

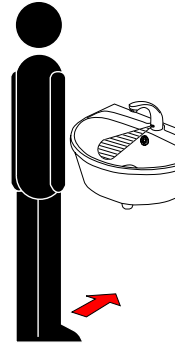
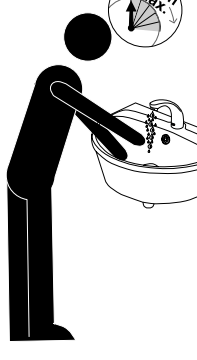
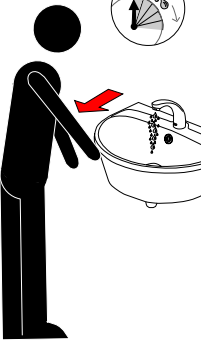
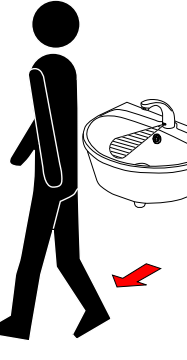
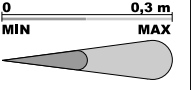
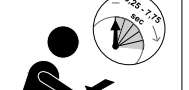

Automatická umyvadlová baterie SLU 21B, SLU 22B Automatická umývadlová batéria SLU 21B, SLU 22B

Standartní funkce, Štandardná funkcia

<p>1.</p> 	<p>2.</p>  <p>5 min max.</p>	<p>3.</p>  <p>TIME 1 20</p>	<p>4.</p> 
	<p>automatické vypnutí 5 min automatické vypnutie 5 min</p>	<p>nastavitelný interval vypnutí vody nastavitelný interval vypnutie vody</p>	

Vlastnosti

<p>0 0,3 m MIN MAX</p>  <p>cm AUTOMATICKY</p> <p>1. AUTOMATICKÉ NASTAVENÍ 2. NASTAVITELNÉ *</p> <p>1. AUTOMATICKÉ NASTAVENIE 2. NASTAVITELNÉ *</p> <p>snímaná zóna 0,0 - 0,3 m</p>	<p>6,25 - 1,75</p>  <p>1. AUTOMATICKY 0,25 sec. 2. NASTAVITELNÉ *</p> <p>1. AUTOMATICKY 0,25 sec. 2. NASTAVITELNÉ *</p> <p>prodléva vyp. vody 0,25 - 7,75 sec oneskorenie vyp. vody 0,25 - 7,75 sec</p>	 <p>OFF/ON</p> <p>* pro další informace čtěte návod na SLD 03 * pre ďalšie informácie preštudujte návod na SLD 03</p> <p>zmáčkni OFF/ON stlač OFF/ON</p>
---	--	---

**STANDARD ↔ START/STOP přepnutí
ŠTANDARD ↔ ŠTART/STOP prepnutie**

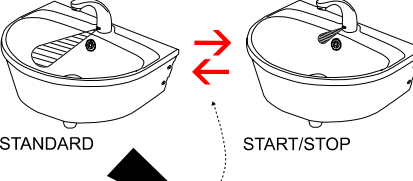



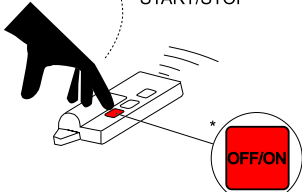

STANDARD START/STOP

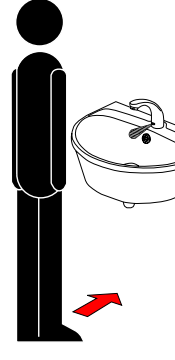
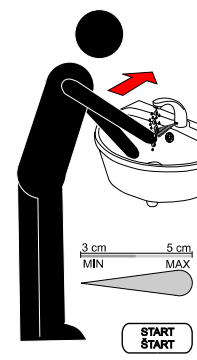

OFF/ON

* ZMÁČKNI ... max 5 sek. ... ZMÁČKNI
* STLAČ ... max 5 sek. ... STLAČ

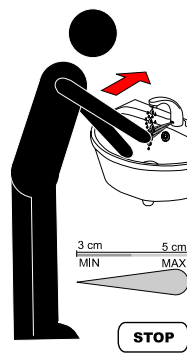
START/STOP funkce, ŠTART/STOP funkcia

<p>1.</p> 	<p>2.</p>  <p>3 cm 5 cm MIN MAX</p> <p>START START</p>	<p>3.</p> 	<p>4 a.</p>  <p>3 cm 5 cm MIN MAX</p> <p>STOP STOP</p>	<p>4 b.</p>  <p>10 - 310 sec</p>  <p>1. AUTOMATICKY 310 sek. 2. NASTAVITELNÉ *</p> <p>1. AUTOMATICKY 310 sek. 2. NASTAVITELNÉ *</p>
---	---	---	--	---

Doporučené příslušenství	
SLA 09	Lithiová baterie 9V/1300 mAh, typ U9VL, životnost cca 2 roky při 4000 sepnutích měsíčně
SLD 03	Univerzální dálkové ovládání

Doporučené príslušenstvo	
SLA 09	Lithiová batéria 9V/1300 mAh, typ U9VL, životnosť cca 2 roky pri 4000 zopnutiach mesačne
SLD 03	Univerzálne diaľkové ovládanie

Specifikace dodávky, Špecifikácia dodávky

SLU 21B

Obj. č. 03215

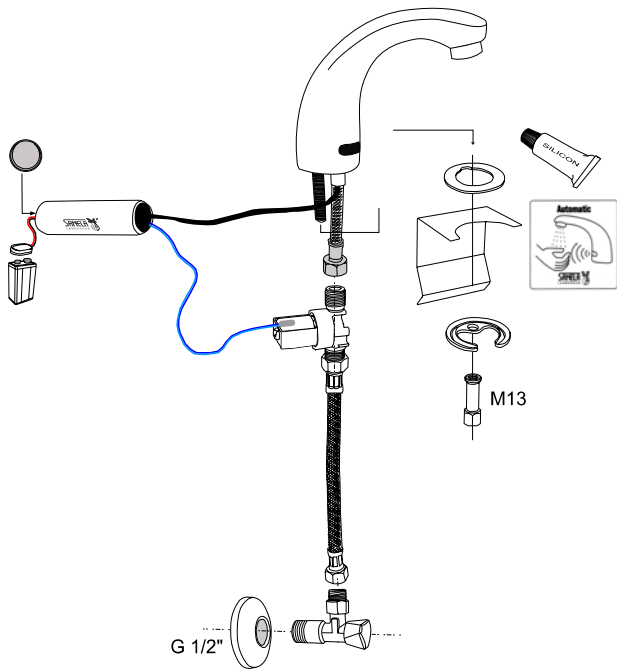

Specifikace dodávky, Špecifikácia dodávky

SLU 22B

Obj. č. 03225

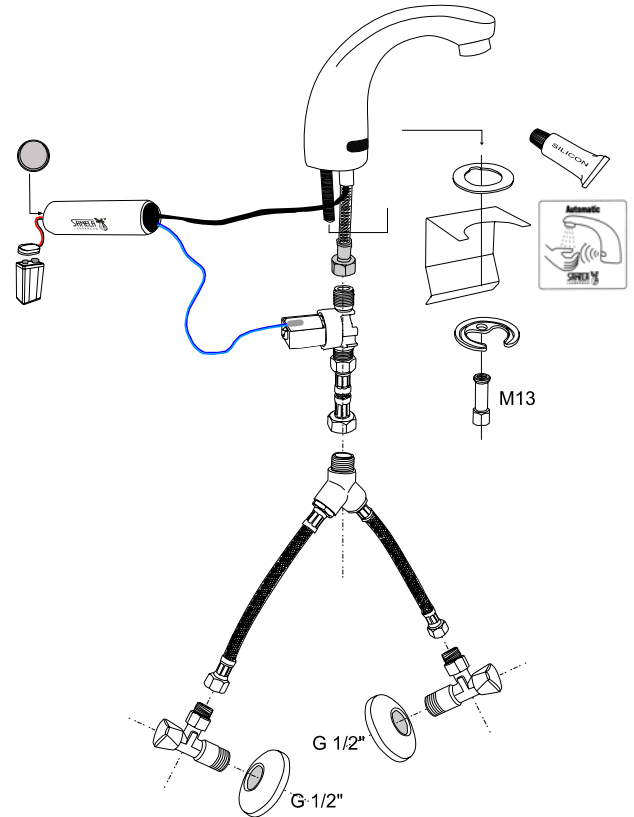

Instalace, Inštalácia

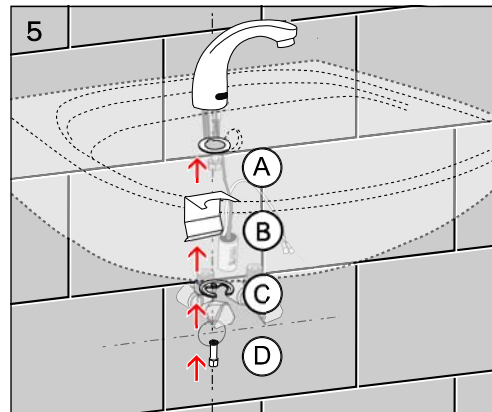
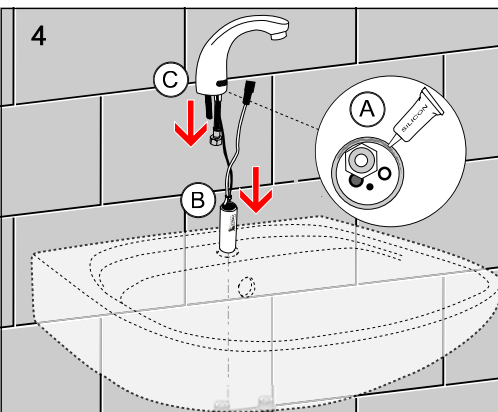
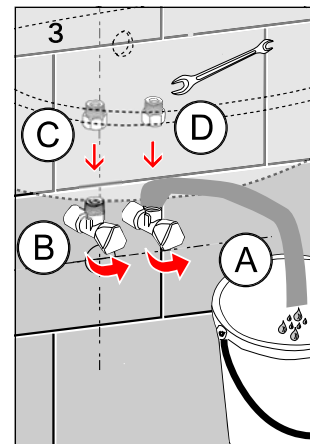
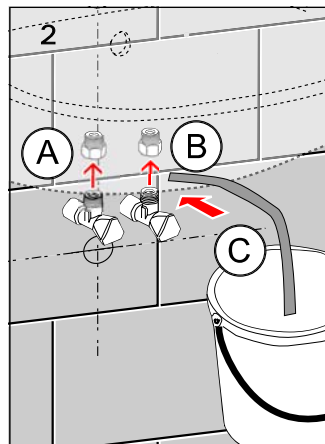
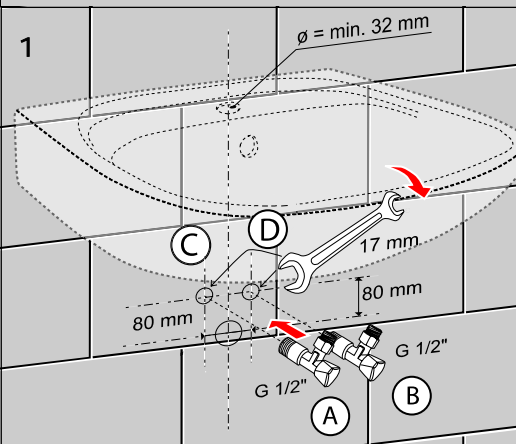

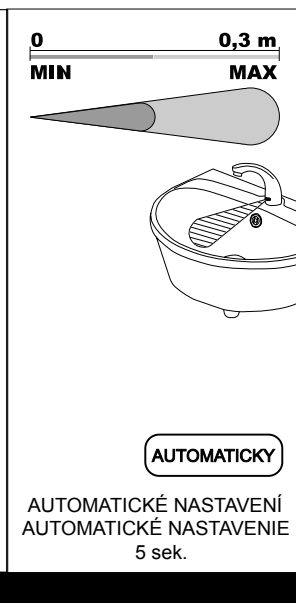
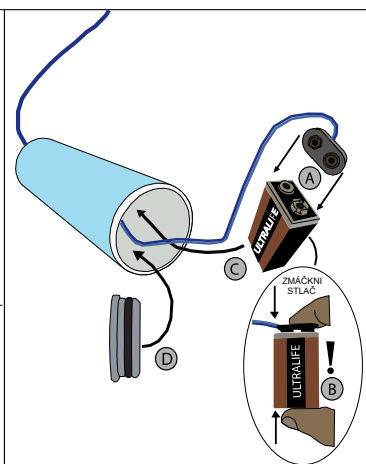
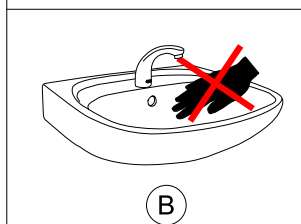
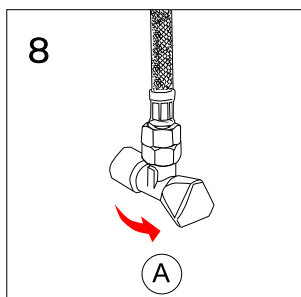
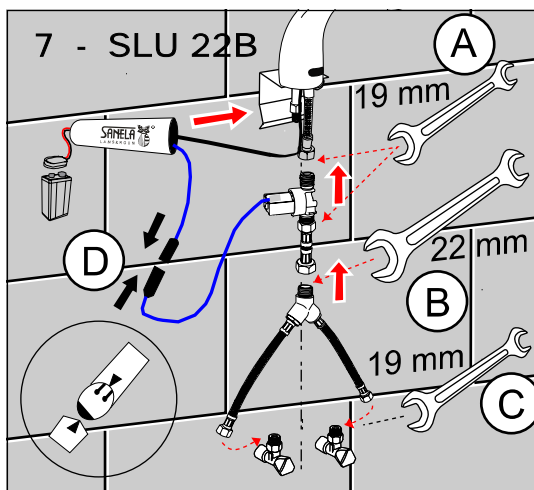
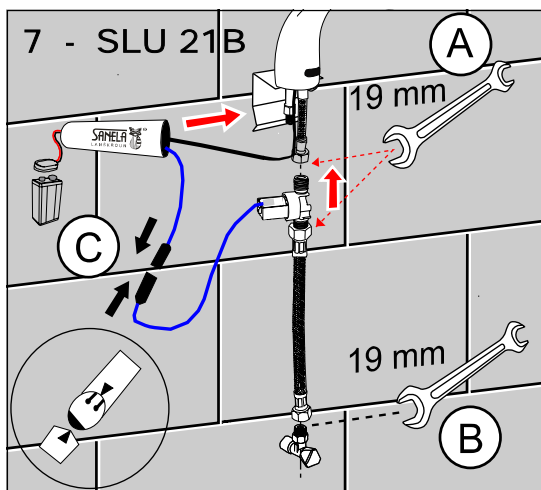
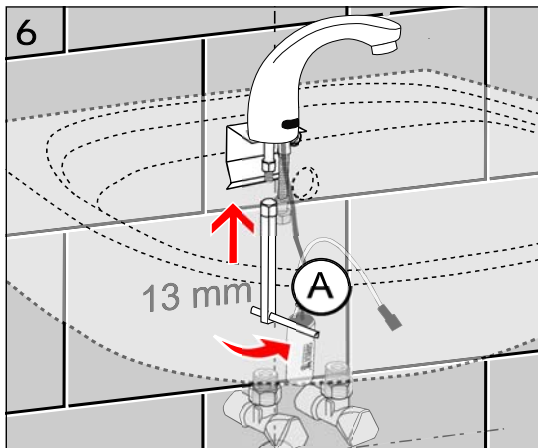

Servis

- vzhľadom k možnosti zanesení ventilu nečistotami z vody je doporučeno provést 1x ročně kontrolu sítka elektromagnetického ventilu, dotažení šroubových spojů a dosadacích ploch konektorů
- veškeré nerezové díly je možné čistit pouze vodou, mýdlem a měkkým hadrem, v žádném případě není možné použít agresivní a abrazivní čističí prostředky
- po vybalení výrobku je nutné s obalem postupovat podle zákona o obalech
- výrobce ujistuje, že na výrobek je vydáno prohlášení o shodě v souladu se zákonem č. 22/1997 Sb.

Servis

- vzhľadom k možnosti zanesenia ventilu nečistotami z vody sa doporučuje previesť 1x ročne kontrolu sítka elektromagnetického ventilu, dotiahnutia skrutkových spojov a dosadacích plôch konektorov
- všetky nerezové diely je možné čistiť iba vodou, mydlom a jemnou handričkou, v žiadnom prípade nie je možné použiť agresívne a abrazívne čistiace prostriedky
- po vybalení výrobku je potrebné s obalom postupovať podľa zákona o obaloch
- výrobca garantuje, že na výrobok je vydávané prehlásenie o shode v súlade so zákonom č. 22/1997 Sb.



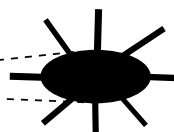

Kontrola stavu napájecí baterie, Kontrola stavu napájacej batérie

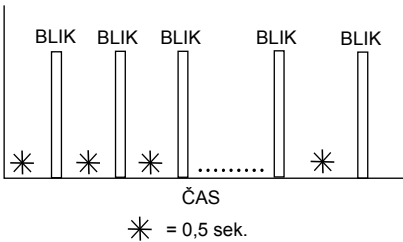
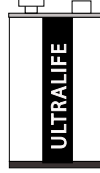
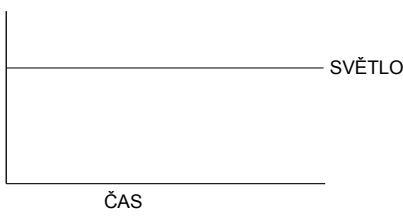

INDIKACE
INDIKÁCIA

TYP BATERIE
Lithiová baterie 9V/1300 mAh
typ U9VL

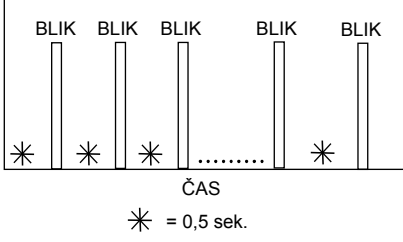
TYP BATÉRIE:
Lithiová batéria 9V/1300 mAh
typ U9VL

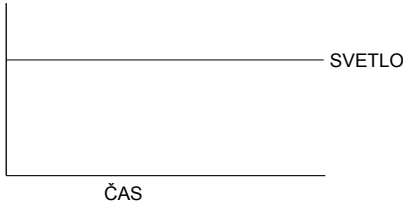
BATERIE	INDIKACE	ELEKTRONICKÝ SYSTÉM	VÝMĚNA BATERIE
 10 ...0 % KAPACITA	 * = 0,5 sek.	ZAPNUT	DOPORUČENÁ
 0 % KAPACITA		VYPNUT	NEZBYTNĚ NUTNÁ
BATÉRIA	INDIKÁCIA	ELEKTRONICKÝ SYSTÉM	VÝMĚNA BATÉRIE
 10 ...0 % KAPACITA	 * = 0,5 sek.	ZAPNUŤ	DOPORUČENÁ
 0 % KAPACITA		VYPNUŤ	POTREBNÁ