



- DE **Originalbetriebsanleitung - 4**
- GB Translation of the original instructions - 11
- FR Traduction du mode d'emploi d'origine - 17
- IT Traduzione del Manuale d'Uso originale - 24
- NL Vertaling van de originele gebruiksaanwijzing - 31
- CZ Překlad originálního návodu k provozu - 38
- SK Preklad originálneho návodu na prevádzku - 44
- HU Az eredeti használati utasítás fordítása - 50
- SI Prevod originalnih navodil za uporabo - 57
- HR Prijevod originalnog naputka za uporabu - 63
- BG Превод на оригиналната инструкция - 69
- RO Traducerea modului original de utilizare - 76
- BA Prijevod originalnih upstava za upotrebu - 83



**GRK 250/500**

55004



**GRK 210/300**

55006

**GRK 210/300 SET**

00531



**GRK 250/300**

55003

**GRK 250/300 SET**

00562



|                |   |
|----------------|---|
| <b>DEUTSCH</b> | <b>Bitte lesen Sie die Originalbetriebsanleitung vor Inbetriebnahme sorgfältig durch.</b>     |
| ENGLISH        | Please read the instructions carefully before starting the machine.                           |
| FRANÇAIS       | Veillez lire avec soin le mode d'emploi avant la mise en service                              |
| ITALIANO       | Leggere attentamente le istruzioni per l'uso prima di mettere in funzione l'elettrodomestico. |
| NEDERLANDS     | Graag instructies zorgvuldig doorlezen vóóordat u de machine in gebruik neemt.                |
| CESKY          | Před spuštěním stroje si pečlivě pročtěte návod k používání.                                  |
| SLOVENSKY      | Pred prvým použitím prístroja si pozorne prečítajte návod na obsluhu.                         |
| MAGYAR         | Kérjük alaposan olvassa el a tájékoztatót mielőtt a gépet használja.                          |
| SLOVENIJA      | Pred uvedbo v pogon prosim natančno preberite priložena navodila za uporabo.                  |
| HRVATSKI       | Prije puštanja u rad pažljivo pročitajte naputak za upotrebu.                                 |
| БЪЛГАРСКИ      | Преди пускане на уреда в действие моля прочетете внимателно инструкцията за използване.       |
| ROMÂNIA        | Va rugăm să citiți cu atenție modul de utilizare înaintea punerii utilajului în funcțiune.    |
| BOSANSKI       | Pre puštanja u rad pažljivo pročitajte uputstvo za upotrebu.                                  |

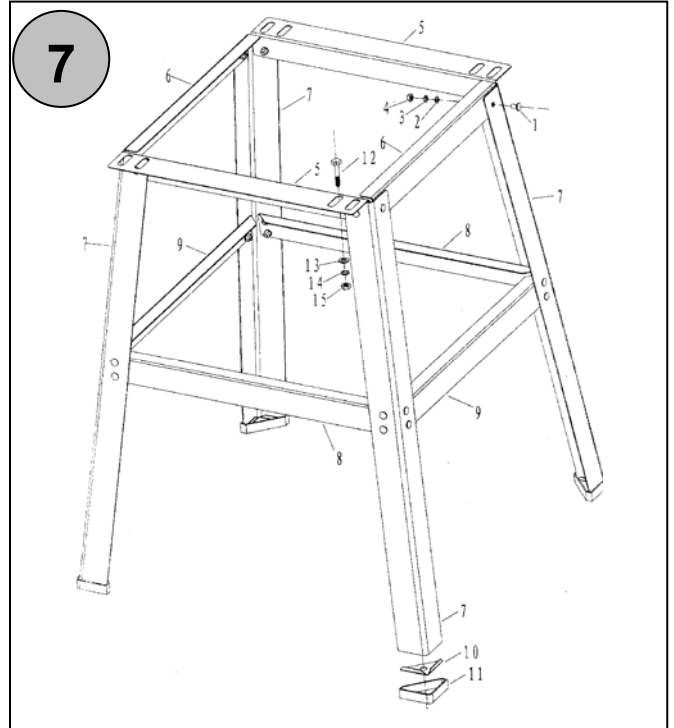
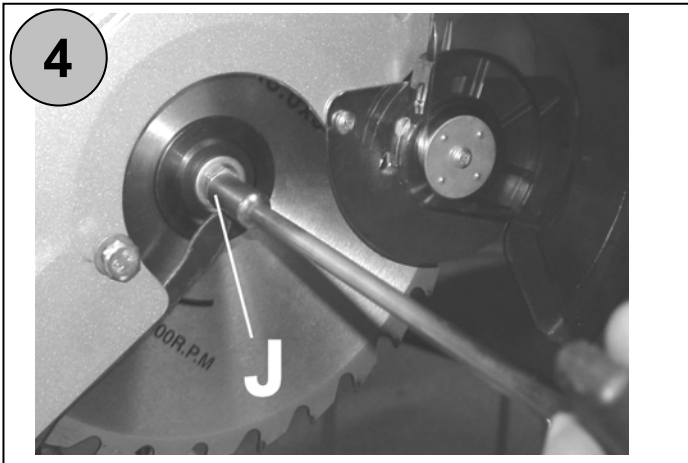
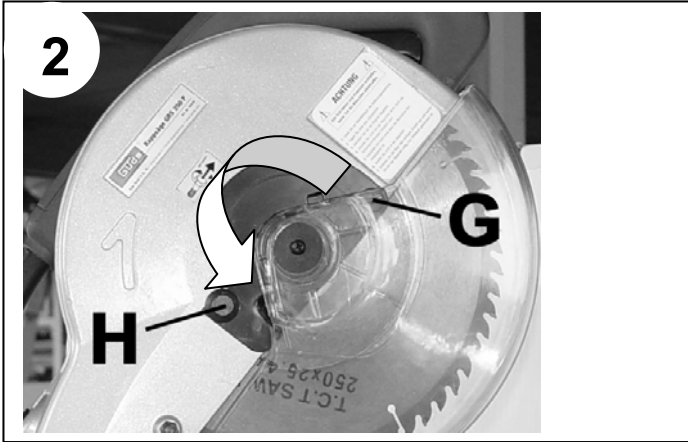
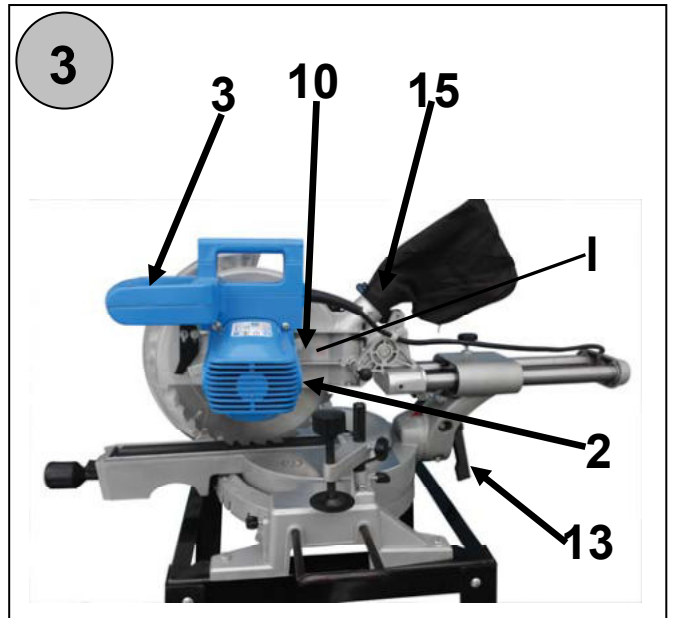
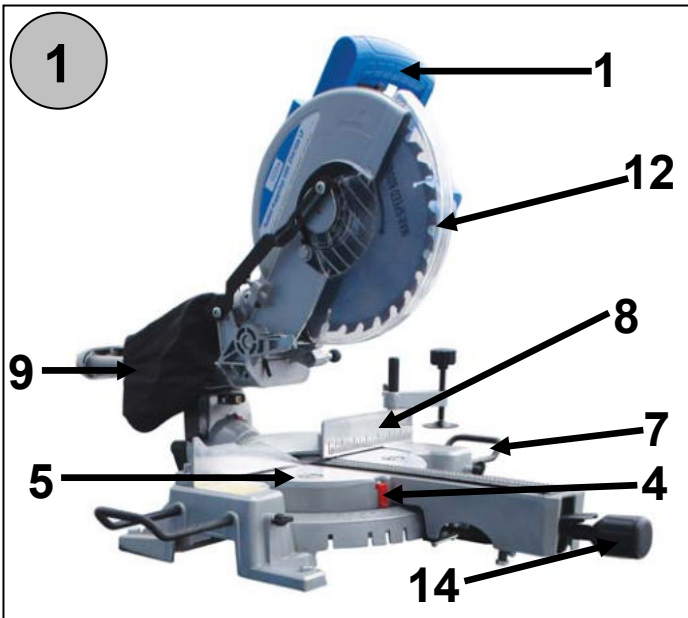

**DE** Lesen Sie bitte diese Bedienungsanleitung sorgfältig durch, bevor Sie das Gerät in Betrieb nehmen.

**A.V. 2 Nachdrucke, auch auszugsweise, bedürfen der Genehmigung. Technische Änderungen vorbehalten. Abbildungen beispielhaft! Dies ist eine original Bedienungsanleitung.**

**Kennzeichnungen auf dem Gerät**

**Erklärung der Symbole**  
In dieser Anleitung und/oder auf dem Gerät werden folgende Symbole verwendet:

**Produktsicherheit:**

|   |  |
|---|--|
|  |  |
| Produkt ist mit den einschlägigen Normen der Europäischen Gemeinschaft konform    |  |

**Verbote:**

|   |   |
|---|---|
|  |  |
| Verbot, allgemein (in Verbindung mit anderem Piktogramm)                          | Nicht in rotierende Teile fassen  |
|  |  |
| Gerät nicht bei Nässe verwenden   | Am Kabel ziehen verboten  |



**Warnung:**

|   |  |
|---|--|
|  |  |
| Warnung/Achtung   |  |



**Gebote:**

|   |   |
|---|---|
|  |  |
| Vor Gebrauch Bedienungsanleitung lesen  | Schutzhandschuhe benutzen   |
|  |   |
| Gehör- und Augenschutz benutzen   |   |







**Umweltschutz:**

|   |  |
|---|--|
|    |             |
| Abfall nicht in die Umwelt sondern fachgerecht entsorgen.   | Verpackungsmaterial aus Pappe kann an den dafür vorgesehen Recycling-Stellen abgegeben werden. |
|    |  |
| Schadhafte und/oder zu entsorgende elektrische oder elektronische Geräte müssen an den dafür vorgesehen Recycling-Stellen abgegeben werden. |  |

**Verpackung:**

|  |   |
|--|---|
|  |  |
| Vor Nässe schützen   | Packungsorientierung Oben   |
|  |   |
| Vorsicht zerbrechlich  |   |

**Technische Daten:**

|  |  |
|--|--|
|    |   |
| Motorleistung  | Anschluss  |
|    |   |
| Drehzahl   | Sägeblatt-Ø  |
|   |  |
| Schnittleistung bei 90°  | Schnittleistung 45°  |
|  |  |
| Gewicht  |  |

**Gerätebeschreibung (Abb. 1)**

1. Griff mit Einschalter
2. Kohlebürstendeckel
3. Entriegelungshebel Sägeblattschutz
4. Skala mit Gradeinstellung
5. Sägetisch
6. Befestigungslöcher
7. Vorrichtung für Tischverbreiterung
8. Anschlag
9. Staubfangsack
10. Sägeblattbefestigung
11. Arretierungsknopf
12. Sägeblattschutz
13. Feststellhebel Schrägschnitte
14. Feststellhebel Gehrungsschnitte
15. Absauganschluss/Staubfangsackanschluss

**Gewährleistung**

Die Gewährleistungszeit beträgt 12 Monate bei gewerblicher Nutzung, 24 Monate für Verbraucher und beginnt mit dem Zeitpunkt des Kaufs des Gerätes.

Die Gewährleistung erstreckt sich ausschließlich auf Mängel, die auf Material- oder Herstellungsfehler zurückzuführen sind. Bei Geltendmachung eines Mangels im Sinne der Gewährleistung ist der Kaufbeleg - der das Verkaufsdatum auszuweisen hat - mit Verkaufsdatum beizufügen.

Von der Gewährleistung ausgeschlossen sind unsachgemäße Nutzung, wie z. B. Überlastung des Gerätes, Gewaltanwendung, Beschädigungen durch Fremdeinwirkung, Fremdkörper, sowie Nichtbeachtung der Gebrauchs- und Aufbauanleitung und normaler Verschleiß.

#### Bestimmungsgemäße Verwendung

Die Säge ist ausschließlich zum Sägen von Profilhölzern innerhalb der in den technischen Daten angegebenen Schnittleistungen konstruiert.

Bei Nichtbeachtung der Bestimmungen, aus den allgemein gültigen Vorschriften sowie den Bestimmungen aus dieser Anleitung, kann der Hersteller für Schäden nicht verantwortlich gemacht werden.

#### Allgemeine Sicherheitshinweise

Bevor Sie mit dem Gerät arbeiten, lesen Sie die nachstehenden Sicherheitsvorschriften und die Bedienungsanleitung aufmerksam durch. Falls Sie das Gerät an andere Personen übergeben sollten, händigen Sie die Bedienungsanleitung bitte mit aus. Bewahren Sie die Bedienungsanleitung immer gut auf!

**Verpackung:** Ihr Gerät befindet sich zum Schutz vor Transportschäden in einer Verpackung. Verpackungen sind Rohstoffe und somit wieder verwendungsfähig oder können dem Rohstoffkreislauf zurückgeführt werden.

Bitte lesen Sie die Gebrauchsanweisung sorgfältig durch und beachten Sie deren Hinweise. Machen Sie sich anhand dieser Gebrauchsanweisung mit dem Gerät, dem richtigen Gebrauch sowie den Sicherheitshinweisen vertraut. Bitte bewahren Sie die Hinweise für späteren Gebrauch sicher auf.

 **Zu Ihrer eigenen Sicherheit gestatten wir den Betrieb nur, wenn Sie die Säge, wie beschrieben, komplett montiert, installiert und die Sicherheitshinweise gelesen und verstanden haben.**

- **Machen Sie sich mit dem Gerät vertraut**  
Lesen Sie die Bedienungsanleitung und alle an dem Gerät angebrachten Warnhinweise sorgfältig durch. Lernen Sie den Einsatzbereich sowie die Grenzen und die mit dem Betrieb des Gerätes verbundenen Gefahren kennen. Bewahren Sie diese Betriebsanleitung mit allen Hinweisen sicher auf.
- **Erden Sie alle Geräte**  
Die Säge ist doppelt schutzisoliert dies bedeutet jedoch nicht, dass die normalen elektrischen Sicherheitsbestimmungen ignoriert werden dürfen.
- **Halten Sie alle Schutzvorrichtungen funktionsfähig und korrekt montiert und ausgerichtet.**
- **Einstellwerkzeuge entfernen !**  
Machen Sie es sich zur Angewohnheit, vor jedem Einschalten des Gerätes darauf zu achten, dass alle Einstellwerkzeuge entfernt sind.
- **Halten Sie den Arbeitsplatz aufgeräumt**  
Herumliegendes Werkzeug oder Material fordern Unfälle heraus. Wachs oder Sägespäne machen den Fußboden schlüpfrig.
- **Arbeiten Sie nicht in gefährdeter Umgebung**  
Benutzen Sie Elektrowerkzeuge nicht in feuchten oder nassen Räumen und setzen Sie sie nicht Regen aus. Sorgen Sie für ausreichende Beleuchtung und ausreichende Bewegungsfreiheit.
- **Halten Sie Kinder fern**  
Alle Besucher sollten sich in sicherer Entfernung vom Arbeitsplatz aufhalten.
- **Machen Sie Ihre Werkstatt kindersicher**  
mit Vorhängeschlössern, Hauptschaltern oder abschließbaren Schaltern an Maschinen.  
**Überlasten Sie das Gerät nicht**

Ihre Arbeit wird besser und schneller erledigt, wenn Sie sie so ausführen, dass das Gerät nicht überlastet wird.

- **Benutzen Sie das richtige Werkzeug**  
Führen Sie keine Arbeiten mit einem Werkzeug oder Zubehör aus, für die es nicht konstruiert ist.
- **Tragen Sie zweckmäßige Arbeitskleidung**  
Tragen Sie keine weite Kleidung, Handschuhe, Krawatten oder Schmuck, die sich in drehenden Teilen verfangen können. Achten Sie auf sicheren Stand (rutschsicheres Schuhwerk). Bei langem Haar Haarnetz tragen.
- **Tragen Sie eine Schutzbrille**  
Sie sollten während der Arbeit immer eine Sicherheitsschutzbrille nach DIN 58214 tragen. Normale Brillengläser sind nur stoßfest und ersetzen keine Sicherheitsschutzbrille. Bei staubigen Arbeiten tragen Sie eine Staubschutzmaske und bei längerer Arbeit mit dem Gerät sollten Sie einen Gehörschutz tragen.
- **Werkstück sichern**  
Benutzen Sie Zwingen oder einen Schraubstock um das Werkstück zu halten. Dies ist sicherer als das Halten von Hand und hält Ihnen beide Hände zum Bedienen der Säge frei.
- **Auf sicheren Stand achten**  
Vermeiden Sie Körperhaltungen, in denen Sie die Balance verlieren könnten.
- **Behandeln Sie Werkzeuge vorsichtig**  
Halten Sie Werkzeuge sauber und scharf. Beachten Sie die Anweisungen der Hersteller zum Schmieren und Wechseln.
- **Maschine von Stromversorgung trennen**  
Ziehen Sie den Netzstecker vor allen Einstell- und Wartungsarbeiten.
- **Vermeiden Sie unbeabsichtigtes Anlaufen**  
Vergewissern Sie sich, dass der Schalter auf AUS steht, bevor Sie den Stecker ziehen.
- **Verwenden Sie empfohlenes Zubehör**  
Befolgen Sie dem Zubehör beiliegenden Anweisungen . Die Verwendung von ungeeignetem Zubehör kann gefährlich sein.
- **Niemals auf der Maschine stehen**  
Schwere Verletzungen können die Folge sein, falls die Maschine umkippt oder das Schneidwerkzeug versehentlich berührt wird. Lagern Sie kein Material so über oder neben der Maschine, dass man auf sie steigen muss, um es zu erreichen.
- **Prüfen Sie auf beschädigte Teile**  
Vor jeder Anwendung sollten alle Schutzvorrichtungen und sonstige Teile sorgfältig geprüft werden, um zu sehen ob es seine Funktion noch erfüllt. Prüfen Sie auf Ausrichtung, Leichtgängigkeit, Bruch oder sonstige Schäden die sein Funktion beeinträchtigen können. Ein beschädigtes Teil sollte umgehend fachgerecht repariert oder ersetzt werden.
- **Maschinen nicht unbeaufsichtigt laufen lassen**  
Gerät ausschalten und erst verlassen, wenn das Werkzeug zum Stillstand gekommen ist.

**\* Das Gerät erfüllt die Anforderungen der EN 61000-3-11 und unterliegt Sonderanschlussbedingungen. Das heißt, dass eine Verwendung an beliebigen frei wählbaren Anschlusspunkten nicht zulässig ist. Das Gerät kann bei ungünstigen Netzverhältnissen zu vorübergehenden Spannungsschwankungen führen. Das Gerät ist ausschließlich zur Verwendung an Anschlusspunkten vorgesehen, die eine maximale zulässige Netzimpedanz von  $Z_{max} = 0,233 \Omega$  nicht überschreiten. Sie müssen als Benutzer sicherstellen, wenn nötig in Rücksprache mit Ihrem Energieversorgungsunternehmen, dass Ihr Anschlusspunkt, an dem Sie das Gerät betreiben möchten, die oben genannte Anforderung erfüllt.**

## Gerätespezifische Sicherheitshinweise

### Vorsicht:

Zu Ihrer eigenen Sicherheit gestatten wir den Betrieb nur, wenn Sie die Säge, wie beschrieben, komplett montiert, installiert und die Sicherheitshinweise gelesen und verstanden haben.

### Vor der ersten Benutzung zu beachten:

- Montage und Einstellung
- Kennen Sie die Funktion und die richtige Bedienung von
  - dem EIN/AUS –Schalter
  - oberer und unterer Schutzhaube
  - Sägewellenverriegelung und Griffaste
  - Schrägverstellung des Sägekopfes, Anschlagklammern und Drehtischverriegelung?
- Lesen und verstehen Sie alle Sicherheitsinformationen und Betriebshinweise in dieser Anleitung.
- Beachten Sie die Warnhinweise auf der Kappsäge.

### Vor jedem Gebrauch:

- Überprüfen Sie Ihre Säge. Wenn irgendein Teil dieser Kappsäge fehlt, verbogen oder sonst wie unbrauchbar ist oder die Elektrik fehlerhaft ist, schalten Sie die Säge aus und ziehen den Netzstecker. Ersetzen Sie alle fehlenden, beschädigten oder fehlerhaften Teile, bevor Sie die Säge wieder benutzen.
- Planen Sie Ihre Arbeit so vor, dass Augen, Hände, Gesicht und Gehör geschützt sind.
- Tragen Sie eine Sicherheitsbrille, die den Anforderungen der DIN Norm 58214 entspricht. Bei Gebrauch einer Maschine könnten Fremdkörper in die Augen geschleudert werden, dauerhafte Seestörungen können die Folge sein. Sicherheitsbrillen erhalten Sie dort, wo Sie Ihre Kappsäge erworben haben. Die Benutzung von Schutzbrillen, die nicht der DIN Norm 58214 entsprechen, kann durch Bruch des Schutzglases zu schweren Verletzungen führen.
- Tragen Sie bei staubigen Arbeitsgängen zusätzlich zur Schutzbrille eine Staubmaske.
- Zur Vermeidung von Verklemmen des Sägeblattes in der Schnittfuge oder Wegschleudern von Werkstücken:
- Wählen Sie ein für den Schneidvorgang geeignetes Sägeblatt. Sägen Sie mit dieser Kappsäge nur Holz, holzähnliche Werkstücke oder weiches Metall wie z.B. Aluminium-Profile.
- Der Pfeil auf dem Sägeblatt, der die Drehrichtung anzeigt, muss in die gleiche Richtung zeigen wie der auf der Säge angebrachte Pfeil. Die Sägeblattzähne müssen an der Vorderseite des Gerätes nach unten zeigen.
- Vergewissern Sie sich, dass das Sägeblatt scharf, unbeschädigt und richtig justiert ist. Drücken Sie, bei gezogenem Netzstecker, den Sägekopf nach unten. Drehen Sie das Sägeblatt mit der Hand und prüfen Sie, ob es frei läuft. Kippen Sie den Sägekopf auf 45°-Position und wiederholen Sie den Test. Hat das Sägeblatt an irgendeiner Stelle Berührung, justieren Sie den Sägekopf neu, wie im Abschnitt 6 „Arbeitsvorbereitung“ beschrieben.
- Halten Sie das Sägeblatt und die Spannflächen der Sägeblattflansche sauber.
- Die Sägeblattflansche müssen immer mit dem angedrehten Absatz nach innen (zum Sägeblatt hin) montiert sein.
- Die Seite der Flanschscheibe mit dem angedrehten Absatz muss am Blattflansch anliegen.
- Die Flanschschraube muss mit einem 13 mm Steckschlüssel handfest angezogen sein.
- Stellen Sie sicher, dass alle Spannvorrichtungen und Verriegelungen fest sind und kein Teil ein zu großes Spiel vorweist.
- Niemals **freihändig** schneiden:
  - Werkstück stets fest gegen Anschlag und Tisch halten, so dass es während des Sägens nicht wackelt oder sich verdrehen kann. Unter dem

Werkstück dürfen sich keine Sägespäne ansammeln können.

- Stellen Sie sicher, dass das Werkstück sich nach dem Durchtrennen nicht bewegen kann (z.B. weil es nicht vollflächig auf- oder anliegt)
- Benutzen Sie zum Schneiden von nicht vollflächig aufliegenden Werkstücken Unterlagen, Zuführhilfen oder eine andere Maschine.
- Stellen Sie sicher, dass die Abschnitte sich seitlich vom Sägeblatt entfernen können. Andernfalls können Sie vom Sägeblatt erfasst und weggeschleudert werden.
- Sägen Sie nie mehrere Werkstücke gleichzeitig.
- Seien Sie besonders vorsichtig beim Sägen von großen, sehr kleinen und unhandlichen Werkstücken:
  - Benutzen Sie zusätzliche Auflagen (Tische, Böcke etc.) für lange Werkstücke, die vom Maschinentisch kippen, wenn sie nicht gestützt werden.
  - Sägen Sie mit dieser Säge keine Werkstücke, die so klein sind, dass Sie sie nicht sicher halten können, wenn Sie die Daumenseite Ihres Zeigefingers auf die Außenkante des Anschlags legen.
  - Beim Sägen von profilierten Werkstücken arbeiten Sie so, dass das Werkstück nicht wegrutschen und das Sägeblatt einklemmen kann. Ein profiliertes Werkstück muss flach aufliegen oder durch eine Vorrichtung gehalten werden, die ein Wackeln, Kippen oder Wegrutschen während des Schneidvorgangs verhindert.
  - Runde Werkstücke wie Dübelstangen oder Rohre sicher halten. Diese drehen sich sonst und es besteht die Gefahr, dass sich das Sägeblatt verhakt. Runde Werkstücke immer mit einer geeigneten Vorrichtung festspannen.
- Es dürfen sich keine Nägel oder sonstige Fremdkörper in dem zu sägenden Teil des Werkstücks befinden.
- Halten Sie Zuschauer vom Arbeitsbereich fern, auch aus dem Bereich hinter der Säge, in dem Sägespäne und Abschnitte ausgeworfen werden.
- Niemals die Kappsäge einschalten, ohne vorher alle Gegenstände außer dem Werkstück und evtl. erforderliche Haltevorrichtungen vom Maschinentisch zu entfernen.
- Um Gehörschäden zu vermeiden tragen sie bei längeren Arbeiten einen Gehörschutz.
- Um ein plötzliches Einziehen in das Sägeblatt zu verhindern:
  - Tragen Sie keine Handschuhe.
  - Legen Sie Schmuck und weite Kleidungsstücke ab.
  - Bei langem Haar Haarnetz tragen.
  - Lange Ärmel über die Ellbogen aufrollen.
- Zur Vermeidung von Unfällen durch unbeabsichtigtes Starten der Säge unbedingt den Netzstecker ziehen, bevor alle Einstellarbeiten am Anschlag bzw. am Sägekopf und das Wechseln von Sägeblatt oder Zubehör sowie sonstigen Wartungsarbeiten durchgeführt sind.
- Zur Vermeidung von Stromschlägen berühren Sie während des Einsteckens des Steckers in eine Steckdose nicht die metallenen Kontaktstifte des Steckers.
- Benützen Sie das Kabel nicht, um den Stecker aus der Steckdose zu ziehen. Schützen Sie das Kabel vor Hitze, Öl und scharfen Kanten.
- Niemals Reinigungs- oder Gleitmittel auf ein sich noch drehendes Sägeblatt aufbringen.
- Zur Vermeidung von Feuer die Kappsäge nicht in der Nähe von entzündlichen Flüssigkeiten, Dämpfen oder Gasen betreiben.
- Vermeiden Sie Verletzungen, die durch die Verwendung von ungeeignetem Zubehör entstehen. Nur die empfohlenen Sägeblätter verwenden.
- Niemals in den Laserstrahl blicken!

#### Wenn die Säge läuft:

- Bevor Sie den ersten Schnitt durchführen, lassen Sie die Säge eine Weile im Leerlauf laufen. Sollten Sie ungewöhnliche Geräusche oder starke Vibrationen wahrnehmen, schalten Sie die Säge aus, ziehen den Netzstecker und stellen die Ursache fest. Schalten Sie die Sägen nicht ein, bevor die Ursache nicht gefunden und behoben worden ist.
- Engen Sie das abgeschnittene Teil des Werkstücks nicht ein. Berühren, halten, klemmen Sie es nicht und setzen Sie auch keinen Anschlag dagegen. Der abgeschnittene Teil muss sich ungehindert seitlich vom Sägeblatt weg bewegen können. Wird es daran gehindert, könnte es vom sich drehenden Sägeblatt erfasst und weggeschleudert werden.
- Vermeiden Sie ungeschickte Handpositionen, bei denen durch ein plötzliches Abrutschen eine oder beide Hände an das Sägeblatt geraten können.
- Lassen Sie das Sägeblatt vor dem Schneidvorgang seine volle Umdrehungsgeschwindigkeit erreichen.
- Senken Sie den Sägekopf nur so schnell, daß der Motor nicht überlastet wird und das Sägeblatt nicht blockiert.
- Vor dem Entfernen von verklemmtem Material das Sägeblatt zum Stillstand kommen lassen, das Gerät ausschalten und den Netzstecker ziehen.
- Halten Sie den Sägekopf nach Beendigung des Schneidvorgangs gedrückt, lassen Sie den Schalter los und warten Sie bis das Sägeblatt zum Stillstand gekommen ist, bevor Sie Ihre Hände bewegen.

#### Verhalten im Notfall

Leiten Sie die der Verletzung entsprechend notwendigen Erste Hilfe Maßnahmen ein und fordern Sie schnellst möglich qualifizierte ärztliche Hilfe an. Bewahren Sie den Verletzten vor weiteren Schädigungen und stellen Sie diesen ruhig.

**Für einen eventuell eintretenden Unfall sollte immer ein Verbandskasten nach DIN 13164 am Arbeitsplatz griffbereit vorhanden sein. Dem Verbandskasten entnommenes Material ist sofort wieder aufzufüllen. Wenn Sie Hilfe anfordern, machen Sie folgende Angaben:**

1. Ort des Unfalls
2. Art des Unfalls
3. Zahl der Verletzten
4. Art der Verletzungen

#### Restgefahren und Schutzmaßnahmen

1. **Mechanische Restgefahren:**
  - **Schneiden, Abschneiden:**  
Das rotierende Sägeblatt kann zu schweren Schnittverletzungen führen. Die Hände vom Gefahrenbereich des Sägeblattes fernhalten.
  - **Stoß:**  
Handgehaltene Werkstücke können vom rotierenden Sägeblatt mitgerissen werden und zu Verletzungen führen! Werkstück immer, entsprechend mit der Werkstückklemme sichern!
2. **Gefährdung durch Lärm:**
  - **Gehörschädigungen:**  
Längeres Arbeiten mit der Maschine kann zu Gehörschädigungen führen. Immer Gehörschutz tragen.
3. **Sonstige Gefährdungen:**
  - **Herausgeworfene Gegenstände oder Flüssigkeiten:**  
Nicht ausreichend gesicherte Werkstücke können durch die Rotation des Sägeblattes herausgeschleudert werden und zu Verletzungen führen. Werkstück immer festklemmen und Schutzbrille tragen.

#### Entsorgung

Die Entsorgungshinweise ergeben sich aus den Piktogrammen die auf dem Gerät bzw. der Verpackung aufgebracht sind. Eine Beschreibung der einzelnen Bedeutungen finden Sie im Kapitel „Kennzeichnung“.

#### Entsorgung der Transportverpackung

Die Verpackung schützt das Gerät vor Transportschäden. Die Verpackungsmaterialien sind in der Regel nach umweltverträglichen und entsorgungstechnischen Gesichtspunkten ausgewählt und deshalb recycelbar. Das Rückführen der Verpackung in den Materialkreislauf spart Rohstoffe und verringert das Abfallaufkommen. Verpackungsteile (z.B. Folien, Styropor®) können für Kinder gefährlich sein. **Es besteht Erstickungsgefahr!** Bewahren Sie Verpackungsteile außerhalb der Reichweite von Kindern auf und entsorgen Sie sie so schnell wie möglich.

Entsorgen Sie elektrische Geräte nicht im Hausmüll, nutzen Sie die Sammelstellen in ihrer Gemeinde. Fragen Sie Ihre Gemeindeverwaltung nach den Standorten der Sammelstellen. Wenn elektrische Geräte unkontrolliert entsorgt werden, können während der Verwitterung gefährliche Stoffe ins Grundwasser und damit in die Nahrungskette gelangen, oder Flora und Fauna auf Jahre vergiftet werden. Wenn Sie das Gerät durch ein neues ersetzen, ist der Verkäufer gesetzlich verpflichtet, das alte mindestens kostenlos zur Entsorgung entgegenzunehmen.

#### Anforderungen an den Bediener

Der Bediener muss vor Gebrauch des Gerätes aufmerksam die Bedienungsanleitung gelesen haben.

#### Qualifikation

Außer einer ausführlichen Einweisung durch eine sachkundige Person ist keine spezielle Qualifikation für den Gebrauch des Gerätes notwendig.

#### Mindestalter

Das Produkt ist zur Verwendung durch Personen ab 18 Jahren vorgesehen. Sollte das Produkt durch Kinder ab 8 Jahren oder von Personen mit verringerten physischen, sensorischen oder mentalen Fähigkeiten oder Mangel an Erfahrung und Wissen benutzt werden, müssen sie beaufsichtigt oder bezüglich des sicheren Gebrauchs des Gerätes unterwiesen werden und die daraus resultierenden Gefahren verstehen. Kinder dürfen nicht mit dem Gerät spielen. Reinigung und Benutzer-Wartung dürfen nicht von Kindern ohne Beaufsichtigung durchgeführt werden.

#### Schulung

Die Benutzung des Gerätes bedarf lediglich einer entsprechenden Unterweisung. Eine spezielle Schulung ist nicht notwendig.

#### Technische Daten

| Radialkappsäge GRK 250/300 #55003 |                        |
|-----------------------------------|------------------------|
| <b>Anschluss:</b>                 | 230 V~50 Hz            |
| <b>Motorleistung:</b>             | 1900 W                 |
| <b>Sägeblatt- Ø:</b>              | 250 x 20               |
| <b>Drehzahl:</b>                  | 5000 min <sup>-1</sup> |
| <b>Schnittleistung bei 90°:</b>   | 70 x 305 mm            |
| <b>Schnittleistung bei 45°:</b>   | 40 x 205 mm            |
| <b>Lärmwertangabe:</b>            | L <sub>WA</sub> 107 dB |
| <b>Gewicht mit Untergestell:</b>  | 24,5 kg                |



|  |                        |
|--|------------------------|
| <b>Radialkappsäge GRK 250/500 #55004</b> |                        |
| <b>Anschluss:</b>                        | 230 V~50 Hz            |
| <b>Motorleistung:</b>                    | 1900 W                 |
| <b>Sägeblatt- Ø:</b>                     | 250 x 20               |
| <b>Drehzahl:</b>                         | 5000 min <sup>-1</sup> |
| <b>Schnittleistung bei 90°:</b>          | 70 x 500 mm            |
| <b>Schnittleistung bei 45°:</b>          | 40 x 350 mm            |
| <b>Lärmwertangabe:</b>                   | L <sub>WA</sub> 107 dB |
| <b>Gewicht:</b>                          | 20 kg                  |

|  |                        |
|--|------------------------|
| <b>Radialkappsäge GRK 210/300 #55006</b> |                        |
| <b>Anschluss:</b>                        | 230 V~50 Hz            |
| <b>Motorleistung:</b>                    | 1900 W                 |
| <b>Sägeblatt- Ø:</b>                     | 210 x 30               |
| <b>Drehzahl:</b>                         | 5000 min <sup>-1</sup> |
| <b>Schnittleistung bei 90°:</b>          | 60 x 310 mm            |
| <b>Schnittleistung bei 45°:</b>          | 35 x 210 mm            |
| <b>Lärmwertangabe:</b>                   | L <sub>WA</sub> 107 dB |
| <b>Gewicht:</b>                          | 14 kg                  |

|  |                        |
|--|------------------------|
| <b>Radialkappsäge GRK 210/300 #00531</b> |                        |
| <b>Anschluss:</b>                        | 230 V~50 Hz            |
| <b>Motorleistung:</b>                    | 1900 W                 |
| <b>Sägeblatt- Ø (2x):</b>                | 210 x 30               |
| <b>Drehzahl:</b>                         | 5000 min <sup>-1</sup> |
| <b>Schnittleistung bei 90°:</b>          | 60 x 310 mm            |
| <b>Schnittleistung bei 45°:</b>          | 35 x 210 mm            |
| <b>Lärmwertangabe:</b>                   | L <sub>WA</sub> 110 dB |
| <b>Gewicht:</b>                          | 13,5 kg                |

|  |                        |
|--|------------------------|
| <b>Radialkappsäge GRK 250/300 #00562</b> |                        |
| <b>Anschluss:</b>                        | 230 V~50 Hz            |
| <b>Motorleistung:</b>                    | 1900 W                 |
| <b>Sägeblatt- Ø (2x):</b>                | 250 x 20               |
| <b>Drehzahl:</b>                         | 5000 min <sup>-1</sup> |
| <b>Schnittleistung bei 90°:</b>          | 70 x 305 mm            |
| <b>Schnittleistung bei 45°:</b>          | 40 x 205 mm            |
| <b>Lärmwertangabe:</b>                   | L <sub>WA</sub> 107 dB |
| <b>Gewicht ohne Untergestell:</b>        | 25,5kg                 |

### Transport und Lagerung

Bei längerem Stillstand von der Stromzufuhr trennen und für Kinder nicht erreichbar aufbewahren.  
Achten Sie auf einen trockenen und sicheren Standort.

### Kabelquerschnitt

#### Kabellänge erforderlicher Kabelquerschnitt:

|           |                     |
|-----------|---------------------|
| bis 15 m  | 1,5 mm <sup>2</sup> |
| 15 – 40 m | 2,5 mm <sup>2</sup> |

Bei zu langen Zuleitungen und zu geringem Kabelquerschnitt tritt ein Spannungsabfall führen kann, der zu Motorproblemen führt. Eine Zuleitung mit einem ausreichend dimensioniertem Leiterquerschnitt ist deshalb zur einwandfreien Funktion dieser Kappsäge unbedingt erforderlich. Die in der Tabelle angegebenen Leitungslängen beziehen sich auf die Entfernung zwischen Verteiler/Sicherungskasten und dem Stecker der Netzzuleitung der Kappsäge. Dabei ist es unerheblich, ob es sich um eine Verlängerungsleitung oder eine Kombination aus beiden handelt.

### Begriffsbestimmungen

- **Sägewelle** Die Welle, auf welcher das Sägeblatt befestigt ist.
- **Querschnitt** Sägen quer zur Faser
- **Schrägschnitt** Schneidvorgang nicht im rechten Winkel zur Werkstückoberfläche
- **Gehrungsschnitt** Schneidvorgang in einem nicht rechtem Winkel zur Vorderkante des Werkstücks

- **Doppelgehungsschnitt** Kombination aus Gehrungs- und Schrägschnitt
- **Umdrehungen pro Minute** Die Anzahl von Umdrehungen, die ein sich drehendes Objekt während einer Minute ausführt.
- **Schnittlinie** Der Bereich des Werkstücks oder Tisches, der direkt in der Flucht des Sägeblattes liegt, auch der Teil des Werkstückes, der bereits durch das Sägeblatt aufgetrennt wurde.
- **Schränkung** Das Maß, um das die Spitze des Sägezahns nach außen, über die Breite des Sägeblatt-Körpers, herausgebogen ist.
- **Schnittfuge** Der Spalt, der entsteht, wenn durch das sich drehende Sägeblatt Material abgetragen wird.
- **Schrägeversatz** Falsche Einstellung des Sägeblattes.
- **Harz (-einschluß)** Eingetrocknetes Harz in Holz.
- **Werkstück** Der Gegenstand, an dem der Trenn- oder Schneidvorgang ausgeführt wird.

### Montage

Heben Sie die Kappsäge mit beiden Händen aus der Verpackung. Stellen Sie die Kappsäge auf eine glatte, stabile Oberfläche. Sorgen Sie dafür, dass der Arbeitsplatz frei von Behinderungen ist. Befestigen Sie die Kappsäge unbedingt auf der Werkbank.

**Montage Untergestell:** siehe Abb. 7 (nur #55003)

### Befestigung der Säge am Arbeitsplatz

Die Säge kann sowohl mobil als auch stationär genutzt werden.

Bei stationärer Nutzung sollte die Maschine unbedingt auf einem entsprechenden Arbeitstisch oder der Werkbankplatte an den vorgesehenen Löchern festgeschraubt werden.

### Staubsaugeranschluss (Abb. 3)

Am Absaugstutzen können Sie, anstelle des Staubfangsackes, auch einen Staubsauger mit gebräuchlichem Schlauchanschluss anschließen. (15)

### Sicherheitshinweise für die Bedienung

Die Säge darf nicht für andere Materialien benutzt werden wie in der Bedienungsanleitung beschrieben.

- Benutzen Sie das Gerät erst nachdem Sie die Bedienungsanleitung aufmerksam gelesen haben.
- Beachten Sie alle in der Anleitung aufgeführten Sicherheitshinweise.
- Verhalten Sie sich verantwortungsvoll gegenüber anderen Personen.

### Vorgehensweise

Die Kappsäge wird über die Schaltertaste an der Handgriff-Innenseite eingeschaltet. Vor dem Schnitt muss sich das Sägeblatt in Höchstgeschwindigkeit drehen. Arbeitskopf langsam am Handgriff unter Beachtung eines gleichmäßigen, ruckfreien Vorschubs absenken. Einen der Beschaffenheit und den Maßen des zu schneidenden Materials entsprechenden Druck in Richtung des Sägeblattvorschubs ausüben. Beim Schnitt muss das Werkstück fest auf der Auflagefläche gehalten werden. Zur Ausführung sicherer Schnitte an langen Werkstücken ist die Verwendung zusätzlicher Stützunterlagen unerlässlich. Nach Ausführung des Schnitts, Arbeitskopf wieder in die obere Ausgangsstellung zurückführen und nachprüfen, ob sich der Sägeblattschutz in korrekter Position befindet. Sägeblätter regelmäßig schärfen, eventuell austauschen.

**ACHTUNG: Keine beschädigten Sägeblätter verwenden.**



## Bedienung (Abb. 1, 3)

**⚠ Nehmen Sie niemals Einstellarbeiten am laufenden Gerät vor. Das Gerät ist vor allen Einstellarbeiten von der Stromzufuhr zu trennen! Es besteht schwere Verletzungsgefahr.**

### Schrägschnitt

Für Schrägschnitte bis zu 45° Feststellhebel auf der Maschinenrückseite lösen (13). Maschinenkopf von der linken Seite bis zum gewünschten Winkel oder zum Endanschlag (45°) neigen, und mit den Feststellhebel (13) wieder festziehen.

### Gehrungsschnitt

Der Maschinenkopf kann bis 45° sowohl nach rechts als auch nach links gedreht werden. Zwischenabwinklungen sind leicht einstellbar, indem man die gewünschten Gradwerte auf der dafür vorgesehenen Gradskala am Tisch abliest. Lösen Sie die Feststellschraube (14), drücken Sie den darüber liegenden Feststellknopf (modellabhängig), drehen Sie den Maschinenkopf (Rastertisch) in die gewünschte Stellung, lassen Sie den Feststellknopf los (modellabhängig) und fixieren Sie den Maschinenkopf anschließend wieder mit der Feststellschraube (14).

### Kombinierter Schnitt (horizontal-vertikal bis 45°)

#### Sägeschnittkombinationen:



## Sägeblattwechsel (Abb. 2, 3, 4)

**⚠ Achtung!** Schalten Sie die Maschine immer aus und ziehen Sie den Stecker ab, bevor Sie irgendwelche Wartungsarbeiten oder Einstellungen vornehmen bzw. das Sägeblatt auswechseln. **Tragen Sie stets Schutzhandschuhe um Verletzungen vorzubeugen.**

Schraube (H) entfernen, Schraube (G) lösen und anschließend die Halterung mit dem beweglichen Sägeblattschutz nach unten schwenken, so dass die Sägeblattschraube (J) frei zugänglich wird.

Blockieren Sie das Sägeblatt durch den Feststellknopf (I) und halten Sie diesen gedrückt.

- Lösen Sie die Sägeblattschraube (J) mit dem mitgelieferten Steckschlüssel im Uhrzeigersinn (Linksgewinde) und entfernen Sie das Sägeblatt. Vor der Montage des neuen Sägeblattes, die Sägeblattflansche sorgfältig reinigen und auf die Laufrichtung der Zähne achten. Das neue Sägeblatt einlegen, den Außenflansch auf die Welle schieben und die Sägeblattschraube wieder eindrehen und festziehen. Anschließend die Halterung mit dem Sägeblattschutz wieder sorgfältig befestigen. Vor dem Stromnetzanschluss einen Leerlaufschnitt durch Heben und Senken des Arbeitskopfes ausführen, um die einwandfreie Funktion des Sägeblattschutzes zu prüfen.

## Schritt-für-Schritt-Anleitung

- Zeichnen Sie das Werkstück an der für den Schnitt vorgesehenen Stelle an.
- Legen Sie das Werkstück auf den Arbeitstisch und justieren Sie das Sägeblatt in Ruhestand an die Markierung.
- Klemmen Sie nun das Werkstück mit der Werkstückklemme fest.

- Kontrollieren Sie die Sägeblattposition zur Markierung nochmals.
- Schalten Sie die Maschine ein und führen Sie den Schnitt aus.
- Schalten Sie die Maschine ab und warten Sie bis das Sägeblatt vollständig zum Stillstand gekommen ist.
- Entfernen Sie die Sägespäne und entnehmen Sie das Werkstück.
- Stecken Sie die Säge grundsätzlich aus wenn Sie längere Zeit nicht benutzt wird.

## Störungen - Ursachen - Behebung

| Störung                    | Ursache                                | Behebung   |
|----------------------------|--|--|
| Schnittwinkel stimmt nicht | Position des Sägekopfes stimmt nicht   | Einstellen wie unter Montage und Erstinbetriebnahme beschrieben. |
| Motor ohne Funktion        | Kohlen verschlissen<br>Schalter defekt | Kohlen austauschen<br>Reparatur durch Fachmann                   |

## Inspektion und Wartung

1. Reparaturarbeiten nur durch einen qualifizierten Servicetechniker durchführen lassen, unter Verwendung von Originalteilen.
2. Säge vor Nässe und Feuchtigkeit schützen und nur in trockener Umgebung verwenden.

### Wartung (Bürsten und Kollektor)

Es wird empfohlen, sich für den Bürstenersatz an eine Fachwerkstatt zu wenden und Wartungsarbeiten am Kollektor durchführen zu lassen, um eine einwandfreie Funktion des Motors zu gewährleisten.

### Schmierung

Alle Motorlager sind für die Lebensdauer dieser Säge unter normalen Betriebsbedingungen ausreichend geschmiert. Eine Wartung ist nicht erforderlich.

### Schmierung bei Bedarf:

1. **Schmieren der Drehachse bei Schwergängigkeit**
  - 1.1 Durch Lösen der Einstellmutter und Auftropfen von etwas Öl auf die Unterlegscheibe und Kontaktfläche.
  - 1.2 Durch Ausbauen und Fetten der Drehachse und Kontaktflächen. **HINWEIS:** Der Ausbau der Drehachse bedingt die Demontage der oberen Sägeblattabdeckung und des Anschlagtops. Diese Arbeit sollte ein Servicetechniker durchführen. Achten Sie auf die Stellung der Federenden im Gehäuse. Markieren Sie diese mit Kreide, um den Zusammenbau zu erleichtern.
2. **Schmieren des Betätigungshebels für die Pendelschutzhaube:**
  - 2.1 leichtes Ölen mit Nähmaschinenöl an allen Metall-, Kunststoff-Kontaktflächen von Zeit zu Zeit für leise und leichtgängige Funktionen erforderlich. Zu viel Öl vermeiden. Überschüssiges Öl setzt sich nur Holzstaub fest und verharzt.

**⚠ HINWEIS:** „Stecker aus Steckdose ziehen bevor irgendeine Einstellung oder Wartung vorgenommen wird.“

## Motorbehandlung

**ACHTUNG: Zur Vermeidung von Motorschäden ist der Motor regelmäßig von Sägespänen und Staub zu reinigen (Kühlung).**

1. Schließen Sie diese Säge an einen 230 V-Stromkreis an, der mit einer 16 A-Sicherung und einem Fehlerstromschalter (RCD) abgesichert ist. Eine falsche Sicherung kann einen Motorschaden verursachen.
2. Falls der Motor nicht anläuft, sofort den Schalter loslassen. **NETZSTECKER ZIEHEN.** Sägeblatt auf

Freigängigkeit überprüfen. Wenn das Blatt frei läuft, Motor noch einmal starten. Wenn der Motor während eines Schneidvorganges plötzlich stehen bleibt, sofort Schalter loslassen und Netzstecker ziehen, Dann das Sägeblatt aus dem Werkstück lösen. Anschließend können Sie den Schneidvorgang zu Ende führen.

3. Sicherungen oder Leitungsschutzschalter können regelmäßig auslösen, wenn:
  - a. DER MOTOR ÜBERLASTET WIRD. Zu schnelles Eintauchen des Sägeblattes in das Werkstück oder häufiges Ein-/Ausschalten der Säge können zu einer Überlastung des Motors bzw. einem Defekt des Getriebes führen.
  - b. Spannungsschwankungen von  $\pm 10\%$  gegenüber der Netzspannung beeinflussen den normalen Betrieb der Kappsäge nicht. Bei starker Belastung muss jedoch die auf dem Typenschild angegebene Spannung an den Motoranschlussklemmen anliegen.
4. Viele Motorprobleme sind auf lose oder schlechte Steckverbindungen, Überlastung, Unterspannung (evtl. durch zu geringen Leiterquerschnitt in den Zuleitungen) zurückzuführen. Prüfen Sie immer sämtliche Verbindungen, die anliegende Spannung und Stromaufnahme.

#### Service

Sie haben **technische Fragen? Eine Reklamation? Benötigen Ersatzteile oder eine Bedienungsanleitung?** Auf unserer Homepage [www.guede.com](http://www.guede.com) im Bereich **Service** helfen wir Ihnen schnell und unbürokratisch weiter. Bitte helfen Sie uns Ihnen zu helfen. Um Ihr Gerät im Reklamationsfall identifizieren zu können benötigen wir die Seriennummer sowie Artikelnummer und Baujahr. Alle diese Daten finden Sie auf dem Typenschild. Um diese Daten stets zur Hand zu haben, tragen Sie diese bitte unten ein.

**Seriennummer:**  
**Artikelnummer:**  
**Baujahr:**

**Tel.:** +49 (0) 79 04 / 700-360  
**Fax:** +49 (0) 79 04 / 700-51999  
**E-Mail:** [support@ts.guede.com](mailto:support@ts.guede.com)

#### Wichtige Kundeninformation

Bitte beachten Sie, dass eine Rücksendung innerhalb oder auch außerhalb der Gewährleistungszeit grundsätzlich in der Originalverpackung erfolgen sollte. Durch diese Maßnahme werden unnötige Transportschäden und deren oft strittige Regelung wirkungsvoll vermieden. Nur im Originalkarton ist Ihr Gerät optimal geschützt und somit eine reibungslose Bearbeitung gesichert.



Please read carefully the following Operating Instructions before putting the appliance into operation

A.V. 2 Any reprints, even partial, are subject to approval. Technical changes reserved.  
Illustrative pictures! Translation of original operating instructions.

### Signs on Unit

#### Meaning of Symbols

Symbols shown below are used throughout this manual and/or on the unit:

#### Product Safety:

|   |  |
|---|--|
|   |  |
| Product compliance with respective EU standards |  |

#### Bans:

|  |                                |
|--|--------------------------------|
|  |                                |
| General ban (in combination with another pictograph) | Do not reach in rotating parts |
|  |                                |
| Do not use the unit in rain                          | No pulling the cable           |

#### Precaution:

|                 |  |
|-----------------|--|
|                 |  |
| Warning/caution |  |

#### Commands:

|                                  |                       |
|----------------------------------|-----------------------|
|                                  |                       |
| Read operating manual before use | Use protection gloves |
|                                  |                       |
| Wear goggles. Use ear protectors |                       |

#### Environment Protection:

|   |  |
|---|--|
|   |  |
| Wastes to be disposed of in a professional manner not to harm the environment                           | Cardboard packaging to be collected for recycling. |
|   |  |
| Faulty and/or disposed of electrical/electronic appliances to be collected by authorised salvage places |  |

#### Packaging:

|                       |         |
|-----------------------|---------|
|                       |         |
| Protect from moisture | Keep Up |
|                       |         |
| Fragile               |         |

#### Technical Data:

|                      |                      |
|----------------------|----------------------|
|                      |                      |
| Engine power         | Connection           |
|                      |                      |
| Revolutions          | Ø circular saw blade |
|                      |                      |
| Cutting width at 90° | Cutting width at 45° |
|                      |                      |
| Weight               |                      |

#### Scope of Delivery (Fig. 1)

1. Hand grip and a switch
2. Carbon brush guard
3. Tripping lever
4. Scale with angle adjustment
5. Saw table
6. Mounting holes
7. Table extension equipment
8. End stop
9. Sawdust collecting bag
10. Circular saw blade mounting
11. Locking button
12. Circular saw blade guard
13. Locking lever for chamfer cutting
14. Locking lever for mitre cutting
15. Exhaust connection/dust bag connection

#### Warranty

A warranty period of 12 months applies to commercial use and 24 months apply to private use and commences on the day of purchase of the device.

Warranty applies exclusively to failures due to defective material or workmanship. An original sale slip with indication of date of sale must be presented in case of claiming for the warranty rights.

Warranty does not cover unprofessional use such as device overload, violent use, damage caused by third party or foreign materials, failure to comply with operations and assembly manual, and normal wear and tear.

#### Using the appliance as designated

The saw has exclusively been designed for cutting wooden profiles with the cutting power specified in the technical specifications.

Should provisions of generally applicable regulations or provisions of these Operating Instructions not be adhered to, the manufacturer shall not be liable for any damage incurred.

#### General Safety Instructions

Before you start working with the appliance please read carefully the following safety regulations and Operating Instructions. If any other person is to handle the appliance provide him/her with the Operating Instructions. Keep the Operating Instructions for future reference!

**Package:** The appliance has been put in a package to prevent any damage during transport. Packages are raw materials so they can be reused or recycled.

Please read carefully the Operating Instructions and follow them. Use these Operating Instructions to get acquainted with the appliance, its corresponding use and safety instructions. Keep the Instructions for future reference.

- **Get Familiar with Machine**  
Read this instruction manual carefully and note all the warnings and precautions on the machine. Get familiar with the use and limits of the machines and the risks related thereto. Keep the instruction manual at a safe place.
- **Connect machines and devices to the ground**  
Although double protective insulation is provided on the saw, regular electrical safety precautions should not be ignored.
- **Keep all the protective devices in working condition and properly installed and adjusted.**
- **Remove any adjustment tools and aids!**  
Get used to check whether all the adjustment aids are removed prior to switching the machine on.
- **Keep your workplace tidy**  
Tools or materials cluttered around shall give rise to accidents. Wax and sawdust make the floor slippery.
- **Never work in endangered environment**  
Never use electrical tools in humid or wet areas and do not expose them to rain. Provide for sufficient lighting and sufficient room to move.
- **Keep children away at reasonable distance**  
Any visitors should be kept at a reasonable distance from your working area.
- **Prevent children from access to your workshop**  
use padlocks, master switches or lockable switches on the machines.
- **Do not overload machine**  
You will do your job in a better and faster manner if the machine is not overloaded.
- **Use the right tools**  
Never get down to any job using tools or accessories not designed for it.
- **Wear proper working clothing**  
Do not wear any wide garments, gloves, ties or jewellery that could get stuck in the rotating parts of the machine. Pay attention to keep stable (no slipping shoes). If your hair is long, wear a hairnet.
- **Wear protective goggles**  
When working, you should always wear goggles according to DIN 58214. Regular glasses will resist a shock but they cannot be worn as a substitute for safety goggles. Wear a dust protection mask when the job is

dusty and you should also have an ear protection when working for prolonged periods.

- **Secure material to be cut**  
To hold the material to be cut, use lighteners or a vice. It is safer than holding the piece with a hand and both your hands will be free to operate the saw.
- **Care about your stable position**  
Avoid any position, in which you could lose balance.
- **Be particular about the machine**  
Keep the machine clean and sharp. Follow the manufacturer's instructions for lubrication and parts replacement
- **Always disconnect machine from the source**  
Prior to any adjustment or maintenance unplug the machine.
- **Avoid any unintended switching**  
Before unplugging the machine, make sure that the switch is in OFF position
- **Use only recommended accessories**  
Follow the instructions attached to the accessories. Use of improper accessories may be hazardous.
- **Never stand atop the machine**  
That might result in serious injuries, if the machines rolls over or if you accidentally touch the cutting tool. Never store the material above the machine or next to it so that you have to get on the machine when you want take it.
- **Check all the parts of machine for damages**  
Prior to any use of the machine, you should carefully check any protections and other parts of the machine to see whether they are still working to the full. Check the machine for adjustment, easy run, cracks and other defects that could impair the machine working conditions. Any damaged part of the machine should be immediately repaired or replaced.
- **Do not leave the machine running unattended.**  
Switch the machine off and do not leave it until it completely stops
- The appliance meets EN 61000-3-11 requirements and is subject to special connection conditions. That means that use on optionally selected connection points is inadmissible.
- The appliance can lead to occasional voltage fluctuations under unfavourable power conditions.
- The appliance is only designated to be used for connection points not exceeding the maximum allowed impedance of  $Z_{max} = 0,233 \Omega$ .
- As a user, you must make sure your connection point on which you want to use the appliance meets the above-mentioned requirements – after agreement with your electricity supplier if necessary.

#### Trimming Saw Safety Instructions

##### Steps to be taken prior to the first use:

- Assembly and installation
- Getting familiar with the function and correct operations of the controls as follows:
  - switch on/off
  - upper and lower protective cover
  - saw shaft and pushbutton on the hand grip lock
  - skew setting of the saw head, stop clips and turning table lock
- Read all the safety information and operating instructions in this manual and take care to understand it.
- Observe all the precautionary notices on the trimming saw.

##### Before each use:

- Check the saw. If a part is missing, bent or unserviceable for another reason, if there is a defect on electrical equipment, switch the saw off and unplug it. Prior to the following use, replace all the missing, damaged or defective parts.

- Plan your job to have your eyes, hands, face and ears protected at any time.
- Wear safety goggles meeting the requirements of DIN 58214. While the machine is in use, various particles could get in your eyes and cause a permanent visual impairment. You may buy the safety goggles at the place where you bought the trimming saw. Using goggles not in conformity with DIN 58214 may result in a serious injury in result of a crack of the protection glass.
- When working on a dusty job, wear a dust-proof mask in addition to the goggles.
- To prevent blocking of the saw disc in the kerfs or throwing the cut material off:
- Select a saw disc matched to the specific job. Use this trimming saw for wood and similar materials or soft metals, such as aluminium.
- The arrow on the saw disc showing the rotation direction should coincide with the arrow on the saw. The saw disc teeth should direct downwards on the front of machine
- Make sure that the saw disc is sharp, undamaged and properly set up. With the machine unplugged, push the saw head downwards. Turn the saw disc with your hand a check whether the movement is free. Turn the saw head to the position at an angle of 45° and repeat the check. If the disc drags at a place, the head should be reset as described in Article 6 „Preparation Steps “
- Keep the saw disc and the saw disc flanges faces clean.
- Keep the saw disc and the saw disc flanges faces clean.
- The saw disc flanges should be fitted with the work shoulder inwards (in the direction of the saw disc)
- The work shoulder side of the flange should tightly fit on the saw disc flange.
- The flange screw should be fastened manually using a socket spanner 13 mm.
- Make sure that all the attachment devices and locks are tight and no component is allowed too much of free travel.
- Never cut with free hand:
  - Press the cut material down to the table and to the stop all the time so that any swinging and turning is prevented. No sawdust should collect under the cut piece.
  - Take steps to prevent any move of the piece after it is cut through (e.g. if it does not touch the support with its all surface
  - For cutting pieces not abutting the plate with their all surface, use supports, feeding aids or another machine.
- Make sure that chips will fall away along the side of the saw disc. If on the contrary, the chips could get stuck in the disc and it would throw them off.
- Never cut several pieces at a time.
- Take special care when cutting large or very small pieces or pieces difficult to handle.
  - Use auxiliary supports (table, holders) for long pieces that tend to fall down from the table when unsupported.
  - Never use this saw to cut pieces so small that they cannot be safely held with hand if you put your index finger on the stop outer edge.
  - When cutting pieces of various profile, work so that the material cannot slip and get jammed in the disc. The pieces of various profiles should either attach with all their surface areas or it is necessary to hold them with a device that will prevent wagging, turning or slipping during the course of cutting. .
  - Round pieces, such as bars or tubes should be held firmly otherwise, they would spin and there is a risk of the disc getting stuck. Always clam round pieces in a proper device.
- No nails or foreign matters should be left in the cut pieces.
- The viewers should be kept at a safe distance from the work area and the area behind the saw, where the sawdust and chips go.

- Never switch the trimming saw before removing all the things except for the piece to be cut and clamping devices from the table.
- To prevent hearing deterioration, always wear ear protectors when working for a longer time.
- To prevent being retracted in the disc,
  1. Do not wear gloves
  2. Put off any jewellery and wide garments.
  3. If your hair is long, wear a hairnet.
  4. Roll up the long sleeves above your elbows.
- Unplug the machine prior to any adjusting the end stop or the saw head, replacement of the disc or accessories and any other kind of maintenance in order to prevent any accidents in result of unintentional switching on.
- Do not touch the metal pins of the plug when plugging in to get protected from the electrical shock.
- Do not use the cable for pulling out the plug from the socket. Protect the cable against the high temperature, oil and sharp edges.
- Never apply detergents or lubricants on this disc, which still turning.
- To prevent fire, never operate the trimming saw close to inflammable liquids, vapours or gases
- Avoid any accidents possibly resulting from the use of improper accessories. Only recommended saw discs should be used.

#### While the saw is running:

- Before the first cut, have the saw running idle for a while. If you hear unusual sounds or feel strong vibrations, switch the saw off, unplug and find out the cause. Do not switch the saw on again before you find and remove the cause.
- The cut off part should not be restricted in any way. Do not touch it, do not hold it, do not clamp it and do not place the end stop against it either. The cut off piece should be able to move freely along the saw side. If you prevent the motion in any way, it could get stuck and thrown away with the rotating disc.
- Avoid any clumsy position of hands when your hands could slip down or get stuck with the saw disc.
- Pay attention to the disc reaching full speed before cutting.
- Switch the saw head at a speed so as to avoid any motor overloading and blocking the disc.
- Before removing any jammed material switch the machine off, let the disc stop and unplug the machine.
- With the cutting finished, hold the saw head pressed down, release the switch and wait until the disc stops. It is only then that you can move your hands.

#### Emergency Action

Apply the first aid adequate to the injury and get qualified medical assistance as quickly as possible. Protect the injured person from more accidents and calm him/her down.

**For the sake of eventual accident, in accordance with DIN 13164, a workplace has to be fitted with a first-aid kit. It is essential to replace any used material in the first-aid kit immediately after it has been used. If you seek help, state the following pieces of information:**

1. Accident site
2. Accident type
3. Number of injured persons
4. Injury type(s)

#### Residual risks and protective measures

1. **Mechanical residual risks:**
  - **Cut, amputation:**  
A rotating circular saw blade may lead to serious cutting injuries. Keep your hands in a safe distance from the circular saw blade.

- **Impact:**  
If the cut material is held in hand, the rotating circular saw blade may throw it down and injure you! Secure the cut material properly using a vice at all times!
2. **Exposure to noise:**
- **Hearing damage:**  
Hearing may get damaged if the appliance is worked with for a long time. Personal protective aids to prevent hearing damage should always be worn.
3. **Other risks:**
- **Thrown-off items or liquids:**  
Pieces of the cut material secured improperly may be thrown off and cause injury as a result of circular saw blade rotation. The cut material should always be secured and protective glasses worn.

#### Disposal

Disposal instructions are illustrated in the form of pictograms on the device or packaging. Description of the pictograms is given in "Identification" chapter.

#### Disposal of transport packaging

Packaging protects the device against damage during transport. Packaging materials are usually selected according to their effect on environment and disposal methods and can therefore be recycled.

Returning of the packaging back to circulation saves resources and costs for packaging disposal.

Parts of the packaging (e.g. foil, styropor) may be dangerous for children. **Risk of suffocation!**

Keep these parts of the packaging out of reach of children and dispose as soon as possible.

Do not put electrical appliances to household waste - use collection centres in your town. Ask the municipality authorities where such collection centres can be found. If electrical appliances are disposed in an uncontrolled manner, hazardous substances can get into ground water through the weather and - as a result - penetrate the food chain or poison the flora and fauna for a number of years. When the appliance is to be changed for a new one, the seller is legally obliged to accept the old appliance, at least for free disposal.

#### Operator Requirements

The operator shall read the instruction manual carefully before using the unit.

#### Qualification

No special qualification is required for use of the unit except for detailed direction by a professional.

#### Minimum Age

The product has been designed to be used by persons over 18 years of age.

If the product is to be used by children below the age of 8 or persons with reduced physical, sensory or mental skills or with a lack of experience and knowledge, they must be supervised or instructed in the safe use of the appliance and understand the resulting risks. Children must not play with the appliance. Cleaning and user maintenance must not be performed by children without supervision.

#### Training

Use of the unit requires adequate lesson by a professional or the use of the manual only. Special training is not required.

#### Technical Data

| MITRE-BOX SAW GRK 250/300 #55003 |             |
|----------------------------------|-------------|
| Voltage/Frequency:               | 230 V~50 Hz |
| Motor Capacity:                  | 1900 W      |
| Saw disc - Ø:                    | 250 x 20    |
| Saw disc speed:                  | 5000 rpm.   |
| Cutting width at 90°(max):       | 70 x 305 mm |
| Cutting width at 45° (max):      | 40 x 205 mm |
| Noise level L <sub>WA</sub> :    | 107 dB      |
| Weight including support:        | 24,5 kg     |

| MITRE-BOX SAW GRK 250/500 #55004 |             |
|----------------------------------|-------------|
| Voltage/Frequency:               | 230 V~50 Hz |
| Motor Capacity:                  | 1900 W      |
| Saw disc - Ø:                    | 250 x 20    |
| Saw disc speed:                  | 5000 rpm.   |
| Cutting width at 90°(max):       | 70 x 500 mm |
| Cutting width at 45° (max):      | 40 x 350 mm |
| Noise level L <sub>WA</sub> :    | 107 dB      |
| Weight:                          | 20 kg       |

| MITRE-BOX SAW GRK 210/300 #55006 |             |
|----------------------------------|-------------|
| Voltage/Frequency:               | 230 V~50 Hz |
| Motor Capacity:                  | 1900 W      |
| Saw disc - Ø:                    | 210 x 30    |
| Saw disc speed:                  | 5000 rpm.   |
| Cutting width at 90°(max):       | 60 x 310 mm |
| Cutting width at 45° (max):      | 35 x 210 mm |
| Noise level L <sub>WA</sub> :    | 107 dB      |
| Weight:                          | 14 kg       |

| MITRE-BOX SAW GRK 210/300 #00531 |             |
|----------------------------------|-------------|
| Voltage/Frequency:               | 230 V~50 Hz |
| Motor Capacity:                  | 1900 W      |
| Saw disc - Ø (2x):               | 210 x 30    |
| Saw disc speed:                  | 5000 rpm.   |
| Cutting width at 90°(max):       | 60 x 310 mm |
| Cutting width at 45° (max):      | 35 x 210 mm |
| Noise level L <sub>WA</sub> :    | 110 dB      |
| Weight:                          | 13,5 kg     |

| MITRE-BOX SAW GRK 250/300 #00562 |             |
|----------------------------------|-------------|
| Voltage/Frequency:               | 230 V~50 Hz |
| Motor Capacity:                  | 1900 W      |
| Saw disc - Ø (2x):               | 250 x 20    |
| Saw disc speed:                  | 5000 rpm.   |
| Cutting width at 90°(max):       | 70 x 305 mm |
| Cutting width at 45° (max):      | 40 x 205 mm |
| Noise level L <sub>WA</sub> :    | 107 dB      |
| Weight including support:        | 25,5 kg     |

#### Transport and storage

If the appliance has not been used for a long time, unplug it and keep it in a place inaccessible to children. Make sure such place is dry and safe.

#### Cable Cross-section

##### Cable length Required Cross-section:

|           |                     |
|-----------|---------------------|
| to 15 m   | 1,5 mm <sup>2</sup> |
| 15 – 40 m | 2,5 mm <sup>2</sup> |

If the supply cables are too long while the cross-section of them is small, the voltage drops, which may cause the motor difficulties. Therefore, a supply cable of sufficient cross-section is required for the saw to work perfectly. The cables length show in the table applies to the distance between the switchboard/fuse box and the trimming saw plug. It is of no relevance then whether a supply and an extension cables are combine or it is a supply cable alone.

## Glossary of Terms

- **Saw Shaft**  
the shaft, which the saw disc is attached to.
- **Cross cut**  
Cutting across the grain.
- **Skew Cut**  
Cutting not at right angle to the cut piece surface
- **Bevel Square Cut**  
Cutting not at right angle to the cut piece front edge
- **Double Bevel Square Cut**  
bevel and skew cut combination
- **Revolutions per minute**  
Revolutions done by a rotating object per one minute .
- **Cutting line**  
Line on a piece to be cut off on the saw table directly aligned with the saw disc, which applies also to the part already cut away.
- **Spring Set**  
Dimension, by which the saw tooth tip is kicked up away outside the saw disc body width.
- **Saw Kerfs**  
A kerf formed by the rotating saw disc in the material cut.
- **Improper Angular Adjustment**  
Saw disc maladjustment.
- **Resin (resin ingredient)**  
Dried resin in wood .
- **Material to be Cut**  
An object being cut .

## Support assembly

**Support assembly:** see pic. 7 (#55003)

## Fixing the saw in the place of work

The saw can be used as both a mobile and stationary appliance.  
If used as a stationary appliance, it must be screwed down to the work-table or workbench using appropriate holes.  
A vacuum cleaner with a common hose connection may also be fitted on the exhaust neck instead of the dust bag. **(15)**

## Safety instructions for the operator

The saw must not be used for other materials than those described in the Operating Instructions.

- Use the appliance only after you have thoroughly read the Operating Instructions.
- Follow all safety instructions specified in this manual.
- Behave responsibly to other persons.

## Procedure

Switch on the trimming saw using the switch on the handgrip inner side.  
Before cutting, the saw disc should be turning at a maximum speed. Hold the handgrip of the work head and put it on slowly. Take care to have switching even without any jerky movements. Exert pressure adequate to the character and dimension of the material to be cut in the direction of the saw disc travel. The piece to be cut should be firmly pushed against the clamping plate. Additional supports should be used to enable safe cutting of long pieces.  
Upon the cut being completed, steer the head back to the initial position and check the saw disc cover for correct position. Sharpen the saw discs regularly and replace them when necessary.

**NOTICE: Never use saw discs if damaged.**

## Handling (Pic. 1, 3)

 **Never perform adjustment work when the appliance is running. The appliance must always be unplugged before adjusting! Risk of serious injury.**

### Skew cut

For skew cuts up to 45°, the lock lever on the rear side of the machine **(13)** should be released.  
Skew the head of the machine from the left to the required angle or to the end stop (45°) and then lock it with the lever **(13)**.

### Scarf cut

The machine head at 45° may be turned to the right and the left. Smaller angles may be set easily by deducting the required value on the scale on the table. Release the lock screw **(14)**, turn the machine head (grid table) to the required position and fix it in required position using the lock screw **(14)**.

### Combination Cut (horizontal and vertical up to 45°)

**Saw cuts combinations:**



## Saw Disc Replacement (Fig. 2, 3, 4)

 **CAUTION: Get down to the replacement only with the saw unplugged and the saw disc at standstill!**

Unscrew (H), release (G) and remove the handgrip with the movable saw disc cover

Lock the saw disc using lock knob j(l).

- Release the saw disc screw (J) in clockwise direction using a socket spanner (left-hand thread). Remove the saw disc and replace with a new one, the teeth inclination should coincide with the direction of the arrow on casing.  
Before fitting in the saw disc, carefully clean the saw disc flange. Slip the saw disc external flange on the shaft, screw the lock screw on (left-hand thread) and fasten in place. The re-fit the saw disc cover. Prior to connecting to the mains, test the idle run by lifting and dropping the work head.

## Step by step instructions

- Draw the guiding direction on the cut piece.
- Put the cut piece on the work-table and adjust the circular saw blade according to the mark when the appliance is still.
- Now secure the cut piece using a clamp.
- Check again the circular saw blade position if matching the mark.
- Switch the appliance on and perform the cut.
- Switch the appliance off and wait until the circular saw blade completely stops.
- Remove the sawdust and take the cut piece away.
- If the saw has not been used for a long time, it must necessarily be unplugged.



### Failures - causes - removal

| Failure                | Cause                       | Removal   |
|------------------------|-----------------------------|---|
| Cut angle not matching | Saw head position not OK    | To be adjusted based on instructions in the "Assembly and first start-up" chapter |
| Engine not working     | Worn carbons, faulty switch | Carbons to be replaced<br>Repair by an expert                                     |

### Inspections and maintenance

1. Have the repairs done by a skilled servicing technician only. Only genuine spare parts should be used.
2. Protect the saw against wet and moisture conditions, use it in dry areas only.

#### Maintenance (brushes and collector)

It is recommended that you turn to a specialised servicing place for the brushes replacement and have the collector maintained on the occasion to provide for a perfect function of the motor.

#### Lubrication

All the motor bearings are lubricated sufficiently for the entire service life of the saw subject to normal conditions of operation. Maintenance is not required.

#### Lubrication in Case of Necessity:

1. **Rotation axle lubrication if the run gets tight**
  - 1.1 Loosen the set nut a put a few drops of the lubricant oil on the washer and the contact area.
  - 1.2 Remove it and lubricate the rotating axle and contact areas. **NOTICE:** Before removing the axle, the saw disc top cover and the end stop upper part have to be removed first. The job should be accomplished by a skilled servicing technician. Mind the position of both the spring's ends in the case. Mark it with a piece of chalk to facilitate re-installation.
2. **To provide silent and easy run of the swinging protective cover control lever,** all the metal and plastic contact areas should be slightly lubricated with sewing machines oil now and then. Take care not too use excessive amount of the oil. Sawdust tends to deposit in the excessive oil and form hard spots.



**NOTICE:** „Unplug the machine prior to any adjustment or maintenance.“

### Handling Motor

**Caution: To avoid any damage of the motor, clean it (cooling) of the sawdust and dust regularly.**

1. Connect the saw to the mains of 230V secured with a 16 A fuse and a protective undercurrent switch. Poor protection may cause a damage to the motor.
2. If the motor does not start immediately, let the switch go. **UNPLUG**.  
Check the saw disc for easy run. If it is does run easily, try restarting again.
3. When the motor stops sudden while cutting is in progress, push the switch off and unplug the machine. Release the saw disc from the material cut. Afterwards, you may finish the job.

4. Fuses or protection switches may respond to conditions as follows:
  - a. **THE MOTOR IS OVERLOADED.** If the saw disc is immersed in the material too fast or if the saw is switched on and off too often, it may result in the motor overloading or a fault on the gear.
  - b. Fluctuations of the mains voltage within a range of  $\pm 10\%$  will not pose any risk to normal operation of the saw. However, if the load is too high, the voltage on the motor connection terminals should correspond to the plate data.
5. Many problems of the motor may be caused by loosen or defective connectors, overloading, undervoltage (the latter may result from too small cross-section of supply cables). Always check all the connections, voltage value and the current consumed.

### Service

#### Any technical questions? Complaint? Do you need spare parts or operation manual?

Go to our website [www.guede.com](http://www.guede.com) and the section **Service** will help you quickly and without bureaucracy. Please, help us to help you. In order to identify your device in case of complaint, please indicate serial number, order number and year of manufacture. All information is available on the product label. To have all information always at hand, put them down.

**Serial number:**

**Order number:**

**Year of manufacture:**

**Phone:** +49 (0) 79 04 / 700-360

**Fax:** +49 (0) 79 04 / 700-51999

**E-Mail:** [support@ts.guede.com](mailto:support@ts.guede.com)

### Important information for the customer

Please be sure to know that returning the product in or after the warranty period must be made in the original packaging.

|  |  |   |
|--|--|---|
|  |  | <b>Avant de mettre l'appareil en marche, lisez attentivement le mode d'emploi</b> |
|--|--|---|

**A.V. 2 Toute réimpression, même partielle, nécessite une approbation. Modifications techniques réservées. Images d'illustration! Traduction du mode d'emploi d'origine**

**Indications sur l'appareil**

**Explication des symboles**

Dans la notice et/ou sur l'appareil figurent les symboles suivants:

**Sécurité du produit:**

|  |  |
|--|--|
|  |  |
| Produit répond aux normes correspondantes de la CE |  |

**Interdictions:**

|  |  |
|--|--|
|  |  |
| Interdiction générale (en combinaison avec un autre pictogramme) | Défense d'introduire la main dans l'appareil |
|  |  |
| N'utilisez pas l'appareil sous la pluie                          | Il est interdit de tirer sur le câble        |

**Avertissement:**

|                         |  |
|-------------------------|--|
|                         |  |
| Avertissement/attention |  |

**Consignes:**

|   |                                  |
|---|----------------------------------|
|   |                                  |
| Lisez la notice avant l'utilisation.                  | Utilisez des gants de protection |
|   |                                  |
| Portez des lunettes de protection. Utilisez un casque |                                  |

**Protection de l'environnement:**

|  |  |
|--|--|
|  |  |
| Liquidez les déchets de manière à ne pas nuire à l'environnement.  | Déposez l'emballage en carton au dépôt pour recyclage. |
|  |  |
| Déposez les appareils électriques ou électroniques défectueux et/ou destinés à liquidation au centre de ramassage correspondant. |  |

**Emballage:**

|                        |              |
|------------------------|--------------|
|                        |              |
| Protégez de l'humidité | Sens de pose |
|                        |              |
| Attention - fragile    |              |

**Caractéristiques techniques:**

|                                      |                                      |
|--------------------------------------|--------------------------------------|
|                                      |                                      |
| Puissance du moteur                  | Raccord                              |
|                                      |                                      |
| Tours                                | Ø de la lame de scie                 |
|                                      |                                      |
| Largeur de coupage maximale avec 90° | Largeur de coupage maximale avec 45° |
|                                      |                                      |
| Poids                                |                                      |

**Contenu du colis (Fig. 1)**

1. Poignée avec le commutateur
2. capot des balais de charbon
3. Levier de déblocage
4. échelle avec réglage de l'angle
5. table de scie
6. ouvertures de fixation
7. dispositif pour l'élargissement de la table
8. Arrêt
9. Sac pour le captage de la sciure
10. fixation de la lame de scie
11. bouton d'arrêt
12. capot de la lame de scie
13. levier de blocage pour coupes biaisées
14. levier de blocage pour coupes à onglet
15. raccord d'aspiration/ raccord pour le sac collecteur

**Garantie**

La durée de la garantie est de 12 mois en cas d'une utilisation industrielle et de 24 mois pour le consommateur final. La période de garantie commence à courir à compter de la date d'achat de l'appareil.

La garantie s'applique exclusivement sur les défauts de matériel ou des défauts de fabrication. En cas de réclamation pendant la durée de la garantie, veuillez joindre l'original du justificatif d'achat comportant la date d'achat.

La garantie ne couvre pas une utilisation incompétente, telle que surcharge de l'appareil, utilisation de force, endommagement par une personne étrangère ou un objet étranger, non respect du mode d'emploi et du mode de montage et usure normale.

#### Utilisation de la machine en conformité avec sa destination

La scie est construite exclusivement pour le sciage des profilés en bois dans le cadre de la puissance de coupe indiquée dans les caractéristiques techniques.

Le fabricant décline toute responsabilité en cas de dommages consécutifs au non respect des règles générales ou dispositions en vigueur indiquées dans ce mode d'emploi.

#### Instructions de sécurité générales

Avant de commencer à travailler avec l'appareil, lisez attentivement les consignes de sécurité indiquées ci-dessous et le mode d'emploi. Si vous passez l'appareil à d'autres personnes, veuillez lui transmettre également le mode d'emploi. Conservez bien le mode d'emploi !

**Emballage :** L'appareil est emballé pour le protéger des dommages lors du transport. Les emballages sont des matières premières pouvant être recyclées, vous pouvez donc les déposer dans un centre de ramassage.

Veuillez lire attentivement ce mode d'emploi et respectez toutes les consignes y indiquées. Utilisez le mode d'emploi pour vous familiariser avec son utilisation correcte et les consignes de sécurité. Conservez le mode d'emploi pour une utilisation ultérieure.

 **Pour votre sécurité, la marche de la scie radiale est permise seulement avec la scie radiale complètement montée et installée selon la description et si vous avez lu et compris les règles de sécurité adéquates**

- **Vous devez connaître votre machine très bien**  
Lisez ce mode d'emploi-ci ainsi que tous les avertissements sur la machine avec un grand soin. Vous devez connaître toutes les règles et toutes les limites pour l'utilisation de la machine ainsi que tous les risques en relation avec l'emploi de votre scie. Le mode d'emploi doit être maintenu dans un lieu sûr, à la disposition de tous les utilisateurs.
- **Tous les dispositifs doivent être mis à la terre**  
La scie radiale est munie d'un isolement de protection double. Mais, cela ne signifie pas qu'on peut ignorer les dispositions de sécurité normales en relation avec le domaine de l'électricité.
- **Tous les dispositifs de protection doivent être maintenus en état fonctionnel, correctement montés et ajustés.**
- **Enlevez les instruments d'ajustage!**  
Avant chaque mise de la scie en marche on doit contrôler que tous les instruments d'ajustement ont été enlevés.
- **Maintenez votre lieu de travail en ordre et net**  
Les outils ou les matériaux jetés çà et là peuvent mener aux accidents. La cire et la sciure augmentent la glissance du plancher.
- **Ne travaillez pas dans un environnement dangereux**  
Les dispositifs électriques ne doivent pas être utilisés dans les lieux humides et ne doivent pas être exposés à la pluie. Assurez l'éclairage suffisant ainsi que la liberté de mouvement suffisante.
- **La scie doit être tenue hors d'atteinte des enfants**  
Toutes les personnes étrangères doivent être tenues hors de votre lieu de travail.
- **Assurez votre atelier contre les enfants**  
Par exemple à l'aide d'un cadenas, des commutateurs principaux ou des commutateurs de la scie fermés à clé.
- **Ne surchargez pas la scie**  
Vous faites votre travail plus facilement si vous ne surchargez pas la scie.

- **Utilisez les outils corrects**  
Ne faites aucun travail en utilisant les outils ou les accessoires qui ne sont pas désignés pour le travail en question.
- **Portez le vêtement de protection opportun**  
Ne portez pas le vêtement ample, les gants, cravates ou les bijoux qui peuvent s'accrocher dans les parties tournantes de la scie radiale. Gardez votre stabilité et votre équilibre (la chaussure anti-glissement).
- **Portez les lunettes de protection**  
Pendant le travail vous devriez toujours porter les lunettes de protection selon les dispositions de la norme DIN 58214. Les verres de lunettes normales ne sont résistants qu'aux chocs et ne substituent pas les lunettes de protection. Pendant les travaux poussiéreux, portez un masque contre-poussière et, en cas d'un plus long travail avec la scie radiale, vous devriez avoir aussi la protection de l'audition.
- **Assurez le matériau coupé**  
Pour tenir le matériau à couper, utilisez les outils de serrage ou l'étau. C'est plus sûr que tenir la pièce du bois coupé avec une main – ainsi, vous avez toutes les deux mains libres pour le travail et pour le service de la scie radiale.
- **Maintenez la stabilité suffisante**  
Vous ne devez jamais vous installer dans une position dans laquelle vous pourriez perdre votre équilibre.
- **Maniez les outils avec prudence**  
Maintenez les outils nets et aigus. Observez les instructions pour la lubrification ainsi que pour le remplacement des parties de la scie radiale.
- **Déconnectez la scie de la source de la tension électrique**  
Avant chaque travail de l'ajustement ou de la maintenance, déconnectez la machine en tirant les fiches de la prise.
- **Prévenez la mise de la scie radiale en marche accidentelle**  
Avant de déconnecter la scie radiale de la source de la tension électrique on doit se toujours assurer que le commutateur est dans la position „OFF“.
- **Utilisez exclusivement les accessoires recommandés**  
Observez les instructions annexées aux accessoires. L'utilisation des accessoires inopportuns peut être dangereuse.
- **Ne vous jamais mettez sur la scie radiale**  
Cela peut mener aux blessures graves en cas que la scie se renverse ou en cas que vous touchiez, accidentellement, l'outil de coupe. Ne jamais posez le matériau au-dessus ou à côté de la scie si vous devriez monter sur la machine en cas du besoin du matériau en question.
- **Contrôlez les parties de la scie radiale quant à leur détérioration éventuelle**  
Avant chaque emploi de la scie radiale, vous devriez toujours contrôler tous les dispositifs de protection ainsi que toutes les autres parties de la machine en vous assurant qu'ils/qu'elles remplissent leurs fonctions. Contrôlez aussi l'ajustement, la marche légère, les fissures éventuelles ou les autres détériorations qui pourraient influencer le fonctionnement de la scie radiale d'une façon négative. Chaque partie endommagée doit être immédiatement réparée ou remplacée par un spécialiste.
- **Ne quittez pas la scie en marche sans surveillance**  
Mettez la scie radiale hors marche et ne la quittez qu'après l'arrêt complet de l'outil.
- \* La machine répond aux exigences de EN 61000-3-11 et est soumis aux conditions particulières de branchement. Cela signifie que l'utilisation sur des points de branchement choisis librement est interdite.
- Lors des conditions défavorables, la machine peut engendrer des variations de tensions temporaires.
- La machine est destinée uniquement à l'utilisation sur des points de branchement qui ne dépassent pas l'impédance maximale autorisée  $Z_{max} = 0,233 \Omega$ .
- En tant qu'utilisateur, vous devez assurer, éventuellement après accord avec votre fournisseur

d'énergie, que le point sur lequel vous souhaitez utiliser la machine, réponde à l'exigence indiquée ci-dessus.

### Règles de sécurité pour les scies de taille

#### ATTENTION:

Pour votre sécurité, la marche de la scie radiale est permise seulement avec la scie radiale complètement montée et installée selon la description et si vous avez lu et compris les règles de sécurité adéquates

#### Les pas qu'on doit faire avant le premier emploi:

- Montage et l'installation.
- Connaissance du fonctionnement et du service des parties suivantes:
  - Commutateur ON/OFF
  - Protection supérieure et inférieure
  - Arrêtage de l'arbre de la scie et les boutons sur la poignée
  - Ajustement en biais de la tête de la scie, l'agrafe d'arrêtage et l'arrêtage de la table tournante.
- Lisez, avec un grand soin, toutes les instructions de sécurité et de service contenues dans ce mode d'emploi-ci en s'assurant que vous les avez comprises.
- Respectez les avertissements installés sur la scie radiale de taille.

#### Avant chaque emploi:

- Contrôlez la scie. En cas qu'il y manque une partie, qu'elle soit endommagée d'une façon ou d'une autre et qu'on ne puisse pas l'utiliser ou en cas d'un défaut du dispositif électrique, mettez la scie hors service et déconnectez-la de la source de la tension électrique. Avant chaque emploi suivant de la scie radiale, installez toutes les parties manquantes et remplacez toutes les parties endommagées ou défectueuses.
- Pendant le travail, vos yeux, mains, votre visage et audition doivent toujours avoir une protection opportune.
- Portez les lunettes de protection en conformité avec les dispositions de la norme DIN 58214. Pendant l'utilisation de la scie radiale, les particules diverses peuvent entrer dans vos yeux en menant à une détérioration permanente. On peut acheter les lunettes de protection opportunes dans le lieu d'achat de la scie radiale de taille. L'utilisation des lunettes de protection qui ne sont pas en conformité avec les dispositions de la norme DIN 58214 peut mener à l'éclatement du verre des lunettes en causant une blessure grave.
- Pendant les travaux poussiéreux, on doit porter, outre les lunettes de protection, aussi un masque anti-poussière.
- Pour prévenir le blocage du disque de la scie dans la fente de coupage ou le repoussement du matériau coupé:
- Choisissez un disque de la scie qui est opportun pour la coupe concrète. Avec cette scie radiale de taille-ci on doit couper seulement le bois et matériaux pareils ou les métaux mous, par exemple l'aluminium.
- La flèche sur le disque de la scie, qui indique la direction de la rotation, doit être en conformité avec la flèche posée sur la scie. Les dents du disque de la scie doivent, au devant de la machine, être dirigées en bas.
- Le disque de la scie doit être aigu, sans dommages et correctement ajusté. Si les fiches sont tirées de la prise, pressez la tête de la scie en bas. Tournez le disque de la scie avec une main et examinez s'il marche librement. Inclinez la tête de la scie à la position de 45° et répétez l'essai. Si le disque de la scie grippe dans un lieu, il faut réajuster la tête de la scie selon la description contenue dans le chapitre 6 "Préparation du travail".
- Maintenez le disque de la scie ainsi que les surfaces frontales des brides du disque de la scie net/nettes.
- Les brides du disque de la scie doivent être installées avec l'épaulement tourné dans la direction à l'intérieur (vers le disque de la scie).
- La partie de la bride avec l'épaulement tourné doit adhérer à la bride du disque de la scie.

- Il faut resserrer complètement la vis de la bride à main, avec la clé à douille de 13 mm.
- Tous les dispositifs de fixation et blocage doivent être fixes, aucune partie ne doit avoir un trop grand jeu.
- **Ne coupez jamais librement de la main:**
  - Le matériau coupé doit toujours être fermement pressé à la table et à l'arrêt afin qu'il ne puisse pas se balancer ou se retourner. La sciure ne doit pas s'accumuler sous la pièce coupée.
  - La pièce coupée ne doit pas se mouvoir après l'entaille (par exemple si elle n'adhère pas au support avec toute la surface).
  - Pour pouvoir couper les pièces qui n'adhèrent pas au lardon avec toute la surface, utilisez une cale, les moyens d'avancement ou une autre machine.
- Les pièces coupées doivent tomber à côté du disque de la scie. Autrement elles pourraient s'accrocher dans le disque de la scie qui les repousserait.
- Ne coupez jamais plusieurs pièces en même temps.
- Soyez particulièrement prudents en coupant les pièces qui sont grandes, très petites ou difficile à couper:
  - Pour les longues pièces du matériau qui, sans support, tombent de la table de la scie, utilisez les supports supplémentaires (tables, manches, etc.).
  - Ne sciez pas, avec cette scie-ci, les pièces qui sont trop petites pour pouvoir être tenues avec la main si vous posez votre index sur le bord extérieur de l'arrêt.
  - En coupant les pièces profilées, le matériau coupé ne doit jamais glisser et se bloquer dans le disque de la scie. Le matériau profilé doit adhérer avec toute la surface ou il faut le tenir à l'aide d'un dispositif qui empêche le branlement, le renversement ou le glissement de la pièce pendant le coupage.
  - Les pièces rondes, par exemple les perches ou les tuyaux, doivent être tenues fermement. Autrement elles patinent, ce qui résultera au blocage du disque de la scie. Les pièces rondes doivent toujours être fixées dans un dispositif opportun.
- Le matériau à couper doit être sans clous et corps étrangers.
- Les personnes étrangères doivent se trouver à une distance sûre de votre lieu de travail ainsi que de l'espace derrière la scie radiale où tombent la sciure et les pièces coupées.
- Ne mettez la scie radiale de taille jamais en marche sans avoir enlevé, de la table de la scie, tous les objets à l'exception de la pièce coupée et/ou, éventuellement, des dispositifs de support nécessaires.
- Pour prévenir les détériorations de l'audition, portez, pendant des plus longs travaux, le casque de l'audition de protection.
- Pour prévenir un entraînement accidentel dans le disque de la scie:
  - Ne portez pas les gants.
  - Ne portez pas les bijoux et le vêtement ample.
  - Si vous avez les longs cheveux, portez un filet à cheveux spécial.
  - Relevez les manches au-dessus des coudes.
- Pour prévenir des accidents dus à la mise de la scie radiale en marche accidentelle, il faut, avant chaque ajustement de l'arrêt, ou bien de la tête de la scie, ou avant chaque remplacement du disque de la scie ou des accessoires, ainsi que avant chaque travail de la maintenance, déconnecter la machine de la source de la tension électrique en tirant les fiches de la prise.
- Pour assurer la protection contre une blessure par un choc électrique, ne touchez pas, en inserant les fiches dans la prise, les chevilles métalliques des fiches.
- N'utilisez pas le câble pour tirer les fiches de la prise. Protégez le câble contre les hautes températures, contre l'huile et contre arêtes vives.
- N'appliquez jamais les moyens de nettoyage ou de lubrification sur un disque encore tournant.
- Pour prévenir le risque de l'incendie n'utilisez pas la scie radiale de taille à proximité des liquides, vapeurs ou des gaz inflammables.

- N'utilisez pas les accessoires inopportuns, cela peut mener aux blessures. Utilisez seulement les disques de la scie recommandés.

#### Avec la scie radiale en marche:

- Avant la réalisation de la première entaille, faites la scie marcher à vide pendant peu de temps. Si vous entendez quelques sons inhabituels ou si vous sentez les vibrations fortes, mettez la scie hors service, tirez les fiches de la prise et trouvez la cause. Ne mettez pas la scie radiale en marche jusqu'à vous trouvez et enlevez la cause.
- Ne bloquez pas la partie coupée du matériau d'une façon ou d'une autre. Ne la touchez pas, ne la tirez pas, ne la fixez pas et ne posez pas l'arrêt contre elle. La partie coupée doit avoir la possibilité du mouvement libre le long du côté de la scie. Si vous empêchez son mouvement, d'une façon ou d'une autre, elle peut être attrapée et repoussée par le disque tournant de la scie.
- Ne posez pas vos mains d'une façon inopportune – vos mains pourraient glisser soudainement ou elles pourraient se trouver dans le disque de la scie.
- Le disque de la scie doit gagner les tours pleins avant le commencement du coupage.
- Mettez la tête de la scie en marche avec la vitesse qui ne cause pas la surcharge du moteur et le blocage du disque de la scie.
- Avant de commencer à enlever le matériau bloqué mettez la machine hors service, attendez jusqu'à le disque de la scie s'arrête complètement et tirez les fiches de la prise.
- Le coupage fini, tenez la tête de la scie pressée, desserrez le commutateur et attendez jusqu'à le disque de la scie s'arrête. Maintenant, vous pouvez mouvoir vos mains.

#### Conduite en cas d'urgence

Effectuez les premiers gestes de secours et appelez rapidement les premiers secours.

Protégez le blessé d'autres blessures et calmez-le.

**Pour des raisons de risque d'accident, le lieu de travail doit être équipé d'une armoire à pharmacie selon DIN 13164. Il est nécessaire de compléter immédiatement le matériel pris dans l'armoire à pharmacie. Si vous appelez les secours, fournissez les renseignements suivants:**

1. **Lieu d'accident**
2. **Type d'accident**
3. **Nombre de blessés**
4. **Type de blessure**

#### Risques résiduels et mesures de protection

##### 1. Risques résiduels mécaniques:

- **Coupures, amputation:**  
La lame de scie en rotation peut provoquer des blessures graves. Éloignez vos mains de la lame de scie.

- **Choc:**  
Lorsque vous tenez le matériel à couper dans les mains, la lame de scie en rotation peut l'entraîner et vous blesser! Bloquez toujours le matériel à couper de façon adéquate à l'aide de l'étau !

##### 2. Danger du bruit:

- **Lésions de l'ouïe:**  
Un travail prolongé avec la machine peut provoquer des lésions de l'ouïe. Portez toujours des accessoires de protection auditive.

##### 3. Autres dangers:

- **Objets ou liquides éjectés:**  
Les rotations de la lame de scie peuvent provoquer l'éjection des morceaux de matériel à couper mal bloqués qui peuvent vous blesser. Fixez bien le matériel à couper et portez des lunettes de protection.

#### Liquidation

Les consignes de liquidation résultent des pictogrammes indiqués sur l'appareil ou sur l'emballage. La description des significations individuelles se trouve dans le chapitre « Indications sur l'appareil ».

#### Liquidation de l'emballage de transport

L'emballage protège l'appareil de l'endommagement lors du transport. En général, le matériel d'emballage est choisi de façon à ce qu'il réponde aux règles de protection de l'environnement et de liquidation des déchets, par conséquent, il peut être recyclé.

La remise de l'emballage dans le circuit de matières permet d'économiser des matières premières et de réduire les déchets.

Des parties de l'emballage (telles que films, styropore) peuvent être dangereux pour les enfants. **Danger d'étouffement !**

Rangez les parties de l'emballage hors de portée des enfants et liquidez-les le plus rapidement possible.

Ne jetez pas les appareils électriques avec les déchets domestiques, déposez-les dans un centre de collecte des déchets de votre commune. renseignez-vous auprès de votre commune où il se trouve. Des appareils électriques liquidés de façon non contrôlée peuvent engendrer la fuite des matières dangereuses dans les eaux souterraines pour cause de conditions atmosphériques et d'atteindre ainsi la chaîne alimentaire ou d'empoisonner la faune et la flore pour de nombreuses années. Lorsque vous remplacerez l'appareil par un neuf, le vendeur est obligé par la loi d'accepter l'ancien appareil au minimum gratuitement pour liquidation.

#### Opérateur

L'opérateur doit lire attentivement la notice avant d'utiliser l'appareil.

#### Qualification

Mis à part l'instruction détaillée par un spécialiste, aucune autre qualification spécifique n'est requise.

#### Âge minimal

Le produit est destiné à être utilisé par des personnes de plus de 18 ans.

Si le produit devait être utilisé par des enfants à partir de 8 ans ou par des personnes avec capacités physiques, sensorielles ou psychiques limitées ou dont l'expérience et les connaissances sont insuffisantes, doivent bénéficier d'une surveillance professionnelle ou être informés sur l'utilisation sûre de l'appareil et comprendre les risques qui en résultent. Les enfants ne doivent pas jouer avec l'appareil. Les enfants ne doivent pas procéder sans surveillance au nettoyage et à l'entretien.

#### Formation

L'utilisation de l'appareil nécessite uniquement l'instruction par un spécialiste, éventuellement par la notice. Une formation spéciale n'est pas nécessaire.

#### Caractéristiques techniques

| <b>SCIE OSCILLATOIRE GRK 250/300 #55003</b>  |                |
|--|----------------|
| <b>Tension du réseau/fréquence:</b>          | 230 V~50 Hz    |
| <b>Puissance du moteur:</b>                  | 1900 W         |
| <b>Diamètre du disque:</b>                   | 250 x 20       |
| <b>Tours du disque de la scie:</b>           | 5000 tours/min |
| <b>Largeur de coupage maximale avec 90°:</b> | 70 x 305 mm    |
| <b>Largeur de coupage maximale avec 45°:</b> | 40 x 205 mm    |
| <b>Niveau de bruit L<sub>WA</sub>:</b>       | 107 dB         |
| <b>Poids avec socle:</b>                     | 24,5 kg        |

| <b>SCIE OSCILLATOIRE GRK 250/500 #55004</b> |                |
|---|----------------|
| Tension du réseau/fréquence:                | 230 V~50 Hz    |
| Puissance du moteur:                        | 1900 W         |
| Diamètre du disque:                         | 250 x 20       |
| Tours du disque de la scie:                 | 5000 tours/min |
| Largeur de coupage maximale avec 90°:       | 70 x 500 mm    |
| Largeur de coupage maximale avec 45°:       | 40 x 350 mm    |
| Niveau de bruit L <sub>WA</sub> :           | 107 dB         |
| Poids:                                      | 20 kg          |

| <b>SCIE OSCILLATOIRE GRK 210/300 #55006</b> |                |
|---|----------------|
| Tension du réseau/fréquence:                | 230 V~50 Hz    |
| Puissance du moteur:                        | 1900 W         |
| Diamètre du disque:                         | 210 x 30       |
| Tours du disque de la scie:                 | 5000 tours/min |
| Largeur de coupage maximale avec 90°:       | 60 x 310 mm    |
| Largeur de coupage maximale avec 45°:       | 35 x 210 mm    |
| Niveau de bruit L <sub>WA</sub> :           | 107 dB         |
| Poids:                                      | 14 kg          |

| <b>SCIE OSCILLATOIRE GRK 210/300 #00531</b> |                |
|---|----------------|
| Tension du réseau/fréquence:                | 230 V~50 Hz    |
| Puissance du moteur:                        | 1900 W         |
| Diamètre du disque (2x):                    | 210 x 30       |
| Tours du disque de la scie:                 | 5000 tours/min |
| Largeur de coupage maximale avec 90°:       | 60 x 310 mm    |
| Largeur de coupage maximale avec 45°:       | 35 x 210 mm    |
| Niveau de bruit L <sub>WA</sub> :           | 110 dB         |
| Poids:                                      | 13,5 kg        |

| <b>SCIE OSCILLATOIRE GRK 250/300 #00562</b> |                |
|---|----------------|
| Tension du réseau/fréquence:                | 230 V~50 Hz    |
| Puissance du moteur:                        | 1900 W         |
| Diamètre du disque (2x):                    | 250 x 20       |
| Tours du disque de la scie:                 | 5000 tours/min |
| Largeur de coupage maximale avec 90°:       | 70 x 305 mm    |
| Largeur de coupage maximale avec 45°:       | 40 x 205 mm    |
| Niveau de bruit L <sub>WA</sub> :           | 107 dB         |
| Poids avec socle:                           | 25,5 kg        |

#### Transport et stockage

Lorsque l'appareil est hors service pendant une durée prolongée, débranchez-le de la source de courant électrique et rangez-le à un endroit inaccessible aux enfants. Veillez à ce que l'endroit de stockage soit sec et sûr.

#### Section du câble

**Longueur de câble Section de câble nécessaire:**  
 Jusqu'à 15 m 1,5 mm<sup>2</sup>  
 15 – 40 m 2,5 mm<sup>2</sup>

Si les câbles d'alimentation sont trop longs et s'ils ont une trop petite section, il y a une diminution de la tension qui peut mener aux problèmes avec le moteur. Ainsi, pour le fonctionnement parfait de la scie radiale, on doit y avoir un câble d'alimentation avec la section suffisamment dimensionnée. Les longueurs des câbles mentionnées dans la table concernent la distance entre le tableau distributeur/la boîte de fusibles et les fiches du réseau de la scie radiale de taille. Mais, il n'est pas important s'il y a une combinaison du câble d'alimentation et du câble de prolongement ou, seulement, du câble d'alimentation.

#### Définition des termes

- **Arbre de la scie**  
L'arbre auquel est fixé le disque de la scie.
- **Coupe transversale**  
Le coupage verticalement aux fibres.
- **Coupe en biais**  
Le coupage qui n'est pas à angle droit à la surface de la pièce coupée.

- **Coupe en onglet**  
Le coupage qui n'est pas à angle droit à l'arête antérieure de la pièce coupée.
- **Coupe en onglet double**  
La combinaison de la coupe en onglet et de la coupe en biais.
- **Tours / minute**  
Le nombre des tours faits par l'objet tournant dans une minute.
- **Ligne de coupe**  
Le lieu sur la pièce coupée ou sur la table de la scie, qui s'ajuste directement avec le disque de la scie, c'est-à-dire aussi la partie de la pièce coupée qui a déjà été coupée par le disque de la scie.
- **Voie des dents de la scie**  
La dimension de laquelle sort la pointe de la dent hors de la largeur du corps du disque de la scie.
- **Fente de coupe**  
La fente créée par le disque de la scie tournant dans le matériau coupé.
- **Ajustement de l'inclinaison incorrect**  
L'ajustement incorrect du disque de la scie.
- **Résin (addition de la résin)**  
La résine séchée dans le bois.
- **Matériau coupé**  
L'objet sur lequel on effectue le coupage.

#### Montage

Prenez la scie radiale de taille de l'emballage avec toutes les deux mains. Posez-la sur une surface lisse et stable. Enlevez tous les obstacles éventuels de votre lieu de travail. La scie radiale de taille doit être fixée à la table de travail.

**Montage du socle:** voir fig. 7 (#55003)

#### Fixation de la scie sur le lieu de travail

La scie peut être utilisée en tant qu'appareil mobile ou stationnaire. Lors de l'utilisation stationnaire, il est nécessaire de fixer la machine par vis sur l'établi ou une table de travail en utilisant les ouvertures prévues à cet effet.

#### Raccord pour l'aspiration de la poussière (Fig. 3)

À la place du sac collecteur, il est possible de visser sur le goulot d'aspiration également un aspirateur avec un raccord de tuyau courant (15).

#### Consignes de sécurité relatives à la manipulation

- Il est interdit d'utiliser la scie pour d'autres matériaux que ceux figurant dans le mode d'emploi.
- Avant d'utiliser l'appareil, lisez attentivement le mode d'emploi.
  - Respectez toutes les consignes de sécurité figurant dans le mode d'emploi.
  - Comportez vous de façon responsable envers d'autres personnes.

#### Procédé

La scie radiale de taille doit être mise en marche à l'aide du commutateur à l'intérieur de la poignée. Avant de commencer à couper, le disque de la scie doit tourner avec la vitesse maximale. Tenez la tête de travail par la poignée et démarrez-la lentement. Le démarrage doit être uniforme, sans mouvements saccadés. Faites, dans la direction du glissement du disque de la scie, une pression adéquate au caractère ainsi qu'aux dimensions du matériau coupé. Pendant le coupage, il faut presser la pièce coupée fermement au lardon. Pour pouvoir couper sûrement aussi les longues pièces, vous devez utiliser les supports supplémentaires.



La coupe faite, guidez la tête de travail de nouveau dans la position initiale supérieure en contrôlant si la protection du disque de la scie est dans sa position correcte. Affûtez les disques de la scie régulièrement, en cas de nécessité remplacez-les.

**ATTENTION: N'utilisez pas les disques de la scie endommagés.**

#### Manipulation (Fig. 1, 3)

**⚠ Ne réglez jamais l'appareil lorsqu'elle est en marche. Avant de procéder au réglage, débranchez l'appareil de la source de courant électrique ! Danger de blessures graves.**

#### Coupe en biais:

Pour les coupes en biais jusqu'à 45° on doit desserrer le levier d'arrêt au derrière de la scie (13).

Inclinez la tête de la machine du côté gauche jusqu'à l'angle désiré ou jusqu'à l'arrêt final (45°) et, ensuite, arrêtez-le de nouveau avec le levier (13).

#### Coupe en onglet:

Vous pouvez tourner la tête de la scie radiale de taille, avec 45°, à gauche ainsi qu'à droite. Des plus petites valeurs de l'angle peuvent être ajustées, facilement, en lisant la valeur demandée de la gamme sur la table. Desserrez la vis d'arrêtage (14), tournez la tête de la scie (table de réglage) à la position demandée et, ensuite, fixez-la de nouveau à l'aide de la vis d'arrêtage (14).

#### Coupe combinée (horizontale ainsi que verticale jusqu'à l'angle de 45°):

#### La combinaison des coupes de la scie:



#### Remplacement du disque de la scie (Fig. 2, 3, 4)

**⚠ ATTENTION:** effectuez le remplacement seulement avec la scie déconnectée de la source de la tension électrique et avec le disque de la scie tout au repos!

Dévissez la vis (H), desserrez la vis (G) et, ensuite, démontez le manche avec la protection mobile du disque de la scie (J). Bloquez le disque de la scie à l'aide du bouton d'arrêtage (I).

- Desserrez la vis du disque de la scie (J) à l'aide de la clé à douille, dans le sens des aiguilles d'une montre (filetage à gauche). Tenez le disque de la scie et remplacez-le, l'inclinaison des dents doit être conforme avec le direction de la flèche sur la boîte. Avant le montage du disque de la scie, il faut nettoyer la bride du disque de la scie avec un grand soin. Mettez la bride extérieure du disque de la scie sur l'arbre, vissez la vis d'arrêtage (filetage à gauche) et serrez-la. Ensuite, fixez la protection du disque de la scie de nouveau. Avant de connecter la scie radiale de taille au réseau, effectuez, en levant et baissant la tête de travail, l'essai de la marche à vide.

#### Mode d'emploi „pas à pas“

- Dessinez la trajectoire de la coupe sur le morceau à couper.
- Posez le morceau à couper sur la table de travail et réglez la lame de scie selon le repère, l'appareil doit être arrêté.
- Fixez le morceau à couper à l'aide de l'étau.
- Contrôlez à nouveau la position de la lame de scie par rapport au repère.
- Mettez l'appareil en marche et réalisez la coupe.

- Arrêtez l'appareil et attendez que la lame de scie s'arrête complètement.
- Retirez les sciures et le morceau coupé.
- Si vous n'utilisez pas la scie pendant une durée prolongée, retirez absolument la fiche de la prise.

#### Pannes - causes - suppression

| Panne                              | Cause                                    | Suppression  |
|------------------------------------|--|--|
| L'angle de coupe ne correspond pas | Mauvaise position de la tête de scie     | Régler selon les consignes figurant dans le chapitre „Montage et première mise en marche“. |
| Le moteur ne fonctionne pas.       | Charbons usés<br>Interrupteur défectueux | Remplacer les charbons<br>Réparation chez un spécialiste                                   |

#### Maintenance

- Toutes les réparations doivent être effectuées par un technicien de service qualifié qui doit utiliser exclusivement les pièces détachées originales.
- Protégez votre scie radiale à taille contre l'humidité et utilisez-la seulement dans l'environnement sec.

#### Maintenance (brosses et collecteur):

Nous vous recommandons de vous adresser, en cas de nécessité du remplacement des brosses, à un atelier de service spécialisé en faisant faire, à cette occasion, aussi la maintenance du collecteur – ainsi, vous assurez un fonctionnement parfait du moteur.

#### Lubrification:

Tous les paliers du moteur sont lubrifiés suffisamment pour toute la longévité de la scie radiale de taille dans les conditions de travail normales. Ainsi, la maintenance n'est pas nécessaire.

#### La lubrification en cas de nécessité:

- La lubrification de l'essieu tournant en cas de la marche difficile.
  - En desserrant l'écrou de réglage et en versant plusieurs gouttes de l'huile sur la rondelle et sur la surface de contact.
  - En démontant et en lubrifiant l'essieu tournant et les surfaces de contact. **AVERTISSEMENT:** le démontage de l'essieu tournant est conditionné par le démontage de la protection supérieure du disque de la scie et de la partie supérieure de l'arrêt. Le travail susdit devrait être effectué par un technicien de service qualifié. Gardez la position des bouts des ressorts dans la boîte. Pour faciliter le rémontage, marquez-la avec la craie.
- La lubrification du levier de commande pour la protection basculante: pour la marche tranquille et légère, il faut lubrifier, de temps en temps, toutes les surfaces de contact en matière plastique et en métal avec l'huile pour les machines à coudre. Mais, on ne doit appliquer trop de l'huile.

**⚠ RECOMMANDATION:** „Tirez les fiches de la prise avant de réaliser un travail de réglage ou de maintenance.“

#### Manipulation du moteur

**ATTENTION: pour prévenir la détérioration du moteur, nettoyez-le régulièrement de la sciure et de la poussière (refroidissement).**

- Connectez la scie radiale au réseau de 230V protégé par le fusible de 16A et par un commutateur de protection en cas de l'alimentation insuffisante. Une protection mauvaise peut causer (RCD) une détérioration du moteur.



2. Si le moteur ne se met en marche, lâchez le commutateur tout de suite. **TIREZ LES FICHES DE LA PRISE**. Contrôlez le mouvement libre du disque de la scie. En cas que le disque de la scie tourne librement, essayez de répéter la mise en marche.
3. En cas que le moteur s'arrête soudainement pendant le coupage, lâchez le commutateur immédiatement et déconnectez la machine de la source de la tension en tirant ses fiches de la prise. Ensuite, prenez le disque de la scie du matériau coupé. Maintenant, vous pouvez finir le coupage.
4. Les fusibles ou les commutateurs de protection peuvent réagir régulièrement dans les conditions suivantes:
  - a. **LE MOTEUR EST SURCHARGÉ**. La pénétration trop vite du disque de la scie dans le matériau coupé ou la mise de la scie radiale en marche et/ou hors service trop fréquente peut mener à la surcharge du moteur, ou bien au défaut de la boîte de vitesse (transmission).
  - b. Les fluctuations de la tension du réseau dans le domaine de +/- 10% ne menacent pas le fonctionnement normal de votre scie radiale. Mais, en cas d'une charge forte, le tension des bornes de l'accouplement du moteur doit être pareille à laquelle indiquée dans l'écusson de type.
5. La cause de beaucoup de problèmes sont les connecteurs desserrés ou défectueux, la surcharge ou la sous-tension (dûe à une trop petite section des câbles d'alimentation). Contrôlez toujours toutes les connexions, la valeur de la tension ainsi que le courant pris.

#### Service

**Vous avez des questions techniques ? Une réclamation ?  
Vous avez besoin de pièces détachées ou d'un mode d'emploi ?**



Nous vous aiderons rapidement et sans bureaucratie inutile par l'intermédiaire de nos pages Web [www.guede.com](http://www.guede.com) dans la rubrique **Service**. Aidez-nous pour que nous puissions vous aider. Pour identifier votre appareil en cas de réclamation, nous avons besoins du numéro de série, numéro de produit et l'année de fabrication. Toutes ces informations se trouvent sur la plaque signalétique. Pour avoir ces informations toujours à porté de main, veuillez les inscrire ici :

**Numéro de série :**  
**N° de commande :**  
**Année de fabrication**

**Tél.:** +49 (0) 79 04 / 700-360  
**Fax:** +49 (0) 79 04 / 700-51999  
**E-mail:** [support@ts.guede.com](mailto:support@ts.guede.com)

#### Informations importantes pour le client

Nous vous informons que l'appareil doit être retourné pendant la durée de la garantie ou après la garantie dans son emballage d'origine. Cette mesure permet d'éviter efficacement l'endommagement inutile lors du transport. L'appareil est protégé de façon optimale seulement dans l'emballage d'origine et son traitement continu est ainsi assuré.

|   |   |  |
|---|---|--|
|  |  | <b>Še pred uvedbo naprave v pogon, natančno preberite navodilo za uporabo.</b> |
|---|---|--|

**A.V. 2 Ponatis v celoti ali po delih je možen po dogovoru s proizvajalcem.  
Ilustracijske slike! Prevod originalnih navodil za uporabo!**

**Indicazioni sull'apparecchio**

**Spiegazione dei simboli**  
Sono riportati nel presente Manuale d'Uso, oppure applicati sull'apparecchio, i seguenti simboli:

**Sicurezza del prodotto:**

|   |  |
|---|--|
|  |  |
| Prodotto è conforme alle relative norme CE  |  |

**Divieti:**

|   |   |
|---|---|
|  |  |
| Divieto generale (unito con altro pittogramma)                                    | Non mettere le mani nelle parti in rotazione                                      |
|  |  |
| Non utilizzare l'apparecchio in pioggia   | Vietato tirare il cavo  |

**Avviso:**

|   |  |
|---|--|
|  |  |
| Avviso/attenzione   |  |



**Direttive:**

|   |   |
|---|---|
|  |  |
| Prima dell'uso leggere il Manuale d'Uso   | Usare i guanti di protezione  |
|  |   |
| Utilizzare gli occhiali di protezione. Utilizzare le cuffie                         |   |







**Tutela dell'ambiente:**

|  |  |
|--|--|
|                             |                   |
| Smaltire i rifiuti in modo professionale, che non sia inquinato l'ambiente.                                    | Il materiale d'imballo di cartone può essere consegnato al Centro di raccolta allo scopo di riciclo. |
|                             |  |
| Gli apparecchi elettrici/elettronici difettosi e/o da smaltire devono essere consegnati ai centri autorizzati. |  |

**Imballo:**

|  |   |
|--|---|
|  |  |
| Proteggere all'umidità   | L'imballo deve essere rivolto verso alto  |
|  |   |
| Attenzione - fragile   |   |

**Dati tecnici:**

|  |  |
|--|--|
|    |   |
| Potenza del motore   | Allacciamento  |
|    |   |
| Giri   | Ø del disco della sega   |
|   |  |
| Max. larghezza di taglio in 90°  | Max. larghezza di taglio in 45°  |
|  |  |
| Peso   |  |

**Volume della fornitura (Fig. 1)**

1. Manico con il contattore
2. Carter delle spazzole di carbone
3. Leva di sblocco
4. Scala con impostazione dell'angolo
5. Tavola della sega
6. Fori di fissaggio
7. Dispositivo d'allargamento della tavola
8. Blocco
9. Sacco di raccolta della segatura
10. Fissaggio del disco da taglio
11. Bottone d'arresto
12. Carter del disco da taglio
13. Leva d'arresto per tagli inclinati
14. Leva d'arresto per tagli falciati
15. Attacco d'aspirazione/per sacco da raccolta

**Garanzia**

Il periodo di garanzia è di 12 mesi in caso di uso industriale, di 24 mesi per i consumatori, e inizia a decorrere dalla data dell'acquisto dell'apparecchio.

La garanzia si riferisce esclusivamente ai difetti dovuti a difetti di materiale o di fabbricazione. Nel caso di reclamo durante il periodo di garanzia occorre allegare il documento originale d'acquisto con la data di vendita.

Non rientra nella garanzia l'uso improprio quale ad es. sovraccarico dell'apparecchio, applicazione di una forza eccessiva, danneggiamento dovuto ad un intervento dei terzi o oggetti estranei, mancato rispetto del manuale d'uso e di montaggio e usura normale.

#### Usò della macchina in conformità alla destinazione

La sega è costruita esclusivamente per taglio dei pezzi da lavorare profilati, in gamma delle prestazioni di taglio elencate nei dati tecnici.

Nel caso dell'ignoranza delle istituzioni dalle prescrizioni generalmente vigenti, idem del presente Manuale d'Uso, il costruttore non assume qualsiasi responsabilità dei danni originati.

#### Istruzioni di sicurezza generali

Prima di lavorare con la macchina leggere attentamente le prescrizioni di sicurezza sotto indicate e le istruzioni dell'uso. Nel caso di consegna dell'apparecchio alle altre persone consegnarli, per favore, anche il Manuale d'Uso. Conservare sempre bene il Manuale d'Uso!

**Imballo:** Per essere protetto ai danni durante il trasporto, l'apparecchio è chiuso nell'imballo. Gli imballi sono le materie prime, quindi possono essere recuperati oppure riciclati.

Leggere attentamente il Manuale d'Uso e rispettare le istruzioni contenute. Mediante il Manuale si prende in conoscenza sia l'apparecchio sia l'uso corretto e le istruzioni di sicurezza. Conservare le istruzioni nel luogo sicuro per le consultazioni ulteriori.



**Per la Vostra propria sicurezza, permettiamo l'esercizio solo nel caso, in cui la sega è stata montata ed installata completamente secondo la descrizione, ed avete letto e capito le istruzioni di sicurezza.**

- **Prendere la conoscenza dell'apparecchio Leggere attentamente il Manuale d'Uso e tutte le avvertenze applicate sull'apparecchio.** Prendere la conoscenza dell'uso, dei limiti e dei rischi riferiti all'esercizio dell'apparecchio. Archiviare in modo sicuro il Manuale d'Uso con tutte le istruzioni.
- **Tutti gli apparecchi connettere a terra**  
La sega possiede del doppio isolamento di protezione, ciò però non significa che possono essere ignorate le generali istituzioni di sicurezza elettrica.
- **Mantenere funzionanti tutti dispositivi di protezione, correttamente montati ed equilibrati.**
- **Estrarre gli attrezzi di registrazione!**  
Abituarsi di prestare attenzione che, prima d'ogni avviamento dell'apparecchio, siano estratti tutti gli attrezzi di registrazione.
- **Mantenere ordinata la zona di lavoro**  
Gli attrezzi oppure il materiale lasciati in circostanza, provocano gli incidenti. La cera oppure la segatura crea il pavimento scivoloso.
- **Non lavorare nell'ambiente rischioso**  
Non usare gli attrezzi elettrici nei locali umidi oppure bagnati e non sottoporli alla pioggia. Assicurare l'illuminazione e la libertà del movimento sufficiente.
- **Tenere fuori della portata dei bambini**  
Tutti visitatori devono stare in distanza sicura dalla zona di lavoro.
- **Assicurare la vostra officina contro i bambini**  
applicando i lucchetti, interruttori generali, oppure quelli serrabili a chiave, sugli apparecchi.
- **Non sovraccaricare l'apparecchio**  
Vostro lavoro sarà fatto migliore e più veloce eseguendolo in modo tale, che l'apparecchio non sarà sovraccaricato.
- **Usare gli attrezzi giusti**

Non usare gli attrezzi e/o accessori per i lavori non previsti nella loro costruzione.

- **Indossare la tuta adatta**  
Non indossare gli indumenti e guanti larghi, cravatte oppure gioielli che potrebbero essere presi dalle parti in rotazione. Attenzione alla posizione sicura (scarpe antiscivolo). Nel caso dei capelli lunghi, applicare la retina.
- **Usare gli occhiali di protezione**  
E' necessario, durante lavoro, usare sempre gli occhiali di protezione secondo la DIN 58214.  
I vetri degli occhiali normali sono resistenti solo ad urto e non sostituiscono gli occhiali di sicurezza. Durante i lavori polverosi, usare il respiratore e, durante lavoro più lungo, dovrebbe essere applicata la protezione dell'udito.
- **Assicurare il pezzo da tagliare**  
Per fissaggio del pezzo lavorato, usare i morsetti da carpentiere oppure la morsa. E' così più sicuro in vece tenerlo con la mano e lascia quindi le mani libere per la manovra della sega.
- **Attenzione alla stabilità sufficiente**  
Evitare le posizioni del corpo, dove potreste perdere equilibrio.
- **Manipolare attentamente con gli attrezzi**  
Mantenere gli attrezzi puliti ed affilati. Rispettare le istruzioni del produttore sulla lubrificazione e sostituzione.
- **Sconnettere l'apparecchio dalla fonte della corrente**  
Prima di tutte le operazioni di registrazione e manutenzione, disinserire la spina dalla rete.
- **Evitare l'avviamento improvviso**  
Prima di sconnettere la spina, assicurarsi che il selettore sia in posizione OFF.
- **Usare gli accessori consigliati**  
Mantenere le istruzioni allegate agli accessori.  
Applicazione degli accessori non adatti può essere pericolosa.
- **Mai salire sull'apparecchio**  
Nel caso, in cui l'apparecchio si ribalta, oppure nel contatto con accessorio di taglio, possono avvenire in conseguenza le gravi ferite. Non immagazzinare, sopra e/o in circostanza dell'apparecchio, il materiale perché dovreste salire sull'apparecchio e poter usarlo.
- **Controllare la difettosità degli elementi**  
Prima di ogni uso, devono essere controllati accuratamente tutti dispositivi di protezione e gli altri elementi perché sia evidente che adempiono la propria funzione. Controllarli dal punto di vista dell'allineamento, facilità di marcia, fratture oppure degli altri danneggiamenti che possano influire negativamente la funzione dell'apparecchio. La parte difettosa deve essere immediatamente riparata e/o sostituita in modo professionale.
- **Non lasciare senza la sorveglianza gli apparecchi in marcia**  
Spegnere ed abbandonare l'apparecchio, solo quando sia ferma.
- L'apparecchio è conforme ai requisiti della norma EN 61000-3-11 ed è soggetto alle condizioni particolari per la connessione. Ciò significa che l'uso sui punti di connessione scelti a volontà non è ammissibile.
- In condizioni peggiorate l'apparecchio può subire le oscillazioni di tensione temporanee.
- L'apparecchio è destinato solamente per uso sui punti di collegamento che non superano l'impedenza massima ammissibile  $Z_{max} = 0,233 \Omega$ .
- Nel caso di necessità e con accordo con fornitore della corrente elettrica, l'Utente deve procurare che il punto di collegamento dell'apparecchio abbia adempito il requisito succitato.

## Istruzioni di sicurezza per le intestatrici

**Per la Vostra propria sicurezza, permettiamo l'esercizio solo nel caso, in cui la sega è stata montata ed installata completamente secondo la descrizione, ed avete letto e capito le istruzioni di sicurezza.**

### Operazioni necessarie, da eseguire prima del primo uso:

- Montaggio e regolazione
- Conoscenza della funzione e manovra corretta
- Leggere e capire tutte le informazioni di sicurezza e le istruzioni d'esercizio del presente Manuale ed assicurarsi che ne avete capito.
- Rispettare le avvertenze applicate sull'intestatrice.

### Prima d'ogni uso:

- Controllare la sega. Nel caso di qualsiasi elemento d'intestatrice mancante, piegato e/o inutilizzabile per altro motivo, oppure dell'impianto elettrico difettoso, spegnere la sega e sconnettere la spina dalla rete. Prima dell'uso ripetuto, montare gli elementi mancanti oppure sostituire quelli danneggiati e/o difettosi.
- Programmare il proprio lavoro perché siano protetti gli occhi, le mani, la faccia e l'udito.
- Usare gli occhiali di protezione, conformi alle esigenze della normativa DIN 58214. Gli occhiali di protezione sono acquistabili là, dove avete comprato la Vostra intestatrice. Applicazione degli occhiali non conformi alla normativa DIN 58214 può causare le gravi ferite, in conseguenza alla rottura del vetro protettivo.
- Durante i lavori polverosi, oltre gli occhiali di protezione, applicare in più il respiratore.
- Per evitare che il disco di taglio si metta di traverso nella fessura di taglio, oppure la spinta dei pezzi lavorati:
- Scegliere il disco di taglio adatto alla concreta operazione. Tagliare con intestatrice solo il legno e pezzi del materiale simile, oppure il metallo morbido – ad es. d'alluminio.
- La freccia sul disco di taglio, che indica il senso di rotazione, deve corrispondere con il senso della freccia applicata sulla sega. I denti del disco, su lato anteriore dell'apparecchio, devono essere orientati verso al basso.
- Assicurarsi che il disco di taglio sia affilato, non danneggiato e correttamente calibrato. Spingere la testa della sega verso al basso, avendo sconnetta la spina dalla rete. Girare il disco di taglio e controllare la libera rotazione dello stesso. Ribaltare la testa della sega alla posizione di 45° e ripetere la verifica. Nel caso, in cui il disco di taglio tocchi nel qualsiasi punto, calibrare nuovamente la testa della sega; vedi la descrizione nella parte 6 "Preparazione di lavoro".
- Mantenere pulito sia il disco di taglio, sia le superfici di presa sulla flangia del disco stesso.
- Le flangie del disco di taglio devono essere sempre montate con la guarnitura girata verso all'interno (al disco di taglio).
- Il lato della flangia con accoppiamento tornito, deve accoppiarsi alla flangia del disco di taglio.
- La vite della flangia deve essere serrata tramite la chiave femmina 13 mm.
- Assicurarsi che tutti dispositivi di presa e le serrature sono bloccati e nessun elemento presenti un gioco troppo grande.
- Mai tagliare **a mano libera**:
  - Spingere il pezzo da lavorare sempre fermo, verso il blocco e tavolo, in modo che durante il taglio non si possa muovere oppure girare. Non si devono ammassare le segature sotto il pezzo da lavorare.
  - Assicurarsi che, finito il taglio, il pezzo lavorato non riesce a muoversi (ad es. perché non è appoggiato su tutta la superficie).
  - Tagliando i pezzi che non si appoggiano su tutta la superficie, applicare gli spessori, accessori di spinta e/o gli altri dispositivi.

- Assicurare che i cascami siano prelevati lateralmente dal disco di taglio. Nel caso inverso, possono essere presi e gettati dal disco di taglio.
- Non tagliare contemporaneamente alcuni pezzi da lavorare.
- Fare la massima attenzione, tagliando i pezzi grandi, molto piccoli e difficilmente lavorabili:
  - Usare i sostegni ausiliari (tavoli, sostegni etc.) per i pezzi lunghi, che potrebbero cadere dal banco se non sono sostenuti.
  - Non tagliare con tale sega i pezzi tanto piccoli che non possono essere retti con sicurezza, nel caso in cui il vostro indice sarà appoggiato sul bordo esterno del blocco.
  - Tagliando i pezzi da lavorare profilati, lavorare in modo che il pezzo non possa saltare ed il disco di taglio non si possa incuneare. Il materiale profilato deve accoppiarsi su tutta la superficie e/o deve essere bloccato dagli accessori che impediscano il movimento, ribaltamento oppure uscita degli stessi durante il taglio.
  - Reggere con sicurezza i pezzi da lavorare tondi, come le aste oppure i tubi. Altrimenti questi girano e provocano il rischio che il disco di taglio si agganci. Bloccare i pezzi tondi sempre con dispositivo adatto.
- Nella parte tagliata del pezzo da lavorare non devono essere presenti i chiodi e/o gli altri corpi estranei.
- Tenere i visitatori sia fuori la Vostra zona di lavoro, sia la presa della zona dietro la sega, la dove sono gettate le segature e gli sciaveri.
- Mai accendere l'intestatrice senza aver eliminato prima tutti gli oggetti dal banco dell'apparecchio, eccetto il pezzo da lavorare e gli eventuali accessori di fissaggio necessari.
- Per evitare il danneggiamento dell'udito, nel caso di lavoro più lungo, usare la protezione dell'udito.
- Per evitare il tiro momentaneo al disco di taglio.
  1. Non usare i guanti.
  2. Togliersi i gioielli ed indumenti larghi.
  3. Nel caso dei capelli lunghi, applicare la retina.
  4. Rimboccare le maniche lunghe sopra i cubiti.
- Per evitare gli incidenti in conseguenza dell'avviamento della sega senza la sorveglianza, prima di esecuzione delle operazioni di registrazione sul blocco, oppure sulla testa della sega, prima di sostituzione del disco di taglio e/o degli accessori e prima di eseguire gli altri lavori di manutenzione, è indispensabile sconnettere la spina dalla rete.
- Per evitare le scosse elettriche, nel caso della spina connessa, non toccare le punte metalliche di contatto della spina.
- Non usare il cavo per sconnettere la spina dalla presa. Proteggere il cavo alle temperature elevate, all'olio ed angoli acuti.
- Mai trattare il disco di taglio delle sostanze di pulizia e/o lubrificanti, se la sega sta ancora in rotazione.
- Per evitare l'incendio dell'intestatrice, non usarla in vicinanza dei liquidi, vapori e/o gas infiammabili.
- Evitare le ferite, originate usando gli accessori non adatti. Montare solo i dischi di taglio consigliati.

### Nel caso della sega in marcia:

- Prima di eseguire primo taglio, lasciare funzionare la sega a vuoto per qualche tempo. Nel caso che si verifichi il rumore strano oppure le vibrazioni forti, spegnere la sega, sconnettere la spina e verificare la causa. Non attivare la sega senza aver trovata e rimossa la causa.
- Non restringere la parte del pezzo da lavorare tagliata. Non toccarlo, non reggerlo, non bloccarlo nella morsa, e non battere contro lo stesso. Pezzo tagliato deve essere estraibile lateralmente dal disco di taglio, senza far fatica. Essendo bloccato anche dopo, potrebbe essere preso dal disco di taglio in rotazione e gettato fuori.

- Evitare le posizioni scomode delle mani, nelle quali, per la causa di scivolo inattendibile, una mano oppure ambi due si potrebbero avvicinare al disco di taglio.
- Prima di iniziare il tagliare, lasciare il disco di taglio che raggiunga la piena velocità di rotazione.
- Abbassare la testa della sega con tal velocità perché il motore non sia sovraccaricato e il disco di taglio non si blocchi.
- Prima di estrarre il materiale incuneato, aspettare finché si ferma il disco di taglio, spegnere l'apparecchio e sconnettere la spina dalla rete.
- Terminato il taglio, mantenere schiacciata la testa della sega e, prima di muovere le mani, lasciare il contattore ed aspettare, finché il disco di taglio non si ferma. Poi potere muovere le mani.

#### Comportamento nel caso d'emergenza

Applicare il pronto soccorso relativo all'incidente e rivolgersi più rapidamente al medico qualificato.  
 Proteggere il ferito agli ulteriori incidenti e tranquillizzarlo.  
**Con riferimento alla DIN 13164, il luogo di lavoro deve essere sempre dotato della cassetta di pronto soccorso per eventuali incidenti. Il materiale utilizzato deve essere aggiunto immediatamente.**  
**In caso di richiesta del pronto soccorso comunicare le seguenti informazioni:**

1. **Luogo dell'incidente**
2. **Tipo dell'incidente**
3. **Numero dei feriti**
4. **Tipo della ferita**

#### Pericoli residuali e misure di protezione

1. **Pericoli residuali meccanici:**
  - **Tagli, ritagli:**  
**Disco da taglio in rotazione può causare le gravi ferite.** Mantenere le mani in distanza sicura dal disco da taglio.
  - **Urto:**  
**Reggendo il materiale da tagliare nella mano, il disco da taglio in rotazione può trascinarlo e provocare le ferite!** Fissare il materiale da tagliare sempre in modo adatto aiutandosi con la morsa!
2. **Pericolo del rumore:**
  - **Danneggiamento dell'udito:**  
**Lavoro durevole con la macchina può condurre al danneggiamento dell'udito.** Utilizzare sempre i mezzi di protezione dell'udito.
3. **Altri pericoli:**
  - **Oggetti lanciati e/o spruzzi dei liquidi:**  
**Materiale tagliato fissato male può essere lanciato per causa di rotazione del disco da taglio e provocare le gravi ferite.** Fissare sempre bene il materiale da tagliare ed usare gli occhiali di protezione.

#### Smaltimento

Le istruzioni per lo smaltimento derivano dai pittogrammi attaccati sull'apparecchio e sull'imballo. La descrizione dei singoli significati riporta il capitolo "Segnaletica".

#### Smaltimento dell'imballo da trasporto

L'imballo protegge l'apparecchio contro i danni durante il trasporto. I materiali d'imballo sono scelti a seconda la tutela dell'ambiente ed il modo di smaltimento, perciò possono essere riciclati.

Il ritorno dell'imballo in circolazione dei materiali risparmia le materie prime e diminuisce i costi di lavorazione dei rifiuti.

Le singole parti dell'imballo (es. fogli, styropor) possono essere pericolosi per i bambini. **Esiste il pericolo di soffocamento!**

Tenere le parti dell'imballo fuori portata dei bambini e smaltirli prima possibile.

Non gettare apparecchiature elettriche nei rifiuti urbani, sfruttare il punto di raccolta del proprio comune. Chiedere presso il relativo ufficio comunale dove si trovano tali punti di raccolta. Se le apparecchiature non vengono smaltite in modo controllato, le sostanze pericolose possono penetrare, a causa degli impatti ambientali, nelle acque sotterranee, entrando nella catena alimentare o avvelenando, per molti anni, sia la fauna che la flora. In caso di sostituzione del vostro vecchio apparecchio da uno nuovo, il venditore è tenuto, per legge, a ritirare gratuitamente il vecchio apparecchio da smaltire.

#### Requisiti all'operatore

L'operatore è obbligato, prima di usare l'apparecchio, leggere attentamente il Manuale d'Uso.

#### Qualifica

Oltre le istruzioni dettagliate del professionista, per uso dell'apparecchio non è necessaria alcuna qualifica speciale.

#### Età minima

Il prodotto è destinato all'uso da parte delle persone che hanno compiuto i 18 anni di età. Se il prodotto dovesse essere utilizzato dai bambini aventi più di 8 anni oppure dalle persone con ridotte capacità fisiche, sensoriali o mentali, oppure con mancanza di esperienza o conoscenza, devono essere supervisionati da esperto o istruiti sull'utilizzo sicuro dell'apparecchio e sui rischi ne derivanti. I bambini non devono giocare con l'apparecchio. I bambini non devono effettuare la pulizia e la manutenzione d'utente se non supervisionati.

#### Istruzioni

Utilizzo dell'apparecchio richiede solo le istruzioni adeguate del professionista rispettivamente leggere il Manuale d'Uso. Non sono necessarie le istruzioni speciali.

#### Dati tecnici

| <b>SEGA RADIALE AD INTESTARE GRK 250/300 #55003</b> |             |
|---|-------------|
| <b>Tensione/frequenza della rete:</b>               | 230 V~50 Hz |
| <b>Potenza del motore:</b>                          | 1900 W      |
| <b>Ø disco di taglio:</b>                           | 250 x 20    |
| <b>Rotazione del disco di taglio:</b>               | 5000 g./min |
| <b>Max. larghezza di taglio in 90°:</b>             | 70 x 305 mm |
| <b>Max. larghezza di taglio in 45°:</b>             | 40 x 205 mm |
| <b>Livello rumorosità L<sub>WA</sub>:</b>           | 107 dB      |
| <b>Peso con incastellatura:</b>                     | 20,5 kg     |

| <b>SEGA RADIALE AD INTESTARE GRK 250/500 #55004</b> |             |
|---|-------------|
| <b>Tensione/frequenza della rete:</b>               | 230 V~50 Hz |
| <b>Potenza del motore:</b>                          | 1900 W      |
| <b>Ø disco di taglio:</b>                           | 250 x 20    |
| <b>Rotazione del disco di taglio:</b>               | 5000 g./min |
| <b>Max. larghezza di taglio in 90°:</b>             | 70 x 500 mm |
| <b>Max. larghezza di taglio in 45°:</b>             | 40 x 350 mm |
| <b>Livello rumorosità L<sub>WA</sub>:</b>           | 107 dB      |
| <b>Peso con incastellatura:</b>                     | 20 kg       |

| <b>SEGA RADIALE AD INTESTARE GRK 210/300 #55006</b> |             |
|---|-------------|
| <b>Tensione/frequenza della rete:</b>               | 230 V~50 Hz |
| <b>Potenza del motore:</b>                          | 1900 W      |
| <b>Ø disco di taglio:</b>                           | 210 x 30    |
| <b>Rotazione del disco di taglio:</b>               | 5000 g./min |
| <b>Max. larghezza di taglio in 90°:</b>             | 60 x 310 mm |
| <b>Max. larghezza di taglio in 45°:</b>             | 35 x 210 mm |
| <b>Livello rumorosità L<sub>WA</sub>:</b>           | 107 dB      |
| <b>Peso con incastellatura:</b>                     | 14 kg       |

| <b>SEGA RADIALE AD INTESTARE GRK 210/300 #00531</b> |             |
|---|-------------|
| Tensione/frequenza della rete:                      | 230 V~50 Hz |
| Potenza del motore:                                 | 1900 W      |
| Ø disco di taglio (2x):                             | 210 x 30    |
| Rotazione del disco di taglio:                      | 5000 g./min |
| Max. larghezza di taglio in 90°:                    | 60 x 310 mm |
| Max. larghezza di taglio in 45°:                    | 35 x 210 mm |
| Livello rumorosità L <sub>WA</sub> :                | 110 dB      |
| Peso con incastellatura:                            | 13,5 kg     |

| <b>SEGA RADIALE AD INTESTARE GRK 250/300 #00562</b> |             |
|---|-------------|
| Tensione/frequenza della rete:                      | 230 V~50 Hz |
| Potenza del motore:                                 | 1900 W      |
| Ø disco di taglio (2x):                             | 250 x 20    |
| Rotazione del disco di taglio:                      | 5000 g./min |
| Max. larghezza di taglio in 90°:                    | 70 x 305 mm |
| Max. larghezza di taglio in 45°:                    | 40 x 205 mm |
| Livello rumorosità L <sub>WA</sub> :                | 107 dB      |
| Peso con incastellatura:                            | 25,5 kg     |

#### Trasporto e stoccaggio

La macchina messa fuori funzione per tempo più lungo deve essere scollegata dalla fonte della corrente elettrica e conservata nel luogo inaccessibile ai bambini. Badare a che il luogo di deposito sia asciutto e sicuro.

#### Sezione del cavo

**Lunghezza del cavo Sezione necessaria del conduttore:**  
ad 15 m 1,5 mm<sup>2</sup>  
15 – 40 m 2,5 mm<sup>2</sup>

Nel caso dei cavi d'alimentazione troppo lunghi e con le sezioni troppo piccole avviene la mancanza della tensione, ciò causa problemi con il motore. E' quindi necessario, avere i conduttori della sezione sufficientemente dimensionata, per la perfetta funzione di quest'intestatrice. Le lunghezze indicate nella tabella sono relative alla distanza tra quadro/armadio dei fusibili e spina dell'impianto d'alimentazione dell'intestatrice. Non è importante se si tratta della prolunga oppure della combinazione di ambi due.

#### Definizioni dei termini

- **Albero della sega**  
L'albero, sul quale viene infilato il disco di taglio.
- **Taglio trasversale**  
Il taglio attraverso le fibre.
- **Taglio inclinato**  
Il taglio non rettangolare verso la superficie del pezzo da lavorare
- **Taglio falciato**  
Il taglio "no" verso al bordo anteriore del pezzo da lavorare
- **Taglio falciato doppio**  
La combinazione del taglio falciato ed inclinato
- **Giri al minuto**  
Il numero dei giri, eseguiti dall'oggetto in rotazione durante un minuto.
- **Linea di taglio**  
La zona del pezzo da lavorare oppure del tavolo che combacia direttamente al disco di taglio, ed anche la zona del pezzo da lavorare, la cui era già tagliata dal disco.
- **Passo denti della sega**  
La distanza, la quale la punta del dente della sega passa verso all'esterno dall'asse perimetrale del disco intero.
- **Fessura di taglio**  
E' la fessura, originata dal consumo del materiale tagliato del disco di taglio per effetto di rotazione.
- **Errata registrazione dell'inclinazione**  
La registrazione del disco di taglio errata.

- **Resina (inclusione di resina)**  
La resina indurita in legno.
- **Materiale da tagliare**  
Un oggetto sottoposto al taglio.

#### Montaggio

**Montaggio della incastellatura** Cfr fig. 7(#55003)

#### Fissaggio della sega nella zona di lavoro

La sega può essere utilizzata sia in modo mobile sia stazionario.  
Per uso stazionario, la macchina deve essere fissata sul tavolo da lavoro oppure sul banco tramite le viti inserite negli appositi fori.

#### Attacco d'aspirazione della polvere (Fig. 3)

In luogo del sacco da raccolta della polvere può essere attaccato sul boccone d'aspirazione anche l'aspirapolvere con attacco normale del flessibile. (15)

#### Istruzioni di sicurezza per la manovra

La sega non deve essere utilizzata per materiali diversi dalla descrizione nel Manuale d'Uso.

- Prima di utilizzare la macchina leggere attentamente il Manuale d'Uso.
- Rispettare tutte le istruzioni di sicurezza riportate nel Manuale d'Uso.
- Comportarsi con la responsabilità verso le altre persone.

#### Procedura

L'intestatrice viene accesa tramite il pulsante sul lato interno del manico.  
Prima del taglio, il disco di taglio deve raggiungere la massima velocità. Tramite il manico, abbassare la testa della sega, mantenendo la corsa uniforme e continua. Svolgere la pressione nel senso della corsa del disco di taglio, corrispondente alla qualità ed alle dimensioni del materiale tagliato. Durante il taglio, il pezzo da lavorare deve essere fissato sulla superficie d'appoggio. E' indispensabile, per esecuzione dei tagli sicuri dei pezzi da lavorare lunghi, usare gli spessori d'appoggio ausiliari.  
Terminato il taglio, portare nuovamente la testa della sega alla posizione iniziale, superiore, e controllare che la protezione del disco di taglio si trovi in posizione giusta. Affilare i dischi di taglio periodicamente, oppure sostituirli.

**Attenzione: Non usare i dischi di taglio danneggiati.**

#### Manovra (Fig. 1, 3)

 **Mai eseguire la regolazione sulla macchina in funzione. Prima d'ogni regolazione, la macchina deve essere sconnessa dalla fonte della corrente elettrica! C'è il pericolo delle gravi ferite.**

#### Taglio inclinato:

Per tagli inclinati fino a 45°, allentare la leva d'arresto sul lato posteriore dell'apparecchio (13).  
Inclinare la testa di lavoro da lato SX fino all'impostazione richiesta, oppure al blocco terminale (45°), e bloccarlo nuovamente con la leva d'arresto (13).

### Taglio falciato:

E' possibile, in angolo di 45°, orientare la testa della macchina nel senso DX e/o SX. I valori dell'angolo minori possono essere impostati semplicemente, quando il valore richiesto sarà detratto dalla scala sul tavolo. Allentare la vite d'arresto (14), girare la testa della macchina alla posizione richiesta e poi fissare nuovamente con la vite d'arresto (14).

### Taglio combinato (orizzontale-verticale fino a 45°)

Combinazione dei tagli della sega:



### Sostituzione del disco di taglio (Fig. 2, 3, 4)

**Attenzione:** Eseguire la sostituzione, solo avendo la sega sconnetta dalla fonte di tensione elettrica e con il disco di taglio assolutamente fermo!

Svitare la vite (H), allentare la vite (G) e poi smontare il supporto con il coperchio mobile del disco di taglio.

Bloccare il disco di taglio, agendo sul bottone d'arresto (I).

- Allentare la vite del disco di taglio (J) usando la chiave ad anello, nel senso orario (filettatura SX). Estrarre il disco di taglio e sostituirlo; il battente dei denti deve corrispondere con la direzione della freccia sul corpo. Prima del montaggio del disco di taglio, pulire accuratamente la flangia dello stesso. Infilare sull'albero la flangia esterna del disco di taglio, avvitare la vite di fissaggio, (filettatura SX) e serrarla. Rimontare poi il carter del disco di taglio. Prima di connessione alla rete elettrica, eseguire l'eventuale prova di marcia a vuoto, sollevando ed abbassando la testa della sega.

### Manuale "step by step"

- Sul pezzo da tagliare indicare il percorso del taglio.
- Appoggiare il pezzo da tagliare sulla tavola di lavoro e con la macchina ferma regolare il disco da taglio secondo il segno.
- Fermare il pezzo da tagliare tramite la morsa.
- Controllare nuovamente la posizione del disco da taglio verso il segno.
- Accendere la macchina ed eseguire il taglio.
- Spegnere la macchina ed attendere finché il disco da taglio non si ferma assolutamente.
- Eliminare la segatura ed estrarre il pezzo tagliato.
- Sconnettere sempre la sega dalla presa in caso che non dovrà essere utilizzata per tempo più lungo.

### Guasti – cause - rimozione

| Guasto                              | Causa   | Rimozione   |
|-------------------------------------|---|---|
| Non corrisponde l'angolo del taglio | La posizione della testa della sega non è a posto | Regolare secondo le istruzioni nel capitolo "Montaggio e prima messa in funzione" |
| Motore non funziona                 | Carboncini esausti<br>Interruttore guasto         | Cambiare i carboncini<br>Riparazione dal professionista                           |

### Ispezioni e manutenzione

- Operazioni di riparazione devono essere eseguite solo dal tecnico professionista qualificato dell'assistenza il cui utilizzerà i ricambi originali.
- Proteggere la sega ad acqua ed umidità, usarla solo nell'ambiente secco.

### Manutenzione (spazzole e collettore)

Per la sostituzione delle spazzole a carbone, consigliamo di avvolgersi all'officina professionale e far eseguire i lavori di manutenzione sul collettore, perché sia garantita la perfetta funzione del motore.

### Lubrificazione

Tutti i cuscinetti del motore, per la durata intera della sega nelle condizioni d'esercizio normali, sono sufficientemente lubrificati. La manutenzione non è necessaria.

### Lubrificazione nel caso di necessità:

#### 1. Lubrificare l'asse girevole, se fa fatica.

- Allentando il dado di registrazione e versare, a goccia a goccia, un po' d'olio sulla rondella e sulla superficie di contatto.
  - Smontando e lubrificando con grasso l'asse girevole e le superfici di contatto. **AVVERTENZE:** Smontaggio dell'asse girevole prevede lo smontaggio del coperchio superiore del disco di taglio e della parte superiore del blocco. Tale lavoro deve essere fatto dal tecnico dell'assistenza. Attenzione alla posizione delle estremità della molla nel corpo. Indicarne con il gessetto, per facilitarli il montaggio.
- Lubrificazione della leva di comando del carter ribaltabile: lubrificazione leggera con olio per la macchina da cucire di tutte le superfici di contatto metalliche e plastiche, bisogna ogni tanto per la marcia silenziosa e perfetta. Non usare troppo l'olio. L'olio avanzato si unisce con la segatura e si formano i punti induriti.

**AVVERTENZE:** „Sconnettere la spina dalla presa, prima di tutte le operazioni di registrazione oppure manutenzione.“

### Manipolazione con il motore

**Attenzione: Per impedire il danneggiamento del motore, è necessario togliere periodicamente le segature e la polvere dal motore (raffreddamento).**

- Collegare la sega al circuito della corrente 230 V, assicurato dal fusibile inerte 16 A. L'assicurazione errata può causare il danneggiamento del motore.
- Nel caso in cui il motore rimane fermo, lasciare immediatamente il contattore. **SCONNETTERE LA SPINA DALLA RETE.** Controllare la facilità della marcia del disco di taglio. Nel caso che il disco gira, eseguire lo start del motore ancora una volta.
- Nel caso in cui si ferma il motore durante il taglio, lasciare immediatamente il contattore e sconnettere la spina dalla rete. Allentare poi il disco di taglio dal pezzo da lavorare. Il taglio può essere poi terminato.
- Fusibili oppure gli interruttori possono essere periodicamente attivati quando:
  - IL MOTORE E' SOVRACCARICATO.** Immersione del disco di taglio al pezzo da lavorare troppo veloce oppure l'accensione/spegnimento frequente della sega può provocare il sovraccarico del motore.
  - Oscillazione della tensione  $\pm 10\%$  verso la tensione della rete non influisce all'esercizio normale dell'intestatrice. Nel momento del carico più forte, la tensione sui morsetti di collegamento deve corrispondere a quell'indicata sulla targhetta dell'apparecchio.
- Tanti problemi con il motore sono causati dai connettori allentati oppure difettosi, dal sovraccarico, dalla sottotensione (eventualmente dalla sezione del conduttore troppo piccola negli impianti d'alimentazione). Controllare sempre tutte le connessioni, il valore della tensione e la corrente prelevata.



#### Assistenza tecnica

**Avete le domande tecniche? Contestazioni? Avete bisogno dei ricambi oppure del Manuale d'Uso?**

Sul nostro sito <http://www.guede.com/support>, nel settore **Assistenza tecnica**, Vi aiuteremo velocemente ed in via non burocratica. Ci dareste la mano, per favore, per poter aiutar Vi? Per poter identificare il Vostro apparecchio nel caso di contestazione abbiamo bisogno del numero di serie, cod. ord. e l'anno di produzione. Tutte queste indicazioni troverete sulla targhetta della macchina. Per avere questi dati sempre disponibili, indicarli qui sotto, per favore:

**N° serie:**

**Cod. ord.:**

**Anno di produzione:**

**Tel.:** +49 (0) 79 04 / 700-360

**Fax:** +49 (0) 79 04 / 700-51999

**E-Mail:** [support@ts.guede.com](mailto:support@ts.guede.com)

#### Informazioni importanti per il cliente

Facciamo presente che la restituzione in garanzia o anche dopo il periodo di garanzia va sempre fatta nell'imballaggio originale. Tale misura previene, in modo efficiente, il danneggiamento inutile durante il trasporto evitando i problemi durante il disbrigo del reclamo. L'apparecchio è protetto, in modo ottimale, solo nel suo imballaggio originale, quello che garantisce il disbrigo normale.

|  |  |  |
|--|--|--|
|  |  | <b>Vóór ingebruikneming van het apparaat deze gebruiksaanwijzing aandachtig doorlezen.</b> |
|--|--|--|

**A.V. 2 Voor nadruk en uittreksels is toestemming vereist. Technische wijzigingen voorbehouden.  
Afbeeldingen zijn bedoeld als voorbeelden! Vertaling van de originele gebruiksaanwijzing.**

**Aanduidingen op de machine**

**Toelichting van de symbolen**  
In deze gebruiksaanwijzing en/of op deze machine worden de volgende symbolen gebruikt:

**Productveiligheid:**

|   |  |
|---|--|
|   |  |
| Het product is conform de desbetreffende normen van de Europese Gemeenschap |  |

**Verboden:**

|  |                                      |
|--|--------------------------------------|
|  |                                      |
| Verbod, algemeen (in verbinding met ander pictogram) | Niet in roterende onderdelen grijpen |
|  |                                      |
| H De machine niet bij neerslag gebruiken             | Aan de kabel trekken verboden        |

**Waarschuwing:**

|                     |  |
|---------------------|--|
|                     |  |
| Waarschuwing/Let op |  |

**Aanwijzingen:**

|  |                                   |
|--|-----------------------------------|
|  |                                   |
| Vóór gebruik gebruiksaanwijzing lezen                  | Veiligheidshandschoenen gebruiken |
|  |                                   |
| Oogbescherming gebruiken. Gehoorbescherming gebruiken. |                                   |

**Milieubescherming:**

|   |  |
|---|--|
|   |  |
| Afval niet in het milieu, maar vakkundig verwijderen  | Verpakkingsmateriaal van karton bij de daarvoor bestemde recyclingplaatsen afleveren |
|   |  |
| Beschadigde en/of verwijderde elektrische of elektronische apparaten bij de daarvoor bestemde recyclingplaatsen afleveren |  |

**Verpakking:**

|                        |                              |
|------------------------|------------------------------|
|                        |                              |
| Tegen vocht beschermen | Verpakkingsoriëntering boven |
|                        |                              |
| Let op – breekbaar     |                              |

**Technische gegevens:**

|                        |                        |
|------------------------|------------------------|
|                        |                        |
| Motorvermogen          | Aansluiting            |
|                        |                        |
| Toerental              | Zaagblad Ø             |
|                        |                        |
| Max. zaagsnede bij 90° | Max. zaagsnede bij 45° |
|                        |                        |
| Gewicht                |                        |

**Levering (Afb. 1)**

1. Greep met schakelaar
2. Koolborsteldeksel
3. Ontgrendelhendel
4. Schaaf met gradeninstelling
5. Zaagtafel
6. Bevestigingsgaten
7. Voorziening voor tafelluitbreiding
8. Aanslag
9. Opvangzak voor stof
10. Zaagbladbevestiging
11. Vergrendelknop
12. Zaagbladbescherming
13. Vastzethendel voor schuine sneden
14. Vastzethendel voor versteksneden
15. Afzuigaansluiting / Aansluiting stofopvangzak

**Garantie**

De garantieperiode is 12 maanden bij commercieel gebruik en 24 maanden voor eindgebruikers en begint met de datum van aankoop van het apparaat.

De garantie heeft uitsluitend betrekking op onvolkomenheden die op materiaal- en/of productiefouten zijn terug te voeren. Bij een claim betreffende een onvolkomenheid, in de zin van garantie, dient de aankoopfactuur - die de verkoopdatum bewijst - met de aankoopdatum bijgesloten te worden.

Uitgesloten van garantie zijn verkeerd gebruik, zoals bijv. overbelasting van het apparaat, gebruik van geweld, beschadigingen door vreemde invloeden of vreemde voorwerpen evenals het niet naleven van gebruiks- en montageaanwijzingen en normale slijtage.

#### Gebruik volgens de bepalingen

De zaag is uitsluitend geconstrueerd voor het zagen van profielhout binnen het in de technische gegevens aangegeven zaagvermogen.

Bij niet naleving van de bepalingen uit de algemeen geldende voorschriften, evenals van de bepalingen uit deze gebruiksaanwijzing, kan de producent voor schade niet aansprakelijk gesteld worden.

#### Algemene veiligheidsinstructies

Voordat met het apparaat gewerkt wordt dienen de navolgende veiligheidsvoorschriften en de gebruiksaanwijzing zorgvuldig gelezen te worden. Indien u het apparaat aan andere personen wilt uitlenen, overhandig dan ook de gebruiksaanwijzing. Bewaar de gebruiksaanwijzing altijd goed!

**Verpakking:** Uw apparaat bevindt zich in een verpakking om transportschade te voorkomen. Verpakkingen zijn grondstoffen en daardoor weer te gebruiken of kunnen gerecycleerd worden.

Gelieve de gebruiksaanwijzing zorgvuldig door te lezen en de instructies daarvan op te volgen. Maakt u zich, aan de hand van deze gebruiksaanwijzing, met het juiste gebruik ervan, evenals met de veiligheidsinstructies, vertrouwd. Bewaar deze aanwijzingen goed voor later gebruik.

 **Voor uw eigen veiligheid laten wij het gebruik slechts toe nadat de zaag, zoals beschreven, compleet is gemonteerd en geïnstalleerd en de veiligheidsinstructies gelezen en begrepen zijn.**

- **Maakt u zich met uw machine vertrouwd**  
Lees zorgvuldig de gebruiksaanwijzing en alle aan de machine aangebrachte waarschuwingsinstructies. Leer het gebruiksgebied evenals de beperkingen en de met het gebruik van de machine verbonden gevaren kennen. Bewaar goed deze gebruiksaanwijzing met alle instructies.
- **Verbind alle machines met aarde**  
De zaag is dubbel geaard; dit betekent echter niet dat de normale elektrische veiligheidsbepalingen genegeerd mogen worden.
- **Houd alle beschermingsinrichtingen goed functionerend en correct gemonteerd** en juist gericht.
- **Instelgereedschappen verwijderen!**  
Maak daarvan een gewoonte voor iedere inschakeling van de machine er op te letten dat alle instelgereedschappen zijn verwijderd.
- **Houd de werkplaats schoon**  
Rondliggende gereedschappen of materialen kunnen ongevallen veroorzaken. Was of zaagsel maken de vloer glibberig.
- **Werk niet in een gevaarlijke omgeving**  
Gebruik elektrische werktuigen niet in een vochtige of natte ruimte en stel ze nooit aan regen bloot. Zorg voor voldoende verlichting en voldoende bewegingsvrijheid.
- **Kinderen ver van de machine verwijderd houden**  
Alle bezoekers moeten op een veilige afstand van de werkplek gehouden worden.
- **Maak uw werkplaats veilig voor kinderen**  
m.b.v. hangsloten of afsluitbare schakelaars aan machines.

- **Overbelast de machine niet**  
Uw werk wordt beter en sneller afgemaakt, indien het zodanig wordt uitgevoerd dat de machine niet wordt overbelast.
- **Gebruik het juiste werktuig**  
Gebruik het werktuig of onderdelen niet voor werkzaamheden waarvoor deze niet zijn geconstrueerd.
- **Draag doelmatige werkkleding**  
Draag geen wijde kledingstukken, handschoenen, dassen of juwelen, die door de draaiende delen gegrepen kunnen worden. Let er op dat u veilig staat (antislipschoenen). Bij lang haar een haarnet dragen.
- **Draag een veiligheidsbril**  
Tijdens het werk zou u een veiligheidsbril volgens DIN 58214 moeten dragen. Normale brillenglazen zijn slechts stootbestendig en vervangen geen veiligheidsglazen. Draag bij stoffige werkzaamheden een masker i.v.m. stofbescherming en bij lang durende werkzaamheden met de machine ook een gehoorbeschermer.
- **Werkstuk beveiligen**  
Gebruik klemmen of een bankschroef om het werkstuk vast te zetten. Dit is veiliger dan het vasthouden met de hand en beide handen blijven dan vrij om de zaag te bedienen.
- **Op veilige houding letten**  
Vermijd lichaamshoudingen waarin het evenwicht verloren kan gaan.
- **Behandel werktuigen voorzichtig**  
Houd werktuigen schoon en scherp. Let op de aanwijzingen van de fabrikant betreffende smeren en vervanging.
- **Machine van spanningtoevoer ontkoppelen**  
Netstekker voor alle instel- en onderhoudswerkzaamheden van de netspanning nemen.
- **Ongewenst inschakelen vermijden**  
Controleer of de schakelaar in de positie AUS (uit) is voordat de stekker wordt uitgenomen.
- **Gebruik van aanbevolen onderdelen**  
Volg ingesloten aanwijzingen betreffende onderdelen op. Het gebruik van ongeschikte onderdelen kan gevaarlijk zijn.
- **Nooit op de machine staan**  
Zware verwondingen kunnen optreden als de machine kantelt of het zaagwerktuig bij vergissing wordt aangeraakt. Bewaar geen materiaal boven of naast de machine, waardoor men op de machine moet gaan staan om het materiaal te bereiken.
- **Controle op beschadigde onderdelen**  
Voor elk gebruik moeten alle beschermingsinrichtingen en andere onderdelen zorgvuldig gecontroleerd worden om te zien of hun functie nog juist is. Controleer op uitlijning, lichtlopen, breuk of andere schade die de functie van de machine kunnen beïnvloeden. Een beschadigd onderdeel moet onmiddellijk vakkundig gerepareerd of vervangen worden.
- **Machines niet onbewaakt laten draaien**  
Machine uitschakelen en pas dan verlaten, als het werktuig tot stilstand is gekomen.

#### Veiligheidsinstructies voor cirkelzagen

##### Let op:

Voor uw eigen veiligheid laten wij het gebruik slechts toe nadat de zaag, zoals beschreven, compleet is gemonteerd en geïnstalleerd en de veiligheidsinstructies gelezen en begrepen zijn.

##### Let vóór het eerste gebruik op het volgende:

- Montage en instelling
- Kent u de functie en de juiste bediening van
  - de AAN/UIT-schakelaar
  - de bovenste en onderste beschermkap
  - de vergrendeling van de zaagas en handvatknop
  - de schuine instelling van de zaagkop, aanslagklemmen en vergrendeling van de draaitafel?

- Lees en begrijp alle veiligheidsinformaties en gebruiksinstructies in deze aanwijzing.
- Let op de waarschuwingsinstructies op de cirkelzaag.

#### Voor elk gebruik:

- Controleer de zaag. Indien een deel van de cirkelzaag ontbreekt, gebogen of anderszins onbruikbaar is of de elektriciteit fouten vertoont, schakel de zaag dan uit en neem de netstekker uit het stopcontact. Vervang alle ontbrekende, beschadigde of foutieve onderdelen voordat u de zaag weer gaat gebruiken.
- Ga het werk zo plannen dat ogen, handen, gezicht en gehoor worden beschermd.
- Draag een veiligheidsbril die aan de eisen van de DIN Norm 58214 voldoet. Bij gebruik van een machine zouden vreemde voorwerpen in de ogen geslingerd kunnen worden; duurzame zichtstoringen kunnen het gevolg zijn. Veiligheidsbrillen zijn daar verkrijgbaar waar u de cirkelzaag heeft gekocht. Het gebruik van veiligheidsbrillen, die niet aan de DIN Norm 58214 voldoen, kan door breuk van het beschermglas en tot zware verwondingen leiden.
- Draag bij stoffige werkzaamheden aanvullend bij de veiligheidsbril ook een stofmasker.
- Ter vermindering van klemming van het zaagblad in de gesneden zaagvoeg of het wegslingeren van werkstukken:
- Kies een voor zaagwerkzaamheden geschikt zaagblad. Zaag met deze cirkelzaag alleen hout, houtachtige werkstukken of zacht metaal, bijvoorbeeld aluminium.
- De pijl op het zaagblad, die de draairichting aangeeft, moet in dezelfde richting zijn als de op de machine aangebrachte pijl. De zaagbladtanden moeten aan de voorzijde van de machine naar beneden wijzen.
- Controleer of het zaagblad onbeschadigd en juist is ingesteld. Druk bij uitgenomen netstekker de zaagkop naar beneden. Draai het zaagblad met de hand en controleer of deze vrij loopt. Kantel de zaagkop in een positie van 45° en herhaal de test. Heeft het zaagblad op één of andere plaats een aanraking, stel de zaagkop opnieuw bij zoals in hoofdstuk 10 „Werkvoorbereiding“ is beschreven.
- Houd het zaagblad en de spanvlakken van de flensen van het zaagblad schoon.
- De flensen van het zaagblad moeten altijd met de afgedraaide uitholling naar binnen (naar het zaagblad toe) gemonteerd zijn.
- De kant van de flensschijf met afgedraaide uitholling moet tegen de bladflens aanliggen.
- De flensbout moet met een 13 mm steeksleutel handvast aangedraaid worden.
- Controleer of alle spaninrichtingen en vergrendelingen vast zitten en geen onderdeel een te grote speling vertoont.
- **Nooit uit de vrije hand zagen:**
  - Het werkstuk steeds tegen de aanslag en tafel vasthouden zodat het tijdens het zagen niet kantelt of verdraait. Onder het werkstuk mag zich geen zaagsel kunnen ophopen.
  - Controleer dat het werkstuk na het doorzagen niet kan bewegen (bijv. omdat het niet volkomen vlak ligt).
  - Gebruik voor het zagen van niet volkomen vlak liggende werkstukken steunen, aanvoerhulpmiddelen of een andere machine.
- Controleer of het zaagafval zijdelings van het zaagblad verwijderd wordt. In het andere geval kan het door het zaagblad gepakt en weggeslingerd worden.
- Zaag niet meerdere werkstukken gelijktijdig.
- Wees in het bijzonder voorzichtig bij het zagen van grote, zeer kleine en onhandige werkstukken:
  - Gebruik aanvullende oplegbladen (tafels, schragen enz.) voor langere werkstukken die van de machinetafel kunnen kantelen, indien ze niet worden ondersteund.

- Zaag met deze zaag geen werkstukken die zo klein zijn dat ze niet veilig vastgehouden kunnen worden, als u de duimzijde van uw wijsvinger op de buitenkant van de aanslag legt.
- Werk bij het zagen van geprofileerde werkstukken zodanig dat het werkstuk niet kan wegglijden en het zaagblad niet kan inklemmen. Een geprofileerd werkstuk moet vlak liggen of door een inrichting worden vast gehouden, waardoor wiebelen, kantelen of wegglijden tijdens het zagen wordt verhinderd.
- Ronde werkstukken zoals stangen met pennen of pijpen veilig vasthouden. Deze kunnen draaien en dan bestaat het gevaar dat het zaagblad zich inhaakt. Ronde werkstukken altijd met een geschikte inrichting vastklemmen.
- In het te zagen werkstuk mogen zich geen vreemde voorwerpen, in het te zagen deel van het werkstuk, bevinden.
- Houd kijkers op afstand van de werkomgeving, ook van de omgeving achter de zaag, waar het zaagsel en zaagafval worden uitgeworpen.
- Nooit de cirkelzaag inschakelen zonder alle voorwerpen, m.u.v. het werkstuk en eventueel noodzakelijke fixeerinrichtingen, van de machinetafel te verwijderen.
- Draag bij langdurende werkzaamheden een gehoorbeschermer om gehoorschaden te vermijden.
- Om een plotseling intrekken in het zaagblad te verhinderen:
  1. Draag geen handschoenen.
  2. Doe sieraden af en wijde kledingstukken uit.
  3. Bij lang haar een haarnet dragen.
  4. Lange mouwen tot boven de ellebogen oprollen.
- Ter vermindering van ongevallen door onbedoeld aanlopen van de zaag beslist de netstekker uitnemen tot alle instelwerkzaamheden aan de aanslag, resp. aan de zaagkop en het vervangen van zaagblad of onderdelen evenals onderhoudswerkzaamheden uitgevoerd zijn.
- Ter vermindering van stroomschokken raak, tijdens het insteken van de stekker in een stopcontact, de metalen contactstiften van de stekker niet aan.
- Gebruik de kabel niet om de stekker uit het stopcontact te nemen. Bescherm de kabel voor warmte, olie en scherpe kanten.
- Nooit reinigings- of glijmiddel op een nog draaiend zaagblad aanbrengen.
- Ter vermindering van vuur de cirkelzaag niet in de buurt van ontvlambare vloeistoffen, dampen of gassen gebruiken.
- Vermijd verwondingen die door het gebruik van ongeschikte onderdelen ontstaan. Slechts de aanbevolen zaagbladen gebruiken.

#### Als de zaag draait:

- Laat de zaag een poosje stationair draaien voordat de eerste zaagwerkzaamheden worden uitgevoerd. Indien ongewone geluiden of sterke vibraties worden waargenomen, schakel de zaag uit, neem de netstekker uit en stel de oorzaak vast. Schakel de zaag niet in voordat de oorzaak is gevonden en verholpen.
- Beknel het afgesneden deel van het werkstuk niet. Raak het niet aan, houd het niet vast, klem het niet en zet er ook geen aanslag tegen aan. Het afgezaagde deel moet zich ongehinderd zijdelings van het zaagblad kunnen bewegen. Wordt het hierin gehinderd, dan zou het door het draaiende zaagblad gegrepen en weggeslingerd kunnen worden.
- Vermijd ongeschikte posities van handen waarbij door een plotseling uitglijden één of beide handen aan het zaagblad terecht kunnen komen.
- Laat het zaagblad alvorens te zagen zijn volle draaisnelheid bereiken.
- Laat de zaagkop slechts zodanig snel zakken dat de motor niet wordt overbelast en het zaagblad niet geblokkeerd wordt.

- Voor het verwijderen van geklemd materiaal het zaagblad tot stilstand laten komen, de machine uitschakelen en de netstekker uitnemen.
- Houd de zaagkop na het beëindigen van de zaagwerkzaamheden naar beneden gedrukt, laat de schakelaar los en wacht tot het zaagblad tot stilstand is gekomen voordat u uw handen beweegt.

#### Handelswijze in noodgeval

Tref de noodzakelijke maatregelen om éérste hulp te verlenen, die met het letsel overeenkomt en vraag zo snel mogelijk gekwalificeerde medische hulp aan. Bescherm gewonde personen voor overig letsel en stel ze gerust.

**Voor het eventueel plaatsvinden van een ongeval zou altijd een verbandtrommel, volgens DIN 13164, op de werkplaats bij de hand moeten zijn. Het uit de verbandtrommel genomen materiaal dient onmiddellijk aangevuld te worden. Indien u hulp vraagt, geef de volgende gegevens door:**

1. Plaats van het ongeval
2. Soort van het ongeval
3. Aantal gewonden mensen
4. Soort verwondingen

#### Overige gevaren en beschermingsmaatregelen

1. **Mechanische gevaren**
  - **Snijden, afsnijden:**  
Het roterende zaagblad kan tot zware snijletsels leiden. De handen niet binnen de gevarenszone van het zaagblad houden.
  - **Stoten:**  
In de handen vastgehouden werkstukken kunnen door het roterende zaagblad gegrepen worden en tot letsels leiden! Het werkstuk altijd op de juiste wijze met de werkstukkleem vastzetten!
2. **Bedreigingen door lawaai:**
  - **Gehoordeschadigingen:**  
Lange tijd achtereen met de machine werken kan tot gehoordeschadigingen leiden. Altijd gehoorbeschermer dragen.
3. **Overige bedreigingen**
  - **Uitgeworpen voorwerpen of vloeistoffen**  
Niet voldoende geklemd werkstukken kunnen door het roterende zaagblad weggeslingerd worden en tot letsels leiden. Het werkstuk altijd vastklemmen en veiligheidsbril dragen.

#### Verwijdering

De verwijdering instructies zijn met pictogrammen aangegeven die op de machine, resp. op de verpakking, te vinden zijn. Een beschrijving van de afzonderlijke betekenissen is in het hoofdstuk "Aanduiding" te vinden.

#### Verwijdering van de transportverpakking

De verpakking beschermt het apparaat tegen transportschades. De verpakkingsmaterialen zijn meestal volgens milieuvriendelijke en verwijderingstechnische standpunten gekozen en derhalve recyclebaar. Het terugbrengen van de verpakking naar de materiaalomloop spaart grondstoffen en verlaagt de afvalhoeveelheden. Verpakkingsdelen (bijv. folies, styropor) kunnen voor kinderen gevaarlijk zijn. **Er bestaat verstikkingsgevaar!** Bewaar de verpakking buiten het bereik van kinderen en verwijder deze zo snel mogelijk.

Verwijder elektrische apparaten niet als huisafval, gebruik de verzamelplaatsen in uw gemeente. Vraag bij uw gemeente voor informatie over deze verzamelplaatsen. Als elektrische apparaten ongecontroleerd verwijderd worden, kunnen tijdens

de verwerking daarvan gevaarlijke stoffen in het grondwater ontstaan die vervolgens in de voedselketen terecht komen en de flora en fauna voor jarenlang vergiftigen. Indien het apparaat door een nieuw apparaat wordt vervangen, is de verkoper wettelijk verplicht het oude apparaat ten minste kosteloos voor verwijdering over te nemen.

#### Eisen aan de bedienende persoon

De bedienende persoon moet, vóór het gebruik van de machine, de gebruiksaanwijzing goed gelezen hebben.

#### Kwalificatie

Behalve een uitvoerige instructie door vakkundig verkooppersoneel is er geen speciale kwalificatie voor het gebruik van de machine nodig.

#### Minimale leeftijd

Het product is bestemd om door personen vanaf 18 jaar gebruikt te worden. Indien het apparaat wordt gebruikt door kinderen vanaf 8 jaar of door personen met verminderde lichamelijke, sensorische of geestelijke vermogens of met een gebrek aan ervaring en kennis, dienen deze onder toezicht te staan of over een veilig gebruik van het apparaat geïnstrueerd te worden alsmede over de daaruit voortvloeiende risico's en deze te begrijpen. Kinderen mogen niet met het apparaat spelen. Het schoonmaken en het onderhoud door gebruiker mag door kinderen niet zonder toezicht uitgevoerd worden.

#### Scholing

Voor het gebruik van de machine is passend onderricht voldoende. Een speciale scholing is niet noodzakelijk.

#### Technische gegevens

| AFKORTZAAG GRK 250/300 #55003        |              |
|--------------------------------------|--------------|
| <b>Netspanning / netfrequentie:</b>  | 230 V~50 Hz  |
| <b>Motorvermogen:</b>                | 1900 W       |
| <b>zaagblad:</b>                     | 250 x 20     |
| <b>Toerental zaagblad:</b>           | 5000 omw/min |
| <b>Max. zaagsnede bij 90°:</b>       | 70 x 305 mm  |
| <b>Max. zaagsnede bij 45°:</b>       | 40 x 205 mm  |
| <b>Geluidsniveau L<sub>WA</sub>:</b> | 107 dB       |
| <b>Gewicht met onderstel:</b>        | 24,5 kg      |

| AFKORTZAAG GRK 250/500 #55004        |              |
|--------------------------------------|--------------|
| <b>Netspanning / netfrequentie:</b>  | 230 V~50 Hz  |
| <b>Motorvermogen:</b>                | 1900 W       |
| <b>zaagblad:</b>                     | 250 x 20     |
| <b>Toerental zaagblad:</b>           | 5000 omw/min |
| <b>Max. zaagsnede bij 90°:</b>       | 70 x 500 mm  |
| <b>Max. zaagsnede bij 45°:</b>       | 40 x 350 mm  |
| <b>Geluidsniveau L<sub>WA</sub>:</b> | 107 dB       |
| <b>Gewicht:</b>                      | 20 kg        |

| AFKORTZAAG GRK 210/300 #55006        |              |
|--------------------------------------|--------------|
| <b>Netspanning / netfrequentie:</b>  | 230 V~50 Hz  |
| <b>Motorvermogen:</b>                | 1900 W       |
| <b>zaagblad:</b>                     | 210 x 30     |
| <b>Toerental zaagblad:</b>           | 5000 omw/min |
| <b>Max. zaagsnede bij 90°:</b>       | 60 x 310 mm  |
| <b>Max. zaagsnede bij 45°:</b>       | 35 x 210 mm  |
| <b>Geluidsniveau L<sub>WA</sub>:</b> | 107 dB       |
| <b>Gewicht:</b>                      | 14 kg        |

| AFKORTZAAG GRK 210/300 #00531       |              |
|-------------------------------------|--------------|
| <b>Netspanning / netfrequentie:</b> | 230 V~50 Hz  |
| <b>Motorvermogen:</b>               | 1900 W       |
| <b>Zaagblad 2x):</b>                | 210 x 30     |
| <b>Toerental zaagblad:</b>          | 5000 omw/min |

|                                      |             |
|--------------------------------------|-------------|
| <b>Max. zaagsnede bij 90°:</b>       | 60 x 310 mm |
| <b>Max. zaagsnede bij 45°:</b>       | 35 x 210 mm |
| <b>Geluidsniveau L<sub>WA</sub>:</b> | 110 dB      |
| <b>Gewicht:</b>                      | 13,5 kg     |

|                                      |              |
|--------------------------------------|--------------|
| <b>AFKORTZAAG GRK 250/300 #00562</b> |              |
| <b>Netspanning / netfrequentie:</b>  | 230 V~50 Hz  |
| <b>Motorvermogen:</b>                | 1900 W       |
| <b>Zaagblad (2x):</b>                | 250 x 20     |
| <b>Toerental zaagblad:</b>           | 5000 omw/min |
| <b>Max. zaagsnede bij 90°:</b>       | 70 x 305 mm  |
| <b>Max. zaagsnede bij 45°:</b>       | 40 x 205 mm  |
| <b>Geluidsniveau L<sub>WA</sub>:</b> | 107 dB       |
| <b>Gewicht met onderstel:</b>        | 25,5 kg      |

#### Transport en opslag

Bij langere stilstand de machine van de stroomtoevoer afnemen en voor kinderen onbereikbaar opbergen. Let op een droge en veilige standplaats.

#### Kabeldoorsnede

##### Geëiste kabeldoorsnede tot 15 m:

|           |                     |
|-----------|---------------------|
| tot 15 m  | 1,5 mm <sup>2</sup> |
| 15 – 40 m | 2,5 mm <sup>2</sup> |

Bij te lange toevoerleidingen en een te geringe kabeldoorsnede treedt een spanningsval op die motorproblemen kan veroorzaken.

Een voedingsleiding met een voldoende kerndiameter is daarom voor een perfecte functie van deze cirkelzaag beslist noodzakelijk.

De in de tabel aangegeven kabellengten betreffen de afstand tussen de verdeler/zekeringkast en de stekker van de kabel van de cirkelzaag. Daarbij is het onbelangrijk of het zich om een verlengkabel of dat het om een combinatie van beiden gaat

#### Begripsbepalingen

- **Zaagas** De as, waarop het zaagblad is bevestigd.
- **Dwarsdoorsnede** Zagen loodrecht op de vezels.
- **Schuine doorsnede** Zaagwerkzaamheden in een niet rechte hoek t.o.v. de oppervlakte van het werkstuk.
- **Versteksnede** Zaagwerkzaamheden in een niet rechte hoek t.o.v. de voorkant van het werkstuk.
- **Dubbele versteksnede** Combinatie uit versteksnede en schuine doorsnede.
- **Omwentelingen per minuut** Het aantal van omwentelingen die een ronddraaiend object tijdens één minuut maakt.
- **Zaaglijn** Het gebied van het werkstuk of tafel dat direct in het verlengde van het zaagblad ligt, ook het onderdeel van het werkstuk dat al door het zaagblad werd gezaagd.
- **Zetting** De maat die daarvoor is dat de punt van de zaagtand naar buiten, over de breedte van het lichaam van het zaagblad, is gebogen.
- **Zaagsnede** De ruimte die ontstaat, als door het draaiende zaagblad materiaal wordt verspaand.
- **Schuine foutieve instelling** Onjuiste instelling van het zaagblad.
- **Hars / -blaa** Opgedroogd hars in hout.
- **Werkstuk** Het voorwerp waaraan de doorzaag- of zaagwerkzaamheden worden uitgevoerd.

#### Montage

**Montage onderstel:** zie afb. 7 (#55003)

#### Bevestiging van de zaag op de werkplaats

De zaag kan zowel mobiel als stationair gebruikt worden. Bij stationair gebruik moet de machine door middel van de daarvoor bestemde gaten op een passende werktafel of een werkbank vastgeschroefd worden.

#### Stofzuigeraansluiting (afb. 3)

Aan de afzuigaansluiting kan, i.p.v. de stofopvangzak, een stofzuiger met gebruikelijke slangaansluiting aangesloten worden (15)

#### Veiligheidsinstructies voor de bediening

De zaag mag niet voor andere materialen gebruikt worden dan in de gebruiksaanwijzing aangegeven is.

- Gebruik de machine pas nadat u de gebruiksaanwijzing aandachtig hebt gelezen.
- Let op alle, in de gebruiksaanwijzing aangegeven, veiligheidsinstructies.
- Gedraagt u zich verantwoord tegenover andere personen.

#### Wijze van aanpak

De cirkelzaag wordt d.m.v. de schakelknop aan de binnenzijde van de handgreep ingeschakeld.

Voor het zagen moet het zaagblad op zijn hoogste snelheid draaien. De werkkop langzaam aan de handgreep, onder nakoming van een gelijkmatige, stootvrije beweging, naar beneden brengen. Een aan de gesteldheid en de maten van het te zagen materiaal overeenkomstige druk in de richting van de zaagbladbeweging uitoefenen. Bij het zagen moet het werkstuk vast op de oplegvlakte gehouden worden. Voor het uitvoeren van veilige sneden aan lange werkstukken is het gebruik van aanvullende ondersteuning noodzakelijk. Na uitgevoerde zaagsnede de werkkop weer in de bovenste uitgangspositie terugzetten en controleren of de zaagbladbeschermer zich in de correcte positie bevindt. Zaagbladen regelmatig slijpen en eventueel vervangen.

**LET OP: Geen beschadigde zaagbladen gebruiken.**

#### Bediening (Afb. 1, 3)

 **Voer nooit instelwerkzaamheden uit aan een draaiende machine. De machine dient vóór alle instelwerkzaamheden van de stroomtoevoer afgekoppeld te zijn! Er bestaat groot letselgevaar.**

#### Schuine doorsnede

Voor schuine doorsneden tot 45° de vastzethendel op de achterkant van de machine losmaken (13).

Machinekop van de linker zijde tot de gewenste hoek of tot aan de eindaanslag (45°) draaien en met de vastzethendel (13) weer blokkeren.

#### Versteksnede

De machinekop kan zowel tot 45° naar rechts als ook naar links gedraaid worden. Daartussen kunnen eenvoudig andere hoeken ingesteld worden doordat de gewenste hoekwaarden op de hiervoor voorziene graadschaal aan de tafel afgelezen worden. Maak de vastzetschroef (14) los, draai de machinekop in de gewenste positie en blokkeer deze aansluitend weer met de vastzetschroef (14).

## Gecombineerde snede (horizontaal - verticaal tot 45°)

### Combinaties van zaagsneden:



### Vervanging van het zaagblad (afb. 2, 3, 4)

**⚠ LET OP: Het vervangen slechts bij uitgenomen netstekker en stilstaand zaagblad verrichten!**

Schroef (H) verwijderen, schroef (G) losmaken en aansluitend houder met bewegelijke zaagbladbeschermer afnemen.

Blokeer het zaagblad d.m.v. de vastzetknop (I)

- Maak de schroef (J) van het zaagblad m.b.v. een steeksleutel in de richting van de wijzers van de klok (linkse schroefdraad) los. Het zaagblad uitnemen en vervangen waarbij de snijhoek van de tanden met de richting van de pijl op de kast moet overeenkomen. Voor montage van het zaagblad de zaagbladflens zorgvuldig schoonmaken. De buitenflens van het zaagblad op de aandrijfas schuiven, bevestigingsschroef in- en aandraaien (linkse schroefdraad). Aansluitend de bevestiging van de zaagbladbeschermer weer vastzetten. Vóór de stroommetaansluiting eventueel een z.g. leegloopsnede, door tillen en zakken van de werkkop, uitvoeren.

### Aanwijzingen stap voor stap

- Teken de zaagsnede af op het werkstuk.
- Leg het werkstuk op de werktafel en stel het stilstaande zaagblad op de markering in.
- Klem nu het werkstuk met de werkstuklem vast.
- Controleer nogmaals de positie van het zaagblad tegenover de markering.
- Schakel de machine in en voer de zaagsnede uit.
- Schakel de machine uit en wacht tot het zaagblad volledig tot stilstand is gekomen.
- Verwijder het zaagsel en neem het werkstuk uit.
- Neem de zaagmachine altijd uit het stroomnet, als deze langere tijd niet gebruikt wordt.

### Storingen - Oorzaken - Oplossingen

| Storing             | Oorzaak                                    | Oplossing  |
|---------------------|--|--|
| Zaaghoek klopt niet | Positie van de zaagkop klopt niet          | Instellen zoals in hoofdstuk "Montage en eerste ingebruikneming" is beschreven |
| Motor draait niet   | Koolborstel versleten<br>Schakelaar defect | Koolborstel vervangen<br>Reparatie door vakman                                 |

### Inspectie en onderhoud

1. Reparatiewerkzaamheden slechts door een gekwalificeerde servicemonteur laten uitvoeren, met gebruik van originele onderdelen.
1. De zaag voor nattigheid en vocht beschermen en slechts in een droge omgeving gebruiken.

### Onderhoud (borstels en collector)

Het wordt aanbevolen voor het vervangen van koolborstels zich tot een vakkundige werkplaats te wenden en onderhoudswerkzaamheden aan de collector te laten verrichten om een perfecte functie van de motor te waarborgen.

### Smering

Alle motorlagers zijn onder normale bedrijfsomstandigheden voor de totale levensduur van deze zaag voldoende gesmeerd.

Enig onderhoud is niet noodzakelijk.

### Smering naar behoefte:

1. Smeer de draaias bij stroefheid:
  - 1.1 door het losdraaien van de instelmoer en enkele druppels olie op het onderlegschildje en de contactvlakken;
  - 1.2 door het uitbouwen en smeren van de draaias en de contactvlakte. **AANWIJZING:** Het uitbouwen van de draaias veronderstelt de demontage van de bovenste afdekking van het zaagblad en de aanslagtop. Dit werk moet door een servicemonteur verricht worden. Let op de positie van de veereinden in de kast. Markeer deze met krijt om de samenbouw te vergemakkelijken.
2. Smeer de bedieningshendels voor de pendelbeschermkap en alle contactvlakken van metaal en kunststof van tijd tot tijd licht met naaimachineolie. Voor een stille en licht lopende functie is dit noodzakelijk. Te veel olie vermijden. In overtollige olie gaat houtstof vastzitten en verharden.

**⚠ AANWIJZING:** De stekker uit het stopcontact uitnemen voordat enige willekeurige instelling of onderhoud wordt verricht.

### Omgang met de motor

**LET OP: Ter vermijding van motorschaden moet de motor regelmatig van zaagsel en stof gereinigd worden (koeling).**

1. Sluit de zaag op een groep van 230 V aan die met een zekering van 16 A en een gearde schakelaar (FI) is beveiligd. Een onjuiste zekering kan motorschade veroorzaken.
2. Indien de motor niet aanloopt, onmiddellijk de schakelaar loslaten. **NETSTEKKER UITNEMEN.** Het zaagblad op vrije gangbaarheid controleren. Als het blad vrij loopt, motor nogmaals starten.
3. Indien de motor tijdens zaagwerkzaamheden plotseling blijft staan, onmiddellijk de schakelaar loslaten en de netstekker uitnemen, dan het zaagblad uit het werkstuk losmaken. Daarna kunnen de zaagwerkzaamheden hervat worden.
  - a. Zekeringen of de veiligheidsschakelaar kunnen regelmatig in werking komen als: DE MOTOR WORDT OVERBELAST. Een herhaaldelijke in- en uitschakeling van de zaag kan tot overbelasting van de motor, resp. tot een defect aan de aandrijving leiden.
  - b. Spanningsschommelingen van  $\pm 10\%$  van de netspanning beïnvloeden het normale gebruik van de cirkelzaag niet. Bij sterke belasting moet echter de op het typeplaatje aangegeven spanning aan de aansluitklemmen van de motor aangehouden worden.
4. Vele motorproblemen ontstaan door losse of slechte stekerverbindingen, overbelasting, onderspanning (eventueel door te geringe doorsnede in de toevoerleidingen). Controleer altijd alle verbindingen, de afgegeven spanning en stroomgebruik.



## Service

Hebt u **technische vragen? Een reclamatie? Hebt u reserveonderdelen of een gebruiksaanwijzing nodig?**

Op onze website [www.guede.com](http://www.guede.com) in **Service** helpen wij u snel en niet-bureaucratisch verder. Help ons om u te helpen, a.u.b. Om uw apparaat in geval van reclamatie te kunnen identificeren hebben wij het serienummer evenals artikelnummer en productiejaar nodig. Deze gegevens vindt u op het typeplaatje. Vul deze gegevens hieronder in om deze altijd bij de hand te hebben.

**Serienummer:**

**Artikelnummer:**

**Productiejaar:**

**Tel.:** +49 (0) 79 04 / 700-360  
**Fax:** +49 (0) 79 04 / 700-51999  
**E-mail:** [support@ts.guede.com](mailto:support@ts.guede.com)

## Belangrijke informatie voor klanten

Houd er rekening mee dat een retourzending, binnen of ook buiten de garantieperiode, principieel in de originele verpakking uitgevoerd zou moeten worden. Door deze maatregel worden onnodige transportschaden en hun vaak controversiële regelgevingen effectief vermeden. Enkel in de originele doos is uw apparaat optimaal beschermd en blijft daardoor een soepele verwerking gewaarborgd.

|           |   |   |
|-----------|---|---|
| <b>CZ</b> |  | <b>Dříve než uvedete přístroj do provozu, přečtěte si prosím pečlivě tento návod k obsluze.</b> |
|-----------|---|---|

**A.V. 2 Dotisky, a to i částečné, vyžadují schválení. Technické změny vyhrazeny. Ilustrační obrázky! Překlad originálního návodu k provozu.**

**Označení na přístroji**

**Vysvětlení symbolů**  
V tomto návodu a/nebo na přístroji jsou použity následující symboly:

**Bezpečnost produktu:**

|   |  |
|---|--|
|  |  |
| Produkt odpovídá příslušným normám EU   |  |



**Zákazy:**

|   |   |
|---|---|
|  |  |
| Zákaz, všeobecný (ve spojení s jiným piktogramem)                                 | Nesahejte do rotujících součástí  |
|  |  |
| Přístroj nepoužívejte za deště  | Tahat za kabel je zakázáno  |



**Výstraha:**

|   |  |
|---|--|
|  |  |
| Výstraha/pozor  |  |



**Příkazy:**

|   |   |
|---|---|
|  |  |
| Před použitím si přečtěte návod k obsluze   | Používejte ochranné rukavice  |
|  |   |
| Používejte sluchátka. Používejte ochranné brýle.                                    |   |







**Ochrana životního prostředí:**

|  |   |
|--|---|
|                     |  |
| Odpad zlikvidujte odborně tak, abyste neškodili životnímu prostředí.                                   | Obalový materiál z lepenky lze odevzdat za účelem recyklace do sběrný.              |
|                     |   |
| Vadné a/nebo likvidované elektrické či elektronické přístroje musí být odevzdány do příslušných sběrů. |   |

**Obal:**

|  |   |
|--|---|
|  |  |
| Chraňte před vlhkem  | Obal musí směřovat nahoru   |
|  |   |
| Pozor - křehké   |   |

**Technické údaje:**

|  |  |
|--|--|
|    |   |
| Výkon motoru   | Přípojka   |
|    |   |
| Otáčky   | Ø pilového kotouče   |
|   |  |
| Max. řezná šířka při 90°   | Max. řezná šířka při 45°   |
|  |  |
| Hmotnost   |  |

**Popis přístroje (Obr. 1)**

1. Rukojeť se spínačem
2. kryt uhlíkových kartáčků
3. Odblokovací páka
4. stupnice s nastavením úhlu
5. stůl pily
6. upevňovací otvory
7. zařízení pro rozšíření stolu
8. Zarážka
9. Pytel na jímání pilin
10. upevnění pilového kotouče
11. aretační knoflík
12. kryt pilového kotouče
13. aretační páka pro šikmé řezy
14. aretační páka pro pokosové řezy
15. přípojka pro odsávání/přípojka pro sběrný vak

**Záruka**

Záruční doba činí 12 měsíců při průmyslovém použití, 24 měsíců pro spotřebitele a začíná dnem nákupu přístroje.

Záruka se vztahuje výhradně na nedostatky způsobené vadou materiálu nebo výrobní vadou. Při reklamaci v záruční době je třeba přiložit originální doklad o koupi s datem prodeje.

Do záruky nespadá neodborné použití jako např. přetížení přístroje, použití násilí, poškození cizím zásahem nebo cizími předměty, nedodržení návodu k použití a montáži a normální opotřebení.

## Používání stroje v souladu s jeho určením

Pila je konstruována výhradně pro řezání dřevěných profilů v rámci řezného výkonu uvedeného v technických údajích.

Při nedodržení ustanovení všeobecně platných předpisů či ustanovení z tohoto návodu nelze činit výrobce odpovědného za vzniklé škody.

## Všeobecné bezpečnostní pokyny

Než začnete pracovat s přístrojem, přečtěte si pozorně následující bezpečnostní pokyny a tento návod k obsluze. Pokud máte přístroj předat jiným osobám, předejte jim prosím i návod k obsluze. Návod k obsluze vždy dobře uschovejte!

**Obal:** Váš přístroj se kvůli ochraně před poškozením při přepravě nachází v obalu. Obaly jsou suroviny a proto mohou být znovu použity nebo je lze recyklovat.

Přečtěte si prosím pečlivě návod k použití a dodržujte v něm obsažené pokyny. Pomocí tohoto návodu k použití se seznámte s přístrojem, jeho správným použitím a bezpečnostními pokyny. Tyto pokyny si prosím bezpečně uschovejte pro pozdější použití.

 **Pro Vaši vlastní bezpečnost je provoz stroje dovolen teprve tehdy, když je pila kompletně namontována a nainstalována dle popisu a když jste si přečetli a pochopili příslušné bezpečnostní předpisy.**

- **S přístrojem se dobře seznámte**  
Pečlivě si přečtěte tento návod k obsluze a všechny výstražné pokyny umístěné na stroji. Seznámte se s použitím a hranicemi použití stroje a s tím spojenými riziky. Návod k obsluze se všemi pokyny uložte na bezpečné místo.
- **Všechny přístroje uzemněte**  
Pila má dvojitou ochrannou izolaci. To však neznamená, že je možno ignorovat normální bezpečnostní ustanovení z oblasti elektro.
- **Veškerá ochranná zařízení udržujte ve funkčním stavu, správně namontovaná a seřízená.**
- **Odstraňujte seřizovací nástroje!**  
Zvykněte si před každým spuštěním stroje zkontrolovat, zda jsou odstraněny všechny seřizovací nástroje.
- **Své pracoviště udržujte uklizené**  
Poházené nářadí nebo materiál přispívají ke vzniku úrazů. Vosk a piliny zvyšují kluzkost podlahy.
- **Nepracujte v ohroženém prostředí**  
Elektrické nářadí nepoužívejte ve vlhkých nebo mokrych prostorách a nevystavujte jej dešti. Zajistěte dostatečné osvětlení a dostatečnou volnost pohybu.
- **Děti udržujte v dostatečné vzdálenosti**  
Všichni návštěvníci by se měli zdržovat v bezpečné vzdálenosti od Vašeho pracoviště.
- **Zajistěte svou dílnu před zásahy dětí**  
visacími zámky, hlavními vypínači nebo uzamykatelnými spínači na strojích.
- **Přístroj nepřetěžujte**  
Svou práci vyřídíte lépe a rychleji, nebude-li při ní přístroj přetěžován.
- **Používejte správné nářadí**  
Žádnou práci neprovádějte nářadím nebo příslušenstvím, které nebylo pro tuto práci konstruováno.
- **Noste účelný pracovní oděv**  
Nenoste široký oděv, rukavice, kravaty nebo šperky, které se mohou zachytit do rotujících částí stroje. Dbejte na svou stabilitu (neklouzavá obuv). Máte-li dlouhé vlasy, noste sítku.
- **Noste ochranné brýle**  
Při práci byste měli nosit vždy ochranné brýle podle DIN 58214. Normální brýlová skla jsou pouze odolná proti nárazům a nenahrazují bezpečnostní ochranné brýle. Při prašných pracích noste ochrannou protiprachovou

masku a při delší práci s přístrojem byste měli mít i ochranu sluchu.

- **Řezaný materiál zajistěte**  
Pro přidržení řezaného materiálu použijte utahovák nebo svěrák. Je to bezpečnější než přidržování rukou a obě ruce budete mít volné pro obsluhu pily.
- **Dbejte na dostatečnou stabilitu**  
Vyhnete se držení těla, při kterém byste mohli ztratit rovnováhu.
- **S nářadím zacházejte opatrně**  
Nářadí udržujte čisté a ostré. Dodržujte pokyny výrobce pro mazání a výměnu součástí.
- **Stroj odpojte od zdroje elektrického napětí**  
Před každým seřizováním nebo údržbou vytáhněte síťovou zástrčku ze zásuvky.
- **Zabraňte neúmyslnému spuštění stroje**  
Před odpojením stroje od zdroje elektrického napětí se ujistěte, že spínač je v poloze VYP.
- **Používejte doporučené příslušenství**  
Dodržujte pokyny přiložené k příslušenství. Používání nevhodného příslušenství může být nebezpečné.
- **Nikdy nestůjte na stroji**  
Následkem mohou být těžká poranění, pokud by se stroj převrátil nebo byste se nedopatřením dotkli řezného nástroje. Materiál nikdy neukládejte nad stroj nebo vedle něho tak, abyste při jeho odebírání museli vylézt na stroj.
- **Kontrolujte, zda nejsou některé části stroje poškozené**  
Před každým použitím byste měli pečlivě zkontrolovat veškerá ochranná zařízení a ostatní součásti stroje a zjistit, zda ještě plní svou funkci. Kontrolujte seřízení, lehký chod, praskliny nebo jiná poškození, která by mohla negativně ovlivnit funkci stroje. Poškozenou součást nechte neprodleně opravit u odborníka nebo ji vyměňte.
- **Stroj nenechávejte běžet bez dozoru.**  
Stroj vypněte a opusťte jej až po úplném zastavení nástroje.
- Přístroj splňuje požadavky EN 61000-3-11 a podléhá zvláštním podmínkám pro zapojení. To znamená, že použití na libovolných volně zvolených bodech připojení je nepřipustné.
- Přístroj může při nevýhodných podmínkách sítě vést k dočasným výkyvům napětí.
- Přístroj je určen výhradně k použití na bodech připojení, jež nepřekračují maximálně přípustnou impedanci  $Z_{\max} = 0,233 \Omega$ .
- Jako uživatel musíte zajistit, v případě potřeby po dohodě s Vaším dodavatelem elektřiny, aby Váš bod připojení, na kterém chcete přístroj používat, splňoval výše uvedený požadavek.

## Bezpečnostní předpisy pro kapovací pily

### Pozor:

Pro Vaši vlastní bezpečnost je provoz stroje dovolen teprve tehdy, když je pila kompletně namontována a nainstalována dle popisu a když jste si přečetli a pochopili příslušné bezpečnostní předpisy.

### Kroky, které je třeba provést před prvním použitím:

- Montáž a nastavení
- Znáte funkci a správnou obsluhu těchto prvků
  - zapínače/vypínače
  - horního a spodního ochranného krytu
  - aretace hřídele pily a tlačítka na rukojeti
  - šikmého nastavení hlavy pily, zarážkové spony a aretace otočného stolu?
- Přečtěte si všechny bezpečnostní informace a provozní pokyny v tomto návodu a ujistěte se, že jste je pochopili.
- Respektujte výstražná upozornění na kapovací pile.

### Před každým použitím:

- Pilu kontrolujte. Chybí-li jí nějaký díl, je-li ohnutý či z jiného důvodu neupotřebitelný nebo je-li závada v elektrickém zařízení, pilu vypněte a odpojte od zdroje

- elektrického napětí. Před dalším použitím pily vyměřte všechny chybějící, poškozené nebo vadné díly.
- Práci si rozvrhněte tak, abyste měli vždy chráněné oči, ruce, obličej a sluch.
  - Noste bezpečnostní brýle, které odpovídají požadavkům normy DIN 58214. Při používání stroje by Vám do očí mohly vletnout různé částičky, které mohou být příčinou trvalého poškození zraku. Bezpečnostní brýle dostanete tam, kde jste koupili kapovací pilu. Používání bezpečnostních brýlí, které neodpovídají normě DIN 58214, může vést v důsledku možného prasknutí ochranného skla k těžkému poranění.
  - Při prašných pracích noste kromě ochranných brýlí také protiprachovou masku.
  - Abyste zabránili zakousnutí pilového kotouče v řezné spáře nebo odhození řezaného materiálu:
  - Vyberte pilový kotouč, který je vhodný pro konkrétní řezání. Touto kapovací pilou řežte pouze dřevo a podobné materiály nebo měkké kovy, např. hliník.
  - Šipka na pilovém kotouči, která ukazuje směr otáčení, musí souhlasit se šipkou umístěnou na pile. Zuby pilového kotouče musí na přední straně přístroje ukazovat dolů.
  - Ujistěte se, že pilový kotouč je ostrý, nepoškozený a správně seřízený. Když je zástrčka vytažená ze zásuvky, tiskněte hlavu pily dolů. Pilový kotouč protáčejte rukou a zkoušejte, zda se pohybuje volně. Překlopte hlavu pily do polohy 45° a zkoušku opakujte. Pokud pilový kotouč v některém místě drhne, je třeba hlavu pily znovu vyrovnat podle popisu v článku 6 „Příprava práce“.
  - Pilový kotouč a čelní plochy přírub pilového kotouče udržujte čisté.
  - Příruby pilového kotouče je nutno namontovat vysoustruženým osazením směrem dovnitř (k pilovému kotouči).
  - Strana příruby s vysoustruženým osazením musí přiléhat k přírubě pilového kotouče.
  - Šroub příruby je třeba dotáhnout rukou nástrčným klíčem 13 mm.
  - Zajistěte, aby veškerá upínací zařízení a zablokování byla pevná a aby žádná součást neměla příliš velkou vůli.
  - Nikdy neřežte **volně z ruky**:
    - Řezaný materiál neustále pevně tiskněte ke stolu a k zářezce, tak aby se nemohl při řezání kývat ani přetáčet. Pod řezaným kusem se nesmí shromažďovat piliny.
    - Zajistěte, aby se řezaný kus nemohl pro proříznutí pohybovat (např. když nepřiléhá k opěře celou plochou)
    - K řezání kusů, které nedoléhají k příložce celou plochou, použijte podložky, podávací pomůcky nebo jiný stroj.
  - Zajistěte, aby odřezky mohly odpadávat po straně pilového kotouče. V opačném případě by se mohly zachytit do pilového kotouče, který by je odmrštil.
  - Nikdy neřežte několik kusů současně.
  - Buďte zvláště opatrní při řezání velkých, velmi malých a těžko zpracovatelných kusů:
    - Pro dlouhé kusy materiálu, které bez podpěry ze stolu pily padají, používejte přidavné opěry (stoly, držáky atd.).
    - Touto pilou neřežte kusy, které jsou tak malé, že je nemůžete bezpečně přidržovat rukou, když položíte ukazovák na vnější hranu zářezky.
    - Při řezání profilovaných kusů pracujte tak, aby řezaný materiál nemohl sklouznout a zaseknout se v pilovém kotouči. Profilovaný materiál musí přiléhat celou plochou nebo je nutno jej přidržovat zařízením, které brání uklánění, překlápění nebo sklouznutí kusu při řezání.
    - Kulaté kusy jako jsou tyčky nebo trubky pevně přidržujte. Jinak se budou protáčet a hrozí nebezpečí, že dojde k zaseknutí pilového kotouče. Kulaté kusy vždy upněte do vhodného zařízení.

- V řezaném materiálu nesmí být hřebíky ani jiná cizí tělíška.
- Přihlížející osoby udržujte v bezpečné vzdálenosti od svého pracoviště i od prostoru za pilou, kam odletují piliny a odřezky.
- Kapovací pilu nikdy nezapínejte, aniž byste předtím ze stolu pily odstranili všechny předměty s výjimkou řezaného kusu a případně potřebných přídržných zařízení.
- Abyste zabránili poškození sluchu, noste při delších pracích ochranná sluchátka.
- Abyste zabránili náhlému vtažení do pilového kotouče:
  - Nenoste rukavice.
  - Odložte šperky a široké kusy oděvu.
  - Máte-li dlouhé vlasy, noste síťku.
  - Dlouhé rukávy si vyhrňte nad lokty.
- Abyste zabránili úrazům v důsledku neúmyslného spuštění pily, je nutno před jakýmkoliv nastavováním zářezky resp. hlavy pily nebo výměnou pilového kotouče či příslušenství a jinou údržbou odpojit stroj od zdroje elektrického napětí vytažením zástrčky.
- Na ochranu před úrazem elektrickým proudem se při zasouvání zástrčky do zásuvky nedotýkejte kovových dotykových kolíků zástrčky.
- Kabel nepoužívejte k vytažování zástrčky ze zásuvky. Kabel chraňte před vysokými teplotami, olejem a ostrými hranami.
- Nikdy nenanášejte na pilový kotouč, který se ještě točí, čisticí nebo lubrikační prostředky.
- Abyste zabránili vzniku požáru, neprovozujte kapovací pilu v blízkosti hořlavých kapalin, par nebo plynů.
- Vyvarujte se poranění, která mohou vzniknout v důsledku používání nevhodného příslušenství. Používejte pouze doporučené pilové kotouče.

#### Za chodu pily:

- Před provedením prvního řezu nechte pilu chvíli běžet na volnoběh. Pokud byste slyšeli nezvyklé zvuky nebo cítili silné vibrace, pilu vypněte, vytáhněte zástrčku ze zásuvky a zjistěte příčinu. Pilu nespouštějte, dokud příčinu nenajdete a neodstraníte.
- Odříznutou část materiálu nijak neomezujte. Nedotýkejte se jí, nepřidržujte ji ani neupínejte a také proti ní neumísťujte zářezku. Odřezek musí mít možnost neomezeného pohybu po straně pily. Pokud mu v pohybu nějakým způsobem zabráníte, může být zachycen a odmrštěn rotujícím pilovým kotoučem.
- Vyvarujte se nešikovného umístění rukou, při kterém by Vaše ruce mohly náhle sklouznout nebo se dostat do pilového kotouče.
- Dbejte na to, aby pilový kotouč před řezáním dosáhl plných otáček.
- Hlavu pily spouštějte pouze takovou rychlostí, aby nedošlo k přetížení motoru a zablokování pilového kotouče.
- Před odstraněním zaseknutého materiálu vypněte přístroj, nechte pilový kotouč zcela zastavit a vytáhněte elektrickou zástrčku.
- Po ukončení řezání držte hlavu pily stlačenou, uvolněte spínač a počkejte, až se pilový kotouč zastaví. Pak teprve můžete pohybovat rukama.

#### Chování v případě nouze

Zavedte úrazu odpovídající potřebnou první pomoc a vyzvěte co možná nejrychleji kvalifikovanou lékařskou pomoc.

Chraňte zraněného před dalšími úrazy a uklidněte jej. **Kvůli případné nehodě musí být na pracovišti vždy po ruce lékárnička první pomoci dle DIN 13164. Materiál, který si z lékárničky vezmete, je třeba ihned doplnit. Pokud požadujete pomoc, uveďte tyto údaje:**

1. Místo nehody
2. Druh nehody
3. Počet zraněných
4. Druh zranění

## Zbytková rizika a ochranná opatření

- 1. Mechanická zbytková rizika:**
  - **Ríznutí, amputace:**  
Rotující pilový kotouč může vést k vážným řezným poraněním. Udržujte své ruce v bezpečné vzdálenosti od pilového kotouče.
  - **Náraz:**  
Držíte-li řezaný materiál v ruce, může jej rotující pilový kotouč strhnout s sebou a způsobit Vám poranění! Řezaný materiál vždy zajistěte odpovídajícím způsobem pomocí svěráku!
- 2. Ohrožení hlukem:**
  - **Poškození sluchu:**  
Delší práce se strojem může vést k poškození sluchu. Vždy noste osobní ochranné pomůcky na ochranu sluchu.
- 3. Jiná ohrožení:**
  - **Odhozené předměty nebo kapaliny:**  
Nedostatečně zajištěné kusy řezaného materiálu mohou být v důsledku rotace pilového kotouče odhozeny a způsobit Vám poranění. Řezaný materiál vždy upněte a noste ochranné brýle.

## Likvidace

Pokyny pro likvidaci vyplývají z piktogramů umístěných na přístroji resp. obalu. Popis jednotlivých významů najdete v kapitole „Označení“.

### Likvidace přepravního obalu

Obal chrání přístroj před poškozením při přepravě. Obalové materiály jsou zvoleny zpravidla podle jejich šetrnosti vůči životnímu prostředí a způsobu likvidace a lze je proto recyklovat.

Vrácení obalu do oběhu materiálu šetří suroviny a snižuje náklady na likvidaci odpadů.

Části obalu (např. fólie, styropor) mohou být nebezpečné pro děti. **Existuje riziko udušení!**

Části obalu uschovejte mimo dosah dětí a co nejrychleji zlikvidujte.

Nevyhazujte elektrické přístroje do domovních odpadků, využijte sběrný ve své obci. Zeptejte se na správě obce, kde se nacházejí sběrný. Pokud se elektrické přístroje likvidují nekontrolovaně, mohou povětrnostními vlivy proniknout nebezpečné látky do spodních vod, a tím se dostat do potravinového řetězce nebo na řadu let otrávit flóru a faunu. Když budete přístroj nahrazovat novým, je prodávající ze zákona povinen přijmout starý přístroj minimálně zdarma k likvidaci.

## Požadavky na obsluhu

Obsluha si musí před použitím přístroje pozorně přečíst návod k obsluze.

## Kvalifikace

Kromě podrobného poučení odborníkem není pro používání přístroje nutná žádná speciální kvalifikace.

## Minimální věk

Výrobek je určen pro použití osobami ve věku od 18 let. Pokud by výrobek měly používat děti ve věku od 8 let nebo osoby s omezenými fyzickými, smyslovými nebo duševními schopnostmi, nebo s nedostatkem zkušeností a znalostí, musí mít odborný dohled nebo musí být poučeny o bezpečném používání přístroje, a pochopit z toho plynoucí rizika. Děti si nesmí hrát s přístrojem. Čištění a uživatelskou údržbu nesmějí provádět děti bez dozoru.

## Školení

Používání přístroje vyžaduje pouze odpovídající poučení odborníkem resp. návodem k obsluze. Speciální školení není nutné.

## Technické údaje

| POKOSOVÁ PILA GRK 250/300 #55003 |              |
|----------------------------------|--------------|
| Síťové napětí/frekvence:         | 230 V~50 Hz  |
| Výkon motoru:                    | 1900 W       |
| Průměr pilového kotouče:         | 250 x 20     |
| Otáčky pilového kotouče:         | 5000 ot./min |
| Max. řezná šířka při 90°:        | 70 x 305 mm  |
| Max. řezná šířka při 45°:        | 40 x 205 mm  |
| Hladina hluku L <sub>WA</sub> :  | 107 dB       |
| Hmotnost s podstavcem:           | 24,5 kg      |

| POKOSOVÁ PILA GRK 250/500 #55004 |              |
|----------------------------------|--------------|
| Síťové napětí/frekvence:         | 230 V~50 Hz  |
| Výkon motoru:                    | 1900 W       |
| Průměr pilového kotouče:         | 250 x 20     |
| Otáčky pilového kotouče:         | 5000 ot./min |
| Max. řezná šířka při 90°:        | 70 x 500 mm  |
| Max. řezná šířka při 45°:        | 40 x 350 mm  |
| Hladina hluku L <sub>WA</sub> :  | 107 dB       |
| Hmotnost:                        | 20 kg        |

| POKOSOVÁ PILA GRK 210/300 #55006 |              |
|----------------------------------|--------------|
| Síťové napětí/frekvence:         | 230 V~50 Hz  |
| Výkon motoru:                    | 1900 W       |
| Průměr pilového kotouče:         | 210 x 30     |
| Otáčky pilového kotouče:         | 5000 ot./min |
| Max. řezná šířka při 90°:        | 60 x 310 mm  |
| Max. řezná šířka při 45°:        | 35 x 210 mm  |
| Hladina hluku L <sub>WA</sub> :  | 107 dB       |
| Hmotnost:                        | 14 kg        |

| POKOSOVÁ PILA GRK 210/300 #00531 |              |
|----------------------------------|--------------|
| Síťové napětí/frekvence:         | 230 V~50 Hz  |
| Výkon motoru:                    | 1900 W       |
| Průměr pilového kotouče (2x):    | 210 x 30     |
| Otáčky pilového kotouče:         | 5000 ot./min |
| Max. řezná šířka při 90°:        | 60 x 310 mm  |
| Max. řezná šířka při 45°:        | 35 x 210 mm  |
| Hladina hluku L <sub>WA</sub> :  | 110 dB       |
| Hmotnost:                        | 13,5 kg      |

| POKOSOVÁ PILA GRK 250/300 #00562 |              |
|----------------------------------|--------------|
| Síťové napětí/frekvence:         | 230 V~50 Hz  |
| Výkon motoru:                    | 1900 W       |
| Průměr pilového kotouče (2x):    | 250 x 20     |
| Otáčky pilového kotouče:         | 5000 ot./min |
| Max. řezná šířka při 90°:        | 70 x 305 mm  |
| Max. řezná šířka při 45°:        | 40 x 205 mm  |
| Hladina hluku L <sub>WA</sub> :  | 107 dB       |
| Hmotnost s podstavcem:           | 25,5 kg      |

## Přeprava a uložení

Je-li stroj delší dobu mimo provoz, odpojte jej od zdroje elektrického proudu a uložte jej na místo nepřístupné pro děti. Dbejte na to, aby místo uložení bylo suché a bezpečné.

## Průřez kabelu

### Délka kabelu Potřebný průřez kabelu:

|           |                     |
|-----------|---------------------|
| do 15 m   | 1,5 mm <sup>2</sup> |
| 15 – 40 m | 2,5 mm <sup>2</sup> |

Jsou-li přívodní kabely příliš dlouhé a mají malý průřez, nastane pokles napětí, který může vést k problémům s motorem. K bezvadné funkci pily je proto nutný přívodní kabel s dostatečně dimenzovaným průřezem. Délky kabelů uvedené v tabulce se týkají vzdálenosti mezi rozvaděčem/pojistkovou skříní a síťovou zástrčkou kapovací pily. Při tom není důležité, zda se jedná o kombinaci přívodního kabelu a prodlužovaku nebo pouze o přívodní kabel.

## Definice pojmů

- **Hřídel pily**  
Hřídel, na níž je upevněn pilový kotouč.
- **Příčný řez**  
Řezání kolmo k vláknům.
- **Šikmý řez**  
Řezání, které není v pravém úhlu k povrchu řezaného kusu
- **Pokosový řez**  
Řezání, které není v pravém úhlu k přední hraně řezaného kusu
- **Řezání na dvojitý pokos**  
kombinace pokosového a šikmého řezu
- **Otáčky za minutu**  
Počet otáček, které vykoná rotující objekt za jednu minutu.
- **Řezná čára**  
Místo na řezaném kusu nebo na stole pily, které přímo lícuje s pilovým kotoučem, a to i část řezaného kusu, která již byla pilovým kotoučem odříznuta.
- **Rozvor zubů pily**  
Vzdálenost kterou je špička zubů pily vyhnuta směrem ven od obvodu pilového kotouče
- **Řezná spára**  
Mezera, kterou vytváří rotující pilový kotouč v řezaném materiálu.
- **Nesprávné nastavení sklonu**  
Špatné nastavení pilového kotouče.
- **Pryskyřice (příměsek pryskyřice)**  
Zaschlá pryskyřice ve dřevě.
- **Řezaný materiál**  
Předmět, na němž se provádí řezání.

## Montáž

Kapovací pilu vyjměte oběma rukama z obalu. Postavte ji na hladký a stabilní povrch. Zajistěte, aby na pracovišti nebyly žádné překážky. Kapovací pilu je nutno upevnit k pracovnímu stolu.

**Montáž podstavce:** viz obr. 7 (#55003)

## Upevnění pily na pracovišti

Pilu lze používat jako mobilní i jako stacionární přístroj. Při stacionárním použití je nutno stroj přišroubovat s využitím k tomu určených otvorů na příslušný pracovní nebo dílenský stůl.

## Přípojka pro odsávání prachu (Obr. 3)

Na odsávací hrdlo lze místo sběrného vaku na prach napojit také vysavač s běžnou hadicovou přípojkou. (15)

## Bezpečnostní pokyny pro obsluhu

Pilu není dovoleno používat na jiné materiály, než je popsáno v návodu k obsluze.

- Přístroj používejte teprve po pozorném přečtení návodu k obsluze.
- Dodržujte všechny bezpečnostní pokyny uvedené v návodu.
- Vůči jiným osobám se chovejte odpovědně.

## Postup

Kapovací pilu zapněte pomocí spínače na vnitřní straně rukojeti.

Před řezáním se pilový kotouč musí točit maximální rychlostí. Pracovní hlavu držte za rukojeť a pomalu ji spouštějte. Při tom dbejte, aby spouštění bylo rovnoměrné a bez trhavých pohybů. Ve směru posunu pilového kotouče vyvíjejte tlak přiměřený charakteru a rozměrům řezaného materiálu. Při řezání je nutno řezaný kus pevně tlačit k přiložce. Abyste mohli bezpečně řezat i dlouhé kusy, musíte použít přídatné opěry.

Po provedení řezu vedte pracovní hlavu opět do horního výchozího postavení a zkontrolujte, zda je kryt pilového kotouče ve správné poloze. Pilové kotouče pravidelně ostřete, v případě potřeby vyměňte.

**POZOR: Nepoužívejte poškozené pilové kotouče.**

## Obsluha (Obr. 1, 3)

**⚠ Nikdy neprovádějte seřizování za chodu stroje. Přístroj je nutno před každým seřizováním odpojit od zdroje elektrického proudu! Hrozí nebezpečí vážného poranění.**

### Šikmý řez

Pro šikmé řezy do 45° je třeba povolit aretační páku na zadní straně stroje (13). Hlavu stroje naklánějte z levé strany až do požadovaného úhlu nebo ke koncové zarážce (45°) a pak ji opět zaaretujte pákou (13).

### Pokosový řez

Hlavu stroje lze při 45° natočit vpravo i vlevo. Menší hodnoty úhlu lze snadno nastavit tak, že požadovanou hodnotu odečtete na stupnici na stole. Povolte aretační šroub (14), otočte hlavu stroje do požadované polohy a pak ji fixujte opět aretačním šroubem (14).

### Kombinovaný řez (vodorovně i svisle do 45°)

#### Kombinace řezů pily:



## Výměna pilového kotouče (Obr. 2, 3, 4)

**⚠ POZOR: Výměnu provádějte pouze, když je pila odpojena od zdroje elektrického napětí a pilový kotouč je zcela v klidu!**

Odšroubujte šroub (H), povolte šroub (G) a pak odmontujte držák s pohyblivým (J) krytem pilového kotouče.

Pilový kotouč zablokujte pomocí aretačního knoflíku (I).

- Šroub pilového kotouče (J) povolte nástrčným klíčem ve směru hodinových ručiček (levotočivý závit). Pilový kotouč vyjměte a vyměňte, sklon zubů při tom musí souhlasit se směrem špičky na skříní. Před montáží pilového kotouče je třeba pečlivě vyčistit přírubu pilového kotouče. Vnější přírubu pilového kotouče nasuňte na hřídel, zašroubujte upevňovací šroub, (levotočivý závit) a dotáhněte jej. Pak opět upevněte kryt pilového kotouče. Před zapojením do sítě příp. proveďte zvednutím a spuštěním pracovní hlavy zkoušku volnoběžného chodu.

#### Návod „krok za krokem“

- Na řezaném kusu si nakreslete, kudy má vést řez.
- Řezaný kus položte na pracovní stůl a pilový kotouč seřídte za klidu stroje podle značky.
- Nyní řezaný kus upněte pomocí svorky.
- Znovu zkontrolujte pozici pilového kotouče vůči značce.
- Zapněte stroj a proveďte řez.
- Stroj vypněte a vyčkejte, až se pilový kotouč zcela zastaví.
- Odstraňte piliny a odeberte řezaný kus.
- Zásadně pilu vytahujte ze zásuvky, pokud ji delší dobu nepoužíváte.

#### Poruchy - příčiny - odstranění

| Porucha              | Příčina                          | Odstranění   |
|----------------------|----------------------------------|--|
| Nesouhlasí úhel řezu | Není v pořádku poloha hlavy pily | Seřídít podle pokynů v kapitole „Montáž a první uvedení do provozu“. |
| Motor nefunguje      | Opatřebené uhlíky vadvný spínač  | Vyměnit uhlíky<br>Oprava u odborníka                                 |

#### Prohlídky a údržba

1. Opravy svěťte pouze kvalifikovanému servisnímu technikovi, který bude používat pouze originální náhradní díly.
2. Pilu chraňte před mokrem a vlhkem a používejte ji pouze v suchém prostředí.

#### Údržba (kartáčky a kolektor)

Doporučujeme, abyste se při výměně kartáčků obrátili na odbornou servisní dílnu a nechali si při tom provést údržbu kolektoru, čímž zajistíte bezvadnou funkci motoru.

#### Mazání

Všechna ložiska motoru jsou dostatečně namazána na celou životnost této pily za normálních provozních podmínek. Údržba není nutná.

#### Mazání v případě potřeby:

1. **Mazání otočné osy v případě těžkého chodu**
  - 1.1 Povolním stavěcí matice a kápnutím několika kapek oleje na podložku a dotykovou plochu.
  - 1.2 Vymontováním a namazáním otočné osy a dotykových ploch. **UPOZORNĚNÍ:** Demontáž otočné osy je podmíněna demontáží horního krytu pilového kotouče a horní části zarážky. Tuto práci by měl provádět kvalifikovaný servisní technik. Dbejte na polohu konců pružin ve skříní. Pro usnadnění zpětné montáže si ji označte křídou.
2. **Mazání ovládací páky pro výkyvný ochranný kryt:**
  - 2.1 pro tichý a lehký chod je třeba všechny kovové a plastové dotykové plochy občas lehce namazat olejem na šici stroje. Dejte pozor, aby oleje nebylo příliš. V přebytečném oleji se pouze usazují piliny a tvoří zatvrdlá místa.

 **UPOZORNĚNÍ:** „Před jakýmkoliv seřizováním nebo údržbou odpojte stroj od zdroje napětí vytažením zástrčky ze zásuvky.“

#### Manipulace s motorem

**POZOR: Abyste zabránili poškození motoru, čistěte jej pravidelně od pilin a prachu (chlazení).**

1. Tuto pilu zapojte do sítě 230V jištěné pojistkou 16 A a ochranným vypínačem při nedostatečném proudu. Špatné jištění může způsobit poškození motoru.
2. Pokud se motor nerozběhne, spínač ihned pusťte. **VYTÁHNĚTE ELEKTRICKOU ZÁSTRČKU ZE ZÁSUVKY.**
3. Zkontrolujte volný pohyb pilového kotouče. Pohybuje-li se kotouč volně, zkuste znovu nastartovat.
4. Zastaví-li se motor náhle během řezání, ihned uvolněte spínač a stroj odpojte vytažením zástrčky od zdroje napětí. Pak uvolněte pilový kotouč z řezaného materiálu. Poté můžete řezání dokončit.
5. Pojistky nebo ochranné spínače mohou pravidelně reagovat za těchto podmínek:
  - a. **MOTOR JE PŘETĚŽOVÁN.** Příliš rychlé zanořování pilového kotouče do řezaného materiálu nebo časté zapínání a vypínání pily mohou vést k přetížení motoru resp. závadě na převodovce.
  - b. Výkyvy síťového napětí v rozmezí  $\pm 10\%$  normální provoz pily neohrožují. Při silném zatížení však musí být na svorkách motorové přípojky napětí uvedené na typovém štítku.
6. Příčinou mnohých problémů s motorem jsou uvolněné nebo vadné konektory, přetížení, podpětí (může k němu dojít v důsledku příliš malého průřezu přívodních kabelů). Vždy zkontrolujte veškerá napojení, hodnotu napětí a odebraný proud.

#### Servis

Máte **technické otázky? Reklamaci? Potřebujete náhradní díly nebo návod k obsluze?**

Na naší domovské stránce [www.guede.com](http://www.guede.com) Vám v oddílu **Servis** pomůžeme rychle a nebyrokraticky. Prosím pomozte nám pomoci Vám. Aby bylo možné Váš přístroj v případě reklamace identifikovat, potřebujeme sériové číslo, objednáč číslo a rok výroby. Všechny tyto údaje najdete na typovém štítku. Abyste měli tyto údaje vždy po ruce, zapište si je prosím dole.

**Sériové číslo:**  
**Objednací číslo:**  
**Rok výroby:**

**Tel.:** +49 (0) 79 04 / 700-360  
**Fax:** +49 (0) 79 04 / 700-51999  
**E-Mail:** [support@ts.guede.com](mailto:support@ts.guede.com)

#### Důležité informace pro zákazníka

Upozorňujeme, že vrácení během záruční doby nebo i po záruční době je třeba zásadně provést v originálním obalu. Tímto opatřením se účinně zabrání zbytečnému poškození při dopravě a jeho často spornému vyřízení. Přístroj je optimálně chráněn jen v originálním obalu, a tím je zajištěno plynulé zpracování.



SK



Skôr ako uvediete prístroj do prevádzky, prečítajte si, prosím, starostlivo tento návod na obsluhu.  
Güde Slovakia, s.r.o., Roveň 208, 033 01 Podtureň, www.gude.sk

A.V. 2 Dotlač, a to i čiastočná, vyžaduje schválenie. Technické zmeny vyhradené. Ilustračné obrázky! Preklad originálneho návodu na prevádzku.

### Označenia na prístroji

#### Vysvetlenie symbolov

V tomto návode a/alebo na prístroji sú použité nasledujúce symboly:

#### Bezpečnosť produktu:

|  |  |
|--|--|
|  |  |
| Produkt zodpovedá príslušným normám EÚ |  |

#### Zákazy:

|   |                              |
|---|------------------------------|
|   |                              |
| Zákaz, všeobecný (v spojení s iným piktogramom) | Nesiať do rotujúcich súčastí |
|   |                              |
| Prístroj nepoužívajte za dažďa                  | Ťahať za kábel je zakázané   |

#### Výstraha:

|                |  |
|----------------|--|
|                |  |
| Výstraha/pozor |  |

#### Príkazy:

|  |                              |
|--|------------------------------|
|  |                              |
| Pred použitím si prečítajte návod na obsluhu       | Používajte ochranné rukavice |
|  |                              |
| Používajte ochranné okuliare. Používajte slúchadlá |                              |

#### Ochrana životného prostredia:

|  |  |
|--|--|
|  |  |
| Odpad zlikvidujte odborne tak, aby ste neškodili životnému prostrediu.                                     | Obalový materiál z lepenky je možné odovzdať za účelom recyklácie do zberne. |
|  |  |
| Chybné a/alebo likvidované elektrické či elektronické prístroje musia byť odovzdané do príslušných zberní. |  |

#### Obal:

|                     |                         |
|---------------------|-------------------------|
|                     |                         |
| Chráňte pred vlhkom | Obal musí smerovať hore |
|                     |                         |
| Pozor - krehké      |                         |

#### Technické údaje:

|                          |                          |
|--------------------------|--------------------------|
|                          |                          |
| Výkon motora             | Prípojka                 |
|                          |                          |
| Otáčky                   | Ø pílového kotúča        |
|                          |                          |
| Max. rezná šírka pri 90° | Max. rezná šírka pri 45° |
|                          |                          |
| Hmotnosť                 |                          |

#### Objem dodávky (Obr. 1)

1. Rukoväť so spínačom
2. kryt uhlíkových kief
3. Odblokovacia páka
4. stupnica s nastavením uhla
5. stôl píly
6. upevňovacie otvory
10. upevnenie pílového kotúča
11. aretačný gombík
12. kryt pílového kotúča
13. aretačná páka na šikmé rezy
14. aretačná páka na pokosové rezy
15. prípojka na odsávanie/prípojka na zberný vak

#### Záruka

Záručná lehota je 12 mesiacov pri priemyselnom použití, 24 mesiacov pre spotrebiteľa a začína dňom nákupu prístroja.

Záruka sa vzťahuje výhradne na nedostatky spôsobené chybou materiálu alebo výrobnou chybou. Pri reklamácii v záručnej lehote je potrebné priložiť originálny doklad o kúpe s dátumom predaja.

Do záruky nepatrí neodborné použitie, ako napr. preťaženie prístroja, použitie násilia, poškodenie cudzím zásahom alebo cudzími predmetmi, nedodržanie návodu na použitie a montáž a normálne opotrebenie.

## Používanie stroja v súlade s jeho určením

Píla je konštruovaná výhradne na rezanie drevených profilov v rámci rezného výkonu uvedeného v technických údajoch.

Pri nedodržaní ustanovení všeobecne platných predpisov či ustanovení z tohto návodu nie je možné robiť výrobcu zodpovedného za vzniknuté škody.

## Všeobecné bezpečnostné pokyny

Skôr ako začnete pracovať s prístrojom, prečítajte si pozorne nasledujúce bezpečnostné pokyny a tento návod na obsluhu. Ak máte prístroj odovzdať iným osobám, odovzdajte im, prosím, aj návod na obsluhu. Návod na obsluhu vždy dobre uschovajte!

**Obal:** Váš prístroj sa kvôli ochrane pred poškodením pri preprave nachádza v obale. Obaly sú suroviny a preto môžu byť znovu použité alebo je možné ich recyklovať.

Prečítajte si, prosím, starostlivo návod na použitie a dodržujte v ňom obsiahnuté pokyny. Pomocou tohto návodu na použitie sa oboznámte s prístrojom, jeho správnym použitím a bezpečnostnými pokynmi. Tieto pokyny si, prosím, bezpečne uschovajte na neskoršie použitie.

 **Pre Vašu vlastnú bezpečnosť je prevádzka stroja dovolená až vtedy, keď je píla kompletne namontovaná a nainštalovaná podľa popisu a keď ste si prečítali a pochopili príslušné bezpečnostné predpisy.**

- **S prístrojom sa dobre oboznámte**  
Starostlivo si prečítajte tento návod na obsluhu a všetky výstražné pokyny umiestené na stroji. Oboznámte sa s použitím a hranicami použitia stroja a s tým spojenými rizikami. Návod na obsluhu so všetkými pokynmi uložte na bezpečné miesto.
- **Všetky prístroje uzemnite**  
Píla má dvojité ochranné izoláciu. To však neznamená, že je možné ignorovať normálne bezpečnostné ustanovenia z oblasti elektro.
- **Všetky ochranné zariadenia udržiavajte vo funkčnom stave, správne namontované a nastavené.**
- **Odstraňujte nastavovacie nástroje!**  
Zvyknite si pred každým spustením stroja skontrolovať, či sú odstránené všetky nastavovacie nástroje.
- **Svoje pracovisko udržiavajte upratané**  
Pohádzané náradie alebo materiál prispievajú k vzniku úrazov. Vosk a piliny zvyšujú klzkosť podlahy.
- **Nepracujte v ohrozenom prostredí**  
Elektrické náradie nepoužívajte vo vlhkých alebo mokrych priestoroch a nevystavujte ho dažďu. Zaisťte dostatočné osvetlenie a dostatočnú voľnosť pohybu.
- **Deti udržiavajte v dostatočnej vzdialenosti**  
Všetci návštevníci by sa mali zdržiavať v bezpečnej vzdialenosti od vášho pracoviska.
- **Zaisťte svoju dielňu pred zásahmi detí**  
visiacimi zámkami, hlavnými vypínačmi alebo uzamykateľnými spínačmi na strojoch.
- **Prístroj nepreťažujte**  
Svoju prácu vykonáte lepšie a rýchlejšie, ak pri nej nebude prístroj preťažovaný.
- **Používajte správne náradie**  
Žiadnu prácu nevykonávajte náradím alebo príslušenstvom, ktoré nebolo na túto prácu konštruované.
- **Noste účelný pracovný odev**  
Nenoste široký odev, rukavice, kravaty alebo šperky, ktoré sa môžu zachytiť do rotujúcich častí stroja. Dbajte na svoju stabilitu (nekúzavá obuv). Ak máte dlhé vlasy, noste sieťku.
- **Noste ochranné okuliare**  
Pri práci by ste mali nosiť vždy ochranné okuliare podľa DIN 58214. Normálne okuliarové sklá sú iba odolné proti

nárazom a nenahradzujú bezpečnostné ochranné okuliare. Pri prašných prácach noste ochrannú protiprachovú masku a pri dlhšej práci s prístrojom by ste mali mať aj ochranu sluchu.

- **Rezaný materiál zaisťte**  
Na pridržanie rezaného materiálu použite doťahovák alebo zverák. Je to bezpečnejšie než pridrievanie rukou a obe ruky budete mať voľné pre obsluhu píly.
- **Dbajte na dostatočnú stabilitu**  
Vyhnite sa držaniu tela, pri ktorom by ste mohli stratiť rovnováhu.
- **S náradím zaobchádzajte opatrne**  
Náradie udržiavajte čisté a ostré. Dodržujte pokyny výrobcu na mazanie a výmenu súčastí.
- **Stroj odpájajte od zdroja elektrického napätia**  
Pred každým nastavením alebo údržbou vytiahnite sieťovú zástrčku zo zásuvky.
- **Zabráňte neúmyselnému spusteniu stroja**  
Pred odpojením stroja od zdroja elektrického napätia sa uistite, že spínač je v polohe VYP.
- **Používajte odporúčané príslušenstvo**  
Dodržujte pokyny priložené k príslušenstvu. Používanie nevhodného príslušenstva môže byť nebezpečné.
- **Nikdy nestojte na stroji**  
Následkom môžu byť ťažké poranenia, ak by sa stroj prevrátil alebo by ste sa nedopatrením dotkli rezného nástroja. Materiál nikdy neukladajte nad stroj alebo vedľa neho tak, aby ste pri jeho odoberaní museli vyliezť na stroj.
- **Kontrolujte, či nie sú niektoré časti stroja poškodené**  
Pred každým použitím by ste mali starostlivo skontrolovať všetky ochranné zariadenia a ostatné súčasti stroja a zistiť, či ešte plní svoju funkciu. Kontrolujte nastavenie, ľahký chod, praskliny alebo iné poškodenia, ktoré by mohli negatívne ovplyvniť funkciu stroja. Poškodenú súčasť nechajte neodkladne opraviť u odborníka alebo ju vymeňte.
- **Stroj nenechávajte bežať bez dozoru.**  
Stroj vypnite a opustite ho až po úplnom zastavení nástroja.
- Prístroj spĺňa požiadavky EN 61000-3-11 a podlieha zvláštnym podmienkam pre zapojenie. To znamená, že použitie na ľubovoľných voľne zvolených bodoch pripojenia je neprípustné.
- Prístroj môže pri nevýhodných podmienkach siete viesť k dočasným výkyvom napätia.
- Prístroj je určený výhradne na použitie na bodoch pripojenia, ktoré neprekračujú maximálne prípustnú impedanciu  $Z_{\max} = 0,233 \Omega$ .
- Ako používateľ musíte zaisťiť, v prípade potreby po dohode s vaším dodávateľom elektriny, aby váš bod pripojenia, na ktorom chcete prístroj používať, spĺňal vyššie uvedenú požiadavku.

## Bezpečnostné predpisy pre kapovacie píly

### Pozor:

Pre Vašu vlastnú bezpečnosť je prevádzka stroja dovolená až vtedy, keď je píla kompletne namontovaná a nainštalovaná podľa popisu a keď ste si prečítali a pochopili príslušné bezpečnostné predpisy.

### Kroky, ktoré je potrebné vykonať pred prvým použitím:

- Montáž a nastavenie
- Poznáte funkciu a správnu obsluhu týchto prvkov
  - zapínače/vypínače
  - horného a spodného ochranného krytu
  - aretácie hriadeľa píly a tlačidla na rukoväti
  - šikmého nastavenia hlavy píly, zarážkovej spony a aretácie otočného stola?
- Prečítajte si všetky bezpečnostné informácie a prevádzkové pokyny v tomto návode a uistite sa, že ste ich pochopili.
- Rešpektujte výstražné upozornenia na kapovacej píle.

### Pred každým použitím:

- Pílu kontrolujte. Ak chýba nejaký diel, ak je ohnutý alebo z iného dôvodu neupotrebitelný alebo ak je porucha v elektrickom zariadení, pílu vypnite a odpojte od zdroja elektrického napätia. Pred ďalším použitím píly vymeňte všetky chýbajúce, poškodené alebo chybné diely.
- Prácu si rozvrhnite tak, aby ste mali vždy chránené oči, ruky, tvár a sluch.
- Noste bezpečnostné okuliare, ktoré zodpovedajú požiadavkám normy DIN 58214. Pri používaní stroja by vám do očí mohli vletieť rôzne čiastočky, ktoré môžu byť príčinou trvalého poškodenia zraku. Bezpečnostné okuliare dostanete tam, kde ste kúpili kapovaciú pílu. Používanie bezpečnostných okuliarov, ktoré nezodpovedajú norme DIN 58214, môže viesť v dôsledku možného prasknutia ochranného skla k ťažkému poraneniu.
- Pri prašných prácach noste okrem ochranných okuliarov tiež protiprachovú masku.
- Aby ste zabránili zaseknutiu pílového kotúča v reznej škáre alebo odhodneniu rezaného materiálu:
- Vyberte pílový kotúč, ktorý je vhodný na konkrétne rezanie. Touto kapovacou pílou reže iba drevo a podobné materiály alebo mäkké kovy, napr. hliník.
- Šípka na pílovom kotúči, ktorá ukazuje smer otáčania, musí súhlasiť so šípkou umiestnenou na píle. Zuby pílového kotúča musia na prednej strane prístroja ukazovať dolu.
- Uistite sa, že pílový kotúč je ostrý, nepoškodený a správne nastavený. Keď je zástrčka vyťahnutá zo zásuvky, tlačte hlavu píly dolu. Pílový kotúč pretáčajte rukou a skúšajte, či sa pohybuje voľne. Preklopte hlavu píly do polohy 45° a skúšku opakujte. Ak pílový kotúč v niektorom mieste drhne, je potrebné hlavu píly znovu vyrovnať podľa popisu v článku 6 „Príprava práce“.
- Pílový kotúč a čelné plochy prírub pílového kotúča udržiavajte čisté.
- Prírubby pílového kotúča je nutné namontovať vysústruženým osadením smerom dovnútra (k pílovému kotúču).
- Strana príruby s vysústruženým osadením musí priliehať k príрубе pílového kotúča.
- Skrutku príruby je potrebné dotiahnuť rukou nástrčkovým kľúčom 13 mm.
- Zaisťte, aby všetky upínacie zariadenia a zablokovania boli pevné a aby žiadna súčasť nemala príliš veľkú voľu.
- Nikdy nerezte **voľne z ruky**:
  - Rezaný materiál neustále pevne tlačte ku stolu a k záračke, tak aby sa nemohol pri rezaní kývať ani pretáčať. Pod rezaným kusom sa nesmú zhromažďovať piliny.
  - Zabezpečte, aby sa rezaný kus nemohol po prerezaní pohnúť (napr. keď neprilieha k opore celou plochou)
  - Na rezanie kusov, ktoré nedoliehajú k príložke celou plochou, používajte podložky, podávacie pomôcky alebo iný stroj.
- Zaisťte, aby odrezky mohli odpadávať po strane pílového kotúča. V opačnom prípade by sa mohli zachytiť do pílového kotúča, ktorý by ich odmrštil.
- Nikdy nerezte niekoľko kusov súčasne.
- Buďte zvlášť opatrní pri rezaní veľkých, veľmi malých a ťažko spracovateľných kusov:
  - Pre dlhé kusy materiálu, ktoré bez podpory zo stola píly padajú, používajte prídavné opory (stoly, držiaky atď.).
  - Touto pílou nerezte kusy, ktoré sú také malé, že ich nemôžete bezpečne pridržovať rukou, keď položíte ukazovák na vonkajšiu hranu záračky.
  - Pri rezaní profilovaných kusov pracujte tak, aby rezaný materiál nemohol sklznúť a zaseknúť sa v pílovom kotúči. Profilovaný materiál musí priliehať celou plochou alebo je nutné ho pridržovať zariadením, ktoré bráni kývaniu, preklápaniu alebo sklznutiu kusa pri rezaní.

- Guľaté kusy ako sú tyčky alebo rúrky pevne pridržujte. Inak sa budú pretáčať a hrozí nebezpečenstvo, že dôjde k zaseknutiu pílového kotúča. Guľaté kusy vždy upnite do vhodného zariadenia.
- V rezanom materiáli nesmú byť klince ani iné cudzie telieska.
- Prizerajúce osoby udržiavajte v bezpečnej vzdialenosti od svojho pracoviska aj od priestoru za pílu, kam odletujú piliny a odrezky.
- Kapovaciú pílu nikdy nezapínajte bez toho, aby ste predtým zo stola píly odstránili všetky predmety s výnimkou rezaného kusa a prípadne potrebných pridrých zariadení.
- Aby ste zabránili poškodeniu sluchu, noste pri dlhších prácach ochranné slúchadlá.
- Aby ste zabránili náhlemu vtiahnutiu do pílového kotúča:
  1. Nenoste rukavice.
  2. Odložte šperky a široké kusy odevu.
  3. Ak máte dlhé vlasy, noste sieťku.
  4. Dlhé rukávy si vyhrňte nad lakte.
- Aby ste zabránili úrazom v dôsledku neúmyselného spustenia píly, je nutné pred akýmkoľvek nastavením záračky resp. hlavy píly alebo výmenou pílového kotúča alebo príslušenstva a inou údržbou odpojiť stroj od zdroja elektrického napätia vyťahnutím zástrčky.
- Na ochranu pred úrazom elektrickým prúdom sa pri zasúvaní zástrčky do zásuvky nedotýkajte kovových dotykových kolíkov zástrčky.
- Kábel nepoužívajte na vyťahovanie zástrčky zo zásuvky. Kábel chráňte pred vysokými teplotami, olejom a ostrými hranami.
- Nikdy nenanášajte na pílový kotúč, ktorý sa ešte točí, čistiace alebo lubrikačné prostriedky.
- Aby ste zabránili vzniku požiaru, neprevádzkujte kapovaciú pílu v blízkosti horľavých kvapalín, pár alebo plynov.
- Vyvarujte sa poranení, ktoré môžu vzniknúť v dôsledku používania nevhodného príslušenstva. Používajte iba odporúčané pílové kotúče.

### Za chodu píly:

- Pred vykonaním prvého rezu nechajte pílu chvíľu bežať na voľnobeh. Ak by ste počuli nezvyčajné zvuky alebo cítili silné vibrácie, pílu vypnite, vyťahnite zástrčku zo zásuvky a zistíte príčinu. Pílu nespúšťajte, kým príčinu nenájdete a neodstránite.
- Odrezanú časť materiálu nijako neobmedzujte. Nedotýkajte sa jej, nepridržiavajte ju ani neupínajte a tiež proti nej neumiestňujte záračku. Odrezok musí mať možnosť neobmedzeného pohybu po strane píly. Ak mu v pohybe nejakým spôsobom zabránite, môže byť zachytený a odmrštený rotujúcim pílovým kotúčom.
- Vyvarujte sa nešikovného umiestnenia rúk, pri ktorom by vaše ruky mohli náhle sklznúť alebo sa dostať do pílového kotúča.
- Dbajte na to, aby pílový kotúč pred rezaním dosiahol plné otáčky.
- Hlavu píly spúšťajte iba takou rýchlosťou, aby nedošlo k preťaženiu motora a zablokovaniu pílového kotúča.
- Pred odstránením zaseknutého materiálu vypnite prístroj, nechajte pílový kotúč celkom zastaviť a vyťahnite elektrickú zástrčku.
- Po ukončení rezania držte hlavu píly stlačenú, uvoľnite spínač a počkajte, až sa pílový kotúč zastaví. Až potom môžete pohybovať rukami.

## Správanie v prípade núdze

Zaveďte úrazu zodpovedajúcu potrebnú prvú pomoc a vyzvite čo možno najrýchlejšie kvalifikovanú lekársku pomoc. Chráňte zraneného pred ďalšími úrazmi a upokojte ho.

Pre prípadnú nehodu musí byť na pracovisku vždy poruke lekárnička prvej pomoci podľa DIN 13164. Materiál, ktorý si z lekárničky vezmete, je potrebné ihneď doplniť. Ak požadujete pomoc, uveďte tieto údaje:

1. **Miesto nehody**
2. **Druh nehody**
3. **Počet zranených**
4. **Druh zranenia**

## Zvyškové riziká a ochranné opatrenia

1. **Mechanické zvyškové riziká:**
  - **Porezanie, amputácia:**  
**Rotujúci pilový kotúč môže viesť k vážnym rezným poraneniam.** Udržujte svoje ruky v bezpečnej vzdialenosti od pilového kotúča.
  - **Náraz:**  
**Ak držíte rezaný materiál v ruke, môže ho rotujúci pilový kotúč strhnúť so sebou a spôsobiť vám poranenie!** Rezaný materiál vždy zaistite zodpovedajúcim spôsobom pomocou zveráka!
2. **Ohrozenie hlukom:**
  - **Poškodenie sluchu:**  
**Dlhšia práca so strojom môže viesť k poškodeniu sluchu.** Vždy nosíte osobné ochranné pomôcky na ochranu sluchu.
3. **Iné ohrozenia:**
  - **Odhodené predmety alebo kvapaliny:**  
**Nedostatočne zaistené kusy rezaného materiálu môžu byť v dôsledku rotácie pilového kotúča odhodené a spôsobiť vám poranenie.** Rezaný materiál vždy upnite a nosíte ochranné okuliare.

## Likvidácia

Pokyny na likvidáciu vyplývajú z piktogramov umiestnených na prístroji, resp. obale. Popis jednotlivých významov nájdete v kapitole „Označenia“.

### Likvidácia prepravného obalu

Obal chráni prístroj pred poškodením pri preprave. Obalové materiály sú zvolené spravidla podľa ich šetrnosti voči životnému prostrediu a spôsobu likvidácie a je možné ich preto recyklovať.

Vrátenie obalu do obehu materiálu šetrí suroviny a znižuje náklady na likvidáciu odpadov.

Časti obalu (napr. fólia, styropor) môžu byť nebezpečné pre deti. **Existuje riziko udusení!**

Časti obalu uschovajte mimo dosahu detí a čo najrýchlejšie zlikvidujte.

Nevyhadzujte elektrické prístroje do domových odpadkov, využite zberne vo svojej obci. Opýtajte sa na správe obce, kde sa nachádzajú zberne. Ak sa elektrické prístroje likvidujú nekontrolovane, môžu poveternostnými vplyvmi preniknúť nebezpečné látky do spodných vôd, a tým sa dostať do potravinového reťazca alebo na mnoho rokov otráviť flóru a faunu. Keď budete prístroj nahradzovať novým, je predávajúci zo zákona povinný prijať starý prístroj minimálne zadarmo na likvidáciu.

## Požiadavky na obsluhu

Obsluha si musí pred použitím prístroja pozorne prečítať návod na obsluhu.

## Kvalifikácia

Okrem podrobného poučenia odborníkom nie je pre používanie prístroja nutná žiadna špeciálna kvalifikácia.

## Minimálny vek

Výrobok je určený na použitie osobami vo veku od 18 rokov. Ak by výrobok mali používať deti vo veku od 8 rokov alebo osoby s obmedzenými fyzickými, zmyslovými alebo duševnými schopnosťami, alebo s nedostatkom skúseností a znalostí, musia mať odborný dohľad alebo musia byť poučené o bezpečnom používaní prístroja, a pochopiť z toho plynúce riziká. Deti sa nesmú hrať s prístrojom. Čistenie a používateľskú údržbu nesmú vykonávať deti bez dozoru.

## Školenie

Používanie prístroja vyžaduje iba zodpovedajúce poučenie odborníkom resp. návodom na obsluhu. Špeciálne školenie nie je nutné.

## Technické údaje

| SKRACOVACIA PÍLA GRK 250/300 #55003 |              |
|-------------------------------------|--------------|
| Sieťové napätie/frekvencia:         | 230 V~50 Hz  |
| Výkon motora:                       | 1900 W       |
| Priemer pilového kotúča:            | 250 x 20     |
| Otáčky pilového kotúča:             | 5000 ot./min |
| Max. rezná šírka pri 90°:           | 70 x 305 mm  |
| Max. rezná šírka pri 45°:           | 40 x 205 mm  |
| Hladina hluku L <sub>WA</sub> :     | 107 dB       |
| Hmotnosť s podstavcom:              | 24,5 kg      |

| SKRACOVACIA PÍLA GRK 250/500 #55004 |              |
|-------------------------------------|--------------|
| Sieťové napätie/frekvencia:         | 230 V~50 Hz  |
| Výkon motora:                       | 1900 W       |
| Priemer pilového kotúča:            | 250 x 20     |
| Otáčky pilového kotúča:             | 5000 ot./min |
| Max. rezná šírka pri 90°:           | 70 x 500 mm  |
| Max. rezná šírka pri 45°:           | 40 x 350 mm  |
| Hladina hluku L <sub>WA</sub> :     | 107 dB       |
| Hmotnosť:                           | 20 kg        |

| SKRACOVACIA PÍLA GRK 210/300 #55006 |              |
|-------------------------------------|--------------|
| Sieťové napätie/frekvencia:         | 230 V~50 Hz  |
| Výkon motora:                       | 1900 W       |
| Priemer pilového kotúča:            | 210 x 30     |
| Otáčky pilového kotúča:             | 5000 ot./min |
| Max. rezná šírka pri 90°:           | 60 x 310 mm  |
| Max. rezná šírka pri 45°:           | 35 x 210 mm  |
| Hladina hluku L <sub>WA</sub> :     | 107 dB       |
| Hmotnosť:                           | 14 kg        |

| SKRACOVACIA PÍLA GRK 210/300 #00531 |              |
|-------------------------------------|--------------|
| Sieťové napätie/frekvencia:         | 230 V~50 Hz  |
| Výkon motora:                       | 1900 W       |
| Priemer pilového kotúča (2x):       | 210 x 30     |
| Otáčky pilového kotúča:             | 5000 ot./min |
| Max. rezná šírka pri 90°:           | 60 x 310 mm  |
| Max. rezná šírka pri 45°:           | 35 x 210 mm  |
| Hladina hluku L <sub>WA</sub> :     | 110 dB       |
| Hmotnosť:                           | 13,5 kg      |

| SKRACOVACIA PÍLA GRK 250/300 #0562 |              |
|------------------------------------|--------------|
| Sieťové napätie/frekvencia:        | 230 V~50 Hz  |
| Výkon motora:                      | 1900 W       |
| Priemer pilového kotúča (2x):      | 250 x 20     |
| Otáčky pilového kotúča:            | 5000 ot./min |
| Max. rezná šírka pri 90°:          | 70 x 305 mm  |
| Max. rezná šírka pri 45°:          | 40 x 205 mm  |
| Hladina hluku L <sub>WA</sub> :    | 107 dB       |
| Hmotnosť s podstavcom:             | 25,5 kg      |

## Preprava a uloženie

Ak je stroj dlhší čas mimo prevádzky, odpojte ho od zdroja elektrického prúdu a uložte ho na miesto neprístupné pre deti. Dbajte na to, aby miesto uloženia bolo suché a bezpečné.

## Prierez kábla

### Dĺžka kábla Potrebný prierez kábla:

|           |                     |
|-----------|---------------------|
| do 15 m   | 1,5 mm <sup>2</sup> |
| 15 – 40 m | 2,5 mm <sup>2</sup> |

Ak sú prívodné káble príliš dlhé a majú malý prierez, nastane pokles napätia, ktorý môže viesť k problémom s motorom. Na bezchybnú funkciu píly je preto nutný prívodný kábel s dostatočne dimenzovaným prierezom. Dĺžky káblov uvedené v tabuľke sa týkajú vzdialenosti medzi rozvádzačom/poistkovou skriňou a sieťovou zástrčkou kapovacej píly. Pri tom nie je dôležité, či ide o kombináciu prívodného kábla a predlžovacieho kábla alebo iba o prívodný kábel.

## Definícia pojmov

- **Hriadeľ píly**  
Hriadeľ, na ktorom je upevnený pílový kotúč.
- **Priečny rez**  
Rezanie kolmo na vlákna.
- **Šikmý rez**  
Rezanie, ktoré nie je v pravom uhle k povrchu rezaného kusa
- **Pokosový rez**  
Rezanie, ktoré nie je v pravom uhle k prednej hrane rezaného kusa
- **Rezanie na dvojité pokos**  
kombinácia pokosového a šikmého rezu
- **Otáčky za minútu**  
Počet otáčok, ktoré vykoná rotujúci objekt za jednu minútu.
- **Rezná čiara**  
Miesto na rezanom kuse alebo na stole píly, ktoré priamo lícuje s pílovým kotúčom, a to aj časť rezaného kusa, ktorá už bola pílovým kotúčom odrezaná.
- **Rozvod zubov píly**  
Miera, o ktorú je špička zuba píly vyhnutá von za šírku tela pílového kotúča.
- **Rezná škára**  
Medzera, ktorú vytvára rotujúci pílový kotúč v rezanom materiáli.
- **Nesprávne nastavenie sklonu**  
Zlé nastavenie pílového kotúča.
- **Živica (prímesok živice)**  
Zaschnutá živica v dreve.
- **Rezaný materiál**  
Predmet, na ktorom sa vykonáva rezanie.

## Montáž

**Montáž podstavca:** pozrite obr. 7 (#55003)

## Upevnenie píly na pracovisku

Pílu je možné používať ako mobilný i ako stacionárny prístroj. Pri stacionárnom použití je nutné stroj priskrutkovať s využitím na to určených otvorov na príslušný pracovný alebo dielenský stôl.

## Prípojka na odsávanie prachu (Obr. 3)

Na odsávacie hrdlo je možné miesto zberného vaku na prach napojiť tiež vysávač s bežnou hadicovou prípojkou. (15)

## Bezpečnostné pokyny pre obsluhu

Pílu nie je dovolené používať na iné materiály, než je popísané v návode na obsluhu.

- Prístroj používajte až po pozornom prečítaní návodu na obsluhu.
- Dodržujte všetky bezpečnostné pokyny uvedené v návode.
- Voči iným osobám sa správajte zodpovedne.

## Postup

Kapovaciú pílu zapnite pomocou spínača na vnútornej strane rukoväti.

Pred rezaním sa pílový kotúč musí točiť maximálnou rýchlosťou. Pracovnú hlavu držte za rukoväť a pomaly ju spúšťajte. Pri tom dbajte na to, aby spúšťanie bolo rovnomerné a bez trhavých pohybov. V smere posunu pílového kotúča vyvíjajte tlak primeraný charakteru a rozmerom rezaného materiálu. Pri rezaní je nutné rezaný kus pevne tlačiť k príložke. Aby ste mohli bezpečne rezať aj dlhé kusy, musíte použiť prídavné opory.

Po vykonaní rezu vedte pracovnú hlavu opäť do horného východiskového postavenia a skontrolujte, či je kryt pílového kotúča v správnej polohe. Pílové kotúče pravidelne ostrite, v prípade potreby vymeňte.

**POZOR: Nepoužívajte poškodené pílové kotúče.**

## Obsluha (Obr. 1, 3)

**⚠ Nikdy nevykonávajte nastavovanie za chodu stroja. Prístroj je nutné pred každým nastavovaním odpojiť od zdroja elektrického prúdu! Hrozí nebezpečenstvo vážneho poranenia.**

### Šikmý rez

Pri šikmých rezy do 45° je potrebné povoliť aretačnú páku na zadnej strane stroja (13).

Hlavu stroja nakláňajte z ľavej strany až do požadovaného uhla alebo ku koncovej zarážke (45°) a potom ju opäť zaaretujte pákou (13).

### Pokosový rez

Hlavu stroja je možné pri 45° natočiť vpravo aj vľavo. Menšie hodnoty uhla je možné ľahko nastaviť tak, že požadovanú hodnotu odčítate na stupnici na stole. Povoľte aretačnú skrutku (14), otočte hlavu stroja do požadovanej polohy a potom ju fixujte opäť aretačnou skrutkou (14).

### Kombinovaný rez (vodorovne aj zvisle do 45°)

**Kombinácia rezov píly:**



## Výmena pílového kotúča (Obr. 2, 3, 4)

**⚠ POZOR: Výmenu vykonávajte iba keď je píla odpojená od zdroja elektrického napätia a pílový kotúč je celkom v pokoji!**

odskrutkujte skrutku (H), povoľte skrutku (G) a potom odmontujte držiak s pohyblivým krytom pílového kotúča.

Pílový kotúč zablokujte pomocou aretačného gombíka (I).

- Skrutku pílového kotúča (J) povoľte nástrčkovým kľúčom v smere hodinových ručičiek (ľavotočivý závit). Pílový kotúč vyberte a vymeňte, sklon zubov pri tom musí

súhlasí so smerom šípky na skrini.  
Pred montážou pílového kotúča je potrebné starostlivo vyčistiť prírubu pílového kotúča. Vonkajšiu prírubu pílového kotúča nasuňte na hriadeľ, zaskrutkujte upevňovaciu skrutku, (ľavotočivý závit) a dotiahnite ju. Potom opäť upevnite kryt pílového kotúča. Pred zapojením do siete príp. vykonajte zdvihnutím a spustením pracovnej hlavy skúšku voľnobežného chodu.

#### Návod „krok za krokom“

- Na rezanom kuse si nakreslite, kadiaľ má viesť rez.
- Rezaný kus položte na pracovný stôl a pílový kotúč nastavte za pokoja stroja podľa značky.
- Teraz rezaný kus upnite pomocou svorky.
- Znovu skontrolujte pozíciu pílového kotúča voči značke.
- Zapnite stroj a vykonajte rez.
- Stroj vypnite a vyčkajte, až sa pílový kotúč celkom zastaví.
- Odstráňte piliny a odoberte rezaný kus.
- Zásadne pílu vyťahujte zo zásuvky, pokiaľ ju dlhší čas nepoužívate.

#### Poruchy – príčiny – odstránenie

| Porucha             | Príčina                             | Odstránenie  |
|---------------------|-------------------------------------|--|
| Nesúhlasí uhol rezu | Nie je v poriadku poloha hlavy píly | Nastaviť podľa pokynov v kapitole „Montáž a prvé uvedenie do prevádzky“. |
| Motor nefunguje     | Opotrebované uhlíky chybny spínač   | Vymeniť uhlíky<br>Oprava u odborníka                                     |

#### Prehliadky a údržba

1. Opravy zverte iba kvalifikovanému servisnému technikovi, ktorý bude používať iba originálne náhradné diely.
2. Pílu chráňte pred mokrom a vlhkom a používajte ju iba v suchom prostredí.

#### Údržba (kefky a kolektor)

Odporúčame, aby ste sa pri výmene kefiiek obrátili na odbornú servisnú dielňu a nechali si pri tom vykonať údržbu kolektora, čím zaistíte bezchybnú funkciu motora.

#### Mazanie

Všetky ložiská motora sú dostatočne namazané na celú životnosť tejto píly za normálnych prevádzkových podmienok. Údržba nie je nutná.

#### Mazanie v prípade potreby:

1. Mazanie otočnej osi v prípade ťažkého chodu
  - 1.1 Povolnením nastavovacej matice a kvapnutím niekoľkých kvapiek oleja na podložku a dotykovú plochu.
  - 1.2 Vymontovaním a namazaním otočnej osi a dotykových plôch. **UPOZORNENIE:** Demontáž otočnej osi je podmienená demontážou horného krytu pílového kotúča a hornej časti zarážky. Túto prácu by mal vykonávať kvalifikovaný servisný technik. Dbajte na polohu koncov pružín v skrini. Na uľahčenie spätnej montáže si ju označte kriedou.
2. Mazanie ovládacej páky pre výkyvný ochranný kryt: pre tichý a ľahký chod je potrebné všetky kovové a plastové dotykové plochy občas ľahko namazať olejom na šijacie stroje. Dajte pozor, aby oleja nebolo priveľa. V prebytočnom oleji sa iba usadzujú piliny a tvoria zatvrdnuté miesta.

 **UPOZORNENIE:** „Pred akýmkoľvek nastavením alebo údržbou odpojte stroj od zdroja napätia vytiahnutím zástrčky zo zásuvky.“

#### Manipulácia s motorom

**POZOR: Aby ste zabránili poškodeniu motora, čistite ho pravidelne od pilín a prachu (chladenie).**

1. Túto pílu zapojte do siete 230V istenej poistkou 16 A a ochranným vypínačom pri nedostatočnom prúde. Zlé istenie môže spôsobiť poškodenie motora.
2. Ak sa motor nerozbehne, spínač ihneď pustite. **VYTIAHNITE ELEKTRICKÚ ZÁSTRČKU ZO ZÁSUVKY.** Skontrolujte voľný pohyb pílového kotúča. Ak sa pohybuje kotúč voľne, skúste stroj znovu zapnúť.
3. Ak sa zastaví motor náhle počas rezania, ihneď uvoľnite spínač a stroj odpojte vytiahnutím zástrčky od zdroja napätia. Potom uvoľnite pílový kotúč z rezaného materiálu. Potom môžete rezanie dokončiť.
4. Poistky alebo ochranné spínače môžu pravidelne reagovať za týchto podmienok:
  - a. **MOTOR JE PREŤAŽOVANÝ.** Príliš rýchle zanáranie pílového kotúča do rezaného materiálu alebo časté zapínanie a vypínanie píly môžu viesť k preťaženiu motora resp. poruche na prevodovke.
  - b. Výkyvy sieťového napätia v rozmedzí  $\pm 10\%$  normálnu prevádzku píly neohrozujú. Pri silnom zaťažení však musí byť na svorkách motorovej prípojky napätie uvedené na typovom štítku.
5. Príčinou mnohých problémov s motorom sú uvoľnené alebo chybné konektory, preťaženie, podpätie (môže k nemu dôjsť v dôsledku príliš malého prierezu prírodných káblov). Vždy skontrolujte všetky napojenia, hodnotu napätia a odoberaný prúd

#### Servis

Máte technické otázky? **Reklamáciu? Potrebujete náhradné diely alebo návod na obsluhu?**

Na našej domovskej stránke [www.guede.com](http://www.guede.com) vám v oddiele **Servis** pomôžeme rýchlo a nebyrokraticky. Pomôžte nám, prosím, aby sme mohli pomôcť vám. Aby bolo možné váš prístroj v prípade reklamácie identifikovať, potrebujeme sériové číslo, objednávacie číslo a rok výroby. Všetky tieto údaje nájdete na typovom štítku. Aby ste mali tieto údaje vždy poruke, zapíšte si ich, prosím, dole.

**Sériové číslo:**  
**Objednávacie číslo:**  
**Rok výroby:**

**Tel.:** +49 (0) 79 04 / 700-360  
**Fax:** +49 (0) 79 04 / 700-51999  
**E-mail:** support@ts.guede.com

#### Dôležité informácie pre zákazníka

Upozorňujeme, že vrátenie počas záručnej lehoty alebo i po záručnej lehote je potrebné zásadne vykonať v originálnom obale. Týmto opatrením sa účinne zabráni zbytočnému poškodeniu pri doprave a často spornému vybaveniu. Prístroj je optimálne chránený len v originálnom obale, a tým je zaistené plynulé spracovanie



**A.V. 2 Utánnymást és részutánnymást is jóvá kell hagyatni. Műszaki változások fenntartva.  
Illusztrációs ábrák! Az eredeti használati utasítás fordítása**

**Megjelölések a gépen**

**Szimbólumok magyarázata**  
Ebben az útmutatóban vagy a készüléken a következő szimbólumok vannak használva:

**Gyártmány biztonsága:**

|  |  |
|--|--|
|  |  |
| Gyártmány megfelel az EU szabványoknak |  |

**Tilalmak:**

|   |                             |
|---|-----------------------------|
|   |                             |
| Tilalom, általános (más piktogramhoz kapcsolódva) | Ne nyúljon a forgórészekhez |
|   |                             |
| Esős időben ne használja a készüléket             | Tilos a kábellel húzni      |

**Figyelmeztetés:**

|                         |  |
|-------------------------|--|
|                         |  |
| Figyelmeztetés/vigyázz! |  |

**Elrendelések:**

|   |                         |
|---|-------------------------|
|   |                         |
| Használat előtt olvassa el a használati utasítást | Használjon védőkesztyűt |
|   |                         |
| Használjon védőszemüveget. Használjon fülvédőt.   |                         |

**Környezet védelem:**

|  |  |
|--|--|
|  |  |
| Hulladékot szakszerűen semmisítse meg, ne ártson a környezetnek.           | Papírlemez csomagoló anyagot újra feldolgozásra le kell adni |
|  |  |
| Hibás vagy javíthatatlan villamos készüléket megfelelő gyűjtőhelyen leadni |  |

**Csomagolás:**

|                       |                           |
|-----------------------|---------------------------|
|                       |                           |
| Védje nedvesség ellen | Csomagot felfelé állítani |
|                       |                           |
| Vigyázz - törékeny    |                           |

**Műszaki adatok:**

|                               |                               |
|-------------------------------|-------------------------------|
|                               |                               |
| Motor teljesítménye           | Elektromos csatlakozás        |
|                               |                               |
| Fordulat                      | Ø fűrész tárcsa átmérője      |
|                               |                               |
| Max. vágási szélesség 90°-nál | Max. vágási szélesség 45°-nál |
|                               |                               |
| súly                          |                               |

**Szállítás terjedelme (Ábra 1)**

1. Fogantyú kapcsolóval
2. Szénkefék fedele
3. Blokkfeloldó kar
4. Szög beállító fokozat
5. fűrész asztala
6. felerősítő nyílások
7. asztal kibővítő berendezés
8. megáll
9. Fűrészporfogó zsák
10. fűrész tárcsa felerősítő
11. állító csavarok
12. Fűrészlap fedele
13. Arretáció kar ferde vágáshoz
14. Arretáció kar gér vágáshoz
15. porelszívó adapter/gyűjtőzsák csatlakozó

**Jótállás**

Jótállás időtartalma 12 hónap ipari használat esetén, fogyasztó esetén 24 hónap, jótállás a készülék megvétele napján kezdődik.

A jótállás kizárólag anyag vagy gyártási hibából eredő hibákra vonatkozik. A garancia idő alatt történt reklamáció esetén mellékelni kell az eredeti vételt igazoló nyugtát az eladás dátumával.

Jótállás nem vonatkozik szakszerűtlen használatra pl. készülék túlterhelése, idegen beavatkozás vagy tárgy okozta sérülésekre, használati és szerelési útmutató be nem tartására, normális kopásra.

**Gépet csupán rendeltetése szerint szabad használni.**

A fűrész kizárólag fa elemek vágására készült, csak a műszaki adatokban adott teljesítmény terjedelemben használható.

Az utasítások és általános előírások és használati útmutató be nem tartása esetén a keletkező károkat a gyártó nem felelős.



## Általános biztonsági utasítások

Mielőtt az új géppel dolgozni kezd, olvassa el kérem gondosan ezt a használati útmutatót Amennyiben a készüléket más személyeknek adja, kérjük adja át a használati útmutatót is. A használati útmutatót mindig jól tegye.

**Csomagolás:** Az Ön készüléke megrongálódás elleni védelem végett be van csomagolva. A csomagolás anyaga nyersanyag ennél fogva újból használható vagy újra feldolgozható.

Kérjük gondosan olvassa el a használati útmutatót és tartsa be az utasításait. A használati útmutató szerint ismerje meg a készüléket, helyes használatát és biztonsági utasításait. A használati útmutatót jól őrizze meg későbbi használatra.



**A biztonság érdekében a gép használata csak abban az esetben megengedett, ha a fűrész felszerelése és instalációja komplett az előírás szerint, melyet figyelmesen elolvasott és mindenben megértett.**

- **Ismerkedjen meg a géppel alaposan**  
Figyelmesen olvassa el a használati utasítást és a gépen elhelyezett veszélyre figyelmeztető utasításokat. Ismerkedjen meg a gép használati lehetőségeivel, s az ezzel kapcsolatos kockázatokkal. A használati utasítást helyezze biztonságos helyre.
- **A műszereket földeljni kell.**  
A fűrésznek kettős védő szigetelése van. Ez természetesen nem jelenti, hogy a normális elektro-területre vonatkozó biztonsági előírásokat nem kell figyelembe venni.
- **Minden védőberendezést tartson működő állapotban, pontosan felszerelve és szabályozva.**
- **A szabályozó szerszámokat távolítsa el!**  
A gép megindítása előtt szokjon hozzá rendszeresen ellenőrizni, el vannak-e távolítva a szabályozó szerszámok.
- **Munkahelye legyen kitakarítva**  
A szétszórta anyag és szerszámok balesetet idézhetnek elő. A viasz és a fűrészpor csúszóssá teszik a padlót.
- **Ne dolgozzon veszélyeztetett környezetben**  
Villamos szerszámokat ne használjon nedves, vagy vizes környezetben, ne állítsa ki ezeket eső hatásának. Biztosítsa be megfelelő világítást és elegendő mozgási teret.
- **A gyerekeket biztonságos távolságban tartsa**  
A látogatók a munkahelyétől biztonságos távolságban tartózkodjanak.
- **Biztosítsa be műhelyét a gyerekek előtt.**  
lakatok, főkapcsolók, vagy bezárható kapcsolóberendezések gépeken való használatával.
- **A műszert ne terhelje túl**  
Munkáját gyorsabban és jobban elvégzi, ha a műszer nem lesz túlterhelve.
- **Használjon megfelelő szerszámokat.**  
Semmilyen munkához nem szabad használni olyan szerszámot, mely nem erre a munkára volt konstruálva.
- **Viseljen megfelelő munkaruhát**  
Ne viseljen bő ruhákat, kesztyűt, nyakkendőt, melyeket a gép forgó része bekaphat. Vigyázzon a stabilitásra (csúszáselleni cipő). Ha hosszú a haja, viseljen hajszítót.
- **Viseljen védőszemüveget.** A DIN 58214 szerint munka közben minden esetben kell védőszemüveget használnia. A közönséges szemüvegek üvege ütésnek ellenáll, de nem helyettesíti a biztonsági védőszemüveget. Poros munkák alatt por elleni védőállarcot viseljenek, s a műszerrel való hosszabbidejű munkánál hallásvédő berendezést is használnia kellene.
- **A vágandó anyagot biztosítsa be**  
A vágandó anyag tartására használjon szorítókat, vagy satút. Ez biztonságosabb, mint kézzel tartani az

anyagot, s a fűrészben való munkánál mindkét keze szabad lesz.

- **Vigyázzon az elegendő stabilitásra.**  
Igyekezzen elkerülni az olyan Motortesttartást, melynél elvesztheti az egyensúlyát.
- **A szerszámmal óvatosan bánjon**  
A szerszámok élesek és tiszták legyenek. A kenésnél és az alkatrészek cseréjénél tartsák be a gyártó utasításait.
- **A gépet kapcsolja ki az áramkörből.**  
Minden szabályozás és karbantartás előtt húzza ki a dugvillát a konnektorból.
- **Akadályozza meg a gép véletlen beindítását.**  
A gép áramkörből való kikapcsolása előtt győződjön meg, hogy a kapcsoló VYP helyzetben van-e.
- **Használja az ajánlott kellékeket**  
Tartsa be a kellékekben megadott utasításokat. Megfelelőtlen kellékek használata veszélyes lehet.
- **Soha ne álljon a gépen**  
Ha a gép felfordul, vagy a kezelő személy véletlenül megérinti a vágó berendezéseket, súlyosan megsebesülhet. Az anyagot soha ne helyezze a gépre, vagy a gép mellé úgy, hogy kénytelen legyen e miatt felmászni a gépre.
- **Ellenőrizze, nincsenek-e megrongálódva a gép egyes alkatrészei.**  
A gép használata előtt, minden alkalommal, gondosan ellenőrizni kell a védőberendezéseket, s a gép többi alkatrészeit is, s megállapítani, képesek-e eleget tenni a működési igényeknek. Ellenőrizze a gép szabályozását, könnyű járatát, a repedéseket, vagy más rongálódásokat, melyek negatívan befolyásolhatják a gép működését. A megrongálódott alkatrészeket azonnal javítsa meg, vagy cseréltesse ki szakemberrel.
- **A gépet ne hagyja felügyelet nélkül működni.**  
A gépet kapcsolja ki, s csak a berendezés teljes megállása után mehet el közelébe.
- **A berendezés eleget tesz az EN 61000-3-11 norma követelményeinek és külön csatlakozási feltételek vonatkoznak rá.** Ez azt jelenti, hogy tilos bekapcsolni bármely, szabadon választott helyeken.
- **A gép, az áramkör megfelelően eredményeként, átmeneti feszültségingadozást idézhet elő.**
- **A berendezést kizárólag azokon a helyeken szabad bekapcsolni, ahol a maximálisan megengedett impedanció értéke nem haladta túl a  $Z_{max} = 0,233 \Omega$ .**
- **A berendezés tulajdonosának kötelessége, az áramszolgáltatóval való megegyezés alapján, hogy azon bekapcsolási hely, ahol a gépet használni akarja, eleget tegyen a fenti követelményeknek.**

## Általános biztonsági utasítások

### Vigyázz:

A biztonság érdekében a gép használata csak abban az esetben megengedett, ha a fűrész felszerelése és instalációja komplett az előírás szerint, melyet figyelmesen elolvasott és mindenben megértett.

### A gérvágó fűrészre vonatkozó biztonsági utasítások:

- Szerelés és beállítás
- Ismeri-e ezeknek az elemeknek a szerepét és a helyes működését
  - bekapcsolók/kikapcsolók
  - a felső és az alsó védő burkolat
  - a fűrész tengely aretációja és a Fogantyú nyomógombjai
  - a fűrészfej ferde beállítása, a leállító berendezés kapcsolai, a forgóasztal aretációja?
- Olvassa el a biztonsági felvilágosításokat és a működési utasításokat, s győződjön meg, hogy mindent megértett-e.
- Respektálja a gérvágó fűrészben elhelyezett veszélyre figyelmeztető utasításokat.

### Minden használat előtt:

- Ellenőrizze a fűrész. Ha valamelyik alkatrész hiányzik, meg van görbülve, esetleg más okból használhatatlan, vagy hibás az elektromos berendezés, kapcsolja ki a fűrész kapcsolóját, s kapcsolja ki az áramkörből is. A következő használat előtt cseréljen ki minden hiányzó, megrongálódott, vagy hibás alkatrészt.
- A munkát úgy tervezze be, hogy a szeme, kezei, arca és hallása védve legyenek.
- Viseljen a DIN 58214 norma követelményeinek megfelelő védőszemüveget. A gép munkája közben különféle részecskék kerülhetnek a szemébe, melyek a szemek tartósmegkárosodását idézhetik elő. Védőszemüveget ott vásárolhat, ahol a gérvágó fűrész vásárolta. Olyan védőszemüvegek használata, melyek nem felelnek meg a DIN 58214 követelményeinek, a védőüvegek elpattanása esetén súlyosan megsebesíthetik.
- Poros munkánál a védőszemüvegen kívül viseljen por elleni védőállarcot is.
- Hogy megelőzze a fűrész tárcsa vágónyílásba való beakadását, vagy a vágott anyag elvetemülését:
- Olyan fűrész tárcsát válasszon ki, mely speciális a konkrét vágásra. A gérvágó fűrészszel kizárólag fát és hasonló anyagokat, vagy puha fémekeket, pl. alumínium, vágjon.
- A fűrész tárcsán lévő fordulatrányt Jelző nyíl iránya meg kell, hogy egyezzen a fűrész elhelyezett nyíl irányával. A fűrész tárcsa fogainak a műszer elülső részén lefelé kell mutatniuk.
- Győződjön meg, hogy a fűrész tárcsa éles, nincs megrongálva és szabály szerint beállított. A dugvilla konektorból való kihúzása után a fűrész fejet nyomja lefelé. A fűrész tárcsát kézzel forgassa meg, s próbálja ki, hogy akadálytalanul működik-e. A fűrész fejet helyezze 45°-os szögállású helyzetbe és a próbát ismétlje meg. Ha a fűrész tárcsa valamelyik része akadozik, a fűrész fejet a 6. fejezet „A munka előkészítése” szerint újból ki kell egyenesíttetni.
- A fűrész tárcsát és a peremek homlokrészét tartsa tisztán.
- A fűrész tárcsa kiköszörült peremeit lefelé Jelző irányban (a fűrész tárcsa felé) kell felszerelni.
- A perem kiköszörölt illesztendő oldalának a fűrész tárcsa pereméhez kell illeszkednie.
- A perem csavarját 13mm-es csőkulcs segítségével kézzel kell behúzni.
- Bizonyosodjon meg, hogy minden feszítő és rögzítő berendezés erős legyen, s az alkatrészek ne mozoghassanak túlságosan szabadon.
- Soha ne vágjon úgy, hogy az anyagot **szabad kézzel** tartja:
  - Az asztalhoz és a leállító berendezéshez a vágandó anyagot erősen nyomja hozzá úgy, hogy vágás alatt ne mozogjon és ne forduljon el. A vágott anyag alól el kell távolítani a fűrészport.
  - Biztosítsa be a vágandó anyagot, hogy vágás közben alatt ne mozoghasson (opl. Ha teljes felületével nem fekszik a támasztékon).
  - Az olyan darabok vágásánál, melyek egész felületükkel nem fekszenek a munkapadon, használjanak alátéteket, adagoló berendezéseket, vagy más gépet.
- Biztosítsa be, hogy a hulladékanyag a fűrész tárcsa oldalán lehullhasson. Ellenkező esetben a fűrész tárcsába kerül, mely a hulladékot elvetheti.
- Soha ne vágjon egyszerre több darabot.
- Legyen különösen óvatos a nagy méretű, a túlságosan kis méretű és a nehezen megdolgozható darabok vágásánál.
- A hosszú anyagdarabok vágásánál, melyek támasz nélkül a fűrészasztalról leeshetnek, használjon póttámasztékokat (asztalok, tartó berendezések, stb.)
  - Ezzel a fűrészszel ne vágjon olyan kis darabokat, melyeket nem képes kézzel biztonságosan

megtartani, s a mutaóujját a leállító berendezések külső élére helyezi.

- A tagolt darabokkal úgy dolgozzon, hogy a felvágott anyag ne csúszhasson el, s ne akadjon bele a fűrész tárcsába. A tagolt anyag egész felületével rá kell, hogy illeszkedjen a gép asztalára, vagy rögzítő berendezést kell használni, mely megakadályozza az anyag vágás alatti ingását, elhajlását, vagy lecsúszását.
- A henger alakú darabokat, mint pl. rúd, csövek, erősen tartsa. Másképpen gördülhetnek, ami a fűrész tárcsába való bevágódás veszélyével járhat. A henger alakú darabokat minden esetben megfelelő tartóberendezéssel rögzítse.
- A vágott darabban nem lehetnek szögek, vagy más idegen anyagok.
- Idegen személyeknek olyan biztonsági távolságban kell tartózkodniuk munkahelyétől és a fűrészről, ahová az elrepülő fűrészpor és a hulladékanyag nem juthat el.
- A gérvágó fűrész ne kapcsolja be, míg az asztalról nem távolított el mindent, a vágandó anyagok és tartóberendezések kivétel.
- Hosszabb idejű munka alatt használjon hallásvédő berendezést.
- Akadályozza meg a fűrész tárcsába való véletlen behúzását
  1. Ne viseljen kesztyűt
  2. Ne viseljen ékszereket és bő öltözetet
  3. Ha hosszú a haja, viseljen hajhálót.
  4. Öltözéke hosszú újját gyúrje fel.
- A gépet véletlen bekapcsolódása megakadályozása miatt, a leállító berendezés beállítása, a fűrészfej, vagy a fűrész tárcsa, a kellekek cseréje, vagy bármilyen más karbantartási munkák előtt a dugvilla kihúzásával ki kell kapcsolni az áramkörből
- Áramütés megakadályozása megelőzése miatt a dugvilla konektorba való bekapcsolásakor soha ne érintse meg a fémérintkezőt, kapcsokat, stb.
- Ne húzza ki a kábelnél fogva a dugvillát a konektorból. A villamosvezetékét védje magas hőmérséklet hatásától, olajtól és éles tárgyaktól.
- A még forgó fűrész tárcsára soha ne kenjen tisztító, vagy lubrikációs szereket.
- A gérvágó fűrész ne működtesse tűzveszélyes folyadékok, vagy gázok közelében, nehogy tűz keletkezzen.
- Előzze meg a sebesüléseket, melyek a nem megfelelő gépkellekek használatának az eredményeként keletkeznek. Kizárólag a gyártó által ajánlott fűrész tárcsát használjon.

### A fűrész működése alatt:

- Az első vágás előtt a fűrész hagyja pár percig szabadonfutásban. Ha a gépből szokatlan zörejt hallana, vagy erős vibrációt észlelne, kapcsolja ki a fűrész, húzza ki a konektorból a dugvillát, s igyekezzen megállapítani a rendellenesség okát. Ne használja a fűrész, míg nem találja meg a és nem távolítja el a hiba okát.
- Az anyag levágott részeinek hagyjon szabad mozgásteret. Ne érintse meg, ne tartsa vissza, ne rögzítse le, ne helyezzen el előtte a leállító berendezést. Az estben, ha a levágott részt valamiképpen fekezi, a forgó fűrész tárcsa bekaphatja éa elhajíthatja.
- Kerülje el keze nem megfelelő helyen való tartását, nehogy véletlenül lecsússzon, vagy a fűrész tárcsára kerüljön.
- Ügyeljen arra, hogy a fűrész tárcsára a vágás előtt érje el a teljes fordulatszámot.
- A fűrész fejet csak olyan sebességgel működtesse, mely nem vezethet a motor túlterheléséhez és a fűrész tárcsa leblokkolásához.
- A beakadt anyag eltávolítása előtt kapcsolja ki a gépet, várjon, míg a fűrész tárcsa teljesen megáll, majd húzza ki a dugvillát a konektorból.

- A vágás után a fűrészfejet tartsa lenyomva, a kapcsolót nyomását szüntesse meg, s várjon, míg a fűrész tárcsa magáll. Csak ezután mozgathatja a kezeit.

#### Kényszerhelyzet

Biztosítson a balesetnek megfelelő elsősegélyt és lehető leggyorsabban hívjon kvalifikált orvosi segítséget. Óvja a sebesültet további sebesüléssel ellen és nyugtassa meg.

**Az esetleges balesetek miatt a munkahelyen, a DIN 13164 norma követelménye szerint, mindig legyen kéznél, elsősegély nyújtáshoz, kézi patika. Amit, szükség esetén, a kézi patikából kivesz, azonnal pótolja vissza. Ha segítségre van szüksége, tüntesse fel az alábbi adatokat:**

- 1) A baleset színhelye                      2) A baleset típusa  
3) sebesültek száma                        4) A sebesülések típusa

#### Fennálló veszélyek és biztonsági intézkedések

##### 1. Fennálló mechanikai veszélyek

- **Vágás, levágás**  
A forgó fűrész tárcsa komoly vágási sérüléseket okozhat. Újait és kezeit tartsa biztonságos távolságra a fűrész-tárcsától.
- **Ütődés**  
Kézrel tartott vágott munkadarab nekiütközhet a forgó fűrész tárcsának és sebesülést okozhat. Vágott anyagot mindig megfelelően biztosítsa be lészorítóval.
- **Zaj veszély**
- **Hallás sérülés**  
Tovább tartó munka a géppel hallás sérülést okozhat. Mindig viseljen személyi védő eszközöket és fülvédő szegésgeszközt.
- **Más veszély**
- **Eldobott tárgyak vagy folyadékok**  
Elégtelenül biztosított munkadarabot a forgó fűrész tárcsa elhajthatja és sérülést okozhat. Viseljen védőszemüveget és a vágott anyagot mindig szorítsa le.

#### Megsemmisítés

A berendezés megsemmisítése a gépen elhelyezett piktogrammokból olvasható le. Az egyes jelzések értelmét a „Jelzések” fejezetben találja meg.

##### A csomagolás megsemmisítése

A csomagolás védi a gépet szállítás alatti megrongálódás ellen. A csomagolás anyaga az ökológiai szempontok és megsemmisítési lehetőségek szerint van kiválasztva, tehát recikálható.

A csomagoló anyag körforgalomba való visszatérése nyersanyagot spórol meg és csökkenti a hulladék mennyiségét.

A csomagoló anyag egyes részei (pl. fólia, polisztrén), veszélyesek lehetnek gyerekek részére. **Fulladás veszélye fenyeget!**

Tehát a csomagoló anyag illetékes darabjait raktározza olyan helyen, ahová nem juthatnak gyerekek, s minél előbb semmisítse meg.

A készüléket ne kommunális hulladékként semmisítse meg, vegye igénybe a lakóhelye szerinti hulladékgyűjtő telep szolgáltatásait. E hulladékgyűjtő telep címéről az önkormányzattól kérjen tájékoztatást. Ha az elektromos készülékek ellenőrizetlenül kerülnek megsemmisítésre, az időjárási és környezeti viszonyok függvényében a veszélyes anyagok a talajvízbe, majd onnan az élelmiszerláncba juthatnak, vagy hosszú éveken át mérgező hatást fejthetnek ki a növényzetre és állatvilágra. Ha a régi készüléket újra cseréli, az eladó törvényből következő joga a megsemmisítendő régi készüléket legalább térítésmentesen átvenni.

#### KÖVETELMÉNYEK A KEZELŐRE

Gép használata előtt figyelmesen olvassa el a használati utasítást

#### Képzettség

Szakember által végzet aprólékos kioktatáson kívül a készülék kezeléséhez nincs szükség speciális képzetségre

#### Minimális életkor

A terméket 16 éven aluli személyek nem használhatják. A terméket 8 évnél idősebb gyermekek, vagy korlátozott testi, érzékszervi vagy szellemi tulajdonságokkal rendelkező, illetve tapasztalatokkal és megfelelő ismeretekkel nem rendelkező személyek kizárólag hozzáértő felnőtt személy felügyelete mellett, vagy a készülék biztonságos használatára vonatkozó és a velejáró kockázatokat ismertető oktatáson való részvételt követően használhatják. A termék nem játékszer. A készülék tisztítását és karbantartását gyermekek felügyelete nélkül nem végezhetik.

#### Kiképzés

A készülék használata csupán szakember által végzett megfelelő kioktatást, illetve használati útmutató ismertetését igényli. Speciális oktatás nem szükséges.

#### Műszaki adatok

| RADIÁLIS FEJEZŐFÜRÉSZ GRK 250/300 #55003 |              |
|--|--------------|
| Hálózati feszültség/frekvenció:          | 230 V~50 Hz  |
| A motor teljesítménye:                   | 1900 W       |
| A fűrész tárcsa átlajzója - Ø:           | 250 x 20     |
| A fűrész tárcsa fordulatszáma:           | 5000 ot./min |
| Max. vágási szélesség 90°-nál:           | 70 x 305 mm  |
| Max. vágási szélesség 45°-nál:           | 40 x 205 mm  |
| A zaj szintje az L <sub>WA</sub> :       | 107 dB       |
| Gép súlya alvázal:                       | 24,5 kg      |

| RADIÁLIS FEJEZŐFÜRÉSZ GRK 250/500 #55004 |              |
|--|--------------|
| Hálózati feszültség/frekvenció:          | 230 V~50 Hz  |
| A motor teljesítménye:                   | 1900 W       |
| A fűrész tárcsa átlajzója - Ø:           | 250 x 20     |
| A fűrész tárcsa fordulatszáma:           | 5000 ot./min |
| Max. vágási szélesség 90°-nál:           | 70 x 500 mm  |
| Max. vágási szélesség 45°-nál:           | 40 x 350 mm  |
| A zaj szintje az L <sub>WA</sub> :       | 107 dB       |
| Gép:                                     | 20 kg        |

| RADIÁLIS FEJEZŐFÜRÉSZ GRK 210/300 #55006 |              |
|--|--------------|
| Hálózati feszültség/frekvenció:          | 230 V~50 Hz  |
| A motor teljesítménye:                   | 1900 W       |
| A fűrész tárcsa átlajzója - Ø:           | 210 x 30     |
| A fűrész tárcsa fordulatszáma:           | 5000 ot./min |
| Max. vágási szélesség 90°-nál:           | 60 x 310 mm  |
| Max. vágási szélesség 45°-nál:           | 35 x 210 mm  |
| A zaj szintje az L <sub>WA</sub> :       | 107 dB       |
| Gép:                                     | 14 kg        |

| RADIÁLIS FEJEZŐFÜRÉSZ GRK 210/300 #00531 |              |
|--|--------------|
| Hálózati feszültség/frekvenció:          | 230 V~50 Hz  |
| A motor teljesítménye:                   | 1900 W       |
| A fűrész tárcsa átlajzója - Ø (2x):      | 210 x 30     |
| A fűrész tárcsa fordulatszáma:           | 5000 ot./min |
| Max. vágási szélesség 90°-nál:           | 60 x 310 mm  |
| Max. vágási szélesség 45°-nál:           | 35 x 210 mm  |
| A zaj szintje az L <sub>WA</sub> :       | 110 dB       |
| Gép:                                     | 13,5 kg      |

|   |              |
|---|--------------|
| <b>RADIÁLIS FEJEZŐFÜRÉSZ GRK 250/300 #00562</b> |              |
| <b>Hálózati feszültség/frekvenció:</b>          | 230 V~50 Hz  |
| <b>A motor teljesítménye:</b>                   | 1900 W       |
| <b>A fűrészárca átjelzője – Ø (2x):</b>         | 250 x 20     |
| <b>A fűrészárca fordulatszáma:</b>              | 5000 ot./min |
| <b>Max. vágási szélesség 90°-nál:</b>           | 70 x 305 mm  |
| <b>Max. vágási szélesség 45°-nál:</b>           | 40 x 205 mm  |
| <b>A zaj szintje az L<sub>WA</sub>:</b>         | 107 dB       |
| <b>Gép súlya alvázal:</b>                       | 25,5 kg      |

#### Szállítás és tárolás

Ha a gép hosszabb ideig üzemen kívül van, kapcsolja le a gépet az elektromos hálózattól és tegye el úgy, hogy a gyerekek ne férjenek hozzá.  
Ügyeljen arra, hogy a tárolási hely száraz és biztonságos legyen.

#### A villanyvezeték keresztmetszete

##### A kábel hossza A kábel szükséges átjelzője:

|           |                     |
|-----------|---------------------|
| do 15 m   | 1,5 mm <sup>2</sup> |
| 15 – 40 m | 2,5 mm <sup>2</sup> |

Feszültség csökkenés, melyet a bevezető kábelek felesleges hossza, s kis keresztmetszete idéz elő, a motor működési problémáihoz vezethet. A táblán feltüntetett kábel hossza a gérvágó fűrész áramkörbe kapcsoló dugvillája és az áramelosztó/biztosítási szekrény közötti távolságot jelenti. Nem lényeges, hogy a bevezető kábel meghosszabbítóval ellátott, vagy meghosszabbító nélküli.

#### A fogalmak magyarázata

- **A fűrész tengelye**  
Tengely, melyre fel van erősítve a fűrészárca.
- **Keresztvágás**  
A rostokra függőleges irányú vágás.
- **Ferdevágás**  
Nem derékszög alatti vágás a vágott darab felszínéhez.
- **Rézsütos vágás**  
Nem derékszög alatti vágás a vágott darab első élével.
- **Kettős rézsütos vágás**  
A rézsütos és a ferdevágás kombinációja
- **Perc alatti fordulatszám**  
Fordulatszám, melyet a forgó objekt egy perc alatt megtesz.
- **Vágásvonal**  
A vágott darabnak, vagy a fűrészasztalnak az a része, mely a fűrészárcahoz illesztődik, ez a vágott darab azon része is, mely a fűrészárccsal már le lett vágva.
- **A fűrészfogak nyílása**  
A fűrészfogak csúcsának a fűrészárca keretétől való elhajlási távolságmértéke.
- **Vágási hézag**  
Az a hézag, melyt a forgó fűrészárca a vágandó anyagban létrehoz.
- **A hajlás helytelen beállítása**  
A fűrészárca helytelen beállítása.
- **Gyanta ( Gyantakeverék)**  
A fában megszáradt gyanta.
- **Vágandó anyag**  
Az a tárgy, melyet felvágunk

#### Gép szerelése

**Gép szerelése** lásd ábra 7 (#55003)

#### A fűrész félerősítése a munkahelyen:

A fűrész mint mozgó és stabil készülék használható. A stacionárius használat esetén a gépet az arra készült nyílásokon keresztül lehet a munkaasztalra erősíteni.

#### Porszívó csatlakozó (3. ábra)

Az elszívó torokra porgyűjtőzsák helyett porszívót lehet kapcsolni tömlő csatlakoztatással. (15)

#### Biztonsági utasítások a kezelőnek

A fűrész csak a használati utasításban megengedett anyagok vágására használható.

- A szerszámot csak a használati utasítás figyelmes elolvasása után használja.
- Tartsa be az útmutatóban lévő összes biztonsági utasítást.
- Más személyekkel szemben viselkedjen felelősség teljesen.

#### Eljárás:

A gérvágófűrész a Fogantyú belső oldalán elhelyezett kapcsoló segítségével kapcsolja be.  
Vágás előtt a fűrészárccának maximális sebességgel kell forognia. A munkafejet a Fogantyúnál fogva tartsa és lassacskán indítsa el. Közben vigyázzon, hogy az indítás egyenletes és megszakított mozgások nélküli legyen. A fűrészárca mozgásirányában a vágandó anyag tulajdonságainak és méreteinek megfelelő nyomást gyakoroljon. Vágás közben a vágott anyagot erősen hozzá kell nyomni a rátétéhez. Hogy hosszú darabokat is biztonságosan vágasson, használjon póttámasztékokat. A vágás után a fűrészfejet ismét vezesse vissza a felső, kiinduló helyzetbe és ellenőrizze, hogy a fűrészárca védőburkolata megfelelő helyzetben van – e. A fűrészárca rendszeresen élesítse, szükség esetén cserélje ki.  
**VIGYÁZZ: Megkárosodott fűrészárccát nem szabad használni.**

#### Kezelés (1, 3. ábra)

 **A gép beállítását sose végezze működése közben. A készüléke minden beállítás ideje alatt az áramforrásról le kell kapcsolni. Komoly sérülés veszélye áll fenn!**

##### Ferde vágás

A 45° -os ferde vágásokhoz a gép hátsó részén (13) lévő aretációs emelőkart meg kell lazítani. A bal oldalról a gépfejet hajlítsa le a végleállító berendezésig (45°), majd az állítókarra (13) újra rögzítse le.

##### Rézsütos vágás

A gépfej 45°-alatt jobb és bal irányban is fordítható. A kisebb szög beállításakor a kívánt értéket az asztalon lévő skáláról olvassa le. Az aretációs csavart (14) lazítsa meg, s a gépfejet fordítsa a kívánt helyzetbe, majd újra rögzítse aretációs csavarral (14).

##### Kombinált vágás (vízszintes és függőleges do 45°-ig)

##### Kombinált fűrészvágások:



#### Fűrészárccsere (2, 3, 4. ábra)

 **VIGYÁZZ:** A cserét csak abban az esetben lehet végre hajtani, ha a fűrész ki van kapcsolva az áramkörből és a fűrész tárca nyugalmi helyzetben van!

Csavarja ki a (H) csavart, lazítsa meg a (G) csavart, s szerelje le a Fogantyút a fűrészárca mozgó védőberendezésével együtt.

A fűrész tárcsát rögzítse le az aretációs gombbal (I) segítségével.

- A fűrész tárcsa (J) csavarját lazítsa meg csőkulccsal az órajelzővel megegyező irányba való forgatással (bal irányú csavarmenet). A fűrész tárcsát emelje ki és cserélje ki, közben a fogak hajlatának meg kell egyeznie a fűrész tárcsán lévő nyíl irányával, A fűrész tárcsa felszerelése előtt a fűrész tárcsa peremét alaposan ki kell tisztítani. A fűrész tárcsa belső peremét illessze a tengelyre, a rögzítő csavart húzza be (balirányú csavarmenet). Újra erősítse oda a fűrész tárcsa védőberendezését. Az áramkörbe való kapcsolás előtt ellenőrizze a gépfej megemelésével és leeresztésével a gép szabadonfutását.

#### Útmutató „lépéstől lépésre”

- A munkadarabra rajzolja fel a vágás helyét.
- A vágott darabot helyezze a munkaasztalra és a fűrész tárcsát állítsa be a jel szerint,
- Most a vágott darabot erősítse fel szorítókkal.
- Még egyszer ellenőrizze a fűrész tárcsa helyzetét a jelhez.
- Kapcsolja be a gépet és végezze el a vágást.
- Fűrész tárcsát kapcsolja ki és várjon, míg fűrész tárcsa egészen meg nem áll.
- Távolítsa el a fűrészport és vegye ki a vágott anyagot.
- A fűrész tárcsát mindig kapcsolja le a hálózatról ha nem használja.

#### Hibák és okainak eltávolítása

| Hiba                      | OKA                                 | Elhárítása  |
|---------------------------|-------------------------------------|---|
| A vágás- szög nem egyezik | Fűrész fejének helyzete nem egyezik | Beállítani - első üzembehelyezés leírása szerint. |
| Motor nem működik         | Kopott szénkefék<br>Hibás kapcsoló  | Kicserélni a szénkefákat<br>Szakember javítsa meg |

#### Ellenőrzés és karbantartás

1. A javítást kizárólag szakképzett szervíztechnikus végezheti, aki kizárólag eredeti alkatrészeket fog használni.
2. A fűrész tárcsát védje nedvesség és nyirkosság ellen, kizárólag száraz helyen használja.

#### Karbantartás (kefék és kolektor)

Ajánlatos a kefecserét szakosított szervízre bízni, s egyúttal bebiztosítani a kolektor karbantartását is, mely a motor zökkenőmentes működésének a feltétele.

#### Kenés

A motor csapágyai elegendő mértékben meg vannak kenve, a fűrész normális használati feltételei mellett a használhatósági idő elteltéig a gép ebből a szempontból be van biztosítva. Karbantartás nem szükséges.

#### Kenés szükség esetén:

1. A forgó tengelyek kenése nehéz járat esetén.
  - 1.1. A beállítási anyacsavart meg kell lazítani, és néhány csepp olajat cseppenteni az alátétre és az érintkezési felületre.

A forgó tengely és az érintkezési felületek kiszérelésével és bekenésével. **FIGYELMEZTETÉS:** a kiszérelés feltétele a fűrész tárcsa felső védőberendezésének az eltávolítása egészen a leállító berendezésig. Ezt a munkát szakképzett szervíztechnikusnak kell elvégeznie. Vigyázzon a rugóvágódások szekrényben lévő helyzetére. A visszaszerelés megkönnyítése érdekében ajánlatos ez a helyzetet krétával megjelölni.

2. A kilendülő védőberendezés beállítókarnak a kenése: a csendes és akadálymentes járat érdekében ajánlatos időnként a fém és a műanyag érintkezési felületeket

3. varrógép olajjal bekenni. Vigyázzon, hogy ne kerüljön ezekre a helyekre feleslegesen nagy mennyiségű olaj, ez a fűrészpor leülepedéséhez és fűrészporon megkeményedéssel keletkezéséhez vezet.

**⚠ FIGYELMEZTETÉS:** „Bármilyen szabályozás, vagy karbantartás előtt kapcsolja ki a gépet az áramkörből a dugvilla konektorból való kihúzásával”.

#### Motorkezelés

**VIGYÁZZ:** A motort rendszeresen tisztítsa meg a fűrészportól és a portól (hűtés), hogy megakadályozza megromlását.

1. A fűrész tárcsát 230V áramkörbe kapcsolja, mely 16 A biztosítóval van bebiztosítva, s nem megfelelő feszültség esetére védő kikapcsolóval van ellátva. A nem megfelelő bebiztosítás a motor károsodásához vezethet.
2. Ha a motor az indítás után nem kezd működni, a kapcsolót azonnal engedje el.  
**A DUGVILLÁT HÚZZA KI A KONEKTORBÓL .** Ellenőrizze a fűrész tárcsa szabad mozgását. Ha a tárcsa szabadon mozog, próbálja meg a motort újra bekapcsolni.
3. Ha a motor munka közben váratlanul megáll, azonnal kapcsolja ki a kapcsolót, s a gép dugvilláját húzza ki a konektorból. Szabadítsa ki a fűrész tárcsát a vágandó anyagból. Ez után befejezheti a vágást.
4. A biztosítékok és a védőkapcsolók rendszeresen reagálhatnak az alábbi körülmények között
  - a. A MOTOR TÚL VAN TERHELVE. A fűrész tárcsa nagyon gyors bemélyedése a vágott anyagba, vagy a fűrész motor gyakori ki és bekapcsolása a motor túlterheléséhez, esetleg a hajtótengely károsodásához vezethet.
  - b. Az áramkörben való feszültség  $\pm 10\%$  ingadozása a fűrész normális működését nem veszélyeztet. Túlterhelés esetén viszont a motor szorító csatlakozóján a tipuscímkén feltüntetett feszültség kell, hogy legyen.
5. A motor több problémájának az oka a meglazult, vagy hibás konektorok használata, túlterhelés, alacsony feszültség ( melyet a bevezető kábelek kis keresztmetszete idézhet elő). Ellenőrizze minden alkalommal a csatlakozókat, a feszültség értékét és a töltő áramot.

## Szervíz

Vannak műszaki kérdései? **Reklamáció?** Szüksége van **pótalkatrészekre**, vagy **használati utasításra**? Honlapunkon [www.guede.com](http://www.guede.com) a **Szervíz** fejezetben gyorsan és bürokráciát kizárva segítségére leszünk. **Alternatív elérhetőségünk: E-mail: [support@ts.guede.com](mailto:support@ts.guede.com)**  
**Segítsenek, hogy segíthessünk Önöknek. Ahhoz, hogy esetleges reklamáció esetén berendezését** **identifikálhassuk, szükségünk van a széria számra, megrendelési számra és a gyártási évre. Ezeket az adatokat megtalálja gépe típuscímkején. Annak érdekében, hogy ezek az adatok állandóan a keze ügyében legyenek, kérem, írja be ezeket az alábbi táblázatba.**

**Széria szám:**  
**Termékszám:**  
**Gyártási év:**

**Tel.:** +49 (0) 79 04 / 700-360  
**Fax:** +49 (0) 79 04 / 700-51999  
**E-mail:** [support@ts.guede.com](mailto:support@ts.guede.com)

## Fontos információk az ügyfél részére

Felhívjuk a felhasználó figyelmét, hogy mind a jótállási időben, mind annak lejártát követően visszaadásra kizárólag az eredeti csomagolásban kerülhet sor. Ezzel hatékonyan megelőzhető a berendezés szállítás közbeni megsérülése, illetve a vitás reklamációs esetek. A készüléket az eredeti csomagolása optimálisan óvja, és így biztosított a reklamációs igény mielőbbi feldolgozása.





A.V. 2 Ponatis v celoti ali po delih je možen le po dogovoru s proizvajalcem. Ilustrativne slike! Prevod originalnih navodil za uporabo.

### Oznake na napravi

#### Legenda simbolov

V tem navodilu za uporabo ali na stroju se nahajajo sledeči simboli:

#### Varnost izdelka:

|                                 |  |
|---------------------------------|--|
|                                 |  |
| Naprava odgovarja standardom EU |  |

#### Prepovedi:

|   |  |
|---|--|
|   |  |
| Splošna prepoved (skupaj z drugim ideogramom) | Ne dotikajte se vrtečih delov z rokami |
|   |  |
| Ne uporabljajte izdelka, če dežuje            | Ne vlecite vtiča za kabel.             |

#### Opozorilo:

|                    |  |
|--------------------|--|
|                    |  |
| Opozorilo/previdno |  |

#### Ukazi:

|  |                                 |
|--|---------------------------------|
|  |                                 |
| Pred uporabo natančno preberite navodilo za uporabo        | Uporabljajte zaščitne rokavice. |
|  |                                 |
| Uporabljajte zaščito za sluh. Uporabljajte zaščitna očala. |                                 |

#### Varovanje bivanjskega okolja:

|   |  |
|---|--|
|   |  |
| Odpadke odvrzite odgovorno - tako da ne škodujete bivanjskemu okolju                      | Kartonski ovitek je namenjen za reciklažo, odnesite ga v surovino. |
|   |  |
| Poškodovane in/ali dotrajane električne naprave oddajte v surovino ali na ustrezno mesto. |  |

#### Ovitek:

|                       |                             |
|-----------------------|-----------------------------|
|                       |                             |
| Zavarujte pred vlago. | Ovitek mora stati navpično. |
|                       |                             |
| Pozor - krhko         |                             |

#### Tehnični podatki :

|                              |                              |
|------------------------------|------------------------------|
|                              |                              |
| Zmogljivost motorja          | Priključek                   |
|                              |                              |
| Vrtljaji                     | Ø krožnika žage:             |
|                              |                              |
| Maks. širina rezanja pri 90° | Maks. širina rezanja pri 45° |
|                              |                              |
| Teža                         |                              |

#### Opis naprave (slika 1)

1. Ročaj s stikalom
2. pokrov ogljikovih ščetk
3. Ročica za deblokiranje skala z nastavitvijo kota miza žage
4. pritrdilne odprtine
5. Oprema za razširitev mize
6. Zagozda
7. Vreča za zbiranje žagovine
8. Pritrditev krožnika žage
9. pritrdilni gumb
10. Ščitnik krožnika žage
11. pritrdilna ročica za poševno rezanje
12. pritrdilna ročica za čelilno rezanje
13. priključek za odsesavanje/priključek za zbirno vrečo

#### Garancija

Garancija traja 12 mesecev v primeru industrijske rabe ali 24 mesecev pri potrošniku in se začne na dan prodaje naprave.

Garancija velja le za tovarniške napake oz. napake, nastale na materialih, iz katerih je naprava izdelana. Če zahtevate popravila v okviru garancije vedno priložite veljaven račun, ki mora vsebovati datum prodaje in podpis prodajalca.

Garancija ne velja, v kolikor napravo uporablja oseba, ki ni strokovno usposobljena, ali če do okvare pride zaradi nestrokovnega posega v napravo ali stika s tujki oz. neupoštavanja navodil ter kot posledica običajne uporabe.



## Uporaba stroja v skladu z namenom

Žaga je skonstruirana izključno za rezanje lesenih profiliranih obdelovancev v okviru rezanja in v skladu s tehničnimi podatki.

Proizvajalec ne odgovarja za škode in posledice, ki bi nastale zaradi neupoštevanja splošno veljavnih predpisov in določil v tem navodilu za uporabo.

## Splošni varnostni napotki

Še pred uporabo naprave natančno preberite priložena navodila za uporabo in varnostne napotke v nadaljevanju. V kolikor napravo posojate ali posredujete drugim osebam, priložite zraven še ta navodila za uporabo. Navodila za uporabo vedno dobro shranite!

**Ovitek:** Da bo vaša naprava med prevozom zaščitena pred poškodbami, je nameščena v embalažo. Ovitek je izdelan iz materiala, ki se ga da ponovno uporabiti za reciklažo.

Natančno prosim preberite priložena navodila za uporabo in upoštevajte napotke v njih. Po navodilih za uporabo se seznanite z delovanjem in uporabo naprave ter z varnostnimi napotki pri delu. Ta navodila shranite na varno mesto za poznejšo rabo!



**Zaradi vaše varnosti je uporaba stroja dovoljena šele potem, ko je žaga kompletno sestavljena in instalirana v skladu s popisom in pa ko ste prebrali in dojeli odgovarjajoče varnostne predpise.**

- **Natančno se seznanite s strojem**  
Natančno preberite ta navodila za uporabo, kakor tudi vse opozorilne napotke, ki se nahajajo na stroju. Seznanite se z uporabo in mejnimi zmogljivostmi uporabe stroja in s tem povezanimi tveganji. Navodila za uporabo in vse napotke shranite na varnem mestu.
- **Vse naprave ozemljite**  
Žaga ima dvojno zaščitno izolacijo. To pa ne pomeni, da bi bilo možno ignorirati osnovna varnostna določila, ki veljajo za področje električnih naprav in instalacij.
- Vse zaščitne elemente vzdržujte v uporabnem stanju, pravilno sestavljene in nastavljene.
- **Ne odlagajte orodja za nastavitve!**  
Navadite se, da bi pred vsakim zagonom stroja preverili, ali je odstranjeno vso orodje za nastavitve.
- **Delovno mesto naj bo pospravljeno**  
Razmetano orodje oziroma material lahko privede do nezgode. Vosek in žagovina povzročata, da postanejo tla bolj drseča.
- **Ne delajte v nevarnem okolju**  
Električnega orodja ne uporabljajte v vlažnih oziroma mokrih prostorih in ga ne izpostavljajte dežju. Zagotovite zadostno osvetlitev, kakor dovolj prostora za gibanje.
- **Otroci naj se zadržujejo v zadostni varni razdalji**  
Vsi obiskovalci bi se morali zadrževati v varni razdalji od Vašega delovnega mesta.
- **Svojo delavnico zaščitite pred poseganjem otrok**  
s ključavnicami, glavnimi stikali oziroma takšnimi stikali na strojih, ki se jih da zakleniti.
- **Naprave ne preobremenjujte**  
Svoje delo boste opravili hitreje in bolje, če naprave ne boste preobremenjevali.
- **Uporabljajte pravilno orodje**  
Nobenega dela ne izvajajte z orodjem oziroma priključki, ki zanj niso konstruirani.
- **Uporabljajte primerno delovno obleko**  
Ne uporabljajte ohlapne delovne obleke, rokavic, kravate oziroma nakita, ker se lahko zataknejo v vrteče dele stroja. Skrbite za svojo stabilnost (nedrseča obutev). Dolge lase si pokrijte z mrežico za lase.
- **Uporabljajte zaščitna očala**  
Med delom vedno uporabljajte zaščitna očala po DIN 58214. Dioptrijska stekla se sicer odporna proti udarcem, vendar ne morejo nadomestiti varnostnih

zaščitnih očal. Med delom, ki povzroča prah, uporabljajte zaščitno masko, pri bolj dolgo trajajočem delu pa uporabljajte tudi slušno zaščito.

- **Obdelovanec vedno pritrdite**  
Za fiksiranje obdelovanega materiala uporabljajte pritrdilne vijake oziroma primež. To je bolj varno, kot pa če bi ga držali z roko, pa še obe roki boste imeli na razpolago za delo z žago.
- **Stojte vedno v ravnotežju**  
Izogibajte se telesni drži, ki bi lahko ogrozila vašo stabilnost.
- **Z orodjem ravnajte previdno**  
Orodje naj bo vedno čisto in ostro. Upoštevajte navodila za mazanje, dotrajane dele zamenjajte z novimi.
- **Stroj izključite od vira električne napetosti**  
Pred vsakim nastavljanjem ali vzdrževanjem izvlecite vtič iz vtičnice.
- **Preprečite slučajen zagon stroja**  
Pred odklopom stroja od vira električne napetosti se prepričajte, da se stikalo nahaja v položaju IZKLLJ.
- **Uporabljajte le priporočeno opremo**  
Upoštevajte navodila, priložena k opremi. Uporaba neprimerne dodatne opreme je lahko nevarna.
- **Nikoli ne stojte na stroju**  
Posledice tega bi lahko bile težke poškodbe, v kolikor bi se stroj prevrnil, oziroma, če bi se ponesreči dotaknili rezilnega orodja. Materiala nikoli ne polagajte nad stroj oziroma zraven njega, da ne bi pri manipulaciji morali splezati na stroj.
- **Redno kontrolirajte če kateri od delov stroja ni poškodovan**  
Pred vsakokratno uporabi skrbno preverite vse zaščitne naprave in pa tudi ostale dele stroja ter ugotovite ali še vedno pravilno delujejo. Kontrolirajte nastavitve, pravilen in lahek tek, razpoke oziroma druge poškodbe, ki bi lahko vplivale na slabo delovanje stroja. Poškodovani del pustite brez odlaganja popraviti pri strokovnjaku oziroma jo zamenjajte.
- **Stroj naj ne deluje brez nadzora.**  
Napravo izključite in zapustite šele takrat, ko se popolnoma ustavi.
- Naprava ustreza zahtevam EN 61000-3-11 in glede priključitve podlega posebnim pogojem. To pomeni, da aparata ne priključujte na nekatera posebej izbrana priključna mesta.
- Ob neugodnih nihanjih toka v omrežju lahko naprava povzroči k začasno nihanje napetosti.
- Naprava je namenjena izključno za uporabo na priključnih mestih, ki ne presegajo maksimalno določeno impedanco  $Z_{max} = 0,233 \Omega$ .
- Po dogovoru z dobaviteljem električnega toka, je uporabnik po potrebi dolžan poskrbeti, da priključek spolnjuje parametre, ki jih aparat potrebuje za svoje pravilno delovanje.

## Varnostni predpisi za žage

### Opozorilo:

Zaradi vaše varnosti je uporaba stroja dovoljena šele potem, ko je žaga kompletno sestavljena in instalirana v skladu s popisom in pa ko ste prebrali in dojeli odgovarjajoče varnostne predpise.

### Koraki, ki jih je potrebno napraviti pred prvo uporabo:

- Montaža in nastavitve
- Ali poznate delovanje in pravilno uporabo naslednjih elementov?
  - stikala za vklop/izklop
  - zgornji in spodnji ščitnik
  - fiksiranje gredi žage in gumba na ročaju
  - poševne nastavitve glave, pritrdilne zagozde in fiksiranje vrtljive mize?
- Preberite vse varnostne podatke in obratovalne napotke v tem navodilu ter prepričajte se, ali ste jih razumeli.
- Upoštevajte svarilna opozorila na žagi.

### Pred vsako uporabo:

- Preverite žago. V kolikor kakšen del manjka, je upogojen oziroma iz kakršnegakoli vzroka neuporaben ali pa če se je pojavila napaka na električni opremi, potem žago izklopite in izključite od vira električne napetosti. Pred naslednjo uporabo žage, zamenjajte vse manjkajoče oziroma poškodovane dele.
- Delo organizirajte tako, da boste imeli vedno zaščitene oči, roke, obraz in sluh.
- Uporabljajte varnostna očala, ki odgovarjajo zahtevam standarda DIN 58214. Med uporabo stroja bi Vam lahko padli v oči različni delci, ki bi lahko povzročili njihovo trajno poškodbo. Zaščitna očala lahko kupite tam, kjer ste kupili žago. Uporaba varnostni očal, ki ne odgovarjajo standardu DIN 58214, bi v trenutku, ko bi morebiti počilo zaščitno steklo, lahko povzročila težke poškodbe.
- Med delom, ki povzroča prah, uporabljajte ne le zaščitnih očala, ampak tudi protiprašno masko.
- Da bi preprečili, da bi se žagin krožnik zagriznil v rezalno režo oziroma, da bi izvrgel rezani material:
- Izberite takšen krožnik žage, ki je primeren za konkretno žaganje. S to žago režite samo les in podobne materiale oziroma mehke kovine, npr. aluminij.
- Smer puščice na krožniku žage, ki kaže smer vrtenja, naj se ujema s puščico, ki se nahaja na žagi. Zobci krožnika morajo na sprednji strani naprave kazati navzdol.
- Prepričajte se, da je krožnik oster, nepoškodovan in pravilno nastavljen. Ko je omrežno vtikalo izvlečeno iz vtičnice, potiskajte žagino glavo navzdol. Krožnik obračajte z roko, da bi se prepričali, ali se prosto premika. Potem obrnite žago v lego 45° in postopek ponovite. V kolikor se krožnik žage na kakšnem mestu zatika, potem je glavo žage treba izravnati po navodilih 6. člena „Priprava dela“.
- Krožnik žage in čelno ploskev prirobnic krožnika žage vzdržujte v čistem stanju.
- Prirobnice krožnika žage je potrebno vstaviti z obdelano stranjo na znotraj (h krožniku žage).
- Tista stran prirobnice, ki je obdelana, mora nalegati k prirobnici krožnika žage.
- Vijak prirobnice je potrebno priviti z montažnim ključem 13 mm.
- Poskrbeti morate, da so vsi pritrdilni mehanizmi in blokade fiksirane in da noben sestavni del nima mrtvega teka.
- Nikoli ne režite **samo z napravo v rokah**:
  - Obdelovanec stalno potiskajte na mizo in do prislona tako da se med rezanjem ne more premikati ali obračati. Žagovino, ki se nabira pod obdelovancem stalno odstranjujte
  - Poskrbite, da se obdelovanec, ko ga prerežete, ne more premikati (npr. če ga ne morete na prslon nasloniti s celotno površino)
  - Obdelovancev, ki se pri rezanju ne prilegajo v celoti na površino prslon, podložite z drugimi predmeti ali obdelajte z drugim strojem.
- Poskrbite, da žagovina ne pada ob strani žaginega krožnika. V nasprotnem primeru se lahko zataknejo ob krožnik in odletijo z veliko hitrostjo proti vam.
- Nikoli ne žagajte več kosov naenkrat.
- Posebej previdni morate biti pri rezanju velikih oz. zelo malih komadov ali obdelovancev, ki se težje obdelujejo:
  - Za daljše komade materiala, ki brez prislona žage padajo z mize, uporabljajte dodatne pripomočke za fiksiranje (mizo, držaje itd.).
  - S to žago, ne režite komadov, ki so tako mali da jih ne morete varno oprijeti z roko, če se s kazalcem dotaknete na zunanji rob prislona.
  - Pri rezanju profiliranih komadov obdelujte tako, da obdelovani material ne more zdrsniti in se zagozditi v krožniku žage. Profilirani material se mora prilegati s celotno površino ali pa ga fiksirajte s pritrdilnim elementom, ki onemogoča premikanje vseh smereh ali soprodsavanje obdelovanca.

- Okrogle komade kot so palice ali cevi držite trdno. Če se pri rezanju premikajo obstaja nevarnost da se krožnik obnje zagozdi. Okrogle komade vedno pritrdite s primernim pritrdilnim elementom.
- V obdelovancu ne smejo biti žebliji ali drugi tujki.
- Druge osebe morajo stati v varni razdalji od prostora kjer delate ali stran od zadnjega dela žage, kamor odletavajo žagovina in opilki.
- Nikoli ne priključujte žage, če pred tem ne očistite žagovino in ne odstranite vseh predmetov razen obdelvanca in pripomočkov za fiksiranje.
- Vedno uporabljajte zaščito za sluh, da ne poškodujete slušnih organov.
- Da preprečite nehoten vlečni sunek krožnika žage:
  - Ne nosite rokavic.
  - Ne nosite nakita in širokih oblačil.
  - Dolge lase si pokrijte z mrežico za lase.
  - Dolge rokave si potegnite nad komolce.
- Da preprečite nezgodam zaradi slučajnega zagona naprave, morate še pred nastavitvijo ali zamenjavo krožnika žage ali pred dodajanjem druge opreme vedno izključiti vtič žage na zidu.
- Da se zavarujete pred električnim udarom se pri vtikanju vtiča v vtičnico ne dotikajte kovinskih vilic vtiča.
- Ne uporabljajte kabla za vlečenje vtiča iz vtičnice. Zaščitite ga pred vročino, oljem in ostrimi robovi.
- Ne dotikajte se ali ne nalivajte na krožnik žage čistilnih ali mazalnih sredstev, če se še vrti.
- Da preprečite nastanek požara, ne uporabljajte žage v bližini vnetljivih tekočin, hlapov ali plinov.
- Izognite se poškodbam, ki bi lahko nastale zaradi uporabe neprimerne opreme. Uporabljajte le krožnike, ki jih priporoča proizvajalec.

### Medtem, ko žaga deluje:

- Preden prvič zarežete v material počakajte, da žaga deluje nekaj časa na prazno. Če zaslišite nevsakdanje zvoke ali občutite vibracije, žago izklopite izvlecite vtič iz vtičnice in ugotovite vzrok. Žage ne prižigajte, dokler ne ugotovite vzrok in ga ne odpravite.
- Odrezan komad materiala ne omejujte. Ne dotikajte se ga in ga ne fiksirajte oz. ne podpirajte s prslonom. Odrezan del mora prosto pasti stran od krožnika žage. Če odrezanemu kosu preprečite prosti padec se lahko zgodi, da se zatakne ob krožnik in odleti nekontrolirano stran.
- Preprečite okorno ravnanje, da z rokami slučajno ne zdrsnete proti delujočemu krožniku žage in se pri tem ne poškodujete.
- Poskrbite za to, da krožnik pred rezanjem doseže polne vrtiljaje.
- Glavo žage spustite le s takšno hitrostjo, da ne preobremenjate motorja in blokiranje krožnika žage.
- Preden odstranite zagozdeni material napravo izklopite, pustite krožnik, da se popolnoma ustavi in izvlecite električni vtič iz vtičnice.
- Ko obdelovanec prerežete, držite glavo žage spodaj, izklopite stikalo in počakajte da se krožnik žage ustavi. Šele potem lahko roke umaknete.

### Ukrepi v zasilnih primerih

Poškodovani osebi začnite čimprej dajati ustrezno prvo pomoč in pokličite zdravnika specialista v najkrajšem možnem času. Zavarujte jo pred drugimi nevarnostmi in jo pomirite.

**Zaradi reševanja morebitnih nezgodnih situacij, mora biti na delovnem mestu vedno prisotna omarica ali škatla prve pomoči, v skladu z DIN 13164. Material, potreben za prvo pomoč, ki ga porabite, takoj dopolnite z novim. Če potrebujete strokovno pomoč, izpolnite prosim sledeče podatke:**

1. Kraj nezgode
2. Vrsta nezgode
3. Število ranjenih oseb
4. Vrsta poškodbe

## Sekundarne nevarnosti in varnostni ukrepi

- Mehanske sekundarne nevarnosti:**
  - Vreznine, amputacija:**  
Vrteči se krožnik lahko povzroči hude poškodbe (vreznine). Roke imejte v varni oddaljenosti od krožnika žage.
  - Udarec:**  
V kolikor držite material, ki ga režete v roki, lahko vrteči krožnik povlečete s seboj in se tako poškodujete! Obdelovanec vedno fiksirajte na ustrezen način v primež!
- Nevarnost zaradi hrupa:**
  - Poškodbe sluha:**  
Predolga uporaba naprave lahko povzroči poškodbe sluha. Vedno uporabljajte sredstva osebne zaščite in zaščito sluha.
- Druge nevarnosti:**
  - Odvržene predmete ali tekočine:**  
Nepravilno pritrjen obdelovani material lahko odleti zaradi vrtečih se delov in uporabniku povzroči telesne poškodbe. Material vedno pritrdite in uporabljajte zaščitna očala.

## Odstranjevanje

Napotki za odstranjevanje izhajajo iz ideogramov, ki se nahajajo na napravi oziroma na ovitku. Njihov pomen je razložen v poglavju »Oznake na napravi«.

### Način odstranjevanja ovitka

Ovitek štiti napravo, da se med transportom ne poškoduje. Ovitek izbiramo glede na način njegove ponovne uporabe ali načina odlaganja. Večinoma je embalaža namenjena za reciklažo.

Ponovna uporaba ovitka kot surovine zmanjšuje stroške nastale z odstranjevanjem odpadkov.

Deli ovitka (npr. folije, Styropo®), so lahko nevarni za otroke.

### Obstaja nevarnost zadušitve!

Dele ovitka shranjujte izven dosega majhnih otrok; čimprej jih odstranite.

Ne odmetavajte električnih naprav med hišne odpadke - odnesite jih v surovino. Pozanimajte se na mestni uporabi glede odlagalnih mest. V kolikor električne naprave odstranjujete nekontrolirano, lahko ob neugodnih vplivih podnebja vdrejo nevarne snovi v podtalnico in tako prodrejo v prehransko verigo ali za več let poškodujejo rastline oz. škodujejo živalim. Ko se odločite, da boste napravo zamenjali za novo, je prodajalec dolžan prevzeti staro po zakonu brezplačno in jo tudi odstraniti.

## Zahteve, ki jih mora spolnjevati uporabnik

Uporabnik je pred uporabo naprave dolžan natančno prebrati navodilo za uporabo.

## Izobrazba

Za uporabo ni potrebna nobena posebna izobrazba, razen strokovnih napotkov v zvezi z uporabo naprave.

## Minimalna starost

Izdelek je namenjen uporabo osebam od 18 leta starosti. Otroci od 8 leta starosti ali osebe z omejenimi psihofizičnimi ali duševnimi sposobnostmi oz. tisti, ki nimajo dovolj izkušenj in znanja morajo biti pod strokovnim nadzorom oz. poučeni o varni uporabi naprave ter morajo dojeti nevarnosti, ki izhajajo iz uporabe naprave. Naprava ne služi otrokom za igro. Čiščenje in vzdrževanje ne smejo opravljati otroci brez nadzora.

## Šolanje

Glede pravilne uporabe se posvetujte z izkušeno osebo in natančno preberite navodilo za uporabo. Posebno šolanje zato ni potrebno.

## Tehnični podatki

| ČELILNA ŽAGA GRK 250/300 #55003 |               |
|---------------------------------|---------------|
| Napetost/frekvenca:             | 230 V~50 Hz   |
| Zmogljivost motorja:            | 1900 W        |
| Premer krožnika žage :          | 250 x 20      |
| Vrtljaji krožnika žage:         | 5000 vrt./min |
| Maks. širina reza pri 90°:      | 70 x 305 mm   |
| Maks. širina reza pri 45°:      | 40 x 205 mm   |
| Nivo hrupa LWA:                 | 107 dB        |
| Teža brez podstavka:            | 24,5 kg       |

| ČELILNA ŽAGA GRK 250/500 #55004 |               |
|---------------------------------|---------------|
| Napetost/frekvenca:             | 230 V~50 Hz   |
| Zmogljivost motorja:            | 1900 W        |
| Premer krožnika žage :          | 250 x 20      |
| Vrtljaji krožnika žage:         | 5000 vrt./min |
| Maks. širina reza pri 90°:      | 70 x 500 mm   |
| Maks. širina reza pri 45°:      | 40 x 350 mm   |
| Nivo hrupa LWA:                 | 107 dB        |
| Teža:                           | 20 kg         |

| ČELILNA ŽAGA GRK 210/300 #55006 |               |
|---------------------------------|---------------|
| Napetost/frekvenca:             | 230 V~50 Hz   |
| Zmogljivost motorja:            | 1900 W        |
| Premer krožnika žage :          | 210 x 30      |
| Vrtljaji krožnika žage:         | 5000 vrt./min |
| Maks. širina reza pri 90°:      | 60 x 310 mm   |
| Maks. širina reza pri 45°:      | 35 x 210 mm   |
| Nivo hrupa LWA:                 | 107 dB        |
| Teža:                           | 14 kg         |

| ČELILNA ŽAGA GRK 210/300 #00531 |               |
|---------------------------------|---------------|
| Napetost/frekvenca:             | 230 V~50 Hz   |
| Zmogljivost motorja:            | 1900 W        |
| Premer krožnika žage (2x):      | 210 x 30      |
| Vrtljaji krožnika žage:         | 5000 vrt./min |
| Maks. širina reza pri 90°:      | 60 x 310 mm   |
| Maks. širina reza pri 45°:      | 35 x 210 mm   |
| Nivo hrupa LWA:                 | 110 dB        |
| Teža:                           | 13,5 kg       |

| ČELILNA ŽAGA GRK 250/300 #00562 |               |
|---------------------------------|---------------|
| Napetost/frekvenca:             | 230 V~50 Hz   |
| Zmogljivost motorja:            | 1900 W        |
| Premer krožnika žage (2x) :     | 250 x 20      |
| Vrtljaji krožnika žage:         | 5000 vrt./min |
| Maks. širina reza pri 90°:      | 70 x 305 mm   |
| Maks. širina reza pri 45°:      | 40 x 205 mm   |
| Nivo hrupa LWA:                 | 107 dB        |
| Teža s podstavkom:              | 20,5 kg       |
| Teža brez podstavka:            | 25,5 kg       |

## Transport in skladiščenje

V kolikor stroja dalj časa ne uporabljate, izvlecite vtič iz električne vtičnice in ga shranite na varno mesto izven dosega otrok. Poskrbite, da bo mesto, kamor ga shranite suho in varno.

## Presek kablov

### Dolžina kabla

#### Ustrezen prerez kabla:

do 15 m 1,5 mm<sup>2</sup>  
15 – 40 m 2,5 mm<sup>2</sup>

Če so kabli predolgi in če imajo premajhen presek, pride do padca napetosti, ki lahko pripelje do problemov pri delovanju

motorja. Za brezhibno delovanje žage je potreben električni kabl s primernim premerom. Dolžine kablov, kot je opisano v tabeli opisujejo razdalje med razdelilnikom in omrežnim vtičem žage. Ne glede na to, če gre za kombinacijo električnega ali podaljševalnega kabla oziroma samo dovodnega kabla.

#### Definiranje pojmov

- **Gred žage**  
Gred, na katero je pritrjen krožnik žage.
- **Prečno žaganje**  
Žaganje prečno na vlakna.
- **Poševno žaganje**  
Žaganje, ki ni pod pravim kotom glede na površino obdelovanca
- **Žaganje pod kotom**  
Žaganje, ki ni pod pravim kotom glede na sprednji rob obdelovanca
- **Žaganje pod dvojnimi kotom**  
kombinacija žaganja pod kotom s poševnim žaganjem
- **Vrtljaji na minuto**  
Število vrtljajev, ki jih opravi delujoči krožnik na minuto.
- **Črta rezanja**  
Je črta na obdelovancu ali na mizi žage, ki natančno opisuje pot krožnika žage in del prerezanega obdelovanca, ki ste ga s krožnikom odrezali.
- **Razbora zobcev žage**  
Razdalja, s katero je konica zobcev žage nagnjena ven od obsega krožnika žage.
- **Rezalni utor**  
Razdalja, ki jo ustvarja vrteči se krožnik žage v obdelovancu.
- **Neppravilna nastavitve nagiba**  
Napačna nastavitve krožnika žage.
- **Smola (primes smole)**  
Posušena smola v lesu.
- **Obdelovanec**  
Predmet, ki se obdeluje.

#### Montaža

Žago vzemite iz ovitka z obema rokama. Postavite jo na gladko in stabilno površino. Poskrbite, da v delovnem prostoru ni nobenih ovir. Žago pritrдите na delovno mizo.

**Montaža podstavka:** glej sliko 7 (#55003)

#### Pritrditev žage na delovnem mestu

Žago lahko uporabljate kot prenosno ali stacionarno napravo. Pri stacionarnem načinu napravo privijte skozi odprtine na ustrezno delavniško ali delovno mizo.

#### Priključek za sesanje prahu (Slika 3)

Na sesalno odprtino lahko namesto zbirne vreče za prah priključite tudi sesalnik z običajnim cevničnim priključkom. (15)

#### Varnostni napotki za uporabnika

Žage ne uporabljate za rezanje drugih materialov, kot je opisano v tem navodilu za uporabo.

- Uporabljajte napravo šele, ko natančno preberete ta navodila za uporabo.
- Upoštevajte varnostne napotke, ki so navedeni na ovitku.
- Odgovarjate tudi za varnost drugih oseb.

#### Postopek

Žago vključite s stikalom z notranje strani ročaja. Pred rezanjem se mora krožnik žage vrteti z največjo hitrostjo. Delovno glavo primite za ročaj in jo počasi spuščajte na tla. Pri tem pazite, da jo spuščate enakomerno in ne

sunkovito. V smeri pomika krožnika žage pritiskajte s primerno silo glede na dimenzije materiala, ki ga režete. Pri rezanju je potrebno obdelovanec trdno pritiskati na prslon. Da lahko varno režete tudi daljše komade, uporabite dodatne podporna komade.

Če želite rezati material, peljite delovno glavo nazaj v zgornji izhodiščni položaj in preverite, če je pokrov krožnika žage v pravilni legi. Krožnik žage redno brusite ali ga zamenjajte z novim, če je potrebno.

**POZOR: Ne uporabljajte poškodovanih krožnikov.**

#### Rokovanje (slika 1, 3)

**⚠ Nikoli ne nastavljajte delujoče naprave. Pred vsakim nastavljanjem napravo izklopite – vtič izvlecite iz vtičnice na zidu! Obstaja nevarnost hudih poškodb.**

#### Poševno žaganje

Za poševno žaganje pod kotom 45° popustite pritrdilno ročico na zadnji strani stroja (13). Glavo stroja nagnite iz leve strani pod zahtevani kot ali do skrajne zagozde (45°) in jo pritrдите nazaj na svoje mesto z ročico (13).

#### Žaganje pod kotom

Glavo stroja lahko nagnete pod kotom do 45° na levo ali desno stran.

Manjši kot lahko enostavno nastavite tako, da odštejete vrednost na skali mize. Popustite pritrdilni vijak (14), obrnite glavo stroja v zahtevan položaj in jo spet pritrдите z vijakom (14).

#### Kombinirano žaganje (vodoravno in navpično do 45°)

#### Kombinacija reza žage:



#### Menjava krožnika žage (slike 2, 3, 4)

**⚠ POZOR: Krožnik lahko zamenjate le, če je naprava izključena iz vire električne napetosti in če krožnik miruje.**

Odvijte vijak (H), popustite vijak (G) in demontirajte ročaj z gibljivim (J) pokrovom krožnika žage.

Krožnik žage blokirajte s pomočjo pritrdilnega gumba (I).

- Vijak krožnika žage (J) popustite z montažnim ključem v smeri urinih kazalcev (levi navoj). Krožnik žage vzemite ven in ga zamenjajte – nagib zobcev se mora ujemati s puščico na omarici.
- Pred montažo krožnika žage temeljito očistite prirobnico krožnika žage. Zunanjo prirobnico krožnika žage namestite na gred, namestite pritrdilni vijak (levi navoj) in da privijte. Pokrov krožnika žage pritrдите nazaj. Pred priključitvijo na električno omrežje dvignite in spustite delovno glavo in preizkusite gladki prosti tek.

#### Navodilo »korak po koraku«

- Na obdelovanec zarišite področje, ker boste žagali.
- Obdelovanec odložite na mizo in krožnik nastavite po zarisani črti, ko stroj miruje.
- Sedaj obdelovanec pritrдите s sponko.
- Ponovno primerjajte položaj krožnika in označeno črto.
- Vključite žago in prežagajte material.
- Napravo izklopite in počakajte, da se krožnik popolnoma ustavi.
- Očistite ostružke in obdelovani material vzemite ven.
- Vtič izvlecite iz vtičnice, kadar žage ne uporabljate dalj časa.

## Okvare – vzroki – način odpravljanja

| Okvara               | Vzrok                                     | Rešitev   |
|----------------------|---|---|
| Ne ustreza kot reza. | Glava žage ni v pravilnem položaju        | Nastavite v skladu z napotki v poglavju »Montaža in prva uvedba v pogon«. |
| Motor ne deluje      | Ogljiki so obrabljeni stikalo je v okvari | Ogljike zamenjajte z novimi Servis pri strokovnjaku                       |

## Pregledi in vzdrževanje

1. Popravilo prepustite le osebam, ki so za to strokovno usposobljeni in tehnikom, ki uporabljajo le originalne rezervne dele.
2. Žago zavarujte pred vlago in vodo in jo uporabljajte le v suhem okolju.

### 1. Vzdrževanje (ščetke in kolektor)

Priporočamo Vam, da zamenjavo ogljikovih ščetk prepustite strokovnjakom servisne delavnice in naročite tudi čiščenje zbiralnikov, da si zagotovite brezhibno delovanje motorja.

### 2. Mazanje z mazivom

Vsi ležaji motorja so dovolj namazani z mazivom za celo življenjsko dobo naprave v normalnih obratovalnih pogojih. Vzdrževanje ni potrebno.

### Mazanje po potrebi:

1. **Podmažite vrtljivo os, če naprava ne deluje gladko**
  - 1.1 Odvijte pritrdilno matico in dodajte nekaj kapljic olja na podložek in stično površino.
  - 1.2 Odvijte in namažite vrtljivo os in stične površine.  
**OPOZORILO:** Vrtljivo os lahko demontirate, ko snamete zgornji pokrov krožnika žage in zgornjega dela prislonca. To prepustite raje izurjenemu servisnemu delavcu. Pazite na položaj skrajnih delov vzmeti v omarici. Da bo ponovna montaža enostavna, označite si jih s kredo.
2. **Mazanje upravljalnega vzvoda za nihajni zaščitni pokrov:**
  - 2.1 zaradi tihega in brezhibnega delovanja je potrebno vse kovinske in plastične stične površine namazati s tehničnim oljem. Olja ne nalivajte preveč. V odvečnem olju se nabira žagovina in nastajajo strjena mesta.



**OPOZORILO:** Pred nastavljanjem ali vzdrževanjem naprave izklopite napravo in izvlecite vtič iz vtičnice.

## Rokovanje z motorjem

**POZOR: Da preprečite poškodbe motorja, ga morate redno čistiti in odstranjevati žagovino in prah (hlajenje).**

1. Žago lahko priključite na omrežje 230V, zavarovano z varovalko 16A in zaščitnim stikalom zaradi morebitne podnapetosti. Nepravilno zavarovana naprava lahko poškoduje motor.
2. Če motor ne steče, stikalo takoj spustite. **IZVLECITE VTIČ IZ VTIČNICE.**
3. Preverite, če krožnik žage nemoteno vrti. Če se vrti brezhibno, poskusite napravo ponovno vklopiti.
4. Če se motor ustavi medtem, ko režete obdelovanec, takoj spustite stikalo in vtič izvlecite iz vtičnice. Nato odmaknite krožnik žage od obdelovanca. Nato lahko material prerežete do konca.
5. Varovalke ali zaščitna stikala lahko redno reagirajo pod sledečimi pogoji:

- a. **MOTOR JE PREOBREMENJEN.** Prehitro potiskanje krožnika žage v obdelovanec ali prepogost vklop ali izklop žage lahko povzročajo preobremenitev motorja oz. poškodujejo prenosnik.
- b. Nihanje omrežne napetosti od  $\pm 10\%$  ne vplivajo na normalno delovanje žage. Pri večji obremenitvi mora biti na priključku napetost enaka, kot je napisana na tipski etiketi izdelka.

6. Najpogostejši vzrok težav in napak na motorju so popuščeni ali poškodovani konektorji, preobremenitev, podnapetost (do katere prihaja zaradi premajhnega preseka dovodnih kablov). Redno pregledujte vse priključke, vrednost napetosti in tok, ki ga naprava porabi.

## Servis

Ali imate **tehnična vprašanja? Reklamacijo? Ali potrebujete rezervne dele ali nova navodila za uporabo?** Na naši spletni strani [www.guede.com](http://www.guede.com) Vam bomo v oddelku **Servis** hitro pomagali. Prosimo, pomagajte nam, da bomo lahko mi pomagali vam. Da lahko Vašo napravo v primeru reklamiranja identificiramo, prosimo, da nam pošljete serijsko številko, št. naročila in leto izdelave. Vse navedene podatke boste našli na tipski etiketi. Da imate vse navedene informacije pri roki, jih prosim vnesite tu:

**Serijska številka:**

**Številka naročila:**

**Leto izdelave:**

**Telefon:** +49 (0) 79 04 / 700-360

**Telefaks:** +49 (0) 79 04 / 700-51999

**E-pošta:** [support@ts.guede.com](mailto:support@ts.guede.com)

## Pomembna informacija za stranke

Opozarjamo Vas, da napravo v času garancije ali izven nje vračate zavito v originalnem ovitku. S tem ukrepom se učinkovito prepreči odvečno škodovanje pri transportu ali spornemu reševanju. Naprava je optimalno varovana samo, če je zavita v originalni ovitek in tako je možna tekoča obdelava.



**A.V. 2 Dodatno tiskani materijali, i u skraćenoj verziji, podložni su odobrenju. Pravo na tehničke izmjene pridržano. Slike služe samo za ilustraciju! Prijevod originalnih uputa za korištenje.**

#### Oznake na uređaju

##### Značenje simbola

U ovom naputku i/ili na stroju koriste se slijedeći simboli - ideogrami:

##### Sigurnost proizvoda:

|  |  |
|--|--|
|  |  |
| Proizvod ispunjava zahtjeve odgovarajućih normi EU |  |

##### Zabrane:

|   |  |
|---|--|
|   |  |
| Opća zabrana (zajedno sa drugim ideogramom) | Čuvajte ruke od rotirajućih dijelova   |
|   |  |
| Uređaj ne koristite ako pada kiša           | Ne vucite utikač za kabel iz utičnice. |

##### Upozorenje!

|                   |  |
|-------------------|--|
|                   |  |
| Upozorenje/Pažnja |  |

##### Naredbe:

|  |                              |
|--|------------------------------|
|  |                              |
| Prije rada sa strojem pažljivo pročitajte ovaj naputak za uporabu. | Koristite zaštitne rukavice. |
|  |                              |
| Koristite zaštitu za sluh. Pri radu koristite zaštitne naočale:    |                              |

##### Zaštita životne sredine:

|   |   |
|---|---|
|   |   |
| Osigurajte stručnu likvidaciju otpada kako ne bi došlo do oštećenja okoliša.  | Ambalažu od ljepenke odnesite na recikliranje u odgovarajući centar za skupljanje otpada. |
|   |   |
| Električne ili elektronske uređaje u kvaru i/ili likvidirane uređaje odnesite u odgovarajuće centre za skupljanje otpada. |   |

#### Pakiranje:

|                     |   |
|---------------------|---|
|                     |   |
| Zaštite od vlage.   | Ambalaža mora biti okrenuta prema gore. |
|                     |   |
| Pozor! Krhki tovar! |   |

#### Tehnički podaci:

|                        |                        |
|------------------------|------------------------|
|                        |                        |
| Snaga motora           | Priključak             |
|                        |                        |
| Obrtaji                | Ø koluta pile          |
|                        |                        |
| Širina sječenja na 90° | Širina sječenja na 45° |
|                        |                        |
| Težina                 |                        |

#### Popis uređaja (slika 1)

1. Drška uređaja sa prekidačem
2. štitnik ugljanih četki
3. Poluga za deblokiranje
4. ljestvica za podešavanje kuta rezanja
5. postolja pile
6. otvori za učvršćivanje
7. uređaj za proširenje postolja
8. Oslonac
9. Vreća za skupljanje prašine
10. fiksiranje koluta pile
11. gumb za učvršćivanje
12. štitnik koluta pile
13. poluga za učvršćivanje za koso sječenje
14. poluga za učvršćivanje za formatno sječenje
15. priključak za usisivanje/priključak vreće za skupljanje prašine

#### Jamstvo

Garantni rok je 12 mjeseci prilikom industrijske uporabe, a 24 mjeseca za potrošača i počinje na dan prodaje uređaja.

Jamstvo se odnosi samo na nedostatke, koji su nastali zbog kvarnog materijala ili putem proizvodnje. Neophodno je, da se prilikom reklamacije dopremi i račun, koji mora biti potpisan od strane prodavača i obilježen datumom te pečatom prodavaonice.

U okvir jamstva ne spadaju kvarovi, koji bi nastali putem nepravilne uporabe kao npr.: preopterećenje stroja, rukovanje silom odnosno zbog štetnog dodira sa stranim predmetima.



## Korištenje uređaja sukladno njegovoj namjeni

Pila je konstruirana isključivo za sječenje profilisanih obradaka u okviru snage i kapaciteta sječenja navedenih u tehničkoj specifikaciji proizvoda.

Proizvođač ne snosi nikakvu odgovornost za štete nastale uslijed nepoštivanja odredbi općeovažećih propisa i odredbi navedenih u ovom Naputku za uporabu.

## Opće upute za sigurnost na radu

Prije početka rada s uređajem pažljivo pročitajte dole navedene sigurnosne propise i naputak za korištenje. Ako predajete uređaj drugim osobama, predajte im, zajedno s aparatom i naputak za korištenje. Naputak za korištenje čuvajte za dalju upotrebu!

**Ambalaža:** Vaš uređaj se prevozi u zaštitnoj ambalaži radi zaštite od oštećenja. Ambalaža jest sirovina koja se može ponovo koristiti odnosno reciklirati.

Pažljivo pročitajte naputak za upotrebu i pridržavajte se navedenih uputa. U Naputku ćete naći informacije o postrojenju, ispravnom načinu korištenja te sigurnosne upute. Naputak čuvajte za dalju upotrebu.

 **Radi vaše sigurnosti možete uređaj koristiti tek nakon kompletne montaže njegovih dijelova odnosno priključenja svih instalacija sukladno napucima i nakon što pročitate i upoznate se sa svim sigurnosnim propisima.**

- **Temeljito upoznajte vaš aparat**  
Pažljivo pročitajte upute za uporabu i sve naputke za upozorenje, koje se nalaze na uređaju. Upoznajte način i granice uporabe uređaja i sve opasnosti, koje prijete prilikom rada. Naputak za uporabu i sve instrukcije sačuvajte na sigurnom mjestu.
- **Svi uređaji moraju biti uzemljeni**  
Pila je opremljena sa dvostrukom zaštitnom izolacijom. Korisnik mora i pored toga poštivati opće sigurnosne upute ako je u pitanju korištenje ovog uređaja.
- **Svi sigurnosni elementi moraju biti ispravni i bezgrešni, pravilno montirani i podešeni.**
- **Uklonite sve alate za podešavanje!**  
Prije svake upotrebe najprije provjerite, da li su uklonjeni svi alati za podešavanje.
- **Radno mjesto mora biti uvijek uredno**  
Nepotreban materijal ili suvišni alati, mogu prouzrokovati ozljede. Vosak i piljevine stvaraju klizav sloj na podu.
- **Ne radite u rizičnoj sredini**  
Električne alate i postrojenja ne koristite u vlažnim ili mokrim prostorijama i ne izlažite ih kiši. Osigurajte dovoljno osvjetljenje i dovoljnu slobodu kretanja u radnom prostoru.
- **Osigurajte da se djeca zadržavaju na dovoljnoj udaljenosti**  
Sve druge osobe dužne su zadržavati se na dovoljnoj udaljenosti od mjesta rada sa pilom.
- **Spriječite pristup djece u radionicu**  
Koristite viseće brave, glavne prekidače ili sklopke na postrojenjima koje se mogu zaključati.
- **Ne preopterećujte uređaj**  
Rad ćete završiti brže i bolje, ako uređaj upotrebljavate u granicama njegove funkcionalnosti.
- **Koristite ispravne alate**  
Pri radu ni u kom slučaju nemojte koristiti alate ili opremu koja nije posebno konstruirana za ovu namjenu.
- **Nosite odgovarajuće radno odijelo**  
Ni u kom slučaju ne nosite široku odjeću, rukavice, kravate ili nakite koji mogu biti zahvaćeni rotirajućim dijelovima stroja. Pri radu uvijek zauzmite stabilan položaj (neklizava obuća). Ako imate dugu kosu, nosite mrežu.
- **Nosite zaštitne naočale**  
pri radu uvijek nosite zaštitne naočale prema standardu

DIN58214. Stakla uobičajenih naočala su doduše otporna na mehaničke udare, ali svojim svojstvima ne mogu zamijeniti zaštitne naočale. U prašnoj okolini upotrebljavajte respirator protiv prašine, ako koristite uređaj duže vreme, koristite zaštitu sluha.

- **Fiksirajte obradak**  
Za fiksiranje obratka koristite opremu za stezanje ili stezač. To je sigurnije nego pridržavanje obratka rukom, i pored toga obje ruke su vam slobodne što omogućava bolje rukovanje pilom.
- **Osigurajte stabilan položaj**  
Pri radu s pilom izbjegavajte položaj kod kojeg možete izgubiti ravnotežu.
- **S alatom rukujte vrlo oprezno**  
Alat mora biti u čistom stanju i naoštren. Pridržavajte se uputa proizvođača što se tiče podmazivanja i zamijene dijelova.
- **Odspojite pilu od dovoda električnog napona**  
Prije podešavanja ili održavanja pile izvadite utikač iz utičnice.
- **Spriječite nenamjerno pokretanje pile**  
Prije odspajanja stroja od izvora električnog napona provjerite da se prekidač nalazi u položaju ISKLJ.
- **Koristite preporučenu opremu**  
Pridržavajte se uputa, koje važe za opremu. Korištenje neodgovarajuće opreme može biti opasno.
- **Nikada nemojte stajati na stroju**  
U protivnom može doći do teških ozljeda ukoliko bi došlo do prevrtanja stroja ili dodira dijelova tijela sa reznim alatom. Materijal nikada nemojte stavljati iznad ili pored stroja tako da se poslije ne morate penjati na stroj radi skidanja materijala.
- **Provjerite eventualna oštećenja dijelova stroja**  
Prije svakog korištenja stroja provjerite zaštitne elemente i ostale dijelove stroja kako biste utvrdili njihovo tehničko stanje. Provjerite podešenost, nesmetano kretanje dijelova stroja, pukotine ili druga oštećenja koja mogu negativno utjecati na funkcioniranje stroja. Oštećeni dio treba biti popravljen od strane djelatnika stručnog servisa ili zamijenjen novim dijelom.
- **Ne dozvolite, da uređaj djeluje bez nadzora.**  
Stroj isključite i napustite ga tek nakon potpunog zaustavljanja reznog alata.
- **Produkt ispunjava zahtjeve EN 61000-3-11 i podliježe uvjetima za specijalno priključenje.** To znači da nije dopušteno priključivanje uređaja na bilo kakve utičnice.
- **Uređaj može usljed nepovoljnih odnosa u mreži ponekad voditi do variranja napona.**
- **Uređaj se može priključiti samo na mjestima sa maksimalnom dozvoljenom impedancijom  $Z_{max} = 0,233 \Omega$ .**
- **Kao korisnik stroja dužni ste osigurati, po potrebi po dogovoru s Vašim dobavljačem električne energije, da Vaša točka priključenja na kojoj želite stroj koristiti, ispunjava gore navedeni zahtjev.**

## Sigurnosni propisi za formatne pile

### Upozorenje:

Radi vaše sigurnosti možete uređaj koristiti tek nakon kompletne montaže njegovih dijelova odnosno priključenja svih instalacija sukladno napucima i nakon što pročitate i upoznate se sa svim sigurnosnim propisima.

### Koraci koji moraju biti izvršeni prije prvog pokretanja stroja:

- **Montaža i instalacija**
- **Da li ste upoznati s funkcioniranjem i rukovanjem ovim dijelovima?**
  - gumb za uključivanje/isključivanje
  - gornjeg i donjeg štitnika
  - učvršćenje vratila pile i gumbe na rukohvatu
  - koso podešavanje glave pile, graničnika i aretacije okretnog stola?
- **Pročitajte sve sigurnosne upute i informacije navedene u ovom naputku za korištenje i provjerite da li ste ih dobro shvatili.**



- Pridrđavajte se znakova upozorenja navedena na pili.

#### Prije svake upotrebe:

- Pilu kontrolirajte. Ukoliko nedostaje neki dio pile, ako je savijen, iskrivljen ili neupotrebljiv iz nekog drugog razloga ili ako postoji kvar električnih dijelova pile, pilu odmah isključite i odspojite od izvora napajanja. Prije ponovne upotrebe uvijek zamijenite sve dijelove, koji su oštećeni ili u kvaru.
- Rad sa pilom organizirajte tako da imate uvijek zaštićene oči, ruke, lice i sluh.
- Uvijek nosite zaštitne naočale koje ispunjavaju zahtjeve norme DIN 58214. kod korištenja stroja može doći do ozljeda očiju uslijed kontakta sa izbačenim sitnim dijelovima ili česticama materijala koje mogu uzrokovati ozbiljne ozljede očiju. Sigurnosne naočale možete kupiti tako, gdje ste kupili ovu pilu. U slučaju korištenja zaštitnih naočala koje ne ispunjavaju zahtjeve norme DIN 58214 može doći do ozbiljnih ozljeda očiju uslijed pucanja zaštitnog stakla naočala.
- Kod radova kod kojih dolazi do nastanka prašine uvijek koristite zaštitnu masku.
- Da biste spriječili zaglavljivanje koluta pile u liniji reza ili izbacivanje obratka:
- Odaberite kolut pile koji odgovara njegovoj konkretnoj namjeni. Pomoću ove formatne pile sjecite samo drvo i slične materijale ili mekane metale, npr. aluminij.
- Strelica na kolutu koja pokazuje smjer vrtnje kod rezanja, mora biti podudarna sa strelicom na stroju. Zubi reznog koluta moraju na prednjoj strani pile biti usmjereni prema dole.
- Provjerite da li je kolut dobro naoštren, neoštećen i ispravno namješten. Ukoliko je utikač stroja izvađen iz utičnice, pritišćite glavu pile prema dole. Okrećite kolut rukom i provjerite da li se ispravno i slobodno okreće. Preklopote glavu pile u poziciju 45° i ponovite probu još jednom. Ukoliko je kolut u nekim mjestima malo spriječen u okretanju, neophodno je ponovo namjestiti i izravnati glavu pile prema uputama navedenim u poglavlju 6 „Priprema za rad“.
- Kolut pile i čeone površine prirubnica istog moraju biti uvijek čiste.
- Prirubnice koluta pile moraju biti montirane tako da budu namještene obrađenom (tokarenom) stranom prema unutrašnjosti (prema kolutu).
- Tokarenjem obrađena strana prirubnice mora nalijegati na prirubnicu koluta.
- Vijak prirubnice zategnite rukom pomoću montažnog ključa br. 13 mm.
- Provjerite da li su svi stezni mehanizmi učvršćeni i da nijedan dio uređaja nema preveliki zazor.
- Nikad ne sjecite držeći neosigurani materijal **rukom**:
  - Obradak stalno pritišćite prema stolu i graničniku tako se da se ne može tijekom rezanja pomicati ili okretati. Ispod obratka ne smije doći do gomilanja piljevina.
  - Osigurajte da se obradak ne može tijekom rezanja kretati (npr. ako ne naliježe cijelom površinom na stol).
  - Za sječenje komada koji ne naliježu na podlogu cijelom svojom površinom koristite podloge, pomoćne elemente za podavanje materijala ili drugi stroj.
- Osigurajte da odrezani komadi mogu padati sa strane koluta pile. U protivnom može doći do blokade koluta pile koji ih može izbaciti prema vani.
- Nikad nemojte rezati nekoliko komada drva istovremeno.
- Postupajte vrlo oprezno kod rezanja vrlo velikih, malih obradaka i obradaka koji se ne mogu uhvatiti rukom:
  - Kod rezanja komada materijala koji bez potporna padaju sa stola, koristite dodatne potporne elemente (stolovi, držači itd.)
  - Pomoću ove pile ne režite komadi koji su tako mali da ih se ne može rukom pridrđavati kad stavite kažiprst na vanjsku stranu graničnika.
  - Kod sječenja profiliranih komada postupajte tako da se rezani materijal ne može pomaknuti i zaglaviti

ispod koluta pile. Profilirani materijal mora nalijegati cijelom svom površinom ili je neophodno pridrđavati ga mehanizmom koji sprječava kretanje, prevrtanje ili klizanje materijala prilikom rezanja.

- Okrugle komade, kao što su šipke ili cijevi morate fiksirati. U protivnom će se okretati i postoji opasnost da će okrugli materijal zaglaviti ispod koluta pile. Okrugle komade učvrstite pomoću odgovarajućeg stezača.
- U rezanom materijalu ne smiju se nalaziti čavli niti drugi strani predmeti.
- Osobe koje se zadržavaju oko stroja moraju stajati na sigurnoj udaljenosti od radnog mjesta i prostora iza pile gdje padaju piljevina i odrezani komadi materijala.
- Pilu nikad ne uključujte ako nisu otklonjeni svi predmeti osim rezanog komada i eventualno potrebnih mehanizama za učvršćenje obratka.
- Da biste spriječili oštećenje sluha pri duljem radu sa pilom, uvijek koristite odgovarajuću zaštitu sluha.
- Da biste spriječili naglo uvlačenje u područje koluta pile:
  - Ne nosite rukavice.
  - Skinite nakite i široke dijelove odjeće.
  - Ako imate dugu kosu, nosite mrežu.
  - Duge rukave zasukajte iznad lakata.
- Da biste spriječili ozljede uslijed nenamjernog pokretanja pile neophodno je prekinuti napajanje uređaja i izvaditi priključni kabel iz utičnice prije bilo kakvog podešavanja ili namještanja graničnika, glave pile ili zamjene koluta pile ili bilo kakvih drugih radova na stroju.
- Radi zaštite od ozljeda uslijed strujnog udara nikad ne dirajte štapice utičnice kod stavljanja priključnog kabla odnosno utikača u utičnicu.
- Kod izvlačenja utikača priključnog kabla pile nikad ne vucite kabel.
- Čuvajte kabao od prekomjerne temperature, ulja i oštih rubova.
- Ukoliko se kolut pile još okreće, ne nanosite na njega sredstva za čišćenje niti maziva.
- Da biste spriječili nastanak požara, ne radite sa pilom u blizini zapaljivih tečnosti, para ili plinova.
- Spriječite ozljede do kojih može doći uslijed korištenja neodgovarajućeg pribora. Upotrebljavajte samo preporučene kolute.

#### Prilikom rada pile:

- Prije provedbe prvog koraka ostavite pilu neko vrijeme u praznom hodu. Ukoliko primijetite neobične zvukove ili ako osjetite jake vibracije, isključite pilu, izvadite utikač iz utičnice i utvrdite uzrok. Pilu ne uključujte dok ne utvrdite i ne otklonite uzrok.
- Nikada ne ograničavajte odrezani dio materijala. Ne dirajte ga, ne držite niti ga ne stežite i ne ograničavajte ga pomoću graničnika. Odrezani dio mora imati mogućnost nesmetanog kretanja sa strane pile. Ukoliko je spriječen u kretanju, može biti zahvaćen i izbačen rotirajućim kolutom pile.
- Izbjegavajte neodgovarajuće pozicije ruku pri radu kada bi moglo doći do dodira ruku sa kolutom pile uslijed naglog potklizivanja i pada.
- Kolut pile mora prije rezanja postići potreban broj okretaja.
- Glavu pile pokrećite samo takvom brzinom kako ne bi došlo do preopterećenja motora i blokade koluta pile.
- Prije otklanjanja zaglavljene materijala stroj isključite, pričekajte dok se kolut pile potpuno ne zaustavi i izvadite utikač priključnog kabla iz utičnice.
- Nakon završetka rezanja držite glavu pile pritisnutom, pustite gumb i pričekajte dok se kolut pile ne zaustavi. Tek poslije toga možete početi kretati rukama.

## Upute za slučaj nužde

Osigurajte prvu pomoć prema vrsti ozljeda i što najbrže potražite stručnu liječničku pomoć.  
Oštećenu osobu čuvajte od drugih opasnosti i pomirite ga.  
**Za slučaj eventualnih nezgoda i ozljeda na radu, na radnom mjestu mora biti uvijek na raspolaganju priručna ljekarna za pružanje prve pomoći u skladu sa standardom DIN 13164. Nakon korištenja određenog materijala iz priručne ljekarne neophodno je isti odmah dopuniti. Ukoliko zahtijevate pomoć, navedite slijedeće podatke:**

1. Mjesto nezgode
2. Vrsta nezgode
3. Broj ozlijeđenih osoba
4. Vrsta ozljede

## Sekundarna opasnost i zaštitne mjere

1. **Mehanički sekundarni rizici:**
  - **Ozljede sječenjem, amputacija:**  
**Vrteći kolut pile može uzrokovati ozbiljne ozljede.** Ruke držite na dovoljnoj udaljenosti od koluta pile.
  - **Udar:**  
**Ukoliko držite obradak u ruci, isti može biti zahvaćen rotirajućim kolutom i uzrokovati ozljede!** Obradak uvijek osigurajte/fiksirajte na odgovarajući način – pomoću stezača!
2. **Opasnost od buke:**
  - **Oštećenje sluha:**  
**Dulji rad sa uređajem može uzrokovati oštećenje sluha.** Uvijek koristite sredstva osobne zaštite i zaštite sluha.
3. **Ostale opasnosti**
  - **Odbačeni predmeti ili težnost:**  
**Nedovoljno učvršćeni materijal može biti izbačen zbog rotacije koluta pile i uzrokovati ozbiljne ozljede.** Rezani materijal dobro pričvrstite i nosite zaštitne naočale.

## Likvidacija

Upute za likvidaciju ovog uređaja proizlaze iz navedenih piktograma, koji se nalaze na njegovom kućištu na stroju na omotaču. Objašnjenja značenja pojedinačnih ideograma ćete naći u poglavlju „Oznake na stroju“.

### Likvidacija transportne ambalaže

Ambalaža štiti uređaj od oštećenja tijekom prijevoza. Materijal ambalaže odabran je s obzirom na zaštitu okoliša i način likvidacija, što znači da materijal ambalaže može biti recikliran.

Vraćanjem ambalaže u novi ciklus ponovne upotrebe štitite sirovine i doprinosite smanjenju troškova likvidacije i postupanja s otpadom.

Dijelovi ambalaže (npr. folije Styropor®) mogu biti opasne za djecu. **Postoji opasnost od gušenja!** Dijelove ambalaže čuvajte van doseg djece i što prije likvidirajte.

Ne izbacujte električne uređaje među kućne otpatke, odnesite ih u sabirne centre vaše općine. Informirajte se na općinskom uredu gdje se nalazi sabirni otpad. Ako električne uređaje sklanjate nekontrolirano, može zbog vremenskih neprilika doći do isticanja opasne tvari u podzemne vode što može prodrijeti u prehrambeni lanac ili za više godina otrovati floru i faunu. Prilikom nabavke novog uređaja prodavač je dužan stari uređaj besplatno preuzeti u likvidaciju

## Preporuke prije upotrebe

Prije upotrebe uređaja mora korisnik pažljivo pročitati ove upute za korištenje.

## Kvalifikacija

Osim detaljne upute od strane stručnjaka u vezi korištenja ovog uređaja nije potrebna druga kvalifikacija.

## Minimalna starost osoblja stroja

Proizvod mogu upotrebljavati osobe od 16 godine starosti. Ako proizvod koriste djeca starija 8 godina ili osobe sa psihofizičkim poteškoćama odnosno lica sa nedostatkom iskustva i znanja, moraju biti pod stručnim nadzorom te dobro poznavati siguran način uporabe uređaja te sve moguće rizike, koji proizlaze iz rada. Igra sa uređajem je djeci zabranjena. Čišćenje i održavanje ne smiju vršiti djeca bez nadzora.

## Obuka

Korištenje uređaja zahtijeva samo odgovarajuću pouku od strane stručne osobe odnosno upoznavanje sa uputama navedenim u napatku za korištenje. Specijalna obuka nije neophodna.

## Tehnički podaci

| FORMATNA PILA GRK 250/300 #55003 |                |
|----------------------------------|----------------|
| Napon/frekvencija:               | 230 V~50 Hz    |
| Snaga motora:                    | 1900 W         |
| Promjer koluta pile :            | 250 x 20       |
| Obrtaji koluta pile:             | 5000 obr./min. |
| Maks. širina sječenja na 90°:    | 70 x 305 mm    |
| Maks. širina sječenja na 45°:    | 40 x 205 mm    |
| Nivo buke L <sub>WA</sub> :      | 107 dB         |
| Težina s postoljem:              | 24,5 kg        |

| FORMATNA PILA GRK 250/500 #55004 |                |
|----------------------------------|----------------|
| Napon/frekvencija:               | 230 V~50 Hz    |
| Snaga motora:                    | 1900 W         |
| Promjer koluta pile:             | 250 x 20       |
| Obrtaji koluta pile:             | 5000 obr./min. |
| Maks. širina sječenja na 90°:    | 70 x 500 mm    |
| Maks. širina sječenja na 45°:    | 40 x 350 mm    |
| Nivo buke L <sub>WA</sub> :      | 107 dB         |
| Težina:                          | 20 kg          |

| FORMATNA PILA GRK 210/300 #55006 |                |
|----------------------------------|----------------|
| Napon/frekvencija:               | 230 V~50 Hz    |
| Snaga motora:                    | 1900 W         |
| Promjer koluta pile:             | 210 x 30       |
| Obrtaji koluta pile:             | 5000 obr./min. |
| Maks. širina sječenja na 90°:    | 60 x 310 mm    |
| Maks. širina sječenja na 45°:    | 35 x 210 mm    |
| Nivo buke L <sub>WA</sub> :      | 107 dB         |
| Težina:                          | 14 kg          |

| FORMATNA PILA GRK 210/300 #00531 |                |
|----------------------------------|----------------|
| Napon/frekvencija:               | 230 V~50 Hz    |
| Snaga motora:                    | 1900 W         |
| Promjer koluta pile (2x):        | 210 x 30       |
| Obrtaji koluta pile:             | 5000 obr./min. |
| Maks. širina sječenja na 90°:    | 60 x 310 mm    |
| Maks. širina sječenja na 45°:    | 35 x 210 mm    |
| Nivo buke L <sub>WA</sub> :      | 110 dB         |
| Težina:                          | 13,5 kg        |

| FORMATNA PILA GRK 250/300 #00562 |                |
|----------------------------------|----------------|
| Napon/frekvencija:               | 230 V~50 Hz    |
| Snaga motora:                    | 1900 W         |
| Promjer koluta pile (2x) :       | 250 x 20       |
| Obrtaji koluta pile:             | 5000 obr./min. |
| Maks. širina sječenja na 90°:    | 70 x 305 mm    |
| Maks. širina sječenja na 45°:    | 40 x 205 mm    |
| Nivo buke L <sub>WA</sub> :      | 107 dB         |
| Težina s postoljem:              | 25,5 kg        |

## Transport i skladištenje

Ako će stroj biti duže vrijeme van pogona, odspojite ga od izvora napajanja i stavite na mjesto van doseg djece. Stroj čuvajte na suhom i sigurnom mjestu.

## Promjer kabela

### Duljina kabela - neophodna debljina kabela:

|           |                     |
|-----------|---------------------|
| do 15 m   | 1,5 mm <sup>2</sup> |
| 15 – 40 m | 2,5 mm <sup>2</sup> |

Ako su priključni kablovi predugi i ako imaju manji presjek, doći će do smanjenja odnosno pada napona koji može uzrokovati probleme motora. Radi besprijekornog funkcioniranja motora pile potreban je priključni kabel dovoljno dimenzioniranog presjeka. Duljine vodova navedene u tablici tiču se samo udaljenosti između razvodnog ormara/ormara sa osiguračima i utičnice za priključivanje mrežnog kabela pile. Pritom nije važno da li se radi o kombinaciji priključnog i produžnog kabela ili samo o priključnom kablju.

## Definicija izraza

- **Vratilo pile**  
Osovina na kojoj je pričvršćen kolot pile.
- **Poprečno sječenje**  
Sječenje preko vlakana.
- **Sječenje pod kutom**  
Sječenje kod kojeg kolot pile ne zatvara pravi kut sa rezanim komadom
- **Ukošeni rez**  
Sječenje kod kojeg kolot pile ne zatvara pravi kut sa prednjim dijelom obratka
- **Dvostruko sječenje u kosom smjeru**  
kombinacija formatnog i kosog sječenja
- **Obrtaji u minuti**  
Broj obrtaja rotirajućeg objekta tijekom jedne minute.
- **Rezna crta**  
Mjesto na rezanom komadu ili na stolu pile koji je direktno podudaran sa kolutom pile, i to i onaj dio rezanog komada, koji je već odrezan.
- **Udaljenost zubaca pile**  
Udaljenost za koju je vrh zubaca savijen u smjeru prema vani od oboda reznog koluta
- **Utor sječenja**  
Širina izrezane linije kojom prolazi kolot pile unutar obratka.
- **Nepravilno podešavanje nagiba**  
Nepravilno podešavanje koluta pile.
- **Smola (primjesa smole)**  
Osušena smola u drvu.
- **Obradak**  
Predmet koji se obrađuje pilom.

## Montaža

Izvadite pilu iz omota, držite je sa obje ruke. Postavite na glatku i stabilnu površinu. Osigurajte da na radnom mjestu ne budu nikakve prepreke. Najprije pilu fiksirajte na radno stol.

**Montaža postolja:** vidi sliku 7 (#55003)

## Fiksiranje pile na radnom mjestu

Pilu možete koristiti kao mobilni li stacionarni uređaj. Kod stacionarnog korištenja stroj mora biti pričvršćen uz radni ili radionički stol pomoću otvora koji su za to namijenjeni.

## Priključak za usisanje prašine (Slika 3)

Umjesto vreće za skupljanje piljevina, na usisni otvor možete spojiti i usisivač sa uobičajenim crijevnim priključkom. (15)

## Sigurnosne upute za osoblje stroja

Uređaj koristite isključivo za materijal, koji je opisan u uputama za upotrebu.

- Prije prvog korištenja stroja pažljivo pročitajte naputak za uporabu.
- Pridržavajte se svih sigurnosnih uputa navedenih u naputku za uporabu.
- Pri radu budite odgovorni prema drugim osobama.

## Postupak

Pila za formatno sječenje se uključuje pritiskom gumba na unutarnjoj strani drške. Kolot pile mora prije rezanja postići maksimalan broj obrtaja. Radnu glavu pile držite za dršku i lagano je spuštajte. Pritom pazite da spuštanje bude ravnomjerno bez trzaja. U smjeru pomicanja koluta pile razvijajte tlak ovisno o kvaliteti materijala i dimenzijama obratka. Prilikom rezanja pritišćite rezani materijal prema podlozi. Za rezanje dugih komada materijala morate koristiti dodatne potpornje. Nakon završetka rezanja vratite glavu pile ponovo u izvorni položaj i provjerite da li je poklopac koluta pile u ispravnom položaju. Kolutove redovno oštrite, prema potrebi ih zamijenite novim.

**PAŽNJA: Ne upotrebljavajte kolute, koji su oštećeni.**

## Rukovanje (Slika br. 1, 3)

 **Nikad ne podešavajte pilu, ako je uključena. Prije svakog podešavanja stroj treba biti odspojen od izvora napajanja! Postoji ozbiljna opasnost od ozljeda.**

### Sječenje pod kutom

Za izvođenje kosih rezova do 45° potrebno je popustiti polugu za aretiranje na stražnjem dijelu stroja (13). Glavu stroja nagnite s lijeve strane sve do postizanja traženog kuta rezanja ili u smjeru prema krajnjem graničniku (45°) i zatim je opet aretirajte pomoću poluge (13).

### Ukošeni rez

Glavu uređaja možete okrenuti desno ili lijevo do 45°. Manje vrijednosti mogu biti lako podešene uz očitavanje vrijednosti na ljestvici na radnom stolu. Popustite vijak za aretiranje (14), okretanjem stavite glavu stroja u traženi položaj i zatim je fiksirajte u ovom položaju pomoću vijka za aretiranje (14).

### Kombinirano sječenje (vodoravno i okomito do 45°)

**Kombinacija sječenja pilom:**



## Zamjena koluta pile (slika 2, 3, 4)

 **PAŽNJA: Prije zamjene dijelova uvijek odspojite pilu od izvora električne struje i pričekajte dok se rezna ploča potpuno ne zaustavi!**

Odvrnite vijak (H), popustite vijak (G), zatim demontirajte držač s pomičnim (J) štitnikom koluta pile.

Kolut blokirajte pomoću gumba za učvršćivanje (I).

- Vijak reznog koluta (J) popustite pomoću okastog ključa okretanjem u smjeru vrtnje kazaljke na satu (lijevi navoj). Reznu ploču izvadite i zamijenite, s time da nagib zubaca treba odgovarati smjeru strelice na ormaru. Prije montaže reznog koluta pažljivo očistite prirubnicu rezne ploče. Vanjsku prirubnicu rezne ploče namjestite na vratilo, navijte vijak za pričvršćenje (lijevi navoj) i zategnite ga. Nakon toga ponovno učvrstite štitnik koluta. Prije priključivanja pile na mrežu provjerite okretanje u praznom hodu podizanjem i spuštanjem radne glave pile.

#### Upute «korak po korak»

- Na obratku nacrtajte liniju reza.
- Obradak stavite na radni stol i reznu ploču podesite prema oznaci dok je stroj u režimu mirovanja.
- Sada zategnite obradak pomoću stezača.
- Ponovo provjerite položaj koluta u odnosu na oznaku.
- Uključite pilu i napravite rez.
- Pilu isključite i pričekajte dok se kolut pile potpuno ne zaustavi.
- Uklonite piljevine i izvadite obradak.
- Utikač uvijek izvucite iz utičnice, ukoliko pilu ne upotrebljavate duže vreme.

#### Kvarovi – uzroci – otklanjanje kvarova

| Kvar                        | Uzrok                                 | Način uklanjanja   |
|-----------------------------|---------------------------------------|--|
| Neodgovaraj ući kut rezanja | Položaj glave pile nije u redu        | Podesite je prema uputama u poglavlju «Montaža i prvo stavljanje u rad». |
| Motor ne djeluje            | Ugljici su istrošeni prekidač u kvaru | Ugljike zamijenite novima Servis kod stručnjaka                          |

#### Pregledi i održavanje

1. Popravlak treba izvoditi stručno osposobljeni tehničar uz primjenu originalnih rezervnih dijelova.
2. Spriječite kontakt pile sa mokrim ili vlažnim površinama, koristite je samo u suhoj sredini.

#### 1. Održavanje (četke i kolektor)

Preporučujemo Vam da zamjenu četkica povjerite stručnom servisu i da naručite i održavanje kolektora, time ćete osigurati besprijekorno funkcioniranje motora.

#### 2. Podmazivanje

Svi ležajevi pile su dovoljno podmazani za cijeli radni vijek, uz uvjet korištenja u normalnim radnim uvjetima. Održavanje nije potrebno.

#### Mazanje prema potrebi:

##### 1. Podmazivanje okretne osovine u slučaju teškog hoda.

- 1.1 Popuštanjem matice za podešavanje i dodavanjem par kapljica ulja na podlogu i dodirnu površinu.
- 1.2 Demontiranjem i podmazivanjem okretne osovine i dodirnih površina. **UPOZORENJE:** Okretna osovina se može demontirati tek nakon demontaže gornjeg poklopca koluta pile i gornjeg dijela graničnika. Ove radove bi trebao izvršiti stručno osposobljeni djelatnik servisa. Pazite na ispravan položaj krajeva opruga u ormaru. Radi olakšanja ponovnog sastavljanja je označite kredom.

##### 2. Podmazivanje upravljačke poluge za sklopiv zaštitni poklopac:

- 2.1 Za tih i lagani hod stroja potrebno je malo podmazati sve metalne i plastične dodirne površine uljem za šivaće mašine. Pazite, ne smijete dodati previše ulja. U višku ulja dolazi do skupljanja piljevina i dolazi do stvaranja otvrdnutih mjesta.



**UPOZORENJE:** Prije bilo kakvog podešavanja ili održavanja stroja odspojite pilu od izvora napajanja i izvadite utikač produžnog kabla iz utičnice.

#### Rukovanje sa motorom

**PAŽNJA:** Da biste spriječili oštećenje motora, redovito ga čistite od piljevina i prašine (hlađenje).

1. Priključite pilu na mrežu 230V s osiguračem 16 A i zaštitnom sklopkom za slučaj variranja struje. Neodgovarajući osigurač može uzrokovati oštećenje motora.
2. Ukoliko se motor ne pokreće, odmah pustite gumb. **IZVADITE UTIKAČ PRIKLJUČNOG KABLA IZ UTIČNICE.**
3. Provjerite slobodan hod koluta pile. Ukoliko se vrti slobodno, pokušajte pilu ponovo uključiti.
4. Ukoliko se motor tijekom rezanja naglo zaustavi, odmah pustite gumb (prekidač) i izvadite utikač priključnog kabla iz utičnice. Zatim izvadite kolut pile iz obratka. Nakon toga možete dovršiti rezanje.
5. Osigurači ili zaštitne sklopke se mogu redovno aktivirati u slijedećim slučajevima:
  - a. **MOTOR JE PREOPTEREĆEN.** Prebrzo uranjanje koluta pile u rezani materijal ili često uključivanje i isključivanje pile mogu uzrokovati preopterećenje motora odnosno kvar prijenosnika.
  - b. Variranja mrežnog napona u rasponu između  $\pm 10\%$  ne ugrožavaju normalan rad pile. Međutim, kod jakog preopterećenja kod jakog opterećenja pile mora biti na priključne stezaljke motora doveden napon koji odgovara naponu navedenom na natpisnoj pločici pile.
6. Uzrok mnogih problema sa motorom često predstavljaju olabavljeni konektori ili konektori u kvar, preopterećenje motora, podnapon (do podnapona može doći uslijed premalog presjeka priključnih kablova). Redovito provjeravajte sve priključke, vrijednost napona i ulaznu struju.

#### Servis

Imate li tehnička pitanja? Želite podnijeti reklamaciju? Potrebni su Vam rezervni dijelovi ili naputak za upotrebu? Na našem homepage [www.guede.com](http://www.guede.com) u sekciji Servis ćemo Vam pomoći, brzo i bez nepotrebne papirologije. Molimo Vas da nam pomognete pomoći Vam. Radi jednostavne identifikacije Vašeg stroja u slučaju podnošenja reklamacije, potreban nam je serijski broj proizvoda, broj za narudžbu te godina proizvodnje. Svi ovi podaci navedeni su na tipskoj pločici stroja. Kako biste imali ove podatke uvijek pri ruci, upišite ih, molim, u dole navedena polja.

**Serijski broj:**  
**Broj za narudžbu:**  
**Godina proizvodnje:**

**Tel.: +49 (0) 79 04 / 700-360**  
**Fax: +49 (0) 79 04 / 700-51999**  
**E-Mail: [support@ts.que.de](mailto:support@ts.que.de)**

#### Važna informacija za korisnika

Proizvod uvijek vraćajte u originalnoj ambalaži ako je u pitanju servis u sklopu garancije. Pomoću ove bezbjednosne mjere učinkovito spriječite oštećenje prilikom transporta i njegovog spornog rješavanja. Uređaj je optimalno zaštićen samo, kada se nalazi u originalnoj ambalaži, čime se osigurava tekuća obrada.



Преди да въведете уреда в действие, моля прочетете старателно това упътване за обслужване.

**A.V. 2 Препечатвания и то и частични, изискват одобрение. Техническите промени са запазени.**

**Илюстрационни картинки! Превод на оригиналното упътване за експлоатация.**

### Обозначение на уреда

#### Пояснение на символите

В тази инструкция и/или на уреда са използвани следните символи:

#### Безопасност на продукта:

|  |  |
|--|--|
|  |  |
| Продукта отговаря на съответните норми на ЕС |  |

#### Забрани:

|  |                               |
|--|-------------------------------|
|  |                               |
| Забрана, всеобща (свързана с друг пиктограм) | Не докосвайте подвижни части  |
|  |                               |
| Не използвайте уреда по време на дъжд        | Забранено е дърпане за кабела |

#### Предупреждение:

|                          |  |
|--------------------------|--|
|                          |  |
| Предупреждение/ внимание |  |

#### Нареждания:

|  |                                |
|--|--------------------------------|
|  |                                |
| Преди употреба прочетете упътването за обслужване  | Използвайте предпазни ръкавици |
|  |                                |
| Използвайте слушалки. Използвайте предпазни очила. |                                |

#### Защита на жизнената среда:

|  |   |
|--|---|
|  |   |
| Одпадъците ликвидирайте професионално, така че да не вредите на жизнената среда.                                   | Опаковъчния материал от картон можете да предадете за цел рецилация във вторични суровини |
|  |   |
| Дефектни или ликвидирани електрически или електронни уреди могат да бъдат предадени в съответните сборни пунктове. |   |

#### Опаковка:

|                    |  |
|--------------------|--|
|                    |  |
| Газете пред влага  | Опаковката трябва да е насочена нагоре |
|                    |  |
| Внимание - чувливо |  |

#### Технически данни:

|                               |                               |
|-------------------------------|-------------------------------|
|                               |                               |
| Мощност на мотора             | Присъединение                 |
|                               |                               |
| Обороти                       | Ø на трионения диск           |
|                               |                               |
| Макс. режеща широчина при 90° | Макс. режеща широчина при 45° |
|                               |                               |
| Тегло                         |                               |

#### Описание на уреда (Карт. 1)

1. Дръжка с включвател
2. Капак на графитните четки
3. Деблокиращ лост
4. Скала с регулиране на ъгъла
5. Маса на циркуляра
6. Монтажни отвори
7. Устройство за разширяване на масата
8. Стопор
9. Чувал за събиране на пилките
10. Закрепване на трионения диск
11. Фиксиращо копче
12. Капак на трионения диск
13. Фиксиращ лост за рязане под наклон
14. Фиксиращ лост за полегато рязане
15. Присъединение за изсмукване/присъединение за събиращата торба

#### Гаранция

Гаранционния срок представлява 12 месеца при промишлена употреба, 24 месеца за потребители и започва от деня на закупуване на уреда.

Гаранцията се отнася изключително за недостатъци причинени поради дефект на материала или фабричен дефект. При рекламация в гаранционния срок е необходимо да се прибави оригинален документ за покупка с дата на продажбата.

От право на гаранция са изключени непрофесионална употреба като напр. претоварване на уреда, употреба със сила, увреждане поради чужда намеса или от чужди предмети, незапазването на упътването за употреба и монтаж и нормалното износване.

## Употреба на машината в съответствие с предназначението ѝ

Циркуляра е конструиран изключително за рязане на дървени профили в рамките на режещи работи посочени в техническите данни.

При неспазване на разпореденията, от общо валидните разпоредби, както и на това упътване, производителя не носи отговорност за възникнали щети.

## Общи инструкции по безопасност

Преди да започнете работа с уреда, прочетете старателно следните инструкции за безопасност и това упътване за обслужване. Ако трябва да предадете уреда на други лица, моля предайте им и упътването за обслужване. Винаги добре съхранявайте упътването за обслужване!

**Опаковка:** За да се предпази Вашия уред от повреждане, при транспортиране се намира в опаковка. Опаковките са суровини, и затова могат да се използват повторно или могат да се рециклират.

Моля прочетете старателно упътването за употреба и спазвайте съдържанието се в него инструкции. С помоща на това упътване за употреба се запознайте с уреда, с неговата правилна употреба и инструкции за безопасност. Моля добре съхранявайте тези инструкции за по-нататъшна употреба.

**⚠ За Ваша собствена безопасност работата с машината е разрешена едва тогава, когато циркуляра е сглобен изцяло и инсталиран според описанието и когато сте прочели и разбрали съответните предписания по безопасност.**

- **Запознайте се добре с уреда**  
Прочетете старателно това упътване за обслужване и всички предупредителни инструкции разположени на машината. Запознайте се с упътването и граничните възможности на употреба на машината и свързаните с това рискове. Съхранявайте на безопасно място упътването за обслужване с всички инструкции.
- **Заземете всички уреди**  
Циркуляра има двойна предпазна изолация. Това обаче не означава, че могат да се игнорират нормалните разпоредби за безопасност от областта на електротехниката.
- **Поддържайте всички предпазни съоръжения във функциониращо състояние, монтирани правилно и регулирани.**
- **Отстранявайте инструментите за настройка!**  
Свикнете преди всяко пускане на машината да проверите дали са отстранени всички инструменти за настройка.
- **Поддържайте своето работно място подредено**  
Подхвърляните инструменти или материали допринасят за възникване на злополуки. Восъка и пилките повишават хлъзгавостта на пода.
- **Не работете в среда със заплахи**  
Не употребявайте електрическите инструменти във влажни или мокри помещения и не ги излагайте на дъжд. Осигурете достатъчно осветление и достатъчна свобода на движение.
- **Дръжте децата на достатъчно разстояние.**  
Всички посетители би трябвало да се задържат на безопасно разстояние от Вашето работно място.
- **Осигурете своята работилница пред намесата на деца**  
с висещи заключалки, главни изключватели или заключващи се включватели на машините.
- **Не претоварвайте уреда**  
Ще извършите своята работа по-добре и по-бързо, когато при нея не претоварвате уреда.
- **Използвайте подходящи инструменти**  
Не извършвайте никаква работа с инструменти или

принадлежности, които не са конструирани за тази работа.

- **Носете подходящо работно облекло**  
Не носете широко облекло, ръкавици, вратовръзки или бижута, които могат да се захванат от въртящите части на машината. Погрижете се за своята стабилност (нехлъзгащи обувки). Ако имате дълги коси, носете мрежа за коса.
- **Носете предпазни очила**  
При работа би трябвало да носите винаги предпазни очила според DIN 58214. Нормалните стъкла за очила са само удароустойчиви и не заместват защитните очила. При запрашени дейности носете предпазна противопрохова маска и при по-продължителна работа с уреда би трябвало да имате и защита за слуха.
- **Осигурете рязания материал**  
За придържане на рязания материал използвайте стяги или менгеме. Това е по-безопасно отколкото придържането с ръка и двете ви ръце ще бъдат свободни за обслужване на циркуляра.
- **Погрижете се за достатъчна стабилност**  
Избягнете държане на тялото, при което бихте могли да загубите равновесие.
- **Манипулирайте внимателно с инструментите**  
Поддържайте инструментите чисти и остри. Спазвайте указанията на производителя за смазване и подмяна на частите.
- **Изключете машината от източника на електрическо напрежение**  
Преди всяка настройка или поддръжка извадете щепсела от щепселната кутия.
- **Предотвратете неумишлено пускане на машината**  
Преди изключване на машината от източника на електрическо напрежение се убедете, че включвателя е в положение ИЗКЛ.
- **Използвайте препоръчани принадлежности**  
Спазвайте инструкциите, които са прибавени към принадлежностите. Използването на случайни принадлежности може да бъде опасно.
- **Не стойте никога на машината**  
Последици от това може да бъдат тежки наранявания, ако машината се преобърне или ако по невнимание докоснете режещия инструмент. Никога не поставяйте материала над машината или до нея така, че за неговото премахване да се налага да се качване на машината.
- **Контролирайте, дали не са повредени някои части на машината**  
Преди всяка употреба би трябвало старателно да прегледате всички предпазни съоръжения и останалите части на машината и да установите дали все още изпълняват своята функция. Проверете настройката, лекия ход, пукнатини или други увреждания, които биха могли да повлияят негативно на функционирането на машината. Оставете повредената част да бъдат оправена незабавно от специалист или я сменете.
- **Не оставяйте машината да работи без надзор.**  
Изключете машината и се отдалечете от нея едва след като инструмента спре напълно.
- Уреда удовлетворява изисквания EN 61000-3-11 и подлежи на специални условия за включване. Това означава, че употребата на произволни свободно избрани точки на присъединяване е недопустимо.
- При неподходящи условия на мрежата уреда може да доведе до временни отклонения на напрежението.
- Уреда е предназначен изключително за употреба в точките на присъединяване, които не надхвърлят максимално допустимия импеданс  $Z_{\max} = 0,233 \Omega$ .
- Като потребител трябва да осигурите, в случай на необходимост след споразумение с Вашия доставчик на електроенергия, Вашата точка на свързване, на която искате да използвате уреда да удовлетворява горе посоченото изискване.



## Инструкции за безопасност за циркуляри за полегато рязане

### Внимание:

За Ваша собствена безопасност експлоатацията на машината е разрешена едва тогава, когато циркуляра е сглобен напълно и инсталиран според инструкциите и когато сте прочели и усвоили съответните инструкции за безопасност.

### Стъпки, които трябва да се направят преди първоначална употреба:

- Монтаж и настройка
- Познаване функцията и правилното обслужване на тези елементи
  - включвателя/изключвателя
  - горния и долния предпазен капак
  - фиксирането на оста на циркуляра и бутоните на дръжката
  - наклоненото регулиране на главата на циркуляра, стопорните клипове и фиксирането на въртящата се маса?
- Прочетете всички информации за безопасност и инструкциите за работа в това упътване и се убедете, че сте ги усвоили.
- Респектирайте предупрежденията на циркуляра за полегато рязане.

### Преди всяка употреба:

- Проверете циркуляра. Ако някоя част липсва, ако е огъната или не става за употреба по друга причина или ако повредата е в електрическото устройство, изключете циркуляра и го изключете от източника на електрическо напрежение. Преди следваща употреба сменете всички липсващи, повредени или дефектни части.
- Планирайте работата си така, че винаги да са защитени очите, ръцете, лицето и слуха Ви.
- Носете предпазни очила, които удовлетворяват изискванията на норма DIN 58214. При използване на машината към очите Ви биха могли да полетят различни частици, които могат да бъдат причина за трайно увреждане на зрението. Защитните очила ще получите там, където сте закупили циркуляра за полегато рязане. Използването на защитни очила, които не отговарят на норма DIN 58214, може да доведе в резултат на възможно спукване на предпазното стъкло до тежко нараняване.
- При запрашени работи освен предпазни очила носете и маска против прах.
- За да предотвратите захапване на трионения диск в прореза или изхвърляне на рязания материал:
- Изберете трионен диск, който е подходящ за конкретното рязане. С този циркуляр за полегато рязане режете само дърво и подобни материали или меки метали, напр. алуминий.
- Стрелката на трионения диск, която посочва посоката на въртене, трябва да съответства със стрелката разположена на циркуляра. Зъбите на трионения диск трябва на предната страна на уреда да сочат надолу.
- Убедете се, че трионения диск е остър, не е дефектен и регулиран правилно. Когато щепсела е изваден от щепселната кутия, натискайте главата на циркуляра надолу. Въртете с ръка трионения диск и пробвайте дали се движи свободно. Обърнете главата на циркуляра в положение 45° и повторете пробването. Ако трионения диск в някое място трие, необходимо е главата на триона да се изравни отново според описанието в член 6 „Подготовка за работа“.
- Поддържайте чисти трионения диск и челните повърхности на фланца на трионения диск.
- Фланците на трионения диск трябва да се монтират със стругованата част по посока навътре (към трионения диск).

- Страната на фланца със стругованата част трябва да пасва към фланца на трионения диск.
- Болта на фланца трябва да се затегне с ръка с гаечен ключ 13 мм.
- Осигурете, всички стягащи съоръжения и блокировки да са здрави и никоя съставна част да няма прекален о голям луфт.
- Не режете никога **свободно от ръка**:
  - Натискайте постоянно здраво рязания материал към масата и към стопора, така че да не може да се клати или превърта по време на рязане. Под рязания детайл не трябва да се събират пилки.
  - Осигурете, рязания материал да не може да се движи след като бъде прерязан (напр. когато не досяда към опората с цялата площ)
  - За рязане на детайли, които не досядат към линеала с цялата площ, използвайте подложки, подаващи помагала или друга машина.
- Осигурете, изрезките да не могат да падат от страни на трионения диск. В противен случай биха могли да се захванат в трионения диск, който би ги отхвърлил.
- Не режете никога няколко детайла наведнъж.
- Бъдете особено внимателни при рязане на големи, много малки или тежко обработвани детайли:
  - За дълги парчета материал, които без подпора падат от масата на циркуляра, използвайте допълнителни подпори (маси, дръжки и т.н.).
  - С този циркуляр не режете парчета, които са така малки, че не можете да ги придържате безопасно с ръка, когато поставите показалеца на външната страна на стопора.
  - При рязане на профилни детайли работете така, че да не може рязания материал да се изплъзне и да се заклеци в трионения диск. Профилния материал трябва да досяда с цялата си площ или е необходимо да се придържа със съоръжение което не позволява клатене, превъртане или плъзване на детайла при рязане.
  - Облите детайли каквито са прътове или тръби придържайте здраво. Иначе ще се превъртят и има опасност, че ще се стигне до заклеждане на трионения диск. Затегнете винаги облите детайли в подходящо съоръжение.
- В рязания материал не трябва да има гвоздеи нито пък други чужди частици.
- Дръжете наблюдаващите лица на безопасно разстояние от своето работно място и от пространството зад циркуляра, където отлитат пилки и изрезки.
- Никога не включвайте циркуляра за полегато рязане, ако преди това не сте отстранил от масата на циркуляра всички предмети с изключение на рязания детайл и евентуално необходимите придържачи съоръжения.
- За да предотвратите увреждане на слуха, при продължителна работа носете предпазни слушалки.
- За да предотвратите ненадейно изтегляне в трионения диск:
  - Не носете ръкавици.
  - Оставете настрана бижута и широки части от облеклото.
  - Ако имате дълги коси, носете мрежа за коса.
  - Изтеглете дългите ръкави над лактите си.
- За да предотвратите злополуки в резултат на неумишлено пускане на циркуляра, е необходимо преди каквото и да било регулиране на стопора респ. на главата на циркуляра или смяна на трионения диск или принадлежности и друга поддръжка да изключите машината от източника на електрическо напрежение с изваждане на щепсела.
- За предпазване пред удар от електрически ток и при мушкане на щепсела в щепселната кутия не докосвайте металните допирни щифтове на щепсела.



- Не използвайте кабела за изваждане на щепсела от щепселната кутия. Пазете кабела пред високи температури, масла и остри ръбове.
- Никога не нанасяйте чистещи или смазочни средства на трионения диск докато се върти.
- За да предотвратите възникване на пожар, не работете с циркуляра за полегато рязане в близост до запалими течности, пари или газове.
- Избягнете наранявания, които могат да възникнат в резултат на употреба на неподходящи принадлежности. Използвайте само препоръчани трионени дискове.

#### По време на движение на циркуляра:

- Преди извършване на първото рязане оставете за малко време циркуляра да се движи на свободни обороти. Ако чуете необичайни звуци или почувствате силни вибрации, изключете циркуляра, извадете щепсела от щепселната кутия и установете причината. Не пускайте циркуляра докато не намерите и не отстраните причината.
- Не ограничавайте по никакъв начин отрязаната част на материала. Не я докосвайте, не я придържайте и не я стягайте и също така не поставяйте стопора срещу нея. Отрязъка трябва да има възможност за неограничено движение по страната на циркуляра. Ако му пречите по някакъв начин в движението може да бъде захванат и отхвърлен от въртящия се трионен диск.
- Избягвайте несръчно поставяне на ръцете, при което Вашите ръце биха могли внезапно да се плъзнат или да достигнат до трионения диск.
- Погрижете се за това, преди рязане трионения диск да достигне пълни обороти.
- Навеждайте главата на циркуляра само с такава скорост, че да не се стигне до претоварване на мотора и блокиране на трионения диск.
- Преди отстраняване на заклещения материал изключете мотора, оставете трионения диск да спре напълно и извадете електрическия щепсел.
- След приключване на рязането дръжте главата на циркуляра натисната, освободете включвателя и изчакайте докато трионения диск спре. Едва тогава можете да движите ръцете си.

#### Поведение в случай на беда

Окажете при злополука съответната първа помощ и повикайте колкото се може по бързо квалифицирана медицинска помощ. Предпазете пострадалия от други злополуки и го успокойте.

**Заради евентуална злополука на работното място винаги трябва да има под ръка аптечка за първа помощ според DIN 13164. Материала, който е взет от аптечката, трябва незабавно да бъде допълнен. Ако изисквате помощ, посочете тези данни:**

1. Място на злополуката
2. Вид на злополуката
3. Брой на ранените
4. Вид нараняване

#### Остатъчни опасности и предпазни мерки

1. **Механически остатъчни опасности:**
  - **Порязване, ампутирание:** Въртящия се трионен диск може да доведе до сериозни порязвания. Дръжте ръцете си на безопасно разстояние от трионения диск.
  - **Сблъсък:** Когато дръжте рязания материал в ръце, въртящия се трионен диск може да го дръпне към себе си и да Ви причини нараняване! Осигурете винаги рязания материал по подходящ начин с помощта на менгеме!

#### 2. Заплаха от шум:

- **Увреждане на слуха:** Продължителна работа с машината може да доведе до увреждане на слуха. Носете винаги лични предпазни помагала за защита на слуха.

#### 3. Други заплахи:

- **Отхвърлени предмети или течности:** Недостатъчно осигурените парчета рязан материал могат в резултат на въртенето на трионения диск да бъдат отхвърлени и да Ви причинят нараняване. Стегнете винаги рязания материал и носете предпазни очила.

#### Ликвидация

Инструкциите за ликвидация произлизат от пиктограмите, които са разположени на уреда, респ. на опаковката. Описанието на отделните значения ще намерите в раздел „Обозначения“.

#### Ликвидация на транспортната опаковка

Опаковката пази уреда от увреждане по време на транспортиране. Опаковъчните материали са подбрани обикновено според тяхната пестеливост спрямо околната среда и начина на ликвидация и затова могат да се рециклират. Връщането на опаковките в обръщение на материалите пести суровини и понижава разходите за ликвидация на отпадъците. Части от опаковката напр. фолии, Студопор®) могат да представляват опасност за децата. **Съществува опасност от задушаване!** Части от опаковката съхранявайте на места без достъп за деца, и ги ликвидирайте колкото се може по-бързо.

Не изхвърляйте електрическите уреди в битовите отпадъци, използвайте пунктовете за събиране на отпадъци във вашата община. Попитайте в администрацията на общината къде се намират пунктовете за събиране на отпадъци. В случай, че електрическите уреди се унищожават неконтролируемо, посредством метеорологичните условия в подземните води могат да проникнат опасни вещества, и по този начин да влязат в хранителната верига или в продължение на много години да отровят флората и фауната. Когато подменят уреда с нов, продавачът по закон е длъжен да вземе стария уред минимално безплатно за обезвреждане.

#### Изисквания за обслужване

Обслужващия преди употребата на уреда трябва внимателно да прочете това упътване за обслужване.

#### Квалификация

Освен подробно поучение от специалист за използването на уреда не е необходима никаква специална квалификация.

#### Минимална възраст

Продуктът е предназначен за употреба от лица на възраст от 18 години. В случай, че продуктът се използва от деца на възраст 8 години или лица с ограничени физически, сетивни или умствени способности, или с недостатъчен опит и знания, трябва да са под професионално наблюдение или да бъдат инструктирани за безопасното използване на уреда, и да разбират произтичащите от това рискове. Децата не трябва да си играят с уреда. Почистването и потребителската поддръжка не трябва да се извършва от деца без надзор.

## Обучение

Използването на уреда изисква само съответно обучение от специалист, респ. от улътването за обслужване . Специално обучение не е необходимо.

## Технически данни

| ЦИРКУЛЯР ЗА ПОЛЕГАТО РЯЗАНЕ<br>GRK 250/300 #55003 |              |
|---|--------------|
| Напрежение на мрежата/честота:                    | 230 V~50 Hz  |
| Мощност на мотора:                                | 1900 W       |
| Диаметър на трионения диск:                       | 250 x 20     |
| Обороти на трионения диск:                        | 5000 об./мин |
| Макс. режеща широчина при 90°:                    | 70 x 305 мм  |
| Макс. режеща широчина при 45°:                    | 40 x 205 мм  |
| Ниво на шума L <sub>WA</sub> :                    | 107 dB       |
| Тегло с поставката:                               | 24,5 кг      |

| ЦИРКУЛЯР ЗА ПОЛЕГАТО РЯЗАНЕ<br>GRK 250/500 #55004 |              |
|---|--------------|
| Напрежение на мрежата/честота:                    | 230 V~50 Hz  |
| Мощност на мотора:                                | 1900 W       |
| Диаметър на трионения диск:                       | 250 x 20     |
| Обороти на трионения диск:                        | 5000 об./мин |
| Макс. режеща широчина при 90°:                    | 70 x 500 мм  |
| Макс. режеща широчина при 45°:                    | 40 x 350 мм  |
| Ниво на шума L <sub>WA</sub> :                    | 107 dB       |
| Тегло:  | 20 кг        |

| ЦИРКУЛЯР ЗА ПОЛЕГАТО РЯЗАНЕ<br>GRK 210/300 #55006 |              |
|---|--------------|
| Напрежение на мрежата/честота:                    | 230 V~50 Hz  |
| Мощност на мотора:                                | 1900 W       |
| Диаметър на трионения диск:                       | 210 x 30     |
| Обороти на трионения диск:                        | 5000 об./мин |
| Макс. режеща широчина при 90°:                    | 60 x 310 мм  |
| Макс. режеща широчина при 45°:                    | 35 x 210 мм  |
| Ниво на шума L <sub>WA</sub> :                    | 107 dB       |
| Тегло:  | 14 кг        |

| ЦИРКУЛЯР ЗА ПОЛЕГАТО РЯЗАНЕ<br>GRK 210/300 #00531 |              |
|---|--------------|
| Напрежение на мрежата/честота:                    | 230 V~50 Hz  |
| Мощност на мотора:                                | 1900 W       |
| Диаметър на трионения диск (2x):                  | 210 x 30     |
| Обороти на трионения диск:                        | 5000 об./мин |
| Макс. режеща широчина при 90°:                    | 60 x 310 мм  |
| Макс. режеща широчина при 45°:                    | 35 x 210 мм  |
| Ниво на шума L <sub>WA</sub> :                    | 110 dB       |
| Тегло:  | 13,5 кг      |

| ЦИРКУЛЯР ЗА ПОЛЕГАТО РЯЗАНЕ<br>GRK 250/300 #00562 |              |
|---|--------------|
| Напрежение на мрежата/честота:                    | 230 V~50 Hz  |
| Мощност на мотора:                                | 1900 W       |
| Диаметър на трионения диск (2x):                  | 250 x 20     |
| Обороти на трионения диск:                        | 5000 об./мин |
| Макс. режеща широчина при 90°:                    | 70 x 305 мм  |
| Макс. режеща широчина при 45°:                    | 40 x 205 мм  |
| Ниво на шума L <sub>WA</sub> :                    | 107 dB       |
| Тегло с поставката:                               | 225,5 кг     |

## Транспортиране и съхранение

Когато машината продължително време не се използва, изключете я от източника на електрически ток и я поставете на недостъпно за деца място. Погрижете се за това, мястото където се съхранява да бъде сухо и безопасно.

## Сечение на кабела

**Дължина на кабела** **Необходимо сечение на кабела:**  
до 15 м 1,5 мм<sup>2</sup>  
15 – 40 м 2,5 мм<sup>2</sup>

Когато захранващите кабели са прекалено дълги и имат малко сечение, ще настъпи понижение на напрежението, което може да доведе до проблеми с мотора. За безупречно функциониране на циркуляра затова е необходим захранващ кабел с достатъчно оразмерно сечение. Дължините на кабелите посочени в таблицата се отнасят до разстоянията между разпределителното табло/ таблото за предпазители и щепсела за мрежата на циркуляра за полегатото рязане. При това не е важно, дали се касае за комбинация на захранващия кабел и удължителя или само за захранващ кабел.

## Дефиниции на понятията

- **Ос на циркуляра**  
Ос, на която е закрепен трионения диск.
- **Напречен ряз**  
Рязане напречно спрямо влакната
- **Полегат ряз**  
Рязане под друг ъгъл освен перпендикулярен спрямо рязания материал
- **Рязане под наклон**  
Рязане, което не е под прав ъгъл към предната страна на рязания материал
- **Двойно рязане под наклон**  
Комбинация от рязане под наклон и полегатото рязане
- **Обороти за минута**  
Брой на оборотите, които въртящия обект извършва за една минута
- **Линия на рязане**  
Място на рязания материал или масата, което лежи точно в равнение с трионения диск, също част от рязания материал, която вече е била отстранена от трионения диск.
- **Разпределение на зъбите**  
Мярка, с която върха на зъба на триона е закривен в посока навън, по цялата обиколка на трионения диск.
- **Рязна фуга**  
Пролука, която възниква с отнемане на материала от въртящия се трионен диск.
- **Неправилна настройка на наклона**  
Лошо регулиране на трионения диск.
- **Смола (примес на смола)**  
Засъхнала в дървото смола.
- **Рязан материал**  
Предмет, на който се извършва рязане.

## Монтаж

Издадете с две ръце циркуляра за полегатото рязане от опаковката. Поставете го на гладка и стабилна повърхност. Осигурете да няма никакви препятствия на работното място. Циркуляра за полегатото рязане трябва да се закрепят към работната маса.

**Монтаж на поставката:** виж карт. 7 (#55003)

## Закрепване на циркуляра на работното място

Циркуляра може да се използва като мобилен и като стационарен уред. При стационарна употреба е необходимо машината да се завинти с помоща на предназначените за това отвори на съответна работна маса или тезгях.

## Присъединение за изсмукване на праха (Карт. 3)

Към гърлото за изсмукване може вместо торба за събиране на прах да се присъедини също прахосмукачка с нормално маркучено присъединение (15).

## Инструкции по безопасност за обслужване

Не е разрешено циркуляра да се използва за други материали, освен описаното в упътването за обслужване.

- Използвайте уреда едва след старателно прочитане на упътването за обслужване.
- Спазвайте всички инструкции за безопасност посочени в упътването.
- Дръжте се отговорно спрямо другите лица.

## Метод

Циркуляра за полегато рязане се включва с помоща на включвателя на вътрешната страна на дръжката. Преди рязане трионения диск трябва да се върти с максимална скорост. Дръжте работната глава за дръжката и бавно я спуснете. При това внимавайте спускането да бъде равномерно и без резки движения. Упражнявайте натиск по посока на придвижване на трионения диск съответстващ на качеството и размерите на рязания материал. По време на рязане рязания детайл трябва да се натиска здраво към линеала. За да можете да режете безопасно дълги детайли, трябва да използвате допълнителни подпори. След извършване на рязането поставете работната глава отново в горно изходящо положение и проверете, дали капака на трионения диск е в правилно положение. Редовно остриете трионените дискове и в случай на необходимост ги сменете.

**ВНИМАНИЕ:** Не употребявайте дефектни трионени дискове.

## Обслужване (Карт. 1, 3)

**⚠** Не извършвайте никога настройка по време на движение на машината. Преди всяка настройка уреда трябва да се изключи от източника на електрически ток! Съществува опасност за сериозно нараняване.

### Полегат ряз

За полегати рязания до 45° трябва да се освободи фиксиращия лост на задната страна на машината (13). Накланяйте главата на машината от ляво чак до желания ъгъл или към крайния стопор (45°) и след това отново фиксирайте с лоста (13).

### Рязане под наклон

Главата на машината може при 45° да се завърти в дясно и в ляво. По-малките стойности на ъгъла могат да се регулират лесно така, че изискваната стойност ще отчетете на скалата на масата. Разхлабете фиксиращия болт (14), завъртете главата на машината в желаното положение и след това я фиксирайте отново с фиксиращия болт (14).

### Комбиниран ряз (хоризонтално и вертикално до 45°)

Комбинации на циркулярния ряз:

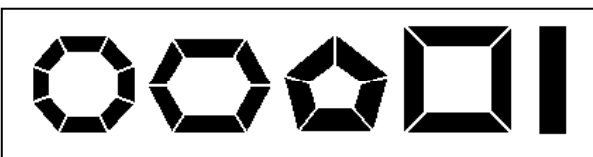

## Смяна на трионения диск (Карт. 2, 3, 4)

**⚠** **ВНИМАНИЕ:** Извършвайте смяна само, когато циркуляра е изключен от източника на електрическо напрежение и трионения диск е спрял напълно!

Развинтете болта (H), разхлабете болт (G) и след това демонтирайте държача с подвижния (J) капак на трионения диск.

Блокирайте трионения диск с помоща на фиксиращото копче (I).

- Разхлабете болта на трионения диск (J) с гаечен ключ по посока на часовниковите стрелки (лява резба). Смъкнете трионения диск и го сменете, наклона на зъбите при това трябва да съответства на посоката на стрелките на кутията. Преди монтажа на трионения диск трябва старателно да почистите фланеца на трионения диск. Нанижете външния фланец на трионения диск на оста, завинтете затягащия болт, (лява резба) и го затегнете. След това отново закрепете капака на трионения диск. Преди включване в мрежата евент. направете с повдигане и смъкване на работната глава изпитание за движение на празен ход.

## Упътване „стъпка след стъпка“

- Зачертайте обработвания детайл в мястото определено за рязане.
- Поставете обработвания детайл на работната маса и регулирайте режещия диск в неподвижно състояние на обозначението.
- Сега стегнете обработвания детайл с помоща на стяги.
- Отново проверете положението на режещия диск спрямо обозначението.
- Включете машината и направете рязането.
- Изключете машината и изчакайте, докато режещия диск не спре напълно.
- Отстранете пилките и смъкнете рязания детайл.
- Задължително извадете циркуляра от щепселната кутия, когато не го използвате продължително време.

## Повреди - причини - отстраняване

| Повреда                     | Причина  | Отстраняване   |
|-----------------------------|--|--|
| Ъгъла на рязане не отговаря | Не е в ред положението на главата на циркуляра | Да се регулира според инструкциите в глава „Монтаж и първоначално пускане в експлоатация“. |
| Мотора не функционира       | Износени графити дефектен включвател           | Да се сменят графитите Ремонт при специалист   |

## Прегледи и поддръжка

1. Поверете ремонта само на квалифициран сервизен техник, който ще използва само оригинални резервни части.
2. Пазете циркуляра пред мокро и влага и го използвайте само в суха среда.

### Поддръжка (четки и колектор)

Препоръчваме, при смяна на четките да се обърнете към специализирана сервизна работилница и едновременно оставете да се направи поддръжка на колектора, с което ще осигурите безупречно функциониране на мотора.

### Смазване

Всички лагери на мотора са смазани достатъчно за цялото време на годност на този циркуляр при нормални работни условия. Поддръжка не е необходима.

### Смазване в случай на необходимост:

1. Смазване на въртящата се ос в случай на тежък ход
  - 1.1 С разхлабване на настройващата гайка и с капване на няколко капки масло на подложката и допирната повърхност.

- 1.2 С демонтиране и намазване на въртящата се ос и допирните повърхности. **ПРЕДУПРЕЖДЕНИЕ:** Демонтажа на въртящата се ос е условно зависим от демонтажа на горния капак на трионения диск и горната част на стопора. Тази дейност би трябвало да извършва квалифициран сервизен техник. Внимавайте за положението на краищата на пружините в кутията. За улеснение при обратния монтаж си ги обозначете с креда.
2. **Смазване на управляващия лост за отклоняващия се предпазен капак:**
- 2.1 за тих и лек ход е необходимо всички метални и пластмасови допирни повърхности от време на време да се намажат леко с масло за шевна машина. Обърнете внимание, да не се сложи прекалено много масло. В излишното масло само се наслагват пилки и се образуват втвърдени места.

 **ПРЕДУПРЕЖДЕНИЕ:** „Преди каквото и да било регулиране или поддръжка изключете машината от източника на напрежение с изваждане на щепсела от щепселната кутия.“

#### Манипулиране с мотора

**ВНИМАНИЕ:** За да предотвратите увреждане на мотора, го почиствайте редовно от пилки и прах. (охлаждане).

1. Включете този циркуляр към мрежа 230V защитена с предпазител 16 A и предпазен изключвател при недостатъчен ток. Лошата защита може да причини повреждане на мотора.
2. Ако мотора не стартира, пуснете веднага включвателя. **ИЗВАДЕТЕ ЕЛЕКТРИЧЕСКИЯ ЩЕПСЕЛ ОТ ЩЕПСЕЛНАТА КУТИЯ.**
3. Проверете, дали трионения диск се движи свободно. Ако трионения диск се движи свободно, отново стартирайте мотора.
4. Ако мотора по време на рязане спре изведнъж, пуснете веднага включвателя и отпойте циркуляра от източника на напрежение. След това освободете трионения диск от рязания материал. След това можете да довършите рязането.
5. Предпазителите или защитните включватели могат да реагират редовно при тези условия:
  - а. **МОТОРА Е ПРЕТОВАРВАН.** Прекалено бързо потапяне на трионения диск в рязания материал или често включване и изключване на циркуляра могат да доведат до претоварване на мотора, респ. повреда на съединителя.

- б. Отклоненията на напрежението на мрежата в границите на  $\pm 10\%$  няма влияние за нормалния ход на циркуляра. При силно натоварване обаче, на присъединяващите клеми на мотора трябва да има на разположение напрежение посочено на типовата табелка.
6. Много проблеми с мотора са причинени от разхлабени или лоши конектори, претоварване, поднапрежение (до това може да се стигне в резултат на прекалено малко сечение на захранващите кабели). Проверете винаги всички свързвания, стойността на напрежението и консумирания ток.

#### Сервиз

Имате ли технически въпроси? Рекламации? Необходими ли Ви са резервни части или упътване за обслужване? На нашите страници [www.guede.com](http://www.guede.com) в отдел Сервиз ще Ви помогнем бързо и без излишна бюрокрация. Помогнете ни, моля, за да можем да Ви помагаме. За да можем да идентифицираме Вашия уред в случай на рекламация, ни е необходимо да знаем неговия сериен номер, номера на продукта и година на производство. Всички тези данни ще намерите на типовата табелка. За да ги имате под ръка постоянно, запишете ги, моля, тук.

**Сериен номер:**  
**Номер на продукта:**  
**Година на производство:**

**Тел.: +49 (0) 79 04 / 700-360**  
**Факс: +49 (0) 79 04 / 700-51999**  
**E-Mail: [support@ts.guede.com](mailto:support@ts.guede.com)**

#### Важни информации за клиента

Предупреждаваме, че връщането по време на гаранционния срок или и след гаранционния срок е необходимо винаги да се извърши в оригинална опаковка. С тази мярка ще се избегне излишното увреждане по време на транспортиране и неговото често спорно уреждане. Устройството е защитено оптимално само в оригиналната опаковка, и така е осигурена плавна преработка.

**A.V. 2 Reproducerea, chiar și numai parțială, trebuie aprobată. Modificări tehnice rezervate. Figurile sunt ilustrative! Aceasta este traducerea versiunii originale a modului de utilizare.**

**Marcarea utilajului**

**Explicarea simbolurilor**  
În prezentul mod de utilizare și/sau pe utilaj sunt folosite următoarele simboluri:

**Securitatea produsului:**

|  |  |
|--|--|
|  |  |
| Produsul corespunde normelor UE aferente |  |

**Interdicții:**

|  |                                      |
|--|--------------------------------------|
|  |                                      |
| Interdicție generală (împreună cu altă pictogramă) | Nu vă atingeți de piesele în mișcare |
|  |                                      |
| Nu utilizați produsul pe ploaie                    | Este interzis să trageți de cablu    |

**Avertisment:**

|                     |  |
|---------------------|--|
|                     |  |
| Avertisment/atenție |  |

**Prescripții:**

|   |                              |
|---|------------------------------|
|   |                              |
| Citiți modul de utilizare înainte de folosire               | Folosiți mănuși de protecție |
|   |                              |
| Folosiți protecția auzului. Folosiți ochelari de protecție. |                              |

**Protecția mediului ambiant:**

|   |   |
|---|---|
|   |   |
| Lichidați deșeurile în mod profesional astfel ca să evitați poluarea mediului ambiant.  | Ambalajul din carton poate fi predat la punctele de colectare în scopul reciclării. |
|   |   |
| Aparatele electrice sau electronice defecte și /sau lichidate trebuie să fie predate la puncte de colectare corespunzătoare . |   |

**Ambalaj:**

|  |  |
|--|--|
|  |  |
|--|--|

|                       |  |
|-----------------------|--|
| Protejați de umezeală | Direcția orientării ambalajului – în sus |
|                       |  |
| Atenție – fragil      |  |

**Date tehnice:**

|                              |                              |
|------------------------------|------------------------------|
|                              |                              |
| Putere motor                 | Cuplă                        |
|                              |                              |
| Rotații                      | Ø discului ferăstrăului      |
|                              |                              |
| Lățime max. de tăiere la 90° | Lățime max. de tăiere la 45° |
|                              |                              |
| Greutate                     |                              |

**Descrierea utilajului (Fig. 1)**

1. Mâner cu comutator
2. protecția periei de carbon
3. Manetă de deblocare
4. scară gradată pentru reglare unghiuri
5. masă ferăstrău
6. orificii de fixare
7. instalații pentru extinderea mesei
8. Clichet de oprire
9. Sac pentru rumeguș
10. Fixare disc ferăstrău
11. buton blocare
12. protecție disc ferăstrău
13. manetă de blocare pentru secțiuni oblice
14. manetă de blocare pentru secțiuni longitudinale
15. racord aspirație/racord sac colector

**Garanție**

Perioada de garanție se extinde pe o perioadă de 12 luni la o utilizare industrială, 24 de luni pentru consumatori, începând cu data achiziționării aparatului.

Garanția se referă numai la insuficiențele provocate de defectele de material sau de un defect de producție. În caz de reclamație în perioada de garanție, trebuie prezentat documentul original de achiziție cu data vânzării.

Garanția nu se referă la o utilizare improprie, ca de exemplu suprasolicitarea aparatului, utilizarea violentă, deteriorare prin intervenție străină sau cu obiecte străine, nerespectarea modului de utilizare și montaj și nici la uzura obișnuită.

## Folosirea utilajului conform destinației

Ferăstrăul este conceput în exclusivitate pentru tăierea profilelor din lemn în cadrul operațiilor de tăiere cuprinse în datele tehnice.

Daunele provocate prin nerespectarea prescripțiilor general valabile ca și a prescripțiilor din prezentul mod de utilizare îl scutesc pe producător de eventuale responsabilități.

## Instrucțiuni generale de securitate

Înainte de a începe să lucrați cu utilajul, citiți cu atenție următoarele instrucțiuni de securitate și prezentul mod de operare. Dacă sunteți în situația de a preda utilajul altor persoane, vă rugăm să-l predați împreună cu acest mod de operare. Păstrați întotdeauna la loc sigur prezentul mod de operare!

**Ambalaj:** Utilajul dumneavoastră se află în ambalaj, aceasta pentru a fi protejat în timpul transportului. Ambalajele sunt de fapt materii prime, de aceea acestea pot fi din nou utilizate sau reciclate.

Vă rugăm să citiți cu atenție prezentul mod de utilizare și respectați instrucțiunile conținute. Cu ajutorul acestui mod de utilizare veți face cunoștință cu utilajul, cu utilizarea corectă a acestuia și cu instrucțiunile de securitate. Vă rugăm să păstrați aceste instrucțiuni pentru a le putea consulta la o utilizare ulterioară.

**⚠ Pentru securitatea dumneavoastră, operarea utilajului este permisă numai atunci când ferăstrăul este complet montat conform descrierii și după ce ați citit și înțeles instrucțiunile de securitate corespunzătoare.**

- **Faceți cunoștință îndeaproape cu utilajul**  
Citiți cu atenție prezentul mod de operare și toate instrucțiunile de avertisment amplasate pe utilaj. Faceți cunoștință cu modul de utilizare și cu limitele pe care le prezintă folosirea utilajului și riscurile aferente. Depozitați la loc sigur modul de operare împreună cu toate instrucțiunile.
- **Legați la pământ toate utilajele**  
Ferăstrăul are o dublă izolație de protecție ceea ce nu înseamnă însă că pot fi ignorate prescripțiile de securitate general valabile pentru domeniul electric.
- **Întrețineți în stare funcțională toate instalațiile de protecție, acestea trebuie să fie corect montate și reglate.**
- **Înlăturați sculele de reglare de pe ferăstrău!**  
Obișnuiți-vă ca înainte de fiecare pornire a utilajului să verificați dacă au fost înlăturate toate sculele și aparatele de reglare.
- **Întrețineți curățenia la locul de muncă**  
Scule sau materiale împrăștiate contribuie la apariția accidentelor. Ceara împreună cu rumegușul majorează gradul de alunecare a pardoselii.
- **Nu lucrați în mediu periculos**  
Nu folosiți scule electrice în spații umede sau ude și nu le expuneți la ploaie. Asigurați o iluminare bună și o libertate de mișcare suficientă.
- **Țineți copiii la o distanță adecvată**  
Toți vizitatorii ar trebui să stea la o distanță sigură de locul dvs. de muncă.
- **Asigurați-vă atelierul împotriva accesului copiilor**  
cu lacăte, întrerupător central sau cu comutatoare pe utilaj care pot fi încuiate.
- **Nu suprasolicitați utilajul**  
O să lucrați cu atât mai bine și mai repede dacă nu veți suprasolicita utilajul în timpul lucrului.
- **Folosiți scule adecvate**  
Nu efectuați nici o lucrare cu scule sau accesorii care nu au fost construite special pentru acest tip de lucrări.
- **Purtați îmbrăcăminte de lucru adecvată**  
Nu purtați haine largi, mănuși, cravate sau bijuterii care pot fi prinse de părțile în mișcare ale utilajului. Acordați

atenție stabilității dumneavoastră (încălțăminte antiderapantă). Dacă aveți părul lung, purtați fileu de păr.

- **Purtați ochelari de protecție**  
În timpul lucrului ar trebui să purtați întotdeauna ochelari de protecție conform normei DIN 58214. Lentilele obișnuite ale ochelarilor sunt rezistente numai la lovituri, acestea neînlocuind de fapt ochelarii de protecție. La lucrări cu praf mult purtați o mască de protecție anti-praf iar atunci când lucrați o perioadă mai îndelungată pe utilaj, ar trebui să vă protejați și auzul.
- **Asigurați materialul prelucrat**  
Pentru a ține materialul pe care îl tăiați folosiți cleme pentru tâmplărie sau menghina. Este mai sigur decât să țineți doar cu mâna materialul prelucrat, astfel puteți avea ambele mâini libere pentru a putea opera cu ferăstrăul.
- **Acordați atenție unei stabilități suficiente**  
Evitați o poziție a corpului care ar putea face să vă pierdeți echilibrul.
- **Manipulați cu atenție sculele**  
Întrețineți sculele curate și ascuțite. Respectați instrucțiunile producătorului privitoare la ungere și înlocuirea pieselor.
- **Deconectați utilajul de la sursa de tensiune electrică**  
Înainte fiecărui reglaj sau a oricărei lucrări de întreținere, scoateți ștecherul de rețea din priză.
- **Evitați o pornire neintenționată a utilajului**  
Înainte de deconectarea utilajului de la sursa de tensiune electrică, convingeți-vă ca comutatorul să fie în poziția DEC/onectat/.
- **Utilizați accesoriile recomandate**  
Respectați instrucțiunile anexate la accesorii. Utilizarea unor accesorii neadecvate poate fi periculoasă.
- **Nu stați niciodată pe utilaj**  
Consecințele pot fi răniri grave, aceasta în cazul în care utilajul s-ar răsturna sau dacă v-ați atinge involuntar de scula de tăiat. Nu depozitați niciodată material deasupra utilajului sau lângă acesta astfel ca să trebuiască să vă urcați pe utilaj ori de câte ori aveți nevoie de material de prelucrat.
- **Verificați dacă unele părți ale utilajului nu sunt deteriorate**  
Înainte fiecărei utilizări ar trebui să verificați cu atenție toate instalațiile de protecție și celelalte componente pentru a se constata dacă își mai îndeplinesc funcția. Controlați reglajul, facilitatea funcționării, eventualele fisuri sau alte deteriorări care ar putea influența în mod negativ funcția utilajului. Piesa defectă trebuie dată imediat la reparat la un specialist sau înlocuită.
- **Nu lăsați utilajul să funcționeze fără supraveghere.**  
Deconectați utilajul și părăsiți-l abia după ce scula de tăiat s-a oprit de tot.
- Utilajul îndeplinește cerințele EN 61000-3-11 și se supune condițiilor speciale de cuplare. Aceasta înseamnă că este inadmisibilă conectarea la orice punct de cuplare liber ales.
- Utilajul poate să manifeste oscilații de tensiune temporare provocate de condițiile unei rețele nesatisfăcătoare.
- Utilajul este determinat în exclusivitate la utilizarea în punctele de cuplare care nu depășesc impedanța maximă permisă de  $Z_{max} = 0,233 \Omega$ .
- În calitate de utilizator trebuie să asigurați ca, la nevoie, să conveniți cu furnizorul dvs. de electricitate, ca punctul dvs. de conectare la care doriți să folosiți utilajul dvs. să îndeplinească cerința de mai sus.



## Prescripții de securitate pentru ferăstrăie de tăiere

### Atenție:

Pentru securitatea dumneavoastră personală, operarea utilajului este permisă numai atunci când ferăstrăul este complet montat și instalat conform descrierii și după ce ați citit și înțeles instrucțiunile de securitate corespunzătoare.

### Pașii care trebuie făcuți înaintea primei utilizări:

- Montajul și reglajul
- Cunoașteți funcția și deservirea corectă a acestor elemente
  - conectat/deconectat
  - capac de protecție superior și inferior
  - blocarea arborelui ferăstrăului și butoanele de pe mâner
  - reglarea oblică a capului ferăstrăului, clichetelor de oprire și blocarea mesei rotative?
- Citiți toate informațiile de securitate și instrucțiunile de funcționare cuprinse în prezentul mod de operare și convingeți-vă că le-ați înțeles.
- Respectați avertizările de pe ferăstrău.

### Înainte de fiecare utilizare:

- Verificați ferăstrăul. Dacă lipsește vreun component, este îndoit sau în alt mod neutilizabil, sau dacă este o defecțiune pe instalația electrică, deconectați ferăstrăul și înlocuiți toate piesele lipsă, deteriorate sau defecte.
- Organizați-vă întotdeauna munca astfel ca să aveți protejați ochii, mâinile, fața și auzul.
- Purtați ochelari de protecție care corespund cerințelor normei DIN 58214. Lucrând pe utilaj, ar putea să vă intre în ochi diferite particule care pot fi cauza deteriorării permanente a vederii. Ochelarii de protecție se pot procura în același loc în care v-ați cumpărat ferăstrăul cu bandă. Folosirea unor ochelari care nu corespund normei DIN 58214, poate duce, în urma unei eventuale plesniri a lentilei de protecție, la un accident grav.
- La lucrul cu mult praf, purtați în afară de ochelarii de protecție și o mască anti-praf.
- Pentru ca să evitați blocarea discului ferăstrăului în fanta de tăiere sau aruncarea materialului tăiat:
- alegeți un disc de ferăstrău care este adecvat unei tăieri concrete. Cu acest tip de ferăstrău tăiați numai lemn și materiale asemănătoare sau metal moale, de ex. aluminiu.
- Săgeata de pe discul ferăstrăului care arată direcția de rotire trebuie să coincidă cu săgeata de pe ferăstrău. Dinții discului de tăiere în partea din față a utilajului, trebuie să fie orientați în jos.
- Convingeți-vă că discul ferăstrăului este ascuțit, nedeteriorat și reglat corect. Cu ștecherul scos din priză, apăsați capul ferăstrăului în jos. Învărțiți discul cu mâna și încercați dacă mișcarea este liberă. Aplecați capul ferăstrăului în poziția de 45° și repetați proba. Dacă discul ferăstrăului se agață într-un loc, trebuie din nou echilibrat capul ferăstrăului conform descrierii de la art. 6 „Pregătirea lucrului”.
- Întrețineți curat discul ferăstrăului și suprafețele frontale ale flanșelor discului ferăstrăului.
- Flanșele discului ferăstrăului trebuie montate cu așezarea strunjită în spre înăuntru (în direcția discului ferăstrăului).
- Partea flanșei cu așezarea strunjită trebuie să păsuiască cu flanșa discului ferăstrăului.
- Șurubul flanșei trebuie strâns cu mâna cu o cheie tubulară de 13 mm.
- Asigurați ca toate instalațiile de fixare și blocare să fie temeinice și ca nici o piesă să nu aibă un joc prea mare.
- Nu tăiați niciodată **cu mâna liberă**:
  - Țineți materialul de prelucrat mereu apăsat puternic de masă și de clichetul opritor astfel ca acesta, în timpul tăierii, să nu se poată mișca și nici răsturna. Sub bucata tăiată nu trebuie să se adune rumeguș.
  - Asigurați-vă că piesa tăiată nu va putea să se miște (de ex. atunci când nu este lipită cu toată suprafața de proptea).

- La tăierea pieselor care nu se pot sprijini de opritor cu toată suprafața, folosiți un suport, scule, accesorii de împingere sau alt utilaj.
- Asigurați ca deșeurile să cadă lateral față de discul de tăiere. În caz contrar ar putea fi prinse de disc și apoi aruncate.
- Nu tăiați niciodată mai multe piese concomitent.
- Fiți foarte atenți atunci când veți tăia piese foarte mari, foarte mici sau piese dificil de prelucrat:
  - Pentru bucățile de material lungi care, fără proptea ar cădea de pe masă, folosiți proptele auxiliare (mese, stative, etc.).
  - Nu tăiați cu acest ferăstrău piese care sunt atât de mici încât nu le puteți ține sigur cu mâna, aceasta când veți pune degetul arătător pe muchia externă a opritorului.
  - La tăierea pieselor profilate lucrați astfel ca materialul tăiat să nu poată aluneca și înfige în discul ferăstrăului. Materialul profilat trebuie să adere cu toată suprafața sau trebuie apăsat cu un accesoriu care să evite oscilarea, răsturnarea sau alunecarea piesei în timpul tăierii.
  - Piese de tăiat în formă rotundă, ca bare sau tuburi, trebuie ținute cu multă fermitate. Altfel acestea s-ar putea roti, învărți cu pericolul ca discul de tăiere să se blocheze și să se înfigă în ele. Fixați întotdeauna piesele rotunde cu o sculă adecvată.
- În piesa de tăiat nu trebuie niciodată să se găsească cuie sau alte corpuri străine.
- Țineți „spectatorii” la o distanță considerabilă față de locul dumneavoastră de lucru, și față de raza de acțiune a ferăstrăului unde cad deșeurile și rumegușul.
- Nu puneți niciodată ferăstrăul de debavurare în funcțiune înainte de a înlătura de pe masa de lucru toate obiectele cu excepția piesei de prelucrat și a sculelor de fixare necesare.
- Pentru ca să evitați alterarea auzului purtați, atunci când lucrați o perioadă de timp îndelungată, casca de protecție.
- Pentru ca să evitați prinderi nedorite de către discul de tăiere:
  - Nu purtați mănuși.
  - Nu purtați podoabe și haine largi.
  - Dacă aveți părul lung, strângeți-l cu un fileu de păr.
  - Suflecați-vă mânecile lungi până deasupra cotului.
- Pentru ca să evitați accidentele ca urmare a pornirii neintenționate a ferăstrăului este necesar ca, înaintea executării lucrărilor de reglare la opritor, respectiv pe capul ferăstrăului, înaintea înlocuirii discului de tăiere sau a accesoriilor și înaintea efectuării celorlalte operații de întreținere, să deconectați utilajul de la sursa de tensiune electrică prin scoaterea ștecherului din priză.
- Ca să evitați curentările cu curent electric, nu vă atingeți de fișele ștecherului, atunci când îl introduceți în priză.
- Nu folosiți cablul pentru a scoate ștecherul din priză. Protejați cablul de temperaturi excesive, de uleiuri și de muchii ascuțite.
- Nu aplicați niciodată pe discul de tăiere în rotire detergenți sau lubrifianți.
- Ca să evitați un incendiu, nu lucrați cu ferăstrăul de debavurare în apropierea lichidelor inflamabile, a vaporilor sau a gazelor.
- Evitați rănirile care au loc ca urmare a folosirii accesoriilor neadecvate. Folosiți doar discurile de ferăstrău recomandate.

### Când ferăstrăul este în funcțiune:

- Înainte de a efectua prima secțiune, lăsați puțin ferăstrăul să funcționeze în gol. Dacă veți sesiza zgomote neobișnuite, sau vibrații puternice, opriți ferăstrăul, scoateți ștecherul din rețea și constatați cauzele. Nu repuneți ferăstrăul în funcțiune înainte de a găsi cauza inconvenientelor și de a o înlătura.
- Nu limitați în nici un fel piesa tăiată. Nu vă atingeți de ea, nu o țineți, nu o fixați și nu amplasați opritorul în fața ei. Nu o loviți. Piesa tăiată trebuie să părăsească discul de tăiere pe laterală, neforțat. Împiedicându-o în orice

mod, ar putea să fie prinsă de discul în rotație și aruncată.

- Evitați poziții nefericite ale mâinilor care, datorită unei alunecări subite, ar putea face ca mâinile dvs. să ajungă la discul de tăiere al ferăstrăului.
- Înainte de operația de tăiere, lăsați discul să atingă viteza sa maximă de rotație.
- Coborâți capul ferăstrăului numai cu o astfel de viteză care să nu suprasolicite motorul și să nu blocheze discul ferăstrăului.
- Înainte de a înlătura materialul blocat, așteptați ca discul de tăiere să se oprească, deconectați utilajul scoțând ștecherul din rețea.
- Țineți apăsat capul ferăstrăului după ce ați terminat tăierea și, înainte de a vă mișca mâinile, degajați întrerupătorul și așteptați ca discul de tăiere să se oprească. Abia după aceea puteți mișca mâinile.

#### Comportare în caz de urgență

Acordați primul ajutor corespunzător accidentului și chemați cât posibil de repede ajutorul medical calificat.

Feriți persoana accidentată de alte accidente și stabilizați-o.

**Pentru un eventual accident, la locul de muncă trebuie să fie întotdeauna la îndemână trusa de prim ajutor conform DIN 13164. Materialul pe care-l luați din trusă trebuie imediat completat. În caz că solicitați ajutor, menționați aceste date:**

- 1)Locul accidentului      2)Caracterul accidentului  
3)Numărul de accidentați    4)Caracterul rănirii

#### Riscuri remanente și măsuri de protecție

##### 1. Riscuri mecanice remanente:

- **Tăieri, amputări:**  
**Discul de tăiere în rotație poate provoca răniri grave prin tăiere.** Țineți întotdeauna mâinile la o distanță sigură de discul ferăstrăului.
- **Lovitură:**  
**Piese în lucru ținute cu mâna pot fi prinse de discul de tăiere în rotație, provocând astfel răniri grave!**  
Fixați întotdeauna piesa în lucru în mod adecvat cu ajutorul unei menghine!

##### 2. Pericole prezentate de zgomot:

- **Alterarea auzului:**  
**O activitate îndelungată cu ferăstrăul poate provoca alterarea auzului.** Purtați întotdeauna echipament personal de protecție a auzului.

##### 3. Alte pericole:

- **Obiecte aruncate sau împrăscări cu lichide:**  
**Piese în lucru insuficient fixate pot fi, ca urmare a rotației discului de tăiere, proiectate și astfel, vă pot răni.**  
Fixați întotdeauna piesa în lucru și purtați ochelari de protecție.

#### Lichidare

Instrucțiunile de lichidare reies din pictogramele amplasate pe dispozitiv, respectiv pe ambalaj. Descrierea semnificației pentru fiecare în parte găsiți în capitolul „Însemnări pe mașină”.

#### Lichidarea ambalajului de transport

Ambalajul ferește mașina de deteriorare la transport. Materialele ambalajelor sunt alese de regulă în funcție de protejarea acestora a mediului înconjurător și de modalitatea de lichidare și de aceea pot fi reciclate. Returnarea ambalajelor în circuitul materialelor economisește materiile prime și reduce costurile de lichidare a deșeurilor. Unele părți ale ambalajului (de ex. folia, Styropor®) pot fi periculoase pentru copii. **Există pericolul de sufocare!**

Părțile ambalajului păstrați în afara accesului copiilor și lichidați cât mai repede.

Nu aruncați aparatele electrice la deșeurile menajere, folosiți în acest scop serviciul de colectare din localitatea dvs. Informați-vă la administrația localității dvs. unde se găsesc centrele de colectare. Dacă aparatele electrice se vor lichida în mod necontrolat, substanțele periculoase, ca urmare a acțiunii factorilor climaterici, pot penetra în apele subterane și de aici în lanțul alimentar sau pot să intoxice flora și fauna pentru o perioadă îndelungată. Atunci când veți înlocui aparatul cu altul nou, vânzătorul are obligația dată prin lege să preia în mod gratuit aparatul vechi spre lichidare.

#### Exigențe la adresa personalului de deservire

Personalul de deservire trebuie ca, înainte de a opera acest utilaj, să citească cu atenție prezentul mod de operare.

#### Calificare

În scopul operării utilajului, în afară de o instruire amănunțită din partea unui specialist, nu este necesară nici o altă calificare specială.

#### Vârsta minimă

Produsul este destinat utilizării de către persoane cu vârsta de peste 18 ani. Dacă produsul va trebui să fie utilizat de persoane cu vârsta începând de la 8 ani sau de persoane cu capacitate fizică, senzorială sau psihică limitată, sau cu experiență și cunoștințe insuficiente, acestea trebuie să fie supravegheate de cadre de specialitate sau trebuie să fie instruite referitor la utilizarea sigură a aparatului și a riscurilor posibile rezultate de aici. Este interzis copiilor să se joace cu acest aparat. Este interzis copiilor nesupravegheați să efectueze curățarea și întreținerea de utilizator.

#### Instructaj

Folosirea utilajului necesită numai o instruire adecvată din partea unui specialist, respectiv din modul de operare. Un instructaj special nu este necesar.

#### Date tehnice

| <b>FERĂSTRĂU DE DEBAVURARE GRK 250/300 #55003</b> |             |
|---|-------------|
| <b>Tensiune/frecvență rețea:</b>                  | 230 V~50 Hz |
| <b>Putere motor:</b>                              | 1900 W      |
| <b>Diametrul discului ferăstrăului:</b>           | 250 x 20    |
| <b>Rotațiile discului ferăstrăului:</b>           | 5000 r/min  |
| <b>Lățime max. de tăiere la 90°:</b>              | 70 x 305 mm |
| <b>Lățime max. de tăiere la 45°:</b>              | 40 x 205 mm |
| <b>Nivelul debitului acustic L<sub>WA</sub>:</b>  | 107 dB      |
| <b>Greutate cu suport:</b>                        | 24,5 kg     |

| <b>FERĂSTRĂU DE DEBAVURARE GRK 250/500 #55004</b> |             |
|---|-------------|
| <b>Tensiune/frecvență rețea:</b>                  | 230 V~50 Hz |
| <b>Putere motor:</b>                              | 1900 W      |
| <b>Diametrul discului ferăstrăului:</b>           | 250 x 20    |
| <b>Rotațiile discului ferăstrăului:</b>           | 5000 r/min  |
| <b>Lățime max. de tăiere la 90°:</b>              | 70 x 500 mm |
| <b>Lățime max. de tăiere la 45°:</b>              | 40 x 350 mm |
| <b>Nivelul debitului acustic L<sub>WA</sub>:</b>  | 107 dB      |
| <b>Greutate:</b>                                  | 20 kg       |

| <b>FERĂSTRĂU DE DEBAVURARE GRK 210/300 #55006</b> |             |
|---|-------------|
| <b>Tensiune/frecvență rețea:</b>                  | 230 V~50 Hz |
| <b>Putere motor:</b>                              | 1900 W      |
| <b>Diametrul discului ferăstrăului:</b>           | 210 x 30    |
| <b>Rotațiile discului ferăstrăului:</b>           | 5000 r/min  |
| <b>Lățime max. de tăiere la 90°:</b>              | 60 x 310 mm |
| <b>Lățime max. de tăiere la 45°:</b>              | 35 x 210 mm |
| <b>Nivelul debitului acustic L<sub>WA</sub>:</b>  | 107 dB      |
| <b>Greutate:</b>                                  | 14 kg       |

| <b>FERĂSTRĂU DE DEBAVURARE GRK 210/300 #00531</b> |             |
|---|-------------|
| Tensiune/frecvență rețea:                         | 230 V~50 Hz |
| Putere motor:                                     | 1900 W      |
| Diametrul discului ferăstrăului (2x):             | 210 x 30    |
| Rotațiile discului ferăstrăului:                  | 5000 r/min  |
| Lățime max. de tăiere la 90°:                     | 60 x 310 mm |
| Lățime max. de tăiere la 45°:                     | 35 x 210 mm |
| Nivelul debitului acustic L <sub>WA</sub> :       | 110 dB      |
| Greutate:   | 13,5 kg     |

| <b>FERĂSTRĂU DE DEBAVURARE GRK 250/300 #00562</b> |             |
|---|-------------|
| Tensiune/frecvență rețea:                         | 230 V~50 Hz |
| Putere motor:                                     | 1900 W      |
| Diametrul discului ferăstrăului (2x):             | 250 x 20    |
| Rotațiile discului ferăstrăului:                  | 5000 r/min  |
| Lățime max. de tăiere la 90°:                     | 70 x 305 mm |
| Lățime max. de tăiere la 45°:                     | 40 x 205 mm |
| Nivelul debitului acustic L <sub>WA</sub> :       | 107 dB      |
| Greutate cu suport:                               | 25,5 kg     |

#### Transport și depozitare

Dacă utilajul se află o perioadă îndelungată fără utilizare, deconectați-l de la curentul electric și depozitați-l într-un loc inaccesibil copiilor.

Acordați atenție spațiului de depozitare – acesta trebuie să fie uscat și sigur.

#### Secțiune cablu

**La o anumită lungime a cablului, secțiunea necesară a cablului:**

|              |                     |
|--------------|---------------------|
| până la 15 m | 1,5 mm <sup>2</sup> |
| 15 – 40 m    | 2,5 mm <sup>2</sup> |

Dacă cablurile de alimentare sunt prea lungi cu secțiune mică, intervine o scădere de tensiune care poate avea impact negativ asupra motorului. Pentru o funcționare perfectă a ferăstrăului este necesar ca cablul de alimentare să aibă o secțiune dimensionată suficient. Lungimile cablurilor din tabel se referă la distanța dintre distribuitor/cutie de siguranțe și ștecherul de rețea al ferăstrăului de debavurare. În acest sens, nu este important dacă este vorba de o combinație a cablului de alimentare cu un prelungitor sau numai de cablul de alimentare.

#### Definirea noțiunilor

- **Arborele ferăstrăului**  
Arborele pe care este fixat discul ferăstrăului.
- **Secționare transversală**  
Secționare de-a curmezișul fibrelor.
- **Secționare oblică**  
Tăiere care nu este în unghi drept față de suprafața piesei de tăiat.
- **Secțiune în diagonală**  
Tăiere care nu este în unghi drept față de muchia anterioară a piesei de tăiat.
- **Secțiune dublă pe diagonală**  
Combinarea secțiunii oblice cu cea pe diagonală.
- **Rotații pe minut**  
Numărul de rotații efectuat de obiectul în rotație într-un minut.
- **Linie de tăiere**  
Locul pe piesa tăiată sau pe masa ferăstrăului care pășuiește direct cu discul ferăstrăului, și chiar o parte doar din piesa de tăiat care a fost deja secționată de discul ferăstrăului.
- **Ampatamentul dinților ferăstrăului**  
Distanța cu care vârful dinților ferăstrăului sunt îndoiți spre în afară față de circumferința discului ferăstrăului.
- **Fanta secțiunii**  
Spațiul pe care îl creează discul de secționare rotindu-se în materialul tăiat.
- **Reglare incorectă a înclinării**  
Reglare proastă a discului ferăstrăului.

- **Rășină (Rest de rășină)**  
Rășină uscată în lemn.
- **Material tăiat**  
Obiectul asupra căruia are loc tăierea.

#### Montajul

Scoateți ferăstrăul de debavurare cu ambele mâini din ambalaj. Puneți-l pe o suprafață plană și stabilă. Înlăturați toate eventuale piedici de la locul de muncă. Este absolut necesară fixarea lui pe masa de lucru.

**Montajul soclului:** v. fig. 7 (#55003)

#### Fixarea ferăstrăului la locul de muncă

Ferăstrăul poate fi utilizat ca o instalație mobilă dar și staționară.

La o utilizare staționară, ferăstrăul trebuie să fie neapărat fixat, prin orificiile existente în acest scop, pe o masă de lucru adecvată.

#### Racordul aspiratorului de praf (fig. 3)

La ștuțerul de aspirare puteți racorda, în locul sacului pentru praf, și un aspirator de praf folosind un furtun comun de racordare (15)

#### Instrucțiuni de securitate pentru personalul de deservire

Ferăstrăul nu poate fi utilizat pentru alte materiale decât cele descrise în modul de deservire.

- Utilizați utilajul abia după o lectură atentă a modului de deservire.
- Respectați toate instrucțiunile de securitate prezentate în manual.
- Comportați-vă cu responsabilitate față de celelalte persoane.

#### Procedeu

Conectați ferăstrăul cu ajutorul comutatorului de pe partea internă a manetei.

Înainte de a începe tăierea, discul ferăstrăului trebuie să se rotească cu viteză maximă. Țineți capul de tăiere de mâner și înclinați-l încet. Aveți grijă ca coborârea să fie uniformă și fără mișcări sacadate. Desfășurați o presiune adecvată caracterului și dimensiunilor materialului prelucrat, aceasta în direcția deplasării discului ferăstrăului. În timpul tăierii, piesa de prelucrat trebuie apăsată ferm pe suprafața de susținere. Pentru ca să tăiați în mod sigur și bucăți mai lungi, trebuie să folosiți un suport auxiliar de sprijin. După executarea tăierii reportați capul ferăstrăului în poziția de plecare, de sus, și verificați dacă protecția discului de tăiere se află în poziție corectă. Ascultați cu regularitate discurile de tăiere, eventual, înlocuiți-le.

**ATENȚIE: Nu folosiți discuri de ferăstrău deteriorate.**

#### Operare (Fig. 1, 3)

 **Nu executați niciodată reglări cu utilajul în funcțiune. Trebuie ca, înaintea fiecărei operații de reglare, să se deconecteze utilajul de la sursa de electricitate! Pericol de accidentări grave.**

#### Secționare oblică

Pentru secțiuni oblice până la 45° degajați pârghia de fixare de pe partea posterioară a ferăstrăului (13). Înclinați capul ferăstrăului din partea stângă spre unghiul dorit sau spre opritorul terminal (45°), și fixați din nou cu pârghia de blocare (13).

### Sectionare în diagonală

Capul ferăstrăului se poate roti la 45° în dreapta și în stânga. O valoare inferioară a unghiului se poate regla simplu scăzând valoarea necesară pe scara gradată de pe masă. Slăbiți șurubul de blocare (14), rotiți capul ferăstrăului în poziția dorită și blocați-l din nou cu șurubul de blocare (14).

### Sectionare combinată (orizontală și verticală până la 45°)

Combi-nații ale secționării cu ferăstrăul:

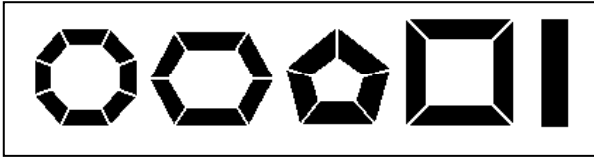

### Înlocuirea discului ferăstrăului (Fig. 2, 3, 4)

**ATENȚIE:** Executați înlocuirea doar cu ferăstrăul deconectat de la sursa de tensiune electrică și cu discul ferăstrăului oprit integral!

Scoateți șurubul (H), degajați șurubul (G), după care scoateți mânerul cu protecția mobilă (J) a discului ferăstrăului.

Blocați discul de tăiere prin știftul de blocare (I).

- Degajați șurubul discului ferăstrăului (J) cu o cheie tubulară în sensul acelor de ceas (filet stâng). Scoateți discul și înlocuiți-l având în vedere că diagonala de tăiere a dinților trebuie să corespundă cu direcția săgeții de pe cutie. Înaintea montării discului ferăstrăului, curățați bine flanșa discului de tăiere. Aplicați flanșa exterioară a discului de tăiere pe arbore și înșurubați șurubul de fixare (filet stâng), strângeți-l bine. Repuneți protecția discului ferăstrăului în poziția inițială. Înainte de a conecta la rețea, pentru a asigura protecția completă a discului, efectuați eventual o probă în gol prin ridicarea și coborârea capului ferăstrăului.

### Mod de operare "pas cu pas"

- Marcați pe piesa de tăiat locul stabilit de a fi secționat.
- Puneți piesa de tăiat pe masa de lucru și reglați discul de tăiere în stare de repaus, la semn.
- Fixați acum piesa de tăiat cu clama de fixare.
- Din nou verificați poziția discului de tăiere față de semn.
- Porniți ferăstrăul și efectuați secționarea.
- Opriți ferăstrăul și așteptați până ce discul ferăstrăului se va opri complet.
- Înlăturați rumegușul și scoateți piesa de tăiat.
- Dacă nu veți folosi ferăstrăul o perioadă de timp îndelungată – scoateți-l din priză.

### Defecțiuni - cauze - remedieri

| Defecțiunea                     | Cauza  | Remedierea   |
|---------------------------------|--|--|
| Unghiul de tăiere nu corespunde | Poziția capului ferăstrăului nu este în regulă | Reglați conform instrucțiunilor din capitolul „Montarea și prima punere în funcțiune”. |
| Motorul nu funcționează         | Perii uzate, comutator defect                  | A se înlocui periele<br>Reparație la un specialist                                     |

### Revizii și întreținere

1. Încredințați reparațiile tehnicianului calificat de servis care va utiliza numai piese originale.
2. Protejați ferăstrăul de umezeală și utilizați-l numai în mediu uscat.

### Întreținere (perii și colector)

Se recomandă ca pentru a înlocui periile de carbon să apelați la un atelier de specialitate unde să se execute și întreținerea colectorului, asigurând astfel o funcționare perfectă a motorului.

### Lubrifiere

Toți rulmenții motorului sunt lubrifiați în măsură suficientă pe toată durata de funcționare a acestui ferăstrău în condiții normale de exploatare. Întreținerea nu este necesară.

### Lubrifiere în caz de necesitate:

1. **Lubrifierea axului de rotire, dacă se mișcă greu.**
  - 1.1 Prin degajarea piuliței de reglare și aplicarea unei mici cantități de ulei pe garnitură și pe suprafața de contact.
  - 1.2 Prin demontarea și ungerea axului de rotire și a suprafețelor de contact. **AVERTISMENT:** Demontarea axului de rotire presupune demontarea protecției superioare a discului de tăiere și a părții superioare a opritorului. Această operație trebuie executată de un tehnician calificat de servis. Acordați atenție poziției capetelor arcurilor în cutie. Notați-le cu cretă pentru a vă facilita remontarea.
2. **Lubrifierea manetei de comandă a protecției oscilante:**
  - 2.1 Pentru o funcționare facilă și silențioasă este necesar ca toate suprafețele de contact din metal și material plastic să fie unse uneori cu puțin ulei pentru mașini de cusut. Atenție să nu fie prea mult ulei. În surplusul de ulei se adună numai rumegușul și formează puncte întărite.

**AVERTISMENT:** „Înainte oricărei reglări sau lucrări de întreținere, deconectați utilajul de la sursa de tensiune prin scoaterea ștecherului din priză.”

### Manipulare cu motorul

**ATENȚIE:** Pentru a se evita deteriorarea motorului este necesar ca acesta să fie curățat cu regularitate de rumeguș și de praf (răcire).

1. Conectați acest ferăstrău la o rețea de curent de 230V protejată de o siguranță de 16 A și de un întrerupător de protecție în caz de insuficiență de curent. O siguranță nesatisfăcătoare poate provoca defectarea motorului.
2. Dacă motorul nu pornește, degajați imediat întrerupătorul. **SCOATEȚI ȘTECHERUL DIN PRIZĂ.**
3. Controlați discul de tăiere sub aspectul funcționării libere. Dacă discul se rotește, porniți din nou motorul.
4. Dacă motorul se oprește instantaneu în timpul tăierii, degajați imediat întrerupătorul și scoateți ștecherul de la sursa de tensiune. După care scoateți discul ferăstrăului din piesa de tăiat. Abia după aceea puteți încheia lucrarea de tăiere.
5. Siguranțele sau protecțiile de linie pot reacționa cu regularitate în următoarele condiții:
  - a. **MOTORUL ESTE SUPRASOLICITAT.** O intrare prea rapidă a discului în materialul de prelucrat sau o conectare/deconectare prea frecventă a ferăstrăului pot duce la suprasolicitarea motorului, respectiv la defectarea schimbătorului de viteză.
  - b. Oscilațiile tensiunii de rețea de ± 10% nu periclitează funcționarea normală a ferăstrăului. La o solicitare puternică însă tensiunea de pe bornele de conectare trebuie să coincidă cu cea indicată pe placa de tip.
6. O cauză frecventă a funcționării problematice a motorului constă în conectori degajați sau defectați, în suprasolicitare, subtensiune (provocată de profilul prea mic al cablurilor de alimentare). De aceea verificați întotdeauna ca toate conexiunile, valoarea tensiunii și a puterii să fie adecvate.

## Servis

Aveți întrebări de ordin tehnic? Reclamații? Aveți nevoie de piese de schimb sau de manualul de operare? Pe site-ul nostru [www.guede.com](http://www.guede.com), la secția de Servis vă vom ajuta în mod rapid și nebirocratic. Vă rugăm să ne ajutați să vă ajutăm. Pentru ca utilajul dvs. să poată fi identificat în caz de reclamație, avem nevoie de numărul seriei, numărul comenzii și de anul de producție. Toate aceste date le veți găsi pe plăcuța de tip. Pentru ca toate aceste date să fie mereu la îndemână, vă rugăm să le notați mai jos.

**Nr. serie:**

**Nr. comandă:**

**An de producție:**

**Tel.: +49 (0) 79 04 / 700-360**

**Fax: +49 (0) 79 04 / 700-51999**

**E-Mail: [support@ts.guede.com](mailto:support@ts.guede.com)**

## Informații importante pentru client

Atragem atenția că înapoierea utilajului în timpul perioadei de garanție și după aceasta trebuie efectuată numai în ambalajul original. Această măsură este luată pentru a se evita deteriorarea inutilă în timpul transportului și soluționarea deseori controversată a acesteia. Utilajul este protejat în mod optim numai în ambalajul original, astfel este asigurată și soluționarea rapidă și fără piedici a reclamației.



Prije prvog stavljanja uređaja u pogon neophodno je pročitati sve informacije i uputstva navedene u ovom Priručniku za korištenje.

**A.V. 2 Dodatno štampani materijali, i u skraćenoj verziji, podložni su odobrenju. Pridržavamo prava na tehničke izmjene. Slike služe samo u ilustrativne svrhe! Prijevod originalnih uputstava za korištenje.**

### Znaci na uređaju

#### Značenje simbola

U ovom uputstvu i/ili na uređaju nalaze se slijedeći simboli - ideogrami:

#### Bezbjednost proizvoda:

|   |  |
|---|--|
|   |  |
| Proizvod ispunjava naređenja odgovarajućih direktiva EU |  |

#### Zabrane:

|   |  |
|---|--|
|   |  |
| Opća zabrana (zajedno sa drugim ideogramom) | Čuvajte ruke od vrtećih dijelova       |
|   |  |
| Uređaj ne upotrebljavajte kad pada kiša     | Ne vucite utikač iz utičnice za kabao. |

#### Upozorenje!

|                   |  |
|-------------------|--|
|                   |  |
| Upozorenje/Pažnja |  |

#### Naredbe:

|  |                              |
|--|------------------------------|
|  |                              |
| Prije korištenja ovog uređaja pažljivo pročitajte ovaj naputak za uporabu. | Koristite zaštitne rukavice. |
|  |                              |
| Upotrebljavajte zaštitu sluha. Pri radu koristite zaštitne naočale.        |                              |

#### Zaštita životne okoline:

|   |   |
|---|---|
|   |   |
| Osigurajte stručnu likvidaciju otpada kako ne bi došlo do oštećenja okoliša.  | Ambalažu od ljepenke odnesite u reciklažu ili u odgovarajući centar za skupljanje otpada. |
|   |   |
| Električne ili elektronske uređaje u kvaru i/ili stare uređaje odnesite u odgovarajuće centre za skupljanje otpada. |   |

### Pakiranje:

|                     |   |
|---------------------|---|
|                     |   |
| Zaštitite od vlage. | Ambalaža mora biti okrenuta prema gore. |
|                     |   |
| Pozor! Krhki tovar! |   |

### Tehnički podaci:

|                        |                        |
|------------------------|------------------------|
|                        |                        |
| Snaga motora           | Priključak             |
|                        |                        |
| Okretaji               | Ø koluta pile          |
|                        |                        |
| Širina sječenja na 90° | Širina sječenja na 45° |
|                        |                        |
| Težina                 |                        |

### Popis uređaja (vidi sliku 1)

1. Držać uređaja s prekidačem
2. zaštita ugljanih četki
3. Poluga za deblokiranje
4. skala za podešavanje ugla sječenja
5. postolja pile
6. otvori za fiksiranje
7. sistem proširenja postolja
8. Oslonac
9. Vreća za skupljanje prašine
10. fiksiranje koluta
11. gumb za učvršćivanje
12. zaštita koluta pile
13. poluga za učvršćivanje za koso sječenje
14. poluga za učvršćivanje za formatno sječenje
15. priključak za usisivanje/priključak vreće za skupljanje prašine

### Garancija

Garancija važi 12 mjeseci u slučaju industrijske upotrebe, a 24 mjeseca za potrošača; počinje važiti na dan prodaje uređaja.

Garancija se odnosi samo na nedostatke, koji su nastali zbog kvarnog materijala ili prilikom proizvodnje. Neophodno je, da se u slučaju reklamacije dopremi i račun ili faktura, koja mora biti potpisana od strane prodavca i obilježena datumom i pečatom prodavaonice.

U okvir garancije ne spadaju kvarovi, koji bi nastali putem nepravilne uporabe kao npr.: preopterećenje uređaja, rukovanje silom odnosno zbog štetnog kontakta sa drugim predmetima.



### Korištenje uređaja u skladu sa njegovom namjenom

Pila je sastavljena samo za sječenje profilisanih obradaka u okviru snage i kapaciteta sječenja navedenih u tehničkoj specifikaciji iste.

Proizvođač ne odgovara za štete, nastale zbog nepoštivanja odredbi općevažećih propisa i odredbi navedenih u ovim Uputama za uporabu.

### Opšta uputstva za sigurnost na radu

Prije uključivanja uređaja pažljivo pročitajte dole navedene sigurnosne propise i upute za upotrebu. Ukoliko predajete ovaj uređaj drugim osobama, predajte im također i ova uputstva za upotrebu. Upute za upotrebu čuvajte za dalju upotrebu!

**Ambalaža:** Vaš uređaj transportira se u ambalaži radi zaštite od oštećenja. Ambalaža jest sekundarna sirovina koja služi za ponovnu reciklažu.

Pažljivo pročitajte upute za upotrebu i pridržavajte se ih. U ovim Uputama za korisnika ćete naći informacije o uređaju, ispravnom načinu upotrebe te sigurnosna uputstva. Upute čuvajte za dalju upotrebu.

 **Zbog vaše sigurnosti koristite uređaj tek poslije kompletne montaže njegovih dijelova odnosno priključenja svih instalacija prema napucima i poslije pročitavanja i upoznanja svih sigurnosnih propisa.**

- **Temeljito upoznajte uređaj**  
Pažljivo pročitajte upute za upotrebu i sva upozorenja, koja se nalaze na uređaju. Upoznajte način i granice upotrebe uređaja i sve opasnosti, koje prijete prilikom rada. Uputstvo za upotrebu i sve instrukcije sačuvajte na bezbjednom mjestu.
- **Uređaji moraju biti uzemljeni**  
Pila je opremljena sa dvostrukom zaštitnom izolacijom. Korisnik mora i pored toga poštivati opšta bezbjednosna uputstva ukoliko je u pitanju upotreba uređaja.
- **Svi bezbjednosni elementi moraju biti ispravni i bezgrešni, pravilno montirani i podešani.**
- **Sklonite sve alate za podešavanje!**  
Prije svake upotrebe prvo provjerite, jesu li uklonjeni svi alati za podešavanje.
- **Radno mjesto mora biti uvijek uredno**  
Nepotreban materijal ili suvišni alati, mogu prouzrokovati ozljede. Vosak i piljevine stvaraju klizav pod.
- **Ne radite u rizičnoj sredini**  
Alate i uređaje ne koristite u vlažnim ili mokrim prostorijama i ne izlažite ih kiši. Obezbjedite dovoljno osvjetljenje i slobodu kretanja u radnom prostoru.
- **Obezbjedite da se djeca ne zadržavaju u blizini**  
Ostale osobe dužne su zadržavati se na dovoljnoj udaljenosti od mjesta rada.
- **Spriječite pristup djeci u radionicu**  
Upotrebljavajte viseće brave, glavne prekidače ili sklopke na postrojenjima koje se mogu zaključati.
- **Ne preopterećujte uređaj**  
Rad ćete završiti brže i bolje, ukoliko uređaj koristite u granicama funkcionalnosti.
- **Upotrebljavajte ispravne alate**  
Prilikom rada nikad nemojte upotrebljavati alate ili opremu koja nije posebno konstruirana u ovu svrhu.
- **Upotrebljavajte odgovarajuće radno odijelo**  
Nikad ne upotrebljavajte široku odjeću, rukavice, kravate ili nakite koji bi mogli biti zahvaćeni vrtećim dijelovima uređaja. Prilikom rada uvijek stojte stabilno (neklizava obuća). Za dugu kosu, koristite zaštitnu mrežicu.

- **Upotrebljavajte zaštitne naočale**  
pri radu uvijek nosite zaštitne naočale prema standardu DIN58214. Stakla običnih naočala jesu možda otporna na mehaničke udare, međutim svojim svojstvima ne mogu zamijeniti zaštitne naočale. U prašnoj sredini upotrebljavajte respirator protiv prašine, ukoliko koristite uređaj duže, upotrebljavajte zaštitu sluha.
- **Učvrstite obradak**  
Za učvršćivanje obratka upotrebljavajte pomagala za stezanje ili stezač. Sigurnija je, nego pridržavanje obratka rukom, a osim toga obje ruke su vam slobodne za bolje rukovanje pilom.
- **Stojte u stabilnom položaju**  
Prilikom rada s pilom izbjegavajte položaj kod kojeg možete izgubiti ravnotežu.
- **S alatom rukujte vrlo oprezno**  
Svaki alat mora biti čist i naoštren. Pridržavajte se uputstava proizvođača što se tiče podmazivanja i zamijene dijelova novim.
- **Odspojite pilu od dovoda električnog napona**  
Prije podešavanja ili održavanja pile izvadite utikač iz utičnice.
- **Spriječite nenamjerno pokretanje pile**  
Prije izvlačenja utikača iz električnog napona provjerite, da se prekidač uređaja nalazi u položaju ISKLJ.
- **Upotrebljavajte preporučenu opremu**  
Pridržavajte se uputstava, koje važe za opremu. Upotreba neodgovarajuće opreme može biti opasna.
- **Nikad nemojte stajati na uređaju**  
U protivnom može do teških ozljeda ukoliko bi došlo do prevrtanja uređaja ili dodira dijelova tijela s alatom. Materijal nikad ne stavljajte iznad ili pored stroja tako da se poslije ne morate penjati na uređaj radi skidanja istog.
- **Provjerite eventualna oštećenja stroja**  
Prije svake upotrebe uređaja provjerite zaštitne elemente i ostale dijelove kako biste utvrdili njihovo tehničko stanje. Provjerite podešenost, nesmetano kretanje dijelova, pukotine ili druga oštećenja koja mogu loše utjecati na rad stroja. Oštećeni dio mora biti popravljen od strane djelatnika stručnog servisa ili zamijenjen novim dijelom.
- **Spriječite, da uređaj djeluje bez nadzora.**  
Uređaj isključite i napustite ga tek nakon potpunog zaustavljanja alata.
- Ovaj proizvod ispunjava direktive EN 61000-3-11 i podliježe uvjetima za specijalno priključenje. Znači da nije dozvoljeno priključivanje uređaja u bilo kakve utičnice.
- Zbog variranja napona u mreži, može doći do oštećenja uređaja.
- Uređaj se može priključiti samo na mjestima sa maksimalnom dozvoljenom impedancijom  $Z_{max} = 0,233 \Omega$ .
- Kao korisnik stroja, dužni ste obezbjediti, prema potrebi i dogovoru sa Vašim dobavljačem električne energije, da Vaše priključno mjesto ispunjava gore navedeni zahtjev.

### Sigurnosni propisi za formatne pile

#### Upozorenje:

Zbog vaše sigurnosti koristite uređaj tek poslije kompletne montaže njegovih dijelova odnosno priključenja svih instalacija prema napucima i poslije pročitavanja i upoznanja svih sigurnosnih propisa.

#### Koraci koji moraju biti izvršeni još prije prvog pokretanja:

- Montaža i namještanje
- Da li ste upoznati s radom i rukovanjem ovim dijelovima?
  - dugme za uključivanje/isključivanje
  - gornje i donje zaštite
  - učvršćenje vratila i dugmad na rukohvatu
  - koso podešavanje pile, graničnika i fiksiranja okretnog stola?
- Pročitajte sve sigurnosne upute i informacije navedene u ovim uputstvima za upotrebu i provjerite da li ste ih dobro shvatili.
- Pridržavajte se oznaka, koji su navedene na uređaju.

### Prije svake upotrebe:

- Pilu provjeravajte. Ukoliko nedostaje neki dio, ako je savijen, iskrivljen ili neupotrebljiv iz nekog drugog razloga ili ukoliko postoji kvar električnih dijelova, pilu odmah isključite i odspojite od izvora napajanja. Prije ponovne upotrebe uvijek zamijenite sve dijelove, koji su oštećeni ili u kvaru, novima.
- Prije početka rada sa pilom uvijek zaštitite oči, ruke, lice i sluh.
- Uvijek upotrebljavajte zaštitne naočale koje ispunjavaju zahtjeve standarda DIN 58214. Prilikom korištenja uređaja može doći do ozljeda očiju zbog kontakta sa izbačenim sitnim dijelovima ili česticama materijala koje mogu uzrokovati ozbiljne ozljede očiju. Sigurnosne naočale možete kupiti tamo, gdje ste kupili i ovaj uređaj. U slučaju upotrebe zaštitnih naočala koje ne ispunjavaju zahtjeve standarda DIN 58214 može doći do ozbiljnih ozljeda očiju zbog pucanja zaštitnog stakla.
- Prilikom radova kod kojih dolazi do stvaranja prašine uvijek upotrebljavajte zaštitnu masku.
- Kako biste spriječili zaglavlivanje koluta pile u liniji sječenja ili izbacivanje obratka:
- Odaberite kolut koji odgovara njegovoj konkretnoj namjeni. Pomoću ove formatne pile sječite samo drvo i slične materijale ili mekane metale, npr. aluminij.
- Strelica na kolutu koja pokazuje smjer vrtnje kod sječenja, mora biti podudarna sa strelicom na stroju. Zupci reznog koluta moraju na prednjoj strani pile biti usmjereni prema dole.
- Provjerite da li je kolut dobro naoštren, neoštećen i ispravno namješten. Ukoliko je utikač stroja izvađen iz utičnice, pritišćite glavu pile prema dole. Okrećite kolut rukom i provjerite da li se ispravno i slobodno okreće. Preklopite glavu pile u poziciju 45° i ponovite probu ponovo. Ukoliko je kolut u nekim mjestima malo spriječen u okretanju, neophodno je ponovo namjestiti i izravnati glavu pile prema uputstvima navedenim u poglavlju 6 „Priprema za rad“.
- Kolut pile i čeone površine prirubnica istog moraju biti uvijek čiste.
- Prirubnice koluta pile moraju biti montirane kako bi bile namještene obrađenom (tokarenom) stranom prema unutrašnjosti (prema kolutu).
- Tokarenjem obrađena strana prirubnice mora nalijegati na prirubnicu koluta.
- Vijak prirubnice učvrstite rukom i pomoću montažnog ključa br. 13 mm.
- Provjerite da li su svi stezni mehanizmi učvršćeni i da nijedan dio uređaja nema preveliki zazor.
- Nikad ne sječite držeći neosigurani materijal samo rukom:
  - Obradak stalno pritišćite prema stolu i graničniku, kako se ne može tijekom sječenja pomicati ili okretati. Ispod obratka ne smije doći do gomilanja piljevina.
  - Pobrnite se da se obradak ne može tijekom obrade kretati (npr. ako ne dodire cijelom površinom na stol).
  - Za sječenje komada koji ne naliježu na podlogu cijelom svojom površinom koristite podloge, pomoćne elemente za podavanje materijala ili druga pomagala.
- Obezbjedite da odrezani komadi mogu padati sa strane koluta pile. U protivnom može doći do blokiranja koluta pile koji ih može izbaciti van.
- Nikad nemojte rezati nekoliko komada drva zajedno.
- Postupajte veoma oprezno priilikom sječenja vrlo velikih, ili vrlo malih obradaka i obradaka koji se ne mogu uhvatiti rukom:
  - Kod rezanja komada materijala koji bez potporna padaju sa stola, koristite dodatne podupirače (stolovi, držači itd.)
  - Pomoću ove pile ne režite komade koji su tako mali da ih se ne može rukom pridržavati kad stavite kažiprst na vanjsku stranu graničnika.
  - Prilikom sječenja profiliranih komada postupajte tako da se rezani materijal ne može pomaknuti i

zaglaviti ispod koluta pile. Profilisani materijal mora nalijegati cijelom površinom ili je neophodno pridržavati ga mehanizmom za sprječavanje kretanja, prevrtanje ili klizanje materijala prilikom rezanja.

- Okrugle komade, kao što su šipke ili cijevi morate učvrstiti. U protivnom će se okretati i postoji opasnost da će okrugli materijal zaglaviti ispod koluta pile. Okrugle komade učvrstite pomoću odgovarajućeg stezača.
- U obratku ne smiju se nalaziti čavli niti drugi strani predmeti.
- Lica koja se zadržavaju oko stroja moraju stajati na sigurnoj udaljenosti od radnog mjesta i prostora iza pile gdje padaju piljevina i odrezani komadi obrađenog materijala.
- Nikad ne uključujte uređaj, ukoliko nisu otklonjeni svi predmeti osim obratka i eventualno potrebnih mehanizama za učvršćenje istog.
- Kako biste spriječili oštećenje sluha prilikom dužeg rada sa pilom, uvijek koristite odgovarajuću zaštitu sluha.
- Da biste spriječili naglo uvlačenje u područje koluta pile:
  - Ne upotrebljavajte rukavice.
  - Skinite nakit i široku odjeću.
  - Za dugu kosu, koristite zaštitnu mrežicu.
  - Duge rukave zasukajte iznad lakata.
- Kako biste spriječili ozljede uslijed nenamjernog pokretanja pile neophodno je prekinuti napajanje uređaja i izvaditi utikač iz utičnice prije bilo kakvog podešavanja ili namještanja graničnika, glave ili zamjene koluta pile ili bilo kakvih drugih radova na uređaju.
- Zbog zaštite od ozljeda uslijed strujnog udara nikad ne dirajte štapiće utičnice kod stavljanja priključnog kabla odnosno utikača u utičnicu.
- Prilikom izvlačenja utikača el. kabla nikad ne vucite kabel. Kabao čuvajte od prekomjerne temperature, ulja i oštih predmeta.
- Ukoliko se kolut pile još okreće, ne nanosite na njega sredstva za čišćenje niti maziva.
- Kako biste spriječili nastanak požara, ne radite sa pilom u blizini zapaljivih tečnosti, para ili gasova.
- Spriječite ozljede do kojih može doći uslijed upotrebe neodgovarajućeg pribora. Upotrebljavajte samo preporučene kolute.

### Dok je pila uključena:

- Prije provedbe prvog koraka ostavite pilu neko vrijeme u praznom hodu. Ukoliko primijetite neobične zvukove ili ako osjetite jake vibracije, isključite pilu, izvadite utikač iz utičnice i utvrdite uzrok. Pilu ne uključujte dok ne utvrdite i ne otklonite uzrok.
- Nikad ne ograničavajte odrezani dio materijala. Ne dirajte ga, ne držite niti ga ne stežite i ne ograničavajte ga pomoću graničnika. Odrezani dio mora imati mogućnost nesmetanog kretanja sa strane pile. Ukoliko je onemogućen u kretanju, može biti zahvaćen i izbačen rotirajućim kolutom pile.
- Izbjegavajte neodgovarajuće pozicije ruku pri radu kada bi moglo doći do dodira ruku i koluta pile zbog naglog potklizavanja i pada.
- Kolut mora prije rezanja postići potreban broj okretaja.
- Glavu pile pokrećite samo takvom brzinom da ne bi došlo do preopterećenja motora i blokade koluta.
- Prije otklanjanja zaglavljenog materijala uređaj isključite, pričekajte dok se kolut pile potpuno ne zaustavi i izvadite utikač iz utičnice.
- Poslije završetka rada držite glavu pile pritisnutom, pustite dugme i čekajte dok se kolut ne zaustavi. Tek onda možete početi kretati rukama.

### Uputstva za slučaj nužde

Obezbjedite prvu pomoć prema vrsti ozljeda i što prije potražite stručnu pomoć lekara.  
Oštećenu osobu zaštitite od drugih opasnosti i pomirite je.  
**Za slučaj eventualnih nesreća i ozljeda na radu, na radilištu mora biti uvijek na raspolaganju kutija za pružanje prve pomoći u skladu sa standardom DIN 13164. Poslije korištenja određenog materijala iz priručne ljekarne neophodno je isti odmah dopuniti. Ukoliko tražite pomoć, navedite slijedeće podatke:**

1. Mjesto nesreće
2. Vrsta nesreće
3. Broj ozlijeđenih osoba
4. Vrsta ozljede

### Sekundarna opasnost i zaštitne mjere

1. **Mehaničke sekundarne opasnosti:**
  - **Ozljede sječenjem, amputacija:**  
**Vrteći kolot može uzrokovati ozbiljne ozljede.** Ruke držite na dovoljnoj udaljenosti od koluta pile.
  - **Udar:**  
**Ukoliko držite obradak u ruci, isti može biti zahvaćen rotirajućim kolutom i uzrokovati ozljede!** Obradak uvijek osigurajte/fiksirajte na odgovarajući način – pomoću stezača!
2. **Opasnost od buke:**
  - **Oštećenje sluha:**  
**Duži rad s uređajem može uzrokovati oštećenje sluha.** Uvijek upotrebljavajte sredstva osobne zaštite i zaštite sluha.
3. **Ostale opasnosti**
  - **Odbačeni predmeti ili tečnosti:**  
**Nepravilno učvršćeni materijal može biti izbačen zbog rotacije koluta pile i uzrokovati ozbiljne ozljede.** Obradak dobro pričvrstite i nosite zaštitne naočale.

### Likvidacija

Upute za likvidaciju ovog uređaja proizlaze iz navedenih ideograma, koji se nalaze na njegovom kućištu i na omotaču. Objašnjenja značenja pojedinačnih ideograma ćete naći u poglavlju „Oznake na uređaju“.

#### Lichidarea ambalajului de transport

Ambalajul protejează utilajul în timpul transportului împotriva deteriorărilor. Materialele de ambalaj sunt alese de regulă în funcție de aspecte ecologice plauzibile și de modul de lichidare, de aceea acestea pot fi reciclate. Înapoierea ambalajelor în circuitul de materiale economisește materiile prime și reduce cheltuielile pentru lichidarea deșeurilor. Părți ale ambalajului (de ex. folie, stiropor®) pot prezenta pericol pentru copii. Asigurați ca copiii să nu aibă acces la aceste părți ale ambalajului și lichidați-le cât mai repede. **Pericol de asfixiere!**

Asigurați ca copiii să nu aibă acces la aceste părți ale ambalajului și lichidați-le cât mai repede.

Ne izbacujte električne uređaje među kućne otpatke, odnesite ih u sabirne centre vaše općine. Informirajte se na općinskom uredu, gdje se nalazi sabirni otpad. Ukoliko električne uređaje izbacujete nekontrolisano, može zbog vremenskih neprilika doći do isticanja opasnih materija u podzemne vode što može prodrijeti u prehrambeni lanac ili za više godina otrovati floru i faunu. Prilikom kupovine novog uređaja je prodavač dužan stari uređaj besplatno preuzeti u likvidaciju.

### Preporuke prije korištenja

Prije korištenja uređaja mora korisnik pažljivo pročitati ova uputstva za korištenje.

### Kvalifikacija

Osim detaljnih uputstava od strane stručnjaka u vezi korištenja ovog uređaja nije potrebna druga kvalifikacija.

### Minimalna starost osoblja, koje koristi uređaj

Proizvod mogu upotrebljavati lica od 18 godine starosti. Ukoliko proizvod upotrebljavaju djeca starija 8 godina ili lica sa psihofizičkim poteškoćama odnosno sa nedostatkom iskustva i znanja, moraju biti uvijek pod nadzorom stručnjaka i dobro poznavati bezbjedan način upotrebe uređaja i sve moguće opasnosti, koji proizlaze iz korištenja. Igra sa uređajem je djeci zabranjena. Čišćenje i održavanje ne smiju vršiti djeca bez nadzora.

### Obuka

Primjena uređaja zahtijeva samo odgovarajuću pouku od strane stručnjaka odnosno upoznavanje sa uputama navedenim u uputstvu za korištenje. Specijalna obuka nije potrebna.

### Tehnički podaci

| FORMATNA PILA GRK 250/300 #55003 |                |
|----------------------------------|----------------|
| Napon/frekvencija:               | 230 V~50 Hz    |
| Snaga motora:                    | 1900 W         |
| Promjer koluta pile :            | 250 x 20       |
| Okretaji koluta pile:            | 5000 okr./min. |
| Maks. širina sječenja na 90°:    | 70 x 305 mm    |
| Maks. širina sječenja na 45°:    | 40 x 205 mm    |
| Nivo buke L <sub>WA</sub> :      | 107 dB         |
| Težina bez postolja:             | 24,5 kg        |

| FORMATNA PILA GRK 250/500 #55004 |                |
|----------------------------------|----------------|
| Napon/frekvencija:               | 230 V~50 Hz    |
| Snaga motora:                    | 1900 W         |
| Promjer koluta pile :            | 250 x 20       |
| Okretaji koluta pile:            | 5000 okr./min. |
| Maks. širina sječenja na 90°:    | 70 x 500 mm    |
| Maks. širina sječenja na 45°:    | 40 x 350 mm    |
| Nivo buke L <sub>WA</sub> :      | 107 dB         |
| Težina:                          | 20 kg          |

| FORMATNA PILA GRK 210/300 #55006 |                |
|----------------------------------|----------------|
| Napon/frekvencija:               | 230 V~50 Hz    |
| Snaga motora:                    | 1900 W         |
| Promjer koluta pile :            | 210 x 30       |
| Okretaji koluta pile:            | 5000 okr./min. |
| Maks. širina sječenja na 90°:    | 60 x 310 mm    |
| Maks. širina sječenja na 45°:    | 35 x 210 mm    |
| Nivo buke L <sub>WA</sub> :      | 107 dB         |
| Težina:                          | 14 kg          |

| FORMATNA PILA GRK 210/300 #00531 |                |
|----------------------------------|----------------|
| Napon/frekvencija:               | 230 V~50 Hz    |
| Snaga motora:                    | 1900 W         |
| Promjer koluta pile (2x):        | 210 x 30       |
| Okretaji koluta pile:            | 5000 okr./min. |
| Maks. širina sječenja na 90°:    | 60 x 310 mm    |
| Maks. širina sječenja na 45°:    | 35 x 210 mm    |
| Nivo buke L <sub>WA</sub> :      | 110 dB         |
| Težina:                          | 13,5 kg        |

| FORMATNA PILA GRK 250/300 #00562 |                |
|----------------------------------|----------------|
| Napon/frekvencija:               | 230 V~50 Hz    |
| Snaga motora:                    | 1900 W         |
| Promjer koluta pile :            | 250 x 20       |
| Okretaji koluta pile:            | 5000 okr./min. |
| Maks. širina sječenja na 90°:    | 70 x 305 mm    |
| Maks. širina sječenja na 45°:    | 40 x 205 mm    |
| Nivo buke L <sub>WA</sub> :      | 107 dB         |
| Težina bez postolja:             | 25,5 kg        |

## Način transporta i skladištenja

Ukoliko će uređaj biti duže vrijeme isključen, izvucite utikač iz utičnice i stavite ga na mjesto van dohvata djece. Uređaj sačuvajte na suhom i bezbjednom mjestu.

## Promjer kabela

### Dužina kabela - neophodna debljina kabela:

do 15 m 1,5 mm<sup>2</sup>  
15 – 40 m 2,5 mm<sup>2</sup>

Ukoliko su el. kablovi predugi i manjeg presjeka, doći će do smanjenja odnosno pada napona koji može uzrokovati otežan rad motora. Zbog besprijeornog funkcionisanja motora neophodan je el. kabel dovoljno dimenzioniranog presjeka. Dužine vodova navedene u tablici tiču se samo udaljenosti između razvodnog ormara/ormara sa osiguračima i utičnice za priključivanje kabela pile. Pritom nije važno da li se radi o kombinaciji priključnog i produžnog kabela ili samo o priključnom kablju.

## Definicija izraza

- **Vratilo pile**  
Osovina na kojoj je pričvršćen kolut pile.
- **Poprečno sječenje**  
Sječenje preko vlakana.
- **Sječenje pod kutom**  
Sječenje kod kojeg kolut pile ne zatvara pravi kut sa rezanim komadom
- **Ukošeni rez**  
Sječenje prilikom kojeg kolut pile ne zatvara pravi ugao sa obratkom.
- **Duplo sječenje u kosom smjeru**  
kombinacija formatnog i kosog sječenja
- **Obrtaji na minut**  
Broj obrtaja rotirajućeg objekta na jedan minut.
- **Rezna crta**  
Mjesto na obratku ili na postolju pile koji se neposredno podudara sa kolutom pile, i to i onaj dio rezanog komada, koji je već odsječen.
- **Udaljenost zubaca pile**  
Udaljenost za koju je vrh zubača savijen u smjeru prema vani od oboda reznog koluta
- **Utor sječenja**  
Širina izrezane linije kojom prolazi kolut pile unutar obratka.
- **Nepravilno podešavanje nagiba**  
Nepravilno podešavanje nagiba koluta.
- **Smola (primjesa smole)**  
Osušena smola u drvu.
- **Obradak**  
Predmet koji se obrađuje pilom.

## Montaža

Izvadite pilu iz ambalaže, držite je sa obje ruke. Stavite je na glatku i stabilnu površinu. Obezbedite da na radnom mjestu ne budu nikakve prepreke. Najprije pilu fiksirajte na radni stol.

**Montaža postolja:** vidi sliku 7 (#55003)

## Fiksiranje pile na radnom mjestu

Pilu možete koristiti kao mobilni li stacionarni uređaj. Prilikom stacionarnog korištenja mora biti pričvršćena uz radni ili radionički stol pomoću otvora koji su za to namijenjeni.

## Priključak za odsisivanje prašine (Slika 3)

Umjesto vreće za skupljanje piljevina, na usisni otvor možete namejestiti i usisivač sa ubičajenim crijevnim priključkom. (15)

## Sigurnosna uputstva za korisnika stroja

Uređaj upotrebljavajte isključivo za materijal, koji je opisan u uputstvima za upotrebu.

- Prije prve upotrebe uređaja temeljito pročitajte uputstva za uporabu.
- Pridržavajte se svih sigurnosnih uputa, koje su navedene u uputama za korisnika.
- Prilikom rada budite odgovorni prema drugim osobama.

## Postupak

Pila za formatno sječenje se uključuje pritiskom gumba na unutarnjoj strani rukohvata.

Kolut mora prije rezanja postići maksimalan broj okretaja. Radnu glavu pile držite za rukohvat i lagano je spuštajte. Pritom pazite da spuštanje bude ravnomjerno bez trzaja. U smjeru pomicanja koluta pile razvijajte tlak ovisno o kvaliteti materijala i dimenzijama obratka. Prilikom sječenja pritisnite rezani materijal prema podlozi. Za sječenje dugih komada materijala upotrebljavajte dodatne potporne.

Poslije završetka rada vratite glavu pile ponovo u prvobitni položaj i provjerite da li je poklopac koluta u ispravnom položaju. Kolutove redovno oštrite, prema potrebi ih zamijenite novim.

**PAŽNJA: Ne upotrebljavajte kolute, koji su oštećeni.**

## Rukovanje (Slika br. 1, 3)

 **Nikad ne podešavajte pilu, ako je uključena. Prije svakog podešavanja mora biti utikač pile izvađen iz utičnice! Postoji ozbiljna opasnost od ozljeda.**

### Sječenje pod kutom

Za vršenje kosih rezova do 45° neophodno je popustiti polugu za fiksiranje na stražnjem dijelu uređaja (13). Glavu uređaja nagnite s lijeve strane sve do postizanja traženog ugla rezanja ili u smjeru prema krajnjem graničniku (45°) i zatim je opet fiksirajte pomoću poluge (13).

### Ukošeni rez

Glavu uređaja možete okrenuti desno ili lijevo do 45°. Manje vrijednosti mogu biti lako podešene uz očitavanje vrijednosti na ljestvici na radnom stolu. Odrvnite vijak za fiksiranje (14), okretanjem stavite glavu stroja u traženi položaj a poslije toga je fiksirajte u ovom položaju pomoću istog vijka (14).

### Kombinirano sječenje (vodoravno i okomito do 45°)

**Kombinacija sječenja pilom:**



## Zamjena koluta pile (slika 2, 3, 4)

 **PAŽNJA: Prije zamjene dijelova uvijek izvucite utikač pile iz utičnice i pričekajte dok se rezna ploča potpuno ne zaustavi!**

Odrvnite vijak (H), popustite vijak (G), zatim demontirajte držač s pomičnim (J) štitičnikom koluta pile.

Kolut blokirajte pomoću gumba za učvršćivanje (I).

- Vijak reznog koluta (J) popustite pomoću okastog ključa okretanjem u smjeru vrtnje kazaljke na satu (lijevi navoj). Reznu ploču izvucite i zamijenite, s time da nagib zubača treba odgovarati smjeru strelice.

Prije montaže reznog koluta pažljivo očistite pribornicu rezne ploče. Spoljnu pribornicu rezne ploče namjestite na vratilo, zavijte vijak za pričvršćenje (lijevi navoj) i zategnite ga. Poslije toga ponovo učvrstite štitnik koluta. Prije priključivanja pile na mrežu provjerite okretanje u praznom hodu podizanjem i spuštanjem radne glave pile.

#### Upute «korak po korak»

- Na obratku nacrtajte liniju reza.
- Obradak stavite na radni stol i reznu ploču podesite prema oznaci dok je stroj u režimu mirovanja.
- Poslije toga zategnite obradak pomoću stezača.
- Ponovo provjerite položaj koluta u odnosu na oznaku.
- Uključite pilu i napravite rez.
- Pilu isključite i pričekajte dok se kolut pile sasvim ne zaustavi.
- Sklonite piljevine i izvadite obradak.
- Utikač uvijek izvucite iz utičnice, ukoliko pilu ne upotrebljavate duže vreme.

#### Kvarovi – uzroci – otklanjanje kvarova

| Kvar                         | Uzrok                                       | Način uklanjanja   |
|------------------------------|---|--|
| Neodgovaraj ući ugao rezanja | Položaj glave pile nije u redu              | Podesite je prema preporukama u poglavlju «Montaža i prvo stavljanje u rad». |
| Motor ne djeluje             | Ugljici su istrošeni<br>prekidač je u kvaru | Ugljike zamjenite novima<br>Servis kod stručnjaka                            |

#### Pregledi i održavanje

1. Popravlak mora vršiti stručno osposobljeni tehničar uz primjenu originalnih rezervnih dijelova.
2. Spriječite dodir pile i mokrih ili vlažnih površina, koristite je samo u suhoj sredini.

#### Održavanje (četke i kolektor)

Preporučujemo Vam da zamjenu četkica povjerite stručnom servisu i da naručite i održavanje kolektora, time ćete obezbjediti besprijekorno funkcioniranje motora.

#### Podmazivanje

Svi ležajevi pile su dovoljno podmazani za cijeli radni vijek, uz uvjet korištenja u normalnim radnim uvjetima. Održavanje nije potrebno.

#### Podmazivanje prema potrebi:

1. **Podmazivanje okretne osovine u slučaju teškog hoda.**
  - 1.1 Popuštanjem matice za podešavanje i dodavanjem par kapi ulja na podlogu i dodirnu površinu.
  - 1.2 Demontiranjem i podmazivanjem okretne osovine i dodirnih površina. **UPOZORENJE:** Okretna osovina se može demontirati tek poslije demontaže gornjeg poklopca koluta pile i gornjeg dijela graničnika. Ove radove bi trebao izvršiti stručno osposobljeni djelatnik servisa. Pazite na ispravan položaj krajeva opruga u ormaru. Radi olakšanja ponovnog sastavljanja je označite kredom.
2. **Podmazivanje upravljačke poluge za sklopiv zaštitni poklopac:**
  - 2.1 Za tihi i lagani hod stroja potrebno je malo podmazati sve metalne i plastične dodirne površine uljem za šivaće mašine. Pazite, ne smijete dodati previše ulja. U višku ulja dolazi do skupljanja piljevine i dolazi do stvaranja otvrdnutih mjesta.

 **UPOZORENJE:** Prije bilo kakvog podešavanja ili održavanja stroja isključite pilu i izvadite utikač kabla iz utičnice.

#### Rukovanje motorom

#### PAŽNJA: Kako biste spriječili oštećenje motora, redovito ga čistite od piljevine i prašine (hlađenje).

1. Priključite pilu na mrežu 230V s osiguračem 16 A i zaštitnom sklopkom za slučaj variranja struje. Neodgovarajući osigurač može prouzrokovati oštećenje motora.
2. Ukoliko se motor ne pokreće, odmah pustite dugme. **IZVADITE UTIKAČ KABLA IZ UTIČNICE.**
3. Provjerite slobodan hod koluta. Ukoliko se vrti slobodno, pokušajte pilu ponovo uključiti.
4. Ukoliko se motor u toku rezanja naglo zaustavi, odmah pustite dugme (prekidač) i izvadite utikač iz utičnice. Poslije izvadite kolut pile iz obratka. Tek poslije toga možete dovršiti rezanje.
5. Osigurači ili zaštitne sklopke se mogu redovno aktivirati u slijedećim slučajevima:
  - a. **MOTOR JE PREOPTEREĆEN.** Prebrzo uranjanje koluta pile u rezani materijal ili često uključivanje i isključivanje mogu uzrokovati preopterećenje motora odnosno kvar prijenosnika pile.
  - b. Variranja mrežnog napona u rasponu između  $\pm 10\%$  ne ugrožavaju normalan rad pile. Međutim, kod jakog opterećenja pile mora biti na priključne stezaljke motora doveden napon koji odgovara naponu navedenom na natpisnoj pločici pile.
6. Uzrok mnogih problema sa motorom često predstavljaju olabavljeni konektori ili konektori u kvaru, preopterećenje motora, podnapon (do podnapona može doći uslijed premalog presjeka priključnih kablova). Često provjeravajte sve priključke, vrijednost napona i ulaznu struju.

#### Servis

Imate li tehnička pitanja? Želite da date reklamaciju? Potrebni su Vam rezervni delovi ili uputstvo za upotrebu? Na našem homepage sajtu [www.guede.com](http://www.guede.com), u sekciji 'Servis', pomoći ćemo Vam brzo i bez nepotrebne papirologije. Molimo Vas da nam pomognete kako bismo mi pomogli Vama. Radi jednostavne identifikacije Vašeg uređaja u slučaju podnošenja reklamacije, potreban nam je serijski broj proizvoda, broj za narudžbu kao i godina proizvodnje. Svi ti podaci navedeni su na tipskoj pločici uređaja. Kako biste te podatke imali uvek pri ruci, molimo da ih upišete u dole navedena polja.

**Serijski broj:**  
**Broj za narudžbu:**  
**Godina proizvodnje:**

**Tel.: +49 (0) 79 04 / 700-360**  
**Fax: +49 (0) 79 04 / 700-51999**  
**E-Mail: [support@ts.quede.com](mailto:support@ts.quede.com)**

#### Važna informacija za korisnika

Proizvod uvijek vraćajte u originalnoj ambalaži ukoliko je u pitanju servis u sklopu garancije. Pomoću ove sigurnosne mjere učinkovito spriječite oštećenje prilikom transporta i njegovog spornog rješavanja. Uređaj je optimalno zaštićen samo, kada se nalazi u originalnoj ambalaži, čime se osigurava tekuća obrada.



---

## ORIGINAL - KONFORMITÄTSERKLÄRUNG

Hiermit erklären wir, dass die nachfolgend bezeichneten Geräte aufgrund ihrer Konzipierung und Bauart sowie in den von uns in Verkehr gebrachten Ausführungen den einschlägigen, grundlegenden Sicherheits- und Gesundheitsanforderungen der EG-Richtlinien entsprechen. Bei einer nicht mit uns abgestimmten Änderung der Geräte verliert diese Erklärung Ihre Gültigkeit.

## EC-DECLARATION OF CONFORMITY

We, hereby declare the conception and construction of the below mentioned appliances correspond - at the type of construction being launched - to appropriate basic safety and hygienic requirements of EC Directives. In case of any change to the appliance not discussed with us the Declaration expires.

## DECLARATION CE DE CONFORMITE

Nous, Déclarons par la présente que les appareils indiqués répondent du point de vue de leur conception, construction ainsi que de leur réalisation mise sur le marché, aux exigences fondamentales correspondantes des directives de la CE en matière de sécurité et d'hygiène. Cette déclaration perd sa validité après une modification de l'appareil sans notre approbation préalable.

## PROHLASENI O SHODE EU

Týmto prohlašujeme my, že koncepcie a konstrukcie uvedených prístrojů v provedeních, která uvádíme do oběhu, odpovídá příslušným základním požadavkům směrnice EU na bezpečnost a hygienu. V případě změny přístroje, která s námi nebola konzultovaná, stráca toho vyhlásenie svojo platnosť.

## VYHLASENIE O ZHODE EÚ

Týmto vyhlasujeme my, že koncepcia a konštrukcia uvedených prístrojov vo vyhotoveniach, ktoré uvádzame do obehu, zodpovedá príslušným základným požiadavkám smernice EÚ na bezpečnosť a hygienu. V prípade zmeny prístroje, ktorá s námi nebola konzultovaná, ztráca toho prohlásení svou platnosť.

## EG-CONFORMITEITVERKLARING

Hiermede verklaren wij, dat de genoemde machine, op grond van zijn ontwerp en bouwwijze, evenals de door ons in omloop gebrachte uitvoeringen, aan de desbetreffende fundamentele veiligheids- en gezondheidverordeningen van de EG-richtlijnen voldoen. Bij een niet met ons overeengekomen wijziging aan het apparaat verliest deze verklaring haar geldigheid.

## DICHARAZIONE DI CONFORMITÀ CE

Dichiariamo con il presente noi, che la concezione e costruzione degli apparecchi elencati, nelle realizzazioni che stiamo introducendo alla vendita, sono conforme ai requisiti principali delle direttive CE sulla sicurezza ed igiene. Nel caso della modifica dell'apparecchio da noi non autorizzata, la presente dichiarazione perde la propria validità.

## AZONOSSÁGI NYILATKOZAT EU

Ezzel kijelentjük mi, hogy a lentiékben megjelölt gépipari termék, koncepciója és tervezése, az általunk forgalomba kerülő kivitelezésben, megfelel az EU illetékes biztonsági és higiéniai szabályzatok alapkövetelményeinek. A gépen, a velünk való konzultáció nélkül végzett változások esetén, a jelen nyilatkozat érvényességét veszti.

## IZJAVA O SUKLADNOSTI EU

Temeljem ove izjave, mi, proglašavamo da dole navedeni uređaji, u pogledu njihove koncepcije i konstrukcije kao i u pogledu izvedbi koje smo uveli u promet, ispunjavaju odgovarajuće osnovne zahtjeve u vezi sigurnosti i zdravlja prema smjernicama EU. Ako dođe do izmjene uređaja bez naše suglasnosti, ova Izjava postaje nevažećom.

## IZJAVA O ISTOVETNOSTI EU

S tem izjavljamo, da koncepcija in zgradba spodaj navedenih naprav v izvedbah, ki jih uvajamo na trg, odgovarja ustreznim osnovnim predpisom smernic EU za varnost in higieno. V primeru spremembe naprave, o kateri se niste posvetovali z nami, ta izjava izgubi svojo veljavnost.

## DECLARAȚIE DE CONFORMITATE UE

Prin prezenta declarăm că concepția și construcția utilajelor de mai jos, în execuția în care sunt date în circulație, corespund exigențelor de bază ale directivelor UE referitoare la siguranță și igienă. În cazul unei modificări pe utilaj care nu a fost consultată cu noi, această declarație își pierde valabilitatea.

## ДЕКЛАРАЦИЯ ЗА СХОДСТВО С ЕС

С това декларираме ние, че концепцията и конструкцията на долупосочените уреди в изпълнения, които пускаме в обръщение, отговарят на съответните изисквания на инструкциите на ЕС за безопасност и хигиена. В случай на изменение на уреда, което не е било консултирано с нас, тази декларация губи своята валидност.

## IZJAVA O SUKLADNOSTI EU

Temeljem ove izjave, mi, proglašavamo, da dole navedeni uređaji, u pogledu njihove koncepcije i konstrukcije kao i u pogledu izvedbi koje smo uveli u promet, ispunjavaju odgovarajuće osnovne direktive bezbjednosti i zdravlja prema smjernicama EU. Ako dođe do promjena na uređaju bez naše suglasnosti, ova Izjava postaje nevažećom.

## DEKLARACJA ZGODNOŚCI UE

Niniejszym oświadczamy, my że koncepcja i konstrukcja przedstawionych poniżej urządzeń w wersji, która jest wprowadzona do obiegu, odpowiada stosownym podstawowym wymogom dyrektyw UE dotyczących bezpieczeństwa i higieny. Niniejsza deklaracja przestaje obowiązywać w przypadku zmiany urządzenia, która nie została z nami skonsultowana.

## AB UYGUNLUK BEYANNAMESİ

Beyan ederiz ki aşağıda belirtilen piyasaya sürdüğümüz modellerin tasarım ve yapıları itibarıyla güvenlik ve hijyen ile ilgili AB yönetmeliklerine uygun olduğunu beyan ederiz. Aletlerde bize danışılmadan yapılacak bir değişiklik durumunda işbu beyanname geçerliğini yitirir.

---



**Artikelnummer / Bezeichnung der Geräte**

Article No. / Machine description | N° de commande / Désignation de l'appareil | Obj. č. / Označení přístrojů | Obj. č. / Označenie prístrojov | Artikel nr. / Benaming van de machine | Cod. ord. / Identificazione degli apparecchi | Megrendelési szám. / A gép jelzése | Kat br. / Oznaka uređaja | Nar. št. / Označitev naprav | Nr. com. / Însemnarea maşinilor | Заявка №. / Обозначение на уредите | Kat br. / Oznaka uređaja | Nr zam. / Oznaczenie urządzenia | Ürün no. / Cihaz bilgileri

# 55003 / GRK 250/300

# 55004 / GRK 250/500

# 55006 / GRK 210/300

# 00531 / GRK 210/300 SET

# 00562 / GRK 250/300 SET

**Einschlägige EG-Richtlinien**

Appropriate EU Directives | Directives de la CE applicables | Prohlášení o shodě EU | Vyhlásenie o zhode EÚ | Desbetreffende EG-Richtlijnen | Direttive CE applicabili | Illetékes EU előírások | Primjenjive smjernice EU | Uporabne smernice EU | Directivele UE aferente | Съответни наредби на ЕС | Primjenjive smjernice EU | Stosowne dyrektywy UE | İlgili AB yönetmelikleri

2006/95/EC

2004/108/EC

2009/105/EC

1907/2006/EC

2011/65/EC ROHS

2009/142/EC

89/686/EEC (PPE)

1935/2004/EC

2006/42/EC

Annex IV

Notified Body:

Type Ex. Cert.-No.:

2000/14/EC\_2005/88/EC

Noise: guaranteed  $L_{WA}$  108 dB (A)

97/68/EC\_

Emission No.:

**Angewandte harmonisierte Normen**

Harmonised standards used | Normes harmonisées applicables | Použité harmonizované normy | Použité harmonizované normy | Gebruikte harmoniserende normen | Applicate norme armonizzate | Használt harmonizált normák | Primijenjeni harmonizirani standardi | Uporabljeni usklajeni standardi | Norme armonizate folosite | Използвани хармонизирани норми | Primijenjeni harmonizirani standardi | Wykorzystane zharmonizowane normy | Kullanılan uyum normları

EN 61029-1:2009

EN 61029-2-9:2002

EN 55014-2/A1:2001

EN 61000-3-11:2000\*

EN 61000-3-2/A2:2005 (#55003, #00562)

EN 55014-1/A2:2002 (#55003, #00562)

EN 55014-1:2006 (#55004, #55006, #00531)

EN 61000-3-2:2006 (#55004, #55006, #00531)

GÜDE GmbH & Co. KG  
Birkichstrasse 6  
74549 Wolpertshausen  
Deutschland

**Joachim Bürkle  
Technische Dokumentation**

Technical documentation | gérant Documents techniques | Technická dokumentace | Technická dokumentácia | Technische documentatie | Documentazione tecnica | Műszaki dokumentáció | Tehnička dokumentacija | Tehnička dokumentacija | Documentație tehnică | Техническа документация | Tehnička dokumentacija | Dokumentacija techniczna | Teknik dokümentasyon

**Helmut Arnold  
Geschäftsführer**

Managing Director | Titre du signataire | jednatel | konateľ | bedrijfsleider | Amministratore delegato | ügyvezető igazgató | direktor | direktor | administrator | управител | direktor | Durektor | Şirket temsilcisi

Wolpertshausen, 19.05.2014



GÜDE GmbH & Co. KG  
Birkichstrasse 6  
74549 Wolpertshausen  
Deutschland  
Tel.: +49-(0)7904/700-0  
Fax.: +49-(0)7904/700-250  
eMail: info@guede.com



[www.guede.com](http://www.guede.com)