



Position	Quantit�	Description
	1	<p>UPS 25-60 N 180</p> <div style="text-align: center;">  </div> <p style="text-align: center;">Note ! La photo produit peut diff�rer du produit r�el</p> <p>R�f�rence: 96913058 Circulateur - rotor noy�, l'hydraulique et le moteur forment une unit� compacte sans garniture m�canique, avec seulement 2 joints d�tanch�it�. Les paliers sont lubrifi�s par le liquide pomp�.</p> <p>Circulateur avec s�lecteur de vitesse 2.</p> <p>Le circulateur est �quip� :</p> <ul style="list-style-type: none"> * d'un arbre en c�ramique et de paliers radiaux. * d'une but�e axiale en carbone. * Chemise rotor, support palier en acier inoxydable. * Roue r�sistante - la corrosion, Composite, PES/PP. * Corps du circulateur Acier inoxydable <p>Moteur 3-phas�. Aucune protection moteur externe n'est n�cessaire.</p> <p>Liquide: Plage temp�rature liquide: 2 .. 110 �C</p> <p>Technique: Classe TF: 110 Certifications sur la plaque signal�tique: CE</p> <p>Mat�riaux: Corps de pompe: Acier inoxydable DIN W.-Nr. 1.4301 Roue mobile: Composite, PES/PP</p> <p>Installation: Temp. amb. max. pour liquide - 80�C: 80 �C Pression maximale de service: 10 bar Raccordement tuyauterie: G 1 1/2 Pression par �tage: PN 10 Entraxe: 180 mm</p> <p>Donn�e �lectrique: Puissance absorb�e en vitesse 2: 140 W Puissance absorb�e en vitesse 3: 130 W Fr�quence d'alimentation: 50 Hz Tension nominale: 3 x 400 V Intensit� en vitesse 2: 0.24 A Intensit� vit. 3: 0.21 A Intensit� d�marrage vitesse 2: 0.3 A Intensit� d�marrage max.: 0.31 A</p>

GRUNDFOS®



Nom Société:

Créé par:

Téléphone:

Date:

Position	Quantité	Description
		<p>Indice de protection (IEC 34-5): IP42 Classe d'isolement (IEC 85): H</p> <p>Autres: Poids net: 2.5 kg Poids brut: 2.7 kg Colisage: 0.004 mE</p>



96913058 UPS 25-60 N 180 50 Hz

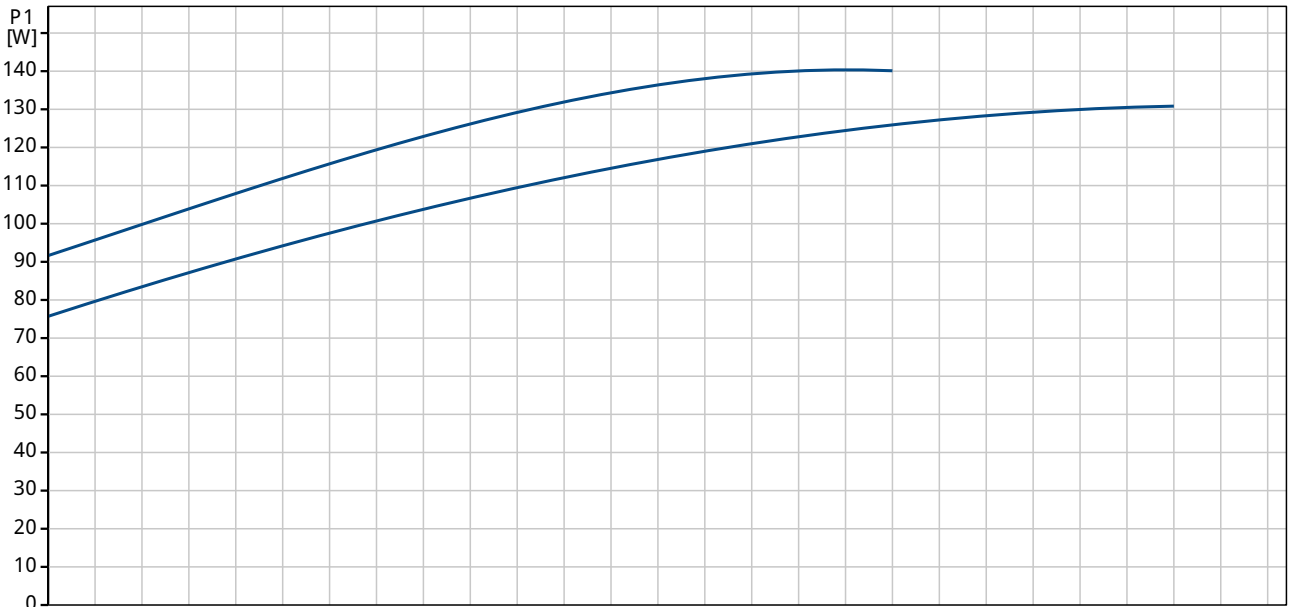
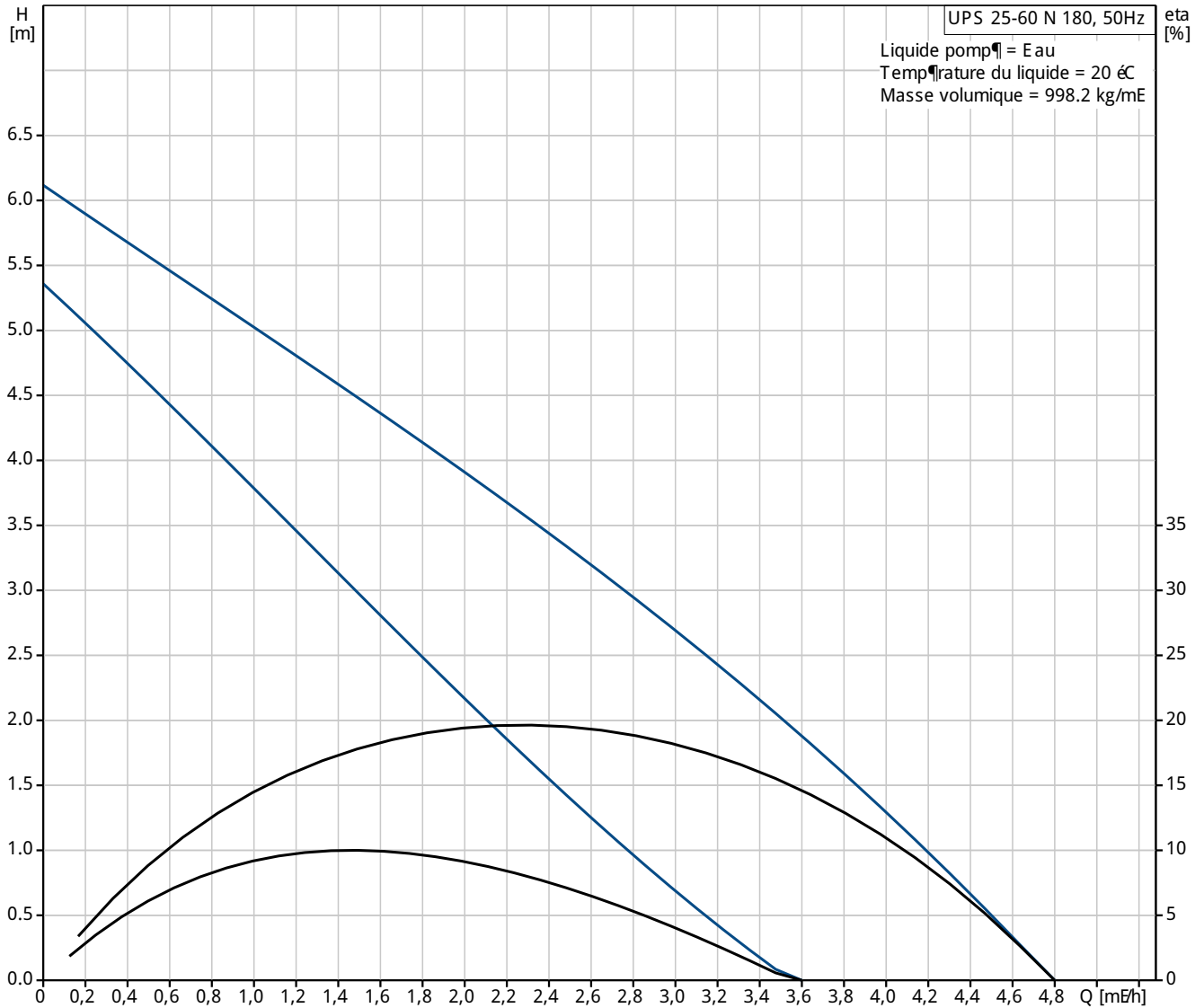

Description	Valeur
Information g�n�rale:	
Nom produit:	UPS 25-60 N 180
Position:	
Code article:	96913058
Nombre EAN::	5700313542550
Prix:	Sur demande
Technique:	
Vitesse no:	2
Pression maxi:	60 dm
Classe TF:	110
Certifications sur la plaque signal�tique:	CE
Mat�riaux:	
Corps de pompe:	Acier inoxydable DIN W.-Nr. 1.4301
Roue mobile:	Composite, PES/PP
Installation:	
Temp. amb. max. pour liquide $\bar{80}^{\circ}\text{C}$:	80 $^{\circ}\text{C}$
Pression maximale de service:	10 bar
Raccordement tuyauterie:	G 1 1/2
Pression par �tage:	PN 10
Entraxe:	180 mm
Liquide:	
Plage temp�rature liquide:	2 .. 110 $^{\circ}\text{C}$
Donn�e �lectrique:	
Puissance absorb�e en vitesse 2:	140 W
Puissance absorb�e en vitesse 3:	130 W
Fr�quence d'alimentation:	50 Hz
Tension nominale:	3 x 400 V
Intensit� en vitesse 2:	0.24 A
Intensit� vit. 3:	0.21 A
Intensit� d'�marrage vitesse 2:	0.3 A
Intensit� d'�marrage max.:	0.31 A
Indice de protection (IEC 34-5):	IP42
Classe d'isolement (IEC 85):	H
Protection moteur:	Aucun(e)
Protection thermique:	Imp�dance prot�g�e
Commandes:	
R�f. boite � bornes:	9H
Autres:	
Poids net:	2.5 kg
Poids brut:	2.7 kg
Colisage:	0.004 mE

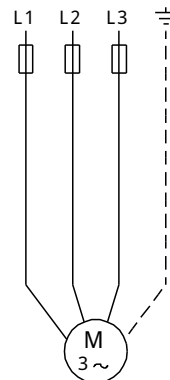
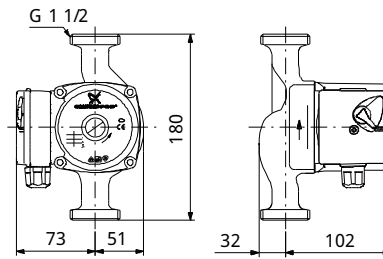
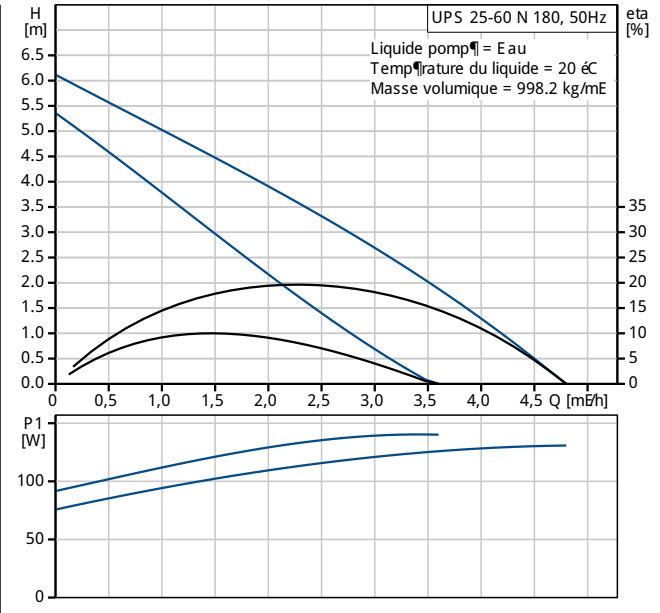



96913058 UPS 25-60 N 180 50 Hz

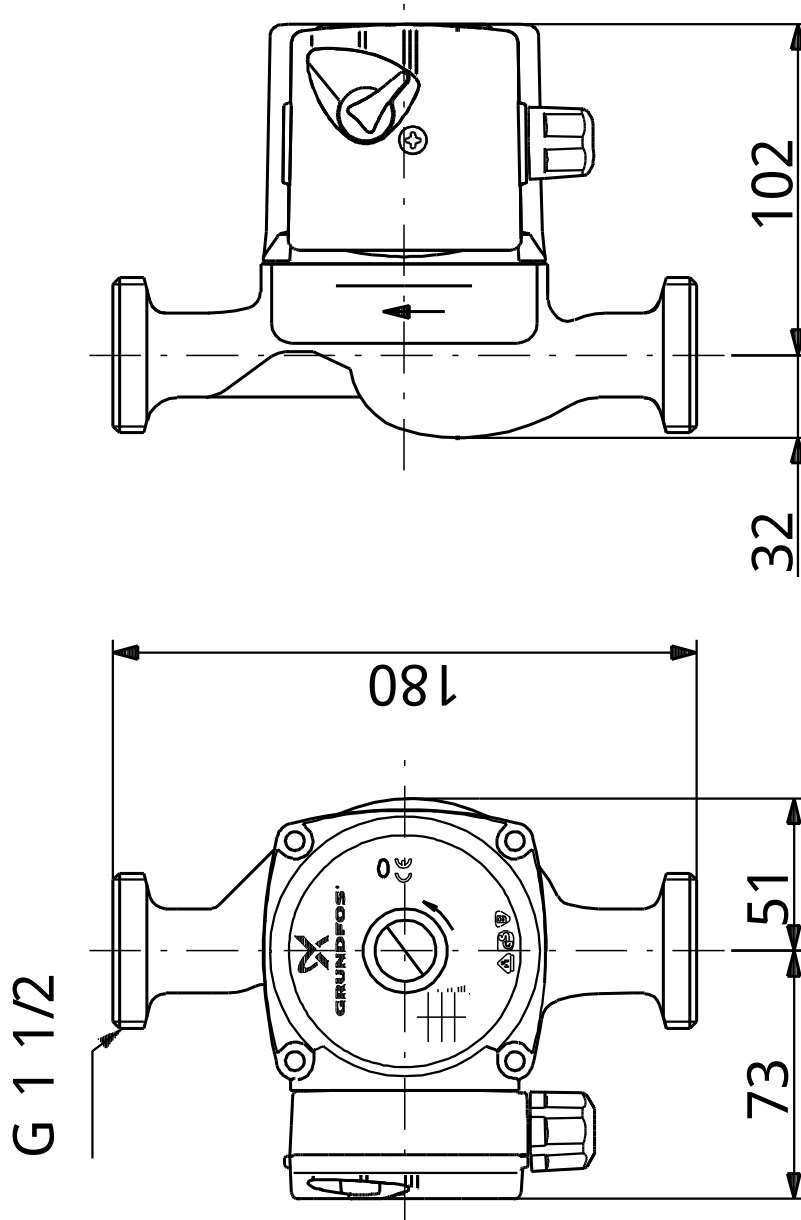

Remarque: toutes les unités sont en [mm] – moins que d'autres unités soient spécifiées.
Mise en garde: ce dessin d'encombrement simplifié ne montre pas tous les détails.

96913058 UPS 25-60 N 180 50 Hz

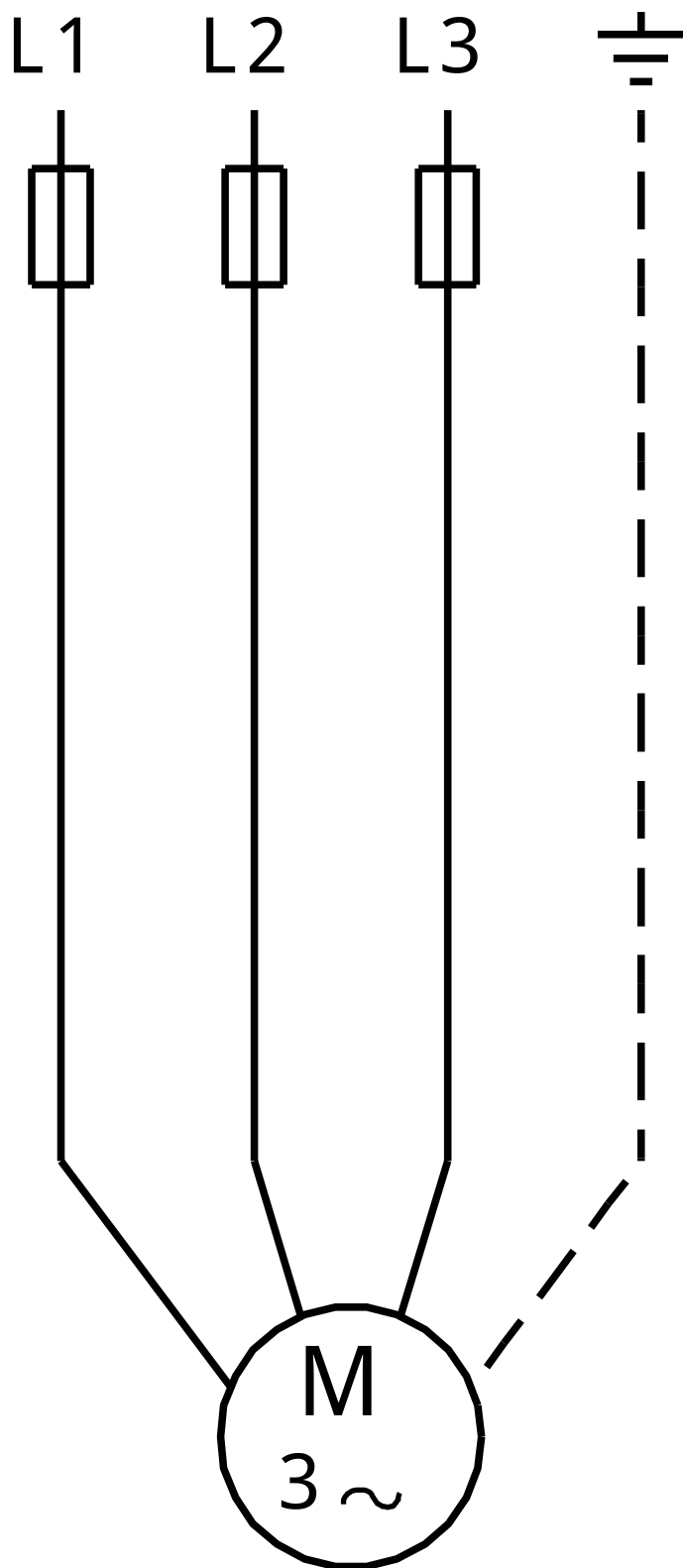

Note ! Toutes les unités sont en [mm] sauf précision contraire.