



Position	Quantité	Description
	1	<p>UPS 25-60 N 180</p>  <p>Note ! La photo produit peut différer du produit réel</p> <p>Référence: 96913085</p> <p>Circulateur - rotor noyé, l'hydraulique et le moteur forment une unité compacte sans garniture mécanique, avec seulement 2 joints d'étanchéité. Les paliers sont lubrifiés par le liquide pompé.</p> <p>Circulateur avec sélecteur de vitesse 3.</p> <p>Le circulateur est équipé :</p> <ul style="list-style-type: none"> * d'un arbre en céramique et de paliers radiaux. * d'une butée axiale en carbone. * Chemise rotor, support palier en acier inoxydable. * Roue résistante à la corrosion, Composite, PES/PP. * Corps du circulateur Acier inoxydable <p>Moteur 1-phasé.</p> <p>Aucune protection moteur externe n'est nécessaire.</p> <p>Liquide: Plage température liquide: 2 .. 110 °C</p> <p>Technique: Classe TF: 110 Certifications sur la plaque signalétique: CE, VDE, EAC</p> <p>Matériaux: Corps de pompe: Acier inoxydable DIN W.-Nr. 1.4301 Roue mobile: Composite, PES/PP</p> <p>Installation: Temp. amb. max. pour liquide - 80°C: 40 °C Pression maximale de service: 10 bar Raccordement tuyauterie: G 1 1/2 Pression par étage: PN 10 Entraxe: 180 mm</p> <p>Donnée électrique: Condensateur de fonctionnement: 2.5 µF Puissance absorbée en vitesse 1: 50 W Puissance absorbée en vitesse 2: 55 W Puissance absorbée en vitesse 3: 60 W Fréquence d'alimentation: 50 Hz Tension nominale: 1 x 230 V Intensité en vitesse 1: 0.21 A Intensité en vitesse 2: 0.25 A</p>

GRUNDFOS®

Nom Soci t :

Cr   par:

T  phone:

Date:

Position	Quantit�	Description
		Intensit� vit. 3: 0.28 A Capacit� Condensateur - Fonctionnement: 2.5 � F Indice de protection (IE C 34-5): IP44 Classe d'isolement (IE C 85): F Autres: Poids net: 2.9 kg Poids brut: 3.1 kg Colisage: 0.004 mE



96913085 UPS 25-60 N 180 50 Hz

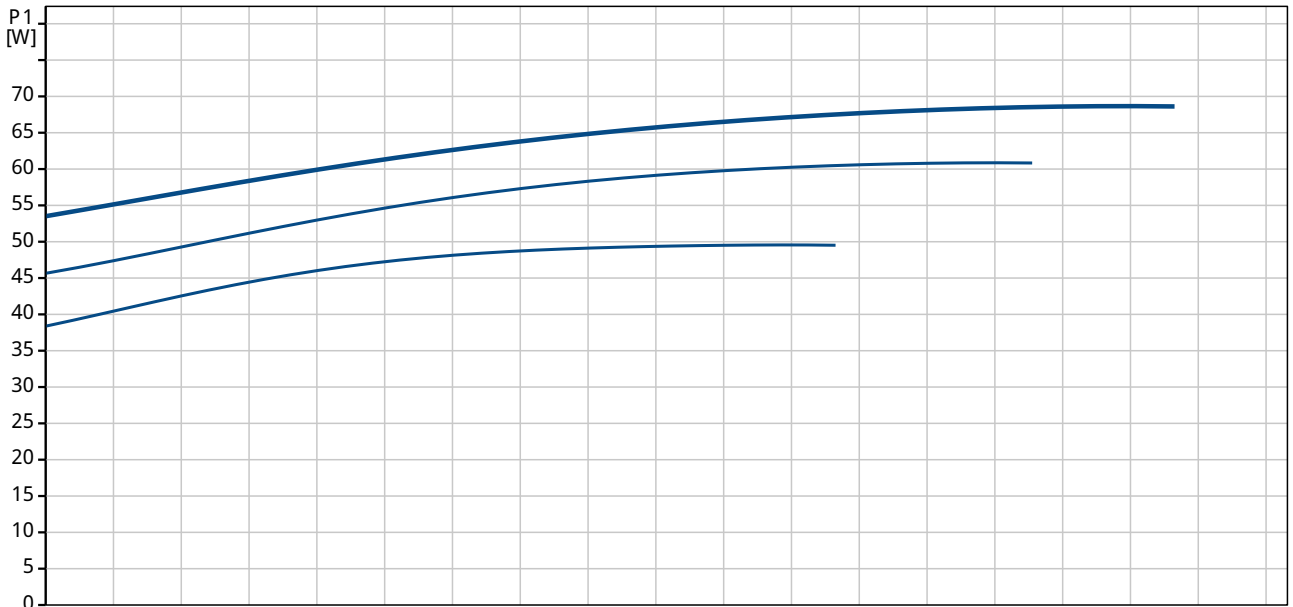
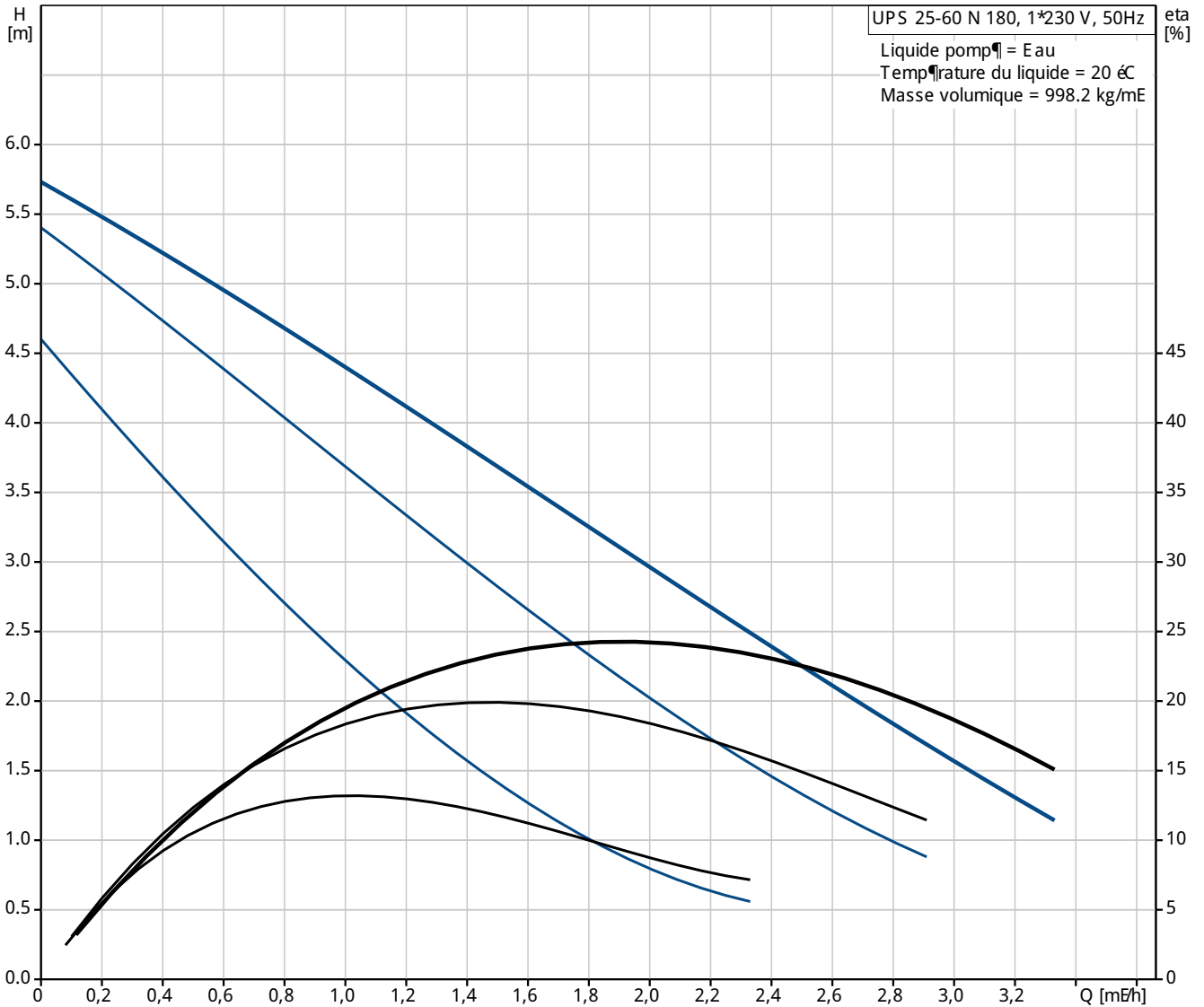

Description	Valeur
Information g�n�rale:	
Nom produit:	UPS 25-60 N 180
Position:	
Code article:	96913085
Nombre EAN::	5700313543465
Prix:	Sur demande
Technique:	
Vitesse no:	3
Pression maxi:	60 dm
Classe TF:	110
Certifications sur la plaque signal�tique:	CE, VDE, EAC
Mat�riaux:	
Corps de pompe:	Acier inoxydable DIN W.-Nr. 1.4301
Roue mobile:	Composite, PES/PP
Installation:	
Temp. amb. max. pour liquide � 80�C:	40 �C
Pression maximale de service:	10 bar
Raccordement tuyauterie:	G 1 1/2
Pression par �tage:	PN 10
Entraxe:	180 mm
Liquide:	
Plage temp�rature liquide:	2 .. 110 �C
Donn�e �lectrique:	
Condensateur de fonctionnement:	2.5 � F
Puissance absorb�e en vitesse 1:	50 W
Puissance absorb�e en vitesse 2:	55 W
Puissance absorb�e en vitesse 3:	60 W
Fr�quence d'alimentation:	50 Hz
Tension nominale:	1 x 230 V
Intensit� en vitesse 1:	0.21 A
Intensit� en vitesse 2:	0.25 A
Intensit� vit. 3:	0.28 A
Capacit� Condensateur - Fonctionnement:	2.5 � F
Indice de protection (IEC 34-5):	IP44
Classe d'isolement (IEC 85):	F
Protection moteur:	Aucun(e)
Protection thermique:	Imp�dance prot�g�e
Commandes:	
R�f �te � bornes:	9H
Autres:	
Poids net:	2.9 kg
Poids brut:	3.1 kg
Colisage:	0.004 mE

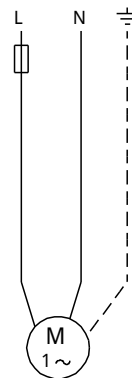
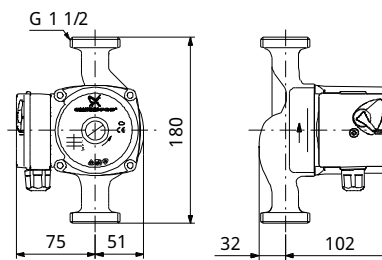
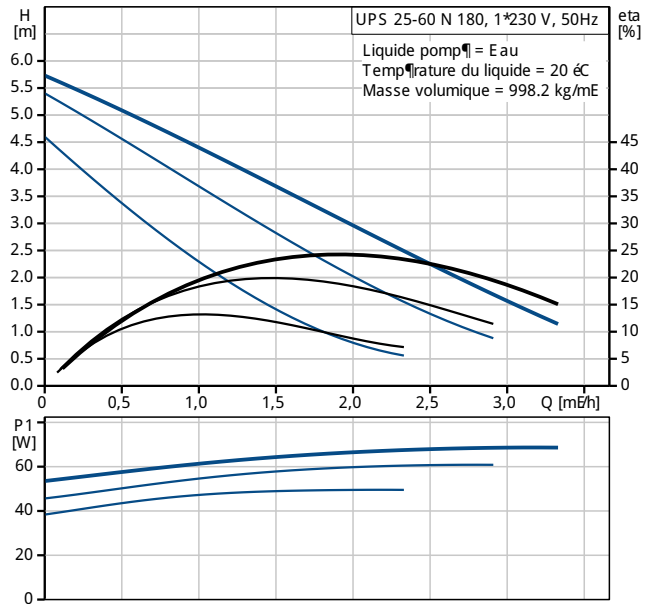

96913085 UPS 25-60 N 180 50 Hz

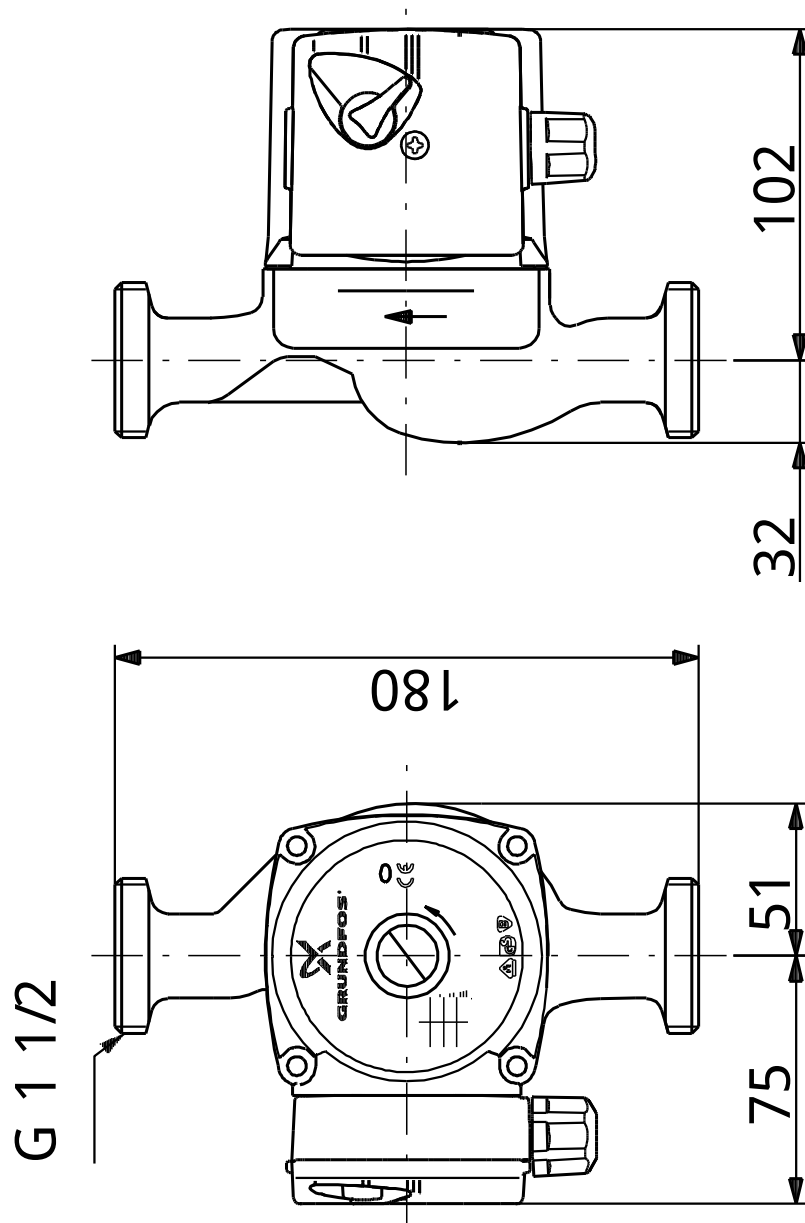

Remarque: toutes les unités sont en [mm] – moins que d'autres unités soient spécifiées.
Mise en garde: ce dessin d'encombrement simplifié ne montre pas tous les détails.

96913085 UPS 25-60 N 180 50 Hz

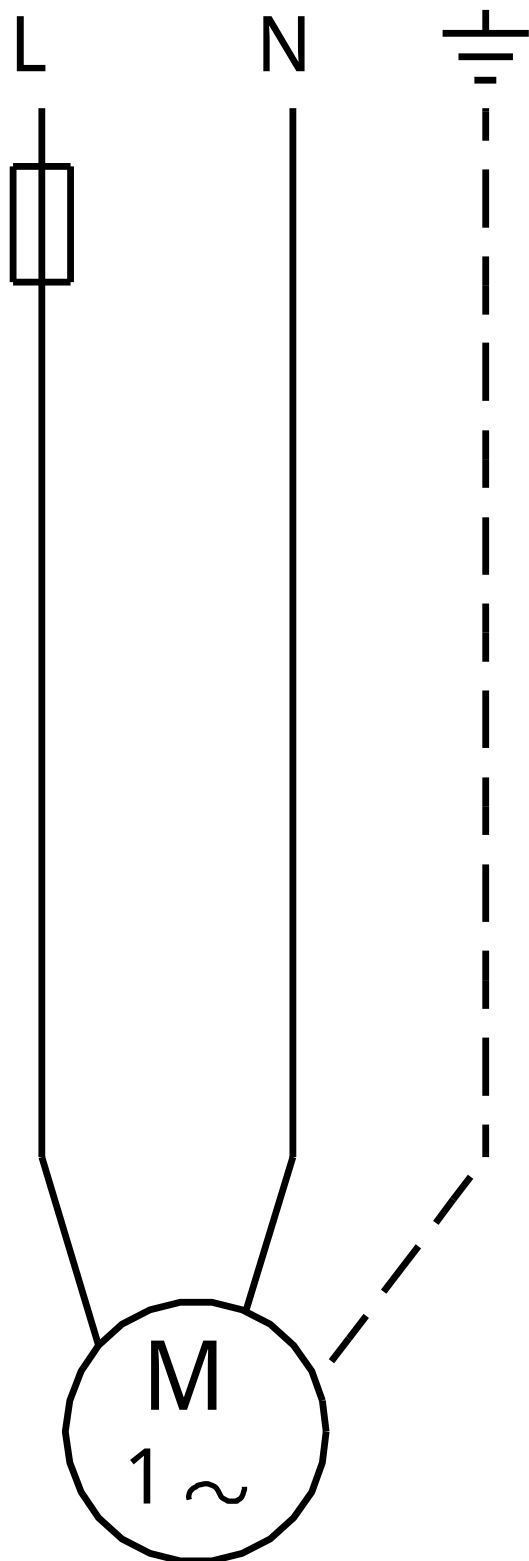

Note ! Toutes les unités sont en [mm] sauf précision contraire.