

concept

Teplovzdušný ventilátor
Termowentylator
Siltā gaisa ventilators

Hot-air Fan
Heizlüfter



VT 8010

CZ

SK

PL

LV

EN

DE

PODĚKOVÁNÍ

Děkujeme Vám, že jste si zakoupili výrobek značky Concept a přejeme Vám, abyste byli s naším výrobkem spokojeni po celou dobu jeho používání.

Před prvním použitím prostudujte pozorně celý návod k obsluze a potom si jej uschovejte. Zajistěte, aby i ostatní osoby, které budou s výrobkem manipulovat, byly seznámeny s tímto návodem.

Technické parametry	
Napětí	220 - 240 V ~ 50 Hz
Příkon	2000 W
Hlučnost	49 dB(A)

DŮLEŽITÁ BEZPEČNOSTNÍ UPOZORNĚNÍ:

- Nepoužívejte spotřebič jinak, než je popsáno v tomto návodu.
- Před prvním použitím odstraňte ze spotřebiče všechny obaly a marketingové materiály.
- Ověřte, zda připojované napětí odpovídá hodnotám na typovém štítku výrobku. Nezapojujte spotřebič do rozbočovacích zásuvek a prodlužovacích přívodů.
- Nepoužívejte tento spotřebič s programem, časovým spínačem nebo jakoukoli jinou součástí, která spíná spotřebič automaticky, protože, pokud je spotřebič zakryt nebo nesprávně umístěn, může dojít ke vzniku požáru.
- Spotřebič umístěte pouze na stabilní a tepelně odolný povrch stranou od jiných zdrojů tepla.
- Nenechávejte spotřebič bez dozoru, pokud je zapnutý, popřípadě zapojený do zásuvky elektrického napětí.
- Při odpojování spotřebiče ze zásuvky dejte volič funkcí do pozice „0“, poté vytáhněte zástrčku ze zásuvky elektrického napětí.
- Při vypořádání spotřebiče ze zásuvky elektrického napětí nikdy netahejte za přívodní kabel, ale uchopte zástrčku a tahem ji vypojte.
- Spotřebič nesmí být umístěn přímo pod elektrickou zásuvkou.
- Dodržujte bezpečnou vzdálenost spotřebiče minimálně 100 cm od hořlavých materiálů jako je nábytek, záclony, závěsy, příkrývky, papír, oblečení apod.
- Mřížky vstupu vzduchu a výstupu vzduchu ponechávejte volné (minimálně 100 cm před a 50 cm za přístrojem). Pozor! Výstupní mřížka dosahuje při provozu teploty vyšší než 80 °C. Nedotýkejte se jí, hrozí nebezpečí popálení.
- Nedovolte dětem a nesprávným osobám se spotřebičem manipulovat, používejte ho mimo jejich dosahu.
- Osoby se sníženou pohybovou schopností, se sníženým smyslovým vnímáním, s nedostatečnou duševní způsobilostí nebo osoby neseznámené s obsluhou musí používat spotřebič jen pod dozorem zodpovědné, s obsluhou seznámené osoby.
- Dbejte zvýšené opatrnosti, pokud je spotřebič používán v blízkosti dětí.
- Nezakrývejte spotřebič, hrozí nebezpečí přehřátí. Nepoužívejte ho k sušení prádla.
- Na spotřebič nic nezavěšujte ani před něj nic nestavte.
- Nepoužívejte spotřebič jinak, než je popsáno v tomto návodu.
- Spotřebič musí být umístěn tak, aby jeho zástrčka byla vždy přístupná.
- Spotřebič musí být používán pouze ve vzpřímené poloze.
- Nepoužívejte spotřebič v blízkosti sprchy, vany, umyvadla nebo bazény.
- Nepoužívejte spotřebič v prostředí s výskytem výbušných plynů a vznětlivých látek (rozpouštědla, laky, lepidla atd.).

- Před čištěním a po použití spotřebič vypněte, vypojte ze zásuvky elektrického napětí a nechte vychladnout.
- Udržujte spotřebič v čistotě, nedovolte, aby cizí tělesa pronikla do otvorů mřížek. Mohla by způsobit zkrat, poškodit přístroj nebo způsobit požár.
- K čištění spotřebiče nepoužívejte hrubé a chemicky agresivní látky.
- Nepoužívejte spotřebič s poškozeným přívodním kabelem či zástrčkou, nechte závadu neprodleně odstranit autorizovaným servisním střediskem.
- Nepoužívejte spotřebič pokud nepracuje správně, byl-li upuštěn, poškozen nebo namočen do kapaliny. Dejte ho přezkoušet a opravit autorizovaným servisním střediskem.
- Spotřebič nepoužívejte ve venkovním prostředí.
- Spotřebič je vhodný pouze pro použití v domácnosti, není určen pro komerční použití.
- Nesahejte na spotřebič vlhkýma nebo mokřýma rukama.
- Neponořujte přívodní kabel, zástrčku nebo spotřebič do vody ani do jiné kapaliny.
- Spotřebič je určen jako přídatné topidlo, není určen k hlavnímu vytápění vnitřních prostor.
- Spotřebič nesmí být připevňován na zeď.
- Spotřebič nesmí být používán v dopravních prostředcích.
- Neopravujte spotřebič sami. obraťte se na autorizovaný servis.
- Chcete-li zabránit možnému požáru, nezakrývejte přívod, nebo výfuk vzduchu jakýmkoliv způsobem.
- Nepokládejte spotřebič na měkké povrchy jako je postel, nebo kde otvory spotřebiče mohou být blokovány.
- Nepoužívejte ohříváč v bezprostředním okolí vany, sprchy nebo bazénu.

Pozn.: Nepoužívejte spotřebič v místnostech menších než 4 m².

Nedodržíte-li pokyny výrobce, nemůže být případná oprava uznána jako záruční.

POPIS VÝROBKU

- A) Tlačítko zapnutí/vypnutí
- B) Tlačítka +/- pro nastavení teploty a oscilace
- C) Tlačítko zapnutí/vypnutí oscilace
- D) Tlačítko nastavení časovače
- E) Tlačítko nastavení režimu
- F) LED Display
- G) Indikátor napájení
- H) Filtr
- I) Zadní kryt
- J) Pojistka proti převržení

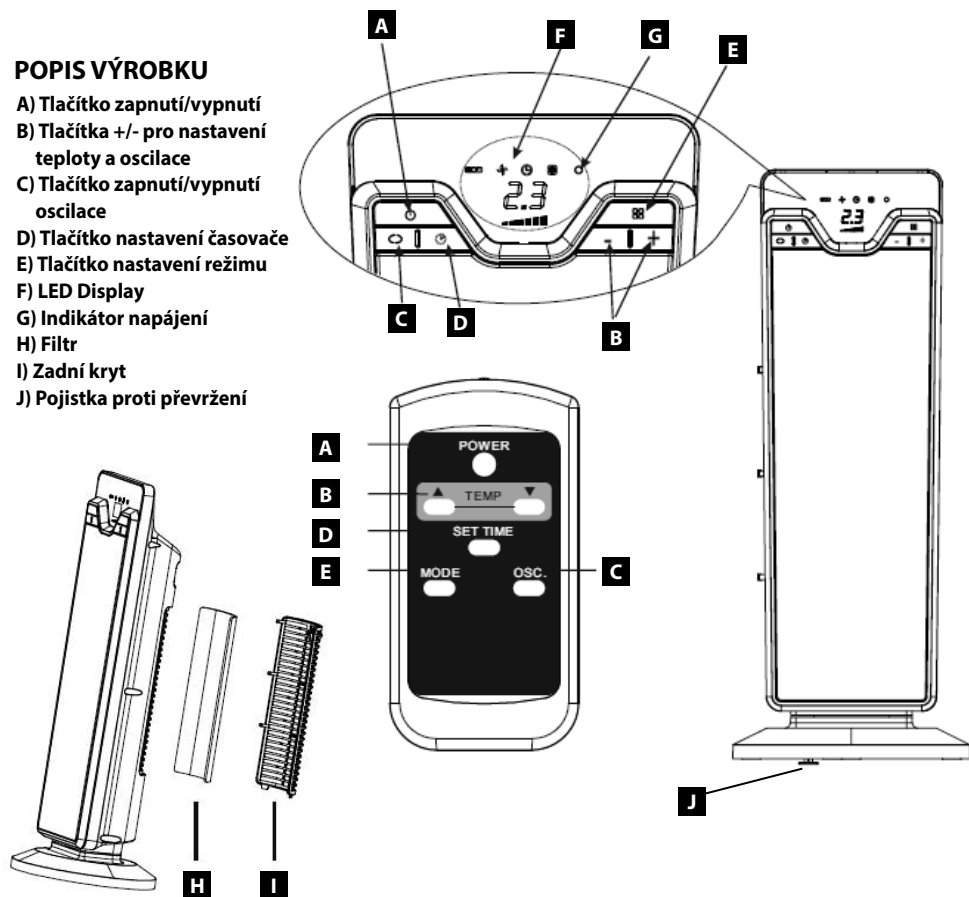

NÁVOD K OBSLUZE

1. Umístěte spotřebič na stabilní podložku nebo podlahu, aby nemohlo dojít k jeho převrnutí.
2. Připojte zástrčku spotřebiče do elektrické sítě.
3. Přístroj vydá zvukový signál a indikátor napájení (G) se rozsvítí.
4. Pokud indikátor napájení (G) začne blikat, znamená to, že pojistka proti převržení se zaktivovala. Přístroj se přepne do režimu OFF.
5. Stiskněte tlačítko ON/OFF (A) pro zapnutí přístroje. Přístroj začne ohřívat s přednastaveným režimem.
6. Stiskněte tlačítko MODE (E) vyberte jednu z následujících funkcí: Vytápění 1 (■ ■ ■), Vytápění 2 (■ ■ ■ ■ ■), ECO, větrání (↻), nebo anti-freeze (❄️).
 - 6.1 Větrání (↻) V tomto provozním režimu pracuje pouze ventilátor, spotřebič neohřívá místnost.
 - 6.2 Anti-freeze (❄️) V tomto režimu přístroj udržuje v místnosti teplotu na 7°C (45°F), aby se zabránilo poklesu teploty pod bod mrazu.
 - 6.3 Topení 1 a topení 2
Topení 1 ■ ■ ■ (Minimální výkon)
Přístroj pracuje na minimální výkon. Přístroj sníží hlučnost a spotřebu energie na minimum.
Topení 2 ■ ■ ■ ■ ■ (Maximální výkon)
Přístroj pracuje na maximální výkon pro rychlý ohřev místnosti.
 - 6.4 Funkce ECO je k dispozici pro vytápění v režimech 1 a 2.
Pokud je tato funkce aktivní, přístroj automaticky nastaví nejvhodnější úroveň výkonu pro zajištění optimálního teploty prostředí. Současně sníží spotřebu elektrické energie.
Pokud je funkce "ECO" aktivní, přístroj může automaticky přepnout na nižší topný výkon, než je zobrazeno.
7. Chcete-li přístroj použít pro ohřev vzduchu ve větším prostoru, stiskněte tlačítko oscilace (C) (↔️). Přístroj pak bude oscilovat vpravo a vlevo. Chcete-li zastavit oscilaci v požadované poloze, stiskněte znovu tlačítko oscilace (C).
8. Chcete-li přístroj vypnout, stiskněte tlačítko ON/OFF (A). Na displeji se zobrazí odpočítávání asi 6 sekund, poté se spotřebič vypne.

Nastavení termostatu

1. Stiskněte tlačítko MODE (E), rozsvítí se indikátor režimu ECO.
2. Chcete-li upravit nastavení teploty, stisknutím tlačítka "+" se požadovaná teplota zvýší a tlačítkem "-" se požadovaná teplota sníží.
3. Když teplota dosáhne nastavené hodnoty, ohřev se zastaví a po 25 sekundách přestane ventilátor foukat.
4. Když teplota vzduchu poklesne pod nastavenou hodnotou, ohřívač se opět zapne.

POZNÁMKA:

Na displeji lze zobrazit teplotu v °C i °F. Chcete-li změnit jednotku teploty, podržte tlačítko "+" na spotřebiči po dobu několika sekund a poté uvolněte.

Mějte prosím na paměti, že zobrazení teploty je pouze pro informativní účely. Teplota se může mírně lišit od skutečnosti.

Je normální, když se ohřívač zapíná a vypíná. Jde o udržování teploty s nastavenou hodnotou pomocí termostatu. Při nastavování teploty bude požadovaná teplota na displeji blikat po dobu 5 sekund. Pokud nejsou po dobu 5 sekund provedeny žádné změny, LED zobrazení teploty přestane blikat a zobrazí se aktuální pokojová teplota.

24 hodinový digitální časovač

Tuto funkci lze aktivovat z libovolného provozního režimu.

Zpožděné zapnutí: u přístroj v režimu OFF stiskněte tlačítko časovače (D) .

Na displeji se zobrazí symbol  a zbývající čas do zapnutí.

Pomocí tlačítek (B) + a - nastavíte časovač. Počkejte několik sekund pro uložení programu.

Na displeji se zobrazí symbol  označující, že je nastaven časovač. Po dosažení nastaveného času se zařízení zapne se stejnou funkcí, které byla v předchozího provozu.

Zpožděné vypnutí: u přístroje v režimu ON stiskněte tlačítko časovače (D) .

Na displeji se zobrazí symbol  a zbývající čas do vypnutí.

Pomocí tlačítek (B) + a - nastavíte časovač. Počkejte několik sekund pro uložení programu.

Na displeji se zobrazí symbol  označující, že je nastaven časovač. Po dosažení nastaveného času se zařízení automaticky vypne.

Chcete-li se vrátit do provozu bez časovače, stiskněte dvakrát tlačítko časovače (D) . Symbol časovače na displeji zmizí.

Použití dálkového ovladače

Funkce na dálkovém ovládání jsou shodné s funkcemi na ovládacím panelu. Viz část "návod k obsluze" na předchozí straně v popisu funkcí.

Vložení nebo výměna baterie

1. Otevřete kryt na zadní strany dálkového ovládání.
2. Vložte knoflíkovou baterii modelu (CR/2032/3V) do dálkového ovládání s kladným pólem (hladká strana) směrem nahoru.
3. Nasadte kryt.
4. Stará baterie musí být vyjmuta a zlikvidována v souladu s platnými právními předpisy. Baterie jsou škodlivé pro životní prostředí.

Bezpečnostní prvky

1. Tento ohřívač obsahuje zvukový alarm, který upozorňuje, že některé části ohřívače jsou příliš horké. Pokud zazní alarm, okamžitě vypněte přístroj a zkontrolujte, zda nedošlo k ucpaní vstupního nebo výstupního otvoru cizím předmětem, které může způsobit vysoké teploty. Nepoužívejte ohřívač, pokud je alarm aktivní.
2. Přístroj je vybaven ochranou proti tepelnému přetížení, aby se předešlo přehřátí spotřebiče.
3. Když je dojde přehřátí, topné těleso se automaticky vypne. Přístroj může pokračovat v provozu, restartujete-li ho. (Viz níže pokyny pro restart)

Restart zařízení

1. Odpojte ohřívač a počkejte 20 minut, až do vychladnutí zařízení.
2. Po 20 minutách zařízení opět zapojte.

ČIŠTĚNÍ A ÚDRŽBA

Pozor!

Před každým čištěním spotřebiče vytáhněte přívodní kabel z elektrické zásuvky!

Před manipulací se ujistěte, že spotřebič již vychladl!

K čištění povrchu spotřebiče používejte pouze vlhký hadřík, žádné čisticí prostředky nebo tvrdé předměty, protože mohou povrch spotřebiče poškodit!

Čistěte a kontrolujte vstupní a výstupní mřížky spotřebiče často, aby byla zajištěna dobrá funkce spotřebiče a zabránili jste jeho přehřívání.

Usazený prach ve spotřebiči lze vyfoukat nebo vysát vysavačem.

Nikdy nečistěte spotřebič pod tekoucí vodou, neoplachujte ho ani neponořujte do vody!

UPOZORNĚNÍ k čištění: Nepoužívejte benzin, benzen, ředidlo, agresivní čisticí prostředky aj., protože může dojít k poškození ohříváče. Nikdy nepoužívejte alkohol ani rozpouštědla.

ŘEŠENÍ POTÍŽÍ

Spotřebič je vybaven bezpečnostní pojistkou, která v případě přehřátí přeruší napájení topného tělesa a po vychladnutí jej opět zapne. Pokud k tomu dochází při běžném provozu, zkontrolujte čistotu vstupní a výstupní mřížky, příp. změňte umístění spotřebiče, aby se zlepšilo proudění vzduchu uvnitř a okolo spotřebiče.

SERVIS

Údržbu rozsáhlejšího charakteru nebo opravu, která vyžaduje zásah do vnitřních částí výrobku, musí provést odborný servis.

OCHRANA ŽIVOTNÍHO PROSTŘEDÍ

- Preferujte recyklaci obalových materiálů a starých spotřebičů.
- Krabice od spotřebiče může být dána do sběru tříděného odpadu.
- Plastové sáčky z polyetylénu (PE) odevzdejte do sběru materiálu k recyklaci.



Recyklace spotřebiče na konci jeho životnosti:

Symbol na výrobku nebo jeho balení udává, že tento výrobek nepatří do domácího odpadu. Je nutné odvézt ho do sběrného místa pro recyklaci elektrického a elektronického zařízení. Zajištěním správné likvidace tohoto výrobku pomůžete zabránit negativním důsledkům pro životní prostředí a lidské zdraví, které by jinak byly způsobeny nevhodnou likvidací tohoto výrobku. Podrobnější informace o recyklaci tohoto výrobku zjistíte u příslušného místního úřadu, služby pro likvidaci domovního odpadu nebo v obchodě, kde jste výrobek zakoupili.

POĎAKOVANIE

Ďakujeme Vám, že ste si kúpili výrobok značky Concept a prajeme Vám, aby ste boli s našim výrobkom spokojní po celú dobu jeho používania.

Pred prvým použitím si preštudujte pozorne celý návod na obsluhu a potom ho uschovajte. Zaisťte, aby aj ostatné osoby, ktoré budú s výrobkom manipulovať, boli oboznámené s týmto návodom.

Technické parametre	
Napätie	220 - 240 V ~ 50 Hz
Príkion	2000 W
Hlučnosť	49 dB(A)

DÔLEŽITÉ BEZPEČNOSTNÉ UPOZORNENIA:

- Nepoužívajte spotrebič inak, ako je opísané v tomto návode.
- Pred prvým použitím odstráňte zo spotrebiča všetky obaly a marketingové materiály.
- Overte, či pripájané napätie zodpovedá hodnotám na typovom štítku výrobku. Nezapájajte spotrebič do rozbočovacích zásuviek a predlžovacích prívodov.
- Nepoužívajte tento spotrebič s programom, časovým spínačom alebo akoukoľvek inou súčasťou, ktorá spína spotrebič automaticky, pretože pokiaľ je spotrebič zakrytý alebo nesprávne umiestnený, môže dôjsť k vzniku požiaru.
- Spotrebič umiestnite iba na stabilný a tepelne odolný povrch, bokom od iných zdrojov tepla.
- Nenechávajte spotrebič bez dozoru, pokiaľ je zapnutý, prípadne zapojený do zásuvky elektrického napätia.
- Pri odpájaní spotrebiča zo zásuvky dajte volič funkcií do pozície „0“ (OFF), potom vytiahnite zástrčku zo zásuvky elektrického napätia.
- Pri vypájaní zo zásuvky elektrického napätia spotrebič nikdy netahajte za prívodný kábel, ale uchopte zástrčku a ťahom ju vypojte.
- Spotrebič nesmie byť umiestnený priamo pod elektrickou zásuvkou.
- Dodržiavajte bezpečnú vzdialenosť spotrebiča minimálne 100 cm od horľavých materiálov, ako je nábytok, záclony, závesy, prikrývky, papier, oblečenie, a pod.
- Mriežky vstupu a výstupu vzduchu ponechávajte voľné (minimálne 100 cm pred a 50 cm za prístrojom). Pozor! Výstupná mriežka dosahuje pri prevádzke teplotu vyššiu než 80 °C. Nedotýkajte sa jej, hrozí nebezpečenstvo popálenia.
- Nedovoľte deťom a nesprávnym osobám so spotrebičom manipulovať, používajte ho mimo ich dosahu.
- Osoby so zníženou pohybovou schopnosťou, so zníženým zmyslovým vnímaním, s nedostatočnou duševnou spôsobilosťou alebo osoby neoboznámené s obsluhou môžu používať spotrebič iba pod dozorom zodpovednej, s obsluhou oboznámej osoby.
- Dbajte na zvýšenú opatrnosť, pokiaľ sa spotrebič používa v blízkosti detí.
- Nezakrývajte spotrebič, hrozí nebezpečenstvo prehriatia. Nepoužívajte ho na sušenie bielizne.
- Na spotrebič nič nevesajte, ani pred neho nič nestavajte.
- Nepoužívajte spotrebič inak, ako je opísané v tomto návode.
- Spotrebič musí byť umiestnený tak, aby bola jeho zástrčka vždy prístupná.
- Spotrebič sa smie používať iba vo vzpriamenej polohe.
- Nepoužívajte spotrebič v blízkosti sprchy, vane, umývadla alebo bazéna.

- Nepoužívajte spotrebič v prostredí s výskytom výbušných plynov a zápalných látok (rozpúšťadlá, laky, lepidlá, atď.).
- Pred čistením a po použití spotrebič vypnite, vypojte zo zásuvky elektrického napätia a nechajte vychladnúť.
- Udržiavajte spotrebič v čistote, nedovoľte, aby cudzie telesá prenikli do otvorov mriežok. Mohli by spôsobiť skrat, poškodiť prístroj alebo spôsobiť požiar.
- Na čistenie spotrebiča nepoužívajte hrubé a chemicky agresívne látky.
- Nepoužívajte spotrebič s poškodeným prírodným káblom alebo zástrčkou, dajte chybu ihneď odstrániť autorizovanému servisnému stredisku.
- Nepoužívajte spotrebič v prípade, že nepracuje správne, ak spadol, bol poškodený alebo namočený do kvapaliny. Dajte ho preskúšať a opraviť autorizovanému servisnému stredisku.
- Spotrebič nepoužívajte vo vonkajšom prostredí.
- Spotrebič je vhodný iba na použitie v domácnosti, nie je určený na komerčné použitie.
- Nedotýkajte sa spotrebiča vlhkými alebo mokrymi rukami.
- Neponárajte prírodný kábel, zástrčku alebo spotrebič do vody ani do inej kvapaliny.
- Spotrebič je určený ako prídavný vykurovací prostriedok, nie je určený na hlavné vykurovanie vnútorných priestorov.
- Spotrebič sa nesmie pripieňovať na stenu.
- Spotrebič sa nesmie používať v dopravných prostriedkoch.
- Neopravujte spotrebič sami. Obráťte sa na autorizovaný servis.
- Ak chcete zabrániť možnému požiaru, nezakrývajte prívod ani výfuk vzduchu akýmkoľvek spôsobom.
- Nekladte spotrebič na mäkké povrchy ako posteľ ani tam, kde sa otvory spotrebiča môžu zablokovať.
- Nepoužívajte ohrievač v bezprostrednom okolí vane, sprchy alebo bazéna.

Pozn.: Nepoužívajte spotrebič v miestnostiach menších ako 4 m².

Ak nedodržíte pokyny výrobcu, nemôže byť prípadná oprava uznaná ako záručná.

POPIS VÝROBKU

- A) Tlačidlo zapnutia/vypnutia
- B) Tlačidlá +/- na nastavenie teploty a oscilácie
- C) Tlačidlo zapnutia/vypnutia oscilácie
- D) Tlačidlo nastavenia časovača
- E) Tlačidlo nastavenia režimu
- F) LED Display
- G) Indikátor napájania
- H) Filter
- I) Zadný kryt
- J) Poistka proti prevráteniu

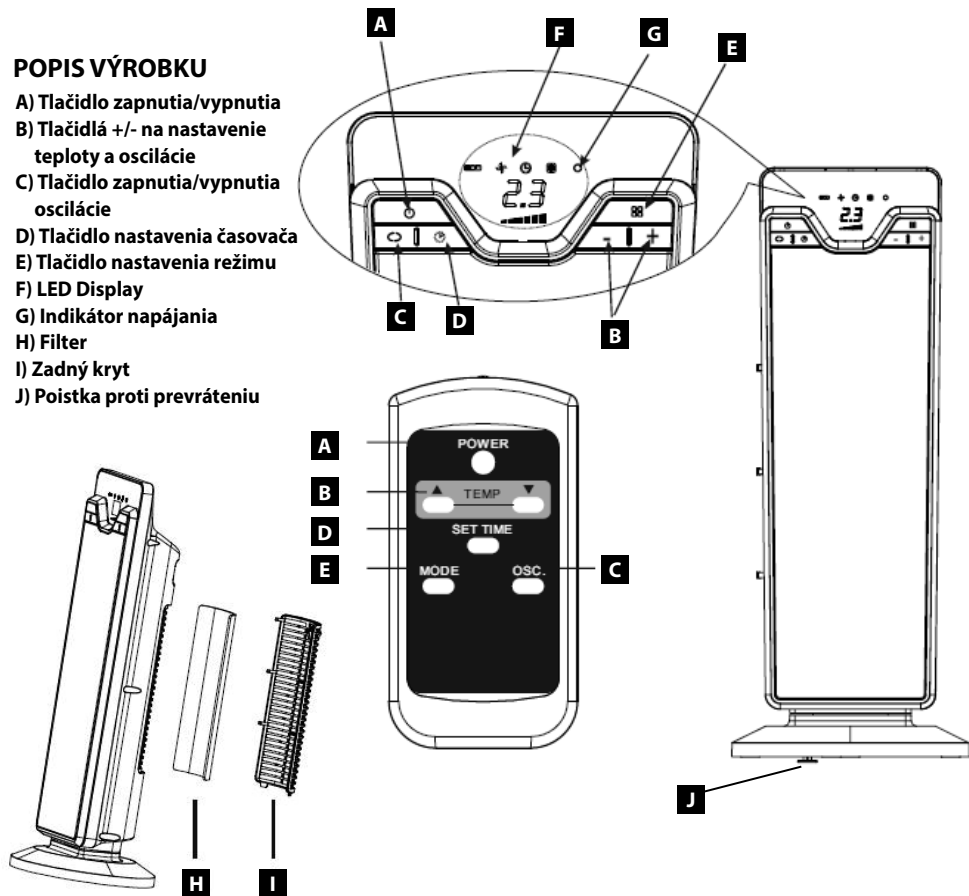

NÁVOD NA OBSLUHU

1. Umiestnite spotrebič na stabilnú podložku alebo podlahu, aby sa nemohol prevrátiť.
2. Zapojte zástrčku spotrebiča do elektrickej siete.
3. Prístroj vydá zvukový signál a indikátor napájania (G) sa rozsvieti.
4. Ak indikátor napájania (G) začne blikať, znamená to, že sa poisťka proti prevráteniu aktivovala. Prístroj sa prepne do režimu OFF.
5. Stlačte tlačidlo ON/OFF (A) na zapnutie prístroja. Prístroj začne ohrievať s vopred nastaveným režimom.
6. Stlačte tlačidlo MODE (E) a vyberte jednu z nasledujúcich funkcií: Vykurovanie 1 (■ ■ ■), Vykurovanie 2 (■ ■ ■ ■ ■), ECO, vetranie (🌀) alebo anti-freeze (❄️).
 - 6.1 Vetranie (🌀) V tomto prevádzkovom režime pracuje iba ventilátor, spotrebič neohrieva miestnosť.
 - 6.2 Anti-freeze (❄️) V tomto režime prístroj udržiava v miestnosti teplotu na 7 °C (45 °F), aby sa zabránilo poklesu teploty pod bod mrazu.
 - 6.3 Kúrenie 1 a kúrenie 2
Kúrenie 1 ■ ■ ■ (Minimálny výkon)
Prístroj pracuje na minimálny výkon. Prístroj zníži hlučnosť a spotrebu energie na minimum.
Kúrenie 2 ■ ■ ■ ■ ■ (Maximálny výkon)
Prístroj pracuje na maximálny výkon na rýchly ohrev miestnosti.
 - 6.4 Funkcia ECO je k dispozícii na vykurovanie v režimoch 1 a 2.
Ak je táto funkcia aktívna, prístroj automaticky nastaví najvhodnejšiu úroveň výkonu na zabezpečenie optimálnej teploty prostredia. Zároveň zníži spotrebu elektrickej energie.
Ak je funkcia ECO aktívna, prístroj môže automaticky prepnúť na nižší vykurovací výkon, ako je zobrazené.
7. Ak chcete prístroj použiť na ohrev vzduchu vo väčšom priestore, stlačte tlačidlo oscilácie (C) (↔️). Prístroj bude následne oscilovať vpravo a vľavo. Ak chcete osciláciu zastaviť v požadovanej polohe, znovu stlačte tlačidlo oscilácie (C).
8. Ak chcete prístroj vypnúť, stlačte tlačidlo ON/OFF (A). Na displeji sa zobrazí odpočítavanie asi 6 sekúnd, potom sa spotrebič vypne.

Nastavenie termostatu

1. Stlačte tlačidlo MODE (E), rozsvieti sa indikátor režimu ECO.
2. Ak chcete upraviť nastavenie teploty, stlačením tlačidla + sa požadovaná teplota zvýši a tlačidlom - sa požadovaná teplota zníži.
3. Keď teplota dosiahne nastavenú hodnotu, ohrev sa zastaví a po 25 sekundách prestane ventilátor fúkať.
4. Keď teplota vzduchu poklesne pod nastavenú hodnotu, ohrievač sa znovu zapne.

POZNÁMKA:

Na displeji sa dá zobraziť teplota v °C aj vo °F. Ak chcete zmeniť jednotku teploty, podržte tlačidlo + na niekoľko sekúnd a potom ho pustíte.

Majte, prosím, na pamäti, že sa teplota zobrazuje len na informatívne účely. Teplota sa môže mierne líšiť od skutočnosti.

Je normálne, keď sa ohrievač zapína a vypína. Ide o udržiavanie teploty s nastavenou hodnotou pomocou termostatu.

Pri nastavovaní teploty bude požadovaná teplota na displeji blikať 5 sekúnd. Ak sa počas 5 sekúnd nevykonajú žiadne zmeny, LED zobrazenie teploty prestane blikať a zobrazí sa aktuálna izbová teplota.

24-hodinový digitálny časovač

Táto funkcia sa dá aktivovať z ľubovoľného prevádzkového režimu.

Oneskorené zapnutie: Keď je prístroj v režime OFF, stlačte tlačidlo časovača (D) .

Na displeji sa zobrazí symbol  a zostávajúci čas do zapnutia.

Pomocou tlačidiel (B) + a - nastavíte časovač. Počkajte niekoľko sekúnd na uloženie programu.

Na displeji sa zobrazí symbol  označujúci, že je časovač nastavený. Po dosiahnutí nastaveného času sa zariadenie zapne s rovnakou funkciou ako pri predchádzajúcej prevádzke.

Oneskorené vypnutie: Keď je prístroj v režime ON, stlačte tlačidlo časovača (D) .

Na displeji sa zobrazí symbol  a zostávajúci čas do vypnutia.

Pomocou tlačidiel (B) + a - nastavíte časovač. Počkajte niekoľko sekúnd na uloženie programu.

Na displeji sa zobrazí symbol  označujúci, že časovač je nastavený. Po dosiahnutí nastaveného času sa zariadenie automaticky vypne.

Ak sa chcete vrátiť do prevádzky bez časovača, stlačte dvakrát tlačidlo časovača (D) . Symbol časovača na displeji zmizne.

Použitie diaľkového ovládača

Funkcie na diaľkovom ovládaní sú zhodné s funkciami na ovládacom paneli. Pozri časť Návod na obsluhu na predchádzajúcej strane v opise funkcií.

Vloženie alebo výmena batérie

1. Otvorte kryt na zadnej strane diaľkového ovládania.
2. Vložte gombíkovú batériu modelu (CR/2032/3V) do diaľkového ovládania s kladným pólom (hladká strana) smerom nahor.
3. Nasadte kryt.
4. Stará batéria sa musí vybrať a zlikvidovať v súlade s platnými právnymi predpismi. Batérie sú škodlivé pre životné prostredie.

Bezpečnostné prvky

1. Tento ohrievač obsahuje zvukový alarm, ktorý upozorňuje, že niektoré časti ohrievača sú príliš horúce. Ak zaznie alarm, okamžite vypnite prístroj a skontrolujte, či sa vstupný alebo výstupný otvor neupchal cudzím predmetom, čo môže spôsobiť vysoké teploty. Nepoužívajte ohrievač, ak je alarm aktívny.
2. Prístroj je vybavený ochranou proti tepelnému preťaženiu, aby sa predišlo prehriatiu spotrebiča.
3. Pri prehriatí sa vykurovacie teleso automaticky vypne. Prístroj môže pokračovať v prevádzke, ak ho reštartujete. (Pozri pokyny nižšie na reštartovanie)

Reštartovanie zariadenia

1. Odpojte ohrievač a počkajte 20 minút, kým zariadenie nevychladne.
2. Po 20 minútach zariadenie znovu zapojte.

ÚDRŽBA A ČISTENIE

Pozor!

Pred každým čistením spotrebiča vyťahnite prírodný kábel z elektrickej zásuvky!

Pred manipuláciou sa uistite, že spotrebič už vychladol!

Na čistenie povrchu spotrebiča používajte iba vlhkú handričku, žiadne čistiace prostriedky alebo tvrdé predmety, pretože môžu poškodiť povrch spotrebiča!

Čistite a kontrolujte vstupné a výstupné mriežky spotrebiča často, aby bola zabezpečená dobrá funkcia spotrebiča a aby ste zabránili jeho prehrievaniu.

Usadený prach v spotrebiči je možné vyfúknuť alebo vysať vysávačom.

Nikdy nečistite spotrebič pod tečúcou vodou, neoplachujte ho ani neponárajte do vody!

UPOZORNENIE týkajúce sa čistenia: Nepoužívajte benzín, benzén, riedidlo, agresívne čistiace prostriedky a iné, pretože môžu poškodiť ohrievač. Nikdy nepoužívajte alkohol ani rozpúšťadlá.

RIEŠENIE ŤAŽKOSTÍ

Spotrebič je vybavený bezpečnostnou poistkou, ktorá v prípade prehriatia preruší napájanie vykurovacieho telesa a po vychladnutí ho opäť zapne. Ak k tomu dochádza pri bežnej prevádzke, skontrolujte čistotu vstupnej a výstupnej mriežky, príp. zmeňte umiestnenie spotrebiča, aby sa zlepšilo prúdenie vzduchu vnútri spotrebiča a okolo neho.

SERVIS

Údržbu rozsiahlejšieho charakteru alebo opravu, ktorá vyžaduje zásah do vnútorných častí výrobku, musí vykonať odborný servis.

OCHRANA ŽIVOTNÉHO PROSTREDIA

- Preferujte recykláciu obalových materiálov a starých spotrebičov.
- Škatuľa od spotrebiča môže byť daná do zberu triedeného odpadu.
- Plastové vrecká z polyetylénu (PE) odovzdajte do zberu materiálu na recykláciu.



Recyklácia spotrebiča na konci jeho životnosti:

Symbol na výrobku alebo jeho balení udáva, že tento výrobok nepatrí do domáceho odpadu. Je nutné odnieť ho do zberného miesta pre recykláciu elektrického a elektronického zariadenia. Zaisťením správnej likvidácie tohto výrobku pomôžete zabrániť negatívnym dôsledkom pre životné prostredie a ľudské zdravie, ktoré by inak boli spôsobené nevhodnou likvidáciou tohto výrobku. Podrobnejšie informácie o recyklácii tohto výrobku zistíte na príslušnom miestnom úrade, služby pre likvidáciu domáceho odpadu alebo v obchode, kde ste výrobok zakúpili.

PODZIĘKOWANIE

Dziękujemy za zakup produktu marki Concept. Życzymy Państwu pełnej satysfakcji z jego użytkowania.

Przed pierwszym użyciem należy uważnie przeczytać całą instrukcję obsługi, zachowując ją na przyszłość. Pozostałe osoby, które będą posługiwały się produktem, powinny również zapoznać się z niniejszą instrukcją.

Parametry techniczne	
Napięcie	220 - 240 V ~ 50 Hz
Pobór mocy	2000 W
Poziom hałasu	49 dB(A)

UWAGI DOTYCZĄCE BEZPIECZEŃSTWA:

- Nie należy używać urządzenia w sposób inny, niż podano w niniejszej instrukcji.
- Przed rozpoczęciem użytkowania należy usunąć z urządzenia wszystkie elementy opakowania i wyjąć materiały marketingowe.
- Należy sprawdzić, czy napięcie w sieci odpowiada wartościom podanym na tabliczce znamionowej urządzenia. Nie wolno podłączać urządzenia do gniazdek rozgałęźnikowych i przedłużaczy.
- Nie wolno używać urządzenia z programatorem, przełącznikiem czasowym lub jakimkolwiek elementem uruchamiającym urządzenie automatycznie, ponieważ w przypadku zakrycia urządzenia lub jego nieprawidłowego umiejscowienia może dojść do powstania pożaru.
- Urządzenie powinno być umieszczone wyłącznie na stabilnych powierzchniach, odpornych na działanie wysokich temperatur, z dala od innych źródeł ciepła.
- Jeżeli urządzenie jest włączone lub podłączone do gniazdka elektrycznego, nie należy pozostawiać go bez nadzoru.
- Przed odłączeniem urządzenia od zasilania, należy przekręcić pokrętkę do pozycji „0” – dopiero wtedy można bezpiecznie wyjąć wtyczkę z gniazdka.
- Wyłączając urządzenie z gniazdka, nie wolno szarpać za przewód zasilający, należy chwycić wtyczkę i pociągnąć za nią.
- Urządzenia nie wolno umieszczać bezpośrednio pod gniazdkiem elektrycznym.
- Należy utrzymywać bezpieczną odległość – minimalnie 100 cm od materiałów palnych, takich jak meble, zasłony, firanki, koce, papier, odzież itp.
- Należy zapewnić odpowiednio dużo miejsca wokół kratki wentylacyjnych (co najmniej 100 cm przed i 50 cm za urządzeniem). Uwaga! W czasie pracy kratka wylotu powietrza osiąga temperaturę ponad 80 °C. Nie wolno jej dotykać, niebezpieczeństwo poparzenia.
- Urządzenia należy używać w miejscu niedostępnym dla dzieci i osób nieodpowiedzialnych. Nie należy pozwolić im na posługiwanie się urządzeniem.
- Osoby niepełnosprawne ruchowo lub umysłowo, osoby nieodpowiedzialne lub osoby, które nie zapoznały się z niniejszą instrukcją, mogą używać urządzenia tylko pod nadzorem osoby odpowiedzialnej, zaznajomionej z obsługą.
- Jeżeli w trakcie pracy urządzenia w pobliżu znajdują się dzieci, należy zachować szczególną ostrożność.
- Urządzenia nie wolno przykrywać, niebezpieczeństwo przegrzania. Nie wolno używać go do suszenia prania.
- Na urządzeniu nie wolno niczego zawieszać oraz niczego przed nim stawiać.
- Nie należy używać urządzenia w sposób inny, niż podano w niniejszej instrukcji.
- Urządzenie musi być umieszczone tak, aby jego wtyczka była zawsze dostępna.
- Urządzenie może być używane tylko w pozycji pionowej.
- Nie należy używać urządzenia w pobliżu prysznica, wanny, umywalki lub basenu.
- Nie należy używać urządzenia w środowisku, w którym mogą występować gazy wybuchowe i substancje łatwopalne (rozpuszczalniki, farby, kleje, itd.).

- Przed czyszczeniem i po użyciu urządzenie należy wyłączyć, odłączyć z gniazdka elektrycznego i pozostawić do wystudzenia.
- Urządzenie należy utrzymywać w czystości, nie można pozwolić, aby ciała obce przedostały się do środka poprzez otwory w kratkach. Może to spowodować zwarcie, uszkodzenie urządzenia lub pożar.
- Do czyszczenia urządzenia nie należy używać substancji szorstkich i chemicznie agresywnych.
- Nie należy używać urządzenia z uszkodzonym przewodem zasilającym lub wtyczką, naprawę usterki należy bezzwłocznie zlecić autoryzowanemu serwisowi.
- Jeżeli urządzenie nie pracuje właściwie, upadło, zostało uszkodzone lub zanurzone w cieczy, nie należy go używać. Należy zlecić jego przetestowanie i naprawę autoryzowanemu serwisowi.
- Urządzenia należy używać tylko w pomieszczeniach.
- Produkt jest przeznaczony wyłącznie do użytku domowego, nie nadaje się do wykorzystania komercyjnego.
- Nie wolno dotykać urządzenia wilgotnymi lub mokrymi rękami.
- Nie wolno zanurzać przewodu zasilającego, wtyczki ani samego urządzenia w wodzie ani innych cieczach.
- Urządzenie jest przewidziane jako dodatkowe źródło ciepła, nie jest przeznaczone do stałego ogrzewania pomieszczeń wewnętrznych.
- Urządzenia nie wolno mocować do ściany.
- Urządzenia nie wolno używać w środkach transportu.
- Nie należy podejmować prób samodzielnej naprawy urządzenia. W tym celu prosimy skontaktować się z autoryzowanym serwisem.
- W celu zapobieżenia ewentualnemu pożarowi należy unikać jakiegokolwiek zakrywania wlotów i wylotów powietrza.
- Nie należy kłaść urządzenia na miękkich powierzchniach takich jak łóżko lub w miejscach, gdzie otwory urządzenia mogą zostać zablokowane.
- Nie należy używać ogrzewacza w bezpośredniej bliskości wanny, prysznica lub basenu.

Uwaga: Nie należy używać urządzenia w pomieszczeniach mniejszych niż 4 m².

W przypadku nieprzestrzegania wskazówek producenta, ewentualne naprawy nie będą uznawane jako gwarancyjne.

OPIS PRODUKTU

- A) Przełącznik włączenia/ wyłączenia
- B) Przyciski +/- do ustawiania temperatury i oscylacji
- C) Przycisk włączenia / wyłączenia oscylacji
- D) Przycisk ustawień timera
- E) Przycisk przełączania trybu pracy
- F) LED Display
- G) Wskaźnik ładowania
- H) Filtr
- I) Ścianka tylna
- J) Zabezpieczenie przed skutkami przewrócenia

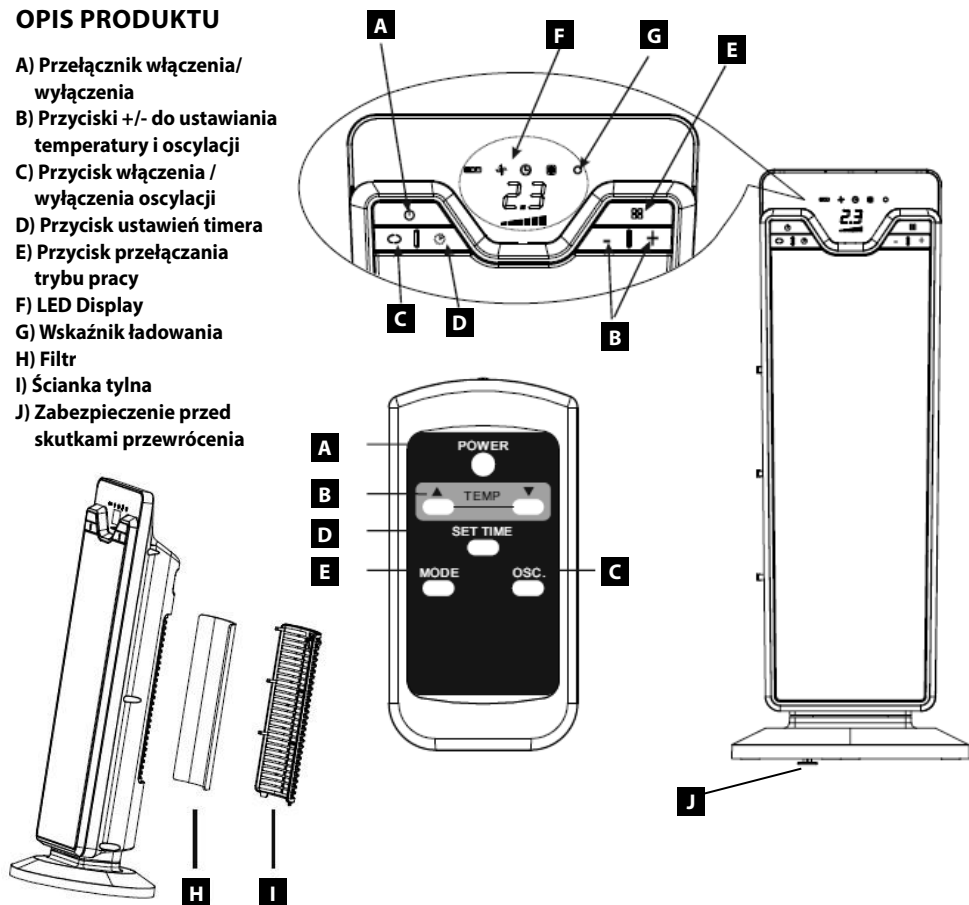

INSTRUKCJA OBSŁUGI

1. Urządzenie należy umieścić na stabilnym podłożu lub podłodze, aby nie doszło do jego przewrócenia.
 2. Wtyczkę urządzenia należy podłączyć do gniazda elektrycznego.
 3. Urządzenie wyda sygnał dźwiękowy, a wskaźnik ładowania (G) zaświeci się.
 4. Jeśli wskaźnik ładowania (G) zacznie mrużyć, oznacza to, że zabezpieczenie przed skutkami przewrócenia się jest aktywne. Urządzenie przejdzie w tryb OFF.
 5. W celu załączenia urządzenia należy nacisnąć przycisk ON/OFF (A). Urządzenie rozpocznie ogrzewanie w ustawionym uprzednio trybie.
- Wciśnięcie przycisku MODE (E) umożliwia wybór jednej z następujących opcji: Ogrzewanie 1 (■ ■), ogrzewanie 2 (■ ■ ■ ■ ■), ECO, wentylacja (🌀) lub anti-freeze (❄️).
- 6.1 Wentylacja (🌀) W tym trybie pracuje tylko wentylator, urządzenie nie ogrzewa pomieszczenia.
 - 6.2 Anti-freeze (❄️) W tym trybie urządzenie utrzymuje w pomieszczeniu temperaturę 7°C (45°F), by uniemożliwić spadek poniżej temperatury zamarzania.
 - 6.3 Ogrzewanie 1, ogrzewanie 2
- Ogrzewanie 1 ■ ■ (Moc minimalna)
Urządzenie pracuje w trybie z mocą minimalną. Urządzenie pracuje cicho i ogranicza zużycie energii do minimum.
- Ogrzewanie 2 ■ ■ ■ ■ ■ (Moc maksymalna)
Urządzenie pracuje w trybie z mocą maksymalną i ogrzewa pomieszczenie z maksymalną prędkością.
- 6.4 Funkcja ECO jest do dyspozycji w trybach ogrzewania 1 i 2.
- Po aktywowaniu tej funkcji urządzenie automatycznie ustawi optymalny poziom mocy dla zapewnienia optymalnej temperatury w pomieszczeniu. Automatycznie zmniejszy się zużycie energii elektrycznej.
- Jeżeli funkcja „ECO” jest aktywna, urządzenie może się automatycznie przełączyć w niższy tryb pracy grzewczej niż wyświetlany.
6. Jeżeli urządzenie ma ogrzewać powietrze na większej przestrzeni, należy wcisnąć przycisk oscylacji (C) (↻). Urządzenie zacznie oscylować w prawo i w lewo. W celu zatrzymania oscylacji w żądanej pozycji, należy ponownie nacisnąć przycisk oscylacji (C).
 7. W celu wyłączenia urządzenia, należy nacisnąć przycisk ON/OFF (A). Na ekranie pojawi się odliczanie, urządzenie wyłączy się za około 6 sekund.

Ustawienia termostatu

1. Należy nacisnąć przycisk MODE (E), zaświeci się wskaźnik trybu ECO.
2. W celu zmiany ustawień temperatury, należy użyć przycisku „+” (zwiększanie żądanej temperatury) lub przycisku „-” (zmniejszanie żądanej temperatury).
3. Kiedy temperatura osiągnie ustawiony poziom, ogrzewanie wyłączy się, natomiast wentylator zaprzestanie pracy po 25 sekundach.
4. Kiedy temperatura powietrza spadnie poniżej ustawionej wartości, grzejnik ponownie się włączy.

UWAGA:

Wyświetlacz pokazuje temperaturę zarówno w °C, jak i w °F. W celu zmiany jednostki temperatury należy przez kilka sekund przytrzymać przycisk „+”.

Należy mieć na uwadze, że temperatura prezentowana jest tylko w celach informacyjnych. Podana temperatura może nieco różnić się od rzeczywistej.

Włączanie i wyłączanie się ogrzewacza jest normalne. Utrzymuje on w ten sposób temperaturę ustawioną na termostacie.

W trakcie ustawiania temperatury wprowadzona temperatura będzie mrużyć na wyświetlaczu przez 5 sekund. Jeżeli w ciągu 5 sekund nie zostaną wprowadzone żadne zmiany, wyświetlacz LED przestanie mrużyć i zacznie pokazywać

aktualną temperaturę pomieszczenia.

Cyfrowy timer 24-godzinny

Funkcja ta dostępna jest każdym z trybów pracy.

Opóźnione włączenie: Na urządzeniu w trybie OFF należy nacisnąć przycisk timera (D) .

Na wyświetlaczu pojawi się symbol  oraz czas pozostały do włączenia.

Za pomocą przycisków (B) należy zaprogramować timer. Należy odczekać kilka sekund, by program się zapisał.

Na wyświetlaczu pojawi się symbol  oznaczający zaprogramowanie timera. Po osiągnięciu ustawionego czasu urządzenie włączy się, pracując w trybie używanym uprzednio.

Opóźnione wyłączenie: Na urządzeniu w trybie ON należy nacisnąć przycisk timera (D) .

Na wyświetlaczu pojawi się symbol  oraz czas pozostały do wyłączenia.

Za pomocą przycisków (B) należy zaprogramować timer. Należy odczekać kilka sekund, by program się zapisał.

Na wyświetlaczu pojawi się symbol  oznaczający zaprogramowanie timera. Po osiągnięciu ustawionego czasu urządzenie wyłączy się automatycznie.

Chcąc wrócić do trybu pracy bez aktywnego timera, należy dwukrotnie wcisnąć przycisk timera (D) . Symbol timera zniknie z wyświetlacza.

Użycie pilota zdalnego sterowania

Funkcje pilota zdalnego sterowania są identyczne do tych na panelu sterującym urządzenia. Patrz część „Instrukcja obsługi” w opisie funkcji na poprzedniej stronie.

Wkładanie lub wymiana baterii

1. Należy otworzyć klapkę na tylnej ścianie pilota zdalnego sterowania.
2. Należy umieścić w pilocie zdalnego sterowania baterię guzikową typu CR/2032/3V biegunem dodatnim (gładka strona) w górę.
3. Należy zamknąć klapkę.
4. Starą baterię należy wyjąć i zutylizować zgodnie z obowiązującymi przepisami lokalnymi. Baterie są szkodliwe dla środowiska naturalnego.

Elementy zabezpieczające

1. Ogrzewacz wyposażono w alarm dźwiękowy, który sygnalizuje, że niektóre z jego części są zbyt gorące. W przypadku włączenia się alarmu należy natychmiast wyłączyć urządzenie i sprawdzić, czy nie doszło do zatkania otworów wlotowych lub wylotowych obcym przedmiotem, który mógłby spowodować wzrost temperatury. Nie należy używać ogrzewacza, dopóki alarm jest aktywny.
2. Urządzenie wyposażono w ochronę przeciwko przeciężeniu termicznemu, aby zapobiec jego przegraniu.
3. W przypadku przegrzania, grzejnik wyłączy się automatycznie. Urządzenie będzie mogło kontynuować swoją pracę po przeprowadzeniu restartu. (patrz poniżej: restart urządzenia)

Restart urządzenia

1. Należy wyłączyć ogrzewacz na 20 minut, aż do jego wychłodzenia.
2. Po 20 minutach należy ponownie go podłączyć.

Do czyszczenia powierzchni urządzenia należy używać wyłącznie wilgotnej ściereczki. Nie wolno stosować środków czyszczących ani twardych przedmiotów, ponieważ mogłyby one uszkodzić powierzchnię urządzenia!

Aby zapewnić prawidłowe funkcjonowanie urządzenia i nie dopuszczać do jego przegrzania, należy często kontrolować i czyścić kratkę wlotu i wylotu powietrza

Nagromadzony w urządzeniu kurz można wydmuchać lub wysać odkurzaczem.

Nie wolno myć urządzenia pod bieżącą wodą, płukać go ani zanurzać w wodzie!

UWAGI dotyczące czyszczenia: Nie należy używać benzyny, benzenu, rozcieńczalnika, agresywnych środków czyszczących itp., ponieważ mogą one uszkodzić ogrzewacz. Nigdy nie należy używać alkoholu ani rozpuszczalnika.

ROZWIĄZYWANIE PROBLEMÓW

Urządzenie wyposażone jest w bezpiecznik, który w wypadku przegrzania przerwie zasilanie grzałki, a po schłodzeniu znowu ją włączy. Jeżeli dochodzi do tego w czasie normalnej pracy, należy skontrolować czystość kratki wlotu i wylotu powietrza, ewentualnie należy zmienić umiejscowienie urządzenia, w celu poprawy przepływu powietrza wewnątrz i wokół urządzenia.

SERWIS

Konserwację w większym zakresie lub naprawy wymagające ingerencji w elementy wewnętrzne urządzenia, należy zlecić profesjonalnemu serwisowi.

OCHRONA ŚRODOWISKA

- Preferuj odzysk materiałów opakowaniowych i starych urządzeń elektrycznych.
- Pudło urządzenia elektrycznego można oddać do punktu odbioru odpadów segregowanych.
- Torebki foliowe z polietylenu (PE) należy oddać do punkcie odbioru materiałów do odzysku.



Recykling urządzenia elektrycznego po upływie jego żywotności:

Symbol znajdujący się na produkcie lub jego opakowaniu oznacza, iż urządzenia nie należy utylizować razem ze zwykłym odpadem domowym. Należy przekazać go do punktu odbioru urządzeń elektrycznych i elektronicznych, do recyklingu. Zapewniając właściwą utylizację urządzenia, pomagamy zapobiegać negatywnym oddziaływaniom na środowisko i zdrowie ludzkie, które mogłyby skutkować nieodpowiednią likwidacją produktu. Szczegółowe informacje o recyklingu urządzenia uzyskać można w odpowiednim urzędzie gminy, przedsiębiorstwie zapewniającym usługi utylizacji odpadu domowego lub w sklepie, w którym zakupiono produkt.

PALDIES

Pateicamies, ka esat iegādājies Concept ierīci. Ceram, ka būsīt apmierināts ar mūsu izstrādājumu visu tā kalpošanas laiku.

Pirms sākat izmantot ierīci, lūdzu, rūpīgi izlasiet ekspluatācijas rokasgrāmatu. Glabājiet rokasgrāmatu drošā vietā, lai nepieciešamības gadījumā varētu to pārlasīt. Nodrošiniet, lai arī citi cilvēki, kas izmanto šo ierīci, pirms šīs ierīces lietošanas būtu iepazīnušies ar norādījumiem.

Tehniskie raksturlielumi	
Spriegums	220 - 240 V ~ 50 Hz
Jauda	2000 W
Trokšņa līmenis	49 dB(A)

SVARĪGI DROŠĪBAS NORĀDĪJUMI:

- Lietojiet šo ierīci tikai tā, kā izklāstīts šajā ekspluatācijas rokasgrāmatā.
- Pirms pirmās ierīces izmantošanas reizes noņemiet visu iepakojumu un reklāmas materiālus.
- Pārliedziniet, ka elektrotīkla spriegums atbilst spriegumam, kas ir norādīts uz ierīces tehnisko pamatdatu plāksnītes. Nepievienojiet ierīci adaptera spraudkontaktiem vai pagarinātājiem.
- Neizmantojiet šo ierīci ar programmējamu ierīci, taimeru vai citu detaļu, kas šo ierīci ieslēdz automātiski, jo gadījumā, ja ierīce ir nosepta vai nepareizi uzstādīta, tā var aizdegties.
- Novietojiet ierīci tikai uz stabilas un siltumizturīgas virsmas drošā attālumā no citiem siltuma avotiem.
- Neatstājiet ierīci bez uzraudzības, kad tā ir ieslēgta vai pat tikai pievienota elektrotīkla rozetei.
- Atvienojiet ierīci no sienas kontaktligzdas, iestatiet funkciju režīma pārlēgu uz „0” un pēc tam atvienojiet spraudni no sienas kontaktligzdas.
- Atvienojot ierīci no sienas kontaktligzdas, nekad neraujiet elektrības vadu. Satveriet spraudkontakta un atvienojiet to, viegli pavelkot.
- Neuzstādi iekārtu tieši zem sienas kontaktligzdas.
- Novietojiet ierīci drošā attālumā (vismaz 100 cm) no tādiem viegli uzliesmojošiem materiāliem kā mēbeles, aizkari, mežģīnes, segas, papīrs, apģērbs un tamlīdzīgi.
- Nenobloķējiet gaisa ieplūdes un izplūdes režģi (vismaz 100 cm pirms un 50 cm aiz ierīces). Brīdinājums! Ierīces darbības laikā gaisa izplūdes režģis uzkarst līdz vairāk nekā 80°C. Nepieskarieties tam: pastāv apdeguma risks!
- Neļaujiet ar ierīci darboties bērniem vai personām bez attiecīgām iemaņām.
- Izmantojiet ierīci vietās, kas iepriekš minētajām personām nav pieejamas. Personām ar ierobežotām kustību spējām, ierobežotu maņu uztveri, nepietiekāmā gara spējām vai cilvēkiem, kas nepazīna pareizu ierīces izmantošanu, tā ir jāizmanto tikai atbildīgas, ziņošanas personas uzraudzībā.
- Ja ierīces izmantošanas laikā tuvumā ir bērni, ievērojiet papildu piesardzību.
- Nepārsedziet ierīci, jo pastāv pārkaršanas risks. Neizmantojiet ierīci apģērba žāvēšanai.
- Nekariet neko virs ierīces vai novietojiet neko tās priekšā.
- Lietojiet šo ierīci tikai tā, kā izklāstīts šajā ekspluatācijas rokasgrāmatā.
- Ierīce ir jāuzstāda tā, lai spraudkontakts būtu nepārtraukti pieejams.
- Ierīce var darboties tikai stateniskā stāvoklī.
- Neizmantojiet ierīci dušas, vannas, mazgājamās bļodas vai peldbaseina tuvumā.
- Neizmantojiet ierīci vietā, kur atrodas sprādzienbīstamas gāzes vai uzliesmojošas vielas (šķīdumi, tvaiki, līmes utt.).

- Pirms tīrīšanas un turpmākas izmantošanas izslēdziet ierīci, atvienojiet elektrības vadu no elektrotīkla rozetes un ļaujiet ierīcei atdzist.
 - Uzturiet ierīci tīru. Nepieļaujiet jebkādu priekšmetu iekļūvi ierīcē pa režģi. Tas var izraisīt īssavienojumu, ugunsgrēku vai ierīces bojājumus.
 - Ierīces tīrīšanai neizmantojiet abrazīvas vai ķīmiski agresīvas vielas.
 - Neizmantojiet ierīci ar bojātu elektrības vadu vai spraudkontakta. Lai veiktu bojātu detaļu labošanu vai nomaiņu, nekavējoties sazinieties ar pilnvarotu servisa apkalpes centru.
 - Nelietojiet ierīci, ja tā nedarbojas pareizi vai ja tā bijusi nomesta, bojāta vai pakļauta šķidrumu iedarbībai. Nogādājiet ierīci pārbaudīšanai un labošanai pilnvarotā servisa apkalpes centrā.
 - Šī ierīce nav paredzēta lietošanai ārpus telpām.
 - Ierīce ir paredzēta tikai mājāsaimniecības vajadzībām. Tā nav paredzēta ekspluatācijai komerc nolūkos.
 - Nepieskarieties ierīcei ar mitrām vai slapjām rokām.
 - Nepieļaujiet elektrības vada, spraudkontakta vai ierīces nokļūšanu ūdenī vai citā šķidrumā.
 - Šo ierīci var izmantot tikai kā papildu, nevis galveno siltuma avotu.
 - Ierīci nedrīkst uzstādīt pie sienas.
 - Ierīci nedrīkst izmantot transportlīdzekļos.
 - Ir aizliegts labot ierīci patstāvīgi. Sazinieties ar pilnvaroto servisa apkalpes centru.
 - Lai novērstu iespējamo ugunsgrēku, nebloķējiet gaisa ieplūdi vai izplūdi.
 - Nenovietojiet ierīci uz mīksts virsmas, piemēram, gultas vai vietā, kur ierīces atveres var tikt bloķētas.
 - Neizmantojiet sildītāju vannas, dušas vai peldbaseina tuvumā.
- Piezīme:** neizmantojiet šo ierīci telpā, kas ir mazāka par 4 m².

Ražotāja norādījumu neievērošanas dēļ var tikt atteikta remonta garantija.

IERĪCES APRAKSTS

- A) Ieslēgšanas / izslēgšanas slēdzis
- B) +/- pogas temperatūras un oscilēšanas iestatīšanai
- C) Oscilēšanas ieslēgšanas / izslēgšanas slēdzis
- D) Taimera iestatīšanas slēdzis
- F) LED Display
- E) Režīma iestatīšanas slēdzis
- G) Strāvas padeves indikators
- H) Filtrs
- I) Aizmugurējais pārsegs
- J) Drošinātājs pret apgāšanu

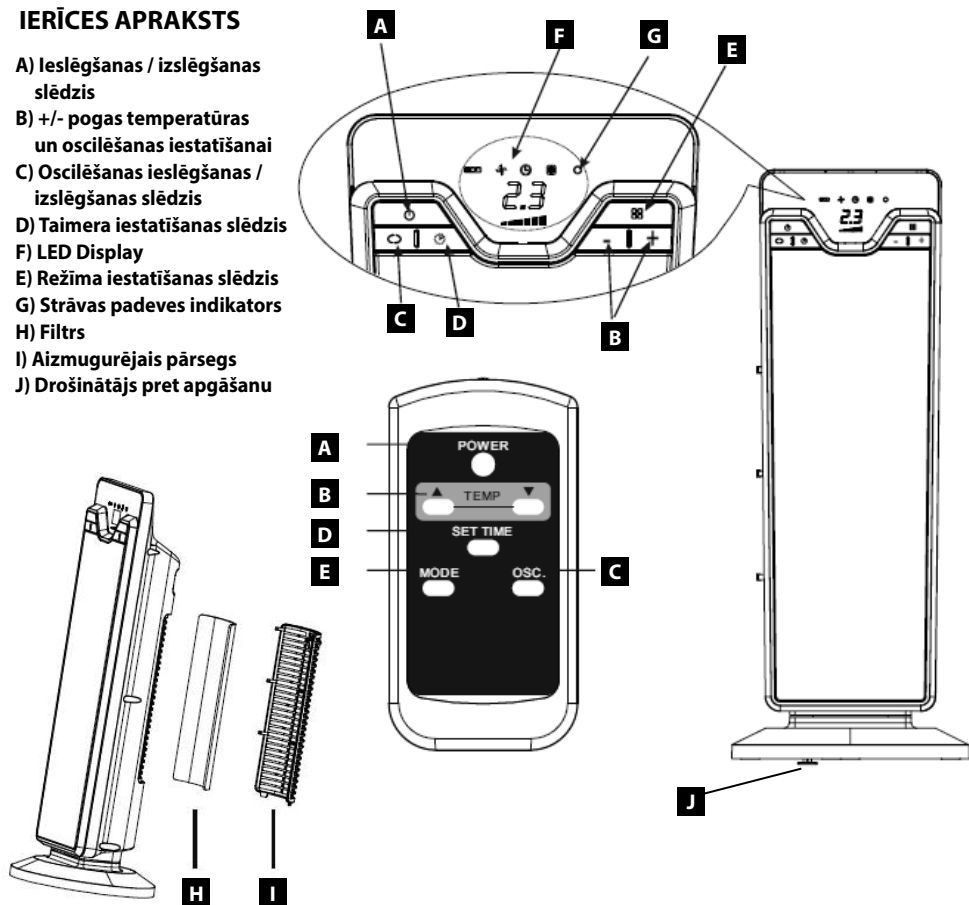

EKSPLUATĀCIJAS NORĀDĪJUMI

1. Novietojiet ierīci uz stabilas virsmas vai grīdas, lai tā neapgāztos.
2. Pievienojiet elektrības vada spraudkontakta elektrotīkla rozetei.
3. Ierīce nopīkstēs, un iedegsies strāvas indikators (G).
4. Ja strāvas indikators (G) sāks mirgot, drošinātājs pret apgāšanu ir aktivizēts. Ierīce pārslēdzas „OFF” režīmā.
5. Lai ieslēgtu ierīci, nospiediet „ON/OFF” slēdzi (A). Ierīce uzsāks apsildi iepriekš iestatītajā režīmā. Nospiediet „MODE” slēdzi (E), lai izvēlētos kādu no šīm funkcijām: apsilde 1 (■ ■ ■), apsilde 2 (■ ■ ■ ■ ■), ECO, vēdināšana (↻) vai Anti-Freeze (❄).
- 6.1. Vēdināšana (↻). Šajā darbības režīmā darbojas tikai ventilators, ierīce neapsilda telpas.
- 6.2. Anti-Freeze (❄). Šajā režīmā ierīce uztur istabas temperatūra 7°C (45°F), lai novērstu temperatūras noslīdi zem nulles.
- 6.3. Apkure 1 un apkure 2
Apkure 1 ■ ■ ■ (Minimāla jauda)
Ierīce darbojas ar minimālu jaudu. Ierīce samazina troksni un elektroenerģijas patēriņu līdz minimumam.
Apkure 2 ■ ■ ■ ■ ■ (Maksimāla jauda)
Ierīce darbojas ar maksimālu jaudu ātrai telpas apkurei.
- 6.4. „ECO” funkcija ir pieejama apsildes režīmam 1 un 2.
Ja šī funkcija ir aktivizēta, ierīce automātiski iestata vispiemērotāko jaudas līmeni optimālai apkārtējās vides temperatūrai. Vienlaicīgi tiek samazināts elektroenerģijas patēriņš.
Ja ir aktivizēta „ECO” funkcija, ierīce var automātiski pārslēgties uz zemāku apkures jaudu nekā norādīts.
6. Lai izmantotu ierīci lielākas telpas apsildei, nospiediet oscilēšanas slēdzi (C) (↻↻).
Ierīce oscilēs dažādos virzienos. Lai apturētu oscilēšanu vēlamajā pozīcijā, vēlreiz nospiediet oscilēšanas slēdzi (C).
7. Lai izslēgtu ierīci, nospiediet „ON/OFF” slēdzi (A). Displejā notiks atpakaļskaitīšana, 6 sekundes, pēc tam ierīce izslēgsies.

Termostata iestatīšana

1. Nospiediet „MODE” slēdzi (E), iedegsies „ECO” režīma indikators.
2. Lai regulētu temperatūras iestatījumus, nospiediet „+” pogu temperatūras paaugstināšanai un „-” temperatūras samazināšanai.
3. Temperatūrai sasniedzot vēlamu vērtību, apkure tiek pārtraukta un pēc 25 sekundēm ventilators pārstās darboties.
4. Temperatūrai samazinoties zem iestatītās vērtības, sildītājs atkal ieslēgsies.

PIEZĪME:

Displejā var iestatīt temperatūras rādīšanu gan °C, gan °F. Lai mainītu temperatūras vienību, turiet „+” pogu dažas sekundes, un tad atlaidiet.

Lūdzu, atcerieties, ka temperatūra tiek rādīta tikai informatīvos nolūkos. Temperatūra var nedaudz atšķirties no reālās.

Tas ir normāli, ja sildītāja ieslēdzas un izslēdzas. Tas notiek, lai saglabātu iestatīto temperatūru ar termostata palīdzību.

Temperatūras iestatīšanas laikā vēlamā temperatūra mirgos displejā 5 sekundes. Ja 5 sekunžu laikā netiks veiktas nekādas izmaiņas, temperatūras LED pārstās mirgot un parādīsies pašreizējā istabas temperatūra.

24 stundu digitālais taimeris

Šo funkciju var aktivizēt jebkurā darbības režīmā.

Ieslēgšanas aizture: ieslēgtas ierīces laikā (OFF) nospiediet taimera slēdzi (D) .

Displejā būs redzams simbols  un laiks, kas atlicis līdz ieslēgšanai.

Izmantojot +/- pogas (B), iestatiet taimerī. Uzgaidiet dažas sekundes, lai saglabātu programmu.

Displejā ir redzams simbols , norādot, ka taimeris ir iestatīts. Pēc iestatītā laika beigām ierīce tiks palaista ar to pašu funkciju, kas bija aktīva iepriekšējās ekspluatācijas laikā.

Izslēgšanas aizture: ieslēgtas ierīces laikā (ON) nospiediet taimera slēdzi (D) .

Displejā būs redzams simbols  un laiks, kas atlicis līdz izslēgšanai.

Izmantojot +/- pogas (B), iestatiet taimerī. Uzgaidiet dažas sekundes, lai saglabātu programmu.

Displejā ir redzams simbols , norādot, ka taimeris ir iestatīts. Pēc iestatītā laika beigām ierīce automātiski izslēgsies.

Lai turpinātu darbību bez taimera, divreiz nospiediet taimera slēdzi (D) . Taimera simbols pazudīs.

Tālvadības pults izmantošana

Pultij ir tādas pašas funkcijas kā kontrolpanelī. Funkciju apraksts ir atrodams ekspluatācijas norādījumos iepriekšējā lappusē.

Bateriju ievietošana vai nomainīšana

1. Atveriet tālvadības pults aizmugurējo vāciņu.
2. Ievietojiet tabletes tipa baterijas (modelis CR/2032/3V) tālvadības pultī ar pozitīvo pusi (gluda puse) augšup.
3. Uzlieciet vāciņu.
4. Vecā baterija ir jāizņem un jālikvidē saskaņā ar spēkā esošajiem normatīvajiem aktiem. Baterijas ir kaitīgas apkārtējai videi.

Drošības norādes

1. Šis sildītājs ir aprīkots ar audiosignālu, kas brīdina, ja kāda no sildītāja detaļām ir pārāk karsta. Ja atskan trauksmes signāls, nekavējoties izslēdziet ierīci un pārbaudiet, vai gaisa ieplūdes vai izplūdes atverē nav svešķermeņa, kas var izraisīt augstu temperatūru. Neizmantojiet sildītāju, kamēr darbojas signāls.
2. Ierīce ir aprīkota ar termiskās pārslodzes aizsardzību, lai novērstu pārkaršanu.
3. Termiskās pārslodzes gadījumā sildierīce izslēdzas automātiski. Ierīce atsāks darboties, ja to restartēsiet. (Skatīt norādījumus attiecībā uz restartēšanu.)

Iekārtas restartēšana

1. Atvienojiet sildītāju un uzgaidiet 20 minūtes, līdz tas atdziest.
2. Pēc 20 minūtēm atkārtoti pievienojiet ierīci.

APKOPE UN TĪRĪŠANA

Bridinājums!

Pirms ierīces tīrīšanas vienmēr atvienojiet elektrības vadu no elektrotīkla rozetes!

Pirms apkopes pārļiecinieties, ka ierīce ir atdzisusi!

Ierīces virsmu drīkst tīrīt tikai ar mitru drāniņu. Neizmantojiet mazgāšanas līdzekļus vai cietus priekšmetus, jo tie var bojāt ierīces virsmu!

Regulāri tīriet un pārbaudes gaisa iepļūdes un izpļūdes režģi, lai varētu nodrošināt pareizu ierīces darbību un novērstu tās pārkaršanu.

Ierīcē uzkrājušos putekļus var izpūst vai izsūkt ar putekļsūcēju.

Nekad netīriet ierīci tekošā ūdenī, neskalojiet to un nemērciet ūdenī!

NORĀDĪJUMI par tīrīšanu: neizmantojiet benzīnu, benzolu, šķīdinātāju, agresīvus tīrīšanas līdzekļus u. tml., jo tie var sabojāt sildītāju. Nekad neizmantojiet spirtu vai šķīdinātāju.

TRAUCĒJUMU NOVĒRŠANA

Ierīce ir aprīkota ar drošinātāju, kas tās pārkaršanas gadījumā pārtrauks apsildes elementa barošanu, bet pēc ierīces atdzišanas atkal ieslēgs to. Ja tā notiek normālas lietošanas laikā, pārbaudiet gaisa iepļūdes un izpļūdes režģa tīrību vai mainiet ierīces novietojumu, lai uzlabotu gaisa cirkulāciju ierīcē un ap to.

APKALPE

Nopietni remontdarbi vai remontdarbi, kuriem ir nepieciešama iejaukšanās ierīces detaļās, jāveic specializētā apkopes servisā.

APKĀRTĒJĀS VIDES AIZSARDZĪBA

- Iesakām nodot iesaiņojuma materiālus un vecās ierīces otrreizējai pārstrādei.
- Ierīces kasti var nodot šķirojamās atkritumos.
- Polietilēna (PE) maisiņus nododiet otrreizējai pārstrādei.



Ierīces nodošana otrreizējai pārstrādei pēc tās kalpošanas laika beigām:

Simbols uz ierīces vai tās iepakojuma norāda, ka izstrādājums nav paredzēts nodošanai mājāsaimniecības atkritumos. Ir svarīgi to nogādāt otrreiz pārstrādājamo elektrisko un elektronisko ierīču savākšanas punktā. Nodrošinot pareizu izstrādājuma iznīcināšanu, palīdzēsiet novērst negatīvo ietekmi uz apkārtējo vidi un cilvēku veselību, ko var izraisīt nepareiza šā izstrādājuma iznīcināšana. Papildu informāciju par izstrādājuma otrreizējo apstrādi meklējiet vietējā pašvaldībā, pie mājāsaimniecības atkritumu iznīcināšanas pakalpojumu sniedzēja vai veikalā, kur iegādājāties izstrādājumu.

ACKNOWLEDGMENT

Thank you for purchasing a Concept product. We hope you will be satisfied with our product throughout its service life.

Please study the entire Operating Manual carefully before you start using the product. Keep the manual in a safe place for future reference. Make sure other people using the product are familiar with these instructions.

Technical parameters	
Voltage	220 - 240 V ~ 50 Hz
Input	2000 W
Noise level	49 dB(A)

IMPORTANT SAFETY INSTRUCTIONS:

- Use the unit only as described in this operating manual.
- Remove all the covering and marketing materials from the unit before the first use.
- Make sure the mains voltage corresponds to the values stated on the product's rating plate. Do not connect the unit to adapter plugs or extension cables.
- Do not use this unit with any programmable device, timer, or any other product turning the unit on automatically; if the unit is covered or installed improperly, a fire may occur.
- Make sure to place the unit on a stable heat-resistant surface, out of the reach of other heat sources.
- Close supervision is necessary when the unit is on or plugged into the socket.
- Before unplugging the unit from the wall outlet, move the mode selector to the "O" position and then remove the plug from the wall outlet.
- Never pull the cord to disconnect the plug from the socket; hold the plug instead.
- Do not install the unit directly under the wall outlet.
- Keep the minimum safe distance of at least 100 cm between the unit and any flammable materials, such as furniture, curtains, lace, blankets, paper, clothing, and so on.
- Keep the air inlet grille and air outlet grille unobstructed (at least 100 cm in front of and 50 cm behind the unit). Warning! The outlet grille achieves an operational temperature of more than 80°C. Do not touch it; there is a danger of being burned!
- Do not allow children or unskilled people to handle the unit. Use the unit out of the reach of these individuals.
- Persons with limited movement capacity, reduced sensory perception, insufficient mental capacity or those who are unaware of the proper handling should use the product only under the supervision of a responsible person who is aware of these instructions.
- Pay the utmost attention when using the unit near children.
- Do not cover the unit. There is a risk of overheating. Do not use the unit for drying cloth.
- Do not hang anything above or in front of the unit.
- Use the unit only as described in this operating manual.
- The unit shall be installed in such a way that the plug remains accessible at all times.
- The unit may be operated in the upright position only.
- Do not use the unit near a shower, bathtub, sink, or swimming pool.
- Do not use the unit in an environment with explosive gases or flammable substances (solvents, varnishes, adhesives, etc.).

- Turn the unit off, disconnect the power cord from the wall outlet, and allow the unit to cool before cleaning.
- Keep the unit clean; prevent foreign bodies from entering the grille openings. This could cause a short circuit, damage to the unit, or fire.
- Do not use abrasive or chemically aggressive substances to clean the unit.
- Never use the appliance if the supply cord or plug is damaged. Immediately refer to an authorised service centre for repair.
- Do not use the unit if it does not operate properly, if it has been dropped, damaged or exposed to any liquids. Take the unit to an authorized service centre for testing and repair.
- The unit is not designed for outdoor use.
- The appliance is intended for domestic use only, not for commercial use.
- Never operate the appliance with wet hands.
- Do not immerse the power cord, plug, or appliance in water or any other liquid.
- The unit is designed as an auxiliary heater, not for the purpose of overall heating of an interior.
- The unit shall not be mounted on the wall.
- The unit shall not be used in any means of transport.
- Do not repair the appliance yourself. Refer to an authorized service centre instead.
- To prevent a possible fire, do not block air intakes or exhaust in any manner.
- Do not place heater on soft surfaces, like a bed, where openings may become blocked.
- Do not use this heater in the immediate surroundings of a bath, a shower or a swimming pool.

Failure to follow the manufacturer's instructions may lead to refusal of warranty repair.

PRODUCT DESCRIPTION

- A) Power on/off button
- B) +/- Adjustment buttons
- C) OSC. on/off buttons
- D) Timer Setting button
- E) Mode Setting button
- F) LED Display
- G) Power indicator
- H) Filter
- I) Back cover
- J) Safety switch against over-turning

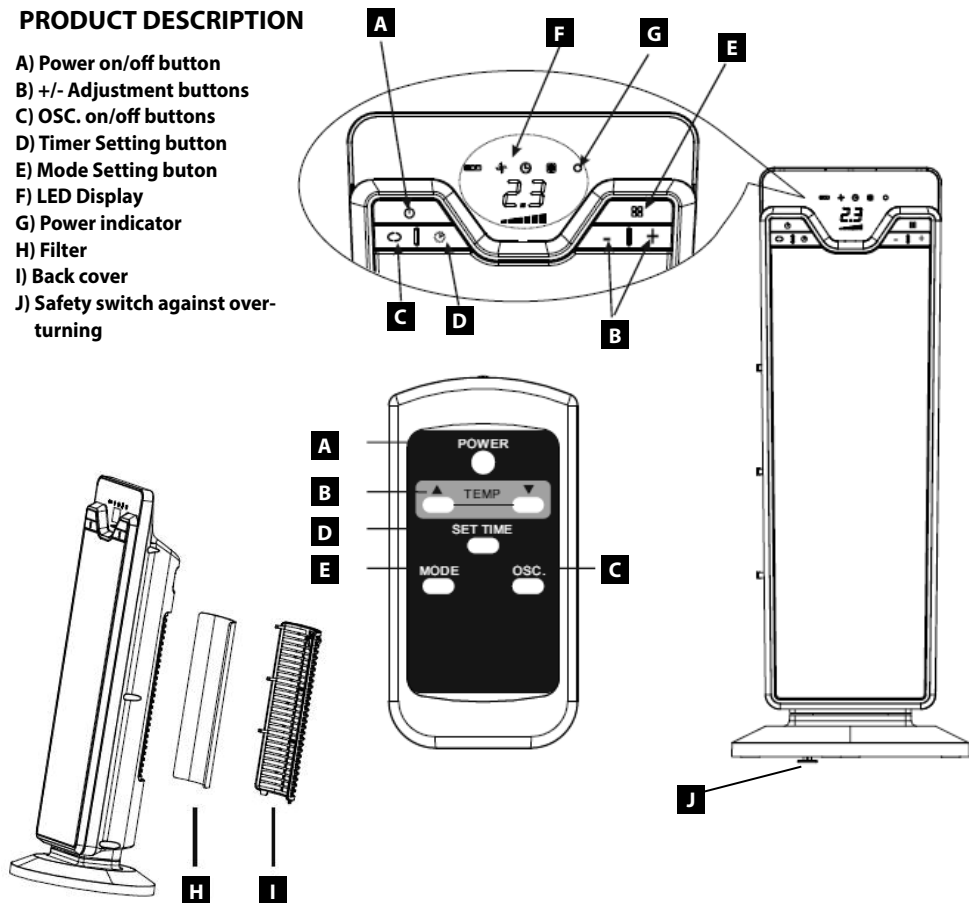

OPERATION AND USE

- Place the unit on a stable surface or floor to prevent it from tipping over.
- Connect the appliance to the power outlet.
- The appliance emits a beep and the power indicator light (G) comes on and remains on as long as the appliance is powered.
- The appliance goes into OFF. If the display shows a blinking dot, it means that the tip over switch has been activated.
- Press the ON/OFF button (A) to turn on the appliance. It will begin to heat with the predefined settings. Press the MODE button (E) to select one of the following functions available: Heating 1 ■■■, Heating 2 ■■■■■, ECO, Ventilation (↻), Anti-freeze (❄).
- Ventilation (↻) In this operating mode only the fan operates, so the appliance does not heat the room.
- Anti-freeze (❄) In this operating mode the appliance keeps the room at a temperature of 45°F (7°C) to prevent freezing temperatures.
- Heating 1 and Heating 2
Heating 1 ■■■ (Min power)
The appliance operates at the minimum power, reducing noise and energy consumption to the minimum.
Heating 2 ■■■■■ (Max power)
The appliance operates at the maximum power for rapid heating of the room.
- The ECO function is available in Heating 1 and 2.
When this function is active, the appliance automatically sets the most appropriate power level to guarantee optimum comfort while reducing energy consumption.
While the "ECO" function is active, the appliance may switch automatically to a lower heating power than the one displayed.
- If you want the appliance to distribute the airflow over a larger area, press the oscillation button (C) (↔). The appliance will then oscillate right and left. To stop the oscillation in the desired position, just press oscillation button (C) again.
- To turn off the appliance press button ON /OFF (A). The display will show a countdown for about 6 seconds.

THERMOSTAT INSTRUCTIONS

- Press the MODE button (E) until the Mode indicator lights in ECO mode.
- To adjust set temperature, Press the button + to increase the desired temperature and the button - to decrease the desired temperature.
- When the air temperature reaches the set temperature, the heater will stop to heat at once and stop to blow after 25 seconds.
- When the air temperature is below the set temperature, the heater will come back on.

NOTE:

The display can show the temperature in both °F and °C. To change the temperature scale, press and hold the + key for a few seconds, then release.

Please be aware that as this display is for information purposes only and not a precision device. The displayed temperature may slightly vary from the actual temperature.

It is normal for the heater to cycle ON and OFF as it maintains the set temperature.

When adjusting temperature, the set temperature on display will flicker for 5 seconds. In 5 seconds, if no changes are made, LED lights will stop flickering, display room temperature again.



24-HOUR DIGITAL TIMER

This function can be activated from any operating mode.

Delayed switch-on: with the appliance in the OFF position, press the timer button (D) .

The display shows the symbol  and the time remaining before switch-on.

To set the timer, use + and - adjustment buttons (B), then wait a few seconds for the programming to be set. The display shows the symbol  to indicate you have set the timer. When the programmed time has been reached, the appliance turns on with the same settings it had during the previous operation.

Delayed shut-off: with the appliance on, press the timer button (D) . The display shows the symbol  and the time remaining before shut-off.

To set the timer, use + and - adjustment buttons (B), then wait a few seconds for the programming to be set. The display returns to show the current settings and the symbol to indicate you have set the timer. When the programmed time has been reached the appliance shuts off automatically.

If you want to go back to operation without the timer, press the timer button (D)  twice. The timer symbol disappears from the display.

USING THE REMOTE CONTROL

The remote control functions are identical to those on the control panel. See the section "Operation" on the previous page for a description of the functions.

INSERTING OR REPLACING BATTERIES

- Remove the cover on the rear of the remote control;
- Insert the button battery (model CR/2032/3V) into remote control with the positive pole (smooth side) facing up.
- Replace the cover.
- Old batteries must be removed and disposed of in accordance with current legislation as they are harmful to the environment.

Safety Features

1. This heater includes an audible alarm to warn that parts of the heater are getting excessively hot. If the alarm sounds, immediately turn the heater off and inspect for any objects on or adjacent to the heater that may cause high temperature.

DO NOT OPERATE THE HEATER WITH THE ALARM SOUNDING.

2. A thermal overload protector is built-in to prevent overheating.
3. When an overheat temperature is reached, the heater will be automatically shut off. It can only resume operation when the user resets the unit. (See RESET INSTRUCTIONS below)

Reset instructions

1. Unplug the heater and wait 20 minutes for the unit to cool down.
2. After the 20 minutes, plug the unit in again and operate normally.

Troubleshooting tips

If your heater shuts off unexpectedly or fails to operate, one of the above-mentioned safety features may have activated to prevent overheating.

1. Be sure the power cord is plugged into a working electrical outlet.
2. Check your thermostat setting. The heater may be off because it has reached the desired temperature setting.

MAINTENANCE AND CLEANING

Warning!

Before cleaning the unit, always disconnect the power cord from the wall outlet!

Prior to handling, make sure the unit has cooled down!

The surface of the unit may only be cleaned using a wet cloth. Do not use any detergents or hard objects, as they may damage the unit's surface!

The air inlet and outlet grilles should be cleaned frequently to ensure proper operation of the unit and to avoid overheating.

Dust accumulated in the unit may be blown out or removed by a vacuum cleaner.

Never clean the unit under running water, do not rinse it, and do not submerge it in water!

CAUTION: Do not use gasoline, benzene, thinner, harsh cleaners, etc. as they will damage the heater. NEVER USE ALCOHOL OR SOLVENTS.

TROUBLESHOOTING

The unit is equipped with a safety fuse that cuts off the power supply to the heater, and restores it after it cools down. If this happens in the course of ordinary operation, check the cleanliness of the inlet and outlet grilles, or change location of the unit to improve the air circulation in and around the unit.

SERVICING

Any extensive maintenance or repair that requires access to the inner parts of the product must be performed by an expert service centre.

ENVIRONMENTAL PROTECTION

- Packaging materials and obsolete appliances should be recycled.
- The transport box may be disposed of as sorted waste.
- Polyethylene bags shall be handed over for recycling.



Appliance recycling at the end of its service life:

A symbol on the product or its packaging indicates that this product should not go into household waste.

It must be taken to the collection point of an electric and electronic equipment recycling facility. By making sure this product is disposed of properly, you will help prevent the negative effects on the environment and human health that would otherwise result from inappropriate disposal of this product. You can learn more about recycling this product from your local authorities, a household waste disposal service or in the shop where you bought this product.

DANKE für IHR Vertrauen

Vielen Dank, dass Sie sich für ein Produkt der Marke Concept entschieden haben. Wir wünschen Ihnen, dass Sie mit diesem Produkt über seine gesamte Gebrauchsdauer zufrieden sein werden.

Lesen Sie sich vor dem ersten Gebrauch die Bedienungsanleitung sorgfältig durch und bewahren Sie diese gut auf. Stellen Sie sicher, dass auch andere Personen, die dieses Produkt nutzen, sich mit der Gebrauchsanweisung vertraut machen.

Technische Parameter	
Spannung	220 - 240 V ~ 50 Hz
Leistung	2000 W
Geräuschentwicklung	49 dB(A)

WICHTIGE SICHERHEITSHINWEISE:

- Das Gerät nicht anders benutzen als in dieser Anleitung beschrieben ist.
- Vor dem ersten Einsatz alle Verpackungen und Aufkleber vom Gerät entfernen.
- Überprüfen Sie, ob die Netzspannung den Werten auf dem Typenschild des Produktes entspricht. Das Gerät nicht an Mehrfachsteckdosen und Verlängerungskabel anschließen.
- Verwenden Sie dieses Gerät nicht mit einem Programm, Zeitschalter oder irgendeinem anderen Bauteil, welches das Gerät automatisch bedient, da es, wenn das Gerät abgedeckt oder nicht richtig angebracht ist, zu einem Brand kommen könnte.
- Das Gerät nur auf einer stabilen und hitzebeständigen Oberfläche und nicht in der Nähe von anderen Wärmequellen platzieren.
- Lassen Sie das Gerät, wenn es eingeschaltet ist bzw. wenn der Stecker in der Steckdose steckt, nicht unbeaufsichtigt.
- Beim Abschalten des Geräts aus der Steckdose stellen Sie den Funktionswähler auf die Position 0, erst dann ziehen Sie den Stecker aus der Steckdose der elektrischen Spannung heraus.
- Zum Trennen des Gerätes von der Steckdose nie am Anschlusskabel ziehen, sondern den Stecker greifen und durch das Herausziehen von der Steckdose trennen.
- Das Gerät darf nicht direkt unter der elektrischen Steckdose angebracht sein.
- Einen sicheren Abstand des Geräts von mindestens 100 cm zu brennbaren Stoffen wie z.B. Möbeln, Gardinen, Vorhänge, Bettdecken, Papier, Kleidung etc. einhalten.
- Die Gitter am Lufteingang und -ausgang frei lassen (mindestens 100 cm vor und 50 cm hinter dem Gerät). Achtung! Das Ausgangsgitter erreicht beim Betrieb eine Temperatur, die höher als 80 °C ist. Das Ausgangsgitter nicht berühren, es droht Verbrennungsgefahr.
- Halten Sie das Gerät außer Reichweite von Kindern und Unmündigen und vermeiden Sie, dass diese mit dem Gerät in Berührung kommen.
- Personen mit eingeschränkter Bewegungsfähigkeit, mit verminderter Sinneswahrnehmung, mit unzureichenden geistigen Fähigkeiten oder Personen, die mit der Bedienung nicht vertraut gemacht wurden, dürfen das Gerät nur unter Aufsicht einer mit dem Gerät vertraut gemachten Person benutzen.
- Seien Sie sehr vorsichtig, wenn Sie das Gerät in der Nähe von Kindern betreiben.
- Das Gerät nicht abdecken, es droht Überhitzungsgefahr. Das Gerät nicht zum Trocknen von Wäsche verwenden.
- Nichts an das Gerät anhängen und auch nichts davorstellen.
- Das Gerät nicht anders benutzen als in dieser Anleitung beschrieben ist.
- Das Gerät muss so angebracht sein, dass sein Stecker stets zugänglich ist.
- Das Gerät darf nur in aufrechter Position verwendet werden.
- Das Gerät nicht in der Nähe von Duschen, Wannen, Waschbecken oder Schwimmbecken verwenden.

- Verwenden Sie das Gerät nie in einem Umfeld, in dem sich explosive Gase und entzündliche Stoffe (Lösungsmittel, Lacke, Kleber, etc.) bilden könnten.
- Vor dem Reinigen und nach dem Einsatz das Gerät ausschalten, von der Steckdose trennen und abkühlen lassen.
- Das Gerät sauber halten und darauf achten, dass keine Fremdkörper in die Öffnungen der Gitter eindringen. Diese könnten einen Kurzschluss verursachen, das Gerät beschädigen oder einen Brand verursachen.
- Zum Reinigen des Geräts keine groben und chemisch aggressiven Stoffe verwenden.
- Verwenden Sie das Gerät nicht, wenn das Anschlusskabel oder der Stecker beschädigt sind. Lassen Sie den Fehler von einem autorisierten Servicecenter umgehend beheben.
- Verwenden Sie das Gerät nicht, wenn es nicht richtig arbeitet, heruntergefallen, beschädigt oder nass geworden ist. Lassen Sie es von einem autorisierten Servicecenter überprüfen und reparieren.
- Verwenden Sie das Gerät nicht draußen.
- Das Gerät ist nur für den Gebrauch im Haushalt geeignet, es ist nicht für kommerzielle Zwecke bestimmt.
- Berühren Sie das Gerät nicht mit feuchten oder nassen Händen.
- Tauchen Sie das Anschlusskabel, den Stecker oder das Gerät nicht in Wasser oder in andere Flüssigkeiten ein.
- Das Gerät ist als Zusatz- nicht als Hauptheizungsgerät bestimmt.
- Das Gerät darf nicht an der Wand befestigt werden.
- Das Gerät darf nicht in Verkehrsmitteln eingesetzt werden.
- Reparieren Sie das Gerät nicht selbst. Wenden Sie sich an einen autorisierten Reparaturservice.
- Falls Sie einen möglichen Brandfall verhindern wollen, decken Sie weder die Luftzufuhr, noch die Luftausblasöffnung ab.
- Legen Sie das Gerät nicht auf weiche Oberflächen, wie z. B. auf ein Bett, wo die Öffnungen des Geräts blockiert werden könnten.
- Verwenden Sie das Heizgerät nicht in der Nähe einer Badewanne, Dusche oder eines Schwimmbeckens.

Anmerkung: Verwenden Sie das Gerät nicht in Räumlichkeiten, die kleiner als 4 m² sind.

Bei Nichteinhaltung der Anweisungen des Herstellers kann eine eventuelle Reparatur nicht als Gewährleistungsreparatur anerkannt werden.

PRODUKTBESCHREIBUNG

- A) Taste zum Ein- / Ausschalten
- B) Tasten +/- zur Temperatur- und Schwingungseinstellung
- C) Taste zum Ein- / Ausschalten der Schwingungen
- D) Taste der Einstellung der Zeitschaltuhr
- E) Taste der Einstellung der Betriebsart
- F) LED Display
- G) Anzeige der Stromversorgung
- H) Filter
- I) Hintere Abdeckung
- J) Kippsicherung

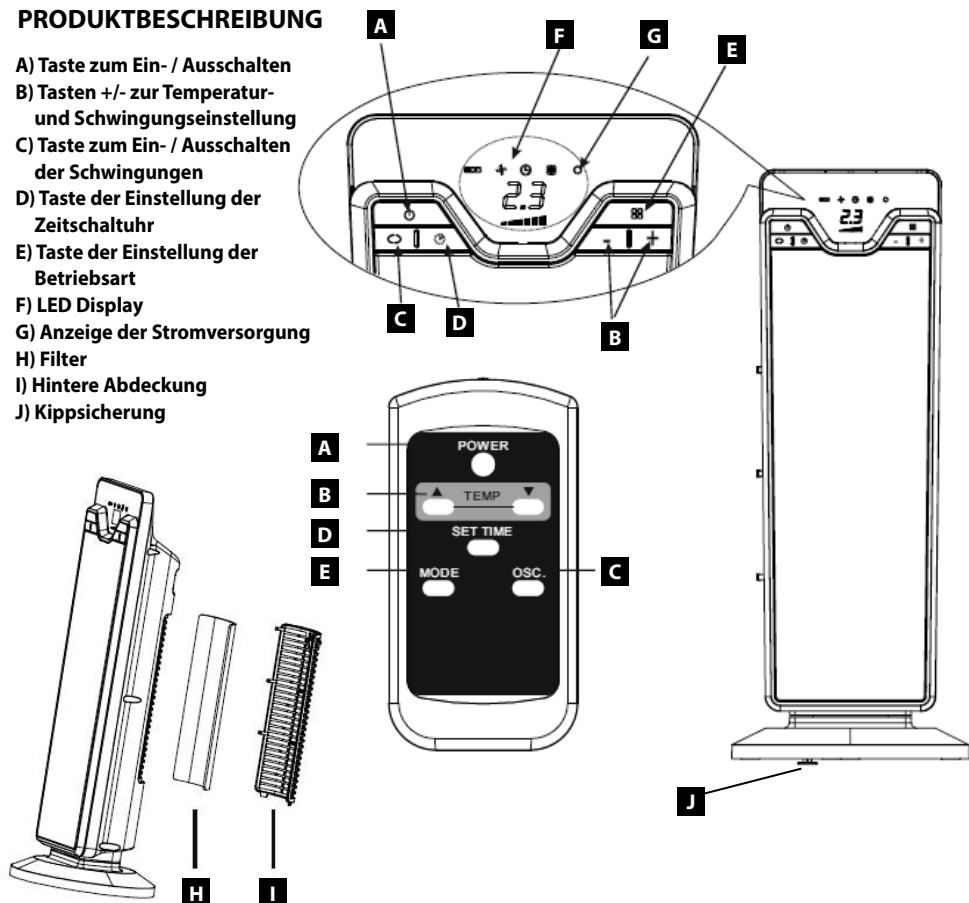

BEDIENUNGSANLEITUNG

1. Das Gerät auf einer stabilen Unterlage oder am Fußboden anbringen, sodass es nicht umgestoßen werden kann.
2. Stecken Sie den Stecker des Gerätes in die Steckdose
3. Das Gerät gibt ein akustisches Signal, und die Anzeige der Stromversorgung (G) leuchtet auf.
4. Beginnt die Anzeige der Stromversorgung (G) zu blinken, bedeutet es, dass die Kippsicherung aktiviert wurde. Das Gerät wird in die Betriebsart OFF (aus) umgeschaltet.
5. Die Taste ON/OFF (A) zum Einschalten des Gerätes drücken. Das Gerät beginnt sich in der voreingestellten Betriebsart zu erwärmen.

Die Taste MODE (E) drücken und eine der folgenden Funktionen wählen: Beheizung 1 (■■■), Beheizung 2 (■■■■■), ECO, Lüftung (🌀), oder Anti-Freeze / Frostschutz (❄️).

6.1 Lüftung (🌀) In dieser Betriebsart arbeitet nur der Lüfter, das Gerät erwärmt nicht den Raum.

6.2 Anti-Freeze / Frostschutz (❄️) In dieser Betriebsart hält das Gerät die Raumtemperatur auf 7 °C (45 °F), um einen Temperaturabfall unter den Gefrierpunkt zu verhindern.

6.3 Beheizung 1 und Beheizung 2

Beheizung 1 ■■■ (minimale Leistung)

Das Gerät arbeitet mit minimaler Leistung. Das Gerät senkt Lärmbildung und Energieverbrauch auf ein Minimum.

Beheizung 2 ■■■■■ (maximale Leistung)

Das Gerät arbeitet mit maximaler Leistung zur schnellen Erwärmung des Raumes.

6.4 Die Funktion ECO steht zur Beheizung in den Betriebsarten 1 und 2 zur Verfügung.

Ist diese Funktion aktiv, stellt das Gerät automatisch den geeignetsten Leistungspegel zur Sicherstellung der optimalen Umgebungstemperatur ein. Gleichzeitig senkt das Gerät den Stromverbrauch.

Ist die Funktion "ECO" aktiv, kann das Gerät automatisch auf eine niedrigere Heizleistung umschalten, als angezeigt wird.

6. Wollen Sie das Gerät zur Lufterwärmung in einem größeren Raum verwenden, betätigen Sie die Taste der Schwingungen (C) (↻). Dann schwingt das Gerät nach rechts und links. Wollen Sie die Schwingung in der erwünschten Lage beibehalten, betätigen Sie nochmals die Taste der Schwingungen (C).
7. Wollen Sie das Gerät abschalten, betätigen Sie die Taste ON/OFF (A). Auf der Anzeige werden etwa 6 Sekunden abgezählt, danach wird das Gerät abgeschaltet.

Einstellung des Temperaturreglers

1. Betätigen Sie die Taste MODE (E), die Anzeige der Betriebsart ECO leuchtet auf.
2. Wollen Sie die Temperatureinstellung anpassen, wird die erwünschte Temperatur durch Betätigung der Taste "+" erhöht und durch Betätigung der Taste "-" wird die erwünschte Temperatur gesenkt.
3. Erreicht die Temperatur den eingestellten Wert, wird die Beheizung gestoppt und nach 25 Sekunden hört der Lüfter auf, zu blasen.
4. Fällt die Lufttemperatur unter den eingestellten Wert ab, wird das Heizgerät erneut eingeschaltet.

ANMERKUNG:

Auf der Anzeige kann die Temperatur sowohl in °C als auch in °F dargestellt werden. Wollen Sie die Temperatureinheit ändern, halten Sie die Taste "+" für einige Sekunden gedrückt und danach lassen Sie sie los.

Denken Sie bitte daran, dass die Temperaturanzeige nur zu Informationszwecken dient. Die Temperatur kann geringfügig vom tatsächlichen Wert abweichen.

Dies ist normal, wenn das Heizgerät ein- und abgeschaltet wird. Es handelt sich um die Erhaltung der voreingestellten Temperatur durch den Temperaturregler.

Bei der Temperatureinstellung blinkt die erwünschte Temperatur auf der Anzeige 5 Sekunden lang. Werden innerhalb von 5 Sekunden keine Änderungen durchgeführt, hört die LED-Temperaturanzeige auf, zu blinken, und die

aktuelle Raumtemperatur wird angezeigt.

Digitale 24-Stunden-Zeitschaltuhr

Diese Funktion kann in beliebiger Betriebsart aktiviert werden.

Verzögerte Einschaltung beim Gerät in der Betriebsart OFF betätigen Sie die Taste der Zeitschaltuhr (D) .

Auf der Anzeige werden das Symbol  und die verbleibende Zeit bis zum Einschalten dargestellt.

Mit den Tasten (B) + und - stellen Sie die Zeitschaltuhr ein. Warten Sie einige Sekunden ab, bis das Programm gespeichert wird.

Auf der Anzeige wird das Symbol  dargestellt, welches bedeutet, dass die Zeitschaltuhr eingeschaltet ist. Nach Erreichen der eingestellten Zeit wird das Gerät mit der gleichen Funktion eingeschaltet, die im vorhergehenden Betrieb aktiv war.

Verzögertes Abschalten beim Gerät in der Betriebsart ON betätigen Sie die Taste der Zeitschaltuhr (D) .

Auf der Anzeige werden das Symbol  und die verbleibende Zeit bis zum Einschalten dargestellt.

Mit den Tasten (B) + und - stellen Sie die Zeitschaltuhr ein. Warten Sie einige Sekunden ab, bis das Programm gespeichert wird.

Auf der Anzeige wird das Symbol  dargestellt, welches bedeutet, dass die Zeitschaltuhr eingeschaltet ist. Nach Erreichen der eingestellten Zeit wird das Gerät automatisch abgeschaltet.

Wollen Sie in die Betriebsart ohne Zeitschaltuhr umschalten, betätigen Sie zweimal die Taste der Zeitschaltuhr (D) . Das Symbol der Zeitschaltuhr auf der Anzeige wird ausgeblendet.

Verwenden der Fernbedienung

Die Funktionen auf der Fernbedienung sind mit den Funktionen auf der Bedientafel identisch.

Siehe "Bedienungsanleitung" auf der vorstehenden Seite in der Beschreibung der Funktionen.

Einlegen oder Austausch der Batterie

1. Öffnen Sie die Abdeckung auf der Rückseite der Fernbedienung.
2. Legen Sie die Kopfzelle Typ (CR/2032/3V) in die Fernbedienung mit dem nach oben zeigenden Pluspol (glatte Seite) ein.
3. Setzen Sie die Abdeckung auf.
4. Die alte Batterie muss herausgenommen und in Übereinstimmung mit den gültigen Rechtsvorschriften entsorgt werden. Die Batterien sind schädlich für die Umwelt.

Sicherheitselemente

1. Dieses Heizgerät enthält einen akustischen Alarm, der darauf hinweist, dass einige Heizgeräteile zu heiß sind. Ertönt der Alarm, schalten Sie das Gerät sofort ab und überprüfen Sie, ob die Eingangs- oder Ausgangsöffnung nicht durch einen Fremdkörper verstopft wird, was die hohen Temperaturen verursachen könnte. Verwenden Sie das Heizgerät nicht, wenn der Alarm aktiv ist.
2. Das Gerät ist mit Wärmeschutz gegen Überlastung ausgestattet, um die Überhitzung des Geräts zu verhindern.
3. Kommt es zur Überhitzung, wird der Heizkörper automatisch abgeschaltet. Das Gerät kann den Betrieb fortsetzen, falls Sie es erneut starten. (siehe nachstehende Hinweise für einen Neustart)

Gerät neu starten

1. Schalten Sie das Heizgerät ab und warten Sie 20 Minuten bis zur Abkühlung des Geräts.
2. Nach 20 Minuten schalten Sie das Gerät erneut ein.

WARTUNG UND REINIGUNG

Achtung!

Vor jeder Reinigung des Geräts das Anschlusskabel von der Steckdose trennen!

Vergewissern Sie sich vor der Reinigung, dass das Gerät bereits abgekühlt ist!

Verwenden Sie zur Reinigung der Geräteoberfläche nur einen feuchten Lappen, keine Reinigungsmittel oder harten Gegenstände, da diese die Geräteoberfläche beschädigen könnten!

Reinigen Sie und prüfen Sie die Ein- und Ausgangsgitter des Geräts regelmäßig, um eine gute Funktion des Geräts zu gewährleisten und dessen Überhitzung zu vermeiden.

Den angesetzten Staub im Gerät kann man herauspusten oder mit dem Staubsauger absaugen.

Das Gerät nie unter fließendem Wasser reinigen, nicht abspülen und nicht in Wasser tauchen!

HINWEIS zur Reinigung: Verwenden Sie kein Benzin, Verdünnungsmittel, aggressive Reinigungsmittel u. ä., da das Heizgerät beschädigt werden könnte. Verwenden Sie niemals Alkohol oder Lösungsmittel.

PROBLEMLÖSUNGEN

Das Gerät ist mit einer Sicherung, die in dem Fall eines Überhitzens die Einspeisung des Heizelementes trennt, ausgestattet. Nach dem Abkühlen schalte das Gerät diese Funktion wieder ein. Wenn es dazu beim üblichen Betrieb kommt, prüfen Sie die Sauberkeit der Eingangs- und Ausgangsgitters, bzw. wechseln Sie die Platzierung des Gerätes, damit sich die Luftströmung im Inneren des Gerätes und um das Gerät herum verbessert.

SERVICE

Eine umfangreiche Wartung oder Reparatur, die einen Eingriff in die inneren Teile des Gerätes erfordert, ist durch eine autorisierte Werkstatt durchzuführen.

UMWELTSCHUTZ

- Recyclen Sie die Verpackungsmaterialien und alte Geräte.
- Die Verpackung des Gerätes im sortierten Abfall entsorgt werden.
- Plastikbeutel aus Polyethylen (PE) entsorgen Sie beim Werkstoff-Recycling.

Recyclen des Gerätes am Ende der Lebensdauer:



Das Symbol am Produkt oder dessen Verpackung zeigt an, dass dieses Produkt nicht in den Haushaltsabfall gehört. Es ist erforderlich, dieses in eine Sammelstelle für Recycling elektrischer und elektronischer Anlagen abzuliefern. Durch Sicherstellung einer richtigen Entsorgung dieses Produktes helfen Sie, negative Auswirkungen auf die Umwelt und menschliche Gesundheit zu vermeiden, die sonst durch eine ungeeignete Entsorgung dieses Produktes verursacht würden. Detailliertere Informationen zum Recycling dieses Produktes können Sie bei der entsprechenden örtlichen Behörde in Erfahrung bringen, beim Dienst für Entsorgung von Haushaltsabfall oder in dem Geschäft, in dem Sie das Produkt erworben haben.

concept

CZ

Záruční podmínky

SK

Záručné podmienky

PL

Karta gwarancyjna

LV

Garantijas talons

EN

Warranty Certificate

www.my-concept.com



ZÁRUČNÍ PODMÍNKY

Výrobce (příp. dovozce) odpovídá za vlastnosti výrobku stanovené příslušnými technickými normami a podmínkami po dobu záruky. Záruční doba trvá 24 měsíců od data prodeje výrobku spotřebiteli.

Spotřebitel má v rámci záruky právo na bezplatné, včasné a řádné odstranění vady (viz níže), popřípadě, není-li to vzhledem k povaze vady neúměrné, právo na výměnu vadné součásti výrobku. Právo na výměnu výrobku nebo odstoupení od kupní smlouvy lze uplatnit jen při splnění všech zákonných předpokladů, a to pouze tehdy, nebyl-li výrobek nadměrně opotřeben nebo poškozen.

Platnost záruky je podmíněna:

- dodržením pokynů uvedených v návodu k obsluze výrobku,
- předložením dokladu o koupi výrobku.

Právo odpovědnosti za vady výrobku uplatňuje spotřebitel u prodejce, u kterého výrobek zakoupil.

Právo na opravu lze uplatnit v místě, kde jste výrobek zakoupili, nebo u některého autorizovaného servisního střediska, jejichž seznam je součástí balení výrobku nebo ho naleznete na internetu na adrese **www.my-concept.com**. Pokud spotřebitel zvolí jiný než nejbližší autorizovaný servis, ponese v souvislosti s tím zvýšené náklady.

Upozornění pro spotřebitele

Spotřebitel je povinen uschovat doklad o zaplacení výrobku.

Při reklamaci výrobku je nutno výrobek řádně očistit a bezpečně zabalit tak, aby nedošlo k poškození při případné přepravě do autorizovaného servisu. Převzetí znečištěného výrobku, může prodejce odmítnout, případně budou spotřebiteli naúčtovány náklady za jeho vyčištění.

Výrobce (příp. dovozce) si vyhrazuje právo nehradit náklady spojené s neoprávněnou reklamací a vyžadovat náhradu od reklamujícího za nezbytné náklady spojené se zjišťováním oprávněnosti a řešením reklamace.

Právo na bezplatné provedení opravy výrobku, resp. vrácení výrobku nelze uplatnit v těchto případech:

- nebyly dodrženy podmínky pro instalaci, provoz a obsluhu výrobku, které jsou uvedeny v návodu k obsluze výrobku,
- k závadě došlo vlivem mechanického, tepelného nebo chemického poškození, zkratem, přepětím v síti nebo nesprávnou instalací,
- k závadě došlo neodborným zásahem třetí osoby,
- k závadě došlo při živelné události,
- k závadě došlo nedostatečnou nebo nevhodnou údržbou v rozporu s návodem k obsluze včetně závad způsobených vodními a jinými usazeninami,
- opotřebení výrobku nebo jeho částí způsobené jeho obvyklým používáním,
- změna barvy topných ploch nebo poškrábání ploch v souvislosti s jejich obvyklým používáním,
- vzhledové a funkční změny způsobené slunečním zářením, tepelným zářením nebo vodními a jinými usazeninami,
- uplynutí životnosti některých částí výrobku, např. akumulátory, žárovky atd.

To, jaké povahy je vzniklá vada, je oprávněn posoudit pouze výrobce, dovozce, autorizovaný servis, popř. soudní znalec, nikoliv prodejce nebo spotřebitel.

Na vadné náhradní díly vyměněné v rámci záruční opravy nevzniká spotřebiteli nárok.

Pokud dojde k odstoupení od kupní smlouvy, je spotřebitel povinen vrátit kompletní výrobek včetně příslušenství a dokumentů dodaných s výrobkem.

Na dárky, přidané k výrobku při prodeji a jejichž cena nebyla spotřebiteli účtována, není poskytována záruka.

Pozn.: Reklamacie výrobku poškozeného při přepravě se řídí reklamačním řádem přepravce.

Výrobce:

Jindřich Valenta - ELKO Valenta, Vysokomýtská 1800, 565 01 Choceň, Česká republika,
tel: +420 465 471 433, fax: +420 465 473 304, IČO 13216660
email: servis@my-concept.cz, www.my-concept.com

Predajca je povinný zoznámiť spotrebiteľa s funkciou a parametrami výrobku.

Výrobca (príp. dovozca) zodpovedá za vlastnosti výrobku stanovené príslušnými technickými normami a podmienkami po dobu záruky. Záručná doba trvá 24 mesiacov od dátumu predaja, pokiaľ výrobca (príp. dovozca) nestanovil inak.

Spotrebiteľ má v rámci záruky právo na bezplatné, včasné a riadne odstránenie chyby (viď nižšie), prípadne, ak to nie je vzhľadom na povahu chyby neúmerné, právo na výmenu chybnej súčasti výrobku. Právo na výmenu výrobku alebo odstúpenie od kúpnej zmluvy je možné uplatniť iba pri splnení všetkých zákonných predpokladov, a to iba vtedy, ak nebol výrobok nadmerne opotrebený alebo poškodený.

Platnosť záruky je podmienená:

- dodržaním pokynov uvedených v návode na obsluhu výrobku,
- dokladom o kúpe výrobku

Právo zodpovednosti za chyby výrobku uplatňuje spotrebiteľ u predajcu, u ktorého výrobok zakúpil.

Právo na opravu je možné uplatniť v mieste, kde ste výrobok kúpili alebo v niektorom autorizovanom stredisku, ktorých zoznam je súčasťou balenia výrobku alebo ho nájdete na internete na adrese www.my-concept.sk.

Upozornenie pre spotrebiteľa

Spotrebiteľ je povinný uschovať doklad o zaplatení výrobku. Pri reklamácii výrobku je nutné výrobok riadne očistiť a bezpečne zabaliť tak, aby nedošlo k poškodeniu pri prípadnej preprave do autorizovaného servisu. Prevzatie znečisteného výrobku, môže predajca odmietnuť, prípadne budú spotrebiteľovi naúčtované náklady za jeho vyčistenie.

Výrobca (príp. dovozca) si vyhradzuje právo nehradiť náklady spojené s neoprávnenou reklamáciou a vyžadovať náhradu od reklamujúceho za nevyhnutné náklady spojené so zisťovaním oprávnenosti a riešením reklamácie.

Právo na bezplatné vykonanie opravy výrobku, resp. vrátenie výrobku, nie je možné uplatniť v týchto prípadoch:

- neboli dodržané podmienky na inštaláciu, prevádzku a obsluhu výrobku, ktoré sú uvedené v návode na obsluhu výrobku,
- k chybe došlo vplyvom mechanického, tepelného alebo chemického poškodenia, skratom alebo prepätím v sieti,
- k chybe došlo neodborným zásahom tretej osoby,
- k chybe došlo pri živeľnej udalosti,
- k chybe došlo nedostatočnou alebo nevhodnou údržbou v rozpore s návodom na obsluhu, vrátane chýb spôsobených vodnými a inými usadeninami,
- opotrebenie výrobku alebo jeho častí spôsobené jeho obvyklým používaním,
- zmena farby vykurovacích plôch alebo poškrabanie plôch v súvislosti s ich obvyklým používaním,
- vzhľadové a funkčné zmeny spôsobené slnečným žiarením, tepelným žiarením alebo vodnými a inými usadeninami,
- uplynutie životnosti niektorých častí výrobku, napr. akumulátory, žiarovky, atď.

To, akej povahy je vzniknutá chyba, je oprávnený posúdiť iba výrobca, dovozca, autorizovaný servis, príp. súdny znalec, nie však predajca alebo spotrebiteľ.

Na chybné náhradné diely vymenené v rámci záručnej opravy nevzniká spotrebiteľovi nárok.

Pokiaľ dôjde k odstúpeniu od kúpnej zmluvy, je spotrebiteľ povinný vrátiť kompletný výrobok vrátane príslušenstva a dokumentov dodaných s výrobkom.

Na darčeky pridané k výrobku pri predaji, a ktorých cena nebola spotrebiteľovi účtovaná, nie je poskytovaná záruka.

Pozn.: Reklamácia výrobku poškodeného pri preprave sa riadi reklamačným poriadkom prepravcu.

Výrobca:

Jindřich Valenta - ELKO Valenta, Vysokomýtská 1800, 565 01 Choceň, Česká republika,
tel: +420 465 471 433, fax: +420 465 473 304, IČO 13216660
email: servis@my-concept.cz, www.my-concept.com

Dovozca:

ELKO Valenta Slovakia s.r.o., Hurbanova 1563/23, 911 01 Trenčín, Slovenská republika,
tel.: +421 326 583 465, fax: +421 326 583 466, email: servis@my-concept.sk, web: www.my-concept.sk

DANE PRODUKTU:

Model:	
Numer fabryczny:	
Data sprzedaży:	Pieczętka i podpis sprzedawcy:

Sprzedawca ma obowiązek poinformowania konsumenta o funkcjach i parametrach produktu oraz powinien kompletnie i czytelnie wypisać kartę gwarancyjną w dniu sprzedaży produktu.

Bez kompletnie wypełnionych informacji w koniecznym zakresie karta gwarancyjna jest nieważna!

Producent (ewentualnie importer) odpowiada za to, aby właściwości produktu były zgodne z odpowiednimi normami i warunkami technicznymi przez cały okres gwarancyjny. Okres gwarancyjny wynosi 24 miesiące od daty sprzedaży, jeżeli producent (lub importer) nie określi innych warunków.

Na podstawie gwarancji użytkownikowi przysługuje prawo do bezpłatnego, szybkiego i skutecznego usunięcia wady (patrz poniżej), ewentualnie, jeżeli nie jest to niewspółmierne ze względu na charakter wady, do wymiany wadliwych części produktu. Prawo do wymiany produktu lub odstąpienia od umowy kupna przysługuje w przypadku spełnienia wszystkich przesłanek wynikających z przepisów prawa, wyłącznie wtedy, jeżeli produkt nie jest nadmiernie zużyty lub uszkodzony.

Ważność gwarancji jest uwarunkowana:

- przestrzeganiem wskazówek podanych w instrukcji obsługi produktu,
- przedstawieniem dowodu sprzedaży z wszystkimi wymaganymi elementami lub ważnej karty gwarancyjnej.

Użytkownik może dochodzić praw gwarancyjnych dotyczących wad produktu tylko u sprzedawcy, u którego zakupiony został dany produkt.

Prawa do naprawy można dochodzić w miejscu, gdzie produkt został zakupiony, lub w jednym z autoryzowanych ośrodków serwisowych, których lista dostarczana jest razem z produktem. Listę można znaleźć również na stronie internetowej www.my-concept.pl.

Uwagi dla użytkownika

Użytkownik zobowiązany jest do zachowania karty gwarancyjnej i dowodu sprzedaży produktu. Reklamowany produkt powinien być odpowiednio oczyszczony i bezpiecznie zapakowany, aby nie doszło do jego uszkodzenia w trakcie ewentualnego transportu do autoryzowanego serwisu. W przypadku jeżeli reklamowane urządzenie będzie brudne, serwis może odmówić naprawy i odesłać urządzenia na koszt klienta lub doliczyć koszty czyszczenia.

Gwarancją nie są objęte ruchome elementy wyposażenia wyrobu (akcesoria) przeznaczone do samodzielnego montażu przez użytkownika, np: węże, rury, ssawko-szczotki, worki, filtry (do odkurzaczy); sita, miski (do sokowirówek); trzepak, nasadki, kubki miksujące, sprzęgła (do mikserów i blenderów); głowice ubijające, mieszaki hakowe, tarcze tnące (do robotów); sprzęgła, sita, nożyki (do maszynek do mięsa), baterie zasilające.

Producent (ewentualnie importer) zastrzega sobie prawo do obciążenia klienta kosztami związanymi z nieuzasadnioną reklamacją i dochodzenia o reklamującego zwrotu kosztów, których poniesienie było konieczne w związku z weryfikacją uzasadnienia reklamacji i jej rozpatrzeniem.

Prawo do bezpłatnej naprawy produktu, ewentualnie do jego wymiany, nie przysługuje w następujących przypadkach:

- nieprzestrzeganie warunków instalacji, eksploatacji i obsługi produktu, które podano w instrukcji obsługi produktu,
- wada jest skutkiem uszkodzenia mechanicznego, termicznego lub chemicznego, zwarcia lub przepięcia w sieci,
- wada jest skutkiem niefachowej ingerencji w urządzenie,
- wada jest skutkiem działania siły wyższej,
- wada jest skutkiem niedostatecznej lub nieodpowiedniej konserwacji sprzecznej z instrukcją obsługi, łącznie z usterkami spowodowanymi osadami wodnymi i innymi,
- zużycie produktu lub jego części spowodowane jego standardowym użytkowaniem,
- zmiana koloru powierzchni grzewczych lub porysowanie powierzchni w związku z użytkowaniem produktu,
- zmiany wyglądu i funkcjonalności spowodowane promieniowaniem słonecznym, ciepłem lub osadami wodnymi i innymi,
- zużycie niektórych części produktu, np. akumulatory, żarówki itd.

O charakterze powstałej wady może orzekać wyłącznie producent, importer, autoryzowany serwis, ewentualnie biegły sądowy, jednak nie sprzedawca lub użytkownik.

Użytkownik nie ma prawa do zwrotu wadliwych zamiennych części, wymienionych w ramach naprawy gwarancyjnej.

W przypadku odstąpienia od umowy kupna użytkownik powinien zwrócić kompletny produkt łącznie z akcesoriami i dokumentacją dostarczoną z produktem.

Prezenty dołączone do produktu przy sprzedaży, za które nabywca nie zapłacił, nie są objęte gwarancją.

Użytkownik ma wszystkie minimalne prawa wynikające z przepisów prawa.

Gwarancja na sprzedany towar konsumpcyjny nie wyłącza, nie ogranicza ani nie zawiesza uprawnień kupującego wynikających z niezgodności towaru z umową.

Uwaga: Reklamacja produktu uszkodzonego przy transporcie podlega regulaminowi reklamacji przewoźnika.

CZ Tento záruční list platí pouze pro prodej v Polsku.

SK Tento záručný list platí iba pri predaji v Polsku.

PL Ta karta gwarancyjna obowiązuje tylko w POLSCE.

Producent:

Jindřich Valenta - ELKO Valenta, Vysokomýtská 1800, 565 01 Choceň, Republika Czeska,
tel: +420 465 471 433, fax: +420 465 473 304, email: servis@my-concept.cz, www.my-concept.com

Importer:

Elko Valenta Polska Sp. Z. o. o., Ostrowskiego 30, 53-238 Wrocław
Tel.: +48 71 339 04 44, Fax: 71 339 04 14, email: serwis@my-concept.pl, www.my-concept.pl

IZSTRĀDĀJUMA RAKSTUROJUMS:

Modelis:	
Izstrādājuma numurs:	
Pārdošanas datums:	Pārdevēja paraksts un zīmogs:

Pārdevēja pienākums ir iepazīstināt patērētāju ar izstrādājuma parametriem un darbību, kā arī pilnībā un salasāmi aizpildīt garantijas talonu izstrādājuma pārdošanas dienā.

Ja nav pareizi aizpildīta vai nepareizi norādīta nepieciešamā informācija par izstrādājumu, garantijas talons ir nederīgs!

Ražotājs (vai piegādātājs) garantijas laika periodā ir atbildīgs par izstrādājuma tehniskajām īpašībām un tā darbību, ko paredz attiecīgās tehniskās normas un nosacījumi.

Garantijas laiks ilgst 24 mēnešus, sākot no pārdošanas datuma, ja ražotājs (vai piegādātājs) nav noteicis citādi.

Patērētājam garantijas ietvaros ir tiesības uz bezmaksas, savlaicīgu un pilnīgu izstrādājuma bojājumu novēršanu (skat. tālāk) vai, ja tas nav neadekvāti attiecībā pret bojājuma raksturu, tiesības uz izstrādājuma bojāto detaļu maiņu. Tiesības uz izstrādājuma maiņu vai pirkšanas līguma nosacījumu neievērošanu var izmantot tikai tad, ja ir izpildīti visi likumīgie nosacījumi, un tikai gadījumā, ja izstrādājums nav ticis pārmērīgi nolietots vai bojāts.

Garantija ir spēkā, ja ir izpildīti šādi nosacījumi:

- ievēroti izstrādājuma apkalpes instrukcijas norādījumi,
- uzrādīti visi pirkumu apliecinājošie dokumenti un spēkā esoša garantijas apliecība.

Ar pretenzijām par bojājumiem patērētājam jāgriežas tirdzniecības vietā, kur izstrādājums tika iegādāts.

Bojājumu labošanu var pieteikt tajā pašā tirdzniecības vietā, kur tika iegādāts izstrādājums, vai arī kādā no autorizētajiem servisa centriem, kuru saraksts ir norādīts iepakojuma sastāvā, vai arī varat to atrast tīmekļa vietnē: www.my-concept.com.

Brīdinājums patērētājam

Patērētāja pienākums ir saglabāt garantijas talonu un pirkuma apliecinājošu dokumentu (kases čeku, pavadzīmi u.c.), kas apliecina produkta iegādi. Sūdzību gadījumā izstrādājums rūpīgi jāiztīra un jāiesaiņo tā, lai, to transportējot uz autorizēto servisa centru, tas netiktu bojāts.

Ražotājam (vai piegādātājam) ir tiesības nesegt izdevumus, kas ir saistīti ar nepamatotu sūdzību, un pieprasīt no sūdzības iesniedzēja nepieciešamo atlīdzību par izdevumiem, kas ir radušies, noskaidrojot sūdzības pamatojumu.

Tiesības uz izstrādājuma bezmaksas labošanu, respektīvi, izstrādājuma atdošanu, nav iespējams izmantot šādos gadījumos:

- ja nav tikuši ievēroti instalācijas, ekspluatācijas vai apkalpes nosacījumi, kas ir norādīti izstrādājuma lietošanas instrukcijā;
- ja bojājums ir radies mehāniskas, termiskas vai ķīmiskas iedarbības, īssavienojuma vai elektrotīkla pārsprieguma rezultātā;

- ja bojājums ir radies trešās personas neprofesionālas rīcības rezultātā;
- ja bojājums ir radies dabas katastrofas rezultātā;
- ja bojājums ir radies nepietiekošas vai nepiemērotas aprūpes dēļ, kas ir pretrunā ar lietošanas instrukciju, tostarp bojājumi, ko ir izraisījušas ūdens vai citas nogulsnes;
- ja izstrādājuma vai tā daļas nolietojums ir radies parastas lietošanas rezultātā;
- ja apsildes laukumu krāsas maiņu vai virsmu skrāpējumu ir izraisījis parasta lietošana;
- ja izskata vai funkcijas maiņu ir izraisījis saules starojums, siltums, ūdens vai citas nogulsnes;
- ja atsevišķām izstrādājuma daļām, piem., akumulatoram, spuldzēm utt., ir beidzies kalpošanas laiks.

To, kāda ir attiecīgā bojājuma izcelsme, ir tiesīgs novērtēt vienīgi ražotājs, piegādātājs, autorizētais servisa centrs vai tiesu eksperts nevis pārdevējs vai patērētājs.

Patērētājam nav tiesību uz bojātajām rezerves daļām, kas ir apmainītas garantijas remonta gaitā.

Ja patērētājs neievēro pirkšanas līguma nosacījumus, tā pienākums ir atdot izstrādājumu visā pilnībā, tostarp aprīkojumu un dokumentus, kas tikuši piegādāti kopā ar izstrādājumu.

Uz dāvanām, kuras var tikt pievienotas izstrādājumam pārdošanas laikā un kuru cena no patērētāja nav iekasēta, garantija neattiecas.

Patērētājam ir tikai tās tiesības, ko nosaka likums.

Piez.: Uz sūdzībām par bojājumiem, kas ir radušies izstrādājuma transportēšanas laikā, attiecas transportētāja sūdzību iesniegšanas nolikumi.

Ražotājs:

Jindřich Valenta - ELKO Valenta, Vysokomýtská 1800, 565 01 Choceň, Čehijas Republika,

tālr.: +420 465 471 433, fakss: +420 465 473 304, e-pasts: servis@my-concept.cz, mājaslapa: www.my-concept.com

Piegādātājs:

SIA Verners VT, Piedrujas iela 5a, Rīga LV-1073, Latvija

Tālr.: +371 67 021 021, fakss: +371 67 021 000, e-pasts: info@verners.lv, www.verners.lv

PRODUCT DATA:

Model:	
Production number:	
Date of purchase:	Seal and signature of vendor:

The vendor is obliged to inform the consumer of the features and parameters of the product and fill in the Warranty Certificate fully and legibly on the day of purchase.

The Certificate is not valid without all the prescribed data correctly filled in!

The manufacturer (or importer) is responsible for the features of the product under the applicable technical standards and conditions for the warranty period.

The warranty period is 24 months from the date of purchase, unless stated otherwise by the manufacturer (or importer).

Under the warranty the consumer is entitled to the free, timely and duly executed remedy of faults (see below), or to receive a replacement of the defective part of the product, provided it is not disproportionate with regards to the nature of the fault. The right to replacement of the product or termination of the purchase contract can be exercised only if all the legal preconditions have been met, on the condition that the product was not excessively worn or damaged.

The validity of the guarantee is subject to:

- Observance of the instructions mentioned in the Operating Manual;
- A document proving payment including all the prerequisites, or a valid Warranty Certificate;

Any claims with regards to product liability shall be exercised by the consumer with the vendor where the product was purchased.

The right to repair can be exercised at the location where you purchased the product or at an authorized service centre; a list of the centres is included in the product package or you may find it on the website **www.my-concept.com**.

Notice for consumers

The consumer is obliged to keep the Warranty Certificate and cash voucher to demonstrate payment for the product. When exercising a claim on a product, it has to be cleaned and packed in order to prevent any damage during transport to an authorized centre. The manufacturer (or importer) reserves the right not to accept a product which is not cleaned duly. Additional cleaning of the product will be charged.

The manufacturer (or importer) reserves the right not to pay the cost of false claims and to require that the claiming party cover all the necessary costs related to the examination of the qualification and solution of the claim.

The right to free repair of the product, or refund, shall not be exercised in the following cases:

- The conditions of the installation, operation and handling of the product, mentioned in the Operating Manual, were not observed;

- The fault occurred due to mechanical, thermal or chemical damage, short circuit or overvoltage;
- The fault is due to the unauthorized intervention of a third party;
- The fault is due to force majeure;
- The fault is due to insufficient or undue maintenance in conflict with the Operating Manual, including faults caused by limescale and other sediments;
- Wear and tear of the product, or its part, caused by regular use;
- Change of the colour of heating surfaces, or scratched surfaces due to regular use;
- Changes of appearance and function due to sunshine, thermal radiation, or limescale and other sediments;
- Expired service life of some parts of the product, e.g. accumulators, bulbs etc.

The nature of the fault can be determined only by the manufacturer, importer, authorized centre, or authorized expert, not by the vendor or consumer.

The consumer shall have no claim to faulty spare parts replaced within a warranty repair.

In the case of termination of the purchase contract, the consumer is obliged to return the complete product, including the accessories and documents supplied.

There is no warranty related to promotional items supplied with the product, the price of which was not charged to the consumer.

The consumer has all the minimum rights under the applicable laws.

Note: Claims regarding products damaged during transport shall be governed by the complaint procedure of the freight forwarder.

Manufacturer:

Jindřich Valenta - ELKO Valenta, Vysokomýtská 1800, 565 01 Choceň, Czech Republic,
tel: +420 465 471 433, fax: +420 465 473 304, email: servis@my-concept.cz, www.my-concept.com

Importer:

Jindřich Valenta - ELKO Valenta Czech Republic, Vysokomýtská 1800,
565 01 Choceň, Tel. +420 465 471 400, Fax: 465 473 304, www.my-concept.com

concept

CZ

SEZNAM SERVISNÍCH MÍST

SK

ZOZNAM SERVISNÝCH STREDISIEK

PL

WYKAZ PUNKTÓW SERWISOWYCH

www.my-concept.com

concept

Česká republika

Název	Ulice	PSČ	Město	Telefon	Fax	E-mail
ELKO VALENTA-SERVIS	Vysokomyštská 1800	565 01	CHOCEŇ	465 471 433	465 473 304	servis@my-concept.cz

Slovenská republika

Názov	Ulica	PSČ	Mesto	Telefón	Fax	E-mail
ABC-SERVIS Jozef Abel	Štefánikova 50	949 03	Nitra	037/6526063	037/7413098	servis@abc-servis.sk
D-J SERVIS	Šebastovska 17	080 06	Prešov	051/7767666	051/7767666	grejtak.djservis@stonline.sk
ELEKTRA - D.Valach	Kožušnícka 34	911 05	Trenčín	032/6523806		dusko4@centrum.sk
HOSPOL elektro spol.s r.o	Rustaveliho 7	831 06	Bratislava	02/44889832	02/44873078	hospol@hospol.sk
M-SERVIS Mareš Jaroslav	Komenského 38	010 01	Žilina	041/5640627	041/5640627	mservis@zoznam.sk
T.V.A. servis s.r.o.	Južná trieda 48/D	040 01	Košice	055/6338501	055/6233537	tvaservis@nextra.sk
VILLA MARKET s.r.o.	Odborárov 49	052 01	Spišská Nová Ves	053/4421857	053/4426030	villamarket.eta@stonline.sk
X-TECH ,s.r.o.	Gorkého 2	036 01	Martin	043/4288211	043/4308993	servis@x-tech.sk
ZMJ elektro servis	Hatalova 341	029 01	Námestovo	0905/247408	043/5522056	zmj@orava.sk
ELSPO	Spojová 19	974 01	Banská Bystrica	048/4135535	048/4135521	elspo@slovanet.sk

Distribútor: ELKO Valenta - Slovakia, s.r.o., Hurbanova 1563/23, 911 01 Trenčín, Slovenská republika
tel.: +421 326 583 465, fax: +421 326 583 466, email: info@my-concept.sk, www.my-concept.sk

Polska

SERVIS CENTRALNY

Nazwa	Ulica	Kod pocztowy	Miasto	Telefon	Fax	E-mail
Elko Valenta Polska sp. z o.o.	Ostrowskiego 30	53-238	WROCLAW	071/339-04-44 w. 27		servis@my-concept.pl

Jindřich Valenta – ELKO Valenta Czech Republic
Vysokomýtská 1800,565 01 Choceň
Tel. +420 465 322 895, Fax: +420 465 473 304
www.my-concept.cz

ELKO Valenta – Slovakia, s.r.o.
Hurbanova 1563/23, 911 01 Trenčín
Tel.: +421 326 583 465, Fax: +421 326 583 466
www.my-concept.sk

Elko Valenta Polska Sp. Z. o. o.
Ostrowskiego 30, 53-238 Wrocław
Tel.: +48 71 339 04 44, Fax: 71 339 04 14
www.my-concept.pl

Verners VT Ltd.
Piedrujas iela 5a, Riga, Latvia
Tel. + 371 67021021, fakss + 371 67021000
e-pasts: info@verners.lv
www.verners.lv