

# SENCOR®

## SPT 330 Big Badger



NÁVOD K OBSLUZE

RÁDIO S CD/MP3/USB/SD  
PŘEHŘÁVAČEM

CZ



# UMÍSTĚNÍ OVLÁDACÍCH PRVKŮ

Hlavní jednotka

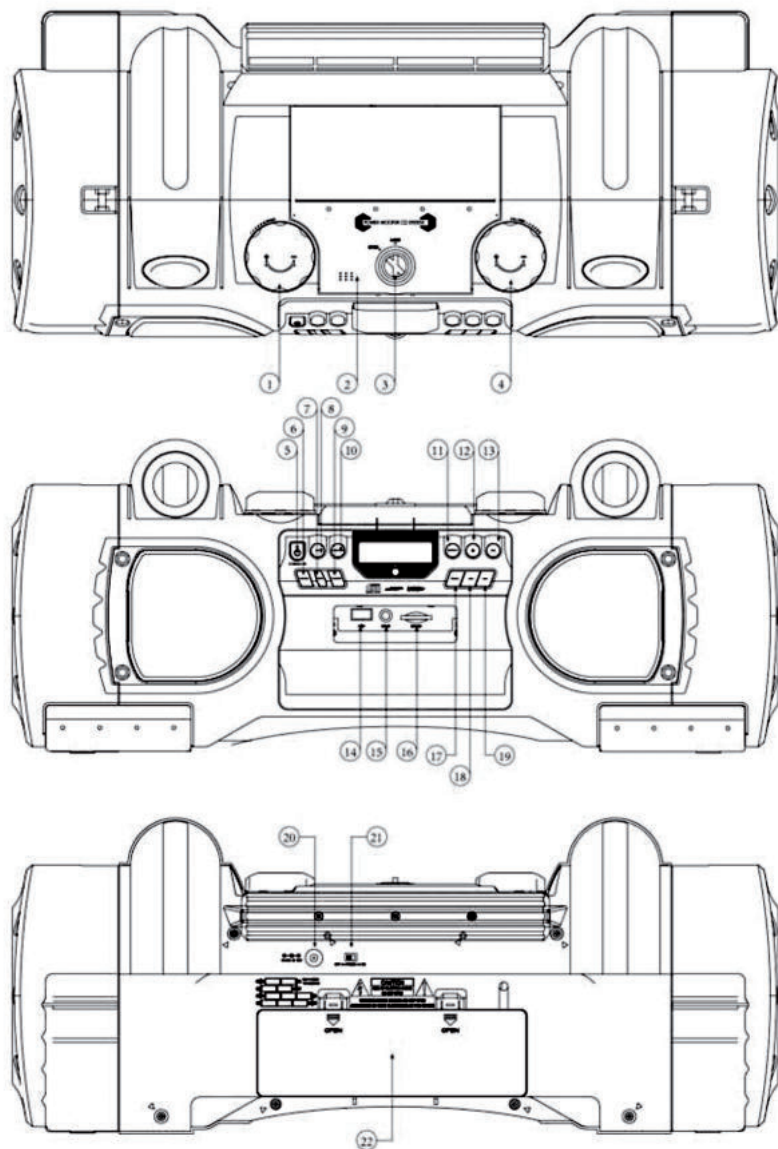

# UMÍSTĚNÍ OVLÁDACÍCH PRVKŮ

1. OVLÁDÁNÍ BASŮ
2. DVÍŘKA CD
3. TLAČITKO OTVÍRÁNÍ CD DVÍŘEK
4. HLASITOST +/-
5. ⏻ POHOTOVOSTNÍ REŽIM/ZAPNOUT
6. SLOŽKA-
7. MUTE (ztlumení zvuku)
8. EQ
9. SLOŽKA+
10. FUNKCE
11. REPEAT (Opakování)
12. ■ ZASTAVENÍ PROG. PŘEHRÁVÁNÍ
13. ►|| PŘEHRÁT/POZASTAVIT
14. USB PŘIPOJENÍ
15. KONEKTOR AUX-IN
16. SLOT SD KARTY
17. PROGRAMOVÉ PŘEHRÁVÁNÍ
18. ◀◀
19. ▶▶
20. KONEKTOR DC IN (STEJNOSM. VSTUP NAPÁJENÍ)
21. ZAPNUTÍ/VYPNUTÍ NAPÁJENÍ
22. PROSTOR PRO BATERII

## Dálkový ovladač

1. ⏻ POHOTOVOSTNÍ REŽIM/ZAPNOUT
2. ZTLUMENÍ ZVUKU
3. Tlačítko režimu CD/USB/SD
4. Režim Rádio
5. REŽIM AUX-IN
6. SLOŽKA-
7. SLOŽKA+
8. PROGRAMOVÉ PŘEHRÁVÁNÍ
9. PŘEDVOLBA
10. OPAKOVAT/ÚVOD
11. NÁHODNĚ
12. EQ
13. ID3
14. ◀◀
15. ►|| PŘEHRÁT/POZASTAVIT
16. ▶▶
17. HLASITOST +/-
18. FM MONO/ZASTAVIT

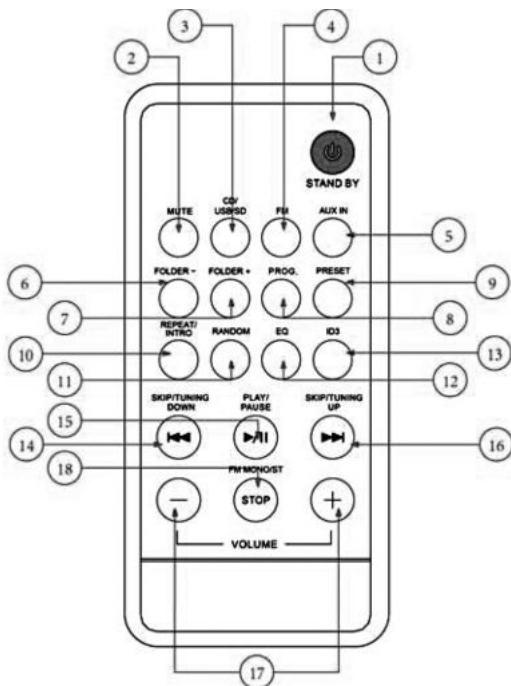

## POKYNY PRO PŘIHOJENÍ POPRUHU

1. Stiskněte přezku a upevněte ji v poloze ,A' a ,B' (viz obrázek níže).
2. Délku popruhu je možné nastavit na popruhu.

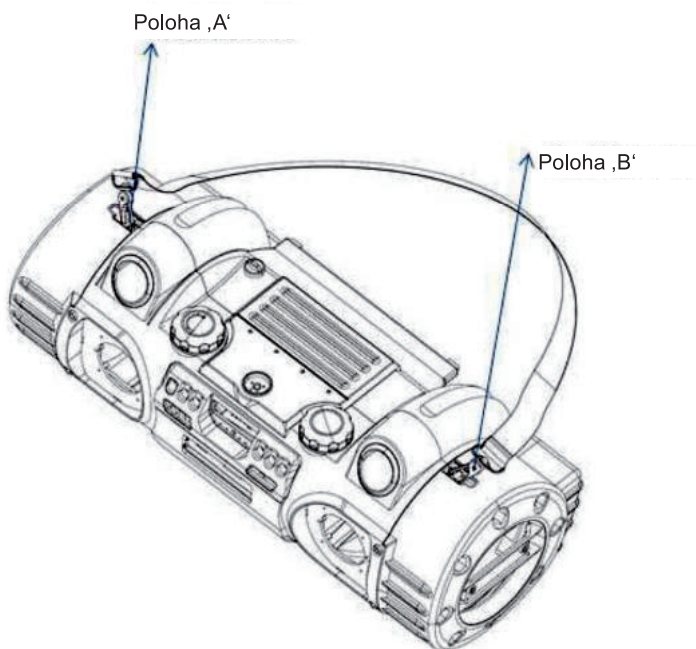
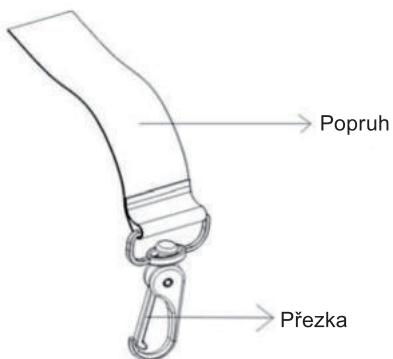

# PROVOZNÍ POKYNY

## NAPÁJENÍ

3. Pevně zapojte adaptér na střídavý proud do konektoru DC IN na zadní části přístroje a připojte jej do zásuvky.
4. Přesuňte vypínač na zadní části přístroje do polohy "ON" (zapnout), přístroj je v pohotovostním režimu a indikátor pohotovostního režimu se změní na červenou barvu.
5. Nyní můžete stisknout tlačítko  na přístroji nebo dálkovém ovladači pro zapnutí přístroje. Indikátor pohotovostního režimu zhasne.
6. Pokud chcete přístroj úplně vypnout, přesuňte vypínač na zadní části přístroje do polohy "OFF" (vypnout) a vytáhněte adaptér na střídavý proud ze zásuvky.

## NASTAVENÍ HODIN

V pohotovostním režimu:

7. Stiskněte a držte tlačítko **PROG.** na přístroji nebo dálkovém ovladači, až začne blikat displej času 24-hodin.
8. Stiskněte tlačítko **◀◀** nebo **▶▶** pro nastavení formátu času na 12 hodin nebo 24 hodin.
9. Znovu stiskněte tlačítko **PROG.**, na displeji času blikají číslice HODIN, stiskněte tlačítko **◀◀** nebo **▶▶** pro nastavení HODIN. Ještě jednou stiskněte tlačítko **PROG.**, číslice MINUT blikají, nastavte je tlačítkem **◀◀** nebo **▶▶**.
4. Znovu stiskněte tlačítko **PROG.** pro potvrzení času.
5. Každý z výše uvedených aktivovaných stavů bude zrušen, pokud nestisknete tlačítko do 10 sekund.

## OVLÁDÁNÍ RÁDIA

### LADĚNÍ

1. Pro zapnutí přístroje stiskněte tlačítko **STANDBY/ON** na přístroji nebo dálkovém ovladači a pro volbu režimu rádia stiskněte tlačítko **FUNCTION** na přístroji nebo tlačítko **FM** na dálkovém ovladači.
2. Stisk tlačítka **◀◀** nebo **▶▶** změní frekvenci o 0,05 MHz.
3. Stisk tlačítka **◀◀** nebo **▶▶** po dobu přibližně 1 sekundy aktivuje automatické ladění. Automatické ladění se zastaví, když je nalezena první stanice s dostatečně silným signálem. Na displeji se zobrazuje STEREO, když je přijímán stereo signál.

### VOLBA MONO/STEREO

Tento přístroj může přijímat pouze v režimu FM (VKV). Když stisknete tlačítko **FM MONO/STOP** na dálkovém ovladači, indikátor FM STEREO zhasne a přepne se na MONO FM.

### PAMĚŤ STANIC

Do paměti přístroje můžete uložit až 20 vybraných rozhlasových stanic.

1. Naladte požadovanou stanici.
2. Stiskněte tlačítko **PROG.** na přístroji nebo dálkovém ovladači. Číslo stanice bliká na displeji.
3. Stiskněte tlačítko **◀◀** nebo **▶▶** pro číslo vaší požadované stanice.
4. Stiskněte tlačítko **PROG.** pro uložení stanice.
5. Opakujte kroky 1 až 4 pro uložení dalších stanic nebo změnu dříve uložených stanic.



# PROVOZNÍ POKYNY

## VOLBA ROZHLASOVÝCH STANIC

Stiskněte tlačítko **PRESET** na dálkovém ovladači pro volbu požadovaného čísla stanice.

## POSLECH DISKU CD nebo MP3

1. Stiskněte tlačítko **FUNCTION** na přístroji nebo tlačítko **CD/USB/SD** na dálkovém ovladači pro volbu režimu CD.
2. Vytáhněte CD dvířka a vložte disk CD/MP3 do přihrádky, potom CD dvířka zavřete. Přístroj načte disk CD/MP3 automaticky.
3. Stisknutím tlačítek **VOLUME +** nebo **-** na přístroji nebo dálkovém ovladači nastavíte hlasitost.

Poznámka: Kompatibilní s 8/12 cm CD, CD-R, CD-RW, MP3 CD, WMA.

## PŘEHRÁVÁNÍ AUDIO CD

1. Když je přihrádka na disky zavřená a CD je uvnitř, na displeji se zobrazí celkový počet stop a čas přehrávání a první stopa se začne přehrávat automaticky. Indikátor CD se bude na displeji zobrazovat vždy, když je přístroj v režimu CD.
2. Pokud není uvnitř žádný disk, na displeji se zobrazí "NO DISC" a zůstane vypnutý.
3. Pokud není přihrádka zavřená, na displeji se zobrazí "OPEN".

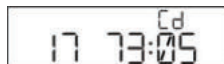

## PŘEHRÁVÁNÍ AUDIO MP3

1. Když je přihrádka na disky zavřená a disk MP3 je uvnitř, na displeji se zobrazí celkový počet složek a stop a první stopa se začne přehrávat automaticky. Když je přístroj v režimu MP3, na displeji se vždy zobrazí číslo aktuální složky.
2. Pokud není uvnitř žádný disk, na displeji se zobrazí "NO DISC" a zůstane vypnutý.
3. Pokud není přihrádka zavřená, na displeji se zobrazí "OPEN".
4. Jednou stiskněte tlačítko **ID3** na dálkovém ovladači. Na displeji se zobrazí "ID3 ON (ID3 Tagy zapnuty)" a poté se automaticky spustí vyhledávání informací (64 písmen), "NÁZEV TITULU", "UMĚLEC" a výsledek hledání se na displeji kontinuálně zobrazuje pohybem zleva doprava. Poznámka: pro ID3 tag není podporována diakritika
5. Ještě jednou stiskněte tlačítko **ID3**, na displeji se zobrazí "ID3 OFF", a přístroj bude přehrávat normálně.

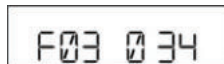

## REŽIM PŘEHRÁVÁNÍ/POZASTAVENÍ

1. Pokud během režimu zastavení CD/MP3 stisknete tlačítko **PLAY/PAUSE**, začne se přehrávat první stopa. Na displeji se zobrazí číslo stopy a uplynulý čas přehrávání stopy.
2. Pro přerušení přehrávání disku CD/MP3 jednou stiskněte tlačítko **PLAY/PAUSE**. Přehrávání je nyní pozastaveno, uplynulý čas přehrávání stopy se zastaví.
3. I když se zvuk zastavil, disk se bude stále otáčet. Přehrávání obnovíte opětovným stiskem tlačítka **PLAY/PAUSE**. Hudba se začne přehrávat od místa, kde bylo přehrávání přerušeno.
4. Pro zastavení přehrávání CD/MP3 jednou stiskněte tlačítko **STOP** v režimu přehrávání nebo pozastavení.
5. Pro vypnutí přístroje stiskněte tlačítko **STANDBY** na přístroji nebo dálkovém ovladači.

# PROVOZNÍ POKYNY

## REŽIM PŘESKAKOVÁNÍ A VYHLEDÁVÁNÍ

1. Pokud v režimu přehrávání nebo pozastavení jednou stisknete tlačítko **◀◀** nebo **▶▶**, přehrávač přeskočí na další stopu nebo se vrátí na začátek stopy.
2. Pokud během režimu přehrávání stisknete a podržíte tlačítko **◀◀** nebo **▶▶**, začne vyhledávání stopy se slyšitelným rychlým přehráváním vpřed nebo vzad.

## REŽIM SLOŽKY (pouze MP3)

Pokud v režimu přehrávání nebo zastavení stisknete tlačítko **FOLDER (+ nebo -)** na dálkovém ovladači, složka přeskočí na další nebo se vrátí na předcházející složku.

## OPAKOVÁNÍ (CD)

### 1. Opakovat jednu:

Když se přehrává CD, jednou stiskněte tlačítko **REPEAT**, na displeji se zobrazí indikátor REPEAT. Tato jediná stopa se bude opakovat.



### 2. Opakovat všechny:

Když se přehrává CD, dvakrát stiskněte tlačítko **REPEAT**, na displeji se zobrazí indikátor REPEAT ALL. Celý disk bude neustále přehráván.



### 3. Zrušení této funkce

Opakovaně tiskněte tlačítko **REPEAT**, dokud se na displeji nezobrazí žádný indikátor a znovu se nespustí standardní přehrávání.



## REŽIM OPAKOVÁNÍ (MP3)

### 1. Opakovat jednu:

Když se přehrává MP3, jednou stiskněte tlačítko **REPEAT**, na displeji se zobrazí indikátor REPEAT. Tato jediná stopa se bude opakovat.



### 2. Opakovat album:

Když se přehrává MP3, dvakrát stiskněte tlačítko **REPEAT**, na displeji se zobrazí indikátor REPEAT ALBUM. Celá složka hudby MP3 se bude neustále opakovat.



### 3. Opakovat všechny:

Když se přehrává MP3, stiskněte tlačítko **REPEAT** potřetí, na displeji se zobrazí indikátor REPEAT ALL. Celý disk bude neustále přehráván.



### 4. Zrušení této funkce

Opakovaně tiskněte tlačítko **REPEAT**, dokud se na displeji nezobrazí žádný indikátor a znovu se nespustí standardní přehrávání.

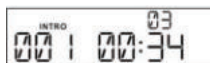

# PROVOZNÍ POKYNY

## REŽIM NÁHODNÉHO PŘEHRÁVÁNÍ

Tato funkce umožňuje náhodné přehrávání stop na disku.

1. Stiskněte tlačítko **RANDOM** na dálkovém ovladači. Na displeji se zobrazí indikátor **RANDOM** a všechna hudba bude přehrávána náhodně.
2. Pro zrušení náhodného přehrávání, stiskněte znovu tlačítko **RANDOM** . Na displeji zhasne indikátor **RANDOM**.



## REŽIM PROGRAMU

1. Během režimu zastavení jednou stiskněte tlačítko **PROG.** na přístroji nebo dálkovém ovládání. Celkový počet stop bude neustále blikat a číslo programu, který má být uložen, začne od prvního programu "PR:01" na displeji.
2. Stiskněte tlačítko **◀◀** nebo **▶▶** pro požadovanou hudební stopu, na displeji se zobrazí číslo příslušné stopy. Znovu stiskněte tlačítko **PROG.**, pro uložení této stopy do paměti.
3. Opakujte výše uvedený postup, dokud nenaprogramujete všechny požadované stopy.
4. Při přehrávání CD může být do paměti uloženo celkem 20 stop. Při přehrávání MP3 může být do paměti uloženo celkem 99 stop.
5. Pro zahájení přehrávání programu jednou stiskněte tlačítko **PLAY/PAUSE**.
6. Pro kontrolu programu, který jste uložili, po dokončení programování jednou stiskněte tlačítko **PROG.**, na displeji se zobrazí číslo první naprogramované stopy. Pro přečtení celé naprogramované paměti opakujte výše uvedený postup .
7. Pro zrušení naprogramované paměti:
  - Během zastavení jednou stiskněte tlačítko **STOP** nebo
  - Během zastavení otevřete příhrádku na disk.Na displeji zhasne indikátor Program.





# PROVOZNÍ POKYNY

## **Práce s externími paměťovými médii (USB/SD)**

1. Připravte přehrávač na práci s externími paměťovými médii.
2. Zasuňte USB paměť nebo SD kartu a stiskněte tlačítko **FUNCTION** na přístroji nebo tlačítko **CD/USB/SD** na dálkovém ovladači pro výběr režimu USB nebo SD.
3. Na LCD displeji se zobrazí USB nebo SD a po úspěšném rozpoznání a načtení USB nebo SD karty se na LCD displeji zobrazí celkový počet stop.
4. Všechny funkce se ovládají stejně jako při přehrávání MP3.

## **OVLÁDÁNÍ EQ**

Stiskněte tlačítko **EQ**, zvukové spektrum se změní následujícím způsobem:

→ **FLAT** → **CLASSIC** → **ROCK** → **POP** → **JAZZ** →

## **FUNKCE ZASÍLENÍ BASŮ**

Pro zlepšení efektu basů zvýšte nebo zeslabte ovládání basů BASS BOOST na přístroji.

## **FUNKCE AUX IN (Externí vstup)**

Prostřednictvím tohoto přístroje můžete přehrávat hudbu z externího audio zařízení, jako je MP3 přehrávač.

Připojte červeno/bílý audio kabel (není dodán) do konektoru AUX IN a do konektorů audio výstupů na audio zařízení. Potom stiskněte tlačítko **FUNCTION** na přístroji nebo tlačítko **AUX IN** na dálkovém ovladači pro volbu režimu AUX.

## **FUNKCE ZTLUMENÍ ZVUKU**

1. Když jednou stisknete tlačítko **MUTE** na přístroji nebo dálkovém ovladači, začne blikat indikace úrovně hlasitosti a audio výstup bude dočasně zablokován.
2. Opětovným stiskem tlačítka **MUTE** se úroveň hlasitosti a audio výstup vrátí do normálního stavu.

## TECHNICKÉ ÚDAJE

- Audio výstup: 10 WRMS(L) + 10 WRMS(R)
- Frekvenční rozsah
  - FM: 87.5 MHz – 108 MHz
- Připojení
  - 3,5 mm konektor Aux In
  - Konektor napájení
- Maximální kapacita paměti USB a SD karty, která je podporována, je 32 G
- Požadavky na napájení
  - (stříd.) 100-240 V, 50/60 Hz (síťový zdroj je přiložen)
  - 10 × 1,5 V, Baterie velikosti "D" (nejsou zahrnuty v dodávce)
- Popruh přes rameno je součástí dodávky
- Rozměry přístroje: 622 (š) × 251 (v) × 230 (h) mm
- Hmotnost přístroje: 6,5 kg

## POKYNY A INFORMACE O NAKLÁDÁNÍ S POUŽITÝM OBALEM

Použitý obalový materiál odložte na místo určené obcí k ukládání odpadu.

### LIKVIDACE POUŽITÝCH ELEKTRICKÝCH A ELEKTRONICKÝCH ZAŘÍZENÍ



Tento symbol na produktech anebo v průvodních dokumentech znamená, že použité elektrické a elektronické výrobky nesmí být přidány do běžného komunálního odpadu. Ke správné likvidaci, obnově a recyklaci předejte tyto výrobky na určená sběrná místa. Alternativně v některých zemích Evropské unie nebo jiných evropských zemích můžete vrátit své výrobky místnímu prodejci při koupi ekvivalentního nového produktu.

Správnou likvidací tohoto produktu pomůžete zachovat cenné přírodní zdroje a napomáháte prevenci potenciálních negativních dopadů na životní prostředí a lidské zdraví, což by mohly být důsledky nesprávné likvidace odpadů. Další podrobnosti si vyžádejte od místního úřadu nebo nejbližšího sběrného místa.

Při nesprávné likvidaci tohoto druhu odpadu mohou být v souladu s národními předpisy uděleny pokuty.

#### **Pro podnikové subjekty v zemích Evropské unie**

Chcete-li likvidovat elektrická a elektronická zařízení, vyžádejte si potřebné informace od svého prodejce nebo dodavatele.

#### **Likvidace v ostatních zemích mimo Evropskou unii**

Tento symbol je platný v Evropské unii. Chcete-li tento výrobek zlikvidovat, vyžádejte si potřebné informace o správném způsobu likvidace od místních úřadů nebo od svého prodejce.



Tento výrobek splňuje veškeré základní požadavky směrnic EU, které se na něj vztahují.

Změny v textu, designu a technických specifikacích se mohou měnit bez předchozího upozornění a vyhrazujeme si právo na jejich změnu.