

SHRNUTÍ

1. ÚVOD	238
1.1 Písmena v závorkách.....	238
1.2 Problémy a opravy.....	238
1.3 Stáhnout aplikaci!.....	238
2. POPIS	238
2.1 Popis přístroje (str. 3 - A).....	238
2.2 Popis homepage (domovská stránka) (str. 2 - B) ..	238
2.3 Popis ovládacího panelu (str. 2 - C)	238
2.4 Popis příslušenství (str. 2 - D)	238
2.5 Popis nádoby na mléko (str. 2 - E)	239
3. PRVNÍ SPUŠTĚNÍ PŘÍSTROJE	239
4. ZAPNUTÍ PŘÍSTROJE	239
5. VYPNUTÍ PŘÍSTROJE	239
6. NASTAVENÍ NABÍDKY	239
6.1 Přístup do nabídky	239
6.2 Výstup z nabídky	239
6.3 Vyplachování	240
6.4 Odvápňení	240
6.5 Filtr vody	240
6.6 Hodnoty nápojů	240
6.7 Automatické vypnutí (standby)	240
6.8 Úspora energie	240
6.9 Teplota kávy	240
6.10 Tvrdost vody	240
6.11 Nastavení jazyka	240
6.12 Zvukové hlášení	240
6.13 Bluetooth	241
6.14 Výchozí hodnoty	241
6.15 Statistika	241
7. PŘÍPRAVA KÁVY	241
7.1 Příprava kávy použitím zrnkové kávy	241
7.2 Volba aroma kávy.....	241
7.3 Volba množství kávy	242
7.4 Příprava kávy z předemleté kávy.....	242
7.5 Nastavení kávomlýnku.....	242
7.6 Rady pro teplejší kávu	242
8. NÁDOBA NA KÁVU	242
9. PŘÍPRAVA TEPLÝCH NÁPOJŮ S MLÉKEM.....	243
9.1 Naplnění a zasunutí nádoby na mléko	243
9.2 Regulace množství pěny	243
9.3 Automatická příprava mléčných nápojů.....	243
9.4 Čištění nádoby na mléko po každém použití	244
10. VÝDEJ HORKÉ VODY	244
11. VLASTNÍ ÚPRAVA NÁPOJŮ	244

12. ČIŠTĚNÍ	244
12.1 Čištění přístroje	244
12.2 Čištění vnitřního okruhu přístroje.....	245
12.3 Čištění zásobníku na kávové sedliny.....	245
12.4 Čištění odkapávací misky a misky na sběr kondenzátu	245
12.5 Čištění vnitřních částí přístroje	245
12.6 Čištění nádržky na vodu	245
12.7 Čištění ústí dávkovače kávy	246
12.8 Čištění násypky na vyspání mleté kávy.....	246
12.9 Čištění spařovače.....	246
12.10 Čištění nádoby na mléko	246
12.11 Čištění trysky horké vody	246
13. ODVÁPŇENÍ	246
14. NAPIROGRAMOVÁNÍ TVRDOSTI VODY	248
14.1 Měření tvrdosti vody	248
14.2 Nastavení tvrdosti vody	248
15. ZMĚKČOVACÍ FILTR	248
15.1 Instalace filtru	248
15.2 Výměna filtru	249
15.3 Odstranění filtru.....	249
16. TECHNICKÉ ÚDAJE	249
16.1 Rady pro úsporu energie	249
17. ZPRÁVY ZOBRAZOVANÉ NA DISPLEJI	250
18. ŘEŠENÍ PROBLÉMŮ	254

1. ÚVOD

Děkujeme, že jste si vybrali automatický kávovar na přípravu kávy a cappuccina.

Věnujte pár minut pročtení tohoto návodu k použití. Zamezíte tím možnému riziku nebo poškození přístroje.

1.1 Písmena v závorkách

Písmena v závorkách odpovídají vysvětlivkám uvedeným v Popisu přístroje (str. 2-3).

1.2 Problémy a opravy

V případě problémů se je nejprve snažte odstranit, v souladu s pokyny uvedenými v kapitolách "17. Zprávy zobrazované na displeji" a "18. Řešení problémů".

Pokud by tyto pokyny nevedly k nápravě a v případě žádosti o další informace, doporučujeme se obrátit telefonicky na asistenční zákaznickou službu na čísle uvedeném na přiloženém listu „Zákaznický servis“.

Pokud Vaše země není na tomto seznamu uvedena, zatelefonojte na číslo uvedené v záručním listu. Pro případné opravy se obračejte pouze na technický servis De'Longhi. Adresy jsou uvedeny v záručním listu přiloženém k přístroji.

1.3 Stáhnout aplikaci!



Díky aplikaci App De'Longhi Coffee Link je možné ovládat na dálku některé funkce.

V aplikaci najdete i informace, rady, kuriozity o světě kávy a můžete mít na dosah ruky veškeré informace o Vašem přístroji.



Tento symbol označuje funkce, které lze v aplikaci spravovat nebo si prohlížet.

Můžete si také vytvořit až maximálně 3 nových nápojů a uložit je ve Vašem přístroji.

Poznámka:

Ověřte kompatibilitní zařízení na "compatibledevices.delonghi.com".

2. POPIS

2.1 Popis přístroje (str. 3 - A)

- A1. Víko zásobníku na zrnkovou kávu
- A2. Víko násypky pro předemletou kávu
- A3. Zásobník na zrnkovou kávu
- A4. Násypka na vyspání předemleté kávy
- A5. Otočný regulátor stupně hrubosti mletí kávy
- A6. Plocha na odkládání šálků
- A7. Tlačítko (☺): pro zapnutí nebo vypnutí přístroje (standby)
- A8. Tryska horké vody
- A9. Dávkováč kávy (s nastavitelnou výškou)
- A10. Sběrná miska kondenzátu
- A11. Zásobník na kávovou sedlinu
- A12. Táček na odkládání šálků
- A13. Indikátor hladiny vody v odkapávací misce
- A14. Mřížka misky
- A15. Odkapávací miska
- A16. Víko nádržky na vodu
- A17. Nádržka na vodu
- A18. Uložení změkčovacího filtru vody
- A19. Dvířka spařovače
- A20. Spařovač
- A21. Uložení konektoru napájecího kabelu
- A22. Hlavní vypínač

2.2 Popis homepage (domovská stránka) (str. 2 - B)

- B1. Symbol aktivní úspory energie
- B2. Symbol aktivního Bluetooth
- B3. Zvolené aroma
- B4. Nápoje s přímou volbou
- B5. Posuvná šipka
- B6. Zvolené množství
- B7. Alarm požadavku odvápnění
- B8. Alarm požadavku čištění nádoby na mléko
- B9. Alarm požadavku výměny filtru

2.3 Popis ovládacího panelu (str. 2 - C)

- C1. ☺ : volba aroma nápoje
- C2. (my) : Nabídka volby osobních nápojů. Při prvním použití, pokud nebyly naprogramovány předtím, jak je popsáno v kapitole "11. Vlastní úprava nápojů"
- C3. " : se přistoupí přímo k vlastnímu nastavení nápoje
- C4. ⚙️ : menu nastavení přístroje
- C5. ☺☺☺ : volba množství nápoje

2.4 Popis příslušenství (str. 2 - D)

- D1. Reaktivní proužek "Total Hardness Test" (přiložený na str. 2 návodu v anglickém jazyce)

- D2. Dávkovací odměrka pro předemletou kávu
- D3. Odvápňovací přípravek
- D4. Změkčovací filtr (u některých modelů)
- D5. Štětceček k čištění
- D6. Dávkovač horké vody
- D7. Napájecí kabel

2.5 Popis nádoby na mléko (str. 2 - E)

- E1. Kolečko pro regulaci pěny a funkce CLEAN
- E2. Víko nádoby na mléko
- E3. Nádobka na mléko
- E4. Hadička na nasávání mléka
- E5. Hadička pro výdej napěněného mléka (regulovatelná)

3. PRVNÍ SPUŠTĚNÍ PŘÍSTROJE

Poznámka!

- Při prvním použití je vodní okruh prázdný, proto může být přístroj velmi hlučný: hluk se postupně s naplněním okruhu zmírí.
- U přístroje byla výrobcem provedena kontrola s použitím kávy, je proto naprosto normální, jestliže v mlýnku naleznete stopy kávy. Výrobce zaručuje, že přístroj je zcela nový.
- Doporučujeme co nejdříve provést nastavení tvrdosti vody podle postupu popsaného v kapitole "14. Naprogramování tvrdosti vody".

1. Zasuňte konektor napájecího kabelu (D7) do jeho uložení (A21) na zadní straně přístroje, zapojte přístroj do elektrické sítě (obr. 1) a ubezpečte se, že hlavní vypínač (A22), umístěný na zadní straně přístroje, je stisknutý (obr. 2);
2. Zvolte jazyk na displeji stisknutím  až do zobrazení požadovaného jazyka na displeji: poté stiskněte vlnku odpovídající jazyku.

Poté postupujte podle pokynů zobrazených na displeji přístroje:

3. Vyjměte nádržku na vodu (A17) (obr. 3), naplňte až do úrovně MAX (vytlačenu na nádržce) čerstvou vodou (obr. 4); poté nádržku znovu zasuňte (obr. 5);
4. Zkontrolujte, zda je dávkovač horké vody (D6) zasunutý na trysce (A8) (obr. 6) a umístěte pod něj nádobu (obr. 7) o minimálním objemu 100 ml;
5. Stiskněte  pro potvrzení: přístroj vydá vodu z dávkovače (obr.8) a poté se automaticky vypne.

Nyní je kávovar připraven k běžnému použití.

Poznámka!

- Při prvním použití je třeba připravit 4 - 5 cappuccin, než přístroj dosáhne uspokojivého výsledku.
- Během přípravy prvních 4 - 5 cappuccin je normální, když je slyšet hluk vroucí vody: postupně se hluk snižuje.

- Pro lepší výkon přístroje se doporučuje nainstalovat změkčovací filtr (D7) v souladu s pokyny uvedenými v kapitole "15. Změkčovací filtr". Pokud váš model není filtrem vybaven, je možné o něj požádat v autorizovaných servisních střediscích De'Longhi.

4. ZAPNUTÍ PŘÍSTROJE

Poznámka!

- Před zapnutím přístroje zkontrolujte, zda je hlavní vypínač (A22) stisknutý (obr. 2).
 - Při každém zapnutí přístroje proběhne cyklus automatického předehřátí a vyplachování, který nelze přerušit. Přístroj je připraven k použití pouze po vykonání tohoto cyklu.
1. Přístroj se vypíná stisknutím tlačítka  (A15) (obr. 8);
 2. Když je dokončen ohřev, začne fáze vyplachování horkou vodou na výstupu z dávkovače kávy; tímto způsobem, kromě ohřevu bojleru, přístroj nechá protékat horkou vodu vnitřními trubkami tak, aby se také zahřály.

Přístroj je připraven k použití, když se objeví hlavní obrazovka (domovská stránka).

5. VYPNUTÍ PŘÍSTROJE

Při každém vypínání vykoná přístroj automatické vyplachování, pokud byla připravena káva.

1. Přístroj se vypíná stisknutím tlačítka  (A15) (obr. 8).
2. Pokud je to předvídáno, přístroj provede vyplachování a poté se vypne (stand-by).

Poznámka!

Pokud přístroj nebudete používat delší dobu, odpojte jej z elektrické sítě:



1. Nejprve přístroj vypněte stisknutím tlačítka  (obr. 8);
2. Uvolněte hlavní vypínač (A22) umístěný na zadní straně přístroje (obr.2).

Pozor!

Nikdy hlavní vypínač nestiskujte, pokud je přístroj zapnutý.

6. NASTAVENÍ NABÍDKY

6.1 Přístup do nabídky

1. Stiskněte tlačítko  (C3) pro vstup do nabídky;
2. Procházejte položkami nabídky stisknutím  až do zobrazení požadované položky;
3. Stiskněte na položce nabídky, kterou si přejete zvolit.

6.2 Výstup z nabídky

Po provedení požadovaných nastavení stiskněte  až do návratu na domovskou stránku.

6.3 Vyplachování

Pomocí této funkce je možné nechat vytéct horkou vodu z dávkovače kávy (A9) a z dávkovače horké vody (D6), je-li zasunut, tak, aby se vyčistil a zahřál vnitřní okruh přístroje.

1. Umístíte pod dávkovač kávy a horké vody nádobu o objemu min. 100ml (obr. 8).
2. Když je zvolena položka "VYPLACHOVÁNÍ", po několika sekundách, nejdříve z dávkovače kávy a poté z dávkovače horké vody (je-li zasunut), vytéká horká voda, která čistí a zahřívá vnitřní okruh přístroje (obr. 7).
3. Pro přerušení vyplachování stiskněte  nebo počkejte na automatické přerušení.

Poznámka!

- V případě nečinnosti vyšší než 3 až 4 dny je důrazně doporučeno, jakmile je přístroj opět zapnutý, provést před jeho použitím 2-3 vyplachování;
- Je normální, že po provedení této funkce bude voda v zásobníku na kávové sedliny (A11).

6.4 Odvápnění

Pokyny týkající se odvápnění naleznete v kapitole "13. Odvápnění".

6.5 Filtr vody







Pokyny týkající se instalace filtru (D7) naleznete v kapitole "15. Změkčovací filtr".



Změkčovací filtr".

6.6 Hodnoty nápojů

V této části si můžete prohlédnout vlastní nastavení a případně vrátit každý jednotlivý nápoj na výchozí hodnoty.



1. Po vstoupení do nabídky nastavení stiskněte "HODNOTY NÁPOJE": na displeji se zobrazí panel s hodnotami prvního nápoje;
2. Hodnoty jsou zobrazené ve svislých pruzích: výchozí hodnota je označena symbolem , zatímco aktuálně nastavená hodnota je zvýrazněna vyplněním svislého pruhu;
3. Pro návrat do nabídky nastavení stiskněte ; Pro procházení a zobrazení nápojů stiskněte ;
4. Pro nastavení výchozích hodnot nápoje zobrazeného na displeji stiskněte ;
5. "POTVRDIT RESET?": pro potvrzení stiskněte  (pro zrušení );
6. "VÝCHOZÍ HODNOTY"/"NASTAVENY": stiskněte .

Nápoj je naprogramován na výchozí hodnoty. Pokračujte s dalšími nápoji anebo se vraťte na domovskou stránku dvojitým stisknutím .

6.7 Automatické vypnutí (standby)

Je možné nastavit automatické vypnutí tak, aby se přístroj vypnul po 15 nebo 30 minutách nebo po 1, 2 nebo 3 hodinách nepoužívání.

Pro opětovné naprogramování automatického vypnutí postupujte následovně:

1. Stiskněte "AUTOM.VYPNUTÍ";
 2. Zvolte požadovaný časový interval stisknutím volících šipek  (navýšení) nebo  (snížení) hodnoty;
 3. Pro potvrzení stiskněte .
- Automatické vypnutí je tímto naprogramováno.

6.8 Úspora energie

Pomocí této funkce lze aktivovat nebo deaktivovat režim pro úsporu energie. Když je funkce aktivní, zaručuje nižší spotřebu energie v souladu s platnými evropskými normami.

Pro deaktivaci nebo opětovnou aktivaci režimu "Úspora energie" postupujte následovně:

1. Stiskněte "ÚSPORA ENERGIE" pro deaktivaci  nebo aktivaci  funkce;

Na horní liště domovské stránky se zobrazí odpovídající symbol (B1) na znamení, že funkce byla aktivována.

Poznámka:

Když je úspora energie aktivní, může si výdej vyžádat několik sekund čekání.

6.9 Teplota kávy

Pokud si přejete upravit teplotu vody, která slouží k přípravě kávy, je třeba postupovat následovně:

1. Stiskněte "TEPLOTA KÁVY": na displeji se zobrazí volitelné hodnoty (aktuální hodnota je potvrzená);
2. Stiskněte hodnotu, kterou si přejete nastavit (NÍZKÁ, STŘEDNÍ, VYSOKÁ).

Poznámka:

Změna teploty je účinnější u velkých nápojů.

6.10 Tvrdost vody

Pokyny týkající se nastavení tvrdosti vody si přečtěte v kapitole "14. Naprogramování tvrdosti vody".

6.11 Nastavení jazyka



Pokud si přejete změnit jazyk na displeji, postupujte následovně:

1. Stiskněte "NASTAVIT JAZYK";
2. Stiskněte vlaječku týkající se jazyka, který si přejete zvolit (stiskněte  pro zobrazení všech jazyků, které jsou k dispozici).

6.12 Zvukové hlášení



Touto funkcí se aktivuje nebo deaktivuje zvukové hlášení, které přístroj bude vydávat při každém stisku ikon a při každém zasu-

nutí/odstranění prvků příslušenství. Pro deaktivaci nebo aktivaci zvukového hlášení postupujte následovně:

1. Stiskněte "ZVUKOVÉ HLÁŠENÍ" pro deaktivaci () nebo aktivaci () funkce;

6.13 Bluetooth

Pomocí této funkce se aktivuje nebo deaktivuje ochranný PIN pro připojení zařízení k přístroji.

1. Stiskněte "BLUETOOTH": na displeji se zobrazí sériové identifikační číslo přístroje (19 číslic) a 4 ciferné číslo (PIN);
2. Stiskněte () pro aktivaci nebo () pro deaktivaci požadavku pin, když se připojíte přes App;

Přednastavený PIN na přístroji je "0000": je doporučeno osobní nastavení PIN přímo z aplikace.



Poznámka!

Sériové číslo přístroje, viditelné v rámci funkce „Bluetooth“, Vám umožní identifikovat s jistotou přístroj ve chvíli, kdy je vytvořeno spojení s aplikací.

6.14 Výchozí hodnoty

Pomocí této funkce se všechna nastavení nabídky a všechna nastavení množství pro všechny profily obnoví a vrátí se na výchozí hodnoty (s výjimkou jazyka, který zůstává ten nastavený).

Pro opětovné nastavení výchozích hodnot postupujte následovně:

1. Stiskněte "VÝCHOZÍ HODNOTY": displej zobrazí "ZNOVU NASTAVIT" "VÝCHOZÍ HODNOTY": stiskněte () pro potvrzení (nebo stiskněte () pro zrušení operace);
2. "VÝCHOZÍ HODNOTY NASTAVENY": stiskněte () pro potvrzení.

6.15 Statistika

Pomocí této funkce se zobrazí statistické údaje přístroje. Pro jejich zobrazení postupujte následovně:

1. Stiskněte "STATISTIKA" a ověřte všechny statistické údaje procházením položek s () .

7. PŘÍPRAVA KÁVY

7.1 Příprava kávy použitím zrnkové kávy



Pozor!

Nepoužívejte kávová zrna zelená, karamelizovaná nebo obalená v cukru, protože by se mohla nalepit do mlýnku na kávu a znemožnit jeho používání.

1. Nasypte zrnkovou kávu do příslušného zásobníku (A4) (obr. 10);
2. Umístěte šálek pod dávkovač kávy (A9);

3. Sklopte dávkovač co nejbliže k šálku (obr. 11): tak získáte lepší pěnu;
4. Zvolte požadovanou kávu:
 - ESPRESSO
 - LONG
 - COFFEE
 - DOPPIO+
 - 2X ESPRESSO
5. Příprava je zahájena a na displeji se zobrazí zvolený nápoj a progresivní lišta, která se postupně zaplní v souladu s postupující přípravou.

Poznámka:







- Je možné připravit současně 2 šálky ESPRESSO stisknutím "2X  " během přípravy 1 espressa (obrázek zůstane zobrazený po dobu několika sekund na začátku přípravy).
 - Zatímco kávovar připravuje kávu, může být výdej kydkoliv přerušen stisknutím () .
- Po dokončení přípravy bude přístroj připraven k dalšímu použití.

Poznámka!

- V průběhu použití se na ovládacím panelu mohou zobrazovat zprávy (NAPLNIT NÁDRŽ, VYPRÁZDNIT ZÁSOBNÍK NA SEDLINY, atd.), jejichž význam je uveden v kapitole "17. Zprávy zobrazované na displeji".
- Pro dosažení teplejší kávy odkazujeme na odstavec "7.6 Rady pro teplejší kávu".
- Pokud káva vytéká pouze po kapkách, s malým množstvím pěny nebo je příliš studená, prostudujte si pokyny uvedené v odstavci "7.5 Nastavení kávomlýnku" a v kapitole "18. Řešení problémů".
- Přípravu každé kávy lze upravit podle vlastního přání (viz kapitoly "11. Vlastní úprava nápojů").

7.2 Volba aroma kávy

Stiskněte tlačítko  (C1):

my 	Vlastní (pokud naprogramováno) / standardní
	X-SLABÉ
	SLABÉ
	STŘEDNÍ
	SILNÉ
	X-SILNÉ

	(viz "7.4 Příprava kávy z předemleté kávy")
---	---

Po výdeji se nastavení aroma vrátí na hodnotu **my** .

7.3 Volba množství kávy

Stiskněte tlačítko   (C4):

my 	Vlastní (pokud naprogramováno) / standardní (viz tabulka v kapitole "11. Vlastní úprava nápojů")
   	MNOŽSTVÍ SMALL
   	MNOŽSTVÍ MEDIUM
   	MNOŽSTVÍ LARGE
   	MNOŽSTVÍ X-LARGE

Po výdeji se nastavení množství vrátí na hodnotu **my** .

7.4 Příprava kávy z předemleté kávy

Pozor!

- Nikdy nesypte předemletou kávu do vypnutého kávovaru; zabrání se tím jejímu rozsypaní uvnitř přístroje a jeho znečištění. Přístroj by se takto mohl poškodit.
- Nesypte nikdy více než 1 zarovnanou odměрку (D2), jinak by mohlo dojít ke znečištění přístroje nebo k ucpaní násypky (A4).
- Pokud používáte předemletou kávu, je možné připravit vždy jen jeden šálek kávy.

- Stiskněte tlačítko  (C1) dokud se na displeji nezobrazí "☞" (mletá).
- Otevřete víko násypky pro předemletou kávu (A2).
- Ujistěte se, že násypka (A4) není ucpaná, pak nasypejte jednu rovnou odměрку předemleté kávy (obr. 12).
- Umístěte jeden šálek pod ústí dávkovače kávy (A9).
- Zvolte požadovanou kávu:
 - ESPRESSO
 - LONG
 - COFFEE
- Příprava je zahájena a na displeji se zobrazí obrázek zvoleného nápoje a progresivní lišta, která se postupně zaplní v souladu s postupující přípravou.

Po dokončení přípravy bude přístroj připraven k dalšímu použití.

Pozor! Příprava kávy LONG:

V polovině přípravy přístroj vyžaduje nasypání nové zarovnané odměrky předemleté kávy: pokračujte a stiskněte .

7.5 Nastavení kávomlýnku

Mlýnek na kávu není třeba nastavovat, alespoň zpočátku, neboť byl výrobcem nastaven tak, aby bylo dosaženo správného vydání kávy.

Pokud však po prvních kávkách dochází k výdeji nepřilíš korpózní kávy s malým množstvím pěny nebo k příliš pomalému výdeji kávy (po kapkách), je třeba výdej kávy upravit pomocí otočného regulátoru stupně hrubosti mletí kávy (A5) (obr. 13).

Poznámka!

Otočným regulátorem je možné otáčet pouze tehdy, když je kávomlýnek v provozu v počáteční fázi přípravy kávového nápoje.

Pokud káva vytéká pomalu nebo nevytéká vůbec, otočte o jednu aretační polohu ve směru hodinových ručiček k číslu 7.

Pro dosažení výdeje hustší kávy nebo pro zlepšení vzhledu pěny otočte proti směru hodinových ručiček o jednu aretační polohu k číslu 1 (ne více než jednu aretační polohu najednou, v opačném případě může káva vytékat po kapkách).

Tato změna se projeví teprve po výdeji nejméně 2 po sobě následujících káv. Pokud po této úpravě výsledek ještě není uspokojivý, je zapotřebí zopakovat úpravu otočením otočného regulátoru o další aretační polohu.



7.6 Rady pro teplejší kávu

Pro dosažení teplejší kávy se doporučuje:

- provést vyplachování, zvolením funkce "Vyplachování" v menu nastavení (odstavec "6.3 Vyplachování" );
- šálky nahlát horkou vodou (použitím funkce horká voda, viz kapitola "10. Výdej horké vody");
- zvýšit teplotu kávy v nabídce nastavení "☞"/(C3) (odstavec "6.9 Teplota kávy"). Změna teploty je účinnější u velkých nápojů.

8. NÁDOBA NA KÁVU

- Umístěte nádobu pod dávkovač kávy (A9): při výběru nádoby určené k použití mějte na paměti množství, které bude vydáno, tedy:

Zvolená dávka	Množství (ml)
	250
	500
	750

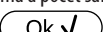
- Stiskněte "NÁDOBA NA KÁVU";
- Zvolte aroma a počet šálků;
- Stiskněte .

- Po několika vteřinách přístroj automaticky zahájí přípravu a na displeji se zobrazí zvolený nápoj a progresivní lišta, která se postupně zaplní v souladu s postupující přípravou. Po dokončení přípravy bude přístroj připraven k dalšímu použití.

Poznámka:

-  **Esc**: stiskněte, pokud si přejete zcela přerušit přípravu a vrátit se na domovskou stránku.

BEZPEČNOSTNÍ UPOZORNĚNÍ:

Po připravení nádoby na kávu nechte kávovar 5 minut vychladnout před přípravou dalšího nápoje. Nebezpečí přehřátí!

9. PŘÍPRAVA TEPLÝCH NÁPOJŮ S MLÉKEM

Poznámka!

Abyste se vyhnuli málo napěněnému mléku nebo velkým bublinám, vždy vyčistěte víko nádoby na mléko (E2) a trysku horké vody (A8) podle popisu v odstavcích "9.4 Čištění nádoby na mléko po každém použití", "12.10 Čištění nádoby na mléko" a "12.11 Čištění trysky horké vody".

9.1 Naplnění a zasunutí nádoby na mléko



- Odstraňte víko (E2) (obr. 14);
- Naplňte nádobku na mléko (E3) potřebným množstvím mléka, nepřekročte hladinu MAX vyraženou na nádobce (obr. 15). Nezapomeňte, že každá čárka vytlačená na boku nádoby odpovídá cca 100 ml mléka;

Poznámka!

- Pro dosažení hustší a rovnoměrnější pěny použijte zcela odtučněné mléko nebo polotučné mléko o teplotě, kterou má v ledničce (cca 5 °C).
 - Pokud je aktivovaný režim "Úspora energie", může trvat několik vteřin, než dojde k výdeji horké vody.
- Ujistěte se, že hadička na nasávání mléka (E4) je pečlivě zasunuta do příslušného místa na dně víka nádoby na mléko (obr. 16);
 - Nasadte zpět víko na nádobku na mléko;
 - Je-li přítomen, vyjměte dávkovač horké vody (D6);
 - Zasuňte nádobku na mléko (E) až na doraz na trysku (A8) (obr. 17): přístroj vydá zvukové hlášení (je-li funkce zvukového hlášení aktivní);
 - Umístěte dostatečně velký šálek pod ústí dávkovače kávy (A9) a pod hadičku pro výdej napěněného mléka (E5); nastavte délku hadičky pro výdej mléka tím, že ji přiblížíte k šálku jednoduchým potažením směrem dolů (obr. 18).
 - Dodržujte pokyny uvedené pro každou specifickou funkci.

9.2 Regulace množství pěny



Otáčením kolečkem pro regulaci pěny (E1) se volí množství mléčné pěny, které bude vydáno během přípravy nápojů z mléka.

Poloha kolečka	Popis	Doporučeno pro...
	BEZ PĚNY	TEPLÉ MLÉKO (nenapěněné) /CAFFELATTE
	MINIMÁLNÍ PĚNA	latte macchiato/ FLAT WHITE
	MAXIMÁLNÍ PĚNA	CAPPUCCINO/ CAPPUCCINO+ / CAPPUCCINO MIX / ESPRESSO MACCHIATO / TEPLÉ MLÉKO (napěněné)

9.3 Automatická příprava mléčných nápojů

- Naplňte a znovu zasuňte nádobku na mléko (E), jak bylo zobrazeno výše.
- Zvolte požadovaný nápoj:
 - CAPPUCCINO
 - LATTE MACCHIATO
 - MILK (TEPLÉ MLÉKO)
 - CAPPUCCINO+
 - CAPPUCCINO MIX
 - CAFFELATTE
 - FLAT WHITE
 - ESPRESSO MACCHIATO
- Na displeji přístroj doporučuje otočit kolečkem pro regulaci pěny (E1) v závislosti na pění, kterou předpokládá originální receptura: otočte tedy kolečkem umístěným na víku nádoby na mléko.
- Po několika vteřinách přístroj automaticky zahájí přípravu a na displeji se zobrazí zvolený nápoj a progresivní lišta, která se postupně zaplní v souladu s postupující přípravou. Po dokončení přípravy bude přístroj připraven k dalšímu použití.

Poznámka: všeobecné pokyny pro všechny přípravy s mlékem

-  **Esc**: stiskněte, pokud si přejete kompletně přerušit přípravu a vrátit se na domovskou stránku.
-  **Stop**: stiskněte pro přerušení výdeje mléka nebo kávy a přechod na další výdej (pokud je předvídan) pro dokončení nápoje.
- Přípravu každého nápoje s mlékem lze upravit podle vlastního přání (viz kapitoly "11. Vlastní úprava nápojů").
- Nenechávejte nádobu s mlékem dlouho venku z lednice: čím více stoupne teplota mléka (ideálně 5°C), tím horší je kvalita pěny.



9.4 Čištění nádobky na mléko po každém

použití

Po každém použití funkcí mléka je zobrazen požadavek "OTOČIT KOLEČKEM" "DO POLOHY CLEAN" a je nezbytné provést čištění víka šlehače mléka:

1. Ponechte nádobku na mléko (E) zasunutou v přístroji (není zapotřebí vyprázdnit nádobku na mléko);
2. Umístěte šálek nebo jinou nádobu pod dávkovací hadičku napěněného mléka;
3. Otočte kolečkem pro regulaci pěny (E1) na "CLEAN" (obr. 19): na displeji se zobrazí "PROBÍHÁ ČIŠTĚNÍ" "VLOŽIT NÁDOBU POD DÁVKOVAČ" spolu s lištou, která se postupně naplní v souladu s probíhajícím čištěním (obr. 20). Z trubičky výdeje napěněného mléka vychází pára smíchaná s horkou vodou. Čištění se přeruší automaticky;
4. Umístěte kolečko pro regulaci do některé z poloh volby pěny;
5. Vyjměte nádobku na mléko a vždy vyčistěte trysku horké vody (A8) houbičkou (obr. 21).

Poznámka!

- Pokud je nutné připravit více nápojů s mlékem, proveďte čištění nádobky na mléko až po poslední přípravě. Pro pokračování s následujícími přípravami, když se zobrazí zpráva pro funkci CLEAN, stiskněte .
- Pokud čištění není provedeno, na displeji se zobrazí symbol  pro připomenutí, že je nezbytné provést čištění nádobky na mléko.
- Nádobku s mlékem je možné uchovat v lednici.
- V některých případech, pro provedení čištění, je nutné počkat, dokud se přístroj nezahřeje.

10. VÝDEJ HORKÉ VODY

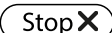





1. Zkontrolujte, že je dávkovač horké vody (D6) správně připevněn na trysku horké vody (A8);
2. Umístěte pod dávkovač nádobu (co nejlíže, aby nedocházelo k rozstříkávání vody);
3. Stiskněte "HORKÁ VODA"; na displeji se zobrazí odpovídající obrázek a progresivní lišta, která se postupně zaplní s probíhající přípravou;
4. Přístroj vydá horkou vodu a poté výdej automaticky přeruší. Pro ruční přerušování výdeje horké vody stiskněte .

Poznámka!

- Pokud je aktivovaný režim "Úspora energie", může trvat několik vteřin, než dojde k výdeji horké vody.
- Přípravu horké vody lze upravit podle vlastního přání (viz kapitoly "11. Vlastní úprava nápojů").



11. VLASTNÍ ÚPRAVA NÁPOJŮ

Aroma (pro nápoje, u nichž je předvídáno) a množství nápojů mohou být upraveny podle vlastního přání.

1. Stiskněte  (C2);
2. Zvolte nápoj, pro který chcete provést vlastní nastavení, pro vstoupení do obrazovek osobního nastavení: musí být zasunuto odpovídající příslušenství;
3. (Pouze kávové nápoje) Vyberte požadované aroma stisknutím "-" nebo "+" a stiskněte .
4. Příprava je zahájena a přístroj nabídně stránku pro vlastní úpravu množství zobrazeného svislou lištou. Hvězdička vedle lišty představuje aktuálně nastavené množství;
5. Když množství dosáhne minimálního nastavitelného množství, na displeji se zobrazí .
6. Stiskněte , když šálek dosáhne požadovaného množství;
7. Stiskněte  pro uložení (anebo  pro zrušení).

Přístroj potvrdí, zda hodnoty byly uloženy nebo ne (podle předchozí volby): stiskněte . Přístroj se vrátí na domovskou stránku.

Poznámka!

- **Mléčné nápoje:** do paměti se uloží aroma kávy a následně se uloží jednotlivě množství mléka a kávy;
- **Horká voda:** kávovar vydá horkou vodu: stiskněte  pro uložení požadovaného množství do paměti.
- Je také možná vlastní úprava nápojů připojením se k aplikaci DeLonghi Coffee Link App.
- Je možné vystoupit z programování stisknutím : hodnoty nebudou uloženy.

Nápoj	Standardní množství	Naprogramovatelné množství
ESPRESSO	40 ml	20-180 ml
LONG	160 ml	115-250 ml
COFFEE	180 ml	100-240 ml
DOPPIO+	120 ml	80-180 ml
HORKÁ VODA	250 ml	20-420 ml

12. ČIŠTĚNÍ

12.1 Čištění přístroje

Následující části přístroje je nutné pravidelně čistit:

- vnitřní okruh přístroje;
- zásobník na kávové sedliny (A11);

- odkapávací miska (A15), miska na sběr kondenzátu (A10), mřížka misky (A14) a ukazatel plné misky (A13);
- nádržka na vodu (A17);
- ústí dávkovače kávy (A9);
- násypka na vyspání předemleté kávy (A4);
- spařovač (A20), přístupný po otevření servisních dvířek (A19);
- nádobka na mléko (E);
- tryska horké vody (A8);
- ovládací panel (B).

Pozor!

- Na čištění přístroje nepoužívejte ředidla, abrazivní čisticí prostředky nebo alkohol. U superautomatických přístrojů De'Longhi není nutné používat k čištění přístroje chemické přísady.
- Žádná část přístroje se nesmí mýt v myčce na nádobí, kromě mřížky misky (A14) a nádoby na mléko (E).
- Na odstraňování vodního kamene nebo kávových usazenin nikdy nepoužívejte kovové předměty, protože by mohlo dojít k poškrábání kovového nebo plastového povrchu.

12.2 Čištění vnitřního okruhu přístroje

V případě nečinnosti vyšší než 3 až 4 dny je důrazně doporučeno, před jeho použitím, přístroj zapnout a provést výdej:

- 2-3 vylachování zvolením funkce "Vylachování" (odstavec "6.3 Vylachování ");
- horké vody, na několik vteřin (kapitola "10. Výdej horké vody").

Poznámka!

Je normální, že po provedení tohoto čištění bude voda v zásobníku na kávové sedliny (A11).

12.3 Čištění zásobníku na kávové sedliny

Když se na displeji zobrazí nápis "VYPŘÁZDNIT ZÁSObNÍK NA SEDLINY", je nezbytné jej vyprázdnit a vyčistit. Dokud nedojde k vyčištění zásobníku na sedliny (A11), přístroj nebude schopen připravovat kávu. Přístroj signalizuje nutnost vyprázdnění zásobníku, i když ještě není plný, pokud již uběhlo 72 hodin od prvního výdeje (aby se výpočet těchto 72 hodin mohl řádně provést, přístroj nesmí být nikdy vypínán hlavním spínačem) (A22).

Pozor! Nebezpečí opaření

Pokud se připravuje několik cappuccin najednou, kovový tácek na odkládání šálků (A12) se zahřeje. Počkejte, až vychladne, a poté jej uchopte pouze za přední část.

Pro čištění (při zapnutém přístroji):

1. Vyjměte odkapávací misku (A15) (obr. 22), vyprázdněte ji a vyčistěte.
2. Vyprázdněte a pečlivě vyčistěte zásobník kávové sedliny (A11), odstraňte veškeré zbytky, které se usadily na dně:

příbalený štěteček (D5) je opatřen špachtlí, která slouží k tomuto účelu.

3. Zkontrolujte misku na sběr kondenzátu (A10) (červená barva) a, je-li plná, vyprázdněte ji.

Pozor!

Při vyjmutí odkapávací misky je nutné vyprázdnit zásobník na sedliny, i když není zcela zaplněný. Pokud tento úkon neprovedete, může se stát, že při přípravě dalších káv se zásobník na sedliny naplní nadměrně a přístroj se zaneše zbytky použité kávy.

12.4 Čištění odkapávací misky a misky na sběr kondenzátu

Pozor!

Odkapávací miska (A15) je vybavena plovoucím indikátorem (A13) (červené barvy), který signalizuje hladinu vody uvnitř (obr. 23). Dříve, než bude tento indikátor vychýlávat z tácku na odkládání šálků (A12), je nezbytné misku vyprázdnit a vyčistit, jinak by voda mohla přetéct a poškodit přístroj, opěrný pult nebo okolní prostor.

Pro vyjmutí odkapávací misky postupujte následovně:

1. Vyjměte odkapávací misku a zásobník na kávové sedliny (A11) (obr. 22);
2. Odstraňte odkládací tácek na šálky (A12), mřížku misky (A14), poté zvedněte odkapávací misku a zásobník na sedliny a všechny součásti umyjte.
3. Zkontrolujte misku na sběr kondenzátu červené barvy (A15) a, je-li plná, vyprázdněte ji;
4. Zasuňte zpět odkapávací misku spolu s mřížkou a zásobníkem na kávové sedliny.

12.5 Čištění vnitřních částí přístroje

Nebezpečí úrazu elektrickým proudem!

Před jakýmkoliv čištěním vnitřních částí přístroje musí být přístroj vypnutý (viz "5. Vypnutí přístroje") a odpojený od elektrické sítě. Přístroj nikdy neponořujte do vody.

1. Pravidelně (přibližně jednou za měsíc) kontrolujte, zda vnitřní prostor přístroje (přístupný po vyjmutí odkapávací misky) (A15) není znečištěný. V případě potřeby odstraňte kávovou sedlinu pomocí štětečku, který je součástí vybavení (D5) a houbičky.
2. Všechny zbytky vysajte vysavačem (obr. 24).

12.6 Čištění nádržky na vodu

1. Pravidelně (přibližně jednou za měsíc) a po každé výměně změkčovacího filtru (D7) (je-li součástí vybavení) čistěte nádržku na vodu (A17) vlhkým hadříkem a trochu jemného mycího prostředku: před naplněním pečlivě vypláchněte a znovu nádržku zasuňte;

2. Odstraňte filtr (pokud je součástí dodávky) a opláchněte ho pod tekoucí vodou;
3. Znovu vložte filtr zpět (je-li součástí dodávky), naplňte nádrž čerstvou vodou a zasuňte ji zpět;
4. (Pouze modely se změkčovacím filtrem) Vydejte cca 100 ml horké vody pro opětovnou aktivaci filtru.

12.7 Čištění ústí dávkovače kávy

1. Pravidelně čistěte ústí dávkovače kávy (A9) pomocí houbičky nebo hadičku (obr. 25A);
2. Pravidelně kontrolujte, zda otvory dávkovače kávy nejsou zanesené. V případě potřeby odstraňte zbytky kávy pomocí párátka (obr. 25B).

12.8 Čištění násypky na vsypání mleté kávy

Pravidelně kontrolujte (přibližně jednou za měsíc), zda násypka pro vsypání předemleté kávy (A4) není ucpaná. V případě potřeby odstraňte kávovou sedlinu pomocí štětečku (D5), který je součástí vybavení.

12.9 Čištění spařovače

Spařovač (A20) je třeba čistit alespoň jednou za měsíc.

Pozor!

Spařovač nelze vytáhnout, pokud je přístroj zapnutý.

1. Ujistěte se, že se přístroj správně vypnul (viz kapitola "5. Vypnutí přístroje");
2. Vyměňte nádržku na vodu (A17) (obr. 3);
3. Otevřete dvířka spařovače (A19) (obr. 26) umístěná na pravém boku;
4. Dvě barevná uvolňovací tlačítka zatlačte směrem dovnitř a současně vyjměte spařovač (obr. 27);
5. Spařovač ponořte na přibližně 5 minut do vody a potom opláchněte pod tekoucí vodou;

Pozor!

OPLÁCHŇTE POUZE VODOU

NE MYČÍ PROSTŘEDKY - NE MYČKA NA NÁDOBÍ

Vyčistěte spařovač bez saponátů, které by jej mohly poškodit.

6. Pomocí štětečku (D5) vyčistěte případné zbytky kávy v uložení spařovače, které jsou vidět přes dvířka;
7. Po vyčištění zasuňte spařovač zpět do držáku (obr. 28); poté stiskněte nápis PUSH, dokud neuslyšíte zacvaknutí;

Poznámka!

Pokud spařovač nejde zasunout, je třeba jej (před zasunutím) správně zapolohovat dvěma páčkami podle obr. 29.

8. Po zasunutí zkontrolujte, zda se dvě barevná tlačítka vysunula směrem ven (obr. 30);
9. Zavřete dvířka spařovače;
10. Zasuňte znovu nádržku na vodu.

12.10 Čištění nádoby na mléko

Pro udržení stálé účinnosti šlehače mléka je třeba nádobku na mléko (E) čistit každé dva dny podle níže uvedeného postupu:

1. Sejměte víko (E2);
2. Vytáhněte hadičku pro výdej mléka (E5) a hadičku na nasávání (E4) (obr. 31);
3. Otočte kolečkem pro regulaci pěny (E1) proti směru hodinových ručiček do polohy „INSERT“ (obr. 31) a vytáhněte jej směrem nahoru;
4. Pečlivě opláchněte všechny části horkou vodou a jemným mycím prostředkem. **Všechny části je možné mýt v myčce na nádobí, musí však být umístěny do horního košíku myčky.** Dejte obzvláštní pozor, aby v drážce a v kanálku pod kolečkem (obr. 32) nezůstaly zbytky mléka: případně vyškrabte kanálek párátkem;

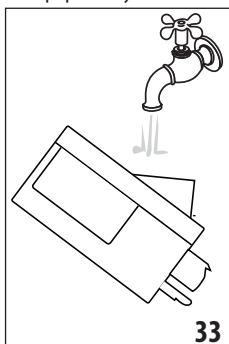

5. Opláchněte vnitřek uložení kolečka pro regulaci pěny pod tekoucí vodou (obr. 33);
6. Ujistěte se, že hadička pro nasávání a hadička pro výdej nejsou zaneseny zbytky mléka;
7. Nasaďte zpět kolečko tak, aby šipka odpovídala nápisu „INSERT“ (VLOŽIT), nasaďte hadičku pro výdej a hadičku pro nasávání mléka;
8. Nasaďte zpět víko na nádobku na mléko (E2).

12.11 Čištění trysky horké vody



Vyčistěte trysku (A8) pomocí houbičky po každé přípravě mléka za účelem odstranění zbytků mléka uložených na těsněních (obr. 21).

13. ODVÁPŇENÍ



Pozor!

- Před použitím si přečteně pokyny a značení odvápnovacího prostředku, uvedeného na jeho obalu.
- Doporučujeme používat výhradně odvápnovací přípravek De'Longhi. Použití nevhodných odvápnovacích přípravků nebo nesprávné provádění odvápnění by mohly vést ke vzniku závad, na které se nevztahuje záruka výrobce.



Odvápněte přístroj, když se na displeji zobrazí "NUTNÉ ODVÁPŇENÍ""OK PRO ZAHÁJENÍ (~45min)": pokud si přejete provést odvápnění ihned, stiskněte  a proveďte úkony od bodu 3.

Pro odložení odvápnění na jiný okamžik stiskněte : na displeji symbol  uvádí, že přístroj potřebuje být odvápněn. (Zpráva se zobrazí při každém zapnutí).

Pro vstup do odvápnovacího menu:

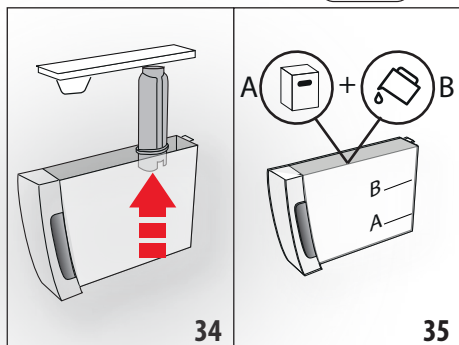
1. Stiskněte tlačítko  (C3) pro vstup do nabídky;
2. Stiskněte "ODVÁPNĚNÍ" a postupujte podle pokynů na displeji;
3. "ODSTRANIT FILTR VODY" (obr. 34); vyjměte nádržku na vodu (A17), odstraňte filtr vody (D7) (je-li přítomen), vyprázdněte nádržku na vodu. Stiskněte ;



4. "ODVÁPNĚVAČ (HLADINA A) A VODU (HLADINA B)" (obr. 35); nalijte do nádržky na vodu odvápnovač až do úrovně hladiny A (odpovídající jednomu balení o 100ml) vyražené na vnitřní straně nádržky; poté přidejte vodu (litr) až do dosažení hladiny B; znovu zasuňte nádržku na vodu. Stiskněte ;
5. "VYPRÁZDNIT ODKAPÁVACÍ MŘÍŽKU" (obr. 22):
6. Odstraňte, vyprázdněte a znovu zasuňte odkapávací mřížku (A15) a zásobník na sedliny (A11). Stiskněte ;
7. "UMÍSTIT NÁDOBU 2 L OK PRO ZAHÁJENÍ": Umístěte pod dávkovač horké vody (D6) a pod dávkovač kávy (A9) prázdnou nádobu o objemu min. 2 litry (obr. 9);

Pozor! Nebezpečí opaření

Z dávkovače horké vody a dávkovače kávy vytéká horká voda obsahující kyseliny. Dávejte tedy pozor, abyste nepřišli do kontaktu s tímto roztokem.

8. Stiskněte  pro potvrzení vložení odvápnovacího roztoku. Displej zobrazí "PROBÍHÁ ODVÁPNĚNÍ, ČEKEJTE PROSÍM": program odvápnění se spustí a odvápnovací roztok vytéká jak z dávkovače horké vody/páry, tak z dávkovače kávy a provede v intervalech celou řadu vyplachování za účelem odstranění zbytků vodního kamene z vnitřku přístroje;





Po zhruba 25 minutách přístroj přeruší odvápnění;

9. "VYPLÁCHNOUT A NAPLNIT VODOU AŽ DO ÚROVNĚ MAX" (obr. 4): přístroj je nyní připraven na proces vypláchnutí čerstvou vodou. Vyprázdněte nádobu, kterou jste použili

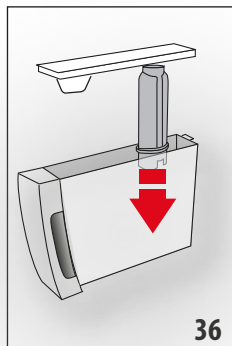
k zachycení odvápnovacího roztoku a vyjměte nádržku na vodu, vyprázdněte ji, vypláchněte pod tekoucí vodou, naplňte ji čerstvou vodou až do úrovně MAX a vložte do přístroje;

10. "UMÍSTIT NÁDOBU 2 L OK PRO ZAHÁJENÍ VÝPLACHU": Znovu umístěte prázdnou nádobu, předtím použitou ke sběru odvápnovacího roztoku pod dávkovač kávy a dávkovač horké vody (obr. 9) a stiskněte ;
11. Horká voda bude nejprve vytékát z dávkovače kávy a poté z dávkovače horké vody/páry a na displeji se zobrazí „PROBÍHÁ VYPLACHOVÁNÍ“;



12. Když dojde voda v nádržce, vyprázdněte nádobu použitou k zachycení výplachové vody;
13. (Pokud byl filtr instalován) "VLOŽIT FILTR NA SVÉ MÍSTO" (obr. 36). Stiskněte  a vyjměte nádržku na vodu, znovu vložte, pokud byl předtím odstraněn, změkčovací filtr;
14. "VYPLÁCHNOUT A NAPLNIT VODOU AŽ DO ÚROVNĚ MAX" (obr. 4): Doplňte nádržku až do úrovně MAX čerstvou vodou;
15. "ZASUNOUT NÁDRŽKU NA VODU" (obr. 5): Zasuňte znovu nádržku na vodu;
16. "UMÍSTIT NÁDOBU 2 L OK PRO ZAHÁJENÍ VÝPLACHU": Znovu umístěte prázdnou nádobu použitou ke sběru odvápnovacího roztoku pod dávkovač horké vody (obr. 9) a stiskněte ;
17. Horká voda vytéká z dávkovače horké vody/páry a na displeji se zobrazí „PROBÍHÁ VYPLACHOVÁNÍ, ČEKEJTE PROSÍM“;
18. "VYPRÁZDNIT ODKAPÁVACÍ MŘÍŽKU" (obr. 22): Na konci druhého vyplachování odstraňte, vyprázdněte a znovu zasuňte odkapávací mřížku (A15) a zásobník na sedliny (A11); stiskněte ;
19. "ODVÁPNĚNÍ DOKONČENO": stiskněte ;
20. "NAPLNIT NÁDRŽ ČERSTVOU VODOU": vyprázdněte nádobu použitou pro zachycení výplachové vody, vyjměte a naplňte nádržku na vodu čerstvou vodou až do úrovně MAX a znovu ji zasuňte do přístroje.

Proces odvápnění je tak dokončen.

Poznámka!

- Pokud by odvápnovací cyklus nebyl ukončen správně (např. nedostatek dodávky energie), je doporučeno cyklus opakovat;

- Je normální, že po provedení odvápnovacího cyklu bude voda v zásobníku na kávové sedliny (A11).
- Přístroj vyžaduje třetí vyplachování v případě, že nádržka na vodu není naplněna až do maximální úrovně: to slouží pro zaručení, že ve vnitřních obvodech přístroje nezůstaly žádné zbytky odvápnovacího prostředku. Před spuštěním vyplachování nepamenejte vyprázdnit odkapávací misku;
- Případný požadavek, ze strany přístroje, o dva odvápnovací cykly blízko u sebe je třeba považovat za normální, jako výsledek vyvinutého kontrolního systému přístroje.

14. NAPROGRAMOVÁNÍ TVRDOSTI VODY





Zpráva "NUTNÉ ODVÁPŇENÍ - OK PRO ZAHÁJENÍ (~45MIN)

 se zobrazí po stanovené době používání, která závisí na tvrdosti vody.

Přístroj je z výroby nastaven na "STUPEŇ 4" tvrdosti. Podle potřeby je možné přístroj naprogramovat podle skutečné tvrdosti vody používané v různých oblastech a snížit tak interval odvápnění.

14.1 Měření tvrdosti vody

1. Vyjměte z obalu reakční proužek "TOTAL HARDNESS TEST" (D1), který je součástí příručky v anglickém jazyce.
2. Přibližně na jednu sekundu ponořte celý proužek do sklenice s vodou.
3. Vytáhněte proužek z vody a lehce jím zatřepejte. Přibližně po minutě se zobrazí 1, 2, 3 nebo 4 červené čtverečky podle tvrdosti vody, přičemž každý čtvereček odpovídá 1 stupni tvrdosti.

Reaktivní proužek	Tvrdost vody
	Stupeň 1 = měkká voda
	Stupeň 2 = málo tvrdá voda
	Stupeň 3 = tvrdá voda
	Stupeň 4 = velmi tvrdá voda

14.2 Nastavení tvrdosti vody

1. Vstupte do nabídky, jak je uvedeno v odstavci "6.1 Přístup do nabídky";
2. Stiskněte "TVRDOST VODY";
3. "TVRDOST VODY, AKTUÁLNÍ PODTŘŽENÍ": Stiskněte požadovaný stupeň (stupeň 1 = měkká voda; stupeň 4 = velmi tvrdá voda);
4. Stiskněte  pro návrat na domovskou stránku.

Od tohoto okamžiku je přístroj naprogramován podle nového nastavení tvrdosti vody.

15. ZMĚKČOVACÍ FILTR

Některé modely jsou vybaveny změkčovací filtrem (D7): pokud to není případ vašeho modelu, doporučujeme vám zakoupit jej v autorizovaných servisních střediscích De'Longhi. Pro správné použití filtru dodržte níže uvedené pokyny.

15.1 Instalace filtru

1. Vyjměte filtr (D7) z obalu;
2. Vstupte do nabídky, jak je uvedeno v odstavci "6.1 Přístup do nabídky";
3. Stiskněte "FILTR VODY";
4. "OTOČIT UKAZATEL DATA AŽ NA DALŠÍ 2 MĚSÍCE" (obr. 37): otočte datumovkou, dokud se nezobrazí další 2 měsíce použití. Stiskněte ;

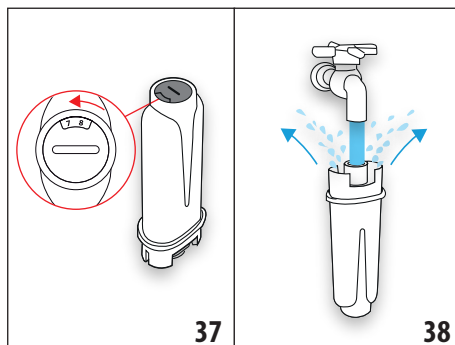



Poznámka

IPři běžném používání přístroje je trvanlivost filtru dva měsíce; jestliže zůstane přístroj nepoužívaný s nainstalovaným filtrem, jeho trvanlivost je maximálně 3 týdny.

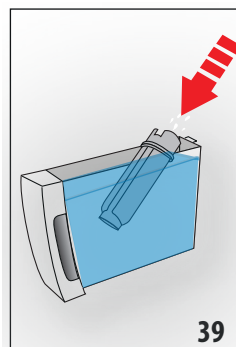
5. „NECHAT TĚČ VODU, DOKUD NEZAČNE VYTĚKÁT“ (obr. 38): Pro aktivaci filtru nechte tect vodu z vodovodu do otvoru filtru, jak je znázorněno na obrázku, dokud voda nebude vycházet z bočních otvorů po dobu více než jedné minuty. Stiskněte ;
6. Vyjměte nádržku (A17) z přístroje a naplňte ji vodou.

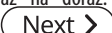



7. "PONOŘIT FILTR A NECHAT UNIKNOUT VZDUCH" (obr. 39): Zasuňte filtr do nádržky na vodu a úplně jej ponořte do vody a úplně jej ponořte zhruba na deset vteřin, přitom jej nakloňte tak, aby se uvolnily vzduchové bubliny. Stiskněte ;
8. „VLOŽIT FILTR NA SVĚ MÍSTO“: Vložte filtr (D7) do odpovídajícího uložení (obr. 36) a zatlačte až na doraz. Stiskněte ;

9. „ZASUNOUT NÁDRŽKU NA VODU“: Uzavřete nádržku víkem (A17), pak ji opětovně zasuňte do přístroje (obr. 5);
10. “UMÍSTIT NÁDOBU 0,5L, OK PRO AKTIVACI FILTRU” (obr. 7): umístíte nádobu pod dávkovač horké vody (D6) a stisknete : výdej se zahájí a automaticky přeruší.

Nyní je filtr aktivovaný a je možné používat přístroj.

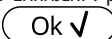
15.2 Výměna filtru

Vyměňte filtr (D7), když se na displeji zobrazí “VYMĚNIT FILTR VODY, STISKNOUT OK PRO ZAHÁJENÍ”: pokud chcete provést výměnu ihned, stisknete  a postupujte podle úkonů od bodu 5.

Pokud chcete výměnu odložit na jiný okamžik, stisknete : na displeji symbol  připomíná, že je nutné vyměnit filtr. Pro výměnu postupujte následovně:

1. Vytáhněte nádržku na vodu (A17) a opotřebovaný filtr;
2. Vyměňte nový filtr z obalu;
3. Vstupte do nabídky, jak je uvedeno v odstavci "6.1 Přístup do nabídky";
4. Pokračujte podle úkonů zobrazených v předchozím odstavci od bodu 3.



Nyní je filtr aktivovaný a je možné používat přístroj.

Poznámka!

Když uběhly dva měsíce doby trvanlivosti (viz datumovka), anebo pokud přístroj nebyl používán 3 týdny, proveďte odstranění filtru, i když to přístroj ještě nevyžaduje.

15.3 Odstranění filtru

Chcete-li pokračovat v používání přístroje bez filtru (D7), je nutné jej odstranit a ohlásit odebrání. Postupujte podle následujících pokynů:

1. Vytáhněte nádržku na vodu (A17) a opotřebovaný filtr;
2. Vstupte do nabídky, jak je uvedeno v odstavci "6.1 Přístup do nabídky";
3. Stiskněte "FILTR VODY";
4. Stiskněte volič odpovídající "ODSTRANIT FILTR VODY";
5. "POTVRDIT ODSTRANĚNÍ FILTRU": stisknete  (pokud se místo toho chcete vrátit do nabídky nastavení, stisknete );
6. "FILTR ODSTRANĚN": přístroj uložil změnu. Stisknete  pro návrat na domovskou stránku.

Poznámka!

Když uběhly dva měsíce doby trvanlivosti (viz datumovka), anebo pokud přístroj nebyl používán 3 týdny, proveďte odstranění filtru, i když to přístroj ještě nevyžaduje.

16. TECHNICKÉ ÚDAJE



Napětí:	220-240 V ~ 50-60 Hz max. 10 A
Výkon:	1450 W
Tlak: 1,9 MPa (19 bar)	
Kapacita nádržky na vodu:	1,8 l
Rozměry ŠxHxV:	240x440x360 mm
Délka kabelu:	1750 mm
Hmotnost:	10 kg
Max. kapacita zásobníku na zrnkovou kávu:	300 g
Frekvenční pásmo:	2400 - 2483,5 MHz
Maximální přenosový výkon	10 mW

16.1 Rady pro úsporu energie



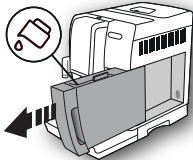
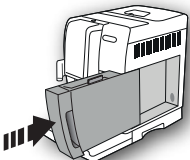
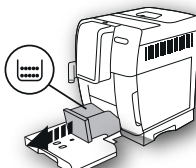
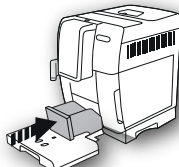

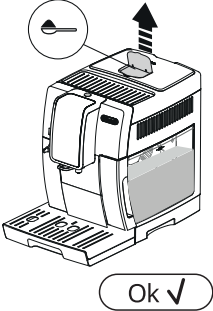
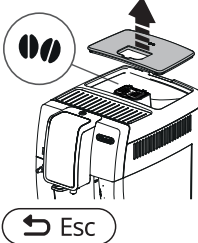
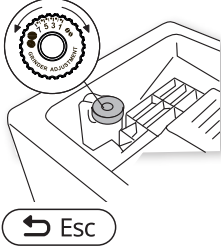
- Připevněte příslušenství k parní trysce (A8) pouze pokud je to nezbytné pro požadovaný nápoj: po dokončení výdeje příslušenství odstraňte. (Na konci výdeje mléčných nápojů vždy před vyjmutím vyčistěte nádobu na mléko (E));
- Nastavte automatické vypnutí na 15 minut (viz odstavec "6.7 Automatické vypnutí (standby)");
- Aktivujte úsporu energie (viz odstavec "6.8 Úspora energie");
- Pokud to přístroj vyžaduje, proveďte cyklus odvápnění.



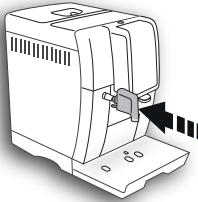
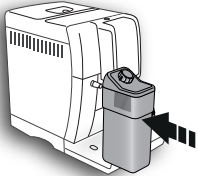
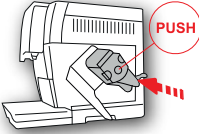
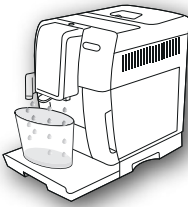

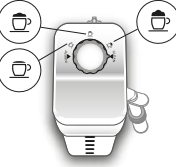

17. ZPRÁVY ZOBRAZOVANÉ NA DISPLEJI

ZOBRAZOVANÁ ZPRÁVA	MOŽNÁ PŘÍČINA	NÁPRAVA
<p>NAPLNIT NÁDRŽ ČERSTVOU VODOU</p> 	V nádržce (A17) není dostatečné množství vody.	Naplňte nádržku na vodu a správně ji zasuňte a tlačte až na doraz, dokud neuslyšíte zacvaknutí.
<p>ZASUNOUT NÁDRŽKU NA VODU</p> 	Nádržka (A17) není zasuřna správně.	Vložte správně nádržku a zasuňte ji až na doraz.
<p>VYPRÁZDNIT ZÁSObNÍK NA SEDLINY</p> 	Zásobník na sedliny (A11) je plný.	Vyprázdněte zásobník na sedliny, odkapávací misku (A15) a vyčistěte je, pak je znovu zasuňte. Důležité: při vyjmutí odkapávací misky je vždy nutné vyprázdnit zásobník na sedliny, i když není zcela zaplněný. Pokud tento úkon neprovedete, může se stát, že při přípravě dalších káv se zásobník na sedliny naplní nadměrně a přístroj se zanesne zbytky použité kávy.
<p>ZASUNOUT ZÁSObNÍK NA SEDLINY</p> 	Po čištění nebyl vložen zásobník na sedliny (A11).	Vytáhněte odkapávací misku (A15) a vložte zásobník na sedliny.

ZOBRAZOVANÁ ZPRÁVA	MOŽNÁ PŘÍČINA	NÁPRAVA
<p>NASYPAT MLETOU KÁVU MAX. JEDNU ODMĚRKU</p> 	Byla zvolena funkce předemletá káva, ale káva nebyla nasypana do násypky (A4).	Nasypte předemletou kávu do násypky (obr. 12) a opakujte výdej
<p>NASYPAT MLETOU KÁVU MAX. JEDNU ODMĚRKU</p> 	Bylo požádáno o kávu LONG s předemletou kávou	Vložte předemletou kávu do násypky (A4)(obr. 12) a stiskněte volič odpovídající "OK" pro pokračování a ukončení výdeje.
<p>NAPLNIT ZÁSOBNÍK ZRNKOVÉ KÁVY</p> 	<p>Zrnka kávy jsou spotřebována.</p> <p>Násypka (A4) na předemletou kávu je zanesená.</p>	<p>Naplňte zásobník zrnkové kávy (A4) (obr. 10).</p> <p>Vyprázdněte násypku pomocí štětečku (D5) podle popisu v odst. "12.8 Čištění násypky na vyspání mleté kávy".</p>
<p>PŘILÍŠ JEMNĚ NAMLETO. SEŘÍDIT MLÝNEK</p> 	Namletí je příliš jemné a káva tedy vytéká pomalu nebo vůbec.	Zopakujte výdej kávy a za provozu mlýnku na kávu otočte regulátorem mletí kávy (A5) (obr. 13) ve směru hodinových ručiček o jednu aretační polohu směrem k číslu 7. Pokud je po přípravě nejméně 2 káv příprava stále příliš pomalá, zopakujte úpravu otočením regulátoru o další aretační polohu (odst. "7.5 Nastavení kávomlýnku"). Pokud problém přetrvává, ověřte, že je nádržka na vodu (A17) zasunuta až na doraz.
	Pokud je přítomen změkčovací filtr (D7), mohlo dojít k uvolnění vzduchové bubliny uvnitř okruhu, která zablokovala výdej.	Vložte dávkovač horké vody (D6) do přístroje a vydejte trochu vody, dokud není tok pravidelný.
<p>ZVOLIT JEMNĚJŠÍ CHUŤ NEBO SNÍŽIT DÁVKU KÁVY</p>  	Bylo použito příliš mnoho kávy.	Zvolte slabší aroma stisknutím tlačítka "AROMA" (C1) anebo snižte množství mleté kávy (maximálně 1 odměrka).

ZOBRAZOVANÁ ZPRÁVA	MOŽNÁ PŘÍČINA	NÁPRAVA
<p>ZASUNOUT DÁVKOVAČ VODY</p> 	<p>Dávkovač vody (D6) není zasunutý nebo je zasunutý nesprávně</p>	<p>Zasuňte dávkovač vody zatlačením až na doraz.</p>
<p>ZASUNOUT NÁDOBKU NA MLÉKO</p> 	<p>Nádobka na mléko (E) není zasunuta správně.</p>	<p>Zasuňte nádobku na mléko a zatlačte ji až na doraz.</p>
<p>VLOŽIT SPAŘOVACÍ JEDNOTKU</p> 	<p>Po čištění nebyl znovu vložen spařovač (A20).</p>	<p>Vložte spařovač, jak je popsáno v odst. "12.9 Čištění spařovače".</p>
<p>PRÁZDNÝ OKRUH STISKNOU OK PRO ZAHÁJENÍ</p>  <p>Ok ✓</p>	<p>Hydraulický okruh je prázdný</p>	<p>Stiskněte volič v úrovni "OK" a nechte vytéct vodu z dávkovače (D6): výdej se přeruší automaticky. Pokud problém přetrvává, ověřte, že je nádržka na vodu (A17) zasunuta až na doraz.</p>



ZOBRAZOVANÁ ZPRÁVA	MOŽNÁ PŘÍČINA	NÁPRAVA
<p>STISKNOUT OK PRO CLEAN ANEBLO OTOČIT KOLEČKEM</p>  <p>Ok ✓</p>	<p>Byla vložena nádobka na mléko s kolečkem pro regulaci pěny (E1) v poloze "CLEAN".</p>	<p>Chcete-li pokračovat s funkcí CLEAN, stiskněte volič odpovídající "OK", anebo otočte kolečkem pro regulaci pěny na jednu z poloh mléka.</p>
<p>OTOČIT KOLEČKEM DO POLOHY CLEAN</p>  <p>Esc</p>	<p>Byl právě proveden výdej mléka, a proto je nezbytné vyčistit vnitřní kanálky nádoby na mléko (E).</p>	<p>Otočte kolečkem pro regulaci pěny (E1) do polohy CLEAN (obr. 19).</p>
<p>OTOČIT KOLEČKEM PRO REGULACI PĚNY</p> 	<p>Byla vložena nádobka na mléko s kolečkem pro regulaci pěny (E1) v poloze "CLEAN".</p>	<p>Otočte kolečkem do polohy odpovídající požadované pěně.</p>
<p>NUTNÉ ODVÁPŇENÍ OK PRO ZAHÁJENÍ (~45MIN)</p>  <p>Esc</p> <p>Ok ✓</p>	<p>Udává, že je nezbytné přístroj odvápnit.</p>	<p>Stiskněte volič odpovídající "OK" pro zahájení odvápnění nebo "ESC", pokud to chcete udělat v jiném okamžiku. Je nezbytné co nejdříve provést program odvápnění, který je popsán v kap. "13. Odvápnění".</p>
<p>VYMĚNIT FILTR VODY STISKNOUT OK PRO ZAHÁJENÍ</p>  <p>Esc</p> <p>Ok ✓</p>	<p>Změkčovací filtr (D7) je opotřebován.</p>	<p>Stiskněte volič odpovídající "OK" pro výměnu nebo odstranění filtru, anebo ESC, pokud to chcete udělat v jiném okamžiku. Postupujte podle pokynů v kap. "15. Změkčovací filtr".</p>

ZOBRAZOVANÁ ZPRÁVA	MOŽNÁ PŘÍČINA	NÁPRAVA
VŠEOBECNÝ ALARM: VIZ PŘÍRUČKA / APP 	Vnitřek přístroje je velmi znečištěn.	Pečlivě vyčistěte přístroj, jak je popsáno v kap. "12. Čištění". Pokud se tato zpráva bude na displeji zobrazovat i po čištění, obraťte se na servisní středisko.
	Udává, že je nezbytné provést čištění vnitřních trubek nádoby na mléko (E).	Otočte kolečkem pro regulaci pěny (E1) do polohy CLEAN (obr. 19).
	Udává, že je nezbytné vyměnit filtr (D7).	Vyměňte nebo odstraňte filtr postupem uvedeným v kap. "15. Změkčovací filtr".
	Udává, že je nezbytné přístroj odvěpnit.	Je nezbytné co nejdříve provést program odvěpnění, který je popsán v kap. "13. Odvěpnění". Případný požadavek, ze strany přístroje, o dva odvěpňovací cykly blízko u sebe je třeba považovat za normální, jako výsledek vyvinutého kontrolního systému přístroje.
	Označuje, že úspora energie je aktivována.	Pro deaktivaci úspory energie postupujte podle popisu v odst. "6.8 Úspora energie".
	Označuje, že přístroj je ve spojení Bluetooth se zařízením.	
PROBÍHÁ ČIŠTĚNÍ ČEKAJTE PROSÍM	Přístroj detekuje nečistoty uvnitř.	Počkejte, až je přístroj opět připraven k použití a znovu zvolte požadovaný nápoj. Pokud problém přetrvává, obraťte se na autorizované servisní středisko.

18. ŘEŠENÍ PROBLÉMŮ

Niže jsou uvedeny některé chybné funkce.

Pokud problém nebude možné odstranit popsáním způsobem, obraťte se na servisní středisko.

PROBLÉM	MOŽNÁ PŘÍČINA	NÁPRAVA
Káva není teplá.	Šálky nebyly předehřátý.	Opláchněte šálky v horké vodě, aby se zahřály (pozn. je možné použít funkci horké vody).
	Spařovač se ochladil, protože od přípravy poslední kávy uplynuly 2-3 minuty.	Před přípravou kávy ohřejte spařovač vypláchnutím pomocí příslušné funkce (viz odst. "6.3 Vyplachování  ").
	Nastavená teplota kávy je nízká.	Nastavte v nabídce vyšší teplotu kávy (viz odst. "6.9 Teplota kávy  "). Poznámka: Změna teploty je účinnější u velkých nápojů.

PROBLÉM	MOŽNÁ PŘÍČINA	NÁPRAVA
Káva je málo objemná nebo má málo pěny.	Káva je namleta příliš nahrubo.	Otočte regulačním knoflíkem mletí kávy (A5) o jedno cvaknutí směrem k číslu 1 proti směru hodinových ručiček, dokud je mlýnek na kávu v provozu (obr. 13). Posunujte se vždy o jedno cvaknutí, dokud nedosáhnete požadovaného výdeje. Efekt je viditelný pouze po 2 vydáních kávy (viz odst. "7.5 Nastavení kávomlýnku").
	Káva není vhodná.	Použijte kávu určenou pro použití v kávovarech na espresso.
	Káva není čerstvá.	Balení s kávou je otevřené příliš dlouhou dobu a káva ztratila chuť.
Káva vytéká příliš pomalu nebo kape.	Káva je namleta příliš jemně.	Otočte regulátorem mletí kávy (A5) o jedno cvaknutí směrem k číslu 7 ve směru hodinových ručiček, dokud je mlýnek na kávu v provozu (obr. 13). Posunujte se vždy o jedno cvaknutí, dokud nedosáhnete požadovaného výdeje. Efekt je viditelný pouze po 2 vydáních kávy (viz odst. "7.5 Nastavení kávomlýnku").
Z jednoho nebo z obou ústí dávkovače nevytéká káva.	Ústí dávkovače kávy (A9) jsou zanesená.	Vyčistěte ústí pomocí párátko (obr. 25B).
Přístroj nevydává kávu	Přístroj detekoval nečistoty uvnitř: na displeji se zobrazí "Probíhá čištění".	Počkejte, až je přístroj opět připraven k použití a znovu zvolte požadovaný nápoj. Pokud problém přetrvává, obraťte se na autorizované servisní středisko.
Přístroj se nezapíná	Konektor napájecího kabelu (D7) není dobře zasunutý.	Zasuňte konektor až na doraz do příslušného uložení na zadní části přístroje (obr. 1).
	Zástrčka není zapojena do zásuvky.	Zapojte zástrčku do zásuvky (obr. 1).
	Hlavní vypínač (A22) není zapnutý.	Stiskněte hlavní vypínač (obr. 2).
Spařovač nelze vytáhnout	Vypnutí nebylo provedeno správně.	Proveďte vypnutí stisknutím tlačítka  (A15) (viz kap. "5. Vypnutí přístroje").
Po dokončení odvápnění si přístroj vyžádá třetí vyplachování	Během dvou cyklů vyplachování nádržka (A17) nebyla naplněna až do úrovně MAX	Postupujte podle požadavku přístroje, ale vyprázdněte předtím odkapávací misku (A15), aby se zabránilo přetečení vody.
Mléko nevytéká z hadičky dávkovače (E5)	Víko (E2) nádoby na mléko (E) je špinavé	Vyčistěte víko nádoby na mléko podle popisu v odst. "12.10 Čištění nádoby na mléko".
Přístroj není používán a vydává zvuky nebo malé obláčky páry	Přístroj je připraven k použití nebo byl nedávno vypnut a několik kapek kondenzátu padá do ještě teplého výparníku	Tento jev je součástí běžného provozu přístroje; k omezení jevu vyprázdněte odkapávací misku.

PROBLÉM	MOŽNÁ PŘÍČINA	NÁPRAVA
Mléko má velké bubliny nebo vystřikuje z hadičky dávkovače mléka (E5) nebo je málo napěněné	Mléko není dostatečně studené nebo není polotučné nebo odtučněné.	Použijte zcela odtučněné nebo polotučné mléko o teplotě, kterou má v ledničce (cca 5°C). Pokud výsledek není podle vašeho přání, zkuste změnit značku mléka.
	Kolečko pro regulaci pěny (E1) je nesprávně nastavené.	Proveďte nastavení podle pokynů v kap. "9. příprava teplých nápojů s mlékem".
	Víko (E2) nebo kolečko pro regulaci pěny (E1) nádobky na mléko jsou špinavé	Vyčistěte víko a kolečko nádobky na mléko podle popisu v odst. "12.10 Čištění nádobky na mléko".
	Tryska horké vody (A8) je špinavá	Pečlivě vyčistěte trysku, jak je popsáno v odst. "12.11 Čištění trysky horké vody".