

Bazén s kovovým rámem a stříškou 6'x15" (183cm x 38cm)**DŮLEŽITÉ BEZPEČNOSTNÍ ZÁSADY**

Před instalací a použitím tohoto výrobku je nutné si pozorně přečíst, porozumět a řídit se všemi pokyny. Uschovejte manuál pro pozdější nahlédnutí. Nedodržení těchto instrukcí, varování a bezpečnostních pravidel může mít za následek vážná poranění či smrt dítěte.

Pečlivě si přečtěte upozornění na obalu a uschovejte pro pozdější nahlédnutí.

Další varování naleznete v produktu.

**VAROVÁNÍ**

- Nikdy nenechávejte děti bez dozoru. Hrozí nebezpečí utonutí.
- Není určeno pro komerční využití. Určeno pro venkovní použití.
- Doporučený věk uživatele: 3 roky a více.
- Zejména menším dětem hrozí riziko utonutí.
- Děti se mohou utopit i v malém množství vody. Vyprázdněte bazén, pokud není používán.
- V přítomnosti dětí u bazénu a jeho okolí či během napouštění a vypouštění bazénu aktivně dohlížejte na děti a buďte v jejich blízkosti.
- V případě ztráty dítěte vždy zkontrolujte bazén.
- Po použití bazénu vždy vyprázdněte a uložte jej na místo, kde do něj nebude pršet nebo natékat voda z jiného zdroje.
- Aby děti nevstupovaly do bazénu bez dozoru, nainstalujte kolem bazénu plot nebo jinou schválenou bariéru. Na majitele bazénu se mohou vztahovat místní či státní právní normy týkající se oplocení na ochranu dětí, bezpečnostních zábradlí a jiných bezpečnostních opatření.
- Pokud se bazén nepoužívá, odstraňte z něj a okolí všechny hračky a plovací pomůcky. Věci v bazénu přitahují pozornost malých dětí.
- Odstraňte z okolí bazénu věci, jako jsou židle, stoly a ostatní předměty, po kterých může dítě vylézt do bazénu.
- Neskákejte do bazénu nebo se v něm nepotápějte. Skákání nebo potápění může mít za následek zlomený vaz, ochrnutí, další jiná zranění či smrt.
- Elektrická zařízení, jako jsou elektrické šňůry, rádia, reproduktory a další, uchovávejte mimo bazén. Neumisťujte bazén v blízkosti elektrického vedení.
- V blízkosti bazénu mějte připravené záchranné pomůcky, popř. důležitá telefonní čísla na záchrannou službu.
- Udělejte si kurz první pomoci. V případě potřeby můžete zachránit život.
- Montáž a demontáž mohou provádět pouze dospělí. Nikdy se nepokoušejte demontovat přístřešek, když jste v bazénu.
- Odstraňte přístřešek a správně uložte, když ho nepoužíváte, nebo za silného větru, bouřky, hustého deště nebo sněžení.
- Nikdy nepokládejte žádné předměty na přístřešek, ani nepůsobte nadměrnou silou na rám při používání.
- Vždy pečlivě po celou dobu dohlížejte na děti, které jsou uvnitř nebo v blízkosti bazénu.
- Před vstupem do bazénu zkontrolujte, zda jsou všechny spoje přístřešku bezpečné.
- Výrobek smí být použit pouze pro účely popsané v manuálu.

NEDODRŽENÍ TĚCHTO VAROVÁNÍ A POKYNŮ PRO MONTÁŽ A POUŽÍVÁNÍ MŮŽE VÉST K VÁŽNÉMU ZRANĚNÍ, UTONUTÍ NEBO POŠKOZENÍ MAJETK U.

©2023 Intex Marketing Ltd. - Intex Development Co. Ltd. - Intex Recreation Corp. All rights reserved/Tous droits réservés/Todos los derechos reservados/Alle Rechte vorbehalten. Printed in China/Imprimé en Chine/Impreso en China/Gedruckt in China.

®™ Trademarks used in some countries of the world under license from/®™ Marques utilisées dans certains pays sous licence de/Marcas registradas utilizadas en algunos países del mundo bajo licencia de/Warenzeichen verwendet in einigen Ländern der Welt in Lizenz von/Intex Marketing Ltd. to/a/a/an Intex Development Co. Ltd., Hong Kong & Intex Recreation Corp., P.O. Box 1440, Long Beach, CA 90801 • Distributed in the European Union by/Distribué dans l'Union Européenne par/Distribuido en la Unión Europea por/Vertrieb in der Europäischen Union durch/Intex Trading B.V., Ettenseweg 46, 4706 PB Roosendaal - The Netherlands • Distributed in the UK by Unitex Service (UK) Limited, 21 Holborn Viaduct, London EC1A 2DY, UK.
www.intexcorp.com

INTEX®**UCHOVEJTE TYTO INSTRUKCE PRO VAŠI POTŘEBU**

VŠEOBECNÉ INFORMACE:

- Bazén sestavujte na rovném povrchu ve vzdálenosti minimálně 2 m od jakékoliv překážky jako je plot, garáž, dům, přesahující větve, šňůry na prádlo, nebo elektrické kabely.
- Nesestavujte brouzdaliště na blátě, písku, měkkém povrchu, balkonu, betonu, asfaltu nebo na jiném tvrdém povrchu.
- Neopírejte se o bazén, nesedejte na nafukovací prstenec, nelezte po stěně bazénu ani nevyvíjejte tlak na prstenec. Mohlo by dojít ke zranění nebo k vylití vody z bazénu. Nedovolte, aby někdo šplhal po bazénu nebo na něm obkročmo seděl.
- Udržujte čistotu v bazénu i okolí. Chráněte tím všechny, kteří se v bazénu koupají. Vodu z bazénu nepolykejte a dodržujte pravidla základní hygieny.
- Do bazénu nenoste ostré a volné předměty jako jsou šperky, hodinky, obuv, pásky, klíče, hodinky, sponky, atd.
- Bazény podléhají běžnému opotřebení. Provádějte řádnou údržbu. Nadměrné zatížení bazénu používáním může vést k jeho zborcení. Při zborcení bazénu dochází ke značným ztrátám bazénové vody.
- Neupravujte výrobek a / nebo nepoužívejte příslušenství, které není součástí dodávky od výrobce.
- Vybte si, kam chcete nainstalovat bazén. Doporučujeme postavit bazén na západní straně, aby se co nejvíce zastínilo odpolední slunce.
- Není třeba žádná údržba vzduchové pumpy. Pro instalaci tohoto produktu jsou zapotřebí dva lidé.
- Nejprve se ujistěte se, že bazén je sestaven a naplněn vodou.
- Nikdy se nepokoušejte postavit tento výrobek za silného větru, bouřky, hustého deště nebo sněžení.
- Tento kryt je navržen a vyroben pro rozměry bazénů Intex: 6'x15" (183cm x 38cm).

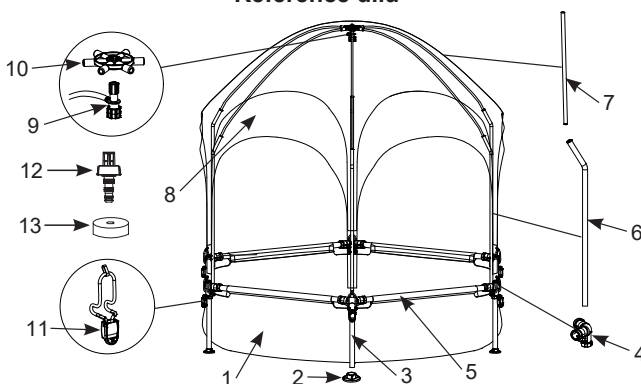
Reference dílů

POZNÁMKA: Výkresy pouze pro ilustraci. Skutečný produkt se může lišit. Není v reálném měřítku.

Č.	POPIS	MNOŽSTVÍ	Č. NÁHR. DÍLU.
1	PLÁŠŤ BAZÉNU	1	13310
2	KRYT NOHY	6	11574D
3	SVISLÁ NOHA	6	13322
4	SPOJKA "T"	6	13323
5	VODOROVNÝ NOSNÍK	6	13234
6	TYČ VE TVARU J	6	13324
7	TYČ STŘÍŠKY	6	13325
8	BAZÉNOVÝ PŘÍSTŘEŠEK	1	13326
9	TRYSKA POSTŘIKOVAČE	1	13327
10	6CESTNÝ KONEKTOR	1	13328
11	LANOVÁ SPONA	6	13348
12	KONEKTOR NA VYPOUŠTĚNÍ	1	10201
13	VÍČKO VÝPUSTNÍHO VENTILU	1	10649

UCHOVEJTE TYTO INSTRUKCE PRO VAŠI POTŘEBU

Pokyny pro sestavení

183
IO

1. Montáž svislých nohou

- Ke svislé noze (3) připevněte krytku nohy (2) a T-spojku (4). **Viz obr. 1.**
- Postup opakujte u všech svislých noh.

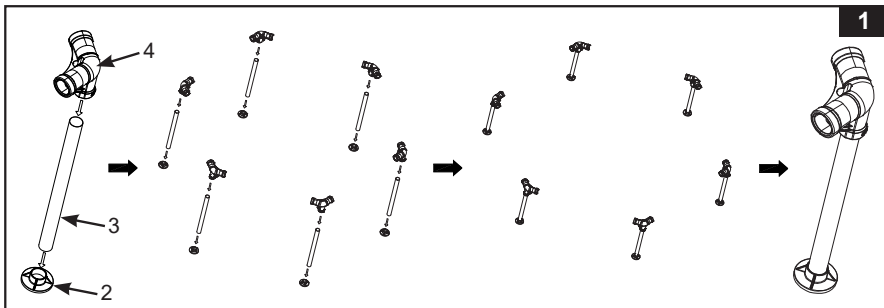

2. Montáž vodorovných nosníků

- Vyměňte plášť (1) a rozprostřete jej na zemní tkaninu (není součástí balení, je k dispozici samostatně) s vypouštěcím ventilem směrem k vypouštěcí oblasti. Výpustní ventil umístěte směrem od budovy. Nechte slunce ohřát plášť před vložením nosníků (5) do rukávových otvorů.
- Počínaje v jakémkoli místě, ale pak vždy ve stejném směru, nasouváte vodorovné nosníky (5) do rukávů. **Viz obr. 2.**

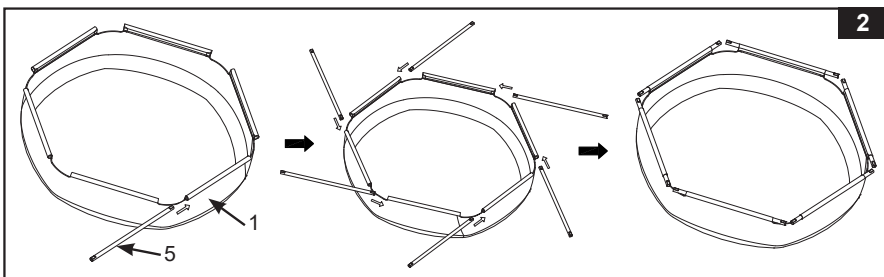

3. Montáž rámu bazénu

- Připojte sestavu T-spojky (4) k nosníkům (5).
- Tento postup opakujte postupně dokola, dokud nejsou připojeny všechny nosníky a spoje. **Viz obr. 3.**

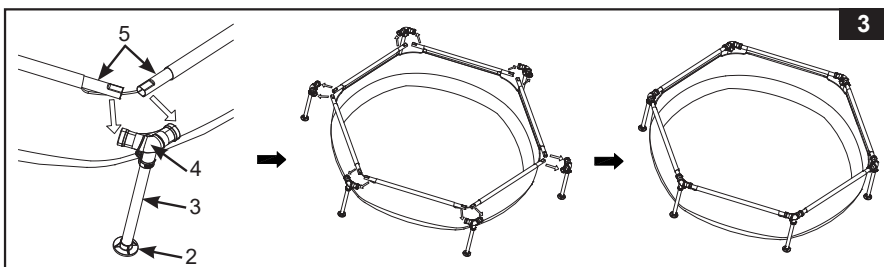

UCHOVEJTE TYTO INSTRUKCE PRO VAŠI POTŘEBU

4. Montáž trysky postřikovače a 6cestného konektoru

- Zasuňte trysku postřikovače do středového otvoru 6cestného konektoru až na doraz. **POZNÁMKA:** hladká strana 6cestného konektoru musí směřovat k trysce postřikovače, zatímco strana s žebry a mezerami musí směřovat nahoru.
- Držte trysku postřikovače na místě a otáčejte 6cestným konektorem doprava, dokud se nezastaví, a poté trysku postřikovače stáhněte dolů, dokud se nezastaví. **Viz obr. 4.** Pokud se 6cestný konektor neotáčí, vyjměte a otočte 6cestný konektor hladkou stranou směrem k trysce.
- Zkontrolujte, zda je postřikovací tryska pevně připojena k 6cestnému konektoru tak, že vytáhnete 6cestný konektor nahoru a současně stáhněte trysku postřikovače dolů.

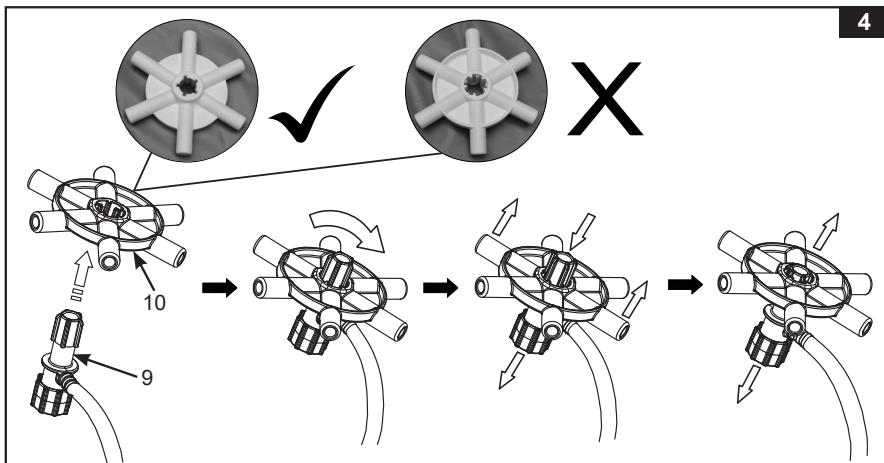

5. Montáž stříšky bazénu

- Rozložte stříšku (8) s poučky směrem nahoru a umístěte sestavu 6cestného konektoru do středu stříšky s tryskou postřikovače směrem nahoru.
- Zasuňte tyč stříšky (7) skrz smyčky stříšky do 6cestného konektoru (10). Tento postup opakujte se všemi tyčemi stříšky. Ujistěte se, že jsou tyče pevně zasunuty do 6cestných konektorů.
- Nastavte tyče stříšky (7) a 6cestný konektor (10) tak, aby byly na stříšce vystředěny. **Viz obr. 5.**

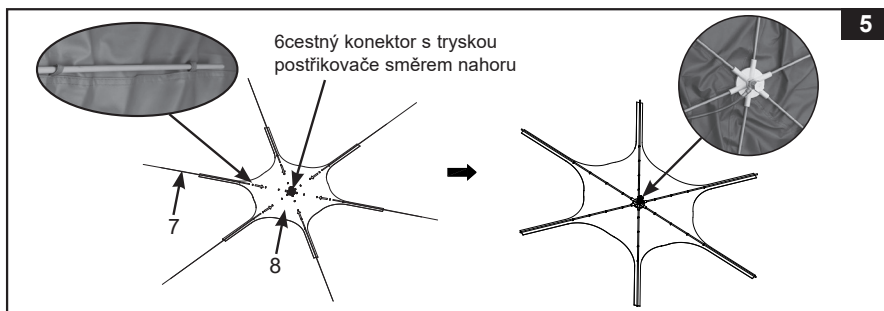

UCHOVEJTE TYTO INSTRUKCE PRO VAŠI POTŘEBU

6. Instalace stříšky na bazén

- Vložte tyč ve tvaru písmene J (6) do otvoru umístěného na horní straně T-spojky (4). Postup opakujte u všech tyčí ve tvaru písmene J. **Viz obr. 6.1 – 6.2.**
- K instalaci sestavené stříšky na tyče ve tvaru J (6) jsou zapotřebí dvě osoby. Jedna osoba drží jednu stranu tyčí stříšky, druhá osoba vytáhne tyč ve tvaru J (6) z T-spojky (4), vloží tyč ve tvaru J do smyček na stříšce a teprve poté připojí tyč k tyči stříšky (7). Ujistěte se, že tyč ve tvaru J je nejprve zasunuta do poutek stříšky a tyč stříšky (7) je zcela zasunuta do tyče ve tvaru J (6) před opětovným zasunutím tyče ve tvaru J zpět do T-spojky. Tento postup opakujte u všech tyčí ve tvaru J. **Viz obr. 6.3 – 6.6.**
- Provedte lana stříšky přes vyčnívající háčky umístěné na obou stranách T-spojky (4). Ujistěte se, že jsou lana bezpečně zaháknuta do T-spojky, poté otevřete lanovou sponu (11), zatáhněte za sponu nahoru, aby se stříška utáhla, a sponu zavřete, aby se lano zajistilo na místě. Postup opakujte se všemi lany a sponami stříšky. **Viz obr. 6.7 – 6.10.**
- Připojte druhý konec hadice s tryskou postřikovače k zahradní hadici. Po připojení hadice postupně otevírejte vodovodní kohoutek. Otáčením okraje trysky postřikovače doleva nebo doprava nastavte výkon postřikovače. **POZNÁMKA:** nasměrujte hadici postřikovače společně s jednou z tyčí ve tvaru J.

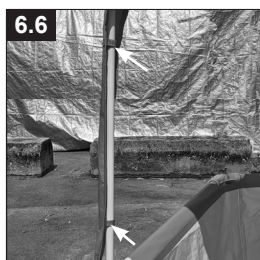
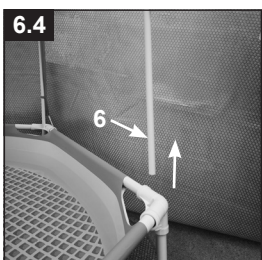
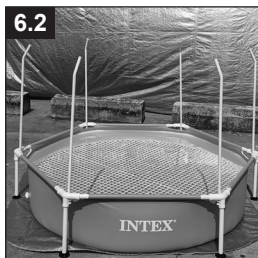
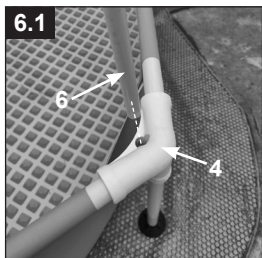

UCHOVEJTE TYTO INSTRUKCE PRO VAŠI POTŘEBU

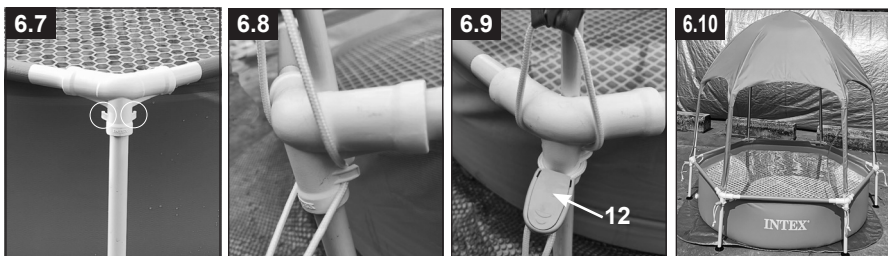

Údržba a Skladování

1. Pravidelně kontrolujte všechny součásti na známky poškození a namáhání. Poškozené součásti ihned vyměňte.
2. Pro setření nečistot nebo skvrn na přístřešku používejte houbu a čistou vodu.

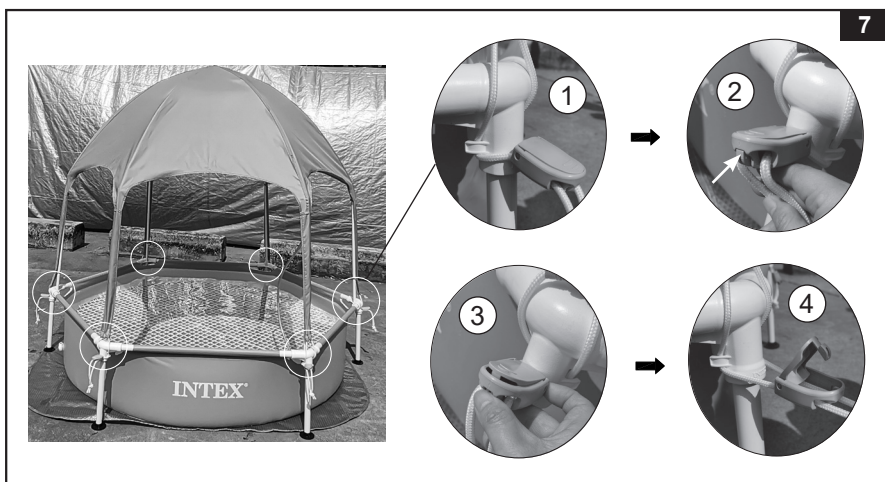

3. K rozebrání jsou potřebné dvě osoby. Sundejte sestavu přístřešku z rámu bazénu. **Viz obr. 7.**
4. Při demontáži postupujte opačně k výše uvedeným instalačním pokynům, že všechny součásti jsou zcela suché.
5. Před složením osušte plášť, stříšku a příslušenství na slunci až do úplného vysušení.
6. Stříšku, bazén a příslušenství skladujte na suchém místě s kontrolovanou teplotou mezi 0 ° – 40 ° C (32 ° – 104 ° F).
7. Pro uskladnění lze použít původní kartónovou krabici.

UCHOVEJTE TYTO INSTRUKCE PRO VAŠI POTŘEBU

OMEZENÁ ZÁRUKA

183
IO

Váš Bazén s kovovým rámem a stříškou Intex byl vyroben za použití nejkvalitnějších materiálů a zpracování. Všechny výrobky Intex byly před opuštěním továrny zkontrolovány a shledány prosté všech vad. Tato omezená záruka se vztahuje pouze na Bazén s kovovým rámem a stříškou Intex.

Tato omezená záruka je dodatkem, a ne náhradou vašich zákonných práv a opravných prostředků. Vaše zákonná práva mají přednost do té míry, do jaké je tato záruka v rozporu s některým z nich. Například, spotřebitelské zákony v celé Evropské unii stanovují zákonná záruční práva navíc k pokrytí, které poskytuje tato omezená záruka: informace o spotřebitelských právech celé EU naleznete na webových stránkách Evropského spotřebitelského centra na http://ec.europa.eu/consumers/ecc/contact_en/htm.

Tato omezená záruka se vztahuje pouze na původního kupce a je nepřenosná. Tato omezená záruka je platná pro období uvedeno níže od data původního maloobchodního nákupu. Ušchovejte si původní doklad o zakoupení s tímto návodem, protože doklad o zakoupení musí doprovázet reklamaci, jinak bude omezená záruka neplatná.

Záruka pro Bazén s kovovým rámem a stříškou - 180 dnů

Pokud zjistíte výrobní vadu na Bazén s kovovým rámem a stříškou Intex během záruční doby, obraťte se na příslušné servisní středisko Intex, které je uvedeno v samostatném seznamu „autorizovaných servisů“. Pokud se předmět vrátí podle pokynů servisního střediska Intex, servisní středisko zkontroluje předmět a rozhodne o platnosti nároku. Pokud se na předmět vztahují ustanovení záruky, bude předmět zdarma opraven nebo vyměněn za stejnou nebo srovnatelnou položku (podle rozhodnutí Intex).

Žádné další záruky se neposkytují, kromě této záruky a zákonných práv platných ve vaší zemi. Do rozsahu, který je možný ve vaší zemi, Intex v žádném případě nepřebírá odpovědnost vůči vám ani žádné třetí straně za přímé nebo nepřímé škody vyplývající z použití vašeho Bazén s kovovým rámem a stříškou Intex, nebo konání společnosti Intex nebo jejich zástupců a zaměstnanců (včetně výroby produktu). Některé státy nebo jurisdikce nedovolují vyloučení nebo omezení náhodných nebo následných škod, takže výše uvedená omezení nebo vyloučení se na vás nemusí vztahovat.

Uvědomte si, že tato omezená záruka se neuplatní v následujících případech:

- V případě, že Bazén s kovovým rámem a stříškou Intex byl vystaven nedbalosti, nesprávnému použití nebo nasazení, nehodám, nesprávnému používání, nesprávné údržbě nebo skladování.
- V případě, že Bazén s kovovým rámem a stříškou Intex byl vystaven poškození okolnostmi mimo kontrolu Intex, včetně ale ne výlučně, běžného opotřebení a poškození způsobeného požárem, povodní, zmrazením, deštěm nebo jinými vnějšími přírodními silami.
- Na díly a součásti, které neprodává Intex; a/nebo.
- Na neoprávněné úpravy, opravy a demontáže Bazén s kovovým rámem a stříškou Intex kýmkoli jiným než pracovníkem servisního střediska Intex.

Tato záruka se nevztahuje na náklady spojené se ztrátou bazénové vody, chemikálií nebo poškození vodou. Tato záruka se nevztahuje na zranění nebo poškození jakéhokoliv majetku nebo osob.

Přečtěte si pečlivě návod k obsluze a dodržujte všechny pokyny týkající se správného provozu a údržby Bazén s kovovým rámem a stříškou Intex. Před použitím vždy zkontrolujte váš výrobek. Omezená záruka může být neplatná, pokud nejsou dodržovány pokyny.

UCHOVEJTE TYTO INSTRUKCE PRO VAŠI POTŘEBU