

PowerMax Li-40/41

Art. 5041

**DE Betriebsanleitung**

Akku-Rasenmäher

**EN Operator's manual**

Battery Lawnmower

**FR Mode d'emploi**

Tondeuse sur batterie

**NL Gebruiksaanwijzing**

Accu-grasmaaier

**SV Bruksanvisning**

Accu-gräsklippare

**DA Brugsanvisning**

Accu-plæneklipper

**FI Käyttöohje**

Akkukäyttöinen ruohonleikkuri

**NO Bruksanvisning**

Batteridrevet gressklipper

**IT Istruzioni per l'uso**

Rasaerba a batteria

**ES Instrucciones de empleo**

Cortacésped de batería recargable

**PT Manual de instruções**

Máquina de cortar relva a bateria

**PL Instrukcja obsługi**

Akumulatorowe kosiarki do trawy

**HU Használati utasítás**

Akkumulátoros fűnyíró

**CS Návod k obsluze**

Akumulátorová sekačka na trávnik

**SK Návod na obsluhu**

Akumulátorová kosačka

**EL Οδηγίες χρήσης**

Χλοκοπτικό μπαταρίας

**RU Инструкция по эксплуатации**

Аккумуляторная газонокосилка

**SL Navodilo za uporabo**

Akumulatorska kosilnica

**HR Upute za uporabu**

Baterijska kosilica za travu

**SR/ Uputstvo za rad**
**BS** Baterijska kosilica za travu

**UK Інструкція з експлуатації**

Акумуляторна газонокосарка

**RO Instrucțiuni de utilizare**

Mașină de tuns iarbă

**TR Kullanma Kılavuzu**

Akülü çim biçme makinesi

**BG Инструкция за експлоатация**

Акумуляторна косачка

**SQ Manual përdorimi**

Korrëse bari me bateri

**ET Kasutusjuhend**

Akuga muruniiduk

**LT Eksploatavimo instrukcija**

Akumuliatorinė vejamovė

**LV Lietošanas instrukcija**

Ar akumulatoru darbināms zāles plāvējs

<p><b>DE Produkthaftung</b> Wir weisen ausdrücklich darauf hin, dass wir in Übereinstimmung mit dem Produkthaftungsgesetz nicht für Schäden haften, die durch unsere Produkte entstehen, wenn diese unsachgemäß und nicht durch einen von uns autorisierten Servicepartner repariert wurden oder wenn keine Original GARDENA Teile oder von uns zugelassene Teile verwendet wurden.</p>
<p><b>EN Product liability</b> In accordance with the German Product Liability Act, we hereby expressly declare that we accept no liability for damage incurred from our products where said products have not been properly repaired by a GARDENA-approved service partner or where original GARDENA parts or parts authorised by GARDENA were not used.</p>
<p><b>FR Responsabilité</b> Conformément à la loi relative à la responsabilité du fait des produits défectueux, nous déclarons expressément par la présente que nous déclinons toute responsabilité pour les dommages résultant de nos produits, si lesdits produits n'ont pas été correctement réparés par un partenaire d'entretien agréé GARDENA ou si des pièces d'origine GARDENA ou des pièces agréées GARDENA n'ont pas été utilisées.</p>
<p><b>NL Productaansprakelijkheid</b> Conform de Duitse wet inzake productaansprakelijkheid verklaren wij hierbij uitdrukkelijk dat wij geen aansprakelijkheid aanvaarden voor schade ontstaan uit onze producten waarbij deze producten niet zijn gerepareerd door een GARDENA-erkende servicepartner of waarbij geen originele GARDENA-onderdelen of onderdelen die door GARDENA zijn goedgekeurd zijn gebruikt.</p>
<p><b>SV Produktansvar</b> I enlighet med tyska produktansvarslagar förklarar vi härmed uttryckligen att vi inte åtar oss något ansvar för skador som orsakas av våra produkter där produkterna inte har genomgått korrekt reparation från en GARDENA-godkänd servicepartner eller där originaldelar från GARDENA eller delar godkända av GARDENA inte använts.</p>
<p><b>DA Produktansvar</b> I overensstemmelse med den tyske produktansvarslov erklærer vi hermed udtrykkeligt, at vi ikke påtager os noget ansvar for skader på vores produkter, hvis de pågældende produkter ikke er blevet repareret korrekt af en GARDENA-godkendt servicepartner, eller hvor der ikke er brugt originale GARDENA-reservedele eller godkendte reservedele fra GARDENA.</p>
<p><b>FI Tuotevastuu</b> Saksan tuotevastuulain mukaisesti emme ole vastuussa laitteiden vaurioista, jos korjauksia ei ole tehnyt GARDENA:n hyväksymä huoltoliike tai jos niiden synnä on muiden kuin alkuperäisten GARDENA-varaosien tai GARDENA:n hyväksymien varaosien käyttö.</p>
<p><b>IT Responsabilità del prodotto</b> In conformità con la Legge tedesca sulla responsabilità del prodotto, con la presente dichiariamo espressamente che decliniamo qualsiasi responsabilità per danni causati dai nostri prodotti qualora non siano stati correttamente riparati presso un partner di assistenza approvato GARDENA o laddove non siano stati utilizzati ricambi originali o autorizzati GARDENA.</p>
<p><b>ES Responsabilidad sobre el producto</b> De acuerdo con la Ley de responsabilidad sobre productos alemana, por la presente declaramos expresamente que no aceptamos ningún tipo de responsabilidad por los daños ocasionados por nuestros productos si dichos productos no han sido reparados por un socio de mantenimiento aprobado por GARDENA o si no se han utilizado piezas originales GARDENA o piezas autorizadas por GARDENA.</p>
<p><b>PT Responsabilidade pelo produto</b> De acordo com a lei alemã de responsabilidade pelo produto, declaramos que não nos responsabilizamos por danos causados pelos nossos produtos, caso os tais produtos não tenham sido devidamente reparados por um parceiro de assistência GARDENA aprovado ou se não tiverem sido utilizadas peças GARDENA originais ou peças autorizadas pela GARDENA.</p>
<p><b>PL Odpowiedzialność za produkt</b> Zgodnie z niemiecką ustawą o odpowiedzialności za produkt, niniejszym wyraźnie oświadczamy, że nie ponosimy żadnej odpowiedzialności za szkody poniesione na skutek użytkowania naszych produktów, w przypadku gdy naprawa tych produktów nie była odpowiednio przeprowadzana przez zatwierdzonego przez firmę GARDENA partnera serwisowego lub nie stosowano oryginalnych części GARDENA albo części autoryzowanych przez tę firmę.</p>
<p><b>HU Termékszavatosság</b> A németországi termékszavatossági törvénnyel összhangban ezennel nyomatékosan kijelentjük, hogy nem vállalunk felelősséget a termékeinkben keletkezett olyan károkért, amelyek valamely GARDENA által jóváhagyott szervizpartner által nem megfelelően végzett javításból adódtak, vagy amely során nem eredeti GARDENA alkatrészeket vagy a GARDENA által jóváhagyott alkatrészeket használtak fel.</p>
<p><b>CS Odpovědnost za výrobek</b> V souladu s německým zákonem o odpovědnosti za výrobek tímto výslovně prohlašujeme, že nepřijímáme žádnou odpovědnost za poškození vzniklá na našich výrobcích, kdy zmíněné výrobky nebyly řádně opraveny schváleným servisním partnerem GARDENA nebo kdy nebyly použity originální náhradní díly GARDENA nebo náhradní díly autorizované společností GARDENA.</p>
<p><b>SK Zodpovednosť za produkt</b> V súlade s nemeckými právnymi predpismi upravujúcimi zodpovednosť za výrobok týmto výslovné prehlasujeme, že nenesieme žiadnu zodpovednosť za škody spôsobené našimi výrobkami, v prípade ktorých neboli náležité opravy vykonané servisným partnerom schváleným spoločnosťou GARDENA alebo neboli použité diely spoločnosti GARDENA alebo diely schválené spoločnosťou GARDENA.</p>
<p><b>EL Ευθύνη προϊόντος</b> Σύμφωνα με τον γερμανικό νόμο περί Ευθύνης για τα Προϊόντα, με το παρόν δηλώνουμε ρητώς ότι δεν αποδεχόμαστε καμία ευθύνη για τυχόν ζημιές που προκύπτουν από τα προϊόντα μας εάν αυτά δεν έχουν επισκευαστεί σωστά από κάποιον εγκεκριμένο συνεργάτη επισκευών της GARDENA ή εάν δεν έχουν χρησιμοποιηθεί αυθεντικά εξαρτήματα GARDENA ή εξαρτήματα εγκεκριμένα από την GARDENA.</p>
<p><b>SL Odgovornost proizvajalca</b> V skladu z nemškimi zakoni o odgovornosti za izdelke, izrecno izjavljajo, da ne sprejemamo nobene odgovornosti za škodo, ki jo povzročijo naši izdelki, če teh niso ustrezno popravili GARDENINI odobreni servisni partnerji ali pri tem niso bili uporabljeni originalni GARDENINI nadomestni deli ali GARDENINIMI homologiranimi nadomestnimi deli.</p>
<p><b>HR Pouzdanost proizvoda</b> Sukladno njemačkom zakonu o pouzdanosti proizvoda, ovime izričito izjavljujemo kako ne prihvaćamo nikakvu odgovornost za oštećenja na našim proizvodima nastala uslijed neispravnog popravka od strane servisnog partnera kojeg odobrava GARDENA ili uslijed nekorištenja originalnih GARDENA dijelova ili dijelova koje odobrava GARDENA.</p>
<p><b>RO Răspunderea pentru produs</b> În conformitate cu Legea germană privind răspunderea pentru produs, declarăm în mod expres prin prezentul document că nu acceptăm nicio răspundere pentru defecțiunile suferite de produsele noastre atunci când acestea nu au fost reparate în mod corect de un atelier de service partener, aprobat de GARDENA, sau când nu au fost utilizate piese GARDENA originale sau piese autorizate de GARDENA.</p>
<p><b>BG Отговорност за вреди, причинени от стоки</b> Съгласно германския Закон за отговорността за вреди, причинени от стоки, с настоящото изрично декларираме, че не носим отговорност за щети, причинени от нашите продукти, ако те не са били правилно ремонтирани от одобрен от GARDENA сервиз или ако не са използвани оригинални части на GARDENA или части, одобрени от GARDENA.</p>
<p><b>ET Tootevastutus</b> Vastavalt Saksamaa tootevastutusseadusele deklareerime käesolevaga selgesõnaliselt, et me ei kanna mingisugust vastutust meie toodetest tingitud kahjude eest, kui need tooted ei ole korrektselt parandatud GARDENA heakskiidetud hoolduspartneri poolt või kui parandamisel ei ole kasutatud GARDENA originaalosi või GARDENA volitatud osi.</p>
<p><b>LT Gaminio patikimumas</b> Mes aiškiai pareiškiame, kad, atsižvelgiant į Vokietijos gaminių patikimumo įstatymą, nepriisiame atsakomybės dėl bet kokios žalos, patirtos dėl mūsų gaminių, jeigu jie buvo netinkamai taisomi arba jų dalys buvo pakeistos neoriginaliomis GARDENA dalimis ar nepatvirtintomis dalimis, arba jeigu remonto darbai buvo atliekami ne GARDENA techninės priežiūros centro specialistų.</p>
<p><b>LV Atbildība par produkcijas kvalitāti</b> Saskaņā ar Vācijas likumu par atbildību par produkcijas kvalitāti ar šo mēs paziņojam, ka neuzņemamies atbildību par bojājumiem, kas radušies, lietojot mūsu izstrādājumus, kuru remontu nav veicis uzņēmuma GARDENA apstiprināts apkopes partneris vai kuru remontam netika izmantotas oriģinālās GARDENA detaļas vai detaļas, kuru lietošanu apstiprinājis uzņēmums GARDENA.</p>

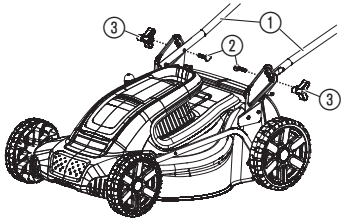
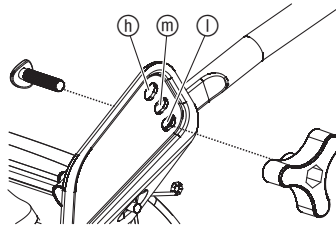
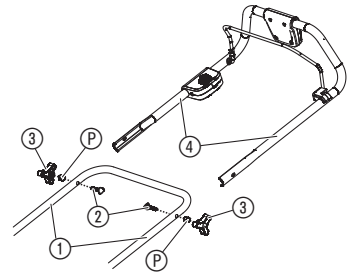
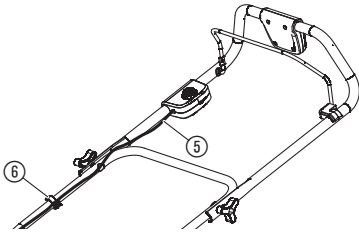
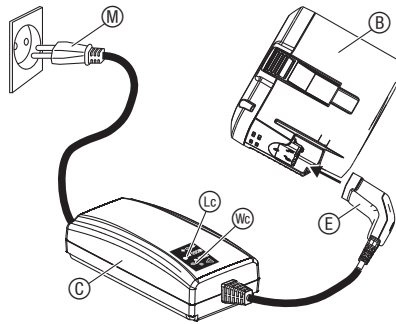
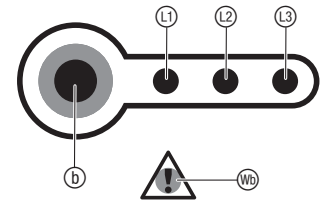
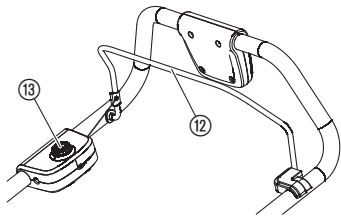
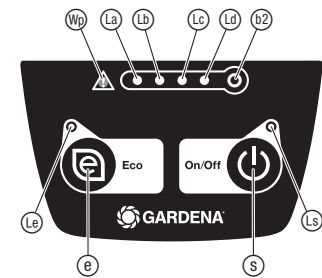
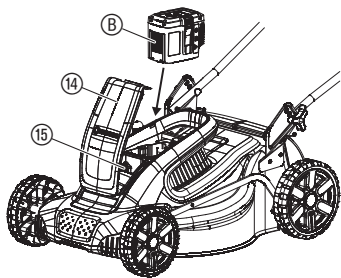
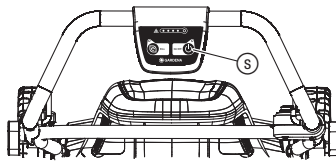
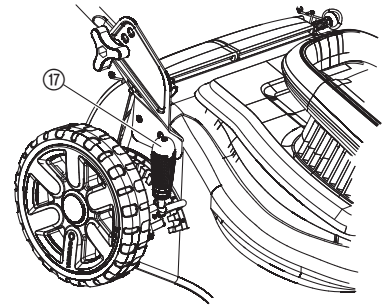
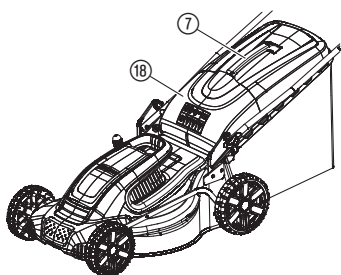
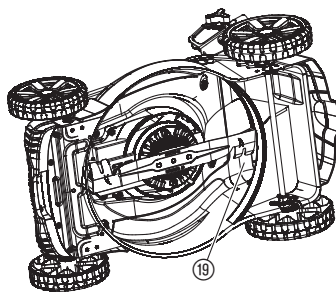
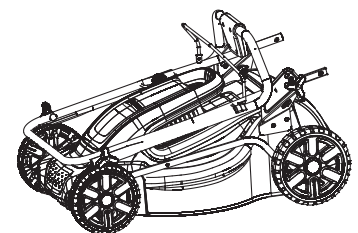
**A1****A2****A3****A4****O1****O2****O4****O3****O5****O6****O7****O8****M1****S1**

**Překlad originálních pokynů.**

Tento produkt mohou používat děti od věku 8 let a osoby se sníženými fyzickými, smyslovými nebo mentálními schopnostmi nebo nedostatkem zkušeností a znalostí, pokud jsou pod dohledem nebo byly ohledně bezpečného používání přístroje zaškoleny a rozumí tomu, jaké nebezpečí z toho vyplývá. Děti si s produktem nesmějí hrát. Čištění a uživatelskou údržbu nesmí provádět děti bez dohledu. Doporučujeme, aby produkt používali mladiství až od 16 let.

**Využití odpovídající určenému účelu:**

Bateriová sekačka GARDENA se používá k sečení trávníků na soukromých domácích zahradách a pozemcích.

Produkt není vhodný pro dlouhodobý provoz.

**NEBEZPEČÍ! Poranění! Nepoužívejte výrobek k sečení keřů, živých plotů, křovin, popínavých rostlin, trávy na střeších nebo balkónech, větví, větvíček ani k zarovnávaní terénu. Nepoužívejte výrobek na svazích se sklonem větším než 20° (max.).**

**1. BEZPEČNOST****DŮLEŽITÉ!**

**Přečtěte pečlivě tento návod na použití a uchovejte ho pro opětovné přečtení.**

Při nesprávném použití může být produkt nebezpečný. Upozornění a bezpečnostní pokyny je třeba dodržovat, aby byla zajištěna základní bezpečnost a efektivnost při práci s výrobkem. Uživatel odpovídá za dodržení všech upozornění a pokynů uvedených v této příručce a vyznačených na výrobku. Nikdy nepoužívejte výrobek, pokud nejsou ve správné poloze kryty poskytnuté výrobcem. Neopatrné nebo nesprávné použití výrobku může mít za následek poranění uživatele nebo dalších osob. Přečtěte si a vezměte na vědomí obsah návodu k používání. Ušchovejte tento návod pro budoucí použití.

**Symbyly na produktu:**

**Přečtěte si návod na provoz.**



**Udržujte ostatní osoby v bezpečné vzdálenosti.**



**Dávejte pozor na ostré nože. Nože se otáčejí po vypnutí motoru.**

**Vyjměte bezpečnostní klíček před prováděním údržby, nebo pokud je kabel poškozený či přerušený.**



**Před začátkem práce zajistěte pracovní oblast. Pozor na skryté kabely.**



**Nebezpečí požáru! Nebezpečí zkratu! Nepřipojujte kontakty akumulátoru ke kovovým předmětům.**



**Chraňte produkt před mokrem od deště a před jinou vlhkostí.**

### Obecné bezpečnostní pokyny

#### Elektrická bezpečnost



**NEBEZPEČÍ! Úraz elektrickým proudem! Nebezpečí poranění elektrickým proudem.**

→ Produkt musí být elektricky napájen přes FI-spínač (RCD) se jmenovitým vypínacím proudem maximálně 30 mA.



**NEBEZPEČÍ! Poranění! K řeznému poranění může dojít, když se nůž otáčí nebo se výrobek nahodile nastartuje.**

→ Před prováděním údržby nebo výměny dílů vyjměte bezpečnostní klíček. Vyjmutý bezpečnostní klíček tedy musí být ve viditelném dosahu.

#### Školení

1. Pozorně si přečtěte pokyny. Seznamte se s ovládáním a správným používáním stroje.
2. Nikdy nedovolte dětem nebo osobám, které se neseznámily s těmito pokyny, aby výrobek používaly. Věk personálu obsluhy přístroje může být omezen místními předpisy.
3. Nikdy neprovozujte stroj, pokud jsou v blízkosti další osoby, zejména děti nebo domácí zvířata.
4. Mějte na paměti, že obsluha (nebo uživatel) je odpovědná za nehody a rizika vzniklá jiným osobám nebo jejich majetku.

#### Příprava

1. Při obsluze stroje vždy používejte pevnou obuv a dlouhé kalhoty. Neprovozujte stroj naboso nebo v otevřených sandálech. Nenoste volný oděv s visícími šňůrkami nebo přívěsky.
2. Důkladně zkontrolujte prostor, kde bude stroj používán, a odstraňte veškeré předměty, které by mohl stroj odmrštit.
3. Před použitím vždy vizuálně zkontrolujte, zda nejsou nůž, šroub nože a sestava nože opotřebené nebo poškozené. Opotřebené nebo poškozené součásti měňte v sadě, aby bylo zajištěno jejich vyvážení. Vyměňte poškozené nebo nečitelné štítky.
4. Před použitím zkontrolujte přírodní a prodlužovací šňůru ohledně poškození a opotřebení. Pokud dojde k poškození šňůry, okamžitě odpojte šňůru od napájení.  
**PŘED ODPOJENÍM ŠŤŮRY OD NAPÁJENÍ SE JÍ NEDOTÝKEJTE.** Nepoužívejte produkt s poškozenými nebo opotřebenými kabely.

#### Provoz

1. Se strojem pracujte pouze za denního světla nebo při dobrém umělém osvětlení.
2. Stroj neprovozujte na vlhké trávě.
3. Na svazích vždy dávejte pozor, kam šlapete.
4. Stroj používejte za chůze, nikdy za běhu.
5. Sekejte po vrstevnicích, nikdy nahoru a dolů.
6. Při změně směru na svazích buďte maximálně opatrní.
7. Nesečte na příliš prudkých svazích.
8. Při couvání nebo přitahování stroje k sobě buďte zvláště opatrní.
9. Zastavte nože, pokud je nutné stroj zvednout za účelem převozu, při přejezdění nezatravněných ploch nebo při přesunu stroje do prostoru nebo z prostoru použití.
10. Nikdy neprovozujte stroj s vadnými kryty nebo bez instalovaných bezpečnostních zařízení, například deflektorů nebo koše na trávu.
11. Motor zapínejte přesně podle pokynů, přičemž nohy mějte daleko od nožů.
12. Při spouštění stroje se nenaklánějte (s výjimkou případů, kdy je stroj třeba pro spuštění naklonit). V takovém případě jej nenaklánějte více, než je třeba, a zvedejte pouze tu část, která se nachází směrem od obsluhy.
13. Nespouštějte stroj, pokud stojíte před otvorem pro výhoz.
14. Nedávejte ruce ani nohy do otáčejících se dílů. Udržujte odstup od otvoru pro výhoz.
15. Nepřepravujte stroj s běžícím motorem.
16. Zastavte stroj a vyjměte deaktivační zařízení. Zkontrolujte, zda se všechny pohyblivé zcela zastavily
  - kdykoli opouštíte stroj,
  - před odstraněním překážek nebo čištěním vyhazovacího kanálu,
  - před kontrolou, čištěním nebo prací na výrobku,
  - po zasažení cizího předmětu. Před tím než stroj znovu spustíte a začnete jej používat, zkontrolujte jej a proveďte potřebné opravy;

pokud stroj začne nezvykle vibrovat (ihned zkontrolujte)

- zkontrolujte možné poškození,
- vyměňte nebo opravte poškozené díly,
- zkontrolujte a utáhněte jakékoli povolené díly.

#### Údržba a uložení

1. Utáhněte všechny matky, svorníky a šrouby, aby byl produkt v bezpečném provozním stavu.
2. Často kontrolujte, zda není koš na trávu opotřebený nebo poškozený.
3. U strojů vybavených více noži buďte více opatrní, jelikož jeden nůž může uvést do pohybu další nože.
4. Během seřízení stroje dávejte pozor, aby nedošlo k zachycení prstů mezi pohyblivými noži a pevnými díly stroje.
5. Před uložením nechte stroj vychladnout.
6. Při provádění servisu si uvědomte, že i po vypnutí napájení se mohou nože stále pohybovat.
7. Opotřebené nebo poškozené díly z bezpečnostních důvodů vyměňte. Používejte pouze doporučené originální náhradní díly a příslušenství.

#### Dodatečné bezpečnostní pokyny

##### Bezpečná manipulace s akumulátory



**NEBEZPEČÍ! Nebezpečí požáru!**

**Akumulátor, který se má nabíjet, musí být během nabíjení umístěn na nehořlavém, teplu odolném a nevodivém povrchu.**

**Připojovací kontakty nesmí být zkratovány.**

**Žiravé, hořlavé a snadno zápalné předměty udržujte v dostatečné vzdálenosti od nabíječky a akumulátoru.**

**Nabíječka a akumulátor nesmí být během nabíjení zakryty.**

Pokud se z nabíječky začne kouřit nebo začne hořet, ihned ji odpojte od sítě.

Pro nabíjení akumulátoru používejte jen originální nabíječku GARDENA. Použití jiných nabíječek může vést k neopravitelnému poškození akumulátorů a nebo může dokonce způsobit požár.

Pro akumulátorové produkty GARDENA používejte výhradně originální akumulátory GARDENA.

Nenabíjejte žádné cizí akumulátory. Nebezpečí požáru a exploze!

V případě požáru: Plameny haste pomocí kyslík redukcujících hasících materiálů.



**NEBEZPEČÍ! Nebezpečí exploze!**

**Akumulátory chraňte před horkem a ohněm. Nepokládejte akumulátory na topná tělesa a nenechávejte je delší dobu na silném slunečním záření.**

**Neprovozujte je v explozivních atmosférách, např. v blízkosti zápalných kapalin, plynů nebo prachových usazenin. Při použití akumulátorů může dojít k tvorbě jisker, což může zapálit prach nebo páry.**

Před každým použitím výměnný akumulátor zkontrolujte. Před použitím proveďte vizuální prohlídku akumulátoru. Akumulátor, který již není schopen funkce, musí být zlikvidován podle předpisů. Neposílejte ho poštou. Další informace dostanete na Vašem místním sběrném dvoru.

Nepoužívejte akumulátor jako elektrické napájení pro jiné produkty. Nebezpečí poranění. Akumulátor používejte výhradně pro určené produkty GARDENA.

Akumulátory nabíjejte a používejte výhradně při teplotách okolí v rozsahu 0 °C až 40 °C. Po delším použití nechte akumulátor ochladit.

Nabíjecí kabel pravidelně kontrolujte, zda nevykazuje příznaky poškození a stárnutí (křehkost). Používejte pouze kabel, který je v bezvadném stavu.

V žádném případě neskladujte a netransportujte akumulátory při teplotách nad 45 °C nebo na přímém slunečním záření. Ideálně by měl být akumulátor uchovávan při teplotě pod 25 °C, aby se udržovalo malé samovybíjení.

Akumulátor nevystavujte ani dešti ani vlhku. Pokud se do akumulátoru dostane voda, zvyšuje se riziko úrazu elektrickým proudem.

Udržujte akumulátor v čistotě, především větrací štrbiny.

Pokud nebude akumulátor delší dobu používán (zima), plně ho nabijte, abyste zabránili úplnému vybití.

Akumulátor neskladujte zasunutý v produktu, aby se zabránilo zneužití a nehodám.

Neskladujte akumulátor v prostorech, kde se vyskytují elektrostatické výboje.

#### Elektrická bezpečnost



**NEBEZPEČÍ! Zástava srdce!**

**Tento produkt vytváří za provozu elektromagnetické pole. Toto pole může za určitých podmínek působit na funkci aktivních nebo pasivních lékařských implantátů. Aby se vyloučily nebezpečné situace, které by mohly vést k těžkým nebo smrtelným poraněním, měly by osoby s lékařským implantátem před použitím produktu konzultovat svého lékaře a výrobce implantátu.**

Před použitím zkontrolujte kabel, zda nevykazuje známky poškození nebo opotřebení. Pokud zjistíte, že je kabel vadný, odvezte produkt do autorizovaného servisního střediska a nechte kabel vyměnit.

Nepoužívejte produkt s poškozenými nebo opotřebenými elektrickými kabely.

Pokud dojde k přerušení kabelu nabíječky nebo poškození izolace, okamžitě odpojte stroj od elektrické sítě. Nedotýkejte se elektrického kabelu, dokud nebu-



de kabel odpojen. Přerušený nebo poškozený kabel se nepokoušejte opravit. Vyměňte ho za nový.

Produkt nenoste za kabel.

Netahejte za kabel, chcete-li vytáhnout zástrčku.

Používejte pouze střídavé síťové napájecí napětí s hodnotou uvedenou na typovém štítku výrobku.

Naše výrobky jsou dvojitě izolovány podle normy EN 60335. Nezapojujte uzemnění k žádnému dílu produktu.

Zkontrolujte, zda se v pracovní oblasti nevyskytují skryté kabely.

Nepoužívejte stroj pro údržbu rybníku a v blízkosti vody.

#### Osobní bezpečnost



#### NEBEZPEČÍ! Nebezpečí udušení!

Mensší díly mohou být snadno spolknuty. Při použití polyetylenových sáčků hrozí malým dětem nebezpečí udušení. Děti se musí během montáže zdržovat v dostatečné vzdálenosti.

Nepoužívejte ve výbušném prostředí.

Nikdy výrobek nepoužívejte, jste-li unavení, nemocní nebo pod vlivem alkoholu, drog nebo léků.

Sekačku nepřetěžujte.

Používejte rukavice, obuv s protiskluzovou podrážkou a ochranu očí.

Nepoužívejte stroj za vlhkých podmínek.

Nedemontujte produkt více než do stavu, v němž byl dodán.

Sekačku spouštějte s držadlem ve vzpřímené poloze.

Nepoužívejte páčky pro spouštění střídavě.

Používejte držadlo opatrně.

#### Bezpečnostní vypnutí

Motor je vybaven bezpečnostním vypnutím, které se aktivuje při zaseknutí nože nebo přetížení motoru. Pokud k tomu dojde, vypněte produkt a odpojte jej od elektrické sítě. Bezpečnostní vypnutí se resetuje pouze po uvolnění spouštěcí a vypínací páčky. Před pokračováním v práci odstraňte překážky a počkejte několik minut, aby se resetovalo bezpečnostní vypnutí.

## 2. MONTÁŽ



#### NEBEZPEČÍ! Poranění!

K řeznému poranění může dojít, když se nůž otáčí nebo se výrobek nahodile nastartuje.

→ Před prováděním montáže počkejte, než se nůž zastaví, vyjměte bezpečnostní klíček a nasadte si rukavice.

#### Připojení dolní části držadla [obr. A1/A2]:

##### Výšku rukojeti lze nastavit do 3 poloh:

- (H) Vysoko
- (M) Střední poloha
- (L) Nízko

1. Otočte spodní rukojetí (1) tak, aby byl otvor na rukojeti vyrovnaný s otvorem (H), (M) nebo (L) nastavení výšky.
2. Zatláče šrouby (2) skrze otvory.
3. Umístěte křídlové matice (3) na šrouby (2).
4. Utáhněte křídlové matice (3).

#### Připojení horní části držadla [obr. A3]:

1. Vložte horní část držadla (4) na dolní část držadla (1). Zkontrolujte, zda jsou části držadel zcela zasunuté a zda jsou otvory zarovnané.
2. Zatláče šrouby (2) skrze otvory.
3. Umístěte plastové podložky (P) a křídlové matice (3) na šrouby (2).
4. Utáhněte křídlové matice (3).

#### Přípevnění kabelu k držadlu [obr. A4]:

1. Přípevněte kabel (5) k držadlu pomocí spony (6).
2. Zkontrolujte, zda není kabel (5) zachycen mezi dolní a horní částí držadla.

## 3. OBSLUHA



#### NEBEZPEČÍ! Poranění!

K řeznému poranění může dojít, když se nůž otáčí nebo se výrobek nahodile nastartuje.

→ Před připojením baterie nebo přepravou výrobku počkejte, až se nůž zastaví, vyjměte bezpečnostní klíček a nasadte si rukavice.

#### Nabíjení akumulátoru [obr. O1]:



#### POZOR!

Přepětí poškodí akumulátor a nabíječku.

→ Zajistěte, abyste používali správné síťové napětí.

Před prvním použitím musí být akumulátor plně nabit.

Lithium-iontový akumulátor může být nabíjen v každém stavu nabití a nabíjení může být kdykoliv bez poškození akumulátoru přerušeno (žádný paměťový efekt).

1. Připojte síťový kabel (M) do nabíječky (C).
2. Připojte síťový kabel (M) do síťové zásuvky 230-V.
3. Připojte nabíjecí kabel (E) k akumulátoru (B).

**Pokud kontrolka nabíjení (C) na nabíječce bliká zeleně jednou za sekundu, baterie se nabíjí.**

**Pokud svítí kontrolka nabíjení (C) na nabíječce zeleně, je akumulátor plně nabit (trvání nabíjení, viz 7. TECHNICKÁ DATA).**

4. Při nabíjení kontrolujte v pravidelných intervalech stav nabití.
5. Když je akumulátor (B) plně nabit, oddělte akumulátor (B) od nabíječky (C).
6. Odpojte nabíječku (C) ze zásuvky.

#### Indikátor nabití [obr. O2]:

##### Indikátor nabití při nabíjení:

100 % nabit	(L), (L) a (L) svítí
66 – 99 % nabit	(L) a (L) svítí, (L) bliká
33 – 65 % nabit	(L) svítí, (L) bliká
0 – 32 % nabit	(L) bliká

##### Indikátor nabití za provozu:

→ Stlačte tlačítko (D) na akumulátoru.

66 – 99 % nabit	(L), (L) a (L) svítí
33 – 65 % nabit	(L) a (L) svítí
11 – 32 % nabit	(L) svítí
0 – 10 % nabit	(L) bliká

#### Ovládací panel [obr. O3]:

##### Tlačítko Start:

Stiskněte tlačítko Start (S) na panelu.

aktivováno	(L) svítí zeleně
automatická deaktivace	po 10 minutách bez používání

##### Tlačítko Eco:

Stiskněte tlačítko Eco (E) na panelu.

aktivováno	(L) vltí zeleně
běžný režim	3100 ot./min., bez zátěže
režim Eco	2700 ot./min., bez zátěže
běžný režim nebo režim Eco	3700 ot./min., vysoká zátěž přes 12 A

Při vysokém zatížení se otáčky motoru zvýší automaticky, aby výsledky sečení byly za všech okolností co nejlepší.

##### Indikátor nabití za provozu:

→ Stlačte tlačítko (D) na ovládacím panelu (LED diody svítí 5 sekund později).

76 – 100 % nabit	(L), (L), (L) a (L) svítí
51 – 75 % nabit	(L), (L) a (L) svítí
26 – 50 % nabit	(L) a (L) svítí
6 – 25 % nabit	(L) svítí
0 – 5 % nabit	(L) bliká

#### Spuštění sekačky [obr. O4/O5/O6]:



#### NEBEZPEČÍ! Poranění!

Nebezpečí poranění, pokud se produkt při puštění spouštěcí páčky nezastaví.

→ Nepřemostujte bezpečnostní zařízení ani spínače. Například nepřipevňujte páčku pro spuštění (12) k rukojeti.

## Spuštění:

Tento výrobek je vybaven bezpečnostním zařízením kontroly obou rukou (páčka pro spuštění ⑫ s bezpečnostním blokováním ⑬), aby se zabránilo neúmyslnému spuštění produktu.

1. Otevřete víko ⑭.
2. Vložte baterii ⑥ do výrobku.
3. Vložte bezpečnostní klíček ⑮ do výrobku a otočte jím do polohy 1.
4. Stiskněte tlačítko Start ⑤ na panelu.  
*Kontrola Start se rozsvítí zeleně.*
5. Jednou rukou stiskněte bezpečnostní blokování ⑬ a druhou rukou páčku pro spuštění ⑫.
6. Uvolněte bezpečnostní blokování ⑬.  
*Výrobek se spustí.*

## Zastavení:

1. Uvolněte páčku pro spuštění ⑫.
2. Stiskněte tlačítko Start ⑤ na panelu.  
*Kontrolka Start nesvíí.*
3. Otočte bezpečnostním klíčkem ⑮ do polohy 0 a vyjměte jej.

## Nastavení výšky sečení [obr. 07]:

Výšku sečení je možné nastavit od 25 do 75 mm ve 10 polohách.

1. Posuňte páčku nastavení ⑰ ke kolu.
2. Otočením páčky nastavení ⑰ nastavíte výšku sečení.
3. Uvolněte páčku nastavení ⑰ v nové poloze.

## Použití sekačky s košem na trávu [obr. 8]:

 **NEBEZPEČÍ! Poranění!**  
**K řeznému poranění může dojít, když se nůž otáčí nebo se výrobek nahodile nastartuje.**  
→ Před otevřením ochranné klapky ⑩ počkejte, než se nůž zastaví, vyjměte bezpečnostní klíček a nasadte si rukavice.  
→ Nevkládejte ruce do otvoru pro výhoz.

1. Zdvihněte ochrannou klapku ⑩.
2. Vložte koš na trávu do produktu pomocí rukojeti ⑦.
3. Zkontrolujte, zda je koš na trávu bezpečně připojen.
4. Nastartujte produkt.
5. Zastavte produkt, když je koš na trávu plný.
6. Zdvihněte ochrannou klapku ⑩.
7. Vyjměte koš na trávu z produktu pomocí rukojeti ⑦.
8. Vysypte koš na trávu.

## Použití sekačky bez koše na trávu [obr. 8]:

Při sečení větších travnatých ploch, kdy není třeba trávu sbírat, můžete produkt používat bez koše na trávu. Když je ochranná klapka ⑩ zavřená, posečená tráva bude padat na trávník.

1. Zdvihněte ochrannou klapku ⑩.
2. Vyjměte koš na trávu z produktu pomocí rukojeti ⑦.
3. Uvolněte ochrannou klapku ⑩.

*Když je ochranná klapka uvolněna, automaticky se uzavře a zakryje otvor pro výhoz.*

## Tipy pro použití sekačky:

Pokud se ve vyhazovacím otvoru nacházejí zbytky trávy, táhněte sekačku asi 1 m zpět, takže mohou zbytky trávy vypadnout dolů.

Pro získání pěstěného trávníku vám doporučujeme sekat trávník pokud možno pravidelně jednou týdně. Trávník bude hustší, pokud se bude pravidelně sekat.

Po delší přestávce v sekání (po dovolené) sekat nejprve v jednom směru s největší výškou sekání a pak napříč s požadovanou výškou sekání.

Trávník sekejte pokud možno pouze v suchém stavu. Pokud je tráva vlhká, je řez nepravidelný.

## Řezný výkon a nabití akumulátoru:

Plocha trávníku posečená na jedno nabití akumulátoru závisí na různých faktorech, jako jsou vlhkost, hustota trávy a výška řezu. Pro dosažení maximální posečené plochy sekačku pokud možno často nevypínějte a nezapínejte, protože tím se snižuje doba chodu na akumulátor. Řezný výkon na dobu chodu na akumulátor lze optimálně využít větší výškou řezu a častým sečením

## 4. ÚDRŽBA

 **NEBEZPEČÍ! Poranění!**  
**K řeznému poranění může dojít, když se nůž otáčí nebo se výrobek nahodile nastartuje.**  
→ Před prováděním údržby počkejte, než se nůž zastaví, vyjměte bezpečnostní klíček a nasadte si rukavice.

### Čištění výrobku:

 **NEBEZPEČÍ! Poranění!**  
**Nebezpečí poranění a riziko poškození produktu.**  
→ Nečistěte produkt vodou nebo vodním paprskem (zejména ne pod vysokým tlakem).  
→ Nečistěte chemikáliemi, včetně benzínu nebo ředidel. Některé mohou zničit důležité plastové díly.

### Větrací štěrbinny musí být vždy čisté.

### Čištění spodní strany výrobku [obr. M1]:

Spodní strana se nejlépe čistí po sečení.

### Používejte rukavice.

1. Opatrně položte výrobek na bok.
2. Vyčistěte spodní stranu, nůž a vzduchové otvory ⑲ pomocí kartáče (nepoužívejte ostré předměty).

### Čištění horní strany výrobky a koše na trávu:

1. Vyčistěte horní stranu vlhkou utěrkou.
2. Vyčistěte vzduchové otvory a koš na trávu pomocí měkkého kartáče (nepoužívejte ostré předměty).

### Čištění akumulátoru a nabíječky:

Než připojíte nabíječku, zajistěte, aby byly povrch a kontakty akumulátoru a nabíječky vždy čisté a suché.

### Nepoužívejte tekoucí vodu.

→ Kontakty a plastové díly vyčistěte měkkým suchým hadrem.

## 5. SKLADOVÁNÍ

### Vyřazení z provozu [obr. S1]:

Produkt musí být uchovávan mimo dosah dětí.

1. Otočte bezpečnostním klíčkem do polohy 0 a vyjměte jej.
2. Vyjměte baterii.
3. Nabijte baterii.
4. Vyčistěte výrobek, baterii a nabíječku baterií (viz kapitola 4. ÚDRŽBA).
5. Abyste šetřili místem, můžete povolit křídlové matice na držadle, dokud nebude možné držadlo snadno sklopit. Kabel uložte řádným způsobem, aby se zabránilo jeho poškození.
6. Před prvními mrazy uložte výrobek, baterii a nabíječku baterií na suchém, uzavřeném a bezpečném místě, kde nebudou vystaveny mrazu.

### Likvidace:

(podle RL2012/19/EU)

Produkt nesmí být likvidován spolu s běžným domácím odpadem. Musí být likvidován podle platných místních ekologických předpisů.



### DŮLEŽITÉ!

→ Likvidujte produkt prostřednictvím Vašeho místního recyklačního sběrného místa.

### Likvidace akumulátoru:

Akumulátor GARDENA obsahuje lithium-iontové články, které se na konci jejich životnosti likvidují odděleně od normálního domácího odpadu.



Li-ion

### DŮLEŽITÉ!

→ Zlikvidujte produkt prostřednictvím Vašeho místního recyklačního sběrného místa.

1. Lithium-iontové články plně vybijte (obraťte se na servis GARDENA).
2. Zajistěte kontakty lithium-iontových článků proti zkratu.
3. Lithium-iontové články likvidujte odborně.

## 6. ODSTRAŇOVÁNÍ CHYB



### NEBEZPEČÍ! Poranění!

K řeznému poranění může dojít, když se nůž otáčí nebo se výrobek nahodile nastartuje.

→ Před odstraňováním problémů počkejte, než se nůž zastaví, vyjměte bezpečnostní klíček a nasadte si rukavice.

### Postup výměny nože:



### NEBEZPEČÍ! Poranění!

Pokud se nůž otáčí a je poškozený, ohnutý či nevyvážený nebo pokud má nerovný břit, může dojít k řeznému poranění.

→ Nepoužívejte výrobek, pokud je nůž poškozený, ohnutý či nevyvážený nebo pokud má nerovný břit.







→ Neostřete nůž.

Náhradní díly GARDEBA jsou k dostání u prodejce GARDENA nebo v servisu GARDENA.

Používejte pouze originální nůž GARDENA:

– Náhradní nůž GARDENA č.v. 4104.

→ Nůž si nechte vyměnit v servisu GARDENA nebo u specializovaného, autorizovaného prodejce GARDENA.

Problém	Možná příčina	Náprava
<b>Motor nespouští</b>	Nůž je zablokovaný.	→ Odstraňte překážku.
<b>Motor je zaseknutý nebo vydává neobvyklé zvuky</b>	Nůž je zablokovaný. Výška sečení je příliš nízká.	→ Odstraňte překážku. → Zvyšte výšku sečení.
<b>Hlasité zvuky, sekačka se klepe</b>	Šrouby na motoru, upevňovací prvky motoru nebo na podvozku sekačky jsou povolné.	→ Nechte šrouby utáhnout ve specializovaném, autorizovaném servisu GARDENA.
<b>Produkt běží nerovnoměrně nebo silně vibruje</b>	Je poškozen nůž nebo je uvolněn nástavec pro nůž.  Nůž je velmi znečištěný.	→ Nechte nůž utáhnout nebo vyměnit ve specializovaném, autorizovaném servisu GARDENA.  → Vyčistěte sekačku (viz kapitola 4. ÚDRŽBA). Pokud nedošlo k vyřešení problému, obraťte se na servis GARDENA.
<b>Trávník není čistě posečen</b>	Nůž je tupý nebo poškozený.  Výška sečení je příliš nízká.	→ Nechte nůž vyměnit v servisu GARDENA.  → Zvyšte výšku sečení.
<b>Chybová kontrolka LED  na panelu svítí [obr. 03]</b>	Nůž je zablokovaný.  Přetížení motoru/Teplota kontroleru je mimo rozmezí.	→ Odstraňte překážku.  → Nechte kontrolér vychladnout.
<b>Chyba-LED  na akumulátoru bliká [obr. 02]</b>	Podpětí  Teplota akumulátoru je mimo přípustný rozsah.	→ Nabijte akumulátor.  → Akumulátor používejte při okolních teplotách 0 °C až 40 °C.
<b>Chyba-LED  na akumulátoru svítí [obr. 02]</b>	Chyba akumulátoru/akumulátor vadný.	→ obraťte se na servis GARDENA.
<b>Kontrolka nabíjení  na nabíječce nesvítí [obr. 01]</b>	Nabíječka nebo nabíjecí kabel nejsou správně připojeny.	→ Připojte nabíječku a nabíjecí kabel správně.
<b>Kontrolka nabíjení  na nabíječce bliká rychle (4-krát za sekundu) [obr. 01]</b>	Teplota akumulátoru je mimo přípustný rozsah.	→ Akumulátor používejte při okolních teplotách 0 °C až 40 °C.
<b>Bliká chybová LED dioda  na nabíječce [obr. 01]</b>	Chyba akumulátoru.	→ Odstraňte akumulátor a zkontrolujte, zda používáte originální akumulátor GARDENA.
<b>Svítí chybová LED dioda  na nabíječce [obr. 01]</b>	Teplota nabíječky je příliš vysoká.	→ obraťte se na servis GARDENA.



**POZNÁMKA:** V případě jiných poruch se prosím obraťte na Vaše servisní centrum GARDENA. Opravy smí provádět pouze servisní centra GARDENA a odborní prodejci, kteří jsou firmou GARDENA autorizováni.

## 7. TECHNICKÁ DATA

Akumulátorová sekačka na trávník	Jednotka	Hodnota (č.v. 5041)
Otáčky nože	ot/min	3.100

Akumulátorová sekačka na trávník	Jednotka	Hodnota (č.v. 5041)
Šířka stříhu	cm	41
Nastavení výšky řezu (10 poloh)	mm	25 – 75
Objem sběrného koše	l	50
Hmotnost	kg	20,6
Hladina akustického tlaku $L_{pa}^{1)}$ dB (A)		83
Nejistota $k_{pa}$		3,0
Hladina akustického výkonu $L_{WA}^{2)}$ ; naměřená/zaručená	dB (A)	88 / 89
Nejistota $k_{WA}$		0,5
Vibrace ruky-paže $a_{vhw}^{1)}$	m/s <sup>2</sup>	2,0
Nejistota $k_a$		1,5

Metoda měření podle: <sup>1)</sup> EN 60335-2-77 <sup>2)</sup> RL 2000/14/EC



**POZNÁMKA:** Udaná hodnota emise vibrací byla změřena podle normované metody měření a může tak být použita ke srovnávání elektrických přístrojů navzájem. Tato hodnota může být použita i pro předběžné posouzení expozice. Hodnota emise vibrací se může při reálném používání elektrického nářadí měnit.

Akumulátorový systém / smart akumulátor BLi-40	Jednotka	Hodnota (č.v. 9842/19090)	Hodnota (č.v. 9843/19091)
<b>Posečená plocha na nabití akumulátoru</b>			
• z výšky 60 mm na 40 mm	m <sup>2</sup> (asi)	280	450
• z výšky 80 mm na 40 mm		200	350
<b>Max. napětí akumulátoru</b>	V (DC)	40 (max. počáteční napětí baterie bez zátěže je 40 V, jmenovité napětí je 36 V)	40 (max. počáteční napětí baterie bez zátěže je 40 V, jmenovité napětí je 36 V)
<b>Kapacita akumulátoru</b>	Ah	2,6	4,2
<b>Doba nabíjení 80%/100% (asi)</b>	min.	65 / 90	105 / 140
<b>Nabíječka QC40</b>	<b>Jednotka</b>	<b>Hodnota (č.v. 9845)</b>	
<b>Síťové napětí</b>	V (AC)	230	
<b>Síťová frekvence</b>	Hz	50	
<b>Jmenovitý výkon</b>	W	100	
<b>Výstupní napětí</b>	V (DC)	42	
<b>Max. výstupní proud</b>	A	1,8	

## 8. PŘÍSLUŠENSTVÍ

<b>GARDENA Výměnný Akumulátor BLi-40/100; BLi-40/160</b>	Akumulátor pro přidavný běh nebo na výměnu.	č.v. 9842/9843
<b>GARDENA smart Akumulátor BLi-40/100; BLi-40/160</b>	smart akumulátor pro smart System.	č.v. 19090/19091
<b>GARDENA smart Akumulátor BLi-40/100 sada; BLi-40/160 sada</b>	Chytrá baterie s bránou smart Gateway pro aplikaci smart System.	č.v. 19110/19111
<b>GARDENA Nabíječka QC40</b>	Pro nabíjení akumulátorů GARDENA BLi-40.	č.v. 9845
<b>GARDENA Náhradní nůž</b>	Náhrada za tupý nůž.	č.v. 4104

## 9. SERVIS/ZÁRUKA

### Servis:

Kontaktujte prosím adresu na zadní straně.

### Záruka:

V případě vznesení nároku na záruku se na poskytnuté služby nevztahuje žádný poplatek.

GARDENA Manufacturing GmbH poskytuje na tento produkt 2 roky záruku (od data koupě), pokud je produkt používán výhradně pro privátní účely. Na použité produkty získané na jiném trhu tato záruka výrobce neplatí. Tato záruka se vztahuje na závažné nedostatky produktu, které byly prokazatelně způsobeny vadou materiálu nebo výrobní vadou. Záruka bude uplatněna poskytnutím náhradního výrobku za předpokladu, že jsou splněny následující podmínky:

- Výrobek byl použit k určenému účelu podle doporučení v návodu k používání.
- Výrobek se kupující ani třetí strana nepokoušeli opravit.



- Při provozu byly použity jen originální náhradní díly a díly podléhající opotřebení GARDENA.

Normálně opotřebované díly a komponenty, optické změny, díly podléhající opotřebení a spotřební díly jsou ze záruky vyloučeny.

Tato záruka výrobce nemá vliv na záruční nároky vůči prodejci/maloobchodnímu prodejci.

Pro řešení problémů kontaktujte naše servisní oddělení (kontaktní údaje jsou na druhé straně). Bez předchozí dohody není dovoleno nám výrobek odesílat.

#### ***Díly podléhající opotřebení:***

Nože a kolečka jsou díly podléhající opotřebení, proto jsou vyloučeny ze záruky.

#### **Smluvní servisní střediska CZ:**

NOBUR s.r.o.  
Průmyslová 14/1515  
110 00 Praha 10  
tel.: 242 405 291  
fax: 242 405 293  
email.: servis@nobur.cz  
www.nobur.cz

Ing. Tomáš Vajčner  
Vlárská 22  
627 00 Brno  
tel.:731 150 017  
email.: prodej@egardena.cz  
www.egardena.cz

Milan Záhumenský – JIRAMI  
Lidická 18  
715 00 Ostrava-Vítkovice  
tel.:596 615 037  
mobil.: 603 519 774  
fax: 595 626 557  
email.: jirami@seznam.cz  
www.jirami.cz

KIS PLUS v.o.s.  
Želetická 305/3  
412 01 Litoměřice  
tel.:416 715 511, 416 715 523  
fax: 416 739 115  
email.: info@kisplus.cz  
www.kisplus.cz



**Deutschland / Germany**

GARDENA  
Manufacturing GmbH  
Central Service  
Hans-Lorenser-Straße 40  
D-89079 Ulm  
Produktfragen:  
(+49) 731 490-123  
Reparaturen:  
(+49) 731 490-290  
service@gardena.com

**Albania**

COBALT Sh.p.k.  
Rr. Siri Kodra  
1000 Tirana

**Argentina**

Husqvarna Argentina S.A.  
Av.del Libertador 5954 –  
Piso 11 – Torre B  
(C1428ARP) Buenos Aires  
Phone: (+54) 11 5194 5000  
info.gardena@  
ar.husqvarna.com

**Armenia**

Garden Land Ltd.  
61 Tigran Mets  
0005 Yerevan

**Australia**

Husqvarna Australia Pty. Ltd.  
Locked Bag 5  
Central Coast BC  
NSW 2252  
Phone: (+61) (0) 2 4352 7400  
customer.service@  
husqvarna.com.au

**Austria / Österreich**

Husqvarna Austria GmbH  
Industriezeile 36  
4010 Linz  
Tel.: (+43) 732 77 01 01-485  
service.gardena@  
husqvarnagroup.com

**Azerbaijan**

Firm Progress  
a. Aliyev Str. 26A  
1052 Bakı

**Belgium**

Husqvarna België nv/sa  
Gardena Division  
Rue Eglise Van Ophem 111  
1180 Uccle/Ukkel  
Tel.: (+32) 2 720 92 12  
info@gardena.be

**Bosnia / Herzegovina**

SILK TRADE d.o.o.  
Industrijska zona Bukva bb  
74260 Tešanj

**Brazil**

Husqvarna do Brasil Ltda  
Av. Francisco Matarazzo,  
1400 – 19º andar  
São Paulo – SP  
CEP: 05001-903  
Tel: 0800-112252  
marketing.br.husqvarna@  
husqvarna.com.br

**Bulgaria**

AGROLAND България АД  
бул. 8 Декември, №13  
Офис 5  
1700 Студентски гр д  
София  
Тел.: (+359) 2466 69 10  
info@agroland.eu

**Canada / USA**

GARDENA Canada Ltd.  
100 Summerlea Road  
Brampton, Ontario L6T 4X3  
Phone: (+1) 905 792 9330  
info@gardenacanada.com

**Chile**

Maquinarias Agroforestales  
Ltda. (Maga Ltda.)  
Santiago, Chile  
Avda. Chesterton  
# 8355 comuna Las Condes  
Phone: (+56) 2 202 4417  
Dalton@maga.cl  
Zipcode: 7560330

**China**

Husqvarna (Shanghai)  
Management Co., Ltd.  
富世华 (上海) 管理有限公司  
3F, Benq Square B,  
No207, Song Hong Rd.,  
Chang Ning District,  
Shanghai, PRC. 200335  
上海市长宁区淞虹路207号明  
基广场B座3楼, 邮编: 200335

**Colombia**

Husqvarna Colombia S.A.  
Calle 18 No. 68 D-31, zona  
Industrial de Montevideo  
Bogotá, Cundinamarca  
Tel. 571 2922700 ext. 105  
jairo.salazar@  
husqvarna.com.co

**Costa Rica**

Compania Exim  
Euroiberoamericana S.A.  
Los Colegios, Moravia,  
200 metros al Sur del Colegio  
Saint Francis – San José  
Phone: (+506) 297 68 83  
exim\_euro@racsa.co.cr

**Croatia**

Husqvarna Austria GmbH  
Industriezeile 36  
4010 Linz  
Tel.: (+43) 732 77 01 01-485  
service.gardena@  
husqvarnagroup.com

**Cyprus**

Med Marketing  
17 Digeni Akrita Ave  
P.O. Box 27017  
1641 Nicosia

**Czech Republic**

Husqvarna Česko s.r.o.  
Türkova 2319/5b  
149 00 Praha 4 – Chodov  
Bezplatná infolinka:  
800 100 425  
servis@cz.husqvarna.com

**Denmark**

GARDENA DANMARK  
Lejrvej 19, st.  
3500 Værløse  
Tlf.: (+45) 7026 4770  
husqvarna@husqvarna.dk  
www.gardena.com/dk

**Dominican Republic**

BOSQUESA, S.R.L  
Carretera Santiago Licey  
Km. 5 ½  
Esquina Copal II.  
Santiago  
Dominican Republic  
Phone: (+809) 736-0333  
joserbosquesa@claro.net.do

**Ecuador**

Husqvarna Ecuador S.A.  
Arupos E1-181 y 10 de  
Agosto Quito, Pichincha  
Tel. (+593) 22800739  
francisco.jacome@  
husqvarna.com.ec

**Estonia**

Husqvarna Eesti OÜ  
Valdeku 132  
EE-11216 Tallinn  
info@gardena.ee

**Finland**

Oy Husqvarna Ab  
Gardena Division  
Lautatarhankatu 8 B/PL 3  
00581 HELSINKI  
www.gardena.fi

**France**

Husqvarna France  
9/11 Allée des pierres mayettes  
92635 Gennevilliers Cedex  
France  
http://www.gardena.com/fr  
N° AZUR: 0 810 00 78 23  
(Prix d'un appel local)

**Georgia**

Transporter LLC  
8/57 Beliashvili street  
0159 Tbilisi, Georgia  
Phone: (+995) 322 14 71 71

**Great Britain**

Husqvarna UK Ltd  
Preston Road  
Aycliffe Industrial Park  
Newton Aycliffe  
County Durham  
DL5 6UP  
info.gardena@  
husqvarna.co.uk

**Greece**

Π. ΠΑΠΑΔΟΠΟΥΛΟΣ ΑΕΒΕ  
Λεωφ. Αθηνών 92  
Αθήνα  
Τ.Κ.104 42  
Ελλάδα  
Τηλ. (+30) 210 5193 100  
info@papadopoulos.com.gr

**Hungary**

Husqvarna Magyarország Kft.  
Ezred u. 1-3  
1044 Budapest  
Telefon: (+36) 1 251-4161  
vevoszolgalat.husqvarna@  
husqvarna.hu

**Iceland**

Ö. Johnson & Kaaber  
Tunguhalsi 1  
110 Reykjavík  
ooj@ojk.is

**Ireland**

Husqvarna UK Ltd  
Preston Road  
Aycliffe Industrial Park  
Newton Aycliffe  
County Durham  
DL5 6UP  
info.gardena@  
husqvarna.co.uk

**Italy**

Husqvarna Italia S.p.A.  
Via Santa Vecchia 15  
23868 VALMADRERA (LC)  
Phone: (+39) 0341.203.111  
assistenza.italia@  
it.husqvarna.com

**Japan**

KAUICHI Co. Ltd.  
Sumitomo Realty &  
Development Kojimachi  
BLDG., 8F  
5-1 Nibanncyo  
Chiyoda-ku  
Tokyo 102-0084  
Phone: (+81) 33 264 4721  
m\_ishihara@kaku-ichi.co.jp

**Kazakhstan**

LAMED Ltd.  
155/1, Tazhibayevoy Str.  
050060 Almaty  
IP Schmidt  
Abayavenue 3B  
110 005 Kostanay

**Korea**

Kyung Jin Trading CO.,LTD.  
107-4, SunDuk Bld.,  
YangJae-dong,  
Seocho-gu,  
Seoul, (zipcode: 137-891)  
Phone: (+82) (0)2 574-6300

**Kyrgyzstan**

Alye Maki  
av. Moladaya Guardir J 3  
720014  
Bishkek

**Latvia**

Husqvarna Latvija SIA  
Ulbrokas 19A  
LV-1021 Riga  
info@gardena.lv

**Lithuania**

UAB Husqvarna Lietuva  
Ateities pl. 77C  
LT-52104 Kaunas  
info@gardena.lt

**Luxembourg**

Magasins Jules Neuberg  
39, rue Jacques Stas  
Luxembourg-Gasperich 2549  
Case Postale No. 12  
Luxembourg 2010  
Phone: (+352) 40 14 01  
api@neuberg.lu

**Mexico**

AFOSA  
Av. Lopez Mateos Sur # 5019  
Col. La Calma 45070  
Zapopan, Jalisco  
Mexico  
Phone: (+52) 33 3818-3434  
icornejo@afosa.com.mx

**Moldova**

Convel S.R.L.  
290A Muncesti Str.  
2002 Chisinau

**Netherlands**

Husqvarna Nederland B.V.  
GARDENA Division  
Postbus 50131  
1305 AC ALMERE  
Phone: (+31) 36 521 00 10  
info@gardena.nl

**Neth. Antilles**

Jonka Enterprises N.V.  
Sta. Rosa Weg 196  
P.O. Box 8200  
Curaçao  
Phone: (+599) 9 767 66 55  
pgm@jonka.com

**New Zealand**

Husqvarna New Zealand Ltd.  
PO Box 76-437  
Manukau City 2241  
Phone: (+64) (0) 9 9202410  
support.nz@husqvarna.co.nz

**Norway**

Husqvarna Norge AS  
Gardena Division  
Trøskenveien 36  
1708 Sarpsborg  
info@gardena.no

**Peru**

Husqvarna Perú S.A.  
Jr. Ramón Cárcamo 710  
Lima 1  
Tel: (+51) 1 3320400 ext. 416  
juan.remuzgo@  
husqvarna.com

**Poland**

Husqvarna  
Poland Spółka z o.o.  
ul. Wysockiego 15 b  
03-371 Warszawa  
Phone: (+48) 22 330 96 00  
gardena@husqvarna.com.pl

**Portugal**

Husqvarna Portugal, SA  
Lagoa - Albarraque  
2635 - 595 Rio de Mouro  
Tel.: (+351) 21 922 85 30  
Fax : (+351) 21 922 85 36  
info@gardena.pt

**Romania**

Madex International Srl  
Soseaua Odaii 117-123,  
RO 013603 Bucureşti, S 1  
Phone: (+40) 21 352.76.03  
madex@ines.ro

**Russia / Россия**

ООО „Хускв рн “  
141400, Московск я обл.,  
г. Химки,  
улиц Ленингр дск я,  
вл дение 39, стр.6  
Бизнес Центр  
„Химки Бизнес П рк“,  
помещение ОВ02\_04  
http://www.gardena.ru

**Serbia**

Domel d.o.o.  
Autoput za Novi Sad bb  
11273 Belgrade  
Phone: (+381) 1 18 48 88 12  
miroslav.jejina@domel.rs

**Singapore**

Hv-Ray PRIVATE LIMITED  
40 Jalan Pemimpin  
#02-08 Tat Ann Building  
Singapore 577185  
Phone: (+65) 6253 2277  
shiyang@hyray.com.sg

**Slovak Republic**

Husqvarna Česko s.r.o.  
Türkova 2319/5b  
149 00 Praha 4 – Chodov  
Bezplatná infolinka:  
800 154 044  
servis@sk.husqvarna.com

**Slovenia**

Husqvarna Austria GmbH  
Industriezeile 36  
4010 Linz  
Tel.: (+43) 732 77 01 01-485  
service.gardena@  
husqvarnagroup.com

**South Africa**

Husqvarna  
South Africa (Pty) Ltd  
Postnet Suite 250  
Private Bag X6,  
Cascades, 3202  
South Africa  
Phone: (+27) 33 846 9700  
info@gardena.co.za

**Spain**

Husqvarna España S.A.  
Calle de Rivas nº 10  
28052 Madrid  
Phone: (+34) 91 708 05 00  
atencioncliente@gardena.es

**Suriname**

Agrofix n.v.  
Verlengde Hogestraat #22  
Phone: (+597) 472426  
agrofix@sr.net  
Pobox : 2006  
Paramaribo  
Suriname – South America

**Sweden**

Husqvarna AB  
Gardena Division  
S-561 82 Huskvarna  
gardenaorder@husqvarna.se

**Switzerland / Schweiz**

Husqvarna Schweiz AG  
Consumer Products  
Industriestrasse 10  
5506 Mägenwil  
Phone: (+41) (0) 62 887 37 90  
info@gardena.ch

**Turkey**

Dost Bahçe Diş Ticaret  
Mümessilik A.Ş  
Yunus Mah. Adil Sok. No:3  
Ic Kapi No: 1 Kartal  
34873 Istanbul  
Phone: (+90) 216 38 93 939  
info@dostbahce.com.tr

**Ukraine / Україна**

ТОВ «Хускв рн Укр ін »  
вул. В сільківськ , 34,  
офіс 204-г  
03022, м. Київ  
Тел. (+38) 044 498 39 02  
info@gardena.ua

**Uruguay**

FELI SA  
Entre Ríos 1083 CP 11800  
Montevideo – Uruguay  
Tel: (+598) 22 03 18 44  
info@felisa.com.uy

**Venezuela**

Corporación Casa y Jardín C.A.  
Av. Caroní, Edif. Trezmen, PB.  
Colinas de Bello Monte.  
1050 Caracas.  
Tlf: (+58) 212 992 33 22  
info@casayjardin.net.ve

5041-20.960.04/1218

© GARDENA  
Manufacturing GmbH  
D-89070 Ulm  
http://www.gardena.com