



CZ ■ Zvlhčovač vzduchu

Návod k použití v originálním jazyce

ČTĚTE POZORNĚ A USCHOVEJTE JE PRO BUDOUCÍ POUŽITÍ.**Obecná upozornění**

- Tento spotřebič mohou používat děti ve věku 8 let a starší a osoby se sníženými fyzickými, smyslovými nebo mentálními schopnostmi nebo s nedostatkem zkušeností a znalostí, pokud jsou pod dozorem nebo byly poučeny o používání spotřebiče bezpečným způsobem a rozumí případným nebezpečím.
- Děti si se spotřebičem nesmějí hrát. Čištění a údržbu nesmějí provádět děti bez dozoru.
- Pokud je přívodní kabel poškozen, jeho výměnu svěřte odbornému servisnímu středisku, aby se zabránilo vzniku nebezpečné situace. Spotřebič s poškozeným přívodním kabelem je zakázáno používat.
- Při plnění spotřebiče vždy dodržujte vyznačenou rysku maxima. Nikdy neplňte vodu nad rysku maxima.
- Při plnění, čištění, odvápnění nebo výměně zvlhčovacího filtru vždy dodržujte instrukce uvedené v tomto návodu.
- Používání spotřebiče by se měla věnovat pozornost, protože produkuje vodní páru.
- Při plnění nebo čištění odpojte spotřebič vytažením vidlice ze zásuvky.
- Berte na vědomí, že vysoké hodnoty vlhkosti mohou podporovat růst biologických organismů v životním prostředí.
- Nedovolte, aby se oblast kolem zvlhčovače stala vlhkou nebo mokrou. Pokud se tak stane, přepněte zvlhčovač na

nižší výkon. Pokud není možné výkon zvlhčovače snížit, používejte zvlhčovač přerušovaně. Nedovolte, aby se savé materiály takové jako koberce, záclony, závěsy nebo ubrusy zvlhly.

- Nikdy nenechávejte vodu v nádržce, když se spotřebič nepoužívá.
- Před uložením zvlhčovač vyprázdněte a vyčistěte. Před dalším použitím zvlhčovač vyčistěte.
- Udržujte spotřebič mimo dosah dětí. Pára a vroucí voda mohou způsobit popáleniny.

- Před připojením spotřebiče k síťové zásuvce se ujistěte, že se shodují technické údaje uvedené na jeho typovém štítku s elektrickým napětím zásuvky.
- Ujistěte, že je síťová zásuvka řádně uzemněna. Pokud by byl adaptér nesprávně zapojen v zásuvce, mohlo by dojít k jeho nadměrnému zahřátí a následnému poškození.
- Vede kabel adaptéru tak, aby se o něj nezakopávalo ani nešlapalo, aby nedošlo k jeho poškození ani k převrácení spotřebiče v případě zachycení o kabel.
- Spotřebič je určen pro použití v domácnostech, kancelářích nebo podobných prostorech.
- Vždy instalujte spotřebič na rovný, suchý a stabilní povrch.
- Neumisťujte spotřebič do blízkosti otevřeného ohně, plynových zařízení nebo přístrojů, které jsou zdrojem tepla, ani nevystavujte jej přímému slunečnímu svitu.
- Na spotřebič nepokládejte žádné předměty, nesedějte si ani nestoupejte si na spotřebič.
- Spotřebič nepoužívejte v místnostech, ve kterých může docházet k úniku hořlavých plynů, chemických výparů nebo v místnostech s vysokou prašností. Spotřebič, který je v provozu, musí být umístěn v dostatečné vzdálenosti od záclon nebo závěsů a ve vzdálenosti alespoň 1 m od elektrických a elektronických přístrojů nebo materiálů citlivých na vlhko, aby nedošlo k jejich poškození vlivem zvýšené vlhkosti.
- Nepoužívejte spotřebič na místech nebo v místnostech, kde jste použili prostředek proti hmyzu, přípravky na bázi oleje nebo chemické přípravky, příp. byla zapálena vonná tyčinka.
- Používejte vždy originální části a příslušenství specifikované výrobcem. Nikdy nenahrazujte žádnou část spotřebiče součástkami nebo příslušenstvím od jiného výrobce.
- Nádržku naplňujte pouze čistou studenou vodou bez jakýchkoli příměsí. Vodu nelijte do nádržky otvorem, který je určen pro výstup páry. Do nádržky nelijte horkou vodu.
- Vodu z nádržky nepijte, nezalívejte jí kytky ani nedávejte k pití domácím zvířatům. Nespotřebovanou vodu vždy vylijte do dřezu nebo výlevy.
- Před uvedením spotřebiče do provozu se ujistěte, že je řádně sestaven a že nádržka na vodu je naplněna.
- Nezakrývejte spotřebič, pokud je v provozu, zvláště otvory určené pro výstup páry. Nevkládejte žádné předměty do otvoru pro výstup páry nebo do ventilačních otvorů. Dbejte na to, aby žádný z otvorů nebyl blokován cizími předměty.
- Vlivem zvýšené vlhkosti v místnosti může docházet ke kondenzaci vody na okenních tabulích nebo vybavení interiéru. Pokud tato situace nastane, spotřebič vypněte.
- Nikdy spotřebič nenaklánejte, nepřemisťujte, nerozebírejte ani nedoplňujte vodu do prázdné nádržky, pokud je v provozu.
- Pokud potřebujete spotřebič přemístit, vyčistit, rozebrat nebo doplnit vodu, vždy jej nejprve vypněte, vyčkejte, až vychladne, a poté odpojte zástrčku adaptéru od síťové zásuvky.
- Na zvlhčovací filtru se mohou tvořit bakterie nebo plíseň, pokud nebudete spotřebič delší dobu používat a nesprávně jej vyčistíte před uložením. Proto před opětovným uvedením do provozu zkontrolujte zvlhčovací filtr, zdali je čistý a nejsou na něm žádné známky plísní. V opačném případě je třeba jej vyměnit.
- Čistěte nádržku a zvlhčovací filtr každý týden. V případě čtenějšího použití můžete čistit i dvakrát za týden.
- K čištění spotřebiče nepoužívejte čisticí prostředky, benzin, čističe oken, čisticí prostředky na nábytek, rozpouštědla nebo jiné chemické přípravky.
- Dbejte zvýšené opatrnosti při přenášení spotřebiče, který je naplněn vodou, aby nedošlo k jejímu rozlítí.
- Abyste se vyvarovali případnému úrazu elektrickým proudem, neponožte základnu spotřebiče do vody ani jiné tekutiny.
- Neodpojujte spotřebič od síťové zásuvky tahem za kabel. Mohlo by dojít k jeho poškození nebo síťové zásuvky. Vždy odpojujte tahem za adaptér.
- Nepoužívejte poškozený přístroj, adaptér s poškozeným kabelem nebo s poškozenou vidlicí adaptéru.
- V žádném případě neopravujte přístroj sami, na přístroji neprovádějte žádné úpravy – nebezpečí úrazu elektrickým proudem! Veškeré opravy a seřízení tohoto přístroje svěřte odborné firmě/servisu. Záсаhem do přístroje během platnosti záruky se vystavujete riziku ztráty záručních plnění.

A

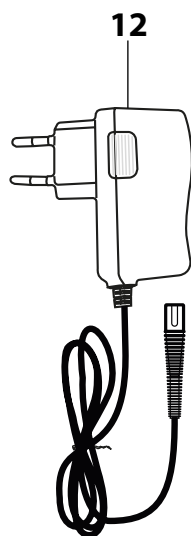
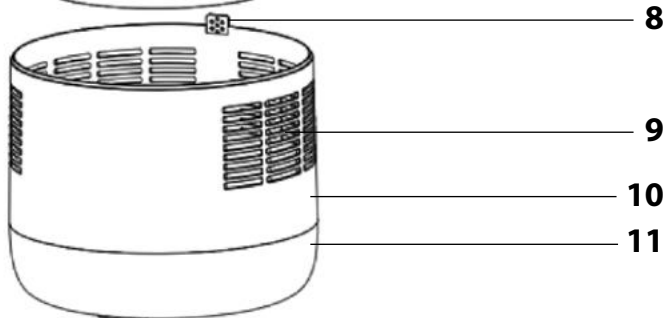
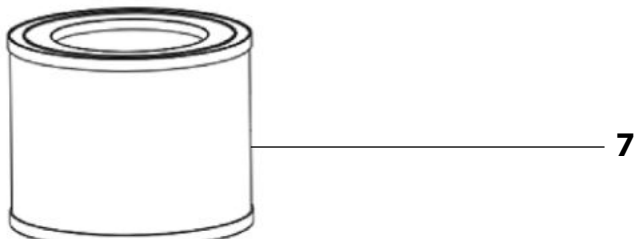
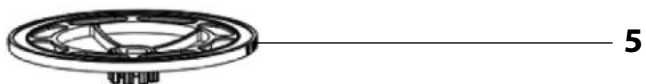
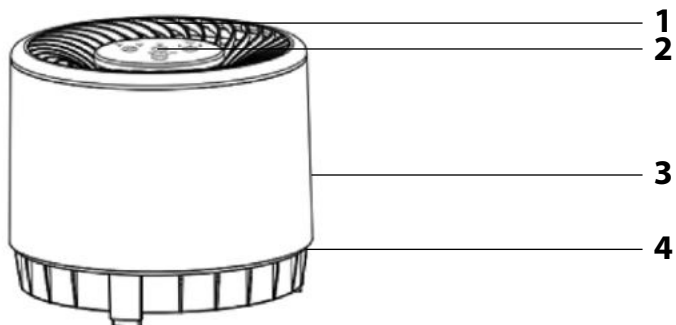

B

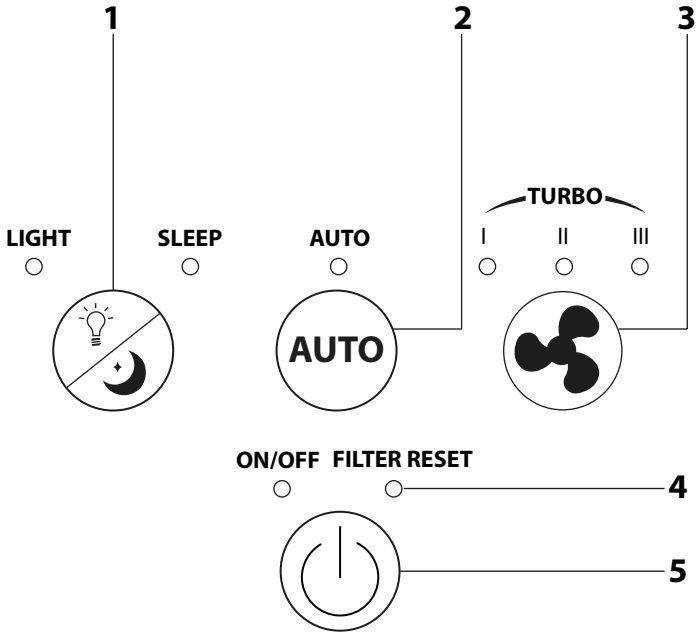





- Před použitím tohoto spotřebiče se prosím seznamte s návodem k jeho obsluze, a to i v případě, že jste již obeznáni s používáním spotřebičů podobného typu. Spotřebič používejte pouze tak, jak je popsáno v tomto návodu k použití. Návodu uschovejte pro případ další potřeby.
- Minimálně po dobu trvání zákonného práva z vadného plnění, případně záruky za jakost doporučujeme uschovat originální přepravní karton, balící materiál, pokladní doklad a potvrzení o rozsahu odpovědnosti prodávajícího nebo záruční list. V případě přepravy doporučujeme zabalit spotřebič opět do originální krabice od výrobce.

POPIS SPOTŘEBIČE

- | | |
|---|---|
| A1 Výstup páry | A7 Zvlhčovací filtr |
| A2 Ovládací panel | A8 Pojistka pro uvolnění motorové jednotky |
| A3 Motorová jednotka a ventilátorem | A9 Ventilací otvory |
| A4 Zdířka pro připojení konektoru síťového adaptéru (umístěna v zadní části) | A10 Nádržka na vodu |
| A5 Omezovač plováku | A11 Vodoznak s ryskou MAX |
| A6 Plovák | A12 Síťový adaptér |

POPIS OVLÁDACÍHO PANELE

- | | |
|--|--|
| B1 Tlačítko  - volba podsvícení / režim spánku | B4 Světelná kontrolka výměny zvlhčovacího filtru |
| B2 Tlačítko  - volba automatického režimu | B5 Tlačítko  - zapnutí / vypnutí |
| B3 Tlačítko  - volba rychlosti ventilátoru | |



PŘED PRVNÍM POUŽITÍ

- Před prvním použitím vyjměte spotřebič a jeho příslušenství z obalového materiálu a odstraňte veškeré propagační štítky či etikety. Zkontrolujte, že spotřebič ani žádná jeho součást nejsou poškozeny.

Naplnění nádržky

- Umístěte spotřebič na pevný, rovný a voděodolný povrch. Ujistěte se, že je spotřebič umístěn alespoň 10 cm od stěn, abyste dosáhli lepšího výkonu.
- Abyste zajistili optimálního provozu, ujistěte se, že nejsou ventilací otvory ani výstup páry blokovány.
- Ujistěte se, že nejsou kabel adaptéru ani zástrčka poškozeny.
- Stiskněte pojistku **A8** a opatrně zdvihněte motorovou jednotku **A3**.
- Pokud je přitomen ochranný obal na zvlhčovacím filtru **A7**, sejměte jej a vyjměte plovák **A6**.
- Do nádržky **A10** nalijte čistou studenou vodu až po rysku MAX.
- Vložte plovák **A6** a následně vložte zvlhčovací filtr **A7** s nasazeným omezovačem **A5** tak, aby se otvorem uprostřed volně pohyboval plovák **A6**.
- Nasaďte zpět motorovou jednotku **A3**.
- Konektor síťového adaptéru **A12** zapojte do zdířky **A4** a zástrčku adaptéru zapojte do řádně uzemněné síťové zásuvky. Zazní zvukové upozornění a zvlhčovač je připraven k použití.



Zapnutí / vypnutí

- Stiskněte krátce tlačítko , abyste zvlhčovač zapnuli. Zvlhčovač se automaticky spustí při rychlosti II. Podsvícení pod ovládacím panelem **A2** bude postupně střídat všechny barvy. Světelné kontroly „LIGHT“ a „II“ se rozsvítí modře.
- Pokud nebudete zvlhčovač používat, stiskněte krátce tlačítko , abyste zvlhčovač vypnuli.

Tlačítko

- Tlačítko  **B1** slouží k zapnutí a vypnutí barevného podsvícení a k zapnutí a vypnutí režimu spánku. Opětovným stisknutím tlačítka se bude funkce zvlhčovače měnit v následujícím pořadí:
 - První stisknutí:** světelná kontrolka „LIGHT“ třikrát zabliká, což označuje aktivaci změny režimu. Je důležité další stisknutí provést, zatímco světelná kontrolka „LIGHT“ bliká. Jinak by nedošlo k vámi požadované změně a zvlhčovač by se vrátil do naposledy používaného režimu.
 - Druhé stisknutí:** zapnutí režimu spánku. Světelná kontrolka „SLEEP“ se rozblíká 10krát a poté zhasne jak podsvícení, tak všechny světelné kontroly. V režimu spánku je rychlost ventilátoru nastavena na „I“ (nejnižší rychlost). Je důležité další stisknutí provést, zatímco světelná kontrolka „SLEEP“ bliká. Jinak by nedošlo k vámi požadované změně a zvlhčovač by se uvedl do režimu spánku.
 - Třetí stisknutí:** zrušení režimu spánku. Zvlhčovač bude v provozu na rychlost „I“ a podsvícení bude vypnuté.
 - Čtvrté stisknutí:** zapnutí podsvícení při poslední nastavené rychlosti. Světelné kontroly nastavené rychlosti a „LIGHT“ se rozsvítí.

Automatický režim

- Stiskněte tlačítko  **B2** pro zapnutí automatického režimu. V tomto režimu bude zvlhčovač monitorovat, měřit vlhkost vzduchu v místnosti a podle potřeby automaticky upraví rychlost ventilátoru pro dosažení optimální vlhkosti vzhledem k okolní vlhkosti.
 - Vlhkost 0 – 45 RH %:** rychlost ventilátoru III a červené podsvícení
 - Vlhkost 45 – 65 RH %:** rychlost ventilátoru II a modré podsvícení
 - Vlhkost > 65 RH %:** rychlost ventilátoru I a oranžové podsvícení
- Pro zrušení automatického režimu stiskněte krátce tlačítko  **B2**.

Nastavení rychlosti ventilátoru

- K nastavení rychlosti ventilátoru slouží tlačítko  **B3**. Opětovným stisknutím tlačítka budete měnit rychlost ventilátoru v následujícím pořadí: I (nejnižší rychlost) – II (střední rychlost) – III (vysoká rychlost) – **TURBO** (nejvyšší rychlost, kdy všechny světelné kontroly rychlosti svítí).

Indikátor nízké hladiny vody

- Jakmile hladina vody klesne pod stanovenou úroveň, rozblíká se světelná kontrolka „ON/OFF“ červeně.
 - V případě potřeby vodu doplňte. Před doplněním se ujistěte, že jste zvlhčovač vypnuli a odpojili jste síťový adaptér **A12** od zásuvky. Poté můžete pokračovat podle pokynů v části „**Naplnění nádržky**“.
 - Pokud již zvlhčovač nebudete používat, nechte jej zapnutý. Ventilátor zůstane v provozu i po několik hodin, aby došlo k vysušení zvlhčovacího filtru **A7**, a poté se automaticky zastaví.
 - Ventilátor bude v provozu po dobu 7 hodin (normální režim) nebo 10 hodin (režim spánku) a světelná kontrolka „ON/OFF“ bude po celou dobu blikat červeně.

ČIŠTĚNÍ A ÚDRŽBA

- Před čištěním odpojte zástrčku adaptéru od síťové zásuvky a nechte spotřebič vychladnout.
- K čištění jakýchkoli částí spotřebiče nepoužívejte čisticí prostředky s abrazivním účinkem, ředidla apod., které by mohly poškodit povrch spotřebiče. Žádná součást tohoto spotřebiče není určena pro mytí v myčce nádobí.



Varování:

Aby se zabránilo nebezpečí úrazu elektrickým proudem, neponechávejte spotřebič, adaptér ani jeho kabel do vody nebo jiné tekutiny.

Pravidelné čištění

- Čištění provádějte pravidelně podle četnosti používání. Při běžném používání čistěte zvlhčovač jednou týdně. Čím častěji zvlhčovač používáte, tím častěji jej čistěte.

- Vypněte zvlhčovač tlačítkem  **B5** a odpojte adaptér **A12** od síťové zásuvky.
 - Stiskněte pojistku **A8** a opatrně zdvihněte motorovou jednotku **A3**.
 - Motorovou jednotku otřete měkkou houbičkou mírně navlhčenou v teplé vodě. Otřete suchou utěrkou.
 - Z nádržky **A10** vyjměte zvlhčovací filtr **A7** s nasazeným omezovačem **A5** a plovák **A6**.
 - Nádržku vypláchněte čistou teplou vodou a otřete dosucha.
 - V případě potřeby opláchněte plovák pod čistou tekoucí vodou a otřete dosucha.
 - Zvlhčovací filtr **A7** opláchněte pod tekoucí čistou vodou. V případě většího zašpinění jej můžete namočit do čisté vody. Teplota vody by neměla přesáhnout 60 °C, jinak hrozí, že filtr **A7** změní barvu.
 - Stěny filtru můžete opatrně stisknout, abyste odstranili nečistoty ze záhybů.
 - Pokud je filtr **A7** velmi silně znečištěn, můžete do vody přidat malé množství jemného octového nebo jemného alkalického přípravku. Poté řádně opláchněte pod tekoucí vodou.
- Doba čištění by však neměla přesáhnout 8 minut.



Poznámka:

Žádná z výše uvedených metod čištění neovlivní absorpční vlastnosti zvlhčovacího filtru **A7**. Během čištění dokáže filtr **A7** absorbovat velké množství vody, což snižuje jeho pevnost. Po vyčištění a usušení se však jeho pevnost vrátí na více než 85 % normální hodnoty.

Odstranění vodního kamene

- Pokud se v nádržce tvoří **A10** vodní kámen, použijte roztok octa s vodou v poměru 1:1 nebo roztok octového čističe s vodou v poměru 3:1.
- Roztok aplikujte na houbičku, kterou otřete vnitřní prostor nádržky **A10**. V případě silnějšího znečištění můžete roztok nalít do nádržky **A10** a nechat chvíli působit. Poté řádně opláchněte teplou vodou.

Výměna zvlhčovacího filtru

- Jakmile se rozblíká světelná kontrolka „**FILTER RESET**“, je třeba zakoupit a vyměnit zvlhčovací filtr. Životnost zvlhčovacího filtru je přibližně 4 320 hodin.
- 1. Vypněte zvlhčovač tlačítkem **(B5)** a odpojte adaptér **A12** od síťové zásuvky.
- 2. Stiskněte pojistku **A8** a opatrně zdvihnete motorovou jednotku **A3**.
- 3. Vyměňte zvlhčovací filtr **A7** a opatrně z něj odstráňte omezovač **A5**.
- 4. Vyměňte nový filtr z ochranného obalu a nasadíte na něj omezovač **A5**.
- 5. Do nádrčky vložte nový zvlhčovací filtr **A7** s nasazeným omezovačem **A5** tak, aby se otvorem uprostřed volně pohyboval plovák **A6**.
- 6. Nasadíte zpět motorovou jednotku **A3**.
- 7. Konektor síťového adaptéru **A12** zapojte do zdířky **A4** a zástrčku adaptéru zapojte do řádně uzemněné síťové zásuvky. Zazní zvukové upozornění.
- 8. Abyste resetovali časovač měření životnosti nového filtru **A7**, stiskněte a podržte tlačítko **(B5)** po dobu asi 3 sekund, až zazní zvukové upozornění a světelná kontrolka „**FILTER RESET**“ zhasne.

Uložení

- Pokud nebudete spotřebič delší dobu používat, odpojte konektor adaptéru **A12** od zdířky a adaptér **A12** od síťové zásuvky, nechte spotřebič vychladnout a vyčistěte jej podle pokynů výše.
- Před uložením se ujistěte, že jsou spotřebič i všechno příslušenství řádně čisté a suché a v nádrčce **A10** není žádná voda. Ujistěte se, že je zvlhčovací filtr řádně suchý, aby se zabránilo tvorbě plísní nebo bakterií.
- Uložte spotřebič na suché, čisté a dobře větrané místo, kde nebude vystaven extrémním teplotám a kde bude mimo dosah dětí nebo zvířat.

ŘEŠENÍ POTÍŽÍ

Zvlhčovač není možné zapnout.

- Ujistěte se, že konektor adaptéru **A12** správně zapojen ve zdířce **A4** a adaptér **A12** je správně zapojen v síťové zásuvce.
- Ujistěte se, že je zvlhčovač správně sestaven.

Světelná kontrolka „ON/OFF“ blíká červeně.

- V nádrčce **A10** je málo vody. Doplněte ji. Postupujte podle instrukcí v části „**Naplnění nádrčky**“.

Zvlhčovač se zapne, ale není možné zvolit žádný režim.

- Zkontrolujte, zdali je zvlhčovací filtr **A7** správně vložen.
- Zkontrolujte, zdali není zvlhčovací filtr **A7** příliš zanesen nečistotami, a v případě potřeby jej vyčistěte.
- Zkontrolujte, zdali v místnosti nejsou otevřená okna nebo dveře, které by zvyšovaly odvod vzduchu.
- Ujistěte se, že velikost místnosti odpovídá doporučené velikosti.

Světelná kontrolka „FILTER RESET“ blíká.

- Je třeba vyměnit zvlhčovací filtr **A7**. Postupujte podle instrukcí v části „**Výměna zvlhčovacího filtru**“.



Poznámka:

Pokud není výše uvedena vaše potíže nebo některý z výše zmíněných problémů přetrvává, vypněte zvlhčovač a přestaňte jej používat. Obratete se na autorizované servisní středisko.

TECHNICKÉ ÚDAJE

Adaptér

Vstup 100 – 240 V~, 50 / 60 Hz, 0,5 A
Výstup 12 V $\overline{\text{---}}$ 1 A

Zvlhčovač vzduchu

Jmenovitý příkon 12 V $\overline{\text{---}}$ 12 W
Hlučnost 25 \pm 3 dB(A) (nízká rychlost), 52 \pm 3 dB(A) (vysoká rychlost)
Objem nádrčky na vodu 2,8 l
Zvlhčovací výkon 300 ml/h
Doba provozu na jedno naplnění 10 hodin
Doporučená plocha místnosti 44 m²
Rozměry (š x h x v) 236 x 236 x 341 cm
Délka kabelu 180 cm
Hmotnost 2,1 kg

Deklarovaná hodnota emise hluku tohoto spotřebiče je 25 \pm 3 dB(A) (nízká rychlost), 52 \pm 3 dB(A) (vysoká rychlost), což představuje hladinu A akustického výkonu vzhledem k referenčnímu akustickému výkonu 1 pW.

Stupeň ochrany před úrazem elektrickým proudem:



Třída II – Ochrana před úrazem elektrickým proudem je zajištěna dvojitou nebo zesílenou izolací.



Výrobek je určený pouze pro použití v domácnosti. Výrobek není určený pro venkovní používání.

Změny textu a technických specifikací vyhrazeny.

POKyny A INFORMACE O NAKLÁDÁNÍ S POUŽITÝM OBALEM

Použitý obalový materiál odložte na místo určené obcí k ukládání odpadu.

LIKVIDACE POUŽITÝCH ELEKTRICKÝCH A ELEKTRONICKÝCH ZAŘÍZENÍ



Tento symbol na produktech anebo v průvodních dokumentech znamená, že použité elektrické a elektronické výrobky nesmí být přidány do běžného komunálního odpadu. Ke správné likvidaci, obnově a recyklaci předejte tyto výrobky na určená sběrná místa. Alternativně v některých zemích Evropské unie nebo jiných evropských zemích můžete vrátit své výrobky místnímu prodejci při koupi ekvivalentního nového produktu.

Správnou likvidací tohoto produktu pomůžete zachovat cenné přírodní zdroje a napomáháte prevenci potenciálních negativních dopadů na životní prostředí a lidské zdraví, což by mohly být důsledky nesprávné likvidace odpadů. Další podrobnosti si vyžádejte od místního úřadu nebo nejbližšího sběrného místa. Při nesprávné likvidaci tohoto druhu odpadu mohou být v souladu s národními předpisy uděleny pokuty.

Pro podnikové subjekty v zemích Evropské unie

Chcete-li likvidovat elektrická a elektronická zařízení, vyžádejte si potřebné informace od svého prodejce nebo dodavatele.

Likvidace v ostatních zemích mimo Evropskou unii

Tento symbol je platný v Evropské unii. Chcete-li tento výrobek zlikvidovat, vyžádejte si potřebné informace o správném způsobu likvidace od místních úřadů nebo od svého prodejce.



Tento výrobek splňuje veškeré základní požadavky směrnic EU, které se na něj vztahují.