

PowerX3

metabo®

PROFESSIONAL POWER TOOL SOLUTIONS

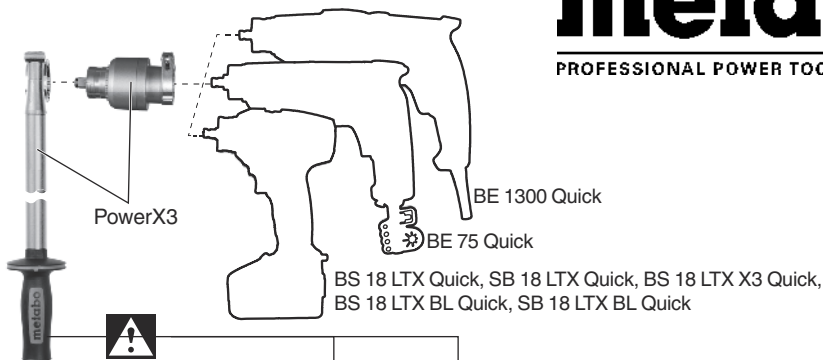

| Type, Art.-Nr. | | Art.-Nr. |
|-----------------------------|-------------|-----------|
| BE 1300 Quick, 6.00593 | min. 380 mm | 314001350 |
| BS 18 LTX Quick, 6.02109 | | |
| BE 75 Quick, 6.00585 | min. 640 mm | 314001340 |
| BS 18 LTX BL Quick, 6.02197 | | |
| BS 18 LTX Quick, 6.02193 | | |
| BS 18 LTX X3 Quick, 6.02201 | | |
| SB 18 LTX BL Quick, 6.02199 | | |
| SB 18 LTX Quick, 6.02200 | | |
| BS 18 LTX-X3 Quick, 6.02201 | | |
| BS 18 LTX BL Q I, 6.02351 | | |
| BS 18 LTX-3 BL Q I, 6.02355 | | |

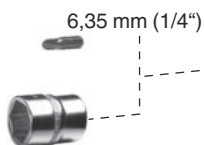
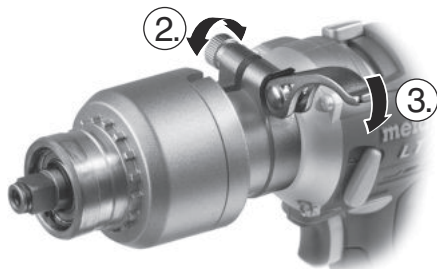
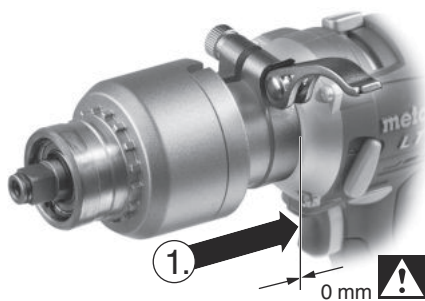

Original- betriebsanleitung

1 Bestimmungsgemäße Verwendung

Drehmomentvorsatz PowerX3 ist nur zur Verwendung mit den Metabo-Geräten BE 1300 Quick (6.00593), BE 75 Quick (6.00585), BS 18 LTX BL Quick (6.02197), BS 18 LTX Quick (6.02109), BS 18 LTX Quick (6.02193), BS 18 LTX X3 Quick (6.02201), SB 18 LTX BL Quick (6.02199), SB 18 LTX Quick (6.02200), BS 18 LTX-X3 Quick (6.02201), BS 18 LTX BL Q I (6.02351), BS 18 LTX-3 BL Q I (6.02355) bestimmt. Je nach verwendeter Maschine, muss der spezielle mitgelieferte Zusatzhandgriff, der richtigen Länge, verwendet werden. BE 1300 Quick (6.00593), BE 75 Quick (6.00585), BS 18 LTX BL Quick (6.02197), BS 18 LTX Quick (6.02109), BS 18 LTX Quick (6.02193), BS 18 LTX X3 Quick (6.02201), SB 18 LTX BL Quick (6.02199), SB 18 LTX Quick (6.02200), BS 18 LTX-X3 Quick (6.02201), BS 18 LTX BL Q I (6.02351), BS 18 LTX-3 BL Q I (6.02355) sind ist mit einem speziellen Profil am Spannhals ausgestattet. Des Weiteren sind Maschine, PowerX3 und Zusatzhandgriff aufeinander abgestimmt.

Aus Sicherheitsgründen darf PowerX3 nicht mit anderen Maschinen verwendet werden.

Für Schäden durch nicht bestimmungsgemäßen Gebrauch haftet allein der Benutzer.

Allgemein anerkannte Unfallverhütungsvorschriften und beigelegte Sicherheitshinweise müssen beachtet werden.

2 Konformitätserklärung

Wir erklären in alleiniger Verantwortlichkeit, dass dieses Produkt mit folgenden Normen und Richtlinien übereinstimmt:



2012-05-21
Volker Siegle

Director Innovation, Research and Development
Responsible Person for Documentation
Metabowerke GmbH, 72622 Nürtingen, Germany

3 Sicherheitshinweise



Beachten Sie die mit diesem Symbol gekennzeichneten Textstellen zu Ihrem eigenen Schutz und zum Schutz Ihres Werkzeugs!



WARNUNG – Zur Verringerung eines Verletzungsrisikos Betriebsanleitung lesen.



WARNUNG Lesen Sie alle Sicherheitshinweise und Anweisungen. *Versäumnisse bei der Einhaltung der Sicherheitshinweise und Anweisungen können elektrischen Schlag, Brand und/oder schwere Verletzungen verursachen.*

Bewahren Sie alle Sicherheitshinweise und Anweisungen für die Zukunft auf.

Lesen Sie vor der Benutzung des Geräts die beiliegenden Sicherheitshinweise und die Gebrauchsanleitung aufmerksam und vollständig durch. Bewahren Sie alle beiliegenden Dokumente auf und geben Sie Ihr Gerät nur zusammen mit diesen Dokumenten weiter.

Beachten Sie auch die Betriebsanleitung der Antriebsmaschine.

Benutzen Sie den, für die jeweilige Maschine bestimmten Zusatzhandgriff in der richtigen Länge:

- 380 mm für BE 1300 Quick (6.00593), BS 18 LTX Quick (6.02109) (Art.-Nr.: 314001350);
- 640 mm für BE 75 Quick (6.00585), BS 18 LTX BL Quick (6.02197), BS 18 LTX Quick (6.02193), BS 18 LTX X3 Quick (6.02201), SB 18 LTX BL Quick (6.02199), SB 18 LTX Quick (6.02200), BS 18 LTX-X3 Quick (6.02201), BS 18 LTX BL Q I (6.02351), BS 18 LTX-3 BL Q I (6.02355) (Art.-Nr.: 314001340).

Er ist auf das hohe Drehmoment abgestimmt. Zusatzgriff und PowerX3 müssen korrekt montiert sein. Der Verlust der Kontrolle kann zu Verletzungen führen.

Es können sehr hohe Rückdrehmomente auftreten!

Power X3 und Maschine immer mit beiden Händen an den vorgesehenen Handgriffen festhalten, einen sicheren Stand einnehmen und konzentriert arbeiten.

Nicht auf Leitern oder erhöhten Stellen verwenden.

Ein beschädigter oder rissiger Zusatzgriff ist zu ersetzen. Gerät mit defektem Zusatzgriff nicht betreiben.

Mehrere PowerX3 dürfen nicht hintereinander angebracht werden.

4 Zusatzhandgriff zusammenbauen

Die Teile wie gezeigt zusammenschrauben und von Hand kräftig festziehen.

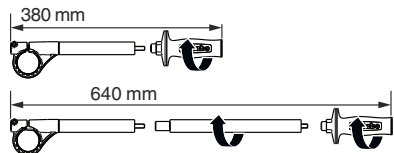

5 Anbringen

- PowerX3 vollständig auf die Maschine aufschieben (1) (Die Profile der Bauteile greifen ineinander).
- An Stellschraube (2) die Spannkraft einstellen: Die Spannkraft ist richtig eingestellt, wenn sich Spannhebel (3) nur mit Kraft, bis zum Anschlag nach unten bewegen lässt und PowerX3 fest am Gerät angebracht ist.
- Spannhebel (3) mit Kraft, bis zum Anschlag nach unten bewegen und somit PowerX3 befestigen.
- Zusatzhandgriff vollständig aufschieben (4) (Die Profile der Bauteile greifen ineinander).
- Zusatzhandgriff kräftig festziehen (5).

- Prüfen sie, dass Handgriff und PowerX3 sicher angebracht sind.

6 Reparatur

Reparaturen an Geräten dürfen nur durch eine Fachkraft ausgeführt werden!

Mit reparaturbedürftigen Metabo-Geräten wenden Sie sich bitte an Ihre Metabo-Vertretung. Adressen siehe www.metabo.com.

Ersatzteillisten können Sie unter www.metabo.com herunterladen.

ENGLISH

Original operating instructions

1 Specified Use

The PowerX3 high torque attachment is intended for use with the Metabo devices BE 1300 Quick (6.00593), BE 75 Quick (6.00585), BS 18 LTX BL Quick (6.02197), BS 18 LTX Quick (6.02109), BS 18 LTX Quick (6.02193), BS 18 LTX X3 Quick (6.02201), SB 18 LTX BL Quick (6.02199) and SB 18 LTX Quick (6.02200), BS 18 LTX-X3 Quick (6.02201), BS 18 LTX BL Q I (6.02351), BS 18 LTX-3 BL Q I (6.02355). Depending on the machine used, the special auxiliary handle supplied must used, with the correct length. The BE 1300 Quick (6.00593), BE 75 Quick (6.00585), BS 18 LTX BL Quick (6.02197), BS 18 LTX Quick (6.02109), BS 18 LTX Quick (6.02193), BS 18 LTX X3 Quick (6.02201), SB 18 LTX BL Quick (6.02199) and SB 18 LTX Quick (6.02200), BS 18 LTX-X3 Quick (6.02201), BS 18 LTX BL Q I (6.02351), BS 18 LTX-3 BL Q I (6.02355) are fitted with a special profile on the collar. In addition, the machine, PowerX3 and auxiliary handle are designed to match each other perfectly.

For safety reasons, PowerX3 must not be used with other machines.

The user bears sole responsibility for any damage caused by improper use.

Generally accepted accident prevention regulations and the enclosed safety information must be observed.

2 Declaration of Conformity

We, being solely responsible, hereby declare that this product conforms to the following standards and directives:

CE EN ISO 12100, 2006/42/EG

2012-05-21
Volker Siegle

Director Innovation, Research and Development
Responsible Person for Documentation
Metabowerke GmbH, 72622 Nürtingen, Germany

3 Safety Instructions



For your own protection and for the protection of your tool, pay attention to all parts of the text that are marked with this symbol!



WARNING – Reading the operating instructions will reduce the risk of injury.



WARNING Read all safety warnings and instructions. Failure to follow all safety warnings and instructions may result in electric shock, fire and/or serious injury.

Keep all safety instructions and information for future reference.

Before using the machine, carefully read through and familiarise yourself with all the enclosed safety information and the Operating Instructions. Keep all enclosed documentation for future reference, and ensure that you only pass on your device together with this documentation.

Also observe the operating instructions of the drive motor.

Use the auxiliary handle provided for the particular machine, with the correct length:

- 380 mm for BE 1300 Quick (6.00593), BS 18 LTX Quick (6.02109) (Item no.: 314001350);
- 640 mm for BE 75 Quick (6.00585), BS 18 LTX BL Quick (6.02197), BS 18 LTX Quick (6.02193), BS 18 LTX X3 Quick (6.02201), SB 18 LTX BL Quick (6.02199), SB 18 LTX Quick (6.02200), BS 18 LTX-X3 Quick (6.02201), BS 18 LTX BL Q I (6.02351), BS 18 LTX-3 BL Q I (6.02355) (Item no.: 314001340).

It is designed to cope with the high torque. The auxiliary handle and PowerX3 have to be installed correctly. Loss of control can cause personal injury.

Very high reaction torque can occur!

Always hold the PowerX3 and machine with both hands using the handles provided, stand in a steady position and concentrate on the work.

Do not use on ladders or when working at heights.

A damaged or cracked auxiliary handle must be replaced. Never operate a device with a defective auxiliary handle.

Multiple PowerX3 units must not be fitted in series.

4 Assembling the auxiliary handle

Fasten together the handle parts with screws as illustrated and tighten firmly by hand.

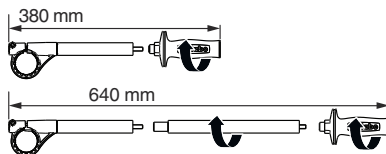

5 To fit

- Push the PowerX3 all the way on to the machine (1) (the profiles of the components are in mesh).

- Adjust the clamping force (2) using the setscrew: the clamping force is set correctly if force is required to move the clamping lever (3) downwards to the stop and the PowerX3 is attached firmly to the device.
- Apply enough force to move the clamping lever (3) downwards as far as it will go and thus fasten the PowerX3.
- Push the auxiliary handle all the way onto the machine (4) (the profiles of the components are in mesh).
- Tighten the auxiliary handle (5) by applying force.
- Check the handle and PowerX3 are installed securely.

6 Repairs

Repairs to devices must be carried out by qualified specialists only!

If you have Metabo devices that require repairs, please contact your Metabo service centre. For addresses see www.metabo.com.

You can download spare parts lists from www.metabo.com.

FRANÇAIS

Notice d'utilisation originale

1 Utilisation conforme aux prescriptions

L'adaptateur de couple PowerX3 est exclusivement conçu pour une utilisation avec les appareils BE 1300 Quick (6.00593), BE 75 Quick (6.00585), BS 18 LTX BL Quick (6.02197), BS 18 LTX Quick (6.02109), BS 18 LTX Quick (6.02193), BS 18 LTX X3 Quick (6.02201), SB 18 LTX BL Quick (6.02199) et SB 18 LTX Quick (6.02200), BS 18 LTX-X3 Quick (6.02201), BS 18 LTX BL Q I (6.02351), BS 18 LTX-3 BL Q I (6.02355). En fonction de la machine utilisée, il convient de mettre en œuvre la poignée additionnelle spéciale fournie correspondant à la longueur correcte. Les appareils BE 1300 Quick (6.00593), BE 75 Quick (6.00585), BS 18 LTX BL Quick (6.02197), BS 18 LTX Quick (6.02109), BS 18 LTX Quick (6.02193), BS 18 LTX X3 Quick (6.02201), SB 18 LTX BL Quick (6.02199) et SB 18 LTX Quick (6.02200), BS 18 LTX-X3 Quick (6.02201), BS 18 LTX BL Q I (6.02351), BS 18 LTX-3 BL Q I (6.02355) sont pourvus d'un profilé spécial au niveau du collier de serrage. Par ailleurs la machine, l'adaptateur PowerX3 et la poignée additionnelle sont adaptés les uns aux autres.

Pour des raisons de sécurité, l'adaptateur PowerX3 ne doit pas être utilisé avec d'autres machines.

L'utilisateur est entièrement responsable de tous dommages résultant d'une utilisation non conforme aux prescriptions.

Les règles générales relatives à la prévention des accidents et les consignes de sécurité ci-jointes doivent être respectées.

2 Déclaration de conformité

Nous déclarons sous notre seule responsabilité que ce produit répond aux normes et directives suivantes :



2012-05-21
Volker Siegle

Director Innovation, Research and Development
Responsible Person for Documentation
Metabowerke GmbH, 72622 Nürtingen, Germany

3 Consignes de sécurité



Pour des raisons de sécurité et afin de protéger l'outil, respecter les passages de texte repérés par ce symbole !



AVERTISSEMENT – Lire la notice d'utilisation afin d'éviter tout risque de blessures.



AVERTISSEMENT Lire toutes les consignes de sécurité et instructions. *Le non-respect des consignes de sécurité et des instructions peut être à l'origine d'un choc électrique, d'un incendie et/ou de blessures graves.*

Conserver toutes les consignes de sécurité et instructions.

Avant d'utiliser l'appareil, lire attentivement et entièrement les consignes de sécurité ci-jointes et la notice d'utilisation. Conserver tous les documents fournis et veiller à les transmettre avec l'appareil.

Respecter également la notice d'utilisation du moteur d'entraînement.

Utiliser la poignée additionnelle de longueur correcte prévue pour chaque machine :

- 380 mm pour BE 1300 Quick (6.00593) et BS 18 LTX Quick (6.02109) (n° Art. : 314001350) et
- 640 mm pour BE 75 Quick (6.00585), BS 18 LTX BL Quick (6.02197), BS 18 LTX Quick (6.02193), BS 18 LTX X3 Quick (6.02201), SB 18 LTX BL Quick (6.02199), SB 18 LTX Quick (6.02200), BS 18 LTX-X3 Quick (6.02201), BS 18 LTX BL Q I (6.02351), BS 18 LTX-3 BL Q I (6.02355) (n° Art. : 314001340).

Elle est adaptée au couple élevé. La poignée additionnelle et l'adaptateur PowerX3 doivent être montés correctement. En cas de perte de contrôle, il y a risque de blessures.

Des couples de retour très élevés peuvent survenir !

Tenir toujours l'adaptateur Power X3 et la machine des deux mains au niveau des poignées prévues, veiller à un bon équilibre et travailler de manière concentrée.

Ne pas les utiliser sur des échelles ou en hauteur.

Une poignée additionnelle endommagée ou fissurée doit être remplacée. Ne pas utiliser l'appareil si la poignée additionnelle est défectueuse.

Il est interdit de monter plusieurs adaptateurs PowerX3 les uns sur les autres.

4 Assemblage de la poignée additionnelle

Visser les composants comme illustré et les serrer énergiquement à la main.

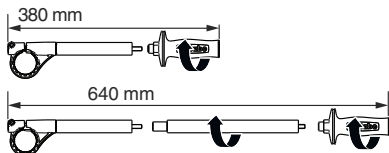

5 Montage

- Engager l'adaptateur PowerX3 entièrement sur la machine (1) (les profilés des composants sont en prise).
- Régler la force de serrage au niveau de la vis de réglage (2) : la force de serrage est réglée correctement lorsque le levier de serrage (3) peut uniquement être abaissé avec force jusqu'en butée et que l'adaptateur PowerX3 est fixé fermement sur l'appareil.
- Appuyer avec force sur le levier de serrage (3) pour l'abaisser jusqu'en butée et fixer ainsi l'adaptateur PowerX3.
- Engager entièrement la poignée additionnelle (4) (les profilés des composants sont en prise).
- Serrer énergiquement la poignée additionnelle (5).
- Vérifier que la poignée et l'adaptateur PowerX3 sont fixés de façon sûre.

6 Réparation

Seul un électricien est habilité à effectuer des réparations sur les appareils !

Pour toute réparation sur un outil Metabo, contacter le représentant Metabo. Voir les adresses sur www.metabo.com.

Les listes des pièces de rechange peuvent être téléchargées sur www.metabo.com.

NEDERLANDS

Oorspronkelijke gebruiksaanwijzing

1 Gebruik volgens de voorschriften

Het draaimomentvoorzetstuk PowerX3 is alleen bestemd voor gebruik met de Metabo-apparaten BE 1300 Quick (6.00593), BE 75 Quick (6.00585), BS 18 LTX BL Quick (6.02197), BS 18 LTX Quick (6.02109), BS 18 LTX Quick (6.02193), BS 18 LTX X3 Quick (6.02201), SB 18 LTX BL Quick (6.02199) en SB 18 LTX Quick (6.02200), BS 18 LTX-X3 Quick (6.02201), BS 18 LTX BL Q I (6.02351), BS 18 LTX-3 BL Q I (6.02355). Afhankelijk van de machine moet de speciaal meegeleverde extra handgreep, met de juiste lengte, worden gebruikt. De BE 1300 Quick (6.00593), BE 75 Quick (6.00585), BS 18 LTX BL Quick (6.02197), BS 18 LTX Quick (6.02109), BS 18 LTX Quick (6.02193), BS 18 LTX X3 Quick (6.02201), SB 18 LTX BL

Quick (6.02199) en SB 18 LTX Quick (6.02200), BS 18 LTX-X3 Quick (6.02201), BS 18 LTX BL Q I (6.02351), BS 18 LTX-3 BL Q I (6.02355) zijn uitgerust met een speciaal profiel op de spanhals. Voor het overige zijn de machine, PowerX3 en extra handgreep op elkaar afgestemd.

Uit veiligheidsoverwegingen mag de PowerX3 niet met andere machines worden gebruikt.

Voor schade door oneigenlijk gebruik is alleen de gebruiker aansprakelijk.

De algemeen erkende veiligheidsvoorschriften en de bijgevoegde veiligheidsinstructies moeten worden nageleefd.

2 Conformiteitsverklaring

Wij verklaren als uitsluitend verantwoordelijken dat dit product voldoet aan de volgende normen en richtlijnen:

 EN ISO 12100, 2006/42/EG

 2012-05-21
Volker Siegle

Director Innovation, Research and Development
Responsible Person for Documentation
Metabowerke GmbH, 72622 Nürtingen, Germany

3 Veiligheidsinstructies



Let ter bescherming van uzelf en het gereedschap op de met dit symbool aangegeven passages!



WAARSCHUWING – Lees de gebruiksaanwijzing om het risico van letsel te verminderen.



WAARSCHUWING Lees alle veiligheidsvoorschriften en aanwijzingen. *Worden de veiligheidsvoorschriften en aanwijzingen niet in acht genomen, dan kan dit een elektrische schok, brand en/of ernstig letsel tot gevolg hebben.*

Bewaar alle veiligheidsvoorschriften en aanwijzingen goed met het oog op toekomstig gebruik.

Lees vóór het gebruik van het apparaat de bijbehorende veiligheidsvoorschriften en de gebruiksaanwijzing aandachtig en volledig door. Bewaar alle documenten die bij het apparaat horen zorgvuldig en geef het apparaat alleen samen met deze documenten door aan anderen.

Neem ook de aanwijzingen in de gebruiksaanwijzing van de aandrijfmachine in acht.

Gebruik de extra handgreep, met de juiste lengte, die bestemd is voor de betreffende machine:

- 380 mm voor BE 1300 Quick (6.00593), BS 18 LTX Quick (6.02109) (Art.nr.: 314001350);
- 640 mm voor BE 75 Quick (6.00585), BS 18 LTX BL Quick (6.02197), BS 18 LTX Quick (6.02193), BS 18 LTX X3 Quick (6.02201), SB 18 LTX BL Quick (6.02199), SB 18 LTX Quick (6.02200), BS 18 LTX-X3 Quick (6.02201), BS 18 LTX BL Q I (6.02351), BS 18 LTX-3 BL Q I (6.02355) (Art.nr.: 314001340).

Hij is op het hoge draaimoment afgestemd. De extra greep en PowerX3 moeten correct zijn

gemonteerd. Verlies van controle kan tot letsel leiden.

Er kunnen zeer hoge terugdraaimomenten optreden!

Houd de PowerX3 en de machine altijd met beide handen aan de voorgeschreven handgrepen vast, let erop dat u stevig staat en werk geconcentreerd.

Niet op ladders of verhoogde plekken gebruiken.

Een beschadigde of gebarsten extra greep dient te worden vervangen. Indien de extra greep defect is, het apparaat niet gebruiken.

Het is niet toegestaan meerdere PowerX3's achter elkaar aan te brengen.

4 Extra handgreep monteren

De onderdelen zoals aangegeven in elkaar zetten en krachtig met de hand aantrekken.

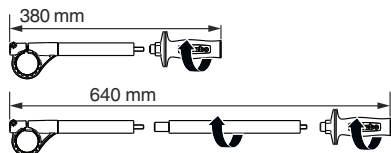

5 Aanbrengen

- De PowerX3 geheel op de machine schuiven (1). (De profielen van de componenten grijpen op elkaar in.)
- Met de stelschroef (2) de spankracht instellen: De spankracht is goed ingesteld wanneer de spanhendel (3) alleen met kracht tot de aanslag omlaag kan worden bewogen en de PowerX3 stevig op het apparaat is aangebracht.
- De spanhendel (3) met kracht tot aan de aanslag omlaag bewegen en zo de PowerX3 bevestigen.
- De extra handgreep er volledig opschuiven (4). (De profielen van de componenten grijpen op elkaar in.)
- De extra handgreep krachtig vastdraaien (5).
- Controleer of de handgreep en PowerX3 goed zijn aangebracht.

6 Reparatie

Reparaties aan apparaten mogen uitsluitend worden uitgevoerd door een erkend vakman!

Neem voor gereedschap van Metabo dat gerepareerd dient te worden contact op met uw Metabo-vertegenwoordiging. Zie voor adressen www.metabo.com.

Onderdeellijsten kunt u via www.metabo.com downloaden.

ITALIANO

Istruzioni per l'uso originali

1 Utilizzo conforme

Il dispositivo ausiliario per la coppia di serraggio PowerX3 è concepito per l'utilizzo con gli utensili Metabo BE 1300 Quick (6.00593), BE 75 Quick (6.00585), BS 18 LTX BL Quick (6.02197), BS 18 LTX Quick (6.02109), BS 18 LTX Quick (6.02193), BS 18 LTX X3 Quick (6.02201), SB 18 LTX BL Quick (6.02199) e SB 18 LTX Quick (6.02200), BS 18 LTX-X3 Quick (6.02201), BS 18 LTX BL Q I (6.02351), BS 18 LTX-3 BL Q I (6.02355). A seconda dell'utensile utilizzato, è necessario usare l'impugnatura supplementare speciale fornita in dotazione, della lunghezza giusta. Gli utensili BE 1300 Quick (6.00593), BE 75 Quick (6.00585), BS 18 LTX BL Quick (6.02197), BS 18 LTX Quick (6.02109), BS 18 LTX Quick (6.02193), BS 18 LTX X3 Quick (6.02201), SB 18 LTX BL Quick (6.02199) e SB 18 LTX Quick (6.02200), BS 18 LTX-X3 Quick (6.02201), BS 18 LTX BL Q I (6.02351), BS 18 LTX-3 BL Q I (6.02355) sono dotati di collare di serraggio con un profilo speciale. Inoltre l'utensile, il PowerX3 e l'impugnatura supplementare sono armonizzati tra loro.

Per motivi di sicurezza il PowerX3 non deve essere utilizzato con altri utensili.

Eventuali danni derivanti da un uso improprio dell'elettrotensile sono di esclusiva responsabilità dell'utilizzatore.

È obbligatorio rispettare le norme antinfortunistiche generali, nonché le avvertenze di sicurezza alligate.

2 Dichiarazione di conformità

Dichiariamo sotto la nostra completa responsabilità che questo prodotto è conforme alle seguenti norme e direttive:

CE EN ISO 12100, 2006/42/EG

2012-05-21
Volker Siegle

Director Innovation, Research and Development
Responsible Person for Documentation
Metabowerke GmbH, 72622 Nürtingen, Germany

3 Avvertenze di sicurezza



Per proteggere la propria persona e l'utensile stesso, attenersi alle parti di testo contrassegnate con questo simbolo.



ATTENZIONE – Al fine di ridurre il rischio di lesioni, leggere le Istruzioni per l'uso.



ATTENZIONE Leggere tutte le avvertenze di sicurezza e le relative istruzioni. Eventuali omissioni nell'adempimento delle avvertenze di sicurezza e delle istruzioni potranno causare scosse elettriche, incendi e/o lesioni gravi.

Conservare tutte le avvertenze di sicurezza e le istruzioni per un uso futuro.

Prima di utilizzare l'utensile, leggere attentamente e per intero le avvertenze di sicurezza e le Istruzioni per l'uso fornite in dotazione. Conservare tutta la documentazione allegata e, nel caso di cessione dell'utensile a terzi, consegnare la documentazione assieme all'utensile.

Attenersi anche alle Istruzioni per l'uso dell'apparato motore.

Utilizzare l'impugnatura supplementare prevista per il rispettivo utensile, della lunghezza giusta:

- 380 mm per BE 1300 Quick (6.00593), BS 18 LTX Quick (6.02109) (cod. art.: 314001350);
- 640 mm per BE 75 Quick (6.00585), BS 18 LTX BL Quick (6.02197), BS 18 LTX Quick (6.02193), BS 18 LTX X3 Quick (6.02201), SB 18 LTX BL Quick (6.02199), SB 18 LTX Quick (6.02200), BS 18 LTX-X3 Quick (6.02201), BS 18 LTX BL Q I (6.02351), BS 18 LTX-3 BL Q I (6.02355) (cod. art.: 314001340).

È progettata per il lavoro con coppie elevate. L'impugnatura supplementare ed il PowerX3 devono essere installati correttamente. La perdita di controllo dell'utensile può provocare lesioni.

Possono verificarsi coppie di contraccolpo molto elevate!

Tenere sempre saldamente il Power X3 e l'utensile con entrambe le mani, afferrandolo per le impugnature previste, assumere una posizione sicura e concentrarsi durante il lavoro.

Non utilizzare su scale o in punti di lavoro ad altezza elevata.

Un'impugnatura supplementare eventualmente danneggiata o logora deve essere sostituita. Non mettere in funzione l'utensile qualora l'impugnatura risultasse difettosa.

Non è possibile utilizzare più PowerX3 in successione.

4 Assemblaggio dell'impugnatura supplementare

Avvitare insieme i componenti come indicato e serrarli con forza manualmente.

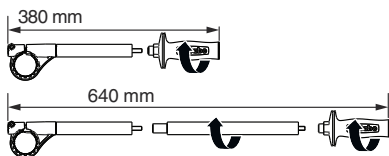

5 Applicazione

- Inserire completamente il PowerX3 sull'utensile (1) (i profili dei componenti si innestano l'uno nell'altro).
- Impostare la forza di serraggio della vite di regolazione (2): la forza di serraggio è correttamente impostata se la leva di serraggio (3) può essere spostata verso il basso, fino a battuta, solamente esercitando una certa forza ed il PowerX3 è saldamente applicato all'utensile.
- Spostare la leva di serraggio (3) esercitando una certa forza verso il basso, fino a battuta, fissando in tal modo il PowerX3.
- Inserire completamente l'impugnatura supplementare (4) (i profili dei componenti si innestano l'uno nell'altro).
- Serrare con forza l'impugnatura supplementare (5).

- Controllare che l'impugnatura ed il PowerX3 siano correttamente montati.

6 Riparazione

Le eventuali riparazioni degli utensili devono essere

eseguite esclusivamente da personale tecnico specializzato!

Nel caso di utensili Metabo che necessitino di riparazioni rivolgersi al proprio rappresentante Metabo di zona. Per gli indirizzi, consultare il sito www.metabo.com.

Gli elenchi delle parti di ricambio possono essere scaricati dal sito www.metabo.com.

ESPAÑOL

Manual de instrucciones original

1 Aplicación de acuerdo a la finalidad

Dispositivo para par de giro PowerX3 sólo es adecuado para el uso de aparatos Metabo BE 1300 Quick (6.00593), BE 75 Quick (6.00585), BS 18 LTX BL Quick (6.02197), BS 18 LTX Quick (6.02109), BS 18 LTX Quick (6.02193), BS 18 LTX X3 Quick (6.02201), SB 18 LTX BL Quick (6.02199), SB 18 LTX Quick (6.02200), BS 18 LTX-X3 Quick (6.02201), BS 18 LTX BL Q I (6.02351), BS 18 LTX-3 BL Q I (6.02355). Dependiendo de la máquina usada, es necesario utilizar la empuñadura especial con la longitud correcta. Los modelos BE 1300 Quick (6.00593), BE 75 Quick (6.00585), BS 18 LTX BL Quick (6.02197), BS 18 LTX Quick (6.02109), BS 18 LTX Quick (6.02193), BS 18 LTX X3 Quick (6.02201), SB 18 LTX BL Quick (6.02199), SB 18 LTX Quick (6.02200), BS 18 LTX-X3 Quick (6.02201), BS 18 LTX BL Q I (6.02351), BS 18 LTX-3 BL Q I (6.02355) cuentan con un perfil especial en el mango de fijación. Adicionalmente, la máquina, el dispositivo PowerX3 y la empuñadura especial están sintonizados.

Por cuestiones de seguridad no se recomienda usar PowerX3 con otras máquinas.

Los posibles daños derivados de un uso inadecuado son responsabilidad exclusiva del usuario.

Deben observarse los reglamentos generales para la prevención de accidentes y la información sobre seguridad incluida.

2 Declaración de conformidad

Declaramos bajo nuestra exclusiva responsabilidad que este producto cumple las siguientes normas y directivas:

CE EN ISO 12100,
2006/42/EG

2012-05-21
Volker Siegle

Director Innovation, Research and Development
Responsible Person for Documentation
Metabowerke GmbH, 72622 Nürtingen, Germany

3 Indicaciones de seguridad



Para su propia protección y la de su herramienta, observe las partes marcadas con este símbolo.



ADVERTENCIA: Lea el manual de instrucciones para reducir el riesgo de accidentes.



AVISO Lea íntegramente las indicaciones de seguridad y las instrucciones. *La no observancia de las instrucciones de seguridad siguientes puede dar lugar a descargas eléctricas, incendios y/o lesiones graves.*

Guarde estas instrucciones de seguridad en un lugar seguro.

Antes de utilizar el aparato, lea detenidamente todas las indicaciones de seguridad y las instrucciones de manejo incluidas. Guarde todos los documentos adjuntos para futura referencia; en caso de ceder el aparato a terceros, entréguelo siempre acompañado de estos documentos.

Observe también el manual de uso de la máquina.

Utilizar la empuñadura adicional especialmente diseñada para la máquina respectiva:

- 380 mm para los modelos BE 1300 Quick (6.00593), BS 18 LTX Quick (6.02109) (N° de art.: 314001350);
- 640 mm para el modelo BE 75 Quick (6.00585), BS 18 LTX BL Quick (6.02197), BS 18 LTX Quick (6.02193), BS 18 LTX X3 Quick (6.02201), SB 18 LTX BL Quick (6.02199), SB 18 LTX Quick (6.02200), BS 18 LTX-X3 Quick (6.02201), BS 18 LTX BL Q I (6.02351), BS 18 LTX-3 BL Q I (6.02355) (N° de art.: 314001340).

Ha sido desarrollado para el alto par de giro. La empuñadura y el dispositivo PowerX3 tienen que estar correctamente montados. El usuario puede resultar herido por la pérdida del control de la herramienta.

Pueden generarse golpes muy fuertes a causa de los pares de giro.

Sujete siempre la herramienta y el sistema X3 con ambas manos por las empuñaduras existentes, adopte una postura segura y trabaje de manera concentrada.

No utilizar la herramienta en escaleras o en puntos más altos.

Las empuñaduras adicionales dañadas o agrietadas deben cambiarse. No utilice herramientas cuya empuñadura adicional esté defectuosa.

No debe usarse varios PowerX3 interconectados.

4 Montar la empuñadura adicional

Atornillar las piezas tal como se lo indica y ajustarlas fuertemente a mano.

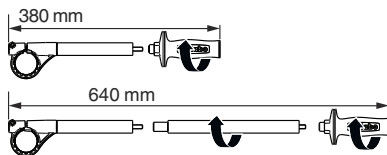

5 Montaje

- Colocar PowerX3 completamente sobre la herramienta (1) (los perfiles de los componentes están intercalados).
- Ajustar la fuerza de tensión en el tornillo de ajuste (2): la fuerza de tensión está correctamente ajustada si sólo se puede mover la palanca tensora (3) con fuerza hasta el tope inferior y si PowerX3 está fijamente montado en el aparato.
- Mover la palanca tensora (3) con fuerza hasta el tope inferior y ajustar de esa manera PowerX3.
- Colocar empuñadura adicional completamente (4) (los perfiles de los componentes están intercalados).
- Apriete la empuñadura adicional (5) con fuerza.
- Compruebe si la empuñadura y el dispositivo PowerX3 han sido montados de manera segura.

6 Reparación

Las reparaciones de aparatos deben ser efectuadas únicamente por electricistas especializados

En caso de tener un aparato eléctrico de Metabo que necesite ser reparado, sírvase dirigirse a su representante de Metabo. En la página www.metabo.com encontrará las direcciones necesarias.

En la página web www.metabo.com puede descargar listas de repuestos.

PORTUGUÊS

Manual original

1 Utilização autorizada

O dispositivo auxiliar de rotação PowerX3 é determinado exclusivamente para a utilização com ferramentas Metabo BE 1300 Quick (6.00593), BE 75 Quick (6.00585), BS 18 LTX BL Quick (6.02197), BS 18 LTX Quick (6.02109), BS 18 LTX Quick (6.02193), BS 18 LTX X3 Quick (6.02201), SB 18 LTX BL Quick (6.02199) e SB 18 LTX Quick (6.02200), BS 18 LTX-X3 Quick (6.02201), BS 18 LTX-X3 Quick (6.02201), BS 18 LTX BL Q I (6.02351), BS 18 LTX-3 BL Q I (6.02355). De acordo com a ferramenta elétrica, tem de ser utilizado o punho adicional especial fornecido, no devido comprimento. BE 1300 Quick (6.00593), BE 75 Quick (6.00585), BS 18 LTX BL Quick (6.02197), BS 18 LTX Quick (6.02109), BS 18 LTX Quick (6.02193), BS 18 LTX X3 Quick (6.02201), SB 18 LTX BL Quick (6.02199) e SB 18

LTX Quick (6.02200, BS 18 LTX-X3 Quick (6.02201), BS 18 LTX BL Q I (6.02351), BS 18 LTX-3 BL Q I (6.02355)) foram equipadas com um perfil especial junto ao pescoço de fixação Além do mais, ferramenta eléctrica, PowerX3 e punho adicional foram ajustados um ao outro.

Por motivos de segurança, o PowerX3 não deve ser utilizado com outras ferramentas eléctricas.

O utilizador é inteiramente responsável por qualquer dano que seja fruto de um uso indevido.

Dar atenção às regulamentações válidas em geral para evitar acidentes, e às notas de segurança incluídas.

2 Declaração de conformidade

Declaramos, sob nossa responsabilidade, que este produto está de acordo com as seguintes normas e directrizes:

CE EN ISO 12100,
2006/42/EG

ppac:  2012-05-21
Volker Siegle

Director Innovation, Research and Development
Responsible Person for Documentation
Metabowerke GmbH, 72622 Nürtingen, Germany

3 Indicações de segurança



Para sua própria protecção e para proteger a sua ferramenta eléctrica, cumpra muito em especial todas as referências marcadas com este símbolo!



AVISO – Ler as Instruções de Serviço para reduzir um risco de ferimentos e lesões.



AVISO Leia todas as indicações de segurança e instruções. *A um descuido no cumprimento das indicações de segurança e das instruções podem haver choque eléctrico, incêndio e/ou graves lesões*

Guarde todas as indicações de segurança e instruções para futuras consultas.

Favor ler atentamente e por completo as indicações de segurança e as Instruções de Serviço incluídas antes de utilizar o aparelho. Guarde todos os manuais e folhetos para futura consulta e, se emprestar ou vender o aparelho, faça-o sempre acompanhar dessa documentação.

Observe também as Instruções de Serviço da máquina propulsora.

Utilize o punho adicional no devido comprimento, determinado para a respectiva ferramenta eléctrica:

- 380 mm para BE 1300 Quick (6.00593), BS 18 LTX Quick (6.02109) (Nº artigo: 314001350);
- 640 mm para BE 75 Quick (6.00585), BS 18 LTX BL Quick (6.02197), BS 18 LTX Quick (6.02193), BS 18 LTX X3 Quick (6.02201), BS 18 LTX BL Quick (6.02199), SB 18 LTX Quick (6.02200), BS 18 LTX-X3 Quick (6.02201), BS 18 LTX BL Q I (6.02351), BS 18 LTX-3 BL Q I (6.02355) (Nº artigo: 314001340).

O mesmo foi projectado para o alto binário. Punho adicional e PowerX3 têm de estar

correctamente montados. A perda de controlo pode levar a ferimentos.

Poderão haver altos binários de reversão!

Segure Power X3 e ferramenta eléctrica sempre com ambas as mãos nos punhos previstos, posicione-se de forma segura e concentre-se no trabalho.

Não usar sobre escadas ou locais elevados.

O punho adicional quando danificado ou rachado, deve ser substituído. Não operar a ferramenta eléctrica com o punho adicional defeituoso.

Não montar vários PowerX3 em série.

4 Montagem do punho adicional

Montar os componentes tal como indicado, e fixá-los firmemente com a mão.

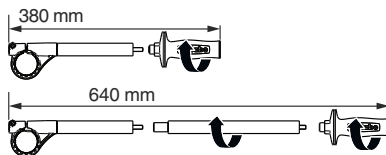

5 Montar

- Montar o PowerX3 por inteiro sobre a ferramenta eléctrica (1) (engate dos perfis dos componentes).
- Ajustar a força de aperto junto ao parafuso de ajuste (2): a força de aperto foi ajustada correctamente quando pode rebaixar a alavanca tensora (3) somente à força até ao batente, e o PowerX3 estiver firmemente montado na ferramenta eléctrica.
- Rebaixar a alavanca tensora (3) com toda a força até ao batente, fixando assim o PowerX3.
- Montar por inteiro o punho adicional (4) (engate dos perfis dos componentes).
- Apertar com força o punho adicional (5).
- Verifique, se punho e PowerX3 foram seguramente montados.

6 Reparações

As reparações em ferramentas eléctricas devem ser efectuadas exclusivamente por técnicos qualificados!

Quando possuir ferramentas eléctricas Metabo que necessitem de reparos, dirija-se à Representação Metabo. Os endereços poderá encontrar sob www.metabo.com.

Poderá descarregar as Listas de peças de reposição no site www.metabo.com.

SVENSKA

**Bruksanvisning
original**

1 Avsedd användning

Vridmomenttillsatsen PowerX3 är avsedd att användas med Metabo-maskinerna BE 1300 Quick (6.00593), BE 75 Quick (6.00585), BS 18 LTX BL Quick (6.02197), BS 18 LTX Quick (6.02109), BS 18 LTX Quick (6.02193), BS 18 LTX X3 Quick (6.02201), SB 18 LTX BL Quick (6.02199) och SB 18 LTX Quick (6.02200), BS 18 LTX-X3 Quick (6.02201), BS 18 LTX BL Q I (6.02351), BS 18 LTX-3 BL Q I (6.02355). Beroende på vilken modell som används ska det speciella, medföljande stödhandtaget (med rätt längd) användas. BE 1300 Quick (6.00593), BE 75 Quick (6.00585), BS 18 LTX BL Quick (6.02197), BS 18 LTX Quick (6.02109), BS 18 LTX Quick (6.02193), BS 18 LTX X3 Quick (6.02201), SB 18 LTX BL Quick (6.02199), SB 18 LTX Quick (6.02200), BS 18 LTX-X3 Quick (6.02201), BS 18 LTX BL Q I (6.02351), BS 18 LTX-3 BL Q I (6.02355) har ett fäste med en speciell profil. Dessutom är maskinen, Power X3 och stödhandtaget särskilt avsedda att användas ihop.

Av säkerhetsskäl får inte PowerX3 användas till andra maskiner.

Användaren ansvarar för skador som uppstår pga. ej avsedd användning.

Följ gällande föreskrifter för skadeprevention, samt medföljande säkerhetsanvisningarna.

2 Överensstämmelseintyg

Vi intygar att vi tar ansvar för att den här produkten har tillverkats i enlighet med följande standarder och direktiv.

CE EN ISO 12100,
2006/42/EG



2012-05-21
Volker Siegle

Director Innovation, Research and Development
Responsible Person for Documentation
Metabowerke GmbH, 72622 Nürtingen, Germany

3 Säkerhetsanvisningar



Följ anvisningarna i avsnitt som är markerade med den här symbolen, så förebygger du personskador och skador på verktyget!



WARNING! – Läs bruksanvisningen, så minimerar du risken för skador.



WARNING! Läs alla säkerhetsanvisningar och anvisningar. Att inte följa *säkerhetsanvisningar och anvisningar kan leda till elstötar, brand och/eller svåra skador.*

Spara säkerhetsanvisningar och anvisningar för framtida bruk.

Läs alla säkerhets- och bruksanvisningar noga innan du använder maskinen. Spara den medföljande dokumentationen och se till att den följer med maskinen.

Följ även drivenhetens bruksanvisning.

Använd det här för avsedda stödhandtaget; se till att du har rätt längd för respektive maskin:

- 380 mm till BE 1300 Quick (6.00593), BS 18 LTX Quick (6.02109) (art.nr.: 314001350);
- 640 mm till BE 75 Quick (6.00585), BS 18 LTX

BL Quick (6.02197), BS 18 LTX Quick (6.02193), BS 18 LTX X3 Quick (6.02201), SB 18 LTX BL Quick (6.02199), SB 18 LTX Quick (6.02200), BS 18 LTX-X3 Quick (6.02201), BS 18 LTX BL Q I (6.02351), BS 18 LTX-3 BL Q I (6.02355) (art.nr.: 314001340).

Avsedd för ett högt vridmoment. Stödhandtag och PowerX3 måste sitta på ordentligt. Om du förlorar kontrollen kan det leda till skador.

Kan orsaka höga, motsatt riktade vridmoment!

Håll alltid stadigt i X3 och i maskinen med båda händerna, stå stadigt och koncentrera dig på arbetet.

Använd inte maskinen om du står på stegar eller liknande.

Byt ut skadade eller spruckna stödhandtag. Använd aldrig enheten med trasigt stödhandtag.

Du får inte placera flera PowerX3 på varandra.

4 Sätta ihop stödhandtaget

Sätt ihop delarna enligt anvisningen och dra åt ordentligt för hand.

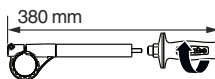

5 Montera

- Skjut på PowerX3 helt på maskinen (1) (Komponenternas profiler griper i varandra).
- Justera spännkraften med ställskruven (2): du har rätt spännkraft när du måste ta i för att få ned spaken (3) i anslaget och PowerX3 sitter ordentligt på maskinen.
- Tryck ned spaken (3) ordentligt till anslaget och fixera PowerX3.
- Trä på stödhandtaget helt (4) (Komponenternas profiler griper i varandra).
- Dra åt stödhandtaget ordentligt (5).
- Kontrollera att handtag och PowerX3 sitter ordentligt.

6 Reparation

Endast behörig servicetekniker får reparera enheten!

Metabo-enheter som behöver repareras skickar du till din Metabo-återförsäljare. Adresser, se www.metabo.com.

Du kan hämta reservdelslistor på www.metabo.com.

SUOMI

**Alkuperäinen
käyttöohje**

1 Määräystenmukainen käyttö

Vääntömomenttiosia PowerX3 on tarkoitettu käytettäväksi vain Metabo-koneiden BE 1300 Quick (6.00593), BE 75 Quick (6.00585), BS 18 LTX BL Quick (6.02197), BS 18 LTX Quick (6.02109), BS 18 LTX Quick (6.02193), BS 18 LTX X3 Quick (6.02201), SB 18 LTX BL Quick (6.02199), BS 18 LTX Quick (6.02200), BS 18 LTX-X3 Quick (6.02201), BS 18 LTX BL Q I (6.02351), BS 18 LTX-3 BL Q I (6.02355)kanssa. Käytetystä koneesta riippuen on käytettävä oikeanpituista toimitukseen sisältyvää lisäkahvaa. BE 1300 Quick (6.00593), BE 75 Quick (6.00585), BS 18 LTX BL Quick (6.02197), BS 18 LTX Quick (6.02109), BS 18 LTX Quick (6.02193), BS 18 LTX X3 Quick (6.02201), SB 18 LTX BL Quick (6.02199), SB 18 LTX Quick (6.02200), BS 18 LTX-X3 Quick (6.02201), BS 18 LTX BL Q I (6.02351), BS 18 LTX-3 BL Q I (6.02355) on varustettu erityisellä kiinnitysvarren profiililla. Lisäksi kone, PowerX3 ja lisäkahva on suunniteltu yhteensopiviksi.

Turvallisuussyistä PowerX3:a ei saa käyttää muiden koneiden kanssa.

Käyttäjä vastaa kaikista määräysten vastaisesta käytöstä johtuvista vaurioista.

Yleisesti hyväksytyjä tapaturmantorjuntamääräyksiä ja oheisia turvallisuusohjeita täytyy noudattaa.

2 Vaatimustenmukaisuusvakuutus

Täten vastaamme siitä, että tämä tuote on seuraavien normien ja direktiivien mukainen:

CE EN ISO 12100,
2006/42/EG

 2012-05-21
Volker Siegle

Director Innovation, Research and Development
Responsible Person for Documentation
Metabowerke GmbH, 72622 Nürtingen, Germany

3 Turvallisuusohjeet



Huomioi tällä symbolilla merkityt tekstikohdat suojataksesi itseäsi ja työkalua!



VAROITUS – lue käyttöohjeet, jotta saat pienennettyä loukkaantumisvaaraa.



VAROITUS Lue kaikki turvallisuusohjeet ja neuvot. Turvallisuusohjeiden ja neuvojen noudattamatta jättäminen saattaa aiheuttaa sähköiskun, tulipalon ja/tai vakavia vammoja.

Säilytä kaikki turvallisuusohjeet ja neuvot huolellisesti tulevaa käyttöä varten.

Lue ennen laitteen käyttöä oheiset turvallisuusohjeet ja käyttöopas huolellisesti ja kokonaisuudessaan läpi. Säilytä kaikki liitteenä olevat asiakirjat ja anna laite ainoastaan yhdessä näiden asiakirjojen kanssa eteenpäin.

Noudata myös käyttökoneen käyttöohjeita.

Käytä kyseessä olevalle koneelle tarkoitettua oikeanpituista lisäkahvaa:

- 380 mm koneille BE 1300 Quick (6.00593), BS 18 LTX Quick (6.02109) (tuotenro: 314001350);

- 640 mm koneelle BE 75 Quick (6.00585), BS 18 LTX BL Quick (6.02197), BS 18 LTX Quick (6.02193), BS 18 LTX X3 Quick (6.02201), BS 18 LTX BL Quick (6.02199), SB 18 LTX Quick (6.02200), BS 18 LTX-X3 Quick (6.02201), BS 18 LTX BL Q I (6.02351), BS 18 LTX-3 BL Q I (6.02355)(tuotenro: 314001340).

Se on suunniteltu vastaamaan korkeaa vääntömomenttia. Lisäkahvan ja PowerX3:n täytyy olla oikein asennettuja. Koneen hallinnan menetys voi johtaa loukkaantumisiin.

Käytön yhteydessä voi syntyä erittäin suuria vääntömomentteja takaisinpäin!

Pidä Power X3:sta ja koneesta aina molemmin käsin kiinni asianmukaisista kahvoista, ota tukeva asento ja työskentele keskittyneesti.

Älä käytä tikkailla tai korokkeilla.

Vaurioitunut tai halkeillut lisäkahva on vaihdettava uuteen. Älä käytä laitteita viallisen kahvan kanssa.

PowerX3-laitteita ei saa kiinnittää useampia perätysten.

4 Lisäkahvan kokoaminen

Ruuvaa osat yhteen kuvan osoittamalla tavalla ja kiristä tiukasti käsin.

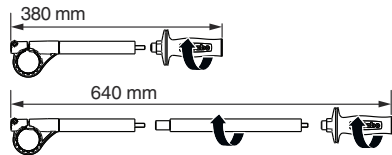

5 Kiinnittäminen

- Työnnä PowerX3 täydellisesti koneelle (1) (osien profiilit kytkettyvät toisiinsa).
- Säädä kiinnitysvoima säätöruuvista (2): Kiinnitysvoima on säädetty oikein, kun kiristysvipu (3) menee alas vasteeseen vain voimaa käyttäen ja PowerX3 saadaan pitävästi kiinni koneeseen.
- Työnnä kiristysvipu (3) voimaa käyttäen alas vasteeseen asti ja kiinnitä näin PowerX3 paikalleen.
- Työnnä lisäkahva täydellisesti paikalleen (4) (osien profiilit kytkettyvät toisiinsa).
- Kiristä lisäkahva tukevasti kiinni (5).
- Tarkista, että kahva ja PowerX3 on kiinnitetty kunnolla paikoilleen.

6 Korjaus

Laitteiden korjaustöitä saavat suorittaa vain ammatti-asentajat!

Jos Metabo-laitteesi tarvitsee korjausta, ota yhteyttä Metabo-edustajaan. Osoitteet, katso www.metabo.com.

Varaosalistat voit imuroida osoitteesta www.metabo.com.

NORSK

Original bruksanvisning

1 Forskriftsmessig bruk

Dreiemomentforsats PowerX3 er bare beregnet til bruk sammen med Metabo-apparatene BE 1300 Quick (6.00593), BE 75 Quick (6.00585), BS 18 LTX BL Quick (6.02197), BS 18 LTX Quick (6.02109), BS 18 LTX Quick (6.02193), BS 18 LTX X3 Quick (6.02201), SB 18 LTX BL Quick (6.02199), SB 18 LTX Quick (6.02200), BS 18 LTX-X3 Quick (6.02201), BS 18 LTX BL Q I (6.02351), BS 18 LTX-3 BL Q I (6.02355). Avhengig av den maskinen som brukes, må det spesielle støttehåndtaket som følger med, brukes og være i riktig lengde. BE 1300 Quick (6.00593), BE 75 Quick (6.00585), BS 18 LTX BL Quick (6.02197), BS 18 LTX Quick (6.02109), BS 18 LTX Quick (6.02193), BS 18 LTX X3 Quick (6.02201), SB 18 LTX BL Quick (6.02199), SB 18 LTX Quick (6.02200), BS 18 LTX-X3 Quick (6.02201), BS 18 LTX BL Q I (6.02351), BS 18 LTX-3 BL Q I (6.02355) er utstyrt med en spesiell profil på spennhalsen. I tillegg er maskinen, PowerX3 og støttehåndtaket tilpasset hverandre.

Av sikkerhetsårsaker skal PowerX3 ikke brukes sammen med andre maskiner.

Brukeren er alene ansvarlig for skader som oppstår pga. ikke-forskriftsmessig bruk.

Generelle, gjeldende arbeids?miljø?forskrifter samt vedlagte sikkerhetsanvisninger må overholdes.

2 Samsvarserklæring

Vi erklærer under eget ansvar at dette produktet er i samsvar med følgende standarder og retningslinjer:



2012-05-21
Volker Siegle

Director Innovation, Research and Development
Responsible Person for Documentation
Metabowerke GmbH, 72622 Nürtingen, Germany

3 Sikkerhetsanvisninger



For din egen sikkerhet og for å beskytte elektroverktøyet må du ta hensyn til tekst som er merket med dette symbolet.



ADVARSEL – Les bruksanvisningen for å minimere skaderisiko.



ADVARSEL Les gjennom all sikkerhetsinformasjon og alle anvisninger. Dersom sikkerhetsinformasjonen og anvisningene ikke overholdes, kan det medføre elektrisk støt, brann og/eller alvorlige skader.

Oppbevar all sikkerhetsinformasjon og alle anvisninger for fremtidig bruk.

Les nøye gjennom den vedlagte sikkerhetsinformasjonen og bruksanvisningen for du tar i bruk apparatet. Ta vare på alle vedlagte dokumenter og overlatt alltid apparatet til andre sammen med disse.

Ta også hensyn til drivmaskinens bruksanvisning.

Bruk det støttehåndtaket som er beregnet på den aktuelle maskinen i riktig lengde:

- 380 mm for BE 1300 Quick (6.00593), BS 18 LTX Quick (6.02109) (Art.-nr.: 314001350);
- 640 mm for BE 75 Quick (6.00585), BS 18 LTX BL Quick (6.02197), BS 18 LTX Quick (6.02193), BS 18 LTX X3 Quick (6.02201), SB 18 LTX BL Quick (6.02199), SB 18 LTX Quick (6.02200), BS 18 LTX-X3 Quick (6.02201), BS 18 LTX BL Q I (6.02351), BS 18 LTX-3 BL Q I (6.02355) (Art.-nr.: 314001340).

Det er beregnet på høyt dreiemoment. Støttehåndtaket og PowerX3 må være riktig montert. Tap av kontroll kan føre til skader.

Det kan oppstå svært kraftig tilbakeslag i håndtaket.

Hold alltid Power X3 og maskinen med begge hender i de to håndtakene. Stå med god balanse og arbeid konsentrert.

Skal ikke brukes i stiger eller på opphøyde plasser.

Skift ut støttehåndtak som har skader eller sprekker. Ikke bruk apparat med defekt støttehåndtak.

Det må ikke plasseres flere PowerX3 etter hverandre.

4 Sette sammen støttehåndtak

Skru sammen delene slik det er vist, og skru dem godt til med hånden

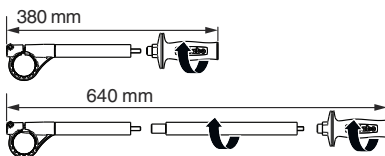

5 Plassering

- Skyv PowerX3 helt på maskinen (1) (komponentenes profiler skal gripe i hverandre).
- Still inn spennkraften med stillskruen (2): Spennkraften er riktig innstilt når spennarmen (3) bare lar seg bevege nedover til anslaget ved bruk av kraft og PowerX3 sitter ordentlig på apparatet.
- Beveg spennarmen (3) nedover til anslag med kraft, slik at PowerX3 festes.
- Skyv støttehåndtaket helt på (4) (komponentenes profiler griper i hverandre).
- Trekk støttehåndtaket kraftig til (5).
- Kontroller at håndtak og PowerX3 er ordentlig festet.

6 Reparasjon

Apparatene må kun repareres av fagfolk!

Ta kontakt med din Metabo-forhandler hvis du har et Metabo-apparat som må repareres. Adresser på www.metabo.com.

Du kan laste ned reservedelslister fra www.metabo.com.

Original brugsanvisning

1 Tiltænkt formål

Momentforsadedetsen PowerX3 er kun beregnet til brug sammen med Metabo-maskinerne BE 1300 Quick (6.00593), BE 75 Quick (6.00585), BS 18 LTX BL Quick (6.02197), BS 18 LTX Quick (6.02109), BS 18 LTX Quick (6.02193), BS 18 LTX X3 Quick (6.02201), SB 18 LTX BL Quick (6.02199), SB 18 LTX Quick (6.02200), BS 18 LTX-X3 Quick (6.02201), BS 18 LTX BL Q I (6.02351), BS 18 LTX-3 BL Q I (6.02355). Alt efter den anvendte maskine skal det specielle medfølgende ekstra greb i den rigtige længde anvendes. BE 1300 Quick (6.00593), BE 75 Quick (6.00585), BS 18 LTX BL Quick (6.02197), BS 18 LTX Quick (6.02109), BS 18 LTX Quick (6.02193), BS 18 LTX X3 Quick (6.02201), SB 18 LTX BL Quick (6.02199), SB 18 LTX Quick (6.02200), BS 18 LTX-X3 Quick (6.02201), BS 18 LTX BL Q I (6.02351), BS 18 LTX-3 BL Q I (6.02355) er forsynet med en speciel profil på spændehalsen. Maskinen, PowerX3 og det ekstra greb er desuden tilpasset hinanden.

Af sikkerhedsmæssige årsager må PowerX3 ikke bruges sammen med andre maskiner.

Brugeren hæfter fuldt ud for skader som følge af brug til ikke tiltænkte formål.

Almindeligt anerkendte bestemmelser om forebyggelse af ulykker og de vedlagte sikkerhedsforskrifter skal overholdes.

2 Overensstemmelseserklæring

Vi erklærer på eget ansvar, at dette produkt er i overensstemmelse med følgende standarder og direktiver:



2012-05-21
Volker Siegle

Director Innovation, Research and Development
Responsible Person for Documentation
Metabowerke GmbH, 72622 Nürtingen, Germany

3 Sikkerhedsanvisninger



Vær opmærksom på de tekststeder i brugsanvisningen, der er markeret med dette symbol, for Deres egen og maskinens sikkerhed!



ADVARSEL – Læs brugsanvisningen for at reducere faren for personskader.



ADVARSEL Læs alle sikkerhedsanvisninger og andre anvisninger. Hvis sikkerhedsanvisningerne og de andre anvisninger ikke overholdes, er der risiko for elektrisk stød, brand og/eller alvorlige personskader.

Alle sikkerhedsanvisninger og andre anvisninger bør gemmes til senere brug.

Læs sikkerhedsanvisningerne og brugsanvisningen godt og grundigt igennem, før De tager maskinen i brug. Gem alle medfølgende dokumenter, og lad dem følge med, hvis De engang giver maskinen videre til andre personer.

Læs også brugsanvisningen til motoren.

Anvend det ekstra greb, der er beregnet til den pågældende maskine, i den rigtige længde:

- 380 mm til BE 1300 Quick (6.00593), BS 18 LTX Quick (6.02109) (art.-nr.: 314001350);
- 640 mm til BE 75 Quick (6.00585), BS 18 LTX BL Quick (6.02197), BS 18 LTX Quick (6.02193), BS 18 LTX X3 Quick (6.02201), SB 18 LTX BL Quick (6.02199), SB 18 LTX Quick (6.02200), BS 18 LTX-X3 Quick (6.02201), BS 18 LTX BL Q I (6.02351), BS 18 LTX-3 BL Q I (6.02355) (art.-nr.: 314001340).

Den er afstemt efter det høje moment. Det ekstra greb og PowerX3 skal være korrekt monteret. Mister De kontrollen over maskinen, er der risiko for skader.

Der kan opstå meget høje tilbagedrejningsmomenter!

Hold altid fast i Power X3 og maskinen med begge hænder i de dertil beregnede greb, sørg for at stå stabilt, og arbejd koncentreret.

Undgå at bruge maskinen på stiger eller i højder.

Hvis et ekstra håndgreb er beskadiget eller revnet, skal det udskiftes. Maskinen må ikke anvendes med et defekt ekstra håndgreb.

Der må ikke monteres flere PowerX3 efter hinanden.

4 Samling af ekstra greb

Skrue delene sammen som vist, og spænd ordentligt med hånden.

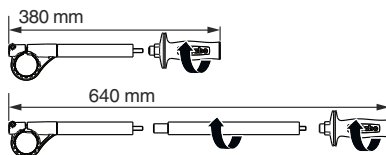

5 Montering

- Skub PowerX3 helt ind i maskinen (1) (komponenternes profiler griber ind i hinanden).
- Indstil spændekraften med stilleskruen (2). Spændekraften er indstillet rigtigt, hvis spændeanordningen (3) kan trykkes nedad til anslag med kraft, og PowerX3 sidder godt fast på maskinen.
- Tryk spændeanordningen (3) nedad til anslag med kraft, så PowerX3 fastgøres.
- Skub det ekstra håndgreb helt på (4) (komponenternes profiler griber ind i hinanden).
- Spænd det ekstra håndgreb kraftigt til (5).
- Kontrollér, at håndgrebet og PowerX3 er monteret forsvarligt.

6 Reparation

Reparationer på maskiner må kun udføres af en fagmand!

Henvend Dem til Deres Metabo-forhandler, når De skal have repareret Deres Metabo el-værktøj. Adresser findes på www.metabo.com.

Reservodelsister kan downloades på www.metabo.com.

POLSKI

Tłumaczenie oryginalnej instrukcji obsługi

1 Użytkowanie zgodne z przeznaczeniem

Przetwornik momentu obrotowego PowerX3 przeznaczony jest wyłącznie do stosowania z urządzeniami BE 1300 Quick (6.00593), BE 75 Quick (6.00585), BS 18 LTX BL Quick (6.02197), BS 18 LTX Quick (6.02109), BS 18 LTX Quick (6.02193), BS 18 LTX X3 Quick (6.02201), SB 18 LTX BL Quick (6.02199), SB 18 LTX Quick (6.02200), BS 18 LTX-X3 Quick (6.02201), BS 18 LTX BL Q I (6.02351), BS 18 LTX-3 BL Q I (6.02355) firmy Metabo. W zależności od stosowanego narzędzia, należy użyć specjalnego o zawartego w dostawie dodatkowego uchwytu, o odpowiedniej długości. BE 1300 Quick (6.00593), BE 75 Quick (6.00585), BS 18 LTX BL Quick (6.02197), BS 18 LTX Quick (6.02109), BS 18 LTX Quick (6.02193), BS 18 LTX X3 Quick (6.02201), SB 18 LTX BL Quick (6.02199), SB 18 LTX Quick (6.02200), BS 18 LTX-X3 Quick (6.02201), BS 18 LTX BL Q I (6.02351), BS 18 LTX-3 BL Q I (6.02355) wyposażone są w specjalny profil na szyjce mocującej. Poza tym urządzenie, PowerX3 oraz dodatkowy uchwyt są do siebie dopasowane.

Ze względów bezpieczeństwa nie wolno używać PowerX3 z innymi urządzeniami.

Za szkody powstałe w wyniku użytkowania niezgodnego z przeznaczeniem odpowiada wyłącznie użytkownik.

Należy przestrzegać ogólnie obowiązujących przepisów bezpieczeństwa i higieny pracy oraz dołączonych zaleceń dotyczących bezpieczeństwa pracy.

2 Deklaracja zgodności

Deklarujemy z pełną odpowiedzialnością, że niniejszy produkt jest zgodny z następującymi normami i wytycznymi:



2012-05-21
Volker Siegle

Director Innovation, Research and Development
Responsible Person for Documentation
Metabowerke GmbH, 72622 Nürtingen, Germany

3 Wskazówki bezpieczeństwa



Dla własnego bezpieczeństwa oraz w celu ochrony użytkowanego narzędzia należy zwracać uwagę na miejsca w tekście oznaczone tym symbolem!



OSTRZEŻENIE – W celu zminimalizowania ryzyka odniesienia obrażeń należy zapoznać się z instrukcją obsługi.



OSTRZEŻENIE Należy przeczytać wszystkie wskazówki bezpieczeństwa i instrukcje. Nieprzestrzeganie wskazówek bezpieczeństwa i instrukcji może spowodować porażenie prądem, pożar i/lub ciężkie obrażenia ciała.

Wskazówki bezpieczeństwa i instrukcje należy zachować na przyszłość.

Przed użyciem urządzenia należy uważnie przeczytać wszystkie załączone wskazówki bezpieczeństwa oraz instrukcję obsługi. Należy zachować wszystkie dokumenty i przekazywać urządzenie innym osobom wyłącznie z kompletną dokumentacją.

Należy też przestrzegać instrukcji obsługi serwo-mechanizmu..

Stosować przeznaczony do danego narzędzia dodatkowy uchwyt o odpowiedniej długości.

- 380 mm dla BE 1300 Quick (6.00593), BS 18 LTX Quick (6.02109) (nr art.: 314001350);
- 640 mm dla BE 75 Quick (6.00585), BS 18 LTX BL Quick (6.02197), BS 18 LTX Quick (6.02193), BS 18 LTX X3 Quick (6.02201), SB 18 LTX BL Quick (6.02199), SB 18 LTX Quick (6.02200), BS 18 LTX-X3 Quick (6.02201), BS 18 LTX BL Q I (6.02351), BS 18 LTX-3 BL Q I (6.02355) (nr art.: 314001340).

Przystosowany jest on do eksploatacji z wysokim momentem obrotowym. Należy prawidłowo zamocować uchwyt dodatkowy i PowerX3. Utrata kontroli nad urządzeniem może spowodować obrażenia ciała.

Mogą wystąpić duże wsteczne momenty obrotowe!

Power X3 i urządzenie trzymać zawsze obydwoma rękami za przewidziane do tego uchwyty, przyjąć bezpieczną postawę i skoncentrować uwagę na wykonywanej pracy.

Nie używać na drabinach ani podwyższeniach.

Uszkodzony lub popękany uchwyt dodatkowy należy wymienić. Nie używać urządzenia z uszkodzonym uchwytem dodatkowym.

Nie wolno montować kilku PowerX3 na raz.

4 Składanie dodatkowego uchwytu

Skrócić ze sobą części zgodnie z rysunkiem i dociągnąć mocno ręcznie.

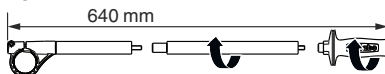
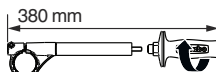

5 Zakładanie

- Całkowicie nasunąć PowerX3 na urządzenie (1) (profile podzespołów zazębiają się).
- Za pomocą śruby nastawczej (2) ustawić siłę mocowania PowerX3: siła mocowania jest prawidłowa, gdy dźwignię mocującą (3) można nacisnąć do oporu w dół tylko przy użyciu siły, a PowerX3 jest stabilnie zamocowany na urządzeniu.
- Przy użyciu siły nacisnąć w dół do oporu dźwignię mocującą (3), aby zamocować PowerX3.
- Całkowicie nasunąć PowerX3 na urządzenie (4) (profile podzespołów zazębiają się).
- Mocno dokręcić uchwyt dodatkowy (5).
- Skontrolować, czy uchwyt i PowerX3 są pewnie zamocowane.

6 Naprawa

Wszelkie naprawy urządzeń mogą być wykonywane wyłącznie przez fachowców!

W sprawie napraw urządzeń Metabo należy zwracać się do przedstawicielstwa Metabo. Adresy są podane na stronie www.metabo.com.

Listę części zamiennych można pobrać pod adresem www.metabo.com.

ΕΛΛΗΝΙΚΑ

Πρωτότυπες οδηγίες λειτουργίας

1 Χρήση σύμφωνα με το σκοπό προορισμού

Το προσάρτημα ροπής στρέψης PowerX3 προορίζεται για χρήση μόνο με τα εργαλεία της Metabo BE 1300 Quick (6.00593), BE 75 Quick (6.00585), BS 18 LTX BL Quick (6.02197), BS 18 LTX Quick (6.02109), BS 18 LTX Quick (6.02193), BS 18 LTX X3 Quick (6.02201), SB 18 LTX BL Quick (6.02199), SB 18 LTX Quick (6.02200), BS 18 LTX-X3 Quick (6.02201), BS 18 LTX BL Q I (6.02351), BS 18 LTX-3 BL Q I (6.02355). Ανάλογα με το χρησιμοποιούμενο εργαλείο, πρέπει να χρησιμοποιηθεί η ειδική συμπαραδιδόμενη πρόσθετη χειρολαβή σωστού μήκους. Τα εργαλεία BE 1300 Quick (6.00593), BE 75 Quick (6.00585), BS 18 LTX BL Quick (6.02197), BS 18 LTX Quick (6.02109), BS 18 LTX Quick (6.02193), BS 18 LTX X3 Quick (6.02201), SB 18 LTX BL Quick (6.02199), SB 18 LTX Quick (6.02200), BS 18 LTX-X3 Quick (6.02201), BS 18 LTX BL Q I (6.02351), BS 18 LTX-3 BL Q I (6.02355) είναι εξοπλισμένα με ένα ειδικό προφίλ στο λαίμο σύσφιξης. Επιπλέον το εργαλείο, το PowerX3 και πρόσθετη χειρολαβή είναι μεταξύ τους εναρμονισμένα.

Για λόγους ασφαλείας δεν επιτρέπεται το PowerX3 να χρησιμοποιηθεί με άλλα εργαλεία.

Για ζημιές που ενδέχεται να προκύψουν από τη μη ενδεδειγμένη χρήση του εργαλείου, την αποκλειστική ευθύνη φέρει ο χρήστης.

Θα πρέπει να ληφθούν υπόψη οι γενικά αναγνωρισμένοι κανονισμοί πρόληψης ατυχημάτων καθώς και οι συνημμένες υποδείξεις ασφαλείας.

2 Δήλωση πιστότητας

Δηλώνουμε με ίδια ευθύνη, ότι αυτό το προϊόν αντιστοιχεί με τα ακόλουθα πρότυπα και οδηγίες:

CE EN ISO 12100,
2006/42/EG

 2012-05-21
Volker Siegle

Director Innovation, Research and Development
Responsible Person for Documentation
Metabowerke GmbH, 72622 Nürtingen, Germany

3 Υποδείξεις ασφαλείας



Προσέξτε για τη δική σας προστασία καθώς και για την προστασία του εργαλείου σας εκείνα τα σημεία του κειμένου, που χαρακτηρίζονται με αυτό το σύμβολο!



ΠΡΟΕΙΔΟΠΟΙΗΣΗ - Για τη μείωση του κινδύνου τραυματισμού διαβάστε τις οδηγίες λειτουργίας.



ΠΡΟΕΙΔΟΠΟΙΗΣΗ Διαβάστε όλες τις υποδείξεις ασφαλείας και όλες τις οδηγίες. Η μη τήρηση των υποδείξεων ασφαλείας και των οδηγιών μπορεί να προκαλέσει ηλεκτροπληξία, πυρκαγιά και/ή σοβαρούς τραυματισμούς.

Φυλάγετε όλες τις υποδείξεις ασφαλείας και τις οδηγίες για μελλοντική χρήση.

Πριν τη χρήση της συσκευής διαβάστε με προσοχή όλες τις συνημμένες υποδείξεις ασφαλείας και τις οδηγίες χρήσης. Φυλάξτε όλα τα συνημμένα έγγραφα και παραχωρήστε σε άλλους τη συσκευή σας μόνο μαζί με αυτά τα έγγραφα.

Προσέξτε επίσης τις οδηγίες λειτουργίας του εργαλείου κίνησης.

Χρησιμοποιείτε την προοριζόμενη για το εκάστοτε εργαλείο πρόσθετη χειρολαβή στο σωστό μήκος:

- 380 mm για BE 1300 Quick (6.00593), BS 18 LTX Quick (6.02109) (αριθμός προϊόντος: 314001350),
- 640 mm για BE 75 Quick (6.00585), BS 18 LTX BL Quick (6.02197), BS 18 LTX Quick (6.02193), BS 18 LTX X3 Quick (6.02201), SB 18 LTX BL Quick (6.02199), SB 18 LTX Quick (6.02200), BS 18 LTX-X3 Quick (6.02201), BS 18 LTX BL Q I (6.02351), BS 18 LTX-3 BL Q I (6.02355) (αριθμός προϊόντος: 314001340).

Είναι εναρμονισμένη στην υψηλή ροπή στρέψης. Η πρόσθετη λαβή και το PowerX3 πρέπει να έχουν συναρμολογηθεί σωστά. Η απώλεια του ελέγχου μπορεί να οδηγήσει σε τραυματισμούς.

Μπορεί να εμφανιστούν πάρα πολύ υψηλές ροπές αντίδρασης!

Γι' αυτό να κρατάτε το PowerX3?? και το εργαλείο πάντοτε καλά με τα δύο χέρια από

τις προβλεπόμενες χειρολαβές, να στέκεστε σταθερά και να εργάζεστε συγκεντρωμένοι.

Μην το χρησιμοποιείτε πάνω σε σκάλες ή υπερυψωμένες θέσεις.

Μια χαλασμένη ή ραγισμένη πρόσθετη λαβή πρέπει να αντικατασταθεί. Μη λειτουργείτε το εργαλείο με ελαττωματική λαβή.

Δεν επιτρέπεται να τοποθετηθούν περισσότερα PowerX3 το ένα μετά το άλλο.

4 Συναρμολόγηση της πρόσθετης χειρολαβής

Βιδώστε τα μέρη μεταξύ τους όπως φαίνεται και σφίξτε τα δυνατά με το χέρι.

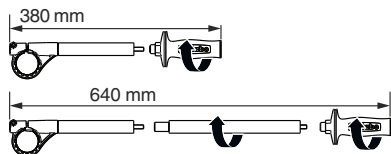

5 Τοποθέτηση

- Περάστε το PowerX3 εντελώς πάνω στο εργαλείο (1) (Τα προφίλ των εξαρτημάτων αλληλοσυνδέονται).
- Στη βίδα ρύθμισης (2) ρυθμίστε τη δύναμη σύσφιξης: Η δύναμη σύσφιξης είναι ρυθμισμένη σωστά, όταν ο μοχλός σύσφιξης (3) μπορεί να κινηθεί προς τα κάτω μέχρι τέρμα μόνο με δύναμη και το PowerX3 είναι σταθερά τοποθετημένο στο εργαλείο.
- Φέρτε το μοχλό σύσφιξης (3) με δύναμη, μέχρι τέρμα προς τα κάτω και στερεώστε έτσι το PowerX3.
- Περάστε την πρόσθετη χειρολαβή εντελώς πάνω (4) (Τα προφίλ των εξαρτημάτων αλληλοσυνδέονται).
- Σφίξτε δυνατά την πρόσθετη χειρολαβή (5).
- Ελέγξτε, ότι η χειρολαβή και το PowerX3 έχουν τοποθετηθεί με ασφάλεια.

6 Επισκευή

Οι επισκευές στα εργαλεία επιτρέπεται να διενεργούνται μόνον από ένα εξειδικευμένο άτομο!

Για τα εργαλεία Metabo που έχουν ανάγκη επισκευής απευθυνθείτε παρακαλώ στην αντίστοιχη αντιπροσωπία της Metabo. Διευθύνσεις βλέπε www.metabo.com.

Τους καταλόγους ανταλλακτικών μπορείτε να τους κατεβάσετε στη διεύθυνση www.metabo.com.

MAGYAR

Eredeti használati utasítás

1 Rendeltetésszerű használat

A nagy forgatónyomatokra alkalmas PowerX3 előtét csak a BE 1300 Quick (6.00593), BE 75 Quick (6.00585), BS 18 LTX BL Quick (6.02197), BS 18 LTX Quick (6.02109), BS 18 LTX Quick (6.02193), BS 18 LTX X3 Quick (6.02201), SB 18 LTX BL Quick (6.02199), SB 18 LTX Quick (6.02200), BS 18 LTX-X3 Quick (6.02201), BS 18 LTX BL Q I (6.02351), BS 18 LTX-3 BL Q I (6.02355) Metabo készülékekkel való használatra szolgál. A géptől függően a vele együtt szállított megfelelő hosszúságú kiegészítő fogantyút is használni kell. A BE 1300 Quick (6.00593), BE 75 Quick (6.00585), BS 18 LTX BL Quick (6.02197), BS 18 LTX Quick (6.02109), BS 18 LTX Quick (6.02193), BS 18 LTX X3 Quick (6.02201), SB 18 LTX BL Quick (6.02199) és SB 18 LTX Quick (6.02200), BS 18 LTX-X3 Quick (6.02201), BS 18 LTX BL Q I (6.02351), BS 18 LTX-3 BL Q I (6.02355) gépek speciális profilal rendelkeznek a rögzítőnyakakon. Ezen túlmenően a gép, a PowerX3 előtét és a kiegészítő fogantyú egymáshoz vannak tervezve. Biztonsági okokból a PowerX3 előtétet tilos más géppel együtt használni.

A nem rendeltetésszerű használatból eredő mindennemű kárért a felelősség kizárólag a felhasználót terheli.

Feltétlenül tartsa be az általánosan elfogadott balesetvédelmi előírásokat, valamint a mellékelt biztonsági útmutatóban foglaltakat.

2 Megfelelőségi nyilatkozat

Kizárólagos felelősségünk tudatában kijelentjük, hogy ez a termék a következő szabványoknak és irányelveknek megfelel:

EN ISO 12100,
2006/42/EG



2012-05-21
Volker Siegle

Director Innovation, Research and Development
Responsible Person for Documentation
Metabowerke GmbH, 72622 Nürtingen, Germany

3 Biztonsági tudnivalók



Saját testi épsége és a szerszám védelme érdekében tartsa be az ezzel a szimbólummal jelölt szövegrészekben foglaltakat!



FIGYELMEZTETÉS – A sérülésveszély csökkentése érdekében olvassa át a használati utasítást.



FIGYELMEZTETÉS Olvassa át az **összes biztonsági tudnivalót és utasítást**. A *biztonsági tudnivalók és utasítások betartásának elmulasztása elektromos áramütést, tüzet és/vagy súlyos személyi sérüléseket okozhat.*

Kérjük, gondosan őrizze meg valamennyi biztonsági útmutatót és előírást a jövőben. A készülék használatát előtt figyelmesen és teljes egészében olvassa el a mellékelt biztonsági és használati útmutatót. Őrizze meg a mellékelt műszaki leírásokat, és csak ezekkel együtt adja tovább másnak a készüléket.

Tartsa be a hajtógép használati utasításában foglaltakat is.

A mindenkori géphez való, megfelelő hosszúságú kiegészítő fogantyú használja:

- 380 mm a BE 1300 Quick (6.00593) és BS 18 LTX Quick (6.02109) gépekhez (cikkszám: 314001350);
- 640 mm a BE 75 Quick (6.00585), BS 18 LTX BL Quick (6.02197), BS 18 LTX Quick (6.02193), BS 18 LTX X3 Quick (6.02201), SB 18 LTX BL Quick (6.02199), SB 18 LTX Quick (6.02200), BS 18 LTX-X3 Quick (6.02201), BS 18 LTX BL Q I (6.02351), BS 18 LTX-3 BL Q I (6.02355) géphez (cikkszám: 314001340).

A fogantyút nagy forgatónyomatokra méretezték. A kiegészítő fogantyút és a PowerX3 előtétet megfelelő módon kell felszerelni. A gép fölötti uralom elvesztése sérüléshez vezethet.

Nagyon magas ellenforgató nyomatékok jelentkezhetnek!

A Power X3 előtétet és a gépet mindig a felszerelt fogantyúnál fogva és mindkét kézzel erősen kell tartani, stabil állást kell elfoglalni és a munkára koncentráltan kell dolgozni.

Ne használja létrán vagy magasított munkahelyeken.

A sérült vagy megrepedt kiegészítő fogantyút ki kell cserélni. Ne üzemeltesse a készüléket meghibásodott kiegészítő fogantyúval.

Tilos egymás mögött több PowerX3 előtétet elhelyezni.

4 A kiegészítő fogantyú összeszerelése

Az ábrának megfelelően csavarja össze és kézzel húzza meg az alkatrészeket.

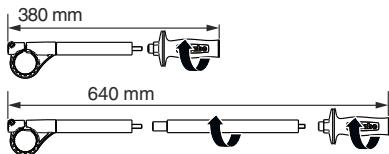

5 Felhelyezés

- Tolja rá teljesen a gépre a PowerX3 előtétet (1) (az alkatrészek profiljai egymásba fognak).
- Állítsa be az állítócsavarral (2) a feszítőerőt: a feszítőerő beállítása akkor megfelelő, ha a feszítőkart (3) csak erővel, ütközésig lehet lefelé mozgatni és a PowerX3 előtét fixen van felhelyezve a készülékre.
- Nyomja erősen ütközésig lefelé a feszítőkart (3) és rögzítse ezáltal a PowerX3 előtétet.
- Tolja fel teljesen a kiegészítő fogantyút (4) (az alkatrészek profiljai egymásba fognak).
- Húzza meg erősen a kiegészítő fogantyút (5).
- Ellenőrizze, hogy a fogantyú és a PowerX3 előtét biztonságosan van felhelyezve.

6 Javítás

A készülékeket csak szakember javíthatja!

A javításra szoruló Metabo készülékekkel forduljon a Metabo képviselőhöz. A címeiket a www.metabo.com oldalon találja.

A pótalkatrészek listája letölthető a www.metabo.com oldalról.

РУССКИЙ

Перевод оригинального руководства по эксплуатации

1 Использование по назначению

Динамометрическая насадка PowerX3 предназначена только для использования с электроинструментами Metabo BE 1300 Quick (6.00593), BE 75 Quick (6.00585), BS 18 LTX BL Quick (6.02197), BS 18 LTX Quick (6.02109), BS 18 LTX Quick (6.02193), BS 18 LTX X3 Quick (6.02201), SB 18 LTX BL Quick (6.02199), SB 18 LTX Quick (6.02200), BS 18 LTX-X3 Quick (6.02201), BS 18 LTX BL Q I (6.02351), BS 18 LTX-3 BL Q I (6.02355). В зависимости от электроинструмента необходимо использовать специальную дополнительную рукоятку подходящей длины (входит в комплект поставки). BE 1300 Quick (6.00593), BE 75 Quick (6.00585), BS 18 LTX BL Quick (6.02197), BS 18 LTX Quick (6.02109), BS 18 LTX Quick (6.02193), BS 18 LTX X3 Quick (6.02201), SB 18 LTX BL Quick (6.02199), SB 18 LTX Quick (6.02200), BS 18 LTX-X3 Quick (6.02201), BS 18 LTX BL Q I (6.02351), BS 18 LTX-3 BL Q I (6.02355) оснащены специальным профилем на зажимной шейке. Кроме того, электроинструмент, насадка PowerX3 и дополнительная рукоятка оптимально подходят друг к другу.

По соображениям безопасности насадка PowerX3 не должна использоваться с другими электроинструментами.

Ответственность за любой ущерб, связанный с использованием насадки не по назначению, возлагается в полном объеме на пользователя.

Необходимо соблюдать общепринятые правила по технике безопасности, а также указания по технике безопасности, прилагаемые к данному руководству.

2 Декларация соответствия

Мы с полной ответственностью заявляем, что это изделие соответствует следующим нормам и директивам.

CE EN ISO 12100,
2006/42/EG



2012-05-21
Volker Siegle

Director Innovation, Research and Development
Responsible Person for Documentation
Metabowerke GmbH, 72622 Nürtingen, Germany

3 Указания по технике безопасности



Для вашей собственной безопасности и защиты вашего электроинструмента от повреждений соблюдайте указания, отмеченные данным символом!



ПРЕДУПРЕЖДЕНИЕ! В целях снижения риска травмирования прочтите руководство по эксплуатации.



ПРЕДУПРЕЖДЕНИЕ! Прочтите все инструкции и указания по технике безопасности. Невыполнение инструкций и указаний по технике безопасности может привести к поражению электрическим током, возгоранию и/или к получению тяжелых травм.

Сохраните все инструкции и указания по технике безопасности для будущего владельца насадки.

Перед использованием насадки внимательно и в полном объеме прочтите прилагаемые указания по технике безопасности и инструкцию по использованию. Сохраните все прилагаемые документы и передавайте насадку другим лицам только вместе с ними.

Также соблюдайте руководство по эксплуатации электроинструмента, на который устанавливается насадка.

При работе с электроинструментом используйте специальную дополнительную рукоятку подходящей длины:

- 380 мм для BE 1300 Quick (6.00593), BS 18 LTX Quick (6.02109) (арт. №: 314001350);
- 640 мм для BE 75 Quick (6.00585), BS 18 LTX BL Quick (6.02197), BS 18 LTX Quick (6.02193), BS 18 LTX X3 Quick (6.02201), SB 18 LTX BL Quick (6.02199), SB 18 LTX Quick (6.02200), BS 18 LTX-X3 Quick (6.02201), BS 18 LTX BL Q I (6.02351), BS 18 LTX-3 BL Q I (6.02355) (арт. №: 314001340).

Она рассчитана на высокий крутящий момент. Дополнительная рукоятка и насадка PowerX3 должны быть правильно установлены. Потеря контроля над электроинструментом и насадкой может стать причиной получения травм.

Возможно появление слишком высоких реактивных моментов!

Поэтому всегда крепко удерживайте электроинструмент и PowerX3 двумя руками за рукоятки, занимайте устойчивое положение и сконцентрируйте все внимание на выполняемой работе.

Не работайте на стремянках/приставных лестницах или подставках.

Поврежденную или потрескавшуюся дополнительную рукоятку следует заменить. Не используйте электроинструмент с дефектной дополнительной рукояткой.

Последовательная установка на электроинструмент нескольких насадок PowerX3 запрещена.

4 Установка дополнительной рукоятки

Соедините детали, как показано на рисунке, и плотно затяните их от руки.

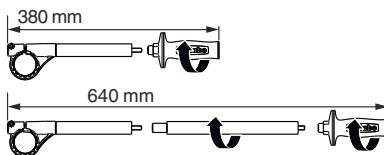

5 Установка

- Насадите PowerX3 на электроинструмент (1) до упора (профили деталей должны войти в зацепление).
- Настройте зажимное усилие посредством регулировочного винта (2): усилие отрегулировано верно, если зажимной рычаг (3) перемещается вниз до упора лишь при нажатии на него, а насадка PowerX3 надежно зафиксирована на электроинструменте.
- Передвиньте зажимной рычаг (3) вниз до упора, нажав на него, и тем самым закрепите PowerX3.
- Насадите дополнительную рукоятку (4) до упора (профили деталей должны войти в зацепление).
- Плотно затяните дополнительную рукоятку (5).
- Проверьте, надежно ли установлены рукоятка и насадка PowerX3.

6 Ремонт

К ремонту электроинструмента допускаются только квалифицированные специалисты-электрики!

Для ремонта изделий Metabo обращайтесь в региональное представительство Metabo. Адреса см. на сайте www.metabo.com.

Списки запчастей можно скачать на www.metabo.com.

PROFESSIONAL POWER TOOLS

metabo[®]
work. don't play.

Metabowerke GmbH,
72622 Nürtingen, Germany
www.metabo.com

170 27 1950 - 0517

