

KÄRCHER

WD 5 / WD 5 S / WD 5 P / WD 5 PS
WD 6 P / WD 6 PS
KWD 5 / KWD 5 S / KWD 5 P / KWD 5 PS /
KWD 6 P / KWD 6 PS

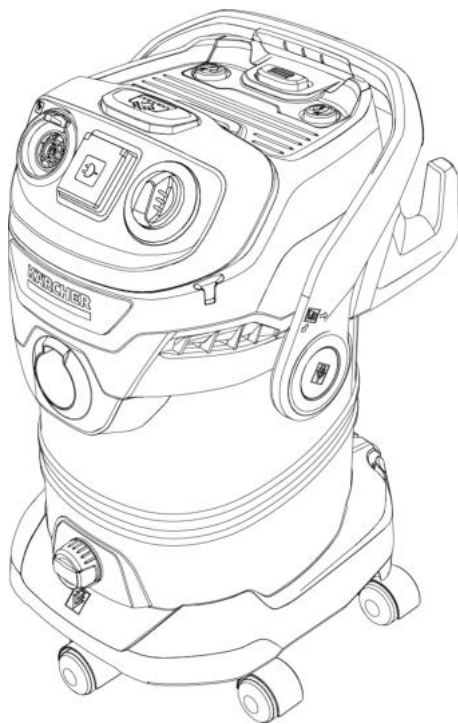

Deutsch	5
English	8
Français	10
Italiano	13
Nederlands	17
Español	20
Português	23
Dansk	26
Norsk	28
Svenska	31
Suomi	34
Ελληνικά	36
Türkçe	40
Русский	43
Magyar	47
Čeština	50
Slovenščina	53
Polski	55
Românește	59
Slovenčina	61
Hrvatski	64
Srpski	67
Български	70
Eesti	73
Latviešu	76
Lietuviškai	79
Українська	82
Қазақша	85



**Register
your product**
www.kaercher.com/welcome

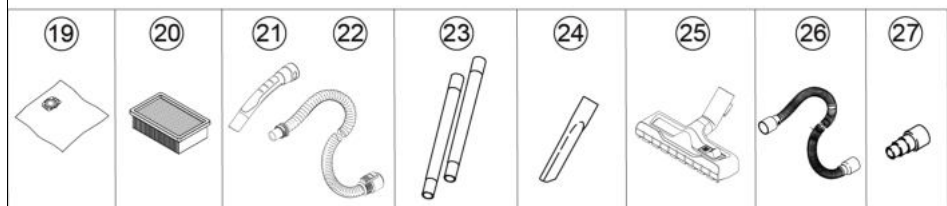
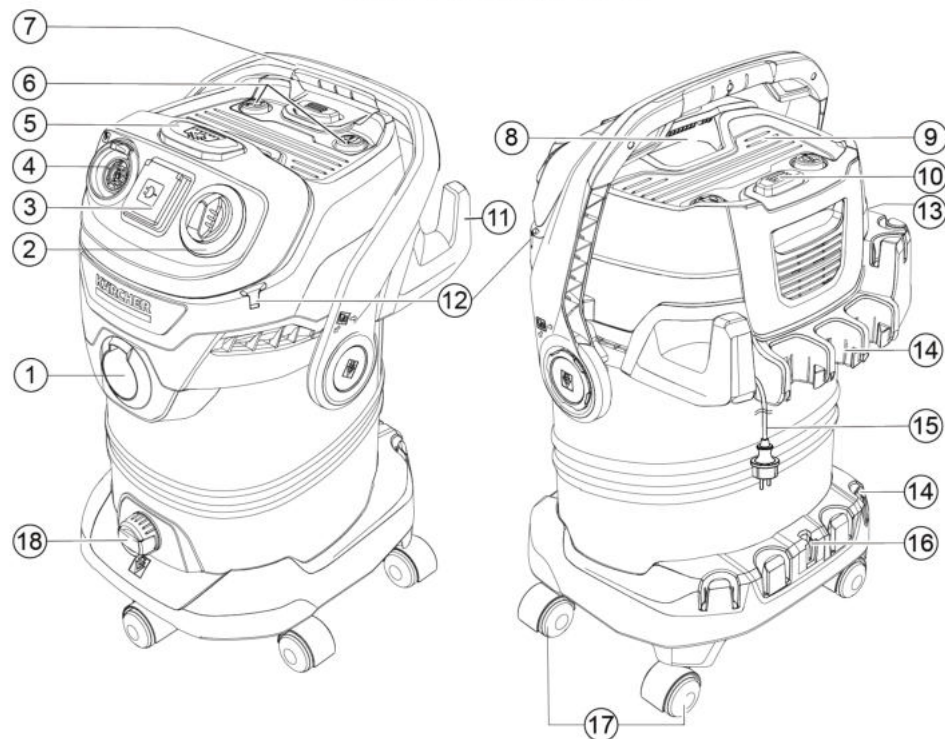

59510280 (12/21)

A**WD 6 P S / KWD 6 P S**

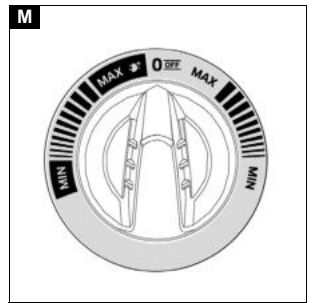
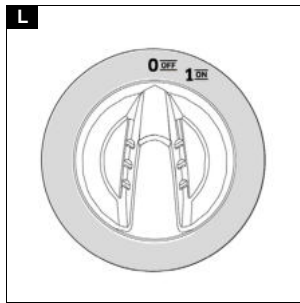
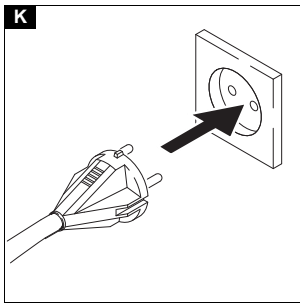
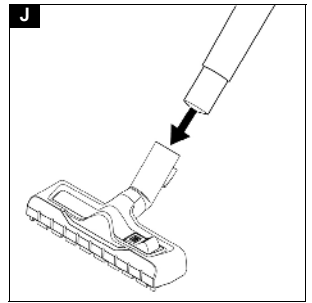
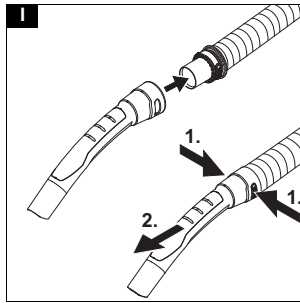
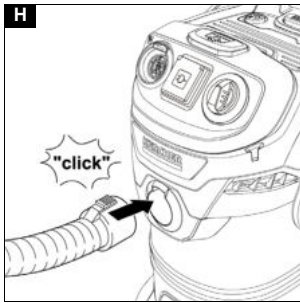
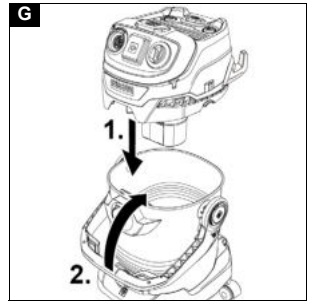
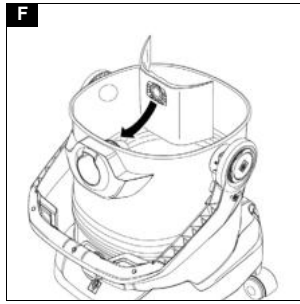
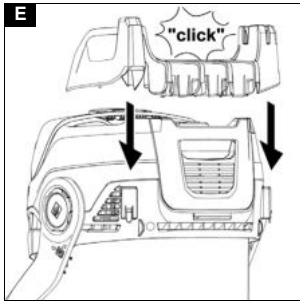
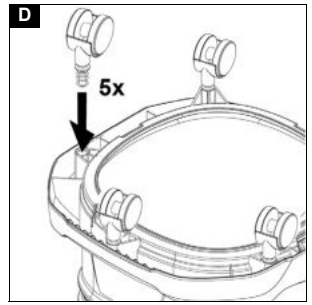
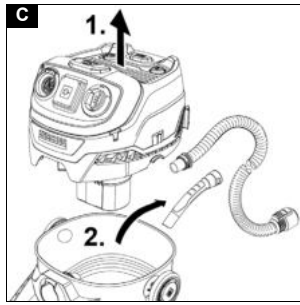
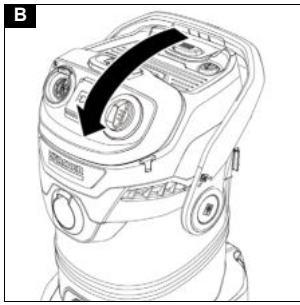

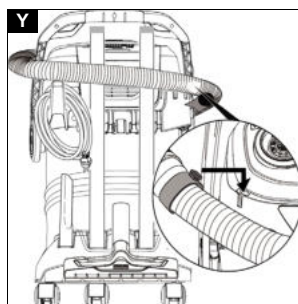
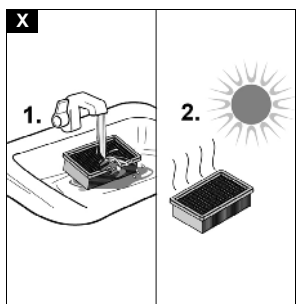
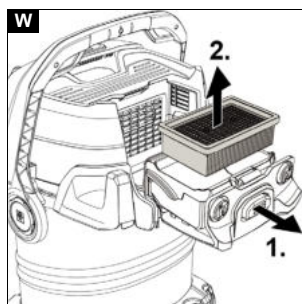
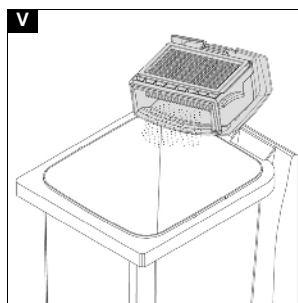
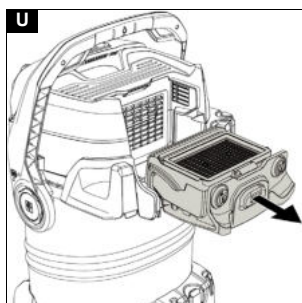
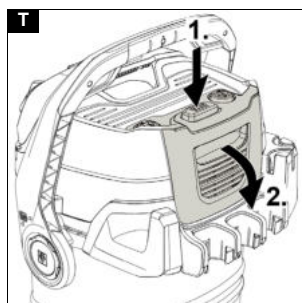
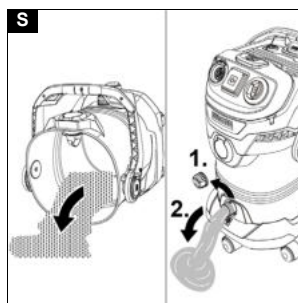
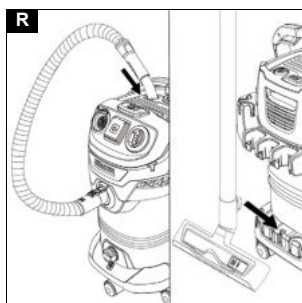
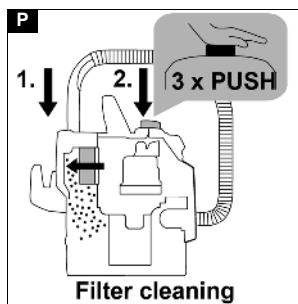
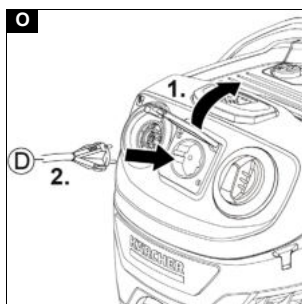
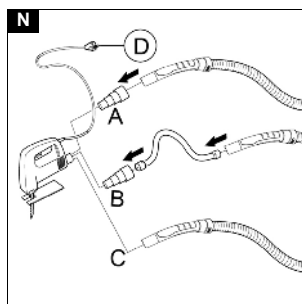

Allgemeine Hinweise



Lesen Sie vor der ersten Benutzung des Geräts diese Originalbetriebsanleitung und die beiliegenden Sicherheitshinweise. Handeln Sie danach.

Bewahren Sie beide Hefte für späteren Gebrauch oder für Nachbesitzer auf.

Bestimmungsgemäße Verwendung

Benutzen Sie das Gerät ausschließlich für den Privathaushalt.

Das Gerät ist entsprechend der in dieser Betriebsanleitung gegebenen Beschreibungen und den Sicherheitshinweisen zur Verwendung als Nass- und Trockensauger bestimmt.

Kalte Asche darf nur mit geeignetem Zubehör gesaugt werden.

Das Gerät vor Regen schützen und nicht im Außenbereich lagern.

Hinweis

Der Hersteller haftet nicht für eventuelle Schäden, die durch nicht bestimmungsgemäßen Gebrauch oder falsche Bedienung verursacht werden.

Umweltschutz



Die Verpackungsmaterialien sind recyclebar. Bitte Verpackungen umweltgerecht entsorgen.

Elektrische und elektronische Geräte enthalten wertvolle recyclebare Materialien und oft Bestandteile wie Batterien, Akkus oder Öl, die bei falschem Umgang oder falscher Entsorgung eine potentielle Gefahr für die menschliche Gesundheit und die Umwelt darstellen können. Für den ordnungsgemäßen Betrieb des Geräts sind diese Bestandteile jedoch notwendig. Mit diesem Symbol gekennzeichnete Geräte dürfen nicht mit dem Hausmüll entsorgt werden.

Hinweise zu Inhaltsstoffen (REACH)

Aktuelle Informationen zu Inhaltsstoffen finden Sie unter: www.kaercher.de/REACH

Zubehör und Ersatzteile

Nur Original-Zubehör und Original-Ersatzteile verwenden, sie bieten die Gewähr für einen sicheren und störungsfreien Betrieb des Geräts.

Informationen über Zubehör und Ersatzteile finden Sie unter www.kaercher.com.

Lieferumfang

Der Lieferumfang des Geräts ist auf der Verpackung abgebildet. Prüfen Sie beim Auspacken den Inhalt auf Vollständigkeit. Bei fehlendem Zubehör oder bei Transportschäden benachrichtigen Sie bitte Ihren Händler.

Garantie

In jedem Land gelten die von unserer zuständigen Vertriebsgesellschaft herausgegebenen Garantiebedingungen. Etwaige Störungen an Ihrem Gerät beseitigen wir innerhalb der Garantiefrist kostenlos, sofern ein Material- oder Herstellungsfehler die Ursache sein sollte. Im Garantiefall wenden Sie sich bitte mit Kaufbeleg an Ihren Händler oder die nächste autorisierte Kundendienststelle.

(Adresse siehe Rückseite)

Gerätebeschreibung

Die Abbildungen zeigen das Gerät mit der bestmöglichen Ausstattung (WD 6 P S / KWD 6 P S).

Je nach gewähltem Modell gibt es Unterschiede in der Ausstattung. Die konkrete Ausstattung wird auf der Geräteverpackung beschrieben.

Abbildungen siehe Grafikkarte.

Abbildung A

- ① Saugschlauchanschluss
- ② Drehschalter
(mit Leistungsregulierung bei Geräten mit Steckdose)
- ③ Gerätesteckdose
- ④ Blasfunktion
- ⑤ Filterreinigungstaste
- ⑥ Parkposition Handgriff
- ⑦ Tragegriff
- ⑧ Griffmulde
- ⑨ Ablagefläche
- ⑩ Filterkassette und Entriegelungstaste
- ⑪ Kabelhaken
- ⑫ Schlauchaufbewahrung (beidseitig)
- ⑬ Typenschild mit Technischen Daten (z. B. Behältergröße)
- ⑭ Zubehöraufnahme
- ⑮ Netzanschlussleitung mit Netzstecker
- ⑯ Parkposition Bodendüse
- ⑰ Lenkrolle
- ⑱ Ablassschraube
- ⑲ Filterbeutel
- ⑳ Flachfaltenfilter
- ㉑ Abnehmbarer Handgriff mit elektrostatischem Schutz
- ㉒ Saugschlauch mit Verbindungsstück
- ㉓ Saugrohre 2 x 0,5 m
- ㉔ Fugendüse
- ㉕ Bodendüse
- ㉖ Flexibler Werkzeugschlauch
- ㉗ Adapter für den Anschluss von Elektrowerkzeugen

Lenkrollen und Halterung für Zubehöraufnahme montieren

1. Der Tragegriff dient gleichzeitig zur Verriegelung von Gerätekopf und Behälter. Zum Entriegeln den Bügel ganz nach vorne schwenken bis die Verriegelung frei ist.

Abbildung B

2. Vor erster Inbetriebnahme den Inhalt aus dem Behälter entnehmen und die Lenkrollen montieren.

Abbildung C

Abbildung D

3. Halterung für die Zubehöraufnahme an der Rückseite des Gerätekopfes anklipsen.

Abbildung E

Hinweis

Bei Versionen mit Edelstahlrohren vor erster Inbetriebnahme Schutzkappe abnehmen.

Inbetriebnahme

Filterbeutel einsetzen

1. Den Filterbeutel vollständig auffalten.
2. Filterbeutel auf dem Geräteanschluss anbringen und fest andrücken.

Abbildung F

3. Den Gerätekopf aufsetzen und verriegeln.

Abbildung G

Schlauch, Rohre, Bodendüse montieren

1. Den Saugschlauch anschließen.
Abbildung H
2. Den Saugschlauch mit dem Handgriff verbinden.
Abbildung I

Hinweis

Für bequemes Saugen auf engstem Raum kann der Handgriff abgenommen und das Zubehör direkt auf den Saugschlauch aufgesteckt werden.

Zum Lösen des Handgriffes müssen die grauen Flächen auf beiden Seiten des Handgriffes gedrückt und der Handgriff vom Schlauch gezogen werden.

3. Die Bodendüse mit den Saugrohren verbinden.
 - Zum Saugen von trockenem Schmutz Stellung mit ausgefahrenen Bürststreifen verwenden.
 - Zum Saugen von feuchtem Schmutz / Wasser Stellung mit ausgefahrenen Gummilippen verwenden.

Abbildung J

Gerät in Betrieb nehmen

1. Den Netzstecker in die Steckdose stecken.
Abbildung K
2. Den Geräteschalter in die gewünschte Position stellen.
Abbildung L
 - Stellung "1 ON": Die Saug- / Blaufunktion wird aktiviert.
 - Stellung "0 OFF": Das Gerät wird ausgeschaltet.

Geräte mit Steckdose

3. Den Geräteschalter in die gewünschte Position stellen.
Abbildung M
 - Stellung "MAX": Die Saug- / Blaufunktion wird aktiviert.
 - Stellung MAX : Bei angeschlossenem Elektrowerkzeug wird die Absaugung automatisch aktiviert.
 - Stellung "0 OFF": Das Gerät wird ausgeschaltet.

Hinweis

Solange das Gerät mit Strom versorgt ist, kann die Gerätesteckdose als Stromquelle verwendet werden.

Hinweis

Nur für die Schweiz gültig: Die Steckdose darf nur während des Betriebs in trockener Umgebung verwendet werden.

Betrieb

ACHTUNG

Fehlender Flachfaltenfilter

Geräteschaden

Arbeiten Sie immer mit eingesetztem Flachfaltenfilter.

Hinweis

Achten Sie beim Kauf und Einbau von Filterbeutel und Flachfaltenfilter auf die aktuellen Teilenummern.

Informationen über Zubehör und Ersatzteile finden Sie unter www.kaercher.com.

Trockensaugen

ACHTUNG

Saugen von kalter Asche

Geräteschaden

Saugen Sie kalte Asche nur mit einem Aschevorabscheider.

ACHTUNG

Defekter oder nasser Flachfaltenfilter

Geräteschaden

Prüfen Sie vor Inbetriebnahme den Flachfaltenfilter auf Beschädigungen und ersetzen Sie ihn ggf.

Saugen Sie nur mit einem trockenen Flachfaltenfilter.

Hinweis

Den Filterbeutel rechtzeitig ersetzen, da ein zu voller Filterbeutel beschädigt werden könnte. Der Füllgrad des Filterbeutels ist abhängig vom aufgesaugten Schmutz. Bei Feinstaub, Sand usw. sollte der Filterbeutel häufiger ausgetauscht werden.

Nasssaugen

ACHTUNG

Nasssaugen mit Filterbeutel

Geräteschaden

Verwenden Sie beim Nasssaugen keinen Filterbeutel.

ACHTUNG

Betrieb mit vollem Behälter

Ist der Behälter voll, schließt ein Schwimmer die Saugöffnung und das Gerät läuft mit erhöhter Drehzahl.

Schalten Sie das Gerät sofort aus und leeren Sie den Behälter.

Hinweis

Fällt das Gerät um, kann der Schwimmer ebenfalls schließen. Um das Gerät wieder saugfähig zu machen, stellen Sie das Gerät auf, schalten es aus, warten 5 Sekunden und schalten es dann wieder ein.

Arbeiten mit Elektrowerkzeugen (nur für Geräte mit eingebauter Steckdose)

⚠ VORSICHT

Unbeabsichtigtes Anlaufen des Elektrowerkzeugs Verletzungen oder Sachschaden

Beachten Sie, dass das Elektrowerkzeug betriebsbereit ist, sobald es an der Gerätesteckdose angeschlossen ist.

Hinweis

Je nach gewähltem Modell befindet sich ein Adapter oder ein Adapter und ein dünner Werkzeugschlauch im Lieferumfang.

1. Den Saugschlauch anschließen.
Abbildung H
2. Bei Bedarf kann der Adapter mit einem geeigneten Werkzeug an den Anschlussdurchmesser des Elektrowerkzeugs angepasst werden.
3. Möglichkeit A) Den Adapter auf den Handgriff des Saugschlauchs stecken. Den Saugschlauch mit Adapter mit dem Elektrowerkzeug verbinden.
Möglichkeit B) Für mehr Flexibilität beim Arbeiten den Adapter mit dem dünnen Werkzeugschlauch

und dem Handgriff des Saugschlauchs verbinden und an das Elektrowerkzeug anschließen. Möglichkeit C) Bei einigen Elektrowerkzeugen kann der Handgriff des Saugschlauchs direkt an das Elektrowerkzeug angeschlossen werden.

Abbildung N

- Den Netzstecker des Elektrowerkzeugs in die Gerätesteckdose stecken.

Abbildung O

- Den Geräteschalter auf MAX  stellen. Die Leistung kann mit Hilfe des Drehschalters reguliert werden. Die Absaugung wird automatisch aktiviert.

Abbildung M

Hinweis

Beachten Sie die maximale Anschlussleistung (siehe Angabe auf der Gerätesteckdose).

Hinweis

Sobald das Elektrowerkzeug eingeschaltet wird, läuft die Saugturbine mit 0,5 Sekunden Verzögerung an. Wird das Elektrowerkzeug ausgeschaltet, läuft die Saugturbine ca. 5 Sekunden nach, um den Restschmutz im Saugschlauch einzusaugen.

Integriertes Filterreinigungssystem

Hinweis

Das Filterreinigungssystem ist für das Saugen von großen Mengen Feinstaub ohne eingesetzten Filterbeutel vorgesehen. Durch das Filterreinigungssystem kann der verschmutzte Flachfaltenfilter per Knopfdruck gereinigt und die Saugleistung wieder erhöht werden.

- Handgriff des Saugschlauchs in die dafür vorgesehene Parkposition auf dem Gerätekopf stecken. Filterreinigungstaste bei eingeschaltetem Gerät 3 x drücken, dabei 4 Sekunden zwischen den einzelnen Betätigungen warten.

Abbildung P

Hinweis

Nach mehrmaligem Betätigen der Filterreinigungstaste den Behälter auf sein Füllvolumen überprüfen. Ansonsten kann Schmutz beim Öffnen des Behälters entweichen

Blasfunktion

Mit der Blasfunktion lassen sich Stellen reinigen, die schwer erreichbar sind oder an denen das Saugen nicht möglich ist, z. B. Laub in einem Kiesbeet.

- Saugschlauch in den Blasanschluss einstecken. Blasfunktion ist damit aktiviert.

Abbildung Q

Betrieb unterbrechen

- Den Geräteschalter auf "0 OFF" stellen. Das Gerät wird ausgeschaltet.
- Variante 1: Handgriff des Saugschlauchs auf die Zwischenparkposition stecken.
Variante 2: Bodendüse in die Parkposition einhängen.

Abbildung R

Betrieb beenden

- Den Geräteschalter auf "0 OFF" stellen. Das Gerät wird ausgeschaltet.
- Den Netzstecker ziehen.
- Den Gerätekopf entfernen.

Abbildung B

- Den Behälter leeren.
Bei den Geräten, die über eine Ablassschraube verfügen, kann das Entleeren des Behälters über die Ablassschraube erfolgen.

Abbildung S

- Aufbewahrungsmöglichkeit:

Abbildung Y

Hinweis

Der Saugschlauch kann um den Gerätekopf gewickelt und mit Hilfe der Schlauchmanschette am Gerätekopf befestigt werden.

- Das Gerät in einem trockenen und frostsicheren Raum aufbewahren.

Pflege und Wartung

Allgemeine Pflegehinweise

- Das Gerät und die Zubehörteile aus Kunststoff mit einem handelsüblichen Kunststoffreiniger pflegen.
- Den Behälter und das Zubehör bei Bedarf mit Wasser ausspülen und vor der Wiederverwendung trocknen.

Filterkassette / Flachfaltenfilter reinigen

- Die Filterkassette entriegeln und herausklappen.
- #### Abbildung T
- Die Filterkassette entnehmen.
- #### Abbildung U
- Die Filterkassette über einem Mülleimer entleeren. Bei stärkerer Verschmutzung Filterkassette gegen den Rand des Mülleimers klopfen. Der Flachfaltenfilter muss dazu nicht aus der Filterkassette entnommen werden.

Abbildung V

Bei Bedarf den Flachfaltenfilter separat reinigen.

- Dazu den Flachfaltenfilter aus der Filterkassette entnehmen.

Abbildung W

- Den Flachfaltenfilter unter fließendem Wasser reinigen. Nicht abreiben oder abbürsten. Den Flachfaltenfilter vor Wiederverwendung vollständig trocken lassen.

Abbildung X

Wir empfehlen, den Flachfaltenfilter nach jeder Anwendung zu reinigen.

Hilfe bei Störungen

Störungen haben oft einfache Ursachen, die Sie mit Hilfe der folgenden Übersicht selbst beheben können. Im Zweifelsfall oder bei hier nicht genannten Störungen wenden Sie sich bitte an den autorisierten Kundendienst.

Nachlassende Saugleistung

Das Zubehör, der Saugschlauch oder die Saugrohre sind verstopft.

- Die Verstopfung mit einem geeigneten Hilfsmittel entfernen.

Der Filterbeutel ist voll

- Den Filterbeutel ersetzen.

Der Flachfaltenfilter ist verschmutzt.

- Den Flachfaltenfilter reinigen (siehe Kapitel *Filterkassette / Flachfaltenfilter reinigen*).

Der Flachfaltenfilter ist beschädigt.

- Den Flachfaltenfilter ersetzen.

Technische Daten

Hinweis

Die Technischen Daten befinden sich auf dem Typenschild.

General notes



Read these original operating instructions and the enclosed safety instructions before using the device for the first time. Proceed accordingly.

Keep both books for future reference or for future owners.

Intended use

Only use the device in private households.

In accordance with the descriptions and the safety information in these operating instructions, the device is intended for use as a wet and dry vacuum cleaner.

Cold ashes may only be vacuumed with suitable accessories.

Protect the device from rain and do not store it outdoors.

Note

The manufacturer accepts no liability for possible damage caused by improper use or incorrect operation.

Environmental protection



The packing materials can be recycled. Please dispose of packaging in accordance with the environmental regulations.



Electrical and electronic appliances contain valuable, recyclable materials and often components such as batteries, rechargeable batteries or oil, which - if handled or disposed of incorrectly - can

pose a potential threat to human health and the environment. However, these components are required for the correct operation of the appliance. Appliances marked by this symbol are not allowed to be disposed of together with the household rubbish.

Notes on the content materials (REACH)

Current information on content materials can be found at: www.kaercher.com/REACH

Accessories and spare parts

Only use original accessories and original spare parts. They ensure that the appliance will run fault-free and safely.

Information on accessories and spare parts can be found at www.kaercher.com.

Scope of delivery

The scope of delivery for the appliance is shown on the packaging. Check the contents for completeness when unpacking. If any accessories are missing or in the event of any shipping damage, please notify your dealer.

Warranty

The warranty conditions issued by our relevant sales company apply in all countries. We shall remedy possible malfunctions on your appliance within the warranty period free of cost, provided that a material or manufacturing defect is the cause. In a warranty case, please contact your dealer (with the purchase receipt) or the next authorised customer service site. (See overleaf for the address)

Description of the device

The illustrations show the device with the best possible equipment (WD 6 P S / KWD 6 P S).

Depending on the model selected, there are differences in the equipment. The specific equipment is described on the device packaging.

For the illustrations, refer to the graphics page.

Illustration A

- ① Suction hose connection
- ② Rotary switch (with power regulation for devices with a socket)
- ③ Power socket
- ④ Blower function
- ⑤ Filter cleaning button
- ⑥ Parking position handle
- ⑦ Carrying handle
- ⑧ Recessed grip
- ⑨ Storage area
- ⑩ Filter box and unlocking button
- ⑪ Cable hook
- ⑫ Suction hose storage (both sides)
- ⑬ Rating plate with technical data (e.g. container size)
- ⑭ Accessory storage
- ⑮ Mains connection with mains plug
- ⑯ Parking position for floor nozzle
- ⑰ Steering roller
- ⑱ Drain screw
- ⑲ Filter bag
- ⑳ Flat pleated filter
- ㉑ Removable handle with electrostatic protection
- ㉒ Suction hose with connection piece
- ㉓ Suction tubes 2 x 0.5 m
- ㉔ Crevice nozzle
- ㉕ Floor nozzle
- ㉖ Flexible tool hose
- ㉗ Adapter for connecting power tools

Mount the steering rollers and support for the accessory holder

1. The carrying handle also serves to lock the device head and container. To unlock, swivel the bracket all the way forward until the lock is free.

Illustration B

2. Before initial startup, remove the contents from the container and mount the steering rollers.

Illustration C

Illustration D

3. Clip the support for the accessory mounting on the back of the device head.

Illustration E

Note

For versions with stainless steel tubes, remove the protective cover before initial startup.

Initial startup

Inserting the filter bag

1. Fully unfold the filter bag.
2. Attach the filter bag to the device connection and press it on firmly.

Illustration F

3. Fit and lock the device head.

Illustration G

Installing the hose, pipes, floor nozzle

1. Connect the suction hose.
Illustration H
2. Connect the suction hose to the handle.
Illustration I

Note

For convenient vacuuming in confined spaces, the handle can be removed, and the accessories plugged directly onto the suction hose.

To release the handle, the grey areas on both sides of the handle must be pressed, and the handle pulled from the hose.

3. Connect the floor nozzle to the suction pipes.
 - Use the position with the brush strips extended to vacuum dry dirt.
 - Use the position with squeegees extended to suck up damp dirt / water.

Illustration J

Starting up the device

1. Plug the mains plug into the socket.

Illustration K

Devices without a socket

2. Set the trigger into the desired position.

Illustration L

- Position "1 ON": The suction / blowing function is activated.
- Position "0 OFF": The device is switched off.

Devices with a socket

3. Set the trigger into the desired position.

Illustration M

- "MAX" position: The suction / blowing function is activated.
- MAX position : When the power tool is connected, the suction is activated automatically.
- Position "0 OFF": The device is switched off.

Note

As long as the device is supplied with power, the device socket can be used as a power source.

Note

Limited for Switzerland only: The socket outlet shall only be used during operation in dry condition.

Operation

ATTENTION

Flat pleated filter missing

Device damage

Always work with the flat pleated filter inserted.

Note

Pay attention to the latest part numbers when purchasing and installing filter bags and flat pleated filters.

Information on accessories and spare parts can be found at www.kaercher.com.

Dry vacuuming

ATTENTION

Vacuuming cold ashes

Device damage

Only vacuum cold ash with an ash pre-separator.

ATTENTION

Defective or wet flat pleated filter

Device damage

Before initial startup, check the flat pleated filter for damage and replace it if necessary.

Only vacuum with a dry flat pleated filter.

Note

Replace the filter bag in good time, as a filter bag that is too full could be damaged. The fill degree of the filter bag depends on the amount of dirt vacuumed. The filter bag should be replaced more frequently when vacuuming fine dust, sand, etc.

Wet vacuuming

ATTENTION

Wet vacuuming with a filter bag

Device damage

Do not use a filter bag when vacuuming wet.

ATTENTION

Operation with full container

When the container is full, a float switch closes the suction opening and the device runs at a higher speed.

Switch off the device immediately and empty the container.

Note

If the device falls over, the float can also close. To make the device capable of vacuuming again, set up the device, switch it off, wait 5 seconds and then switch it on again.

Working with power tools (only for devices with a built-in socket)

△ CAUTION

Unintentional starting of the power tool

Injury or property damage

Make sure that the power tool is ready for operation as soon as it is connected to the device socket.

Note

Depending on the model selected, an adapter or an adapter and a thin tool hose are included in the scope of delivery.

1. Connect the suction hose.

Illustration H

2. If necessary, the adapter can be adjusted to the connection diameter of the power tool with a suitable tool.

3. Option A) Put the adapter on the handle of the suction hose. Connect the suction hose to the adapter on the power tool.

Option B) For more flexibility when working, connect the adapter to the thin tool hose and the handle of the suction hose and connect it to the power tool.

Option C) With some power tools, the handle of the suction hose can be connected directly to the power tool.

Illustration N

4. Plug the mains plug of the power tool into the device socket.

Illustration O

5. Set the trigger to MAX  Set. The power can be regulated using the rotary switch.

The suction is activated automatically.

Illustration M

Note

Note the maximum connected load (see information on the device socket).

Note

As soon as the power tool is switched on, the suction turbine starts up with a 0.5 second delay. If the power tool is switched off, the suction turbine continues to run for approx. 5 seconds in order to suck in the residual dirt in the suction hose.

Integrated filter cleaning system

Note

The filter cleaning system is designed for vacuuming large quantities of fine dust without a filter bag inserted. The filter cleaning system allows the soiled flat pleated filter to be cleaned at the push of a button and the suction performance to be increased again.

- Place the handle of the suction hose in the designated parking position on the device head. Press the filter cleaning button three times with the device switched on, waiting 4 seconds between the individual actuations.

Illustration P

Note

After pressing the filter cleaning button several times, check the container for its filling volume. Otherwise dirt can escape when the container is opened

Blower function

The blower function can be used to clean areas that are difficult to reach or where vacuuming is not possible, e.g. leaves in a gravel bed.

- Insert the suction hose into the blower connection. The blower function is now activated.

Illustration Q

Interrupting operation

1. Set the trigger to "0 OFF".
The device is switched off.
2. Variant 1: Place the handle of the suction hose in the intermediate parking position.
Variant 2: Attach the floor nozzle in the parking position.

Illustration R

Ending operation

1. Set the trigger to "0 OFF".
The device is switched off.
2. Pull out the mains plug.
3. Remove the device head.

Illustration B

4. Empty the container.
On the devices that have a drain screw, the container can be emptied via the drain screw.

Illustration S

5. Storage possibility:

Illustration Y

Note

The suction hose can be wrapped around the device head and attached to the device head with the help of the hose collar.

6. Store the device in a dry and frost-proof room.

Care and service

General care instructions

- Clean the device and plastic accessory parts with a commonly available plastic cleaner.
- Rinse the container and accessories with water, as necessary, and dry them before further use.

Clean the filter box / flat pleated filter

1. Unlock the filter box and fold it out.

Illustration T

2. Remove the filter box.

Illustration U

3. Empty the filter box into a waste container. In the case of heavy soiling, tap the filter box against the edge of the waste container. The flat pleated filter does not have to be removed from the filter box.

Illustration V

If necessary, clean the flat pleated filter separately.

4. To do this, remove the flat pleated filter from the filter box.

Illustration W

5. Clean the flat pleated filter under running water. Do not rub or brush off.

Allow the flat pleated filter to dry completely before reusing.

Illustration X

We recommend cleaning the flat pleated filter after each use.

Troubleshooting guide

Malfunctions often have simple causes that you can remedy yourself using the following overview. When in doubt, or in the case of malfunctions not mentioned here, please contact your authorised Customer Service.

Declining suction performance

Accessories, the suction hose or the suction tubes are clogged.

- Remove the clog with a suitable aid.

The filter bag is full

- Replace the filter bag.

The flat pleated filter is dirty.

- Clean the flat pleated filter (see Chapter *Clean the filter box / flat pleated filter*).

The flat pleated filter is damaged.

- Replace the flat pleated filter.

Technical data

Note

The technical data can be found on the type plate.

Remarques générales



Veillez lire le présent le manuel d'instructions original et les consignes de sécurité jointes avant la première utilisation de l'appareil. Suivez ces instructions.

Conservez les deux manuels pour une utilisation ultérieure ou pour le propriétaire suivant.

Utilisation conforme

Utiliser l'appareil uniquement pour un usage ménager privé. L'appareil est destiné à être utilisé comme aspirateur d'humidité et de poussières conformément aux descriptions données dans le présent manuel d'utilisation et aux consignes de sécurité.

Les cendres froides ne peuvent être aspirées qu'avec des accessoires appropriés.

Protéger l'appareil de la pluie et ne pas le stocker à l'extérieur.

Remarque

Le fabricant décline toute responsabilité pour des dommages éventuels provoqués par une utilisation non-conforme ou une mauvaise commande.

Protection de l'environnement



Les matériaux d'emballage sont recyclables. Veuillez éliminer les emballages dans le respect de l'environnement.



Les appareils électriques et électroniques contiennent des matériaux précieux recyclables et souvent des composants tels que des piles, batteries ou de l'huile représentant un danger potentiel pour la santé humaine et l'environnement, s'ils ne sont pas manipulés ou éliminés correctement. Ces composants sont cependant nécessaires pour le fonctionnement correct de l'appareil. Les appareils marqués par ce symbole ne doivent pas être jetés dans les ordures ménagères.

Remarques concernant les matières composantes (REACH)

Les informations actuelles concernant les matières composantes sont disponibles sous : www.kaercher.com/REACH

Accessoires et pièces de rechange

Utiliser exclusivement des accessoires et pièces de rechange originaux. Ceux-ci garantissent le fonctionnement sûr et sans défaut de votre appareil.

Des informations sur les accessoires et pièces de rechange sont disponibles sur le site Internet www.kaercher.com.

Etendue de livraison

L'étendue de livraison de l'appareil est illustrée sur l'emballage. Lors du déballage, vérifiez que le contenu de la livraison est complet. Si un accessoire manque ou en cas de dommage dû au transport, veuillez informer votre distributeur.

Garantie

Les conditions de garantie publiées par notre société commerciale compétente s'appliquent dans chaque pays. Nous remédions gratuitement aux défauts possibles sur votre appareil dans la durée de garantie dans la mesure où la cause du défaut est un vice de matériau ou de fabrication. En cas de garantie, veuillez vous adresser à votre distributeur ou au point de service après-vente autorisé le plus proche avec la facture d'achat.

(Voir l'adresse au dos)

Description de l'appareil

Les figures montrent l'appareil avec le meilleur équipement possible (WD 6 P S / KWD 6 P S).

Selon le modèle choisi, il existe des différences d'équipement. L'équipement spécifique est décrit sur l'emballage de l'appareil.

Pour les figures, voir la page des graphiques.

Illustration A

- ① Raccord de tuyau d'aspiration
- ② Commutateur rotatif (avec régulation de la puissance pour les appareils avec prise)

- ③ Fiche de l'appareil
- ④ Fonction soufflage
- ⑤ Touche de nettoyage de filtre
- ⑥ Position de rangement poignée
- ⑦ Poignée de transport
- ⑧ Poignée encastrée
- ⑨ Surface de dépose
- ⑩ Cassette filtrante et touche de déverrouillage
- ⑪ Crochet de câble
- ⑫ Rangement pour flexible (des deux côtés)
- ⑬ Plaque signalétique avec caractéristiques techniques (p. ex. taille du réservoir)
- ⑭ Logement pour les accessoires
- ⑮ Câble d'alimentation électrique avec fiche secteur
- ⑯ Position de rangement buse pour sol
- ⑰ Roue directionnelle
- ⑱ Vis de vidange
- ⑲ Sacs filtrants
- ⑳ Filtre plat plissé
- ㉑ Poignée amovible avec protection électrostatique
- ㉒ Tuyau d'aspiration avec raccord
- ㉓ Tube d'aspiration 2 x 0,5 m
- ㉔ Suceur fentes
- ㉕ Buse pour sol
- ㉖ Tuyau flexible pour outils
- ㉗ Adaptateur pour le raccordement des outils électriques

Montage des roues directionnelles et du support du logement pour accessoires

1. La poignée de transport sert également à verrouiller la tête de l'appareil et le réservoir. Pour déverrouiller, faire pivoter l'étrier complètement vers l'avant jusqu'à ce que le verrouillage soit débloqué.
Illustration B
2. Avant la première mise en service, retirer le contenu du réservoir et monter les roues directionnelles.
Illustration C
Illustration D
3. Fixer le support du logement pour accessoires à l'arrière de la tête de l'appareil.
Illustration E

Remarque

Pour les versions avec tubes en acier inoxydable, retirer le capuchon de protection avant la première mise en service.

Mise en service

Insertion du sac filtrant

1. Déplier complètement le sac filtrant.

- Placer le sac filtrant sur le raccord de l'appareil et appuyer fermement.

Illustration F

- Poser et verrouiller la tête de l'appareil.

Illustration G

Monter le flexible, les tubes, la buse pour sol

- Raccorder le tuyau d'aspiration.

Illustration H

- Relier le tuyau d'aspiration à la poignée.

Illustration I

Remarque

Pour faciliter l'aspiration dans les espaces très étroits, il est possible de retirer la poignée et de brancher les accessoires directement sur le tuyau d'aspiration.

Pour enlever la poignée, il faut appuyer sur les surfaces grises des deux côtés de la poignée et retirer la poignée du flexible.

- Raccorder la buse pour sol aux tubes d'aspiration.

- Utiliser la position avec les bandes de brosse sorties pour aspirer la saleté sèche.
- Utiliser la position avec les lèvres en caoutchouc sorties pour aspirer la saleté humide/l'eau.

Illustration J

Mise en service de l'appareil

- Brancher la fiche secteur dans la prise de courant.

Illustration K

Appareils sans prise

- Placer l'interrupteur principal dans la position souhaitée.

Illustration L

- Position « 1 ON » : La fonction d'aspiration / soufflage est activée.
- Position « 0 OFF » : L'appareil est mis hors tension.

Appareils avec une prise

- Placer l'interrupteur principal dans la position souhaitée.

Illustration M

- Position « MAX » : La fonction d'aspiration / soufflage est activée.
- Position MAX  : Lorsque l'outil électrique est connecté, l'aspiration est activée automatiquement.
- Position « 0 OFF » : L'appareil est mis hors tension.

Remarque

Tant que l'appareil est alimenté, la fiche de l'appareil peut être utilisée comme source de courant.

Remarque

Uniquement valable pour la Suisse : La prise de courant ne peut être utilisée que lors du fonctionnement dans un environnement sec.

Utilisation

ATTENTION

Filter plat plissé manquant

Dommages de l'appareil

Travaillez toujours avec le filtre plat plissé inséré.

Remarque

Lors de l'achat et de l'installation de sacs filtrants et de filtres plats plissés, faire attention aux références de pièce actuelles.

Des informations sur les accessoires et pièces de rechange sont disponibles sur le site www.kaercher.com.

Aspiration à sec

ATTENTION

Aspiration de cendres froides

Dommages de l'appareil

Aspirez les cendres froides uniquement avec un pré-séparateur de cendres.

ATTENTION

Filter plat plissé défectueux ou humide

Dommages de l'appareil

Avant la mise en service, vérifiez si le filtre plat plissé n'est pas endommagé et remplacez-le éventuellement. N'aspirez qu'avec un filtre plat plissé sec.

Remarque

Remplacer le sac filtrant en temps utile, car un sac filtrant trop plein pourrait être endommagé. Le degré de remplissage du sac filtrant dépend des salissures aspirées. Pour la poussière fine, le sable, etc., le sac filtrant doit être remplacé plus souvent.

Aspiration humide

ATTENTION

Aspiration humide avec sac filtrant

Dommages de l'appareil

N'utilisez pas de sac filtrant pour aspirer de l'eau.

ATTENTION

Fonctionnement avec réservoir plein

Dès que le réservoir est plein, le flotteur ferme l'ouverture d'aspiration et la vitesse de rotation de l'appareil augmente.

Éteindre immédiatement l'appareil et vider le réservoir.

Remarque

Si l'appareil tombe, le flotteur peut également se fermer. Pour que l'appareil puisse de nouveau aspirer, mettez en place l'appareil, éteignez-le, attendez 5 secondes puis rallumez-le.

Travaux avec des outils électriques (uniquement pour les appareils avec une prise intégrée)

⚠ PRÉCAUTION

Démarrage intempestif de l'outil électrique

Blessures ou dommages matériels

S'assurer que l'outil électrique est opérationnel dès qu'il est branché à la prise.

Remarque

Selon le modèle choisi, un adaptateur ou un adaptateur et un tuyau flexible fin pour outils sont inclus dans la livraison.

- Raccorder le tuyau d'aspiration.

Illustration H

- Si nécessaire, l'adaptateur peut être adapté au diamètre de raccord de l'outil électrique avec un accessoire approprié.

- Option A) Placer l'adaptateur sur la poignée du tuyau d'aspiration. Monter le tuyau d'aspiration avec l'adaptateur sur l'outil électrique.

Option B) Pour plus de flexibilité lors du travail, associer l'adaptateur avec le tuyau flexible fin pour outils à la poignée du tuyau d'aspiration et brancher à l'outil électrique.

Option C) Avec certains outils électriques, la poignée du tuyau d'aspiration peut être branchée directement à l'outil électrique.

Illustration N

4. Brancher la fiche secteur de l'outil électrique dans la prise de l'appareil.

Illustration O

5. Régler l'interrupteur principal sur MAX  . La puissance peut être réglée à l'aide du bouton rotatif.

L'aspiration est activée automatiquement.

Illustration M

Remarque

Noter la puissance raccordée maximale (voir les informations sur la prise de l'appareil).

Remarque

Dès que l'outil électrique est mis en marche, la turbine d'aspiration démarre avec une temporisation de 0,5 seconde. Si l'outil électrique est éteint, la turbine d'aspiration continue de fonctionner pendant environ 5 secondes afin d'aspirer les salissures résiduelles dans le tuyau d'aspiration.

Système de nettoyage de filtre intégré

Remarque

Le système de nettoyage de filtre est conçu pour aspirer de grandes quantités de poussières fines sans sac filtrant inséré. Grâce au système de nettoyage de filtre, il est possible de nettoyer le filtre plat plissé encrassé en appuyant sur un bouton et d'augmenter de nouveau la puissance d'aspiration.

- Placer la poignée du tuyau d'aspiration dans la position de rangement prévue sur la tête de l'appareil. Appuyer trois fois sur la touche de nettoyage de filtre alors que l'appareil fonctionne, attendre 4 secondes entre chaque actionnement.

Illustration P

Remarque

Après avoir actionné plusieurs fois la touche de nettoyage de filtre, vérifier le volume de remplissage du réservoir. Sinon, de la saleté peut s'échapper lors de l'ouverture du réservoir.

Fonction soufflage

La fonction soufflage peut être utilisée pour nettoyer des zones difficiles à atteindre ou où l'aspiration n'est pas possible, par ex. Feuilles dans un parterre de gravier.

- Insérer le tuyau d'aspiration dans le raccord de soufflage. La fonction soufflage est maintenant activée.

Illustration Q

Interruption d'utilisation

1. Mettre l'interrupteur principal en position « 0/OFF ». L'appareil est mis hors tension.
2. Variante 1 : Placer la poignée du tuyau d'aspiration en position de rangement intermédiaire.
Variante 2 : Suspendre la buse pour sol en position de rangement.

Illustration R

Arrêt d'utilisation

1. Mettre l'interrupteur principal en position « 0/OFF ». L'appareil est mis hors tension.
2. Débrancher la fiche secteur.
3. Retirer la tête de l'appareil.

Illustration B

4. Vider le réservoir.
Pour les appareils avec vis de vidange, le réservoir peut être vidé à l'aide de la vis de vidange.

Illustration S

5. Possibilité de stockage :

Illustration Y

Remarque

Le tuyau d'aspiration peut être enroulé autour de la tête de l'appareil et fixé à la tête de l'appareil à l'aide du manchon de flexible.

6. Stocker l'appareil dans un endroit sec et à l'abri du gel.

Entretien et maintenance

Consignes générales d'entretien

- Entretien l'appareil et les accessoires en matière synthétique à l'aide d'un détergent pour synthétique du commerce.
- Rincer si nécessaire le réservoir et les accessoires à l'eau et les sécher avant toute réutilisation.

Nettoyage de la cassette filtrante/du filtre plat plissé

1. Déverrouiller et sortir la cassette filtrante.

Illustration T

2. Retirer la cassette filtrante.

Illustration U

3. Vider la cassette filtrante dans une poubelle. En cas de fort encrassement, tapoter la cassette filtrante contre le bord de la poubelle. Pour cela, le filtre plat plissé ne doit pas être retiré de la cassette filtrante.

Illustration V

Nettoyer séparément le filtre plat plissé si nécessaire.

4. Pour cela, retirer le filtre plat plissé de la cassette filtrante.

Illustration W

5. Nettoyer le filtre plat plissé à l'eau courante. Ne pas froter ni brosser.

Illustration X

Laisser sécher complètement le filtre plat plissé avant de le réutiliser.

Illustration X

Nous recommandons de nettoyer le filtre plat plissé après chaque utilisation.

Dépannage en cas de défaut

Les défauts ont souvent des causes simples que vous pouvez vous-même éliminer à l'aide de l'aperçu suivant. En cas de doute, ou en absence de mention des défauts, veuillez vous adresser au service après-vente autorisé.

Puissance d'aspiration diminuée

Les accessoires, le tuyau d'aspiration ou les tubes d'aspiration sont colmatés.

- Éliminer le colmatage avec un moyen auxiliaire adapté.

Le sac filtrant est plein.

- Remplacer le sac filtrant.

Le filtre plat plissé est encrassé.

- Nettoyer le filtre plat plissé (voir chapitre *Nettoyage de la cassette filtrante/du filtre plat plissé*).

Le filtre plat plissé est endommagé.

- Remplacer le filtre plat plissé.

Caractéristiques techniques

Remarque

Les caractéristiques techniques figurent sur la plaque signalétique.

Avvertenze generali



Prima di utilizzare l'apparecchio per la prima volta, leggere le presenti istruzioni

per l'uso originali e le allegate avvertenze di sicurezza. Agire secondo quanto indicato nelle istruzioni. conservare entrambi i libretti per un uso futuro o per un successivo proprietario.

Impiego conforme alla destinazione

Questo apparecchio è destinato esclusivamente all'uso domestico.

L'apparecchio è destinato a essere utilizzato come aspiraliquidi e aspiratore a secco conformemente alle descrizioni e alle avvertenze di sicurezza riportate nelle presenti istruzioni per l'uso.

La cenere fredda può essere aspirata solo con gli accessori adatti.

Proteggere l'apparecchio da pioggia e conservarlo soltanto in ambienti chiusi.

Nota

Il produttore non risponde di eventuali danni causati da un utilizzo non conforme alla destinazione d'uso o da uso errato.

Tutela dell'ambiente



I materiali d'imballaggio sono riciclabili. Smaltire gli imballaggi nel rispetto dell'ambiente.



Gli apparecchi elettrici ed elettronici contengono materiali riciclabili preziosi e spesso componenti come batterie, accumulatori oppure olio che, se usati o smaltiti scorrettamente, possono costituire un potenziale pericolo per la salute umana e per l'ambiente. Questi componenti sono tuttavia necessari per un corretto funzionamento dell'apparecchio. Gli apparecchi contrassegnati con questo simbolo non devono essere smaltiti con i rifiuti domestici.

Avvertenze sulle componenti contenute (REACH)

Informazioni aggiornate sulle componenti contenute sono disponibili all'indirizzo: www.kaercher.com/REACH

Accessori e ricambi

Utilizzando solamente accessori e ricambi originali, si garantisce un funzionamento sicuro e privo di disturbi dell'apparecchio.

Si possono trovare informazioni riguardo ad accessori e ricambi su www.kaercher.com.

Volume di fornitura

Il volume di fornitura dell'apparecchio è riportato sulla confezione. Disimballare la confezione e controllare che il contenuto sia completo. In caso di accessori mancanti o danni dovuti al trasporto si prega di contattare il rivenditore.

Garanzia

Le condizioni di garanzia valgono nel rispettivo paese di pubblicazione da parte della nostra società di vendita competente. Entro il termine di garanzia eliminiamo gratuitamente eventuali guasti all'apparecchio, se causati da difetto di materiale o di produzione. Nei casi previsti dalla garanzia si prega di rivolgersi al proprio rivenditore, oppure al più vicino centro di assistenza autorizzato, esibendo lo scontrino di acquisto. (Indirizzo vedi retro)

Descrizione dell'apparecchio

Le figure mostrano l'apparecchio con la dotazione migliore (WD 6 P S / KWD 6 P S).

A seconda del modello selezionato, la dotazione può variare. L'effettiva dotazione è descritta sulla confezione dell'apparecchio.

Per le figure vedi pagina dei grafici.

Figura A

- ① Attacco tubo flessibile di aspirazione
- ② Interruttore girevole (con regolazione della potenza per apparecchi con presa)
- ③ Presa dell'apparecchio
- ④ Funzione di soffiatura
- ⑤ Pulsante per la pulizia del filtro
- ⑥ Posizione di parcheggio impugnatura
- ⑦ Maniglia di trasporto
- ⑧ Portamaniglia
- ⑨ Scomparto
- ⑩ Cartuccia filtrante e tasto di sblocco
- ⑪ Gancio del cavo
- ⑫ Custodia tubo flessibile (su entrambi i lati)
- ⑬ Targhetta con i dati tecnici (ad es. grandezza serbatoio)
- ⑭ Alloggiamento per accessori
- ⑮ Cavo di collegamento alla rete con spina
- ⑯ Posizione di parcheggio bocchetta per pavimenti
- ⑰ Ruota pivotante
- ⑱ Tappo a vite di scarico
- ⑲ Sacchetto filtro
- ⑳ Filtro plissettato piatto
- ㉑ Impugnatura estraibile con protezione elettrostatica
- ㉒ Tubo flessibile di aspirazione con raccordo
- ㉓ Tubi di aspirazione 2 x 0,5 m
- ㉔ Bocchetta fessure
- ㉕ Bocchetta per pavimenti
- ㉖ Tubo flessibile per utensili
- ㉗ Adattatore per il collegamento di utensili elettrici

Montare le ruote orientabili e il supporto dell'alloggiamento per accessori

1. La maniglia di trasporto serve anche per bloccare la testa dell'apparecchio e del serbatoio. Per sbloccare, ruotare completamente la staffa in avanti finché il bloccaggio non è aperto.

Figura B

2. Prima della prima messa in funzione, estrarre il contenuto dal serbatoio e montare le ruote orientabili.

Figura C

Figura D

3. Agganciare il supporto dell'alloggiamento per accessori sul retro della testa dell'apparecchio.

Figura E

Nota

Per le versioni con tubi in acciaio inox, rimuovere il cappuccio di protezione prima del primo utilizzo.

Messa in funzione

Inserimento del sacchetto filtro

1. Aprire completamente il sacchetto filtro.
2. Inserire il sacchetto filtro nell'attacco dell'apparecchio e spingerlo saldamente in posizione.

Figura F

3. Applicare la testa dell'apparecchio e bloccare.

Figura G

Montaggio tubo flessibile, tubi, bocchetta per pavimenti

1. Collegare il tubo flessibile di aspirazione.
2. Collegare il tubo flessibile di aspirazione con l'impugnatura.

Figura I

Nota

Per un utilizzo confortevole in spazi ristretti, è possibile rimuovere l'impugnatura e collegare gli accessori direttamente al tubo flessibile di aspirazione.

Per estrarre l'impugnatura, premere le aree grigie su entrambi i lati dell'impugnatura ed estrarla dal tubo flessibile.

3. Collegare la bocchetta per pavimenti con i tubi di aspirazione.
 - Utilizzare la posizione con le strisce della spazzola verso l'esterno per aspirare lo sporco secco.
 - Utilizzare la posizione con la labbra in gomma verso l'esterno per aspirare lo sporco umido / acqua.

Figura J

Mettere in funzione l'apparecchio.

1. Inserire la spina di rete nella presa.

Figura K

Apparecchi senza presa

2. Ruotare l'interruttore dell'apparecchio nella posizione desiderata.



Figura L

- Posizione "1 ON": La funzione di aspirazione / soffiatura si attiva.
- Posizione "0 OFF": L'apparecchio si spegne.

Apparecchi con presa

3. Ruotare l'interruttore dell'apparecchio nella posizione desiderata.

Figura M

- Posizione "MAX": La funzione di aspirazione / soffiatura si attiva.
- Posizione MAX  : In caso di utensile elettrico collegato, l'aspirazione viene attivata automaticamente.
- Posizione "0 OFF": L'apparecchio si spegne.

Nota

Finché l'apparecchio è alimentato, la presa dell'apparecchio può essere utilizzata come fonte di alimentazione.

Nota

Valido solo per la Svizzera: La presa deve essere usata solo durante il funzionamento in un ambiente asciutto.

Esercizio

ATTENZIONE

Filtro plissettato piatto assente

Danni all'apparecchio

Lavorare sempre con il filtro plissettato piatto inserito.

Nota

Quando si acquistano e si installano i sacchetti filtro e i filtri plissettati piatti, prestare attenzione ai numeri componente.

Si possono trovare informazioni riguardo ad accessori e ricambi su www.kaercher.com.

Aspirapolvere

ATTENZIONE

Aspirazione di cenere fredda

Danni all'apparecchio

Aspirare la cenere fredda solo con un separatore di cenere.

ATTENZIONE

Filtro plissettato piatto difettoso o bagnato

Danni all'apparecchio

Prima della messa in funzione, controllare che il filtro plissettato piatto non sia danneggiato e sostituirlo se necessario.

Aspirare solo con un filtro plissettato piatto asciutto.

Nota

Sostituire per tempo il sacchetto filtro, in quanto un sacchetto filtro troppo pieno potrebbe danneggiarsi. Il grado di riempimento del sacchetto filtro dipende dallo sporco aspirato. In presenza di polvere fine, sabbia, ecc. il sacchetto filtro deve essere sostituito più spesso.

Aspiraliquidi

ATTENZIONE

Aspirazione liquidi con sacchetto filtro

Danni all'apparecchio

Non utilizzare alcun sacchetto filtro durante l'aspirazione liquidi.

ATTENZIONE

Esercizio con serbatoio pieno

Se il serbatoio è pieno, un serbatoio galleggiante chiude l'apertura di aspirazione e l'apparecchio funziona a regime elevato.

Spegnere subito l'apparecchio e svuotare il serbatoio.

Nota

Se l'apparecchio dovesse ribaltarsi, anche il galleggiante potrebbe chiudersi. Perché l'apparecchio torni a funzionare, raddrizzare l'apparecchio, spegnerlo, attendere 5 secondi e quindi riaccenderlo.

Lavoro con utensili elettrici (solo per apparecchi con presa incorporata)

⚠ PRUDENZA

Avvio imprevisto dell'utensile elettrico

Lesioni o danni materiali

Assicurarsi che l'utensile elettrico sia pronto per l'uso quando viene collegato alla presa.

Nota

A seconda del modello selezionato, nella fornitura sono inclusi un adattatore oppure un adattatore e un tubo flessibile per utensili sottile.

1. Collegare il tubo flessibile di aspirazione.

Figura H

2. Se necessario, l'adattatore può essere adattato al diametro di collegamento dell'utensile elettrico con uno strumento adatto.

- Opzione A) Inserire l'adattatore sull'impugnatura del tubo flessibile di aspirazione. Collegare il tubo flessibile di aspirazione con l'adattatore dell'utensile elettrico.
- Opzione B) Per una maggiore versatilità durante il lavoro, collegare l'adattatore al tubo sottile dell'utensile e all'impugnatura del tubo flessibile di aspirazione e collegarlo all'utensile elettrico.
- Opzione C) In alcuni utensili elettrici, l'impugnatura del tubo flessibile di aspirazione può essere collegata direttamente all'utensile elettrico.

Figura N

- Inserire la spina dell'utensile elettrico nella presa dell'apparecchio.

Figura O

- Impostare l'interruttore dell'apparecchio su MAX .

La potenza può essere regolata utilizzando l'interruttore girevole.

L'aspirazione si attiva automaticamente.

Figura M

Nota

Rispettare la potenza assorbita dalla rete (vedere le informazioni sulla presa dell'apparecchio).

Nota

Non appena l'utensile elettrico viene acceso, la turbina di aspirazione si avvia con un ritardo di 0,5 secondi. Se l'utensile elettrico è spento, la turbina di aspirazione continua a funzionare per circa 5 secondi per aspirare lo sporco residuo nel tubo flessibile di aspirazione.

Systema integrato di pulizia del filtro

Nota

Il sistema di pulizia del filtro è progettato per aspirare grandi quantità di polvere fine senza un sacchetto filtro inserito. Grazie al sistema di pulizia del filtro, è possibile pulire il filtro plissettato piatto sporco premendo semplicemente un pulsante, ripristinando così la potenza di aspirazione.

- Posizionare l'impugnatura del tubo flessibile di aspirazione nella posizione di parcheggio prevista sulla testa dell'apparecchio. All'accensione dell'apparecchio, premere 3 x il tasto di pulizia del filtro, facendo passare 4 secondi tra una volta e l'altra.

Figura P

Nota

Dopo aver premuto più volte il pulsante di pulizia del filtro, controllare il volume di riempimento del contenitore. In caso contrario, lo sporco potrebbe fuoriuscire all'apertura del serbatoio

Funzione di soffiatura

La funzione di soffiatura può essere utilizzata per pulire aree difficili da raggiungere o dove l'aspirazione non è possibile, ad es. foglie sulla ghiaia.

- Inserire il tubo flessibile di aspirazione nel raccordo di soffiatura. La funzione di soffiatura viene così attivata.

Figura Q

Interruzione del funzionamento

- Portare l'interruttore dell'apparecchio su "0 OFF". L'apparecchio si spegne.

- Variante 1: Posizionare l'impugnatura del tubo flessibile di aspirazione nella posizione di parcheggio intermedia.

Variante 2: Agganciare la bocchetta per pavimenti in posizione di parcheggio.

Figura R

Termine del funzionamento

- Portare l'interruttore dell'apparecchio su "0 OFF". L'apparecchio si spegne.
- Estrarre la spina.
- Rimuovere la testa dell'apparecchio.

Figura B

- Svuotare il serbatoio.

Per i dispositivi con un tappo a vite di scarico, il serbatoio può essere svuotato utilizzando il tappo a vite di scarico.

Figura S

- Possibilità di conservazione:

Figura Y

Nota

Il tubo flessibile di aspirazione può essere avvolto attorno alla testa dell'apparecchio e fissato con l'aiuto dell'anello di tenuta del tubo flessibile.

- Conservare l'apparecchio in un luogo asciutto e protetto dal gelo.

Cura e manutenzione

Istruzioni generali per la cura

- Trattare l'apparecchio e gli accessori in plastica con un detergente per plastica disponibile in commercio.
- Sciacquare serbatoio e accessori all'occorrenza con acqua e asciugarlo prima del riutilizzo.

Pulizia della cartuccia filtrante / filtro plissettato piatto

- Sbloccare la cartuccia filtrante e aprirla.

Figura T

- Rimuovere la cartuccia filtrante.

Figura U

- Svuotare la cartuccia filtrante in un secchio dell'immondizia. In presenza di sporco persistente, battere la cartuccia filtrante contro il bordo del secchio dell'immondizia. Il filtro plissettato piatto non deve essere rimosso dalla cartuccia filtrante.

Figura V

Se necessario, pulire il filtro plissettato piatto separatamente.

- A tale scopo, rimuovere il filtro plissettato piatto dalla cartuccia filtrante.

Figura W

- Pulire il filtro plissettato piatto sotto acqua corrente. Non strofinare e non spazzolare. Lasciare asciugare completamente il filtro plissettato piatto prima del riutilizzo.

Figura X

Si consiglia di pulire il filtro plissettato piatto dopo ogni utilizzo.

Guida alla risoluzione dei guasti

I guasti hanno spesso cause semplici che possono essere risolte con l'ausilio della panoramica seguente. In caso di dubbi o di guasti qui non menzionati si consiglia di rivolgersi al servizio assistenza autorizzato.

Diminuzione della potenza di aspirazione

Gli accessori, il tubo flessibile di aspirazione o i tubi di aspirazione sono intasati.

- Rimuovere l'ostruzione con un ausilio idoneo. Il sacchetto filtro è pieno
- Sostituire il sacchetto filtro.
- Il filtro plissettato piatto è sporco.
- Pulire il filtro plissettato piatto (vedere il capitolo *Pulizia della cartuccia filtrante / filtro plissettato piatto*).
- Il filtro plissettato piatto è danneggiato.
- Sostituire il filtro plissettato piatto.

Dati tecnici

Nota

I dati tecnici sono riportati sulla targhetta.

Algemene instructies



Voordat u het apparaat voor het eerst gebruikt, dient u deze originele gebruiksaanwijzing en de meegeleverde veiligheidsinstructies door te lezen en deze in acht te nemen.

Bewaar beide documenten voor later gebruik of volgen de eigenaars.

Reglementair gebruik

Gebruik het apparaat uitsluitend voor de privé-huishouding.

Het apparaat is overeenkomstig de beschrijvingen en veiligheidsinstructies in deze gebruiksaanwijzing bestemd voor gebruik als veelzijdige natte en droge zuiger.

Koude as mag alleen worden opgezogen met hiervoor geschikte accessoires.

Bescherm het apparaat tegen regen en bewaar het niet buitenshuis.

Instructie

De fabrikant is niet aansprakelijk voor eventuele schade als gevolg van ondeskundig gebruik of verkeerde bediening.

Milieubescherming



Het verpakkingsmateriaal is recyclebaar. Gooi verpakkingen met het gescheiden afval weg.



Elektrische en elektronische apparaten bevatten waardevolle recyclebare materialen en vaak onderdelen zoals batterijen, accu's of olie, die bij onjuiste omgang of verkeerd weggooien een

mogelijk gevaar voor de gezondheid en het milieu kunnen vormen. Voor een correct gebruik van het apparaat zijn deze onderdelen echter noodzakelijk. Apparaten met dit symbool mogen niet met het huisvuil worden weggegooid.

Instructies voor inhoudsstoffen (REACH)

Actuele informatie over inhoudsstoffen vindt u onder: www.kaercher.nl/REACH

Toebehoren en reserveonderdelen

Gebruik alleen origineel toebehoren en originele reserveonderdelen. Deze garanderen een veilige en storingsvrije werking van het apparaat.

Informatie over toebehoren en reserveonderdelen vindt u onder www.kaercher.com.

Leveringsomvang

De leveringsomvang van het apparaat is op de verpakking afgebeeld. Controleer de inhoud bij het uitpakken op volledigheid. Bij ontbrekend toebehoren of bij transportschade neemt u contact op met uw distributeur.

Garantie

In elk land gelden de garantievoorwaarden die door onze verantwoordelijke verkoopmaatschappij zijn uitgegeven. Mogelijke storingen aan uw apparaat verhelpen we binnen de garantieperiode gratis, voor zover een materiaal- of fabricagefout de oorzaak is. Als u gebruik wilt maken van de garantie, neemt u met uw aankoopbon contact op met uw distributeur of de dichtstbijzijnde geautoriseerde klantenservice. (adres zie achterzijde)

Beschrijving apparaat

De afbeeldingen tonen het apparaat met de best mogelijke uitrusting (WD 6 PS / KWD 6 PS).

Afhankelijk van het gekozen model zijn er verschillen in de uitrusting. De specifieke apparatuur wordt beschreven op de verpakking van het desbetreffende apparaat. Afbeeldingen, zie pagina met grafieken.

Afbeelding A

- 1 Zuigslangaansluiting
- 2 Draaischakelaar (met vermogensregeling voor apparaten met stopcontact)
- 3 Apparaatstopcontact
- 4 Blaasfunctie
- 5 Filterreinigingsknop
- 6 Parkeerpositie handgreep
- 7 Handgreep
- 8 Greep
- 9 Opbergvak
- 10 Filtercassette en ontgrendelingsknop
- 11 Kabelhaak
- 12 Slangopslag (beide kanten)
- 13 Typeplaatje met technische gegevens (bijv. reservevoirgrootte)
- 14 Opname toebehoren
- 15 Stroomleiding met netstekker
- 16 Vloersproeier parkeerpositie
- 17 Zwenkwiel
- 18 Aftaplug
- 19 Filterzak
- 20 Vlak harmonicafilter
- 21 Afneembare handgreep met elektrostatische bescherming
- 22 Zuigslang met verbidingsstuk
- 23 Zuigbuis 2 x 0,5 m
- 24 Voegensproeier
- 25 Vloersproeier
- 26 Flexibele gereedschapsslant
- 27 Adapter voor het aansluiten van elektrisch gereedschap

Zwenkwielen en houder voor de accessoirehouder monteren

1. De handgreep dient tevens om de apparaatkop en het reservoir te vergrendelen. Om te ontgrendelen, de beugel helemaal naar voren zwenken tot de vergrendeling vrij is.

Afbeelding B

2. Vóór het eerste gebruik de inhoud uit het reservoir verwijderen en de zwenkwielen verwijderen.

Afbeelding C

Afbeelding D

3. Houder voor de accessoirehouder op de achterkant van de apparaatkop klemmen.

Afbeelding E

Instructie

Bij uitvoeringen met roestvrijstalen buizen de beschermkap vóór het eerste gebruik verwijderen.

Inbedrijfstelling

Filterzak plaatsen

1. De filterzak volledig openvouwen.
2. De filterzak aan de apparaataansluiting bevestigen en stevig aandrukken.

Afbeelding F

3. Plaats de apparaatkop en vergrendel deze.

Afbeelding G

Slang, buizen, vloersproeier monteren

1. De zuigslang aansluiten.
Afbeelding H
2. De zuigslang met de handgreep verbinden.
Afbeelding I

Instructie

Voor gemakkelijk stofzuigen in kleine ruimtes kan de handgreep worden verwijderd en kunnen de accessoires direct op de zuigslang worden bevestigd.

Om de handgreep los te zetten, drukt u op de grijze vlakken aan beide zijden van de handgreep en trekt u de greep van de slang.

3. De vloersproeier met de zuigbuizen verbinden.
 - Om droog vuil op te zuigen, de stand met uitgetrokken borstelstrips gebruiken.
 - Om water/vochtig vuil op te zuigen, de stand met uitgetrokken rubberstrips gebruiken.

Afbeelding J

Apparaat in bedrijf nemen

1. De netstekker in het stopcontact steken.

Afbeelding K

Apparaten zonder stopcontact

2. De apparaatschakelaar in de gewenste stand zetten.

Afbeelding L

- Stand "1 AAN": De zuig-/blaasfunctie is geactiveerd.
- Stand "0 UIT": Het apparaat wordt uitgeschakeld.

Apparaten met stopcontact

3. De apparaatschakelaar in de gewenste stand zetten.

Afbeelding M

- Stand "MAX": De zuig-/blaasfunctie is geactiveerd.
- Stand MAX : Wanneer het elektrische gereedschap is aangesloten, wordt de afzuiging automatisch geactiveerd.
- Stand "0 UIT": Het apparaat wordt uitgeschakeld.

Instructie

Zolang het apparaat van stroom wordt voorzien, kan het apparaatstopcontact als stroombron worden gebruikt.

Werking

LET OP

Ontbrekend vlak harmonicafilter

Schade aan het apparaat

Werk altijd met geplaatst vlak harmonicafilter.

Instructie

Let bij het kopen en plaatsen van filterzakken en vlakke harmonicafilters op de actuele onderdeelnummers.

Informatie over toebehoren en reserveonderdelen vindt u op www.kaercher.nl.

Droogzuigen

LET OP

Koude as opzuigen

Schade aan het apparaat

Zuig koude as alleen op met een asvoorscheider.

LET OP

Defect of nat vlak harmonicafilter

Schade aan het apparaat

Controleer het vlakke harmonicafilter voor inbedrijfstelling op beschadigingen en vervang het indien nodig.

Alleen met een droog vlak harmonicafilter zuigen.

Instructie

Vervang de filterzak op tijd; een te volle filterzak kan beschadigd raken. De capaciteit van de filterzak hangt af van het opgezogen vuil. Bij fijnstof, zand etc. moet de filterzak vaker worden vervangen.

Natzuigen

LET OP

Nat zuigen met een filterzak

Schade aan het apparaat

Gebruik bij nat zuigen geen filterzak.

LET OP

Gebruik met volle container

Wanneer het reservoir vol is, sluit een vlotter de zuigopening en het apparaat draait met verhoogd toerental.

Schakel het apparaat meteen uit en leeg het reservoir.

Instructie

Als het apparaat omvalt, kan de vlotter ook sluiten. Om het apparaat weer te kunnen laten zuigen, zet u het apparaat neer, schakelt u het uit, en schakelt u het na 5 seconden weer in.

Werken met elektrisch gereedschap (alleen voor apparaten met ingebouwd stopcontact)

⚠ VOORZICHTIG

Onbedoeld starten van het elektrische gereedschap

Letsel of materiële schade

Zorg ervoor dat het elektrische gereedschap klaar is voor gebruik wanneer het op het apparaatstopcontact wordt aangesloten.

Instructie

Afhankelijk van het gekozen model zijn een adapter of een adapter en een dunne gereedschapsslang bij de levering inbegrepen.

1. Sluit de zuigslang aan.

Afbeelding H

2. Indien nodig kan de adapter met geschikt gereedschap aan de aansluitingsdiameter van het elektrische gereedschap worden aangepast.

- Optie A) De adapter op de handgreep van de zuigslang plaatsen. De zuigslang met adapter op het elektrische gereedschap aansluiten.
Optie B) Voor meer flexibiliteit bij het werken, de adapter met de dunne gereedschapsslang en de handgreep van de zuigslang verbinden en deze op het elektrische gereedschap aansluiten.
Optie C) Bij sommige elektrische gereedschappen kan de handgreep van de zuigslang rechtstreeks op het elektrische gereedschap worden aangesloten.

Afbeelding N

- De netstekker van het elektrische gereedschap in het apparaatstopcontact steken.

Afbeelding O

- De apparaatschakelaar op MAX zetten  zetten.

Het vermogen kan met de draaischakelaar worden geregeld.

De afzuiging wordt automatisch geactiveerd.

Afbeelding M

Instructie

Let op het maximale aansluitvermogen (zie informatie op het apparaatstopcontact).

Instructie

Zodra het elektrische gereedschap wordt ingeschakeld, loopt de zuigturbine met een vertraging van 0,5 seconde. Als het elektrische gereedschap wordt uitgeschakeld, loopt de zuigturbine nog ca. 5 seconden door om het resterende vuil in de zuigslang op te zuigen.

Geïntegreerd filterreinigingssysteem

Instructie

Het filterreinigingssysteem is ontworpen voor het opzuigen van grote hoeveelheden fijnstof zonder geplaatste filterzak. Dankzij het filterreinigingssysteem kan het vuile, vlakke harmonicafilter met een druk op de knop worden gereinigd; de zuigkracht neemt weer toe.

- De handgreep van de zuigslang in de daarvoor bestemde parkeerpositie op de kop van het apparaat steken. Filterreinigingsknop bij ingeschakeld apparaat 3 x indrukken, hierbij telkens 4 seconden wachten na het indrukken van de knop.

Afbeelding P

Instructie

Nadat u meerdere keren op de filterreinigingsknop hebt gedrukt, het reservoir op vulvolume controleren. Anders kan bij het openen van het reservoir vuil uit treden.

Blaasfunctie

De blaasfunctie kan worden gebruikt om gebieden te reinigen die moeilijk te bereiken zijn of waar zuigen niet mogelijk is, bijv. bladeren in een grindbed.

- De zuigslang in de blaasaansluiting steken. De blaasfunctie is nu geactiveerd.

Afbeelding Q

Werking onderbreken

- De apparaatschakelaar op "0/OFF" zetten. Het apparaat wordt uitgeschakeld.
- Variante 1: Steek de handgreep van de zuigslang op de tussenparkeerpositie.
Variante 2: Vloersproeier in de parkeerpositie hangen.

Afbeelding R

Werking beëindigen

- De apparaatschakelaar op "0/OFF" zetten.

Het apparaat wordt uitgeschakeld.

- Het netsnoer uittrekken.
- De apparaatkop verwijderen.

Afbeelding B

- Het reservoir legen.

Voor apparaten met een aftapplug kan het reservoir worden geleegd met behulp van de aftapplug.

Afbeelding S

- Opslagmogelijkheid:

Afbeelding Y

Instructie

De zuigslang kan om de apparaatkop worden gewikkeld en met behulp van de slangmanchet aan de apparaatkop worden bevestigd.

- Het apparaat op een droge en vorstvrije plaats opbergen.

Onderhoud

Algemene onderhoudsinstructies

- Apparaat en kunststof toebehoren met een gewone kunststofreiner onderhouden.
- Container en toebehoren indien nodig met water uitspoelen en voor hergebruik drogen.

Filtercassette / vlak harmonicafilter reinigen

- De filtercassette ontgrendelen en uitklappen.

Afbeelding T

- De filtercassette verwijderen.

Afbeelding U

- De filtercassette boven een vuilnisbak legen. Bij sterk vervuilde filtercassette tegen de rand van de vuilnisbak kloppen. Het vlakke harmonicafilter hoeft niet uit de filtercassette te worden verwijderd.

Afbeelding V

Het vlakke harmonicafilter indien nodig apart reinigen.

- Voor het vlakke harmonicafilter uit de filtercassette verwijderen.

Afbeelding W

- Het vlakke harmonicafilter onder stromend water reinigen. Niet wrijven of afborstelen. Het vlakke harmonicafilter volledig laten drogen, alvorens het opnieuw te gebruiken.

Afbeelding X

We adviseren om het vlakke harmonicafilter na elk gebruik schoon te maken.

Hulp bij storingen

Storingen hebben vaak oorzaken die eenvoudig met behulp van het volgende overzicht kunnen worden verholpen. Neem bij twijfel of storingen die hier niet worden vermeld contact op met de erkende klantenservice.

Afnemende zuigkracht

De accessoires, de zuigslang of de zuigbuizen zijn verstopt.

- De verstopping met een geschikt hulpmiddel verwijderen.

De filterzak is vol

- Vervang de filterzak.

Het vlakke harmonicafilter is vuil.

- Het waterfilter reinigen (zie hoofdstuk *Filtercassette / vlak harmonicafilter reinigen*).

Het vlakke harmonicafilter is beschadigd.

- Vervang het vlakke harmonicafilter.

Technische gegevens

Instructie

De technische gegevens staan op het typeplaatje.

Avisos generales



Antes de poner en marcha por primera vez el equipo, lea este manual de instrucciones y las instrucciones de seguridad adjuntas. Actúe conforme a estos documentos. Conserve estos dos manuales para su uso posterior o para propietarios ulteriores.

Uso previsto

Utilice el dispositivo solo en hogares privados.

De acuerdo con las descripciones y la información de seguridad de estas instrucciones de funcionamiento, el dispositivo está diseñado para su uso como aspirador en seco y húmedo.

Las cenizas frías solo se pueden aspirar con los accesorios adecuados.

Proteja el dispositivo contra la lluvia y no lo guarde al aire libre.

Nota

El fabricante no se hace responsable por los posibles daños causados por un uso inadecuado o un funcionamiento incorrecto.

Protección del medioambiente



Los materiales del embalaje son reciclables. Elimine los embalajes de forma respetuosa con el medioambiente.



Los equipos eléctricos y electrónicos contienen materiales reciclables y, a menudo, componentes, como baterías, acumuladores o aceite, que suponen un riesgo potencial para la salud de las personas o el medioambiente en caso de manipularse o eliminarse de forma inadecuada. Sin embargo, dichos componentes son necesarios para un servicio adecuado del equipo. Los equipos identificados con este símbolo no pueden eliminarse con la basura doméstica.

Avisos sobre sustancias contenidas (REACH)

Encontrará información actual sobre las sustancias contenidas en: www.kaercher.com/REACH

Accesorios y recambios

Utilice únicamente accesorios y recambios originales, estos garantizan un servicio seguro y fiable del equipo.

Encontrará información sobre los accesorios y recambios en www.kaercher.com.

Volumen de suministro

El volumen de suministro del equipo se muestra en el embalaje. Compruebe la integridad del volumen de suministro durante el desembalaje. Póngase en contacto con su distribuidor si faltan accesorios o en caso de daños de transporte.

Garantía

En cada país se aplican las condiciones de garantía indicadas por nuestra compañía distribuidora autorizada. Subsananamos cualquier fallo en su equipo de forma gratuita dentro del plazo de garantía siempre que la causa se deba a un fallo de fabricación o material. En caso de garantía, póngase en contacto con su distribuidor o con el servicio de postventa autorizado más próximo presentando la factura de compra. (Dirección en el reverso)

Descripción del equipo

Las figuras muestran el equipo con el mejor equipamiento posible (WD 6 P S/KWD 6 P S).

Según el modelo seleccionado, existen diferencias en el equipamiento. El equipamiento específico se describe en el embalaje del equipo.

Véanse las figuras en la página de gráficos.

Figura A

- ① Conexión para mangueras de aspiración
- ② Selector giratorio (con regulación de la potencia para equipos con enchufe)
- ③ Enchufe del equipo
- ④ Función de soplado
- ⑤ Tecla de limpieza de filtros
- ⑥ Asa de posición de estacionamiento
- ⑦ Asa de transporte
- ⑧ Retráctil
- ⑨ Compartimentos
- ⑩ Cartucho filtrante y tecla de desbloqueo
- ⑪ Gancho para cables
- ⑫ Almacenamiento para mangueras (ambos lados)
- ⑬ Placa de características con datos técnicos (por ejemplo, tamaño del recipiente)
- ⑭ Alojamiento de accesorios
- ⑮ Cable de conexión de red con conector de red
- ⑯ Posición de estacionamiento para boquilla para suelos
- ⑰ Rodillo de dirección
- ⑱ Tapón de drenaje
- ⑲ Bolsa de filtro
- ⑳ Filtro plegado plano
- ㉑ Asa desmontable con protección electrostática
- ㉒ Manguera de aspiración con conector
- ㉓ Tubos de aspiración 2 x 0,5 m
- ㉔ Boquilla para ranuras
- ㉕ Boquilla para suelos
- ㉖ Manguera flexible para herramientas
- ㉗ Adaptador para conectar herramientas eléctricas

Montaje de los rodillos de dirección y de la sujeción para el alojamiento de accesorios

1. El asa de transporte también sirve para bloquear el cabezal del equipo y el recipiente. Para desbloquear, gire el estribo completamente hacia adelante hasta que el cierre se suelte.

Figura B

2. Antes de la primera puesta en funcionamiento, retire el contenido del recipiente y montar los rodillos de dirección.

Figura C

Figura D

- Enganche la sujeción para el alojamiento de accesorios en la parte posterior del cabezal del equipo.

Figura E

Nota

Para las versiones con tubos de acero inoxidable, retire la tapa protectora antes de la primera puesta en funcionamiento.

Puesta en funcionamiento

Colocación de la bolsa de filtro

- Desplegar la bolsa de filtro por completo.
- Colocar la bolsa de filtro en la conexión del equipo y presionarla bien.

Figura F

- Colocar y bloquear el cabezal del filtro.

Figura G

Montaje de la manguera, los tubos y la boquilla para suelos

- Conectar la manguera de aspiración.
- Conectar la manguera de aspiración con el asa.

Figura I

Nota

Para aspirar cómodamente en espacios reducidos, el asa se puede quitar y los accesorios se pueden conectar directamente a la manguera de aspiración.

Para soltar el asa, presionar las superficies grises en ambos lados del asa y tirar del asa fuera de la manguera.

- Conectar la boquilla para suelos con los tubos de aspiración.
 - Utilice la posición con las tiras de cepillo extendidas para aspirar la suciedad seca.
 - Utilice la posición con los labios de goma extendidos para aspirar el agua y la suciedad húmeda.

Figura J

Puesta en funcionamiento del equipo

- Conectar el conector de red a un enchufe.

Figura K

Equipos sin enchufe

- Colocar el interruptor del equipo en la posición deseada.

Figura L

- Posición "1 ON": Se activa la función de soplado/aspiración.
- Posición "0 OFF": El equipo se desconecta.

Equipos con enchufe

- Colocar el interruptor del equipo en la posición deseada.

Figura M

- Posición "MAX": Se activa la función de soplado/aspiración.
- Posición MAX : Cuando la herramienta eléctrica está conectada, el sistema de aspiración se activa automáticamente.
- Posición "0 OFF": El equipo se desconecta.

Nota

Siempre que el equipo reciba alimentación, el conector del equipo se puede utilizar como fuente de corriente.

Funcionamiento

CAUIDADO

Falta el filtro plegado plano

Daños en el equipo

Trabaje siempre con el filtro plegado plano insertado.

Nota

Al comprar e instalar bolsas de filtro y filtros plegados planos, preste atención a las referencias actuales. Encontrará información sobre los accesorios y los cambios en www.kaercher.com.

Aspiración en seco

CAUIDADO

Aspiración de cenizas frías

Daño al dispositivo

Aspire únicamente las cenizas frías con un separador de cenizas.

CAUIDADO

Filtro plegado plano mojado o defectuoso

Daños en el equipo

Antes de la puesta en funcionamiento, compruebe si el filtro plegado plano está dañado y cámbielo si es necesario.

Aspire únicamente con un filtro plegado plano seco.

Nota

Cambiar la bolsa de filtro a su debido tiempo, ya que una bolsa de filtro demasiado llena podría dañarse. El nivel de llenado de la bolsa de filtro depende de la suciedad aspirada. En el caso de aspirar polvo fino, arena, etc. la bolsa de filtro debería cambiarse con mayor frecuencia.

Aspiración de suciedad líquida

CAUIDADO

Aspiración de suciedad líquida con una bolsa de filtro

Daño al dispositivo

No utilice una bolsa de filtro al aspirar suciedad líquida.

CAUIDADO

Operación con el recipiente lleno

Cuando el recipiente está lleno, un interruptor de flotador cierra la boca de aspiración y el dispositivo funciona a mayor velocidad.

Apague el dispositivo de inmediato y vacíe el recipiente.

Nota

Si el dispositivo se cae, el flotador también puede cerrarse. Para que el dispositivo pueda aspirar nuevamente, cóloquelo en posición vertical, apáguelo, espere 5 segundos y luego enciéndalo nuevamente.

Trabajos con herramientas eléctricas (solo para equipos con enchufe incorporado)

△ PRECAUCIÓN

Arranque involuntario de la herramienta eléctrica

Lesiones o daños materiales

Asegúrese de que la herramienta eléctrica esté lista para su uso tan pronto como se conecte al conector del equipo.

Nota

Dependiendo del modelo seleccionado, en el alcance del suministro se incluyen un adaptador o un adaptador y una manguera delgada para herramientas.

- Conectar la manguera de aspiración.

Figura H

- Si es necesario, el adaptador se puede adaptar al diámetro de conexión de la herramienta eléctrica con una herramienta adecuada.
- Opción A) Coloque el adaptador en el asa de la manguera de aspiración. Conecte la manguera de aspiración con adaptador a la herramienta eléctrica. Opción B) Para una mayor flexibilidad al trabajar, conecte el adaptador a la manguera delgada para

herramientas y al asa de la manguera de aspiración y conéctelo a la herramienta eléctrica.

Opción C) Con algunas herramientas eléctricas, el asa de la manguera de aspiración se puede conectar directamente a la herramienta eléctrica.

Figura N

- Enchufar el conector de red de la herramienta eléctrica en el enchufe del equipo.

Figura O

- Ponga el interruptor del equipo en MAX .

La potencia se puede regular mediante el selector giratorio.

El sistema de aspiración se activa automáticamente.

Figura M

Nota

Tenga en cuenta la potencia conectada máxima (véase la información en el conector del equipo).

Nota

En cuanto se enciende la herramienta eléctrica, la turbina de aspiración se pone en marcha con un retraso de 0,5 segundos. Si la herramienta eléctrica está apagada, la turbina de aspiración sigue funcionando durante unos 5 segundos para aspirar la suciedad restante de la manguera de aspiración.

Sistema de limpieza de filtros integrado

Nota

El sistema de limpieza de filtros está diseñado para aspirar grandes cantidades de polvo fino sin una bolsa de filtro insertada. Gracias al sistema de limpieza de filtros, el filtro plegado plano sucio puede limpiarse con solo presionar un botón y la potencia de aspiración volverá a aumentar.

- Coloque el asa de la manguera de aspiración en la posición de estacionamiento prevista para ello en el cabezal del equipo. Pulsar tres veces la tecla de limpieza de filtros con el equipo conectado esperando 4 segundos entre cada accionamiento.

Figura P

Nota

Después de pulsar la tecla de limpieza de filtros varias veces, comprobar el volumen de llenado del recipiente. De lo contrario, la suciedad podría salir cuando se abra el recipiente

Función de soplado

La función de soplado se puede utilizar para limpiar áreas poco accesibles o donde no es posible aspirar, p. ej. hojas en gravilla.

- Inserte la manguera de aspiración en la conexión de soplado. La función de soplado ahora está activada.

Figura Q

Interrupción del servicio

- Colocar el interruptor del equipo en la posición "0 OFF".
El equipo se desconecta.
- Variante 1: Colocar el asa de la manguera de aspiración en la posición intermedia de estacionamiento.
Variante 2: Enganchar la boquilla para suelos en la posición de estacionamiento.

Figura R

Finalización del funcionamiento

- Colocar el interruptor del equipo en la posición "0 OFF".
El equipo se desconecta.

- Desenchufar el conector de red.

- Retirar el cabezal del equipo.

Figura B

- Vaciar el recipiente.

En el caso de los equipos que cuentan con un tapón de drenaje, el recipiente se puede vaciar usando dicho tapón.

Figura S

- Posibilidad de almacenaje:

Figura Y

Nota

La manguera de aspiración se puede enrollar alrededor del cabezal del equipo y fijarse al cabezal del equipo con la ayuda del manguito de la manguera.

- Almacenar el equipo en una sala seca y protegida contra heladas.

Cuidado y mantenimiento

Instrucciones generales de cuidado

- Limpie el dispositivo y las piezas de plástico de los accesorios con un limpiador para plástico de uso común.
- Enjuague el recipiente y los accesorios con agua, según sea necesario, y séquelos antes de volver a usarlos.

Limpieza del cartucho filtrante/filtro plegado plano

- Desbloquear el cartucho filtrante y empujarlo.
- Retirar el cartucho filtrante.
- Vaciar el cartucho filtrante en un cubo de basura. Si está muy sucio, golpear el cartucho filtrante contra el borde del cubo de basura. Para ello, no es necesario retirar el filtro plegado plano del cartucho filtrante.

Figura V

Si es necesario, limpiar el filtro plegado plano por separado.

- Para ello, retirar el filtro plegado plano del cartucho filtrante.

Figura W

- Limpieza del filtro plegado plano con agua corriente. No frotar ni cepillar.
Dejar que el filtro plegado plano se seque completamente antes de volver a utilizarlo.

Figura X

Recomendamos limpiar el filtro plegado plano después de cada uso.

Ayuda en caso de fallos

A menudo, las causas de los fallos son simples y pueden solucionarse con ayuda del siguiente resumen. En caso de duda o fallos no mencionados aquí, póngase en contacto con el servicio de posventa.

Potencia de aspiración decreciente

El accesorio, la manguera de aspiración y el tubo de aspiración están obstruidos.

- Eliminar la obstrucción con un elemento adecuado. La bolsa de filtro está llena

- Cambiar la bolsa de filtro.

El filtro plegado plano está sucio.

- Limpieza del filtro plegado plano (véase el capítulo *Limpieza del cartucho filtrante/filtro plegado plano*).

El filtro plegado plano está dañado.

- Sustituya el filtro plegado plano.

Dados técnicos

Nota

Los datos técnicos se encuentran en la placa de características.

Indicações gerais



Antes da primeira utilização do aparelho leia o manual de instruções original e os avisos de segurança que o acompanham. Proceda em conformidade. Conserve as duas folhas para referência ou utilização futura.

Utilização prevista

Utilize o aparelho exclusivamente na habitação privada. O aparelho destina-se à utilização como aspirador de líquidos e sólidos em conformidade com as descrições e os avisos de segurança contidos neste manual de instruções.

As cinzas frias só podem ser aspiradas com acessórios adequados.

Proteger o aparelho da chuva e não o guardar no exterior.

Aviso

O fabricante não se responsabiliza por eventuais danos resultantes da utilização para fins não previstos ou da operação incorrecta do aparelho.

Protecção do meio ambiente



Os materiais de empacotamento são recicláveis. Elimine as embalagens de acordo com os regulamentos ambientais.



Os aparelhos eléctricos e electrónicos contêm materiais recicláveis de valor e, com frequência, componentes como baterias, acumuladores ou óleo que, em caso de manipulação ou recolha errada, podem representar um potencial perigo para a saúde humana e para o ambiente. Estes componentes são necessários para o bom funcionamento do aparelho. Os aparelhos que apresentem este símbolo não devem ser recolhidos no lixo doméstico.

Avisos relativos a ingredientes (REACH)

Podem encontrar informações actualizadas acerca de ingredientes em: www.kaercher.com/REACH

Acessórios e peças sobressalentes

Ao utilizar apenas acessórios originais e peças sobressalentes originais, garante uma utilização segura e o bom funcionamento do aparelho.

Informações acerca de acessórios e peças sobressalentes disponíveis em www.kaercher.com.

Volume do fornecimento

O volume do fornecimento do aparelho está indicado na embalagem. Ao abrir a embalagem, confirme a integridade do conteúdo. Caso faltem acessórios ou em caso de danos de transporte informe o seu fornecedor.

Garantia

Em cada país são válidas as condições de garantia transmitidas pela nossa sociedade distribuidora responsável. Trataremos de possíveis avarias no seu aparelho no âmbito do prazo da garantia, sem custos, desde que estas tenham origem num erro de material ou de fabrico. Em caso de garantia, contacte o seu revendedor ou a assistência técnica autorizada mais próxima, apresentando o talão de compra. (endereço consultar o verso)

Descrição do aparelho

As figuras mostram o aparelho com o melhor equipamento possível (WD 6 PS / KWD 6 PS). Dependendo do modelo seleccionado, existem diferenças no equipamento. O equipamento específico é descrito na embalagem do aparelho.

Figuras, ver página de gráficos.

Figura A

- 1 Ligação da mangueira de aspiração
- 2 Interruptor rotativo (com regulação da potência para aparelhos com tomada)
- 3 Tomada do aparelho
- 4 Função de sopra
- 5 Tecla de limpeza do filtro
- 6 Punho da posição de estacionamento
- 7 Pega de transporte
- 8 Punho
- 9 Base de apoio
- 10 Cassete filtrante e tecla de desbloqueio
- 11 Braçadeira para cabo
- 12 Armazenamento da mangueira (ambos os lados)
- 13 Placa de características com dados técnicos (por exemplo, dimensão do depósito)
- 14 Suporte do acessório
- 15 Cabo de ligação à rede com ficha de rede
- 16 Posição de estacionamento do bocal para pavimentos
- 17 Roleto de direcção
- 18 Parafuso de descarga
- 19 Saco filtrante
- 20 Filtro de pregas
- 21 Punho amovível com protecção electrostática
- 22 Mangueira de aspiração com peça de ligação
- 23 Tubos de aspiração 2 x 0,5 m
- 24 Bocal para juntas
- 25 Bocal para pavimentos
- 26 Mangueira de ferramenta flexível
- 27 Adaptador para a ligação de ferramentas eléctricas

Montar os roletos de direcção e o suporte para a montagem do acessório

1. A pega de transporte também serve para o bloqueio da cabeça do aparelho e do depósito. Para desbloquear, girar o suporte totalmente para a frente até que o bloqueio fique livre.

Figura B

- Antes do primeiro arranque, retirar o conteúdo do depósito e montar os roletos de direcção.
Figura C
Figura D
- Engatar o suporte do acessório na parte de trás da cabeça do aparelho.
Figura E

Aviso

Para versões com tubos de aço inoxidável, remover a capa de protecção antes do primeiro arranque.

Colocação em funcionamento

Colocar o saco filtrante

- Desdobrar completamente o saco filtrante.
- Colocar o saco filtrante na ligação do aparelho e pressionar bem.

Figura F

- Colocar a cabeça do aparelho e bloquear.

Figura G

Montar a mangueira, tubos, bocal para pavimentos

- Conectar a mangueira de aspiração.
Figura H
- Unir a mangueira de aspiração ao punho.
Figura I

Aviso

Para uma limpeza confortável em espaços pequenos, o punho pode ser removido e o acessório montado directamente na mangueira de aspiração.

Para soltar o punho, as superfícies cinzentas dos dois lados do punho devem ser pressionadas e o punho retirado da mangueira.

- Unir o bocal para pavimentos aos tubos de aspiração.
 - Utilizar a posição com as tiras da escova estendidas para aspirar a sujidade seca.
 - Utilizar a posição com o lábio de borracha estendidas para aspirar a sujidade húmida/água.

Figura J

Colocar o aparelho em funcionamento.

- Ligar a ficha de rede à tomada.

Figura K

Aparelhos sem tomada

- Colocar o interruptor do aparelho na posição pretendida.

Figura L

- Posição "1 ON": A função de aspiração/sopro é activada.
- Posição "0 OFF": O aparelho é desligado.

Aparelhos com tomada

- Colocar o interruptor do aparelho na posição pretendida.

Figura M

- Posição "MAX": A função de aspiração/sopro é activada.
- Posição MAX : com a ferramenta eléctrica conectada, a aspiração é activada automaticamente.
- Posição "0 OFF": O aparelho é desligado.

Aviso

Enquanto o aparelho estiver alimentado com corrente, a tomada do aparelho pode ser utilizada como fonte de corrente.

Operação

ADVERTÊNCIA

Filtro de pregas em falta

Danos no aparelho

Trabalhe sempre com o filtro de pregas colocado.

Aviso

Ao comprar e instalar sacos filtrantes e filtros de pregas, observar as referências actuais.

Informações acerca de acessórios e peças sobressalentes disponíveis em www.kaercher.com.

Aspiração de sólidos

ADVERTÊNCIA

Aspiração de cinzas frias

Danos no aparelho

Aspire cinzas frias apenas com um separador prévio de cinzas.

ADVERTÊNCIA

Filtro de pregas molhado ou com defeito

Danos no aparelho

Antes do arranque, verifique se o filtro de pregas está danificado e substitua-o, se necessário.

Aspire apenas com um filtro de pregas seco.

Aviso

Substituir atempadamente o saco filtrante, pois um saco filtrante muito cheio pode danificar-se. O grau de enchimento do saco filtrante depende da sujidade aspirada. Em caso de pó fino, areia, etc., o saco filtrante deve ser substituído frequentemente.

Aspiração de líquidos

ADVERTÊNCIA

Aspiração de líquidos com saco filtrante

Danos no aparelho

Não utilize nenhum saco filtrante para a aspiração de líquidos.

ADVERTÊNCIA

Operação com depósito cheio

Se o depósito estiver cheio, um flutuador fecha a abertura de aspiração e o aparelho funciona a rotações mais elevadas.

Desligue o aparelho imediatamente e esvazie o depósito.

Aviso

Se o aparelho cair, o flutuador também pode fechar. Para o aparelho voltar a tornar-se absorvente, instale-o, desligue-o, aguarde 5 segundos e volte a ligá-lo.

Trabalhos com ferramentas eléctricas (apenas para aparelhos com tomada integrada)

⚠ CUIDADO

Arranque inadvertido da ferramenta eléctrica

Ferimentos ou danos materiais

Certifique-se de que a ferramenta eléctrica está pronta a funcionar, assim que for conectada à tomada do aparelho.

Aviso

Dependendo do modelo seleccionado, estão incluídos no volume do fornecimento um adaptador ou um adaptador e uma mangueira de ferramenta estreita.

- Conectar a mangueira de aspiração.

Figura H

- Se necessário, o adaptador pode ser adaptado ao diâmetro da ligação da ferramenta eléctrica usando uma ferramenta adequada.

- Opção A) Colocar o adaptador no punho da mangueira de aspiração. Unir a mangueira de aspiração com o adaptador na ferramenta eléctrica.
- Opção B) Para maior flexibilidade ao trabalhar, unir o adaptador à mangueira fina da ferramenta e ao punho da mangueira de aspiração e ligar à ferramenta eléctrica.
- Opção C) Com algumas ferramentas eléctricas, o punho da mangueira de aspiração pode ser ligado directamente à ferramenta eléctrica.

Figura N

- Encaixar a ficha de rede da ferramenta eléctrica na tomada do aparelho.

Figura O

- Colocar o interruptor do aparelho em MAX . A potência pode ser regulada usando o interruptor rotativo.

A aspiração é activada automaticamente.

Figura M

Aviso

Observe a potência máxima da ligação (ver as indicações na tomada do aparelho).

Aviso

Assim que a ferramenta eléctrica é ligada, a turbina de aspiração arranca com um atraso de 0,5 segundos. Se a ferramenta eléctrica for desligada, a turbina de aspiração continua a funcionar através aproximadamente 5 segundos, para aspirar a sujidade residual na mangueira de aspiração.

Sistema integrado de limpeza do filtro

Aviso

O sistema de limpeza do filtro é concebido para aspirar grandes quantidades de pó fino sem um saco filtrante inserido. Com o sistema de limpeza do filtro, o filtro de pregas sujo pode ser limpo através de accionamento por botão e a potência de aspiração pode ser aumentada novamente.

- Coloque o punho da mangueira de aspiração na posição de estacionamento prevista na cabeça do aparelho. Premir o botão de limpeza do filtro no aparelho ligado 3 vezes e aguardar 4 segundos entre accionamentos individuais.

Figura P

Aviso

Após pressionar o botão de limpeza do filtro várias vezes, verificar o volume de enchimento do depósito. Caso contrário, a sujidade pode escapar quando o depósito é aberto

Função de sopro

A função de sopro pode ser usada para limpar áreas que são difíceis de alcançar ou onde a aspiração não é possível, por exemplo, folhagem numa área de pedras soltas.

- Colocar a mangueira de aspiração na ligação de sopro. Assim, a função de sopro é activada.

Figura Q

Interromper a operação

- Colocar o interruptor do aparelho em "0/OFF". O aparelho é desligado.
- Variante 1: Colocar o punho da mangueira de aspiração na posição de estacionamento intermédia. Variante 2: Pendurar o bocal para pavimentos na posição de estacionamento.

Figura R

Terminar a operação

- Colocar o interruptor do aparelho em "0/OFF". O aparelho é desligado.
- Retirar a ficha de rede.
- Retirar a cabeça do aparelho.

Figura B

- Esvaziar o depósito.

Para aparelhos que possuem um parafuso de descarga, o depósito pode ser esvaziado usando o parafuso de descarga.

Figura S

- Possibilidade de armazenamento:

Figura Y

Aviso

A mangueira de aspiração pode ser enrolada em torno da cabeça do aparelho e fixada na cabeça do aparelho com a ajuda do colar da mangueira.

- Guardar o aparelho num local seco e sem risco de congelamento.

Conservação e manutenção

Instruções gerais de manutenção

- Assegurar a conservação do aparelho e das peças de acessórios de plástico com um produto de limpeza para plástico comum.
- Se necessário, lavar o depósito e os acessórios com água e secar antes de reutilizar.

Limpar a cassete filtrante/o filtro de pregas

- Desbloquear a cassete filtrante e dobrar para fora.

Figura T

- Retirar a cassete filtrante.

Figura U

- Esvaziar a cassete filtrante para um balde do lixo. Se a cassete filtrante estiver muito suja, bater a cassete filtrante contra a borda do balde do lixo. Para isso, o filtro de pregas não precisa de ser retirado da cassete filtrante.

Figura V

Se necessário, limpar o filtro de pregas separadamente.

- Para tal, retirar o filtro de pregas da cassete filtrante.

Figura W

- Limpar o filtro de pregas sob água corrente. Não esfregar nem escovar.

Deixar o filtro de pregas secar completamente antes de o voltar a usar.

Figura X

Recomendamos a limpeza do filtro de pregas depois de cada utilização.

Ajuda em caso de avarias

As avarias têm, geralmente, causas simples que podem ser corrigidas por si com a ajuda do seguinte resumo. Em caso de dúvida ou no caso de se tratar de uma avaria não mencionada aqui, contacte o serviço de assistência técnica autorizado.

Perda de potência de aspiração

Os acessórios, a mangueira de aspiração ou os tubos de aspiração estão obstruídos.

- Desobstruir com um meio auxiliar adequado.

- O saco filtrante está cheio

- Substituir o saco filtrante.

O filtro de pregas está sujo.

- Limpar o filtro de pregas (ver capítulo *Limpar a cassete filtrante/o filtro de pregas*).

O filtro de pregas está danificado.

- Substituir o filtro de pregas.

Dados técnicos

Aviso

Os dados técnicos encontram-se na placa de características.

Generelle henvisninger



Læs den originale driftsvejledning og de vedlagte sikkerhedshenvisninger inden maskinen tages i brug første gang. Betjen maskinen i overensstemmelse hermed.

Opbevar begge hæfter til senere brug eller til kommende brugere.

Bestemmelsesmæssig anvendelse

Apparatet må kun anvendes i en privat husholdning. Maskinen er beregnet til brug som våd- og tørsuger i overensstemmelse med de beskrivelser og sikkerhedsanvisninger, der fremgår af denne driftsvejledning. Kold aske må kun opsuges med passende tilbehør. Beskyt maskinen mod regn, og opbevar den ikke uden dørs.

Obs

Producenten hæfter ikke for eventuelle skader, der forårsages af ikke korrekt brug eller forkert betjening.

Miljøbeskyttelse



Emballagen kan genbruges. Sørg for at bortskaffe emballagen miljømæssigt korrekt.



Elektriske og elektroniske maskiner indeholder værdifulde materialer, der kan genbruges, og ofte dele, såsom batterier, akku-pakker eller olie, der ved forkert håndtering eller forkert bortskaffelse kan udgøre en fare for menneskers sundhed og for miljøet. For en korrekt drift af maskinen er disse dele imidlertid nødvendige. Maskiner, der er kendetegnet med dette symbol, må ikke bortskaffes sammen med husholdningsaffaldet.

Henvisninger til indholdsstoffer (REACH)

Aktuelle oplysninger om indholdsstoffer findes på: www.kaercher.com/REACH

Tilbehør og reservedele

Anvend kun originaltilbehør og -reservedele. De er en garanti for en sikker og fejlfri drift af maskinen. Informationer om tilbehør og reservedele findes på www.kaercher.com.

Leveringsomfang

Maskinens leveringsomfang er vist på emballagen. Kontroller ved udpakningen, om indholdet er komplet. Kontakt venligst forhandleren, hvis der mangler tilbehør eller ved transportskader.

Garanti

I de enkelte lande gælder de af vore forhandlere fastlagte garantibetingelser. Eventuelle fejl på maskinen afhjælpes gratis inden for garantien, såfremt fejlen kan tilskrives en materiale- eller produktionsfejl. Hvis du ønsker at gøre garantien gældende, bedes du henvende dig til sin forhandler eller nærmeste kundeservice medbringende kvittering for købet. (Se adressen på bagsiden)

Beskrivelse af maskinen

Illustrationerne viser maskinen med det bedst mulige udstyr (WD 6 P S / KWD 6 P S).

Udstyret varierer afhængigt af den valgte model. Det konkrete udstyr er beskrevet på maskinens emballage. Figurer, se grafiksider.

Figur A

- 1 Sugeslangetilslutning
- 2 Drejekontakt (med effektregulering til maskiner med stik)
- 3 Maskinstik
- 4 Blæsefunktion
- 5 Knap til filterrengøring
- 6 Parkeringsposition håndgreb
- 7 Bæregreb
- 8 Grebfordybning
- 9 Opbevaringsflade
- 10 Filterkassette og udløserknap
- 11 Kabelgro
- 12 Slangeopbevaring (begge sider)
- 13 Typeskilt med tekniske data (f.eks. beholderstørrelse)
- 14 Holder til tilbehør
- 15 Nettilslutningsledning med netstik
- 16 Parkeringsposition gulvmundstykke
- 17 Styrrulle
- 18 Aftapningsskrue
- 19 Filterpose
- 20 Fladt foldefilter
- 21 Aftageligt håndgreb med elektrostatisk beskyttelse
- 22 Sugeslange med forbindelsesstykke
- 23 Stænger 2 x 0,5 m
- 24 Fugedyse
- 25 Gulvmundstykke
- 26 Fleksibel værktøjslange
- 27 Adapter til tilslutning af el-værktøj

Montering af styrehjul og holder til tilbehørsholder

1. Håndtaget anvendes samtidigt til at låse maskinens overdel og beholder. For at låse op skal du dreje bøjlen helt frem, indtil låsen er fri.

Figur B

2. Fjern indholdet fra beholderen inden første brug, og monter styrehjulene.

Figur C

Figur D

3. Klik holderen til tilbehørsholderen på bagsiden af maskinens hoved.

Figur E

Obs

Tag beskyttelseskappen af på versioner med rustfrit stål før inden første brug.

Ibrugtagning

Isætning af filterpose

1. Fold filterposen helt ud.
2. Fastgør filterposen til maskintilslutningen, og tryk den fast.

Figur F

3. Sæt maskinens overdel på, og lås den fast.

Figur G

Montering af slange, rør, gulvmundstykke

1. Tilslut sugeslangen.

Figur H

2. Forbind sugeslangen med håndgrebet.

Figur I

Obs

For praktisk støvsugning i trange rum kan håndgrebet fjernes, og tilbehøret fastgøres direkte på sugeslangen. For at løse håndgrebet skal du trykke på de grå områder på begge sider af håndgrebet og trække håndgrebet af slangen.

3. Forbind gulvmundstykket med stængerne.

- Brug positionen med udkørte børstestrimler til støvsugning af tørt snavs.
- Brug positionen med udkørte gummilæber til op-sugning af fugtigt snavs/vand.

Figur J

Ibrugtagning af maskinen

1. Sæt netstikket i stikkontakten.

Figur K

Maskiner uden stik

2. Drej kontakten på maskinen til den ønskede position.

Figur L

- Stilling "1 ON": Suge- / blæsefunktionen aktiveres.
- Stilling "0 OFF": Maskinen slukkes.

Maskiner med stik

3. Drej kontakten på maskinen til den ønskede position.

Figur M

- Stilling "MAX": Suge- / blæsefunktionen aktiveres.
- Stilling MAX : Når el-værktøjet tilsluttes, aktiveres op-sugningen automatisk.
- Stilling "0 OFF": Maskinen slukkes.

Obs

Så længe maskinen får strøm, kan maskinstikket anvendes som strømkilde.

Drift

BEMÆRK

Manglende fladt foldefilter

Skader på maskinen

Arbejd altid med fladt foldefilter.

Obs

Når du køber og monterer filterposer og flade foldefiltre, skal du være opmærksom på de aktuelle delnumre. Informationer om tilbehør og reservedele findes på www.kaercher.com.

Tørsugning

BEMÆRK

Opsugning af kold aske

Skader på maskinen

Opsug kun kold aske med en aske-forseparator.

BEMÆRK

Defekt eller vådt fladt foldefilter

Skader på maskinen

Kontrollér det flade foldefilter for beskadigelse inden brug, og udskift det om nødvendigt.

Støvsug kun med et tørt fladt foldefilter.

Obs

Udskift filterposen i god tid, da en filterpose, der er for fuld, kan blive beskadiget. Filterposens fyldningsgrad afhænger af det opslugede smuds. Ved op-sugning af finstøv, sand etc. skal filterposen udskiftes hyppigere.

Vådsugning

BEMÆRK

Vådsugning med filterpose

Skader på maskinen

Brug ikke en filterpose, når den vådsuges.

BEMÆRK

Støvsugning med fuld beholder

Når beholderen er fuld, lukkes indsugningsåbningen af en svømmer, og maskinen kører med forhøjet omdrejningstal.

Sluk omgående maskinen, og tøm beholderen.

Obs

Hvis maskinen vælter, kan flyderen også lukke. Rejs maskinen op, sluk for den, vent i 5 sekunder og tænd for den igen for at fortsætte støvsugningen.

Arbejde med el-værktøj (kun til maskiner med indbygget stik)

△ FORSIGTIG

Utilslaget start af el-værktøjet

Tilskadecomst eller materielle skader

Vær opmærksom på, at el-værktøj er driftsklart, så snart det er sluttet til maskinstikket.

Obs

Afhængig af den valgte model er en adapter eller en adapter og en tynd værktøjsslange indeholdt i leve-ringsomfanget.

1. Tilslut sugeslangen.

Figur H

2. Om nødvendigt kan adapteren tilpasses til el-værktøjets tilslutningsdiameter ved hjælp af et egnet værktøj.

3. Mulighed A) Sæt adapteren på sugeslangens håndgreb. Forbind sugeslangen med adapter med el-værktøjet.

Mulighed B) For at få mere fleksibilitet under arbejde kan du forbinde adapteren med den tynde værktøjsslange og sugeslangenes håndgreb og tilslutte den til el-værktøjet.

Mulighed C) Ved nogle el-værktøjer kan sugeslangenes håndgreb tilsluttes direkte til el-værktøjet.

Figur N

4. Sæt el-værktøjets netstik i maskinstikket.

Figur O

5. Stil kontakten på maskinen på MAX . Effekten kan reguleres ved hjælp af drejekontakten. Opsugningen aktiveres automatisk.

Figur M

Obs

Vær opmærksom på den maksimale tilslutningseffekt (se angivelse på maskinstikket).

Obs

Så snart el-værktøjet er tændt, starter sugeturbinen med 0,5 sekunders forsinkelse. Når el-værktøjet sluk-

kes, fortsætter sugeturbinen med at køre i ca. 5 sekunder for at opsuge restsnavset i sugeslangen.

Integreret filterrengøringsystem

Obs

Filterrengøringsystemet er beregnet til støvsugning af store mængder fint støv uden en indsat filterpose. Takket være filterrengøringsystemet kan det snavsede, flade foldefilter rengøres med et tryk på en knap, og sugkapaciteten øges igen.

- Stil sugeslangens håndgreb på den pågældende parkeringsposition på maskinens hoved. Tryk 3 x på filterrengøringsknappen, når maskinen er tilkoblet, og vent 4 sekunder mellem de enkelte aktiveringer.

Figur P

Obs

Kontrollér fyldstanden i beholderen efter flere tryk på knappen til filterrengøring. Ellers kan snavs slippe ud, når beholderen åbnes

Blæsefunktion

Blæsefunktionen kan bruges til rengøring af svært tilgængelige områder, eller hvor det ikke er muligt at suge, f.eks. blade på grus.

- Sæt sugeslangen ind i blæsetilslutningen. Blæsefunktionen aktiveres.

Figur Q

Afbrydelse af driften

1. Indstil kontakten på maskinen på "0 OFF". Maskinen slukkes.
2. Variant 1: Anbring sugeslangens håndgreb i den midlertidige parkeringsposition.
Variant 2: Anbring gulvmundstykket i parkeringsposition.

Figur R

Afslutning af driften

1. Indstil kontakten på maskinen på "0 OFF". Maskinen slukkes.
2. Træk netstikket ud.
3. Fjern overdelen på maskinen.

Figur B

4. Tøm beholderen.
Ved maskiner, der har en aftapningsskrue, kan beholderen tømmes via aftapningsskruen.

Figur S

5. Opbevaringsmulighed:

Figur Y

Obs

Sugeslangen kan vikles rundt om maskinens overdel og fastgøres til maskinens overdel ved hjælp af slange-manchetten.

6. Opbevar maskinen i et tørt og frostfrit rum.

Pleje og vedligeholdelse

Generelle vedligeholdelseshenvisninger

- Maskinen og tilbehørsdelene af plast skal vedligeholdes med en almindelig plastrens.
- Beholderen og tilbehøret skylles med vand efter behov og tørres før videre anvendelse.

Rengøring af filterkassette/fladt foldefilter

1. Lås filterkassetten op, og vip den ud.

Figur T

2. Tag filterkassetten ud.

Figur U

3. Tøm filterkassetten ned i en skraldespand. Bank filterkassetten mod kanten af skraldespanden, hvis den er meget snavset. Det er ikke nødvendigt at fjerne det flade foldefilter fra filterkassetten.

Figur V

Rengør om nødvendigt det flade foldefilter separat.

4. Tag forinden det flade foldefilter ud af filterkassetten.

Figur W

5. Rengør det flade foldefilter under rindende vand. Gnid og børst ikke.

Lad det flade foldefilter tørre helt, inden det bruges igen.

Figur X

Vi anbefaler at rengøre det flade foldefilter efter hvert brug.

Hjælp ved fejl

Fejl skyldes ofte enkle årsager, som du selv kan afhjælpe ved hjælp af følgende oversigt. I tvivlstilfælde eller ved fejl, der ikke nævnes her, skal du kontakte den autoriserede kundeservice.

Reduceret sugekraft

Tilbehøret, sugeslangen eller stængerne er tilstoppede.

- Fjern tilstopningen med et egnet hjælpemiddel.

Filterposen er fuld

- Udskift filterposen.

Det flade foldefilter er snavset.

- Rengør det flade foldefilter (se kapitel *Rengøring af filterkassette/fladt foldefilter*).

Det flade foldefilter er beskadiget.

- Udskift det flade foldefilter.

Tekniske data

Obs

De tekniske data findes på typeskiltet.

Generelle merknader



Les denne oversættelsen av den originale driftsveiledningen før apparatet tas i bruk første gang, og følg de vedlagte sikkerhetsanvisningene. Følg anvisningene. Oppbevar begge heftene til senere bruk eller for annen eier.

Forskriftsmessig bruk

Apparatet skal kun brukes til private formål.

Dette apparatet skal brukes som våt- og tørrsuger i henhold til beskrivelsene og sikkerhetsinstruksene i denne bruksanvisningen.

Kaldt aske skal bare støvsuges med passende tilbehør. Beskytt apparatet mot regn, og ikke oppbevar det utendørs.

Merknad

Produsenten er ikke ansvarlig for eventuelle skader forårsaket av ikke-forskriftsmessig eller feil bruk.

Miljøvern



Materialet i emballasjen kan resirkuleres. Kvitt deg med emballasjen på miljøvennlig måte.



Elektriske og elektroniske apparater inneholder verdifulle resirkulerbare materialer og ofte deler batterier, batteripakker eller olje. Disse kan utgjøre en potensiell fare for helse og miljø ved feil bruk eller feil avfallsbehandling. Disse delene er imidlertid nødvendige for korrekt drift av apparatet. Apparatet merket med dette symbolet skal ikke kastes i husholdningsavfallet.

Anvisninger om innhold (REACH)

Aktuell informasjon om stoffene i innholdet finner du under: www.kaercher.com/REACH

Tilbehør og reservedeler

Bruk bare originalt tilbehør og originale reservedeler; de garanterer for en sikker og problemfri drift av apparatet. Informasjon om tilbehør og reservedeler finner du på www.kaercher.com.

Leveringsomfang

Apparatets leveringsomfang er vist på emballasjen. Kontroller at innholdet i pakken er komplett når du pakker ut. Manglende tilbehør eller transportskader skal meldes til forhandleren.

Garanti

Vår ansvarlige salgsorganisasjon for det enkelte land har utgitt garantibetingelsene som gjelder i det aktuelle landet. Eventuelle feil på apparatet reparerer gratis i garantitiden dersom disse kan føres tilbake til material- eller produksjonsfeil. Ved behov for garanti-reparasjoner, vennligst henvend deg med kjøpskvitteringen til din forhandler eller nærmeste autoriserte kundeservice. (Se adresse på baksiden)

Beskrivelse av apparatet

Bildene viser apparatet med best mulig utstyr (WD 6 P S / KWD 6 P S).

Avhengig av hvilken modell som er valgt, er det forskjeller i utstyret. Det konkrete utstyret er beskrevet på apparatemballasjen.

Bilder, se grafikkside.

Figur A

- ① Sugelangetilkobling
- ② Dreiebryter (med effekregulering for apparater med stikkontakt)
- ③ Apparatstikkontakt
- ④ Blåsing
- ⑤ Filterrengjøringsknapp
- ⑥ Parkeringsposisjon håndtak
- ⑦ Bærehåndtak
- ⑧ Gripenekning
- ⑨ Fraleggingsplass
- ⑩ Filterkassett og utløserknapp
- ⑪ Kabelkrok
- ⑫ Slangeoppbevaring (begge sider)
- ⑬ Typeskilt med tekniske data (f.eks. beholderstørrelse)
- ⑭ Tilbehørholder
- ⑮ Strømledning med strømstøpsel
- ⑯ Parkeringsposisjon gulvmunnstykke
- ⑰ Styrehjul
- ⑱ Tappeskruer
- ⑲ Filterpose

- ⑳ Flatt foldefilter
- ㉑ Avtakbart håndtak med elektrostatisk beskyttelse
- ㉒ Sugelangse med koblingsstykke
- ㉓ Sugerør 2 x 0,5 m
- ㉔ Fugedyse
- ㉕ Gulvmunnstykke
- ㉖ Fleksibel verktøyslange
- ㉗ Adapter for tilkobling av elektroverktøy

Monter styrehjul og holder for tilbehørsfestet

1. Bærehåndtaket brukes også til å låse apparatet og beholderen. For å låse opp svinger du bøynen helt frem til låsen er fri.
Figur B
2. Ta innholdet ut av beholderen og monter styrehjulet før første gangs bruk.
Figur C
Figur D
3. Fest holderen for tilbehørsfestet på baksiden av apparatet.
Figur E

Merknad

For versjoner med rustfritt stålør må beskytteskatten for første igangkjøring.

Igangsetting

Sette inn filterposen

1. Brett filterposen helt ut.
2. Plasser filterposen på apparattilkoblingen og trykk den godt fast.
Figur F
3. Sett på apparatdekslet og lås det fast.
Figur G

Montere slange, rør og gulvmunnstykke

1. Koble til sugelangsen.
Figur H
2. Fest sugelangsen på håndtaket.
Figur I

Merknad

For praktisk støvsuging i trange omgivelser kan håndtaket tas av og tilbehøret festes direkte på sugelangsen. Løsne håndtaket ved å trykke inn de grå områdene på begge sider av håndtaket og trekke håndtaket av slangen.

3. Sett gulvmunnstykket i sugerørene.
 - For å suge opp tørr smuss må du bruke posisjonen med busten ut.
 - For å suge opp fuktig smuss / vann må du bruke posisjonen gummilleppene ut.

Figur J

Ta i bruk apparatet

1. Sett støpselet inn i stikkontakten.
Figur K
- Apparater uten stikkontakt**
 2. Still apparatbryteren på ønsket stilling.
Figur L
 - Still «1 ON»: Suge-/blåsefunksjonen aktiveres.
 - Still «0 OFF»: Apparatet slås av.

Apparater med stikkontakt

3. Still apparatbryteren på ønsket stilling.

Figur M

- «MAX» -posisjon: Suge-/blåsefunksjonen aktiveres.
- MAX-posisjon : Når elektroverktøy er koblet til, aktiveres oppsugingen automatisk.
- Stilling «0 OFF»: Apparatet slås av.

Merknad

Så lenge apparatet forsynes med strøm, kan stikkkontakten brukes som strømkilde.

Bruk

OBS

Manglende flatt foldefilter

Skader på apparatet

Arbeid alltid med det flate foldefilteret satt inn.

Merknad

Når du kjøper og monterer filterposer og foldefiltre, må du være oppmerksom på aktuelle delenumre. Informasjon om tilbehør og reservedeler finner du på www.kaercher.com.

Tørrensuging

OBS

Støvsuge kald aske

Skader på apparatet

Støvsug kald aske kun med en askeseparator.

OBS

Defekt eller vått flatt foldefilter

Skader på apparatet

Før det tas i drift, må du kontrollere det flate foldefilteret for skader og skifte det ut om nødvendig.

Støvsug bare med et tørt, flatt foldefilter.

Merknad

Skift ut filterposen i god tid, da en for full filterpose kan bli skadet. Fyllingsgraden på filterposen avhenger av hvor mye smuss som er sugd opp. Ved finstøv, sand, osv. bør filterposen skiftes ut oftere.

Våtsuging

OBS

Våtsuging med filterpose

Skader på apparatet

Ikke bruk filterpose ved våtsuging.

OBS

Drift med full beholder

Dersom beholderen er full, stenger flottøren sugeåpningen og apparatet går med økt turtall.

Slå av apparatet omgående og tøm beholderen.

Merknad

Hvis apparatet velter, kan flottøren også lukke. For at apparatet skal kunne suge igjen, stiller du det opp, slå det av, venter i 5 sekunder og slår det så på igjen.

Arbeider med elektroverktøy (bare for apparater med innebygd stikkontakt)

⚠ FORSIKTIG

Utilisikket start av elektroverktøyet

Personskader eller materielle skader

Vær oppmerksom på at elektroverktøyet er driftsklart så snart det er koblet til stikkkontakten på apparatet.

Merknad

Avhengig av modellen som er valgt, finnes det en adapter, eller en adapter og en tynn verktøyslange, i levering.

1. Koble til sugeslangen.

Figur H

2. Ved behov kan adapteren tilpasses til elektroverktøyet tilkoblingsdiameter ved hjelp av et egnet verktøy.
3. Alternativ A) Sett adapteren på håndtaket for sugeslangen. Koble sugeslangen med adapter til elektroverktøyet.

Alternativ B) For mer fleksibilitet under arbeidet må du koble adapteren til den tynne verktøyslangen og håndtaket for sugeslangen, og koble den til elektroverktøyet.

Alternativ C) Ved noen elektroverktøy kan håndtaket på sugeslangen kobles direkte til elektroverktøyet.

Figur N

4. Sett støpselet for elektroverktøyet inn i apparatstikkkontakten.

Figur O

5. Sett apparatbryteren på MAX . Effekten kan reguleres med dreiebryteren. Oppsugingen aktiveres automatisk.

Figur M

Merknad

Overhold den maksimale tilkoblingseffekten (se informasjon på stikkkontakten på apparatet).

Merknad

Så snart elektroverktøyet slås på, starter sugeturbinen med 0,5 sekunders forsinkelse. Når elektroverktøyet slås av, fortsetter sugeturbinen å gå i ca. 5 sekunder for å suge inn det resterende smuset i sugeslangen.

Integrert rammeoverføringssystemet

Merknad

Filterrengjøringsystemet er konstruert for oppsuging store mengder fint støv uten innsatt filterpose. Takket være filterrengjøringsystemet kan det tilsnusede foldefilteret rengjøres med et tastetrykk og sugeeffekten øker igjen.

- Sett håndtaket på sugeslangen i spesifisert parkeringsposisjon på apparatet. Trykk filterrengjøringsstasten 3 ganger når enheten er slått på, men vent i 4 sekunder mellom hver gang du trykker.

Figur P

Merknad

Når du har trykket på filterrengjøringsknappen flere ganger, må du fylle nivået i beholderen. Ellers kan det slippe ut smuss når beholderen åpnes

Blåsing

Blåsefunksjonen kan brukes til å rengjøre steder som er vanskelige å nå eller hvor oppsuging ikke er mulig, f.eks. løv i grusbed.

- Sett sugeslangen inn i blåsetilkoblingen. Dette aktiverer blåsefunksjonen.

Figur Q

Avbryte driften

1. Sett apparatbryteren på «0 OFF». Apparatet slås av.
2. Variant 1: Stikk håndtaket på sugeslangen i midtre parkeringsposisjon. Variant 2: Hekt gulvmunnstykket i parkeringsposisjon.

Figur R

Avslutte driften

1. Sett apparatbryteren på «0 OFF». Apparatet slås av.

2. Trekk ut strømstøpselet.
3. Ta av apparatdekslet.

Figur B

4. Tøm beholderen.
For apparater med avløpsskrue kan beholderen tømmes ved hjelp av avløpsskruen.

Figur S

5. Oppbevaringsmulighet:

Figur Y

Merknad

Sugeslangen kan vikles rundt apparatdekslet og festes til dette ved hjelp av slangemansjetten.

6. Oppbevar apparatet i et tørt og frostsikkert rom.

Stell og vedlikehold

Generelle pleieinstruksjoner

- Rengjør apparatet og tilbehørsdelene av plast med et vanlig rengjøringsmiddel til plast.
- Skyll beholderen og tilbehøret med vann ved behov, og la alt tørke før apparatet brukes på nytt.

Rengjøre filterkassetten / det flate foldefilteret

1. Løsne filterkassetten og trekk den ut.
Figur T
2. Ta av filterkassetten.
Figur U
3. Tøm filterkassetten i en søppelbøtte. Hvis det er sterkt tilsmusset, banker du filterkassetten mot kanten på søppelbøtten. Det er ikke nødvendig å ta det flate foldefilteret ut av filterkassetten for å gjøre dette.

Figur V

Rengjør det flate foldefilteret separat om nødvendig.

4. Ta da det flate foldefilteret ut av filterkassetten.
Figur W
5. Rengjør det flate foldefilteret under rennende vann. Ikke gni eller børst av det.
La det flate foldefilteret tørke helt før du bruker det igjen.

Figur X

Vi anbefaler å rengjøre det flate foldefilteret etter hver bruk.

Bistand ved feil

Feil har oftest enkle årsaker som du selv kan utbedre ved hjelp av følgende oversikt. I tvilstilfeller, eller ved driftsforstyrrelser som ikke er nevnt her, kan du kontakte vår autoriserte kundeservice.

Redusert sugekraft

Tilbehøret, sugeslangen eller sugerørene er tilstoppet.

- Fjern tilstopping forsiktig med et egnet hjelpemiddel. Filterposen er full.

- Skift ut filterposen.

Det flate foldefilteret er skittent.

- Rengjør det flate foldefilteret (se kapittel *Rengjøre filterkassetten / det flate foldefilteret*).

Det flate foldefilteret er skadet.

- Skift ut det flate foldefilteret.

Tekniske spesifikasjoner

Merknad

De tekniske dataene finner du på typeskiltet.

Allmän information



Läs igenom den här originalbruksanvisningen och medföljande säkerhetsinfor-

mation innan du använder din apparat första gången. Följ alla anvisningar.

Förvara båda häftena för framtida bruk eller för nästa ägare.

Avsedd användning

Denna maskin får endast användas i privata hushåll. Maskinen är avsedd att användas som grovdamm sugare enligt beskrivningarna och säkerhetsanvisningarna i denna bruksanvisning.

Kall aska får endast sugas med lämpliga tillbehör. Skydda maskinen mot regn och förvara den inte utomhus.

Hänvisning

Tillverkaren ansvarar inte för skador som orsakas av annan användning än den avsedda eller genom felaktig manövrering.

Miljöskydd



Förpackningsmaterialen kan återvinnas. Avfallshandtera förpackningar på ett miljövänligt sätt.



Elektriska och elektroniska maskiner innehåller ofta värdefulla återvinningsbara material och komponenter såsom engångsbatterier, oppladdningsbara batterier och olja, som vid felaktig användning eller felaktig avfallshandtering kan utgöra en potentiell risk för människors hälsa och för miljön.

Dessa komponenter är dock nödvändiga för att maskinen ska kunna arbeta korrekt. Maskiner som märks med denna symbol får inte kastas i hushållssoporna.

Information om ämnen (REACH)

Aktuell information om ämnen finns på: www.kaercher.com/REACH

Tillbehör och reservdelar

Använd endast originaltillbehör och originalreservdelar, så att en säker och störningsfri drift av maskinen är garanterad.

Information om tillbehör och reservdelar finns på www.kaercher.com.

Leveransens omfangning

Maskinens leveransomfangning är avbildad på förpackningen. Kontrollera att innehåellet i leveransen är fullständigt. Kontakta din försäljare om något tillbehör saknas eller om det finns transportskador.

Garanti

I respektive land gäller de garantivillkor som publicerats av våra auktoriserte distributörer. Eventuella fel på maskinen repareres utan kostnad inom garantifristen, under förutsättning att det orsakats av ett material- eller tillverkningsfel. I frågor som gäller garantin ska du vända dig med kvitto till inköpsstället eller närmaste, auktoriserad kundtjänst.

(Se baksidan för adress)

Beskrivning av maskinen

Illustrationerna viser maskinen med bästa möjliga utrustning (WD 6 P S/KWD 6 P S).

Det finns skillnader i utrustningen beroende på den valde modellen. Den spesifikke utrustningen beskrives på maskinens förpackning.

Bilder se grafiksida.

Bild A

- ① Sugslangsanslutning

- ② Vridomkopplare (med effektregering för maskiner med eluttag)
- ③ Eluttag på maskinen
- ④ Blåsfunktion
- ⑤ Knapp för filterrengöring
- ⑥ Handtag för parkeringsläge
- ⑦ Bärhandtag
- ⑧ Greppfördjupning
- ⑨ Förvaringsfack
- ⑩ Filterkassett och upplåsningsknapp
- ⑪ Kabelkrok
- ⑫ Slangförvaring (båda sidor)
- ⑬ Typskylt med tekniska data (t.ex. behållarstorlek)
- ⑭ Tillbehörshållare
- ⑮ Nätkabel med nätkontakt
- ⑯ Parkeringsposition golvmunstycke
- ⑰ Styrvals
- ⑱ Avtappningsplugg
- ⑲ Filterpåse
- ⑳ Planfilter
- ㉑ Avtagbart handtag med elektrostatiskt skydd
- ㉒ Sugslang med anslutningsdel
- ㉓ Sugrör 2 x 0,5 m
- ㉔ Fogmunstycke
- ㉕ Golvmunstycke
- ㉖ Flexibel verktygsslang
- ㉗ Adapter för anslutning av elverktyg

Montera styrhjulen och fästet för tillbehörshållaren

1. Bärhandtaget används också för att spärra maskinhuvudet och behållaren. Fäll bygeln helt framåt tills spärren går fri för att låsa upp.
Bild B
2. Töm behållaren på innehåll och montera styrhjulen före första användningen.
Bild C
Bild D
3. Kläm fast fästet för tillbehörshållaren på baksidan av maskinhuvudet.
Bild E

Hänvisning

Ta av skyddslocket före första idrifttagningen på versioner med rör av rostfritt stål.

Idrifttagning

Sätt i filterpåsen

1. Fäll ut filterpåsen helt.
2. Fäst filterpåsen på apparaten anslutning och tryck fast den ordentligt.

Bild F

3. Sätt på maskinhuvudet och lås.

Bild G

Montera slang, rör, golvmunstycke

1. Anslut sugslangen.
Bild H
2. Förbind sugslangen med handtaget.
Bild I

Hänvisning

För bekväm sugning i trånga utrymmen kan handtaget tas av och tillbehöret kan sättas direkt på sugslangen. För att frigöra handtaget trycker man på de grå områdena på båda sidor av handtaget och drar av handtaget från slangen.

3. Anslut golvmunstycket till sugrören.
 - Använd läget med utkörda borstlister för att suga upp torr smuts.
 - Använd läget med utkörda gummiläppar för att suga upp våt smuts.

Bild J

Ta maskinen i drift

1. Sätt in strömkontakten i eluttaget.

Bild K

Maskiner utan eluttag

2. Vrid maskinens strömbrytare till önskat läge.

Bild L

- Läge "1 ON": Sug-/blåsfunktionen aktiveras.
- Läge "0 OFF": Maskinen stängs av.

Maskiner med eluttag

3. Vrid maskinens strömbrytare till önskat läge.

Bild M

- Läge "MAX": Sug-/blåsfunktionen aktiveras.
- Läge MAX : När ett elverktyg är anslutet aktiveras sugning automatiskt.
- Läge "0 OFF": Maskinen stängs av.

Hänvisning

Så länge maskinen får ström kan dess eluttag användas som strömkälla.

Drift

OBSERVERA

Planfilter saknas

Skador på apparaten

Arbeta alltid med insatt planfilter.

Hänvisning

Observera de aktuella artikelnumren vid köp och montering av filterpåsar och planfilter.

Information om tillbehör och reservdelar finns på www.kaercher.com.

Torr sugning

OBSERVERA

Suga kall aska

Skador på apparaten

Kall aska ska endast sugas med en askavskiljare.

OBSERVERA

Defekt eller vått planfilter

Skador på apparaten

Kontrollera om planfiltret har skador före starten och byt det om det behövs.

Sug endast med ett torrt planfilter.

Hänvisning

Byt ut filterpåsen i god tid eftersom en filterpåse som är för full kan skadas. Filterpåsens uppsamlingsförmåga beror på smutsen som sugas upp. Vid fint damm, sand o.s.v. måste filterpåsen bytas oftare.

Våtsugning

OBSERVERA

Våtsugning med filterpåse

Skador på apparaten

Använd inte en filterpåse vid våtsugning.

OBSERVERA

Drift med full behållare

Om behållaren är full stängs sugöppningen av en flottör och sugturbinen går med högre varvtal.

Stäng genast av maskinen och töm behållaren.

Hänvisning

Om maskinen välter kan flottören också stängas. För att göra maskinen sugklar igen ställer du upp den, stänger av den, väntar 5 sekunder och startar den sedan igen.

Arbeta med elverktyg (endast för maskiner med inbyggt eluttag)

△ FÖRSIKTIGHET

Oavsiktlig start av elverktyg

Risk för personskador eller materiella skador

Observera att elverktyget kan startas när det är anslutet till eluttaget.

Hänvisning

Beroende på vald modell medföljer en adapter eller en adapter och en tunn verktygsslang.

1. Anslut sugslangen.

Bild H

2. Vid behov kan adaptern anpassas till kopplingsdiametern för elverktyget med ett lämpligt verktyg.

3. Alternativ A) Sätt adaptern på sugslangens handtag. Anslut sugslangen med adaptern till elverktyget.

Alternativ B) För mer flexibilitet vid arbetet kan adaptern anslutas med den tunna verktygsslangens handtag, och därefter anslutas till elverktyget.

Alternativ C) Vid vissa elverktyg kan sugslangens handtag anslutas direkt till elverktyget.

Bild N

4. Sätt in elverktygets nätkontakt i eluttaget på maskinen.

Bild O

5. Ställ maskinens strömbrytare på MAX  . Effekten kan regleras med hjälp av vridkopplaren.

Sugning aktiveras automatiskt.

Bild M

Hänvisning

Överskrid inte den maximala anslutningseffekten (se uppgift på maskinens eluttag).

Hänvisning

När elverktyget sätts på startar sugturbinen med 0,5 sekunders fördröjning. När elverktyget stängs av fortsätter sugturbinen att gå i cirka 5 sekunder för att suga in kvarvarande smuts i sugslangen.

Integrerat filterrengöringssystem

Hänvisning

Filterrengöringssystemet är utformat för att suga stora mängder findamm utan insatt filterpåse. Med filterrengöringssystemet kan det smutsiga planfiltret rengöras (tryck på knappen) så att sugkraften ökas igen.

- Placera sugslangens handtag i parkeringsläget på maskinhuvudet. Tryck på filterrengöringssystemet

tre gånger medan maskinen är påslagen. Vänta fyra sekunder mellan varje tryckning.

Bild P

Hänvisning

Tryck flera gånger på knappen för filterrengöring och kontrollera sedan behållarens volym. I annat fall kan smuts komma ut när behållaren öppnas

Blåsfunktion

Blåsfunktionen kan användas för rengöring av områden som är svåråtkomliga eller där det inte går att suga, t.ex. löv på grund.

- Sätt in sugslangen i blåsanslutningen. Blåsfunktionen är nu aktiverad.

Bild Q

Avbryta driften

1. Ställ maskinens strömbrytare på "0 OFF". Maskinen stängs av.
2. Variant 1: Placera sugslangens handtag i mellanparkeringspositionen.
Variant 2: Häng in golvmunstycket i parkeringspositionen.

Bild R

Avsluta driften

1. Ställ maskinens strömbrytare på "0 OFF". Maskinen stängs av.
2. Dra ut nätkontakten.
3. Ta bort maskinhuvudet.
4. Töm behållaren.
För maskiner med en avtappningsplugg kan behållaren tömmas via denna.

Bild S

5. Förvaringsmöjlighet:

Bild Y

Hänvisning

Sugslangen kan lindas runt maskinhuvudet och fästas där med hjälp av slangmanschetten.

6. Förvara maskinen i ett torrt och frostsäkert rum.

Skötsel och underhåll

Allmänna skötsel- och underhållsanvisningar

- Maskinen och tillbehören av plast kan rengöras med vanligt plastrengöringsmedel.
- Spola vid behov ur behållaren och tillbehören med vatten och torka dem innan de åter används.

Rengör filterkassett/planfilter

1. Lås upp filterkassetten och fäll ut den.
2. Ta bort filterkassetten.
3. Töm filterkassetten över en sophink. Om den är kraftigt nedsmutsad så knacka filterkassetten mot sophinkens kant. Planfiltret behöver inte tas ut ur filterkassetten för detta.

Bild V

Rengör vid behov planfiltret separat.

4. Ta då ut planfiltret ur filterkassetten.

Bild W

5. Rengör planfiltret under rinnande vatten. Gnugga inte och borsta inte.

Låt planfiltret torka helt innan det åter används.

Bild X

Vi rekommenderar att planfiltret rengörs efter varje användning.

Hjälp vid störningar

Störningar har ofta enkla orsaker, som du kan åtgärda på egen hand med hjälp av översikten nedan. I tveksamma fall eller vid störningar som inte anges här, kontakta auktoriserad kundtjänst.

Minskande sugkraft

Tillbehöret, sugslangen eller sugrören är blockerade.

- Avhjälp blockeringen med ett lämpligt hjälpmedel.

Filterpåsen är full

- Byt ut filterpåsen.

Planfiltret är smutsigt.

- Rengör planfiltret (se kapitel *Rengör filterkassett/planfilter*).

Planfiltret är skadat.

- Byt ut planfiltret.

Tekniska data

Hänvisning

Den tekniska datan finns på typskylten.

Yleisiä ohjeita



Lue ennen laitteen ensimmäistä käyttöä tämä alkuperäinen käyttöohje ja mukana toimitetut turvallisuusohjeet. Menettele niiden mukaisesti.

Säilytä molemmat vihkoset myöhempää käyttöä tai seuraavaa omistajaa varten.

Määräystenmukainen käyttö

Käytä laitetta vain yksityisissä kotitalouksissa.

Laitte on tässä käyttöohjeessa mainittujen kuvausten ja turvallisuusohjeiden mukaisesti tarkoitettu käytettäväksi märkä- ja kuivaimurina.

Kylmä tuhka voidaan imuroida vain sopivilla lisävarusteilla.

Suojaa laitetta sateelta, äläkä säilytä sitä ulkona.

Huomautus

Valmistaja ei vastaa mahdollisista vaurioista, jotka aiheutuvat ei-tarkoituksenmukaisen käytön tai virheellisen käytön seurauksena.

Ympäristönsuojelu



Pakkausmateriaalit ovat kierrätettäviä. Hävitä pakkaukset ympäristöystävällisesti.



Sähkö- ja elektroniikkalaitteet sisältävät arvokkaita kierrätettäviä materiaaleja tai rakenneosia kuten paristoja, akkuja tai öljyjä, jotka väärin käsiteltyinä tai väärin hävitettyinä voivat aiheuttaa mahdollisia vaaroja ihmisten terveydelle ja ympäristölle. Nämä rakenneosat ovat kuitenkin välttämättömiä laitteen asianmukaisista käyttöä varten. Tällä symbolilla merkityt laitteita ei saa hävittää tavallisena talousjätteenä.

Sisältöaineita koskevia ohjeita (REACH)

Päivitettyjä tietoja sisältöaineista löytyy osoitteesta:

www.kaercher.com/REACH

Lisävarusteet ja varaosat

Käytä vain alkuperäisiä lisävarusteita ja alkuperäisiä varaosia, sillä ne varmistavat laitteen turvallisen ja häiriötömän käytön.

Tietoja lisävarusteista ja varaosista löytyy osoitteesta

www.kaercher.com.

Toimituksen sisältö

Laitteen toimituksen sisältö on kuvattu pakkauksessa. Tarkasta laitetta pakkauksesta purkaessasi pakkauksen sisällön täydellisyyttä. Jos lisävarusteita puuttuu tai havaitset kuljetusvahinkoja, ilmoita tästä jälleenmyyjälle.

Takuu

Jokaisessa maassa ovat voimassa vastaavan myyntiyhtiön julkaisemat takuehdot. Korjaamme laitteessa mahdollisesti ilmenevät häiriöt takuuajan kuluessa maksutta, jos häiriöiden syynä ovat olleet materiaali- tai valmistusvirheet. Takuutapauksessa pyydämme ottamaan yhteyttä ostotositteen kanssa jälleenmyyjään tai lähimpään valtuutettuun asiakaspalveluun. (Osoite, katso takasivu)

Laittekuvas

Kuvissa näkyy laite, jossa on paras mahdollinen varustus (WD 6 P S/KWD 6 P S).

Valitusta mallista riippuen laitteissa on eroja. Laitteet on kuvattu laitteen pakkauksessa.

Kuvat, katso kuvasivu.

Kuva A

- ① Imuletkuliitäntä
- ② Kiertokytkin (tehonsäädöllä laitteille, joissa on pistorasia)
- ③ Laitteipistoke
- ④ Puhallustoiminto
- ⑤ Suodattimen puhdistuspainike
- ⑥ Kahvan pysäköintikohta
- ⑦ Kantokahva
- ⑧ Tarttumakohta
- ⑨ Säilytysalusta
- ⑩ Suodatinkassetti ja lukituksen poistonäppäin
- ⑪ Johtokoukku
- ⑫ Letkun säilytys (molemmat puolet)
- ⑬ Tyypikkilpi ja tekniset tiedot (esim. säiliön koko)
- ⑭ Lisävarusteiden kiinnitin
- ⑮ Verkkoiliitäntäjohto ja verkkopistoke
- ⑯ Lattiasuuttimen pidike
- ⑰ Ohjauksella
- ⑱ Tyhjennystulppa
- ⑲ Suodatinpussi
- ⑳ Laakasuoatatin
- ㉑ Irrotettava kahva sähköstaattisella suojauskella
- ㉒ Imuletku liitoskappaleella
- ㉓ Imuputket 2 x 0,5 m
- ㉔ Saumasuutin
- ㉕ Lattiasuutin
- ㉖ Joustava työkaluletku
- ㉗ Adapteri sähkötyökalujen liitäntää varten

Asenna ohjauksrullat ja pidike lisävarustekiinnitykselle

1. Kahva toimii samalla laitepään ja säiliön lukitukse-
na. Avaa lukitus kääntämällä salpa täysin eteen,
kunnes lukitus on vapaa.
Kuva B
2. Poista sisältö pakkauksesta ja asenna rullat ennen
käyttöönottoa.
Kuva C
Kuva D
3. Kiinnitä lisävarustekiinnityksen pidike laitepään ta-
kaosaan.
Kuva E

Huomautus

Versioissa ruostumattomasta teräksestä valmistetuilla
putkilla on suojus poistettava ennen ensimmäistä käyt-
töönottoa.

Käyttöönotto

Suodatinpussin paikalleenasettaminen

1. Avaa suodatinpussi kokonaan.
2. Kiinnitä suodatinpussi laiteliitäntään ja paina se tiu-
kasti kiinni.
Kuva F
3. Aseta laitepää paikalleen ja lukitse se.
Kuva G

Lettun, putkien ja lattiasuuttimen asennus

1. Liitä imuletku.
Kuva H
2. Yhdistä imuletku kahvaan.
Kuva I

Huomautus

Jotta ahtaissa tiloissa olisi helppoa imuroida, kahva voi-
daan irrottaa ja lisävarusteet kiinnittää suoraan imulet-
kuun.

Vapauta kahva painamalla kahvan molemmilla puolilla
olevia harmaita pintoja ja vetämällä kahva irti letkusta.

3. Yhdistä lattiasuutin imuputkiin.
 - Käytä kuivan liian imuroimiseen asentoa, jossa
harjanauhahat ovat ulossiirtyneitä.
 - Imuroi kostea lika/vesi asennossa, jossa imuku-
mit ovat ulossiirtyneitä.

Kuva J

Laitteen käyttöönotto

1. Yhdistä verkkopistoke pistorasiaan.
Kuva K

Laitteet ilman pistorasiaa

2. Käännä laitekytkin haluttuun asentoon.
Kuva L
 - Asento "1 ON": Imu-/puhallustoiminto aktivoi-
daan.
 - Asento "0 OFF": Laite kytkeytyy pois päältä.

Laitteet, joissa on pistorasia

3. Käännä laitekytkin haluttuun asentoon.
Kuva M
 - Asento "MAX": Imu-/puhallustoiminto aktivoi-
daan.
 - Asento MAX : Kun sähkötyökalu on liitetty,
imu aktivoituu automaattisesti.
 - Asento "0 OFF": Laite kytkeytyy pois päältä.

Huomautus

Niin kauan kuin laite saa virtaa, laitepistorasiaa voidaan
käyttää virtalähteenä.

Käyttö

HUOMIO

Laakasuo datin puuttuu

Laitevaurioita

Työskentele vain silloin, kun laakasuo datin on asetettu-
na paikalleen.

Huomautus

Kiinnitä huomiota nykyisiin tuotenumeroihin ostaessasi
ja asentaessasi suodatinpusseja ja HEPA-suodattimia.
Tietoja varusteista ja varaosista löytyy osoitteesta
www.kercher.com.

Kuivaimurointi

HUOMIO

Kylmän tuhkan imurointi

Laitevaurioita

Imuroi kylmä tuhka vain tuhkan esierottimella.

HUOMIO

Vallinen tai märkä laakasuo datin

Laitevaurioita

Tarkista ennen käyttöönottoa laakasuo datin vaurioiden
varalta ja vaihda se tarvittaessa.

Imuroi ainoastaan kuivalla laakasuo dattimella.

Huomautus

Vaihda suodatinpussi hyvissä ajoin, koska liian täynnä
oleva suodatinpussi voi vahingoittaa. Suodatinpussin
täyttömäärä on riippuvainen imuroitavasta liasta. Hie-
noa pölyä, hiekkaa yms. imuroitaessa suodatinpussi tu-
lee vaihtaa useammin.

Märkäimurointi

HUOMIO

Märkäimurointi suodatinpussilla

Laitevaurioita

Älä käytä suodatinpussia märkäimuroitaessa.

HUOMIO

Käyttö täydellä säiliöllä

Jos säiliö on täynnä, uimuri sulkee imuaukon ja laite käy
korkeammalla kierrosnopeudella.

Kytke laite heti pois päältä ja tyhjennä säiliö.

Huomautus

Jos laite kaatuu, myös uimuri voi sulkeutua. Laitteen
saa uudelleen imukykyiseksi nostamalla laitteen ylös,
sammuttamalla sen, odottamalla 5 sekuntia ja kytke-
mällä sen sitten uudelleen päälle.

Työskentely sähkötyökaluilla (vain laitteille, joissa on sisäänrakennettu pistorasia)

△ VARO

Sähkötyökalun tahaton käynnistyminen

Vammat tai omaisuusvahinkoja

Huomaa, että sähkötyökalu on käyttövalmis heti, kun se
on kytketty laitepistorasiaan.

Huomautus

Valitusta mallista riippuen toimitukseen sisältyy sovitin
tai sovitin ja ohut työkaluletku.

1. Liitä imuletku.

Kuva H

2. Tarvittaessa voidaan sovitin mukauttaa sähkötyöka-
lun liitäntähalkaisijaan soveltuvan työkalun avulla.

3. Vaihtoehto A) Työnnä sovitin imuletkun kahvaan. Yhdistä imuletku sovitinella sähkötyökaluun. Vaihtoehto B) Saat lisää joustavuutta työskentelyysi yhdistämällä sovitin ohueen työkaluletkuun ja imuletkun kahvaan ja liittämällä sähkötyökaluun. Vaihtoehto C) Muutamissa sähkötyökaluissa voidaan imuletkun kahva liittää suoraan sähkötyökaluun.

Kuva N

4. Yhdistä sähkötyökalan verkkopistoke laitepistokeeseen.

Kuva O

5. Aseta laitekytkin asentoon MAX  .
Tehoa voidaan säätää kiertokytkimellä. Imu aktivoituu automaattisesti.

Kuva M

Huomautus

Huomioi suurin sallittu liitäntäteho (katso tieto laitepistorasiasta).

Huomautus

Heti kun sähkötyökalu kytketään päälle, imuturbiini käynnistyy 0,5 sekunnin viiveellä. Kun sähkötyökalu kytketään pois päältä, imuturbiini jatkaa toimintaansa noin 5 sekunnin ajan imuletkussa olevan jäännösliian imemiseksi sisään.

Integroitu suodattimen puhdistusjärjestelmä

Huomautus

Suodatinpuhdistusjärjestelmä on suunniteltu imemään suuria määriä hienoa pölyä ilman paikoilleen asetettua suodatinpussia. Suodatinpuhdistusjärjestelmän ansioita voidaan ilkainen HEPA-suodatin puhdistaa yhdellä napin painalluksella, ja imuteho lisääntyy jälleen.

- Aseta imuletkun kahva sitä varten olevaan pysäköintikohtaan laitepäässä. Paina laitteen ollessa päällekytkettynä suodatinpuhdistuspainiketta 3 kertaa, odota aina 4 sekuntia painallusten välillä.

Kuva P

Huomautus

Kun olet painanut suodattimen puhdistuspainiketta useita kertoja, tarkista säiliön täyttömäärä. Muuten liikaa voi päästä ulos säiliötä avattaessa.

Puhallustoiminto

Puhallustoimintoa voidaan käyttää vaikeapääsyisten alueiden puhdistamiseen tai alueille, joissa imurointi ei ole mahdollista, esim. lehdet sora-alustalla.

- Aseta imuletku puhallusliitäntään. Puhallustoiminto on nyt aktivoitu.

Kuva Q

Käytön keskeyttäminen

1. Käännä laitekytkin asentoon "0 OFF". Laite kytkeytyy pois päältä.
2. Malli 1: Aseta imuletkun kahva välipidikkeeseen. Malli 2: Ripusta lattiasuutin pidikkeeseen.

Kuva R

Käytön lopettaminen

1. Käännä laitekytkin asentoon "0 OFF". Laite kytkeytyy pois päältä.
 2. Irrota verkkopistoke.
 3. Irrota laitepää.
- Kuva B**
4. Tyhjennä säiliö. Laitteissa, joissa on tyhjennysruuvi, säiliö voidaan tyhjentää tyhjennysruuvin kautta.

Kuva S

5. Säilytysmahdollisuus:

Kuva Y

Huomautus

Imuletku voidaan kääriä laitepään ympärille ja kiinnittää laitepäähän letkun kaaluksen avulla.

6. Säilytä laitetta kuivassa ja jäätymiseltä suojatussa paikassa.

Hoido ja huolto

Yleiset hoito-ohjeet

- Puhdista laite ja varusteosat tavallisella muovinpuhdistusaineella.
- Huuhteile säiliö ja lisävarusteet tarvittaessa vedellä ja anna kuivua ennen uudelleenkäyttöä.

Suodattimen/laakasuoattimen puhdistaminen

1. Avaa suodatinkasetti ja käännä se ulos.
- Kuva T**
2. Poista suodatinkasetti.
- Kuva U**
3. Tyhjennä suodatinkasetti roskakoriin. Jos se on erittäin likainen, kopitele suodatinkasettia roskakorin reunaa vasten. Laakasuoattinta ei tule poistaa suodatinkasetista.

Kuva V

Puhdista tarvittaessa laakasuoattin erikseen.

4. Poista tällöin laakasuoattin suodatinkasetista.

Kuva W

5. Puhdista laakasuoattin juoksevan veden alla. Älä hankaa tai harjaa.

Anna laakasuoattimen kuivua kokonaan ennen kuin käytät sitä uudelleen.

Kuva X

Suosittellemme, että puhdistat laakasuoattimen jokaisen käyttökerran jälkeen.

Ohjeet häiriötilanteissa

Häiriöillä on usein yksinkertaisia syitä, jotka voit itse poistaa seuraavan yleiskatsauksen avulla. Ota yhteys valtuutettuun asiakaspalveluun epäselvissä tapauksissa tai jos häiriöitä ei ole tällä mainittu.

Imutehon heikkeneminen

Lisävarusteet, imuletku tai imuputket ovat tukossa.

- Poista tukos soveltuvalle apuvälineellä.

Suodatinpussi on täynnä

- Vaihda suodatinpussi.

Laakasuoattin on likainen.

- Puhdista laakasuoattin (katso luku *Suodattimen/laakasuoattimen puhdistaminen*).

Laakasuoattin on vaurioitunut.

- Vaihda laakasuoattin.

Tekniset tiedot

Huomautus

Tekniset tiedot löytyvät tyyppikilvestä.

Γενικές υποδείξεις



Πριν από την πρώτη χρήση της συσκευής, διαβάστε αυτές τις γενικές οδηγίες χρήσης καθώς και τις συνοδευτικές υποδείξεις ασφαλείας. Εφαρμόζετε αυτές τις οδηγίες.

Φυλάξτε τα δύο βιβλιάρια για μεταγενέστερη χρήση ή για τον επόμενο ιδιοκτήτη.

Προβλεπόμενη χρήση

Χρησιμοποιείτε τη συσκευή αποκλειστικά για την ιδιωτική σας κατοικία.

Η συσκευή προορίζεται για χρήση όπως περιγράφεται στις παρούσες οδηγίες χρήσης και τις υποδείξεις ασφαλείας ως ηλεκτρική σκούπα ξηρής και υγρής αναρρόφησης.

Οι στάχτες μπορούν να απορροφούνται μόνο με τα κατάλληλα εξαρτήματα.

Προστατέψτε τη συσκευή από βροχή και μην την αποθηκεύσετε σε εξωτερικούς χώρους.

Υπόδειξη

Ο κατασκευαστής δεν ευθύνεται για ενδεχόμενες ζημιές, που αφείλονται σε μη ενδεδειγμένη χρήση ή σε λάθος χειρισμό.

Προστασία του περιβάλλοντος



Τα υλικά συσκευασίας είναι ανακυκλώσιμα.

Απορρίψτε τις συσκευασίες με περιβαλλοντικά ορθό τρόπο.



Οι ηλεκτρικές και ηλεκτρονικές συσκευές περιέχουν πολύτιμα ανακυκλώσιμα υλικά και, συχνά, εξαρτήματα όπως μπαταρίες απλές, επαναφορτιζόμενες ή λάδια, τα οποία σε περίπτωση λανθασμένης χρήσης ή απόρριψης

μπορούν να θέσουν σε κίνδυνο την ανθρώπινη υγεία και το περιβάλλον. Ωστόσο, αυτά τα συστατικά είναι απαραίτητα για τη σωστή λειτουργία της συσκευής. Οι συσκευές που φέρουν αυτό το σύμβολο δεν επιτρέπεται να απορρίπτονται μαζί με τα οικιακά απορρίμματα.

Υποδείξεις σχετικά με συστατικά (REACH)

Ενημερωμένες πληροφορίες σχετικά με τα συστατικά είναι διαθέσιμες στη διεύθυνση: www.kaercher.com/REACH

Παρελκόμενα και ανταλλακτικά

Χρησιμοποιείτε μόνο γνήσια παρελκόμενα και γνήσια ανταλλακτικά, καθώς αυτά εγγυώνται την ασφαλή και απρόσκοπτη λειτουργία της συσκευής.

Πληροφορίες σχετικά με τα παρελκόμενα και τα ανταλλακτικά θα βρείτε στη διεύθυνση www.kaercher.com.

Παραδοτέος εξοπλισμός

Ο παραδοτέος εξοπλισμός της συσκευής απεικονίζεται επάνω στη συσκευασία. Κατά την αφαίρεση από τη συσκευασία ελέγξτε την πληρότητα των περιεχομένων.

Σε περίπτωση που λείπουν παρελκόμενα ή έχουν προκληθεί ζημιές κατά τη μεταφορά, ενημερώστε τον προμηθευτή σας.

Εγγύηση

Σε κάθε χώρα ισχύουν οι όροι εγγύησης οι οποίοι εκδίδονται από την αρμόδια εταιρεία διανομής μας.

Τυχόν βλάβες στη συσκευή σας επιδιορθώνονται από εμάς χωρίς χρέωση εντός της προθεσμίας εγγύησης, εφόσον οφείλονται σε σφάλμα υλικού ή κατασκευής. Σε περίπτωση εγγύησης απευθυνθείτε στον προμηθευτή σας ή το πλησιέστερο εξουσιοδοτημένο τμήμα εξυπηρέτησης πελατών, προσκομίζοντας το παραστατικό της αγοράς.
(για διευθύνσεις βλέπε την πίσω σελίδα)

Περιγραφή συσκευής

Οι εικόνες δείχνουν τη συσκευή με τον καλύτερο δυνατό εξοπλισμό (WD 6 P S / KWD 6 P S).

Ανάλογα με το επιλεγμένο μοντέλο, υπάρχουν διαφορές στον εξοπλισμό. Ο ειδικός εξοπλισμός περιγράφεται στη συσκευασία της συσκευής.

Στη εικόνα δείτε τη σελίδα διαγραμμάτων.

Εικόνα A

- 1) Σύνδεση ελαστικού σωλήνα αναρρόφησης
- 2) Περιστροφικός διακόπτης (με ρύθμιση ισχύος για συσκευές με πρίζα)
- 3) Υποδοχή συσκευής
- 4) Λειτουργία εκφύσησης
- 5) Κουμπί καθαρισμού φίλτρου
- 6) Λαβή θέσης στάθμευσης
- 7) Λαβή μεταφοράς
- 8) Κοίλωμα χειρολαβής
- 9) Επιφάνεια απόθεσης
- 10) Κασέτα φίλτρου με κουμπί ασφάλισης
- 11) Στήριγμα καλωδίου
- 12) Αποθήκευση εύκαμπτου σωλήνα (και στις δύο πλευρές)
- 13) Πινακίδα τύπου με τεχνικά δεδομένα (π.χ. μέγεθος δοχείου)
- 14) Υποδοχή εξαρτημάτων
- 15) Αγωγός σύνδεσης δικτύου με βύσμα δικτύου
- 16) Ακροφύσιο δαπέδου θέσης στάθμευσης
- 17) Οδηγός ιμάντα
- 18) Τάπα εκροής
- 19) Σακούλα φίλτρου
- 20) Λεπτό πτυχωτό φίλτρο
- 21) Αφαιρούμενη λαβή με ηλεκτροστατική προστασία
- 22) Σωλήνας αναρρόφησης με συνδετήρα
- 23) Σωλήνες αναρρόφησης 2 x 0,5 m
- 24) Ακροφύσιο αρμών
- 25) Ακροφύσιο δαπέδου
- 26) Εύκαμπτος σωλήνας εργαλείου
- 27) Προσαρμογέας για σύνδεση ηλεκτρικών εργαλείων

Τοποθετήστε τα άγκιστρα τροχαλίας και τον βραχίονα για τη βάση αξεσουάρ

1. Η λαβή χρησιμεύει επίσης για το κλειδίμα της κεφαλής και του δοχείου της συσκευής. Για ξεκλειδωμά, περιστρέψτε τον βραχίονα προς τα εμπρός έως ότου η κλειδαριά είναι ελεύθερη.

Εικόνα B

2. Πριν από την πρώτη χρήση, αφαιρέστε τα περιεχόμενα από το δοχείο και τοποθετήστε τις τροχαλίες καθοδήγησης.

Εικόνα C

3. Κουμπώστε τη βάση για το βοηθητικό δοχείο στο πίσω μέρος της κεφαλής της συσκευής.

Εικόνα E

Υπόδειξη

Για εκδόσεις με σωλήνες από ανοξείδωτο ατσάλι, αφαιρέστε το προστατευτικό καπάκι πριν το χρησιμοποιήσετε για πρώτη φορά.

Θέση σε λειτουργία

Τοποθέτηση σακούλας φίλτρου

- Ξεδιπλώστε εντελώς τη σακούλα φίλτρου.
- Τοποθετήστε τη σακούλα φίλτρου στη σύνδεση της συσκευής και πιέστε τη σταθερά.

Εικόνα F

- Τοποθετήστε και ασφαλίστε την κεφαλή συσκευής.

Εικόνα G

Συναρμολόγηση μπεκ εδάφους, σωλήνα, εύκαμπτου σωλήνα

- Συνδέστε τον εύκαμπτο σωλήνα αναρρόφησης.
Εικόνα H
- Συνδέστε τον εύκαμπτο σωλήνα αναρρόφησης με τη χειρολαβή.
Εικόνα I

Υπόδειξη

Για βολική αναρρόφηση σε περιορισμένους χώρους, η λαβή μπορεί να αφαιρεθεί και τα εξαρτήματα να συνδεθούν απευθείας στον σωλήνα αναρρόφησης. Για να απελευθερώσετε τη λαβή, πιέστε τις γκρι περιοχές και στις δύο πλευρές της λαβής και τραβήξτε τη λαβή από τον εύκαμπτο σωλήνα.

- Συνδέστε το ακροφύσιο δαπέδου με τους σωλήνες αναρρόφησης.
 - Χρησιμοποιήστε τη θέση με τις λωρίδες βουρτσών να εκτείνονται για αναρρόφηση ξηρών ακαθαρσιών.
 - Χρησιμοποιήστε τη θέση με τα λαστιχένια χείλη να εκτείνονται για αναρρόφηση υγρών ακαθαρσιών/νερού.

Εικόνα J

Ενεργοποίηση της συσκευής

- Συνδέστε το φις ρεύματος στην πρίζα.

Εικόνα K

Συσκευές χωρίς πρίζα

- Ρυθμίστε τον διακόπτη συσκευής στην επιθυμητή θέση.

Εικόνα L

- Θέση "1 ON": Η λειτουργία αναρρόφησης / φυσήματος ενεργοποιείται.
- Θέση "0 OFF": Η συσκευή απενεργοποιείται.

Συσκευές με πρίζα

- Ρυθμίστε τον διακόπτη συσκευής στην επιθυμητή θέση.

Εικόνα M

- Θέση "MAX": Η λειτουργία αναρρόφησης / φυσήματος ενεργοποιείται.
- Θέση MAX : Όταν το ηλεκτρικό εργαλείο είναι συνδεδεμένο, η αναρρόφηση ενεργοποιείται αυτόματα.
- Θέση "0 OFF": Η συσκευή απενεργοποιείται.

Υπόδειξη

Εφόσον η συσκευή τροφοδοτείται με ρεύμα, η πρίζα της συσκευής μπορεί να χρησιμοποιηθεί ως πηγή τροφοδοσίας.

Λειτουργία

ΠΡΟΣΟΧΗ

Λείπει το επίπεδο πτυχωτό φίλτρο

Ζημιές στη συσκευή

Να εργάζεστε πάντα με το επίπεδο πτυχωτό φίλτρο.

Υπόδειξη

Κατά την αγορά και την εγκατάσταση σακουλών φίλτρου και επίπεδων πτυχωτών φίλτρων, δώστε προσοχή στους τρέχοντες αριθμούς ανταλλακτικών. Πληροφορίες σχετικά με τα παρελκόμενα και τα ανταλλακτικά θα βρείτε στην τοποθεσία www.kaercher.com.

Ξηρή αναρρόφηση

ΠΡΟΣΟΧΗ

Απορρόφηση σταχτών

Ζημιές στη συσκευή

Πραγματοποιήστε αναρρόφηση στάχτης μόνο με προδιαχωριστή τέφρας.

ΠΡΟΣΟΧΗ

Ελαττωματικό ή υγρό επίπεδο πτυχωτό φίλτρο

Ζημιές στη συσκευή

Πριν τη θέση σε λειτουργία, ελέγξτε το επίπεδο πτυχωτό φίλτρο για ζημιά και αντικαταστήστε το εάν είναι απαραίτητο.

Πραγματοποιήστε αναρρόφηση μόνο με στεγνό επίπεδο πτυχωτό φίλτρο.

Υπόδειξη

Αντικαταστήστε τον σάκο φίλτρου εγκαίρως, καθώς μπορεί να υποστεί ζημιά ο σάκος φίλτρου που είναι πολύ γεμάτος. Ο βαθμός πλήρωσης της σακούλας φίλτρου εξαρτάται από τους ρύπους που αναρροφώνται. Εάν πρόκειται για λεπτή σκόνη, άμμο κ.λπ. η σακούλα φίλτρου πρέπει να αντικαθίσταται συχνότερα.

Υγρή αναρρόφηση

ΠΡΟΣΟΧΗ

Υγρή αναρρόφηση με σάκο φίλτρου

Ζημιές στη συσκευή

Μην χρησιμοποιείτε σακούλα φίλτρου σε υγρή αναρρόφηση.

ΠΡΟΣΟΧΗ

Λειτουργία με πλήρες δοχείο

Εάν το δοχείο είναι γεμάτο, ο πλωτήρας κλείνει το άνοιγμα αναρρόφησης και η συσκευή λειτουργεί με αυξημένο αριθμό στροφών.

Απενεργοποιήστε αμέσως τη συσκευή και αδειάστε το δοχείο.

Υπόδειξη

Εάν η συσκευή πέσει πάνω, ο πλωτήρας μπορεί επίσης να κλείσει. Για να κάνετε ξανά τη συσκευή απορροφητική, ρυθμίστε τη συσκευή, απενεργοποιήστε τη, περιμένετε 5 δευτερόλεπτα και μετά ενεργοποιήστε την ξανά.

Εργασία με ηλεκτρικά εργαλεία (μόνο για συσκευές με ενσωματωμένη πρίζα)

Δ ΠΡΟΣΟΧΗ

Ακουσία εκκίνησης του ηλεκτρικού εργαλείου

Τραυματισμός ή υλική ζημιά

Βεβαιωθείτε ότι το ηλεκτρικό εργαλείο είναι έτοιμο για χρήση μόλις είναι συνδεδεμένο στην πρίζα.

Υπόδειξη

Ανάλογα με το επιλεγμένο μοντέλο, ένας προσαρμογέας ή ένας προσαρμογέας και ένας λεπτός σωλήνας εργαλείου περιλαμβάνονται στην παράδοση.

- Συνδέστε τον εύκαμπτο σωλήνα αναρρόφησης.

Εικόνα H

- Εάν είναι απαραίτητο, ο προσαρμογέας μπορεί να προσαρμοστεί στη διάμετρο σύνδεσης του ηλεκτρικού εργαλείου με ένα κατάλληλο εργαλείο.

- Επιλογή Α) Τοποθετήστε τον προσαρμογέα στη λαβή του σωλήνα αναρρόφησης. Τοποθετήστε τον εύκαμπτο σωλήνα αναρρόφησης με τον προσαρμογέα στο ηλεκτρικό εργαλείο. **Επιλογή Β)** Για μεγαλύτερη ευελιξία κατά την εργασία, συνδέστε τον προσαρμογέα στον λεπτό σωλήνα εργαλείου και στη λαβή του εύκαμπτου σωλήνα αναρρόφησης και συνδέστε τον στο ηλεκτρικό εργαλείο. **Επιλογή Γ)** Με ορισμένα ηλεκτρικά εργαλεία, η λαβή του σωλήνα αναρρόφησης μπορεί να συνδεθεί απευθείας στο ηλεκτρικό εργαλείο.

Εικόνα Ν

- Συνδέστε το φως του ηλεκτρικού εργαλείου στην πρίζα. **Εικόνα Ο**
- Ρυθμίστε τον διακόπτη συσκευής σε MAX  . Η ισχύς μπορεί να ρυθμιστεί χρησιμοποιώντας τον περιστροφικό διακόπτη. Η αναρρόφηση ενεργοποιείται αυτόματα. **Εικόνα Μ**

Υπόδειξη

Σημειώστε το μέγιστο συνδεδεμένο φορτίο (δείτε πληροφορίες στην υποδοχή της συσκευής).

Υπόδειξη

Μόλις ενεργοποιηθεί το ηλεκτρικό εργαλείο, ο στρόβιλος αναρρόφησης ξεκινά με καθυστέρηση 0,5 δευτερολέπτου. Εάν το ηλεκτρικό εργαλείο είναι απενεργοποιημένο, ο στρόβιλος αναρρόφησης συνεχίζει να λειτουργεί να περίπου 5 δευτερολέπτα για να απορροφήσει την υπολειπόμενη βρωμιά στον εύκαμπτο σωλήνα αναρρόφησης.

Ολοκληρωμένο σύστημα καθαρισμού φίλτρου

Υπόδειξη

Το σύστημα καθαρισμού φίλτρου έχει σχεδιαστεί για την αναρρόφηση μεγάλων ποσοτήτων λεπτής σκόνης χωρίς τοποθετημένο σάκο φίλτρου. Με το σύστημα καθαρισμού φίλτρου, το βρώμικο επίπεδο πτυχωτό φίλτρο μπορεί να καθαριστεί με το πάτημα ενός κουμπιού και η ισχύς αναρρόφησης μπορεί να αυξηθεί ξανά.

- Τοποθετήστε τη λαβή του σωλήνα αναρρόφησης στη θέση στάθμευσης που παρέχεται στην κεφαλή της συσκευής. Με ενεργοποιημένη τη συσκευή πιέστε 3 x το πλήκτρο καθαρισμού φίλτρου, περιμένοντας 4 δευτερολέπτα μετά από κάθε πάτημα.

Εικόνα Ρ

Υπόδειξη

Αφού πατήσετε αρκετές φορές το κουμπί καθαρισμού φίλτρου, ελέγξτε το δοχείο για τον όγκο πλήρωσης. Διαφορετικά, η βρωμιά μπορεί να διαφύγει όταν το δοχείο είναι ανοιχτό

Λειτουργία εκφύσησης

Η λειτουργία εκφύσησης μπορεί να χρησιμοποιηθεί για τον καθαρισμό περιοχών που είναι δύσκολο να προσεγγιστούν ή όπου δεν είναι δυνατή η ηλεκτρική σκούπα, π.χ. φύλλα σε χαλίκι.

- Εισαγάγετε το σωλήνα αναρρόφησης στη σύνδεση του ανεμιστήρα. Η λειτουργία ανεμιστήρα είναι πλέον ενεργοποιημένη.

Εικόνα Q

Διακοπή λειτουργίας

1. Ρυθμίστε τον διακόπτη συσκευής στο "0 OFF".

Η συσκευή απενεργοποιείται.

2. Παραλλαγή 1: Τοποθετήστε τη λαβή του σωλήνα αναρρόφησης στην ενδιάμεση θέση στάθμευσης. Παραλλαγή 2: Κρεμάστε το ακροφύσιο δαπέδου στη θέση στάθμευσης.

Εικόνα R

Τερματισμός λειτουργίας

1. Ρυθμίστε τον διακόπτη συσκευής στο "0 OFF". Η συσκευή απενεργοποιείται.
2. Αποσυνδέστε το ρευματολήπτη.
3. Αφαιρέστε την κεφαλή της συσκευής. **Εικόνα Β**
4. Αδειάστε το δοχείο. Για συσκευές που διαθέτουν πύμα αποστράγγισης, το δοχείο μπορεί να αδειαστεί χρησιμοποιώντας το πύμα αποστράγγισης.

Εικόνα S

5. Επιλογή αποθήκευσης:

Εικόνα Υ

Υπόδειξη

Ο σωλήνας αναρρόφησης μπορεί να τυλιχτεί γύρω από την κεφαλή της συσκευής και να στερεωθεί στην κεφαλή της συσκευής με τη βοήθεια του κολάρου του σωλήνα.

6. Φυλάξτε τη συσκευή σε ξηρό χώρο που προστατεύεται από τον παγετό.

Φροντίδα και συντήρηση

Οδηγίες γενικής φροντίδας

- Καθαρίστε τη συσκευή και τα βοηθητικά εξαρτήματα από συνθετικό υλικό με καθαριστικό για συνθετικά υλικά του εμπορίου.
- Εάν χρειαστεί, ξεπλύνετε το δοχείο και τα εξαρτήματα με νερό και στεγνώστε τα πριν τα χρησιμοποιήσετε ξανά.

Καθαρισμός κασέτας φίλτρου / επίπεδου πτυχωτού φίλτρου

1. Ξεκλειδώστε την κασέτα φίλτρου και διπλώστε την. **Εικόνα Τ**
2. Αφαιρέστε την κασέτα φίλτρου. **Εικόνα U**
3. Αδειάστε την κασέτα φίλτρου σε κάδο απορριμμάτων. Σε περίπτωση μεγάλης βρωμιάς, χτυπήστε την κασέτα φίλτρου στην άκρη του κάδου απορριμμάτων. Το επίπεδο πτυχωτό φίλτρο δεν χρειάζεται να αφαιρεθεί από την κασέτα φίλτρου. **Εικόνα V**

Εάν είναι απαραίτητο, καθαρίστε το επίπεδο πτυχωτό φίλτρο ξεχωριστά.

4. Για να το κάνετε αυτό, αφαιρέστε το επίπεδο πτυχωτό φίλτρο από την κασέτα φίλτρου.

Εικόνα W

5. Καθαρίστε το επίπεδο πτυχωτό φίλτρο με τρεχούμενο νερό. Μην τρίβετε. Αφήστε το επίπεδο πτυχωτό φίλτρο να στεγνώσει εντελώς πριν το ξαναχρησιμοποιήσετε. **Εικόνα X**

Συνιστούμε να καθαρίζετε το επίπεδο πτυχωτό φίλτρο μετά από κάθε χρήση.

Αντιμετώπιση βλαβών

Οι βλάβες οφείλονται συχνά σε ασήμαντες αιτίες, τις οποίες μπορείτε να αντιμετωπίσετε μόνοι σας με τη βοήθεια του παρακάτω πίνακα. Σε περίπτωση αμφιβολίας ή σε περίπτωση βλάβης που δεν

anağr fεται εδ   πορεΐτε να απευθ νεστε σε εξουσιοδοτημ νο καταστήμα.

Μείωση ισχύος αναρ φησης

Τα αξεσουάρ, ο ε καμπτος σωλήνας αναρ φησης ή οι σωλήνες αναρ φησης  χουν  πλοκαρισθεί.

- Με  να κατάλληλο βοήθημα αφαιρέστε τις ακαθαρσίες.

Η σακούλα φίλτρου  ναι γεμάτη

- Αντικαταστήστε τη σακούλα φίλτρου.

Το  πίπεδο πτυχωτό φίλτρο  ναι βρώμικο.

- Καθαρίστε το  πίπεδο πτυχωτό φίλτρο (βλ. κεφάλαιο *Καθαρισμός κασέτας φίλτρου /  πίπεδου πτυχωτού φίλτρου*).

Το  πίπεδο πτυχωτό φίλτρο  ναι κατεστραμμένο.

- Αντικαταστήστε το  πίπεδο πτυχωτό φίλτρο.

Τεχνικά χαρακτηριστικά

Υπόδειξη

Τα τεχνικά δεδομένα βρίσκονται στην πινακίδα τύπου.

Genel uyarılar



Cihazı ilk defa kullanmadan  nce orijinal iřletim kılavuzunu ve ekli g venlik bilgilerini okuyun. Bu bilgilere g re hareket

edin.

Her iki kılavuzu daha sonra kullanmak i in ve sizden sonraki kullanıcı i in saklayın.

Amaca uygun kullanım

Cihazı sadece evde kullanın.

Cihaz bu kullanma talimatında belirtilen a ıklamalara ve g venlik bilgilerine uygun olarak ıslak ve kuru elektrik s p rgesi olarak kullanılmak  zere tasarlanmıřtır.

Soğuk k l, sadece uygun aksesuarlarla vakumlanabilir. Cihazı yağmurdan koruyun ve dıř ortamlarda depolamayın.

Not

 retici, belirtilen ihtiyaca uygun olmayan veya yanlış kullanımı sonucu oluřan olası hasarlardan sorumlu değildir.

 evre koruma



Ambalaj malzemeleri geri d n st r lebilir. L tfen ambalajları  evreye zarar vermeden tasfiye edin.



Elektrikli ve elektronik cihazlar, deęerli ve geri d n st r lebilir malzemelerin yanı sıra yanlış kullanılması veya yanlış imha edilmesi durumunda insan saęlığı ve  evre i in potansiyel tehlike teřkil edebilecek piller, ak ler veya yaęlar i erebilir. Ancak cihazın usul ne uygun řekilde  alıřtırılması i in bu par alar gereklidir. Bu sembol ile iřaretlenen cihazlar evsel atık ile birlikte imha edilmemelidir.

 indekiler hakkında uyarılar (REACH)

 indekiler hakkında ayrıntılı bilgileri bulabileceęiniz adres: www.kaercher.com/REACH

Aksesuarlar ve yedek par alar

Sadece orijinal aksesuarlar ve orijinal yedek par alar kullanın. Bu par alar cihazın g venli ve arızasız  alıřmasını saęlar.

Aksesuar ve yedek par alara iliřkin bilgiler i in adres: www.kaercher.com.

Teslimat kapsamı

Cihazınızın teslimat kapsamı ambalajı  zerinde g sterilmiřtir. Ambalaj a ıldıęında i indeki par alarda eksiklik olup olmadıęını kontrol edin. Aksesuarların eksik olması

durumunda ya da nakliye hasarlarında yetkili satıcınızı bilgilendirin.

Garanti

Her  lkede yetkili distrib t r m z tarafından verilmiř garanti řartları ge erlidir. Garanti s resi i inde cihazınızda oluřan muhtemel hasarları, arızanın kaynaęı  retim veya malzeme hatası olduęu s rece  cretsiz olarak karřılıyoruz. Garanti durumunda satıř fiři ile satıcıya veya yetkili servise bařvurun. (Adres i in Bkz. Arka sayfa)

Cihaz a ıklaması

Resimler, m mk n olan en iyi donanıma sahip olan cihazı g stermektedir (WD 6 P S / KWD 6 P S). Se ilen modele baęlı olarak donanım deęiřir. Spesifik donanım, cihaz ambalajında a ıklanmıřtır. Resimler i in grafik sayfasına bakın.

řekil A

- 1 Vakum hortumu baęlantısı
- 2  evirmeli şalter (Soketli cihazlar i in performans reg lasyonlu)
- 3 Cihaz soketi
- 4  fleme fonksiyonu
- 5 Filtre temizleme d ęmesi
- 6 Park konumu tutamaęı
- 7 Tařıma kulpu
- 8 Yuvalı tutma yeri
- 9 Kapasite
- 10 Filtre kartuřu ve kilit a ma tuřu
- 11 Kablo askısı
- 12 Hortum muhafaza yeri (her iki tarafta)
- 13 Teknik verileri i eren tip levhası ( rn. hazne boyutu)
- 14 Aksesuar giriři
- 15 řebeke fiři řebeke baęlantı hattı
- 16 Yer s p rme bařlıęı park konumu
- 17 Y r tme tekerlekleri
- 18 Tahliye cıvatası
- 19 Filtre torbası
- 20 D z katlanmış filtre
- 21 Elektrostatik korumaya sahip çıkarılabilir tutamak
- 22 Baęlantı par alı vakum hortumu
- 23 Vakum boruları 2 x 0,5 m
- 24 Derz s p rme bařlıęı
- 25 Zemin Bařlıęı
- 26 Esnek takım hortumu
- 27 Elektrikli aletleri baęlamak i in adapt r

Aksesuar montajı için yönlendirme makaralarını ve tutucuyu monte edin

1. Taşıma kulpu, ayrıca cihaz kafasını ve hazneyi kilitlemeye yarar. Kilidi açmak için braket, kilit serbest kalana kadar tamamen ileriye doğru döndürün.

Şekil B

2. İlk işleme almadan önce içeriği hazneden çıkarın ve yönlendirme makaralarını monte edin.

Şekil C

Şekil D

3. Aksesuar yuvasının tutucusunu cihaz kafasının arkasına klipsleyerek takın.

Şekil E

Not

Paslanmaz çelik borulu modellerde, ilk işleme alımdan önce koruma kapağını çıkarın.

İşletime alma

Filtre torbasının yerleştirilmesi

1. Filtre torbasını tamamen açın.
2. Filtre torbasını cihaz bağlantısına takın ve sıkıca bastırın.

Şekil F

3. Cihaz başlığını yerleştirin ve kilitleyin.

Şekil G

Hortumu, boruları, yer süpürme başlığını monte edin

1. Vakum hortumunu bağlayın.
2. Vakum hortumunu, tutamak ile bağlayın.

Şekil H

Şekil I

Not

Dar alanlarda rahat bir şekilde çalışmak için tutamak çıkarılabilir ve aksesuarlar direkt olarak vakum hortumuna takılabilir.

Tutamağı serbest bırakmak için sapın her iki yanındaki gri yüzeylere bastırın ve tutamağı hortumdan çekin.

3. Yer süpürme başlığını, vakum borusu ile bağlayın.
 - Kuru kirleri vakumlamak için, fırça şeritlerinin dışarı uzatıldığı konumu kullanın.
 - Nemli kırı / suyu vakumlamak için lastik dudakların uzatıldığı konumu kullanın.

Şekil J

Cihazı çalıştırma

1. Şebeke fişini prize takın.

Şekil K

Soketsiz cihazlar

2. Cihaz şalterini istenen konuma çevirin.

Şekil L

- Konum "1 ON": Vakum / üfleme fonksiyonu etkinleştirilir.
- Konum "0 OFF": Cihaz kapatılır.

Soketli cihazlar

3. Cihaz şalterini istenen konuma çevirin.

Şekil M

- "MAX" konumu: Vakum / üfleme fonksiyonu etkinleştirilir.
- MAX konumu : Elektrikli alet bağlandığında emiş sistemi otomatik olarak etkinleştirilir.
- Konum "0 OFF": Cihaz kapatılır.

Not

Cihaza elektrik beslediği sürece cihaz soketi, bir güç kaynağı olarak kullanılabilir.

İşletim

DIKKAT

Düz katlanmış filtre eksik

Cihazda zarar

Daima düz katlanmış filtre takılı iken çalışın.

Not

Filtre torbaları ve düz katlanmış filtreleri satın alırken ve kurarken güncel parça numaralarına dikkat edin.

Aksesuarlar ve yedek parçalara ilişkin bilgiler için: www.kaercher.com.

Kuru süpürme

DIKKAT

Soğuk küllerin vakumlanması

Cihazda zarar

Soğuk külü, sadece kül ön ayırıcısı ile vakumlayın.

DIKKAT

Düz katlanmış filtre arızalı ya da ıslak

Cihazda zarar

Düz katlanmış filtreyi, işleme almadan önce hasara karşı kontrol edin ve gerekirse filtreyi değiştirin.

Vakumlama işlemi, sadece kuru bir düz katlanmış filtre ile yapılmalıdır.

Not

Çok dolduğunda zarar görebileceğinden filtre torbasını zamanında değiştirin. Filtre torbasının dolum derecesi süpürülen kir miktarından bağımsızdır. Kum gibi ince toz söz konusu olduğunda filtre torbası daha sık değiştirilmelidir.

Islak süpürme

DIKKAT

Filtre torbasıyla ıslak vakum

Cihazda zarar

Islak vakum işlemleri için filtre torbası kullanmayın.

DIKKAT

Dolu hazne ile işletim

Hazne dolduğunda flatör emme açıklığını kapatır ve cihaz yüksek hızda çalışır.

Cihazı hemen kapatın ve hazneyi boşaltın.

Not

Cihaz devrildiğinde şamandıra da kapanabilir. Cihazın vakum özelliğini tekrar kullanabilmek için cihazı kurun, kapatın, 5 saniye bekleyin ve tekrar açın.

Elektrikli aletlerle çalışma (yalnızca yerleşik soketi olan cihazlar için)

△ TEDBİR

Elektrikli aletin istem dışı çalışması

Yaralanma veya maddi hasar

Elektrikli aletin sokete bağlanıp bağlanmaz işleme hazır durumda olduğunu unutmayın.

Not

Seçilen modele bağlı olarak, teslimat içeriğine bir adaptör veya bir adaptör ile ince bir takım hortumu da dahildir.

1. Vakum hortumunu bağlayın.

Şekil H

2. Gerekirse adaptör, uygun bir takımla elektrikli aletin bağlantı çapına uyartılabilir.
3. Seçenek A) Adaptörü vakum hortumunun tutamağına takın. Adaptör ve vakum hortumunu, elektrikli alete bağlayın.
Seçenek B) Çalışma sırasında daha fazla esneklik için adaptörü ince takım hortumu ve vakum hortu-

munun tutamağı ile birleştirin ve elektrikli alete bağlayın.

Seçenek C) Bazı elektrikli aletlerde, vakum hortumunun tutamağı elektrikli alete direkt olarak bağlanabilir.

Şekil N

- Elektrikli aletin sebecke fişini, cihaz soketine takın.

Şekil O

- Cihaz anahtarını MAX konumuna ayarlayın  kademesine getirin.
Güç, düğme kullanılarak ayarlanabilir.
Emiş otomatik olarak etkinleştirilir.

Şekil M

Not

Maksimum bağlantı gücüne dikkat edin (cihaz soketiyle ilgili bilgilere bakın).

Not

Elektrikli alet açılır açılmaz vakum türbini, 0,5 saniyelik bir gecikmeyle çalışmaya başlar. Elektrikli alet kapatılırsa vakum hortumundaki artık kiri emmek için vakum türbini yaklaşık 5 saniye daha çalışmaya devam eder.

Entegre filtre temizleme sistemi

Not

Filtre temizleme sistemi, büyük miktarlardaki ince tozun filtre torbası takılmadan vakumlanması için tasarlanmıştır. Filtre temizleme sistemi ile, kirlenen düz katlanmış filtre düğmeye basılarak temizlenebilir ve vakum gücü tekrar artırılabilir.

- Vakum hortumunun sapını cihaz başlığında sağlanan park konumuna yerleştirin. Filtre temizleme tuşunu makine açıkken 3 x basın ve münferit basma işlemleri arasında 4 saniye bekleyin.

Şekil P

Not

Filtre temizleme düğmesine birkaç kez bastıktan sonra haznenin dolum hacmini kontrol edin. Aksi takdirde, hazne açıldığında dışarıya kir çıkabilir

Üfleme fonksiyonu

Üfleme fonksiyonu, ulaşılması zor veya vakumlanmanın mümkün olmadığı alanları temizlemek için kullanılabilir, örn. çakıl yatağında yapraklar.

- Vakum hortumunu üfleme bağlantısına yerleştirin. Üfleme fonksiyonu böylece etkinleştirilir.

Şekil Q

İşletmeyi duraklatma

- Cihaz şalterini "0 OFF" konumuna alın. Cihaz kapatılır.
- Varyasyon 1: Vakum hortumunun tutamağını ara park konumuna getirin.
Varyasyon 2: Yer süpürme başlığını park konumuna asın.

Şekil R

İşletmenin tamamlanması

- Cihaz şalterini "0 OFF" konumuna alın. Cihaz kapatılır.
- Elektrik fişini çıkartın.
- Cihaz başlığını çıkarın.

Şekil S

- Depolama olanağı:

Şekil Y

Not

Vakum hortumu, cihaz başlığının etrafına sarılarak hortum manşonu yardımıyla cihaz başlığına takılabilir.

- Cihazı kuru ve donma tehlikesi bulunmayan bir yerde depolayın.

Bakım ve koruma

Bakım ile ilgili genel bilgiler

- Cihazı ve plastik aksesuar parçalarını, piyasada bulunan bir plastik temizleyici ile temizleyin.
- Hazneyi ve aksesuarları ihtiyaç duyulduğunda su ile durulayın ve tekrar kullanmadan önce kurulaayın.

Filtre kartuşunun / düz katlanmış filtrenin temizlenmesi

- Filtre kartuşunun kilidini açın ve kartuşu dışarı doğru katlayın.
Şekil T
- Filtre kartuşunu çıkarın.
Şekil U
- Filtre kartuşunun içeriğini bir çöp tenekesine boşaltın. Çok kirliyse filtre kartuşunu çöp kutusunun kenarına hafifçe vurun. Düz katlanmış filtrenin filtre kartuşundan çıkarılmasına gerek yoktur.

Şekil V

Gerekirse, düz katlanmış filtreyi ayrıca temizleyin.

- Bunun için, düz katlanmış filtreyi filtre kartuşundan çıkarın.
Şekil W
- Düz katlanmış filtreyi, akan su altında yıkayın. Filtreyi ovalamayın ya da fırçalamayın. Yeniden kullanmadan önce düz katlanmış filtrenin tamamen kurumasını bekleyin.

Şekil X

Düz katlanmış filtreyi, her kullanımdan sonra temizlemeni öneririz.

Arizalar durumunda yardım

Arizaların sebepleri çoğu zaman aşağıdaki genel bakım yardımıyla kendiniz giderebileceğiniz kadar basittir. Kararsızlık durumunda veya burada adı geçmeyen arızalarda lütfen yetkili müşteri hizmetlerine başvurun.

Azalan vakum gücü

Aksesuarlar, vakum hortumu veya vakum boruları tıkalı.

- Tıkanıklığı, uygun bir yardımcı madde ile giderin.

Filtre torbası dolu

- Filtre torbasını değiştirin.

Düz katlanmış filtre kirlil.

- Düz katlanmış filtreyi temizleyin (bkz. Bölüm *Filtre kartuşunun / düz katlanmış filtrenin temizlenmesi*).

Düz katlanmış filtre hasarlı.

- Düz katlanmış filtreyi değiştirin.

Teknik veriler

Not

Teknik veriler, tip levhasında bulunabilir.

Общие указания



Перед первым применением устройства ознакомиться с данной оригинальной инструкцией по эксплуатации и прилагаемыми указаниями по технике безопасности. Действовать в соответствии с ними.

Сохранять обе брошюры для дальнейшего пользования или для следующего владельца.

Использование по назначению

Устройство предназначено только для использования в домашнем хозяйстве.

Устройство предназначено для использования в соответствии с описаниями, приведенными в данном руководстве по эксплуатации, и указаниями по технике безопасности при работе с пылесосами под влажной и сухой уборки.

Собирать холодную золу можно только с помощью подходящих принадлежностей.

Защищать устройство от дождя и не хранить устройство под открытым небом.

Примечание

Производитель не несет ответственности за повреждения, полученные в результате использования не по назначению или неправильного обращения с устройством.

Защита окружающей среды



Упаковочные материалы поддаются вторичной переработке. Упаковку необходимо утилизировать без ущерба для окружающей среды.



Электрические и электронные устройства часто содержат ценные материалы, пригодные для вторичной переработки, и зачастую такие компоненты, как батареи, аккумуляторы или масло, которые при неправильном обращении или ненадлежащей утилизации представляют потенциальную опасность для здоровья и экологии. Тем не менее, данные компоненты необходимы для правильной работы устройства. Устройства, обозначенные этим символом, запрещено утилизировать вместе с бытовыми отходами.

Указания по ингредиентам (REACH)

Для получения актуальной информации об ингредиентах см. www.kaercher.com/REACH

Принадлежности и запасные части

Использовать только оригинальные принадлежности и запасные части. Только они гарантируют безопасную и бесперебойную работу устройства.

Для получения информации о принадлежностях и запчастях см. www.kaercher.com.

Комплект поставки

Комплектация устройства указана на упаковке. При распаковке устройства проверить комплектацию. При обнаружении недостающих принадлежностей или повреждений, полученных во время транспортировки, следует уведомить торговую организацию, продавшую устройство.

Гарантия

В каждой стране действуют соответствующие гарантийные условия, установленные уполномоченной организацией по сбыту нашей продукции. Возможные неисправности устройства в течение гарантийного срока мы устраняем бесплатно, если причина заключается в дефектах материалов или производственных браке. В случае возникновения претензий в течение гарантийного срока просьба обращаться с чеком о покупке в

торговую организацию, продавшую изделие или в ближайшую уполномоченную службу сервисного обслуживания.

(Адрес указан на обороте)

Дата выпуска отображается на заводской табличке в закодированном виде. При этом отдельные цифры имеют следующее значение::

Пример: 30190

3 год выпуска

0 столетие выпуска

1 десятилетие выпуска

9 вторая цифра месяца выпуска

0 первая цифра месяца выпуска

Таким образом, в данном примере код 30190 означает дату выпуска 09 / (2)013.

Описание устройства

На рисунках показано устройство с наилучшей комплектацией (WD 6 P S/KWD 6 P S).

Оснащение отличается в зависимости от выбранной модели. Описание определенного оснащения приведено на упаковке устройства.

Рисунки см. на страницах с рисунками.

Рисунок А

- 1 Патрубок для подключения всасывающего шланга
- 2 Поворотный переключатель (с регулятором мощности для устройств с розеткой)
- 3 Розетка устройства
- 4 Функция выдувания
- 5 Кнопка очистки фильтра
- 6 Парковочное положение рукоятки
- 7 Ручка для переноски
- 8 Потайная ручка
- 9 Зона для хранения
- 10 Фильтр-кассета и кнопка разблокировки
- 11 Крючок для кабеля
- 12 Хранение шланга (с обеих сторон)
- 13 Заводская табличка с техническими данными (например, размер контейнера)
- 14 Место хранения принадлежности
- 15 Сетевой кабель со штепсельной вилкой
- 16 Парковочное положение насадки для пола
- 17 Направляющий ролик
- 18 Резьбовая пробка сливного отверстия
- 19 Пылесборный мешок
- 20 Плоский складчатый фильтр
- 21 Съёмная рукоятка с электростатической защитой
- 22 Всасывающий шланг с соединительной деталью

- ②3 Всасывающие трубки 2 x 0,5 м
- ②4 Щелевая насадка
- ②5 Насадка для пола
- ②6 Гибкий шланг для инструмента
- ②7 Адаптер для подключения электроинструментов

Установка направляющих роликов и держателя места хранения принадлежностей

1. Ручка для переноски одновременно служит для блокировки верхней части устройства и контейнера. Для разблокировки следует полностью повернуть скобу вперед до деблокирования.

Рисунок В

2. Перед первым вводом в эксплуатацию извлечь содержимое из контейнера и установить направляющие ролики.

Рисунок С

Рисунок D

3. Закрепить держатель места хранения принадлежностей на задней стороне верхней части устройства.

Рисунок E

Примечание

Для версий с трубами из высококачественной стали перед первым вводом в эксплуатацию снять защитный колпачок.

Ввод в эксплуатацию

Установка пылесборного мешка

1. Полностью развернуть пылесборный мешок.
2. Установить пылесборный мешок на разъем устройства и сильно прижать.

Рисунок F

3. Установить и зафиксировать верхнюю часть устройства.

Рисунок G

Установка шланга, трубы, насадки для пола

1. Подсоединить всасывающий шланг.
Рисунок H
2. Подсоединить всасывающий шланг к рукоятке.
Рисунок I

Примечание

Для удобства сбора в ограниченном пространстве рукоятку можно снять, а принадлежности прикрепить непосредственно к всасывающему шлангу.

Для снятия рукоятки надавить на серые области по обеим сторонам рукоятки и отсоединить рукоятку от шланга.

3. Подсоединить насадку для пола к всасывающим трубкам.

- Для сбора сухого мусора применять положение с выдвинутыми щеточными полосами.

- Для сбора влажной грязи/воды применять положение с выдвинутыми резиновые кромки.

Рисунок J

Начало работы

1. Вставить штепсельную вилку в розетку.

Рисунок K

Устройства без розетки

2. Установить выключатель устройства в нужное положение.

Рисунок L

- Положение «1/ON»: Активируется функция всасывания / выдувания.
- Положение «0/OFF»: устройство выключается.

Устройства с розеткой

3. Установить выключатель устройства в нужное положение.

Рисунок M

- Положение «MAX»: Активируется функция всасывания / выдувания.
- Положение MAX : При подключении электроинструмента функция всасывания активируется автоматически.
- Положение «0/OFF»: устройство выключается.

Примечание

Если устройство получает питание от источника тока, в качестве такового может использоваться розетка устройства.

Эксплуатация

ВНИМАНИЕ

Отсутствие плоского складчатого фильтра

Повреждение устройства

Работать следует только с установленным плоским складчатым фильтром.

Примечание

При покупке и установке пылесборных мешков и плоских складчатых фильтров необходимо обращать внимание на действительность номеров деталей.

Для получения информации о принадлежностях и запчастях см. www.kaercher.com.

Сухая уборка

ВНИМАНИЕ

Сбор холодной золы

Повреждение устройства

Собирать холодную золу только с помощью предварительного отделителя золы.

ВНИМАНИЕ

Неисправный или влажный плоский складчатый фильтр

Повреждение устройства

Перед вводом в эксплуатацию проверить плоский складчатый фильтр на предмет повреждений и при необходимости заменить его.

Собирать только с применением сухого плоского складчатого фильтра.

Примечание

Своевременно заменять пылесборный мешок, так как переполненный пылесборный мешок может быть поврежден. Степень заполнения пылесборного мешка зависит от всасываемой грязи. При мелкой пыли, песке и пр. пылесборный мешок необходимо менять чаще.

Влажная уборка

ВНИМАНИЕ

Влажная уборка с помощью пылесборного мешка

Повреждение устройства

Во время влажной уборки запрещается использовать пылесборный мешок.

ВНИМАНИЕ

Режим работы с полным контейнером

При полном контейнере входное отверстие закрывается поплавком, а прибор начинает работать с повышенным числом оборотов. Незамедлительно выключить устройство и опорожнить контейнер.

Примечание

Если устройство опрокинется, поплавок тоже может закрыться. Чтобы вернуть устройству функцию всасывания влаги, установить устройство, выключить его, подождать 5 секунд, а затем снова включить его.

Работа с электроинструментом (только для устройств со встроенной розеткой)

⚠ ОСТОРОЖНО

Непреднамеренное включение электроинструмента

Травмы или материальный ущерб

Сразу после подключения электроинструмента к розетке следует убедиться, что он готов к работе.

Примечание

В зависимости от выбранной модели в комплект поставки входят адаптер или адаптер и тонкий шланг для инструмента.

1. Подсоединить всасывающий шланг.

Рисунок Н

2. При необходимости подогнать адаптер под диаметр разъема для подсоединения электроинструмента с помощью подходящего приспособления.
3. Вариант А) Установить адаптер на рукоятку всасывающего шланга. Соединить всасывающий шланг с адаптером с электроинструментом.
Вариант В) Для большей гибкости во время работы соединить адаптер с тонким шлангом для инструмента и с рукояткой всасывающего шланга и подсоединить его к электроинструменту.
Вариант С) Для некоторых электроинструментов рукоятку всасывающего шланга можно подсоединить непосредственно к электроинструменту.

Рисунок N

4. Вставить штепсельную вилку электроинструмента в розетку устройства.

Рисунок O

5. Установить выключатель устройства на MAX



Мощность можно регулировать с помощью поворотного переключателя.

Пылесос активируется автоматически.

Рисунок M

Примечание

Необходимо учитывать максимальную мощность подключаемых устройств (см. данные на розетке устройства).

Примечание

При включении электроинструмента всасывающая турбина запускается с задержкой 0,5 секунды. После отключения электроинструмента всасывающая турбина продолжает работать еще примерно 5 секунд, чтобы втянуть остатки грязи из всасывающего шланга.

Встроенная система очистки фильтра

Примечание

Система очистки фильтра предназначена для сбора большого количества мелкой пыли без установленного пылесборного мешка. Благодаря системе очистки фильтра, загрязненный плоский складчатый фильтр можно очистить одним нажатием кнопки, и мощность всасывания снова увеличится.

- Вставить рукоятку всасывающего шланга в предусмотренное для нее парковочное положение на верхней части устройства. Нажать 3 раза кнопку очистки фильтра при включенном устройстве с интервалом в 4 секунды.

Рисунок P

Примечание

После неоднократного нажатия кнопки очистки фильтра проверить контейнер на предмет заполнения. В противном случае при открытии контейнера может вытечь грязь

Функция выдувания

Функцию выдувания можно использовать для очистки труднодоступных мест или мест, где уборка пылесосом невозможна, например при уборке листьев с гравийной посыпки.

- Вставить всасывающий шланг в патрубок нагнетателя. При этом активируется функция выдувания.

Рисунок Q

Приостановка работы

1. Установить выключатель в положение «0 OFF». Устройство выключается.
2. Версия 1: вставить ручку всасывающего шланга в промежуточное парковочное положение.
Версия 2: повесить насадку для пола в парковочное положение.

Рисунок R

Окончание работы

1. Установить выключатель в положение «0 OFF». Устройство выключается.
2. Извлечь штепсельную вилку из розетки.
3. Извлечь верхнюю часть устройства.

Рисунок B

4. Опорожнить резервуар.
Для устройств, имеющих резьбовую пробку сливного отверстия, опорожнение контейнера может осуществляться через резьбовую пробку сливного отверстия.

Рисунок S

5. Возможность хранения:

Рисунок Y

Примечание

всасывающий шланг можно обернуть вокруг верхней части устройства и прикрепить к верхней части устройства с помощью манжеты для шланга.

6. Хранить устройство в сухом и защищенном от морозов помещении.

Уход и техническое обслуживание

Общие указания по уходу

- Устройства и пластмассовые принадлежности чистить обычными средствами для чистки пластмассы.
- При необходимости промыть водой контейнер и принадлежности, и просушить их перед дальнейшим применением.

Очистка фильтр-кассеты/плоского складчатого фильтра

1. Разблокировать и откинуть фильтр-кассету.
Рисунок Т
2. Извлечь фильтр-кассету.
Рисунок U
3. Опорожнить фильтр-кассету над мусорным ведром. При более сильном загрязнении выбить фильтр-кассету о край мусорного ведра. При этом плоский складчатый фильтр не нужно вынимать из фильтр-кассеты.
Рисунок V

При необходимости очистить плоский складчатый фильтр отдельно.

4. Для этого вынуть плоский складчатый фильтр из фильтр-кассеты.
Рисунок W

5. Промыть плоский складчатый фильтр под проточной водой. Не тереть и не чистить щеткой. Перед повторным использованием дать фильтру полностью высохнуть.
Рисунок X

Мы рекомендуем чистить плоский складчатый фильтр после каждого применения.

Помощь при неисправностях

Зачастую неисправности имеют простые причины, поэтому с помощью следующего обзора их можно устранить самостоятельно. В случае сомнения или возникновения не описанных здесь неисправностей следует обращаться в авторизованную сервисную службу.

Ослабевающая мощность всасывания

Принадлежности, всасывающий шланг или всасывающие трубки засорены.

- Удалить засорение с помощью подходящего вспомогательного средства.

Пылесборный мешок заполнен

- Заменить пылесборный мешок.

Плоский складчатый фильтр загрязнен.

- Очистить плоский складчатый фильтр (см. главу *Очистка фильтр-кассеты/плоского складчатого фильтра*).

Плоский складчатый фильтр поврежден.

- Заменить плоский складчатый фильтр.

Технические характеристики

		WD 5, KWD 5	WD 5 S, KWD 5 S	WD 5 P, KWD 5 P
Электрическое подключение				
Напряжение сети	В	220 - 240		

		WD 5, KWD 5	WD 5 S, KWD 5 S	WD 5 P, KWD 5 P
Частота сети	Гц	1~50 - 60		
Сетевой предохранитель (инертный)	А	10	10	16
Номинальная мощность	Вт	1100		
Тип сетевого кабеля		H 05VV-F2x0,75	H 05VV-F2x0,75	H 05VV-F3G1,5
Длина шнура	м	* 5/6/8/10		
Максимальная мощность прибора, включенного в розетку для электроинструмента	Вт			2100
Рабочие характеристики устройства				
Объем бака	л	25	* 25/30	25
Максимальный объем собранной воды с помощью рукоятки	л	15	* 15/20	15
Максимальный объем собранной воды с помощью насадки для пола	л	13	* 13/18	13
Размеры и вес				
Вес (без принадлежностей)	кг	* 8,4 - 9,9		
Уровень звукового давления (EN 60704-2-1)	дБ(А)	71		

		WD5PS, KWD5PS	WD 6 P, KWD 6 P	WD6PS, KWD6PS
Электрическое подключение				
Напряжение сети	В	220 - 240		
Частота сети	Гц	1~50 - 60		
Сетевой предохранитель (инертный)	А	16		
Номинальная мощность	Вт	1100	1300	1300
Тип сетевого кабеля		H 05VV-F3G1,5		
Длина шнура	м	* 5/6/8/10		

		WD5PS, KWD5PS	WD 6 P, KWD 6 P	WD6PS, KWD6PS
Максимальная мощность прибора, включенного в розетку для электроинструмента	Вт	2100		
Рабочие характеристики устройства				
Объем бака	л	* 25/30	25	* 25/30
Максимальный объем собранной воды с помощью рукоятки	л	* 15/20	20	* 15/20
Максимальный объем собранной воды с помощью насадки для пола	л	* 13/18	18	* 13/18
Размеры и вес				
Вес (без принадлежности)	кг	* 8,4 - 9,9		
Уровень звукового давления (EN 60704-2-1)	дБ(А)	71		

* Значения - в зависимости от типа устройства
Сохраняется право на внесение технических изменений.

Altalános utasítások



A készülék első használata előtt olvassa el az eredeti kezelési útmutatót és a mellékelt biztonsági tanácsokat. Ezeknek megfelelően járjon el.

Őrizz meg mindkét tájékoztatót későbbi használatra vagy a következő tulajdonos számára.

Rendeltetészerű alkalmazás

Kizárólag magánháztartásban használja a készüléket. A készülék az ebben a használati utasításban foglalt leírásnak és biztonsági tanácsoknak megfelelően nedves és száraz szivásra alkalmas.

A hideg hamut csak a megfelelő tartozékkal lehet felszívni.

Óvja a készüléket az esőtől, és ne tárolja a szabadban.

Megjegyzés

A gyártó nem vállal felelősséget a nem rendeltetészerű használatból vagy hibás kezeléssel eredő esetleges károkért.

Környezetvédelem



A csomagolóanyag újrahasznosítható. Kérjük, környezetbarát módon semmisítse meg a csomagolást.



Az elektromos és elektronikus készülékek értékes, újrahasznosítható anyagokat, és gyakran olyan alkotóelemeket, például elemeket, akkumulátorokat vagy olajat is tartalmaznak, melyek nem megfelelő kezelése vagy helytelen megsemmisítése potenciális veszélyt jelenthet az emberek egészségre és a környezetre. Ezek az alkotóelemek azonban a készülék rendeltetészerű üzemeléséhez szükségesek. Az ezzel a szimbólummal jelölt készülékeket nem szabad a háztartási hulladékkal együtt megsemmisíteni.

Összetevőkre vonatkozó utasítások (REACH)

Az összetevőkre vonatkozó aktuális információkat itt találja: www.kaercher.com/REACH

Tartozékok és pótalkatrészek

Csak eredeti tartozékokat és eredeti pótalkatrészt alkalmazzon; ezek garantálják a készülék biztonságos és zavarmentes üzemelését.

A tartozékokra és pótalkatrészekre vonatkozóan információkat itt talál: www.kaercher.com.

Szállított tartozékok

A készülékkel szállított tartozékok fel vannak tüntetve a csomagoláson. Kicsomagolásánál ellenőrizze, hogy megvan-e minden tartozék. Hiányzó tartozékok vagy szállítási sérülések esetén kérjük, értesítse a kereskedőt.

Garancia

Minden országban az illetékes értékesítő társaságunk által megadott garanciális feltételek vannak érvényben. A készüléknél felmerülő esetleges zavarokat a garanciaidőn belül díjmentesen orvosoljuk, amennyiben anyag-, illetve gyártási hibáról van szó. Garanciális esetben kérjük, a számlával együtt forduljon kereskedőjéhez vagy a legközelebbi, arra jogosult ügyfélszolgálati irodához.

(A címet lásd a hátoldalon)

A készülék leírása

Az ábrák a készüléket a lehető legjobb felszereltséggel (WD 6 P S / KWD 6 P S) illusztrálják.

A felszereltség függ a kiválasztott típustól. A konkrét felszereltség leírását a készülék csomagolása tartalmazza.

Lásd az ábrákat tartalmazó oldalon.

Ábra A

- ① Szívótömlőcsatlakozás
- ② Forgókapcsoló (csatlakozóaljzattal rendelkező készülékek teljesítményszabályozásával)
- ③ Készülék csatlakozó
- ④ Fúvó funkció
- ⑤ Szűrőtisztító gomb
- ⑥ Kézi fogantyú parkoló pozíciója
- ⑦ fogó
- ⑧ Süllyesztett fogantyú
- ⑨ Tartófelület
- ⑩ Szűrőkazetta és reteszelés feloldó billentyű
- ⑪ Kábelkampó

- 12) Tömlőtartó (mindkét oldalon)
- 13) Névtábla műszaki adatokkal (pl. tartály mérete)
- 14) Tartozékillesztés
- 15) Hálózati csatlakozó vezeték hálózati dugasszal
- 16) Padlókefe parkoló pozíciója
- 17) Kormánygörgő
- 18) Leeresztőcsavar
- 19) Porzsák
- 20) Lapos redős szűrő
- 21) Eltávolítható kézi fogantyú elektrosztatikus védelemmel
- 22) Szívőtömlő összekötő darabban
- 23) Szívócső 2 x 0,5 m
- 24) Réstisztító fej
- 25) Padlótisztító fej
- 26) Rugalmas szerszámtömlő
- 27) Adapter elektromos szerszámok csatlakoztatásához

Telepítse a kormánygörgőket és a tartozéktartó tartóját

1. Használja a fogantyút a készülékfej és a tartály egyidejű reteszeléséhez. A kengyel feloldásához bilentse előre, a retesz megnyitásáig.

Ábra B

2. Üzembe helyezés előtt ürítse ki a tartályt és telepítse a kormánygörgőket.

Ábra C

Ábra D

3. A tartozéktartó tartójának karját rögzítse a készülékfej hátsó részéhez.

Ábra E

Megjegyzés

A rozsdamentes acélból készült verziók esetében távolítsa el a védősapkát az első üzembe helyezés előtt.

Üzembe helyezés

A szűrőzsák telepítése

1. Nyissa szét teljesen a szűrőzsákokat.
2. Csatlakoztassa a szűrőzsákokat a készülék csatlakozójára és telepítse rányomással.

Ábra F

3. Telepítse és rögzítse a készülékfejet.

Ábra G

Telepítse a tömlőt, a csöveket, a padlófűvókát

1. Csatlakoztassa a szívótömlőt.
Ábra H
2. Csatlakoztassa a szívótömlőt a kézi fogantyúhoz.
Ábra I

Megjegyzés

A zárt térben történő kényelmes porszívózás érdekében a kézi fogantyút eltávolíthatjuk, és a tartozékokat közvetlenül a szívótömlőhöz rögzíthetjük.

A kézi fogantyú kioldásához nyomja meg a fogantyú mindkét oldalán lévő szürke területeket, és húzza le a fogantyút a tömlőről.

3. Csatlakoztassa a padlókefét a szívócsövekhez.
 - Száraz szennyeződések felszívásához szükséges a kefecsíkok kinyújtása.
 - Nedves szennyeződések/víz felszívásához szükséges a gumijakk kinyújtása.

Ábra J

A készülék üzembe helyezése

1. Csatlakoztassa a hálózati dugaszcsatlakozót az aljzathoz.

Ábra K

Csatlakozóaljzat nélküli eszközök

2. Fordítsa el a készülék kapcsolóját a kívánt pozícióba.

Ábra L

- Az „1 BE” állás: A szívó / fúvó funkció aktiválódik.
- A „0 OFF” állás: A készülék kikapcsol.

Csatlakozóaljzattal rendelkező eszközök

3. Fordítsa el a készülék kapcsolóját a kívánt pozícióba.

Ábra M

- „MAX” pozíció: A szívó / fúvó funkció aktiválódik.
- „MAX pozíció” : Az elektromos szerszám csatlakoztatása után az elszívórendszer automatikusan aktiválódik.
- A „0 OFF” állás: A készülék kikapcsol.

Megjegyzés

Amennyiben biztosított a készülék áramellátása, a készülék csatlakozója is használható mint áramforrás.

Üzemeltetés

FIGYELEM

Hiányzik a lapos redős szűrő

Készülékkárosodás

Munka közben a lapos redős szűrő mindig legyen behelyezve.

Megjegyzés

A porzsákok és lapos redős szűrők beszerzésekor és telepítésekor figyeljen az adott alkatrész számokra. További információért a tartozékokról és a pótalkatrészekről lásd: www.kaercher.com.

Száraz szívás

FIGYELEM

Hideg hamu felszívása

Készülékkárosodás

Hideg hamu felszívásához mindig használjon hamuelőválasztót.

FIGYELEM

Hibás vagy nedves lapos redős szűrő

Készülékkárosodás

Üzembe helyezés előtt ellenőrizze, hogy a lapos redős szűrő nem sérült-e, és szükség esetén cserélje ki. Szívási műveletet csak száraz lapos, redős szűrővel végezzen.

Megjegyzés

Időben cserélje ki a porzsákokat, mert a porzsák megsérülhet, ha nagyon tele van. A porzsák töltési foka függ a felszívott szennyeződéstől. Finom por, homok stb. esetén a porzsákokat gyakrabban kell cserélni.

Nedves szívás

FIGYELEM

Nedves szívás porzsákkal

Készülékkárosodás

Nedves szíváshoz ne használjon porzsákokat.

FIGYELEM

Működtetés tele tartállyal

Ha a tartály tele van, egy úszó elzárja a szívónyílást, és a készülék magasabb fordulatszámon működik.

Azonnal kapcsolja ki a készüléket, és ürítse ki a tartályt.

Megjegyzés

Ha a készülék felborul, az úszó is bezáródhat. Ahhoz, hogy a készülék ismét szívási üzemmódra kész legyen, állítsa fel a készüléket, kapcsolja ki, várjon 5 másodpercet, majd kapcsolja be újra.

Elektromos szerszámok használata (kizárólag beépített csatlakozójattal rendelkező készülékek esetében)

⚠ VIGYÁZAT

Az elektromos szerszám véletlenszerű beindítása

Sérülés vagy anyagi kár

Kérjük, vegye figyelembe, hogy a készülék csatlakozójához történő csatlakoztatás után az elektromos szerszám azonnal használható.

Megjegyzés

A választott modell függvényében a csomagolás tartalmazhat egy adaptert vagy egy adaptert és egy vékony eszköztömlőt.

1. Csatlakoztassa a szívótömlőt.

Ábra H

2. Szükség esetén az adapter, megfelelő szerszámmal az elektromos szerszám csatlakozási átmérőjéhez igazítható.

3. A) opció) Helyezze az adaptert a szívótömlő kézi fogantyújára. Telepítse a szívótömlőt az adapterrel az elektromos szerszámra.

B opció) A nagyobb rugalmasság érdekében, munkavégzéskor csatlakoztassa az adaptert a vékony szerszámtömlőhöz és a szívótömlő kézi fogantyújához, majd csatlakoztassa az elektromos szerszámhoz.

C opció) Néhány elektromos szerszámmal a szívótömlő fogantyúja közvetlenül az elektromos kézi szerszámhoz csatlakoztatható.

Ábra N

4. Csatlakoztassa az elektromos szerszám hálózati dugaszát a készülék csatlakozójába.

Ábra O

5. Állítsa a készülék kapcsolót MAX állásba  fokozatra.

A teljesítmény szabályozásához használja a forgókapcsolót.

Az elsívás automatikusan aktiválódik.

Ábra M

Megjegyzés

Figyeljen a maximális csatlakozási teljesítményre (lásd a készülék csatlakozójának adatait).

Megjegyzés

Az elektromos szerszám bekapcsolását követően, 0,5 másodperces késéssel aktiválódik a szívóturbina is. Az elektromos szerszám kikapcsolását követően, a szívóturbina még 5 másodpercig működik, a szívótömlőben lévő maradék szenny eltávolításának céljából.

Beépített szűrőtisztító rendszer

Megjegyzés

A szűrőtisztító rendszer támogatja a nagy finom pormentisítések felszívását, telepített porzsák nélkül. A szűrőtisztító rendszer támogatja a szennyezett lapos redős szűrő gombnyomással történő tisztítását és a szívóteljesítmény növelését.

- Telepítse a szívótömlő kézi fogantyúját a készülék fején megadott parkolási pozícióba. Bekapcsolt készülék mellett nyomja meg 3x a szűrőtisztító gombot, az egyes nyomások között várjon 4 másodpercet.

Ábra P

Megjegyzés

A szűrőtisztító gomb többszöri megnyomása után ellenőrizze a tartály töltöttségi szintjét. Ellenkező esetben a tartály megnyitásakor a szennyeződés kiszivároghat.

Fúvó funkció

A fúvási funkcióval nehezen elérhető területek is tisztíthatók, ill. az olyan helyek is, ahol a porszívózás nem lehetséges, pl. sóderágyban.

- Telepítse a szívótömlőt a fúvó csatlakozásába. A fúvó funkció aktív.

Ábra Q

Az üzem megszakítása

1. A készülék kapcsolót állítsa „0 OFF” állásba. A készülék kikapcsol.
2. 1. változat: Helyezze a szívótömlő kézi fogantyúját a közbenső parkolási helyzetbe.
2. változat: A padlókefék akassza a parkoló állásba.

Ábra R

Az üzem befejezése

1. A készülék kapcsolót állítsa „0 OFF” állásba. A készülék kikapcsol.
2. Húzza ki a hálózati csatlakozót.
3. Távolítsa el a készülék fejét.

Ábra B

4. Ürítse ki a tartályt.
A leeresztő csavarral rendelkező készülékek esetében a tartály a leeresztő dugóval üríthető.

Ábra S

5. Tárolási lehetőség:

Ábra Y

Megjegyzés

6. A szívótömlő a készülék feje köré csavarható, és a tömlő galérija segítségével a készülék fejéhez rögzíthető.
6. Tárolja a készüléket száraz, fagymentes helyen.

Ápolás és karbantartás

Általános ápolási utasítások

- A készüléket és a műanyag tartozék alkatrészeket kereskedelmi forgalomban kapható műanyagtisztítóval ápolja.
- Szükség esetén a tartályt és a tartozékokat öblítse ki vízzel, és szárítsa meg, mielőtt újra használná.

A szűrő kazetta / lapos redős szűrő tisztítása

1. Oldja ki és hajtsa ki a szűrő kazettát.

Ábra T

2. Vegye ki a szűrő kazettát.

Ábra U

3. Ürítse a szűrő kazettát egy személtövedőre. Ha a szűrő kazetta erősen szennyezett, koppintsa a szűrő kazettát a személtövedőr széléhez. A lapos redős szűrő eltávolítása a szűrő kazettából nem szükséges.

Ábra V

Amennyiben szükséges, a lapos redős szűrőt külön tisztítsa.

4. Távolítsa el a lapos redős szűrőt a szűrő kazettából.

Ábra W

5. A lapos redős szűrőt folyó víz alatt tisztítsa. Ne dörzsölje le és ne kefélje le.

Újrahasználat előtt hagyja a lapos redős szűrőt teljesen megszáradni.

Ábra X

Javasoljuk, hogy a lapos redős szűrőt minden használat után tisztítsa.

Segítség üzembavarak esetén

Az üzembavarak gyakran egyszerű okokra vezethetők vissza, amelyeket az alábbi áttekintés segítséggével a kezelő maga is könnyen elháríthat. Késég esetén vagy az itt meg nem nevezett üzembavarak esetén, kérjük, forduljon a hivatalos ügyfélszolgálatához.

Csőkkenő szívóteljesítmény

A tartozékok, a szívótmóló vagy a szívócsövek el vannak dugulva.

• Megfelelő segédeszközzel távolítsa el a dugulást.

A porzsák tele van.

• Cserélje ki a porzsákot.

A lapos redős szűrő szennyezett.

• Tisztítsa meg a lapos redős szűrőt (lásd a *A szűrő kazetta / lapos redős szűrő tisztítása* fejezetet).

A lapos redős szűrő sérült.

• Cserélje ki a lapos szűrőt.

Műszaki adatok

Megjegyzés

A műszaki adatok a típusáblán található.

Obecné pokyny



Před prvním použitím přístroje si přečtete tento překlad originálního návodu k použití a přiložené

bezpečnostní pokyny. Řiďte se jimi.

Uchovteje obě příručky pro pozdější použití nebo pro dalšího vlastníka.

Použití v souladu s určením

Přístroj používejte výhradně pro soukromé domácí použití.

Tento přístroj je na základě popisů a bezpečnostních pokynů uvedených v tomto návodu k použití a bezpečnostních pokynech určen k použití jako vysavač pro vysávání mokrych nečistot a vysávání za sucha. Studený popel lze vysávat pouze pomocí vhodného příslušenství.

Chraňte přístroj před deštěm a neskladujte jej ve venkovních prostorách.

Upozornění

Výrobce neručí za případné škody, které jsou zapříčiněny nesprávným použitím nebo chybou obsluhou.

Ochrana životního prostředí



Obalové materiály jsou recyklovatelné. Obaly prosím likvidujte ekologickým způsobem.



Elektrické a elektronické přístroje obsahují hodnotné recyklovatelné materiály a často součásti, jako baterie, akumulátory nebo olej, které mohou při chybném zacházení nebo

likvidaci představovat potenciální nebezpečí pro lidské zdraví nebo pro životní prostředí. Pro řádný provoz přístroje jsou však tyto součásti nezbytné. Přístroje označené tímto symbolem se nesmí likvidovat s domovním odpadem.

Informace k obsaženým látkám (REACH)

Aktuální informace k obsaženým látkám naleznete na stránkách: www.kaercher.com/REACH

Příslušenství a náhradní díly

Používejte pouze originální příslušenství a náhradní díly, které Vám zaručují bezpečný a bezporuchový provoz přístroje.

Informace o příslušenství a náhradních dílech naleznete na stránkách www.kaercher.com.

Rozsah dodávky

Rozsah dodávky přístroje je vyobrazen na obalu. Při vybalení zkontrolujte úplnost obsahu. V případě chybějícího příslušenství nebo výskytu poškození při přepravě informujte prosím Vašeho prodejce.

Záruka

V každé zemi platí záruční podmínky vydané naší příslušnou obytovou společností. Případné závady Vašeho přístroje odstraníme během záruční lhůty bezplatně, pokud jsou zaviněny vadou materiálu nebo výrobní vadou. V záručním případě se prosím obraťte s dokladem o koupi na Vašeho prodejce nebo na nejbližší autorizované servisní středisko. (Adresa viz zadní stranu)

Popis přístroje

Ilustrace ukazují přístroj s nejlepším možným vybavením (WD 6 PS / KWD 6 PS).

V závislosti na vybraném modelu existují rozdíly ve vybavení. Konkrétní vybavení je popsáno na obalu přístroje.

Ilustrace viz strana s obrázky.

Ilustrace A

- 1 Přípojka sací hadice
- 2 Otočný spínač
(s regulací výkonu pro přístroje se zásuvkou)
- 3 Zásuvka přístroje
- 4 Funkce odfukování
- 5 Tlačítko čištění filtru
- 6 Rukojeť parkovací polohy
- 7 Držadlo
- 8 Zapuštěné madlo
- 9 Odkládací plocha
- 10 Filtrační kazeta a tlačítko na odjištění (odblokování)
- 11 Držák kabelu
- 12 Ukládání hadice (obě strany)
- 13 Typový štítek s technickými údaji (např. velikost nádrže)
- 14 Uchycení příslušenství
- 15 Síťové přívodní vedení se síťovou zástrčkou
- 16 Parkovací poloha podlahové hubice
- 17 Řiditelné kolečko
- 18 Vypouštěč šroub
- 19 Filtrační sáčky

- ⑳ Plochý skládaný filtr
- ㉑ Odnímatelná rukojeť s elektrostatickou ochranou
- ㉒ Sací hadice se spojovacím kusem
- ㉓ Sací hubice 2 x 0,5 m
- ㉔ Štěrbínová hubice
- ㉕ Podlahová hubice
- ㉖ Flexibilní hadice nářadí
- ㉗ Adaptér pro připojení elektrického nářadí

Namontujte říditelná kolečka a držák pro upevnění příslušenství

- Držadlo slouží také k zajištění hlavy přístroje a nádrže. K odjištění otočte třmen úplně dopředu, dokud se zajištění neuvolní.
Ilustrace B
- Před prvním uvedením do provozu vyjměte obsah z nádrže a namontujte říditelná kolečka.
Ilustrace C
Ilustrace D
- Připněte držák pro uchycení příslušenství na zadní stranu hlavy zařízení.
Ilustrace E

Upozornění

U verzí s trubkami z nerezové oceli odstraňte před prvním uvedením do provozu ochrannou čepičku.

Uvedení do provozu

Vložení filtračního sáčku

- Filtrační sáček úplně rozložte.
- Umístěte filtrační sáček na přípojku přístroje a pevně jej přitlačte.
Ilustrace F
- Nasaďte a zajistěte hlavu přístroje.
Ilustrace G

Namontujte hadici, trubku, podlahovou hubici

- Připojte sací hadici.
Ilustrace H
- Sací hadici spojte s rukojetí.
Ilustrace I

Upozornění

Pro pohodlné vysávání ve stísněných prostorech lze odejmout rukojeť a příslušenství připojit přímo k sací hadici.

Chcete-li rukojeť uvolnit, stiskněte šedé oblasti na obou stranách rukojeti a stáhněte rukojeť z hadice.

- Podlahovou hubici spojte se sacími hubicemi.
 - K vysávání suchých nečistot použijte polohu s vysunutými proužky kartáče.
 - Pro vysávání vlhkých nečistot / vody použijte polohu s vysunutými pryžovými chlopněmi.

Ilustrace J

Uvedení přístroje do provozu

- Zastrčte síťovou zástrčku do zásuvky.
Ilustrace K

Přístroje bez zásuvky

- Natočte hlavní spínač do požadované pozice.
Ilustrace L
 - Poloha „1 ON“: Je aktivována funkce sání / ofukování.
 - Poloha „0 OFF“: Přístroj se vypne.

Přístroje se zásuvkou

- Natočte hlavní spínač do požadované pozice.

Ilustrace M

- Pozice „MAX“: Je aktivována funkce sání / ofukování.
- Pozice MAX : Po připojení elektrického nářadí se automaticky aktivuje systém odsávání.
- Poloha „0 OFF“: Přístroj se vypne.

Upozornění

Dokud je přístroj napájen proudem, lze zásuvku přístroje použít jako zdroj el. proudu.

Provoz

POZOR

Chybějící plochý skládaný filtr

Poškození přístroje

Vždy pracujte s vloženým plochým skládaným filtrem.

Upozornění

Při nákupu a instalaci filtračních sáčků a plochého skládaného filtru dejte pozor na aktuální objednávací číslo.

Informace o příslušenství a náhradních dílech naleznete na www.kaercher.com.

Vysávání za sucha

POZOR

Vysávání studeného popelu

Poškození přístroje

Studený popel vysávejte pouze předseparátorem popela.

POZOR

Vadný nebo mokrý plochý skládaný filtr

Poškození přístroje

Před uvedením do provozu zkontrolujte plochý skládaný filtr, zda není poškozen, a v případě potřeby jej vyměňte.

Vysávejte pouze suchým plochým skládaným filtrem.

Upozornění

Vyměňte filtrační sáček včas, protože by se plnilý filtrační sáček mohl poškodit. Stupeň naplnění filtračních sáčků závisí na typu vysávaných nečistot. Při vysávání jemného prachu, písku atd. musí být filtrační sáček měněn častěji.

Vysávání mokrych nečistot

POZOR

Vysávání mokrych nečistot pomocí filtračního sáčku

Poškození přístroje

Při vysávání mokrych nečistot nepoužívejte filtrační sáček.

POZOR

Provoz s plnou nádrží

Když je nádrž plná, plovák uzavře sací otvor a přístroj běží na vyšší otáčky.

Přístroj hned vypněte a nádrž vyprázdněte.

Upozornění

Pokud se přístroj překlopí, plovák se může také zavřít. Chcete-li, aby přístroj zase vysával, postavte přístroj, vypněte jej, počkejte 5 sekund a poté jej znovu zapněte.

Práce s elektrickým nářadím (pouze pro přístroje s vestavěnou zásuvkou)

⚠ UPOZORNĚNÍ

Neúmyslné rozběhnutí elektrického nářadí
Zranění nebo poškození na majetku

Vezměte na vědomí, že *jakmile je elektrické nářadí připojeno do zásuvky přístroje, je připraveno k použití.*

Upozornění

V závislosti na vybraném modelu je součástí dodávky adaptér nebo adaptér a tenká hadice na nářadí.

1. Připojte sací hadici.

Ilustrace H

2. V případě potřeby lze adaptér pomocí vhodného nářadí přizpůsobit průměru přípojky elektrického nářadí.
3. Možnost A) Nasadte adaptér na rukojeť sací hadice. Spojte sací hadici s adaptérem s elektrickým nářadím.
Možnost B) Pro větší flexibilitu při práci připojte adaptér k tenké hadici nástroje a rukojeti sací hadice a připojte ji k elektrickému nářadí.
Možnost C) U některých elektrických nářadí lze rukojeť sací hadice připojit přímo k elektrickému nářadí.

Ilustrace N

4. Síťovou zástrčku elektrického nářadí zapojte do zásuvky přístroje.

Ilustrace O

5. Nastavte hlavní spínač na MAX  . Výkon lze regulovat pomocí otočného spínače. Odsávání se aktivuje automaticky.

Ilustrace M

Upozornění

Dodržujte maximální příkon (viz informace na zásuvce přístroje).

Upozornění

Jakmile je elektrické nářadí zapnuto, sací turbína běží se zpožděním 0,5 sekundy. Je-li elektrické nářadí vypnuté, sací turbína běží ještě asi 5 sekund, aby nasála zbytkové nečistoty v sací hadici.

Integrovaný systém čištění filtrů

Upozornění

Systém čištění filtru je navržen pro vysávání velkého množství jemného prachu bez vloženého filtračního sáčku. Díky systému čištění filtru lze znečištěný plochý skládaný filtr stisknutím tlačítka vyčistit a opět zvýšit sací výkon.

- Umístěte rukojeť sací hadice do k tomu určené parkovací polohy na hlavě přístroje. Na zapnutém přístroji stiskněte 3 x za sebou tlačítko čištění filtru a po každém stisknutí vyčkejte 4 vteřiny.

Ilustrace P

Upozornění

Po vícenásobném stisknutí tlačítka čištění filtru zkontrolujte objem náplně nádoby. Jinak může při otevření nádrže dojít k úniku nečistoty

Funkce ofukování

Funkci ofukování lze použít k čištění obtížně přístupných míst nebo míst, kde není možné sání, např. listů z oblázkových záhonů.

- Zasuňte sací hadici do ofukovací přípojky. Funkce ofukování je nyní aktivována.

Ilustrace Q

Přerušení provozu

1. Hlavní spínač přepněte do polohy „0 OFF“. Přístroj se vypne.

2. Varianta 1: Rukojeť sací hadice zastrčte do meziparkovací polohy.
Varianta 2: Podlahovou hubici zavěste do parkovací polohy.

Ilustrace R

Ukončení provozu

1. Hlavní spínač přepněte do polohy „0 OFF“. Přístroj se vypne.
2. Odpojte síťovou zástrčku.
3. Sejměte hlavu přístroje.

Ilustrace B

4. Vyprázdněte nádrž.
U přístrojů s vypouštěcím šroubem lze nádobu vyprázdnit pomocí vypouštěcího šroubu.

Ilustrace S

5. Možnost uložení:

Ilustrace Y

Upozornění

Sací hadici lze omotat kolem hlavy přístroje a připevnit k hlavě přístroje pomocí objímky hadice.

6. Přístroj skladujte na suchém místě zabezpečeném proti mrazu.

Péče a údržba

Obecné pokyny pro péči

- Přístroj a díly příslušenství z plastu ošetřujte komerčně dostupným čističem na plasty.
- Nádrž a příslušenství v případě potřeby vypláchněte vodou a před opětovným použitím vysušte.

Čištění filtrační kazety / plochého skládaného filtru

1. Odjistěte a rozložte filtrační kazetu.

Ilustrace T

2. Vyjměte filtrační kazetu.

Ilustrace U

3. Vyprázdněte filtrační kazetu do odpadkového koše. V případě silnějšího znečištění klepejte filtrační kazetou o okraj odpadkového koše. Plochý skládaný filtr k tomu nemusí být vyjmut z filtrační kazety.

Ilustrace V

V případě potřeby plochý skládaný filtr vyčistěte samostatně.

4. Za tímto účelem vyjměte plochý skládaný filtr z filtrační kazety.

Ilustrace W

5. Plochý skládaný filtr očistěte pod tekoucí vodou. Filtr ani neotírejte ani nekartáčujte. Před opětovným použitím nechte plochý skládaný filtr úplně vyschnout.

Ilustrace X

Po každém použití doporučujeme plochý skládaný filtr vyčistit.

Nápověda při poruchách

Poruchy mají často jednoduché příčiny, které můžete sami odstranit pomocí následujícího přehledu. V případě pochybností nebo při zde neuvedených poruchách se prosím obraťte na autorizovaný zákaznický servis.

Ubývající sací výkon

Příslušenství, sací hadice nebo sací trubky jsou ucpané.

- Odstraňte ucpaní příslušným pomocným prostředkem.

Filtračni sáček je plný

- Vyměňte filtrační sáček.

Plochý skládaný filtr je znečištěný.

- Vyčistěte plochý skládaný filtr (viz kapitola *Čištění filtrační kazety / plochého skládaného filtru*).

Plochý skládaný filtr je poškozený.

- Vyměňte plochý skládaný filtr.

Technické údaje

Upozornění

Technické údaje najdete na typovém štítku.

Splošna navodila



Pred prvo uporabo naprave preberite ta originalna navodila za uporabo in priložena varnostna navodila ter jih upoštevajte.

Obe knjižici shranite za poznejšo uporabo ali za naslednjega uporabnika.

Namenska uporaba

Napravo uporabljajte izključno v zasebnem gospodinjstvu.

Naprava je primerna za uporabo v skladu z opisi, navedenimi v teh navodilih za uporabo, in varnostnimi navodili za uporabo sesalnika za suho in mokro sesanje.

Hladen pepel lahko sesate samo z ustreznim priborom. Napravo zaščitite pred dežjem in je ne shranjujte na prostem.

Napotek

Proizvajalec ni odgovoren za morebitno škodo, ki nastane zaradi nenamenske uporabe ali napačnega upravljanja.

Varovanje okolja



Materiali embalaže se lahko reciklirajo. Embalažo odstranite na okolju varen način.



Električne in elektronske naprave vsebujejo dragocene materiale z možnostjo recikliranja, pogosto pa tudi sestavne dele, kot so baterije,

akumulatorske baterije ali olja, ki lahko pri napačni uporabi ali napačnem odstranjevanju škodujejo zdravju ljudi in okolju. Navedeni sestavni deli so kljub temu potrebni za pravilno delovanje naprave. Naprave, označene s tem simbolom, ne smete odvreči med gospodinjenske odpadke.

Napotki o sestavinah (REACH)

Aktualne informacije najdete na spletnem naslovu:

www.kaercher.com/REACH

Pribor in nadomestni deli

Uporabljajte samo originalni pribor in originalne nadomestne dele, ki zagotavljajo varno in nemoteno delovanje naprave.

Informacije o priboru in nadomestnih delih najdete na spletnem naslovu www.kaercher.com.

Obseg dobave

Obseg dobave je upodobljen na embalaži. Pri odstranjevanju embalaže preverite, ali je vsebina popolna. Če manjka pribor ali če so med transportom nastale poškodbe, obvestite prodajalca.

Garancija

V vsaki državi veljajo garancijski pogoji, ki jih je izdala naša pristojna prodajna družba. V garancijskem roku bodo morebitne motnje v delovanju naprave odpravljene.

ne brezplačno, če je njihov vzrok napaka v materialu ali napaka pri proizvodnji. Pri uveljavljenju garancije zagotovite dokazilo o nakupu in stopite v stik s prodajalcem ali z najbližjo servisno službo.

Naslov najdete na hrbtni strani.

Opis naprave

Na slikah je prikazana naprava z najboljšo možno opremo (WD 6 P S/KWD 6 P S).

Oprema se razlikuje glede na izbrani model. Konkretna oprema je opisana na embalaži naprave.

Glejte slike na strani s slikami.

Slika A

- ① Priključek za gibko sesalno cev
- ② Vrtljivo stikalo (z regulacijo moči pri napravah z vtičnico)
- ③ Vtičnica naprave
- ④ Funkcija pihanja
- ⑤ Tipka za čiščenje filtra
- ⑥ Ročaj za parkirni položaj
- ⑦ Nosilni ročaj
- ⑧ Prijemna vdolbina
- ⑨ Predal za odlaganje
- ⑩ Filtrska kasetna in tipka za sprostitve
- ⑪ Kavelj za kabel
- ⑫ Hramba gibke cevi (obojestranska)
- ⑬ Tipska ploščica s tehničnimi podatki (npr. velikost posode)
- ⑭ Nosilec za pribor
- ⑮ Električni priključni kabel z električnim vtičem
- ⑯ Parkirni položaj talna šoba
- ⑰ Krmilno kolesce
- ⑱ Izpustni vijak
- ⑲ Filtrirna vrečka
- ⑳ Ploski nagubani filter
- ㉑ Odstranljiv ročaj z elektrostatično zaščito
- ㉒ Sesalna gibka cev s povezovalnim kosom
- ㉓ Sesalna cev 2 x 0,5 m
- ㉔ Šoba za stike
- ㉕ Talna šoba
- ㉖ Prilagodljiva gibka cev orodja
- ㉗ Adapter za priključitev električnega orodja

Namestitev krmilnih kolesc in držala nosilca za pribor

1. Nosilni ročaj hkrati služi za zapahnitev glave naprave in posode. Za sprostitve obrnite zaponko do konca v smeri naprej, dokler se zapahnitev ne sprosti.
Slika B
2. Pred prvo uporabo odstranite vsebino iz posode in namestite krmilna kolesca.
Slika C
Slika D
3. Držalo nosilca za pribor pritrdite na hrbtno stran glave naprave.
Slika E

Napotek

Pred prvim zagonom odstranite zaščitni pokrov pri različicah s cevmi iz nerjavečega jekla.

Zagon

Vstavljanje filtrirne vrečke

1. Filtrsko vrečko popolnoma razgrnite.
2. Na priključek naprave namestite filtrirno vrečko in jo močno pritisnite.
Slika F
3. Namestite glavo naprave in jo zapahnite.
Slika G

Namestitev gibke cevi, cevi, talne šobe

1. Priključite sesalno gibko cev.
Slika H
2. Sesalno gibko cev povežite s ročajem.
Slika I

Napotek

Za priročno sesanje v tesnih prostorih lahko ročaj odstranite in pribor pritrdite neposredno na sesalno gibko cev.

Če želite sprostiti ročaj, pritisnite sivi površini na obeh straneh ročaja in povlecite ročaj z gibke cevi.

3. Talno šobo povežite s sesalnimi cevmi.
 - Za sesanje suhe umazanije uporabite položaj s izvlečenimi krtačami.
 - Za sesanje vlažne umazanije/vode uporabite položaj z izvlečenim gumijastim tesnilom.

Slika J

Vklop naprave

1. Priključite električni vtič v vtičnico.
Slika K
- Naprave brez vtičnice**
2. Stikalo naprave premaknite v zeleni položaj.
Slika L
 - Položaj »1 ON«: Aktivirana je funkcija pihanja/sesanja.
 - Položaj »0 OFF«: Naprava je izklopljena.
- Naprave z vtičnico**
3. Stikalo naprave premaknite v zeleni položaj.
Slika M
 - Položaj »MAX«: Aktivirana je funkcija pihanja/sesanja.
 - Položaj MAX  +: Sesanje se samodejno aktivira, ko je priključeno električno orodje.
 - Položaj »0 OFF«: Naprava je izklopljena.

Napotek

Dokler je naprava napajana, lahko vtičnico naprave uporabljate kot vir energije.

Obratovanje

POZOR

Manjka ploski nagubani filter

Poškodbe naprave

Vedno opravljajte dela z vstavljenim ploskim nagubanim filtrom.

Napotek

Pri nakupu in vgradnji filtrirnih vrečk in ploskih nagubanih filtrov bodite pozorni na trenutne številke delov.

Informacije o priboru in nadomestnih delih najdete na spletnem naslovu www.kaercher.com.

Suho sesanje

POZOR

Sesanje hladnega pepela

Poškodbe naprave

Hladen pepel sesajte samo s predfiltrom za pepel.

POZOR

Poškodovan ali moker ploski nagubani filter

Poškodbe naprave

Pred zagonom preverite, ali je ploski nagubani filter poškodovan in ga po potrebi zamenjajte.

Sesajte samo s suhim ploskim nagubanim filtrom.

Napotek

Pravočasno zamenjajte filtrirno vrečko, saj se preveč polna filtrirna vrečka lahko poškoduje. Stopnja napolnjenosti filtrirne vrečke je odvisna od posesane umazanije. Pri sesanju finega prahu, peska ipd. je treba filtrirno vrečko pogosteje zamenjati.

Mokro sesanje

POZOR

Mokro sesanje s filtrirno vrečko

Poškodbe naprave

Med mokrim sesanjem ne uporabljajte filtrirne vrečke.

POZOR

Delovanje s polno posodo

Če je vrečka polna, plovec zapre sesalno odprtino in število vrtljajev v napravi je večje.

Nemudoma izklopite napravo in izpraznite posodo.

Napotek

Če se naprava prevrne, jo lahko plovec prav tako zapre. Če želite napravo ponovno usposobiti za sesanje, jo poberite, izklopite, počakajte 5 sekund in jo nato znova vklopite.

Delo z električnimi orodji (samo za naprave z vgrajeno vtičnico)

△ PREVIDNOST

Nenamerni zagon električnega orodja

Telesne poškodbe ali materialna škoda

Prepričajte se, da je električno orodje pripravljeno za obratovanje, takoj ko je priključeno v vtičnico naprave.

Napotek

Glade na izbran model je v obseg dobave vključen adapter ali adapter in tanka gibka cev orodja.

1. Priključite sesalno gibko cev.

Slika H

2. Po potrebi lahko z ustreznim orodjem prilagodite adapter na premer priključka električnega orodja.

- Možnost A) Vstavite adapter na ročaj sesalne gibke cevi. Sesalno gibko cev z adapterjem povežite z električnim orodjem.
Možnost B) Za večjo prilagodljivost pri delu povežite adapter s tanko gibko cevjo orodja in ročajem sesalne gibke cevi ter ga priključite na električno orodje.
Možnost C) Pri nekaterih električnih orodjih lahko ročaj sesalne gibke cevi priključite neposredno na električno orodje.
- Električni vtič električnega orodja vstavite v vtičnico naprave.
Slika O
- Stikalo naprave nastavite na MAX  .
Moč lahko regulirate z vrtljivim stikalom.
Sesanje se aktivira samodejno.
Slika M

Napotek

Upošteвайте največjo priključeno moč (glejte podatke na vtičnici naprave).

Napotek

Takoj ko se električno orodje vklopi, se sesalna turbina zažene z zakasnitvijo 0,5 sekunde. Če je električno orodje izklopljeno, sesalna turbina deluje še približno 5 sekund, da vsesa ostalo umazanijo v sesalni gibki cevi.

Integriran sistem čiščenja filtra

Napotek

Sistem čiščenja filtra je zasnovan za sesanje velikih količin finega prahu brez vstavljenе filtrirne vrečke. S sistemom čiščenja filtra lahko umazan ploski nagubani filter očistite s pritiskom na gumb ter tako znova povečate moč sesanja.

- Ročaj sesalne gibke cevi vstavite v predviden parkirni položaj na glavi naprave. Ko je naprava vklopljena, trikrat pritisnite tipko za čiščenje filtra, med posameznimi pritiski počakajte 4 sekunde.

Slika P

Napotek

Po večkratnem pritisku tipke za čiščenje filtra preverite, ali je posoda napolnjena. V nasprotnem primeru lahko ob odprtju posode umazanija uide

Funkcija pihanja

Funkcija pihanja omogoča čiščenje težko dostopnih mest ali kjer sesanje ni mogoče, npr. listje na gramozni površini.

- Vstavite sesalno gibko cev v pihalni priključek. S tem je aktivirana funkcija pihanja.

Slika Q

Prekinitev obratovanja

- Stikalo naprave preklopite v položaj »0 OFF« . Naprava je izklopljena.
- Različica 1: Ročaj sesalne gibke cevi postavite v vmesni parkirni položaj.
Različica 2: Talno šobo vpnite v parkirni položaj.
Slika R

Konec uporabe

- Stikalo naprave preklopite v položaj »0 OFF« . Naprava je izklopljena.
- Izvlomite omrežni vtič.
- Odstranite glavo naprave.

Slika B

- Izpraznite posodo.
Pri napravah z izpustnim vijakom lahko posodo izpraznite prek izpustnega vijaka.
Slika S
- Možnost hrambe:
Slika Y

Napotek

Sesalno gibko cev lahko ovijete okoli glave naprave in jo pritrdite na glavo naprave s pomočjo manšete gibke cevi.

- Napravo hranite v suhem prostoru, ki je zaščiten pred zmrzaljo.

Nega in vzdrževanje

Splošna navodila za nego

- Napravo in plastični pribor čistite z običajnim čistilom za plastiko.
- Posodo in pribor po potrebi izperite z vodo in posušite pred ponovno uporabo.

Očistite filtrsko kaseto/ploski nagubani filter

- Sprostite filtrsko kaseto in jo razprostrite.

Slika T

- Odstranite filtrsko kaseto.

Slika U

- Filtrsko kaseto izpraznite v koš za smeti. Če je močno umazana, s filtrsko kaseto potrkajte ob rob koša za smeti. Ploskega nagubanega filtra ni treba odstraniti iz filtrske kasete.

Slika V

Po potrebi ploski nagubani filter očistite ločeno.

- V ta namen odstranite ploščati nagubani filter iz filtrske kasete.

Slika W

- Ploski nagubani filter očistite pod tekočo vodo. Ne drgnite in ne krtačite.

Pred ponovno uporabo pustite, da se ploski nagubani filter povsem posuši.

Slika X

Priporočamo čiščenje ploskega nagubanega filtra po vsaki uporabi.

Pomoč pri motnjah

Motnje imajo pogosto enostaven vzrok, ki ga lahko odpravite sami s pomočjo naslednjega seznama. V primeru dvoma ali pri motnjah, ki niso navedene tukaj, stopite v stik s pooblaščenim servisno službo.

Zmanjšanje zmogljivosti sesanja

Pribor, sesalna gibka cev ali sesalne cevi so zamašeni.

- Odstranite zamašitev z ustreznim orodjem.

Filtrirna vrečka je polna

- Zamenjajte filtrirno vrečko.

Ploski nagubani filter je umazan.

- Očistite ploski nagubani filter (glejte poglavje *Očistite filtrsko kaseto/ploski nagubani filter*).

Ploski nagubani filter je poškodovan.

- Zamenjajte ploski nagubani filter.

Tehnični podatki

Napotek

Tehnične podatke najdete na tipski ploščici.

Wskazówki ogólne



Przed rozpoczęciem użytkowania urządzenia należy przeczytać oryginalną instrukcję obsługi oraz załączone

wskazówki dotyczące bezpieczeństwa. Postępować zgodnie z podanymi instrukcjami. Oba zeszyty przechować do późniejszego wykorzystania lub dla następnego użytkownika.

Zastosowanie zgodne z przeznaczeniem

Urządzenie jest przeznaczone wyłącznie do stosowania w gospodarstwach domowych.

Zgodnie z opisami podanymi w niniejszej instrukcji obsługi i zasadami bezpieczeństwa urządzenie jest przeznaczone do stosowania jako odkurzacz do pracy na mokro i na sucho.

Zimny popiół można odkurzać tylko przy użyciu odpowiednich akcesoriów.

Chronić urządzenie przed deszczem i nie przechowywać go na zewnątrz.

Wskazówki

Producent nie ponosi odpowiedzialności za ewentualne szkody powstałe w wyniku użytkowania niezgodnego z przeznaczeniem lub nieprawidłowej obsługi.

Ochrona środowiska



Materiały, z których wykonano opakowania, nadają się do recyklingu. Opakowania poddać utylizacji przyjaznej dla środowiska naturalnego.



Elektryczne i elektroniczne urządzenia zawierają cenne surowce wtórne, a często również takie części składowe jak baterie, akumulatory lub olej, które w razie niewłaściwej obsługi lub nieprawidłowej utylizacji mogą stanowić potencjalne zagrożenie dla zdrowia ludzkiego i środowiska naturalnego. Jednak te części składowe są niezbędne do prawidłowej pracy urządzenia. Urządzeń oznaczonych tym symbolem nie można wyrzucać do odpadów z gospodarstw domowych.

Wskazówki dotyczące składników (REACH)

Aktualne informacje dotyczące składników można znaleźć na stronie: www.kaercher.com/REACH

Akcesoria i części zamienne

Należy stosować tylko oryginalne akcesoria i części zamienne, ponieważ gwarantują one bezpieczną i bezawaryjną pracę urządzenia.

Informacje dotyczące akcesoriów i części zamiennych można znaleźć na stronie www.kaercher.com.

Zakres dostawy

Zakres dostawy urządzenia jest przedstawiony na opakowaniu. Podczas rozpakowywania urządzenia należy sprawdzić, czy w opakowaniu znajdują się wszystkie elementy. W przypadku stwierdzenia braków w akcesoriach lub szkód powstałych w transporcie należy zwrócić się do dystrybutora.

Gwarancja

W każdym kraju obowiązują warunki gwarancji określone przez dystrybutora. Ewentualne usterek urządzenia usuwane są w okresie gwarancji bezpłatnie, o ile spowodowane są błędem materiałowym lub produkcyjnym. W sprawach napraw gwarancyjnych prosimy kierować się z dowodem zakupu do dystrybutora lub do autoryzowanego punktu serwisowego. (Adres znajduje się na odwrocie)

Opis urządzenia

Ilustracje przedstawiają urządzenie z możliwym najlepszym wyposażeniem (WD 6 P S / KWD 6 P S). W zależności od wybranego modelu występują różnice w wyposażeniu. Specyficzne wyposażenie jest opisane na opakowaniu urządzenia.

Ilustracje patrz strona z grafikami.

Rysunek A

- ① Przyłącze węża ssącego
- ② Pokrętko (z regulacją mocy w przypadku urządzeń z gniazdem)
- ③ Gniazdo urządzenia
- ④ Funkcja nadmuchu
- ⑤ Przycisk do czyszczenia filtra
- ⑥ Pozycja spoczynkowa uchwytu
- ⑦ Uchwyt do noszenia
- ⑧ Uchwyt
- ⑨ Powierzchnia do odkładania
- ⑩ Kasetka filtra z przyciskiem zwalnającym
- ⑪ Uchwyt na kabel
- ⑫ Schowek na wąż (z obu stron)
- ⑬ Tabliczka znamionowa z danymi technicznymi (np. wielkość kontenera)
- ⑭ Schowek na akcesoria
- ⑮ Przewód zasilający z wtyczką sieciową
- ⑯ Dysza podłogowa w położeniu parkowania
- ⑰ Kółko skrętne
- ⑱ Korek spustowy
- ⑲ Worek filtracyjny
- ⑳ Płaski filtr falisty
- ㉑ Zdejmowany uchwyt z ochroną elektrostatyczną
- ㉒ Wąż ssący ze złączką
- ㉓ Rury ssące 2 x 0,5 m
- ㉔ Dysza do fug
- ㉕ Dysza podłogowa
- ㉖ Elastyczny wąż narzędzia
- ㉗ Adapter do podłączenia elektronarzędzi

Zamontować kółka skrętne i uchwyt na akcesoria

1. Uchwyt do noszenia służy również do blokowania głowicy urządzenia i pojemnika. Aby odblokować, przechylić pałąk całkowicie do przodu, aż blokada zostanie zwolniona.

Rysunek B

2. Przed pierwszym uruchomieniem wyjąć zawartość ze zbiornika i zamontować kółka skrętne.

Rysunek C

Rysunek D

3. Zaczepić uchwyt na akcesoria z tyłu głowicy urządzenia.

Rysunek E

Wskazówka

W przypadku wersji z rurami ze stali nierdzewnej przed pierwszym użyciem należy zdjąć nasadkę ochronną.

Uruchamianie

Wkładanie worka filtracyjnego

1. Całkowicie rozłożyć worek filtracyjny.
2. Umieścić worek filtracyjny na złączu urządzenia i mocno docisnąć.

Rysunek F

3. Założyć i zablokować głowicę urządzenia.

Rysunek G

Zamontować wąż, rury, dyszę podłogową

1. Podłączyć wąż ssący.

Rysunek H

2. Połączyć wąż ssący z uchwytem.

Rysunek I

Wskazówka

W celu wygodnego odkurzania w ciasnych przestrzeniach uchwyt można zdjąć, a akcesoria przymocować bezpośrednio do węża ssącego.

Aby zwolnić uchwyt, nacisnąć szare obszary po obu stronach uchwytu i zdjąć uchwyt z węża.

3. Połączyć dyszę podłogową z rurami ssącymi.
 - Do odkurzania suchych zanieczyszczeń listwy ze szczotkami muszą być wysunięte.
 - Do odkurzania mokrych zanieczyszczeń/wody gumowe uszczelki wargowe muszą być wysunięte.

Rysunek J

Uruchomić urządzenie.

1. Włożyć wtyczkę sieciową do gniazdka.

Rysunek K

Urządzenia bez gniazda

2. Ustawić wyłącznik urządzenia w żądanej pozycji.

Rysunek L

- Położenie „1 ON”: Funkcja zasysania / nadmuchu jest aktywna.
- Położenie „0 OFF”: Urządzenie jest wyłączone.

Urządzenia z gniazdem

3. Ustawić wyłącznik urządzenia w żądanej pozycji.

Rysunek M

- Pozycja „MAX”: Funkcja zasysania / nadmuchu jest aktywna.
- Pozycja MAX : Po podłączeniu elektronarzędzia system odsysania włącza się automatycznie.
- Położenie „0 OFF”: Urządzenie jest wyłączone.

Wskazówka

Dopóki urządzenie jest zasilane prądem, gniazdo urządzenia może służyć jako źródło zasilania.

Eksplatacja

UWAGA

Brak płaskiego filtra falistego

Uszkodzenie urządzenia

Zawsze pracować z włożonym płaskim filtrem falistym.

Wskazówka

Kupując i instalując worki filtracyjne i płaskie filtry faliste, należy zwrócić uwagę na aktualne numery części.

Informacje dotyczące akcesoriów i części zamiennych można znaleźć na stronie internetowej www.kaercher.com.

Odkurzanie na sucho

UWAGA

Odkurzanie zimnego popiołu

Uszkodzenie urządzenia

Zimny popiół odkurzać wyłącznie z użyciem separatora wstępnego popiołu.

UWAGA

Wadliwy lub mokry płaski filtr falisty

Uszkodzenie urządzenia

Przed uruchomieniem sprawdzić płaski filtr falisty pod kątem uszkodzeń i w razie potrzeby wymienić go.

Odkurzać tylko przy użyciu suchego płaskiego filtra falistego.

Wskazówka

Worek filtracyjny wymienić w odpowiednim czasie, ponieważ przepełniony worek filtracyjny może ulec uszkodzeniu. Stopień napełnienia worka filtracyjnego zależy od rodzaju zasysanych zanieczyszczeń. W przypadku drobnego pyłu, piasku itp. worek filtracyjny należy wymieniać częściej.

Odkurzanie na mokro

UWAGA

Odkurzanie na mokro z użyciem worka filtracyjnego

Uszkodzenie urządzenia

Nie używać worka filtracyjnego podczas odkurzania na mokro.

UWAGA

Praca z pełnym zbiornikiem

Gdy zbiornik jest pełny, pływak zamyka otwór ssawny, a urządzenie pracuje na zwiększonych obrotach.

Natychmiast wyłączyć urządzenie i wyjąć pusty zbiornik.

Wskazówka

Jeśli urządzenie przewróci się, pływak również może się zamknąć. Aby urządzenie znów nasiąkło, należy je ustawić, wyłączyć, odczekać 5 sekund i ponownie włączyć.

Praca z elektronarzędziami (tylko w przypadku urządzeń z wbudowanym gniazdem)

⚠ OSTROŻNIE

Niezamierzone uruchomienie elektronarzędzia

Obrażenia lub szkody materiałne

Należy pamiętać, że elektronarzędzie jest gotowe do użycia, gdy tylko zostanie podłączone do gniazda.

Wskazówka

W zależności od wybranego modelu do zakresu dostawy należy adapter lub adapter i cienki wąż narzędzia.

1. Podłączyć wąż ssący.

Rysunek H

2. W razie potrzeby adapter można dopasować do średnicy przyłącza elektronarzędzia za pomocą odpowiedniego narzędzia.

3. Opcja A) Założyć adapter na uchwyt węża ssącego. Połączyć wąż ssący z adapterem z elektronarzędziem.

Opcja B) Aby uzyskać większą elastyczność podczas pracy, połączyć adapter z cienkim węzłem na-

rzędzia i uchwytem węża ssącego i podłączyć do elektronarzędzia.

Opcja C) W przypadku niektórych elektronarzędzi uchwyt węża ssącego można podłączyć bezpośrednio do elektronarzędzia.

Rysunek N

4. Włożyć wtyczkę sieciową elektronarzędzia do gniazdka.

Rysunek O

5. Ustawić przełącznik urządzenia na MAX  .
Moc można regulować za pomocą pokrętła.
Odsysanie włącza się automatycznie.

Rysunek M

Wskazówka

Przestrzegać maksymalnej mocy przyłącza (patrz informacje na gnieździe urządzenia).

Wskazówka

Zaraz po włączeniu elektronarzędzia turbina ssąca uruchamia się z 0,5-sekundowym opóźnieniem. Gdy elektronarzędzie jest wyłączone, turbina ssąca pracuje jeszcze przez ok. 5 sekund, aby zassać resztki zanieczyszczeń z węża ssącego.

Zintegrowany system czyszczenia filtra

Wskazówka

System czyszczenia filtra jest przeznaczony do zasysania dużych ilości drobnego pyłu bez włożonego worka filtracyjnego. Dzięki systemowi czyszczenia zanieczyszczony płaski filtr falisty można wyczyścić jednym naciśnięciem przycisku, wtedy moc ssania ponownie wzrasta.

- Ustawić uchwyt węża ssącego w przewidzianej pozycji spoczynkowej na głowicy urządzenia. Naciśnąć 3 x przycisk automatycznego oczyszczania filtra przy włączonym urządzeniu; zaczekać każdorazowo 4 sekundy między poszczególnymi naciskami.

Rysunek P

Wskazówka

Po kilkakrotnym naciśnięciu przycisku czyszczenia filtra sprawdzić poziom napełnienia pojemnika. W przeciwnym razie zanieczyszczenia mogą wypaść po otwarciu pojemnika.

Funkcja nadmuchu

Funkcję nadmuchu można wykorzystać do czyszczenia trudno dostępnych miejsc lub w których odkurzenie nie jest możliwe, np. liście na podłożu żwirowym.

- Włożyć wąż ssący do przyłącza nadmuchu. Funkcja nadmuchu jest teraz aktywna.

Rysunek Q

Przerwanie pracy

1. Ustawić wyłącznik urządzenia w pozycji „0 OFF”.
Urządzenie jest wyłączone.
2. Wariant 1: Ustawić uchwyt węża ssącego w pośredniej pozycji parkowania.
Wariant 2: Zawiesić dyszę podłogową w pozycji parkowania.

Rysunek R

Zakończenie pracy

1. Ustawić wyłącznik urządzenia w pozycji „0 OFF”.
Urządzenie jest wyłączone.
2. Wyciągnąć wtyczkę sieciową.
3. Zdjąć głowicę urządzenia.

Rysunek B

4. Opróżnić zbiornik.

W przypadku urządzeń wyposażonych w korek spustowy pojemnik można opróżnić poprzez ten korek.

Rysunek S

5. Opcja przechowywania:

Rysunek Y

Wskazówka

Wąż ssący można owinąć wokół głowicy urządzenia i przymocować do głowicy urządzenia za pomocą kolnierza węża.

6. Przechowywać urządzenie w suchym miejscu zabezpieczonym przed mrozem.

Czyszczenie i konserwacja

Ogólne instrukcje dotyczące pielęgnacji

- Urządzenie i akcesoria z tworzywa sztucznego czyścić środkiem do czyszczenia tworzywa sztucznego, dostępnym na rynku.
- W razie potrzeby wypłukać zbiornik i akcesoria wodą i osuszyć przed ponownym użyciem.

Wyczyścić kasetę filtra / płaski filtr falisty

1. Odblokować kasetę filtra i rozłożyć ją.

Rysunek T

2. Wyjąć kasetę filtra.

Rysunek U

3. Opróżnić kasetę filtra do kosza na śmieci. W razie silnego zabrudzenia postukać kasetą filtra o krawędź kosza na śmieci. Płaski filtr falisty nie musi być wyjmowany z kasyety filtra.

Rysunek V

W razie potrzeby wyczyścić płaski filtr falisty oddzielnie.

4. W tym celu wyjąć płaski filtr falisty z kasyety filtra.

Rysunek W

5. Wyczyścić płaski filtr falisty pod bieżącą wodą. Nie trzeć ani nie szczołkować.
Pozostawić płaski filtr falisty do całkowitego wyschnięcia przed ponownym użyciem.

Rysunek X

Po każdym użyciu zalecamy wyczyszczenie płaskiego filtra falistego.

Usuwanie usterek

Usterki mają często proste przyczyny, które można usunąć samodzielnie, korzystając z poniższego przeglądu. W razie wątpliwości lub wystąpienia usterek innych niż wymienione należy skontaktować się z autoryzowanym serwisem.

Zmniejszająca się moc ssania

Akcesoria, wąż ssący lub rury ssące są zatkane.

- Udrożnić przy pomocy odpowiedniego środka pomocniczego.

Worek filtracyjny jest pełny

- Wymienić worek filtracyjny.

Płaski filtr falisty jest zabrudzony.

- Wyczyścić płaski filtr falisty wodą (patrz rozdział *Wyczyścić kasetę filtra / płaski filtr falisty*).

Płaski filtr falisty jest uszkodzony.

- Wymienić płaski filtr falisty.

Dane techniczne

Wskazówka

Dane techniczne można znaleźć na tabliczce znamionowej.

Indicații generale



Înainte de prima utilizare a aparatului, citiți aceste instrucțiuni de utilizare originale și indicațiile de siguranță aferente.

Respectați aceste instrucțiuni.

Păstrați ambele manuale pentru utilizarea ulterioară sau pentru viitorul posesor.

Utilizarea conform destinației

Utilizați aparatul exclusiv pentru uzul casnic.

Aparatul este destinat utilizării ca aspirator umed și uscat, în conformitate cu descrierile și indicațiile privind siguranța referitoare la utilizare, din aceste instrucțiuni de funcționare.

Cenușa rece poate fi aspirată numai cu accesorii adecvate.

Protejați dispozitivul de ploaie și nu-l depozitați în aer liber.

Indicație

Producătorul nu își asumă răspunderea pentru eventualele pagube care au fost provocate din cauza utilizării neconforme sau incorecte.

Protecția mediului



Materialele de ambalare sunt reciclabile. Vă rugăm să eliminați ambalajele în mod ecologic.



Aparatele electrice și electronice conțin materiale reciclabile prețioase și, uneori, componente precum baterii, acumulatori sau uleiuri, care, în cazul utilizării incorecte sau al eliminării

necorespunzătoare, pot reprezenta un potențial pericol pentru sănătatea oamenilor și pentru mediul înconjurător. Pentru funcționarea corectă a aparatului, aceste componente sunt necesare. Aparatele marcate cu acest simbol nu trebuie aruncate la gunoierul menajer.

Observații referitoare la materialele conținute (RE-ACH)

Informații actuale referitoare la materialele conținute puteți găsi la adresa: www.kaercher.com/REACH

Accesorii și piese de schimb

Utilizați numai accesoriile originale și piese de schimb originale; ele asigură funcționarea în siguranță și fără avarii a aparatului.

Informații despre accesoriile și piesele de schimb se găsesc la adresa www.kaercher.com.

Set de livrare

Setul de livrare a aparatului este ilustrat pe ambalaj. La despachetare, verificați dacă conținutul este complet. Informații imediat distribuitorul dacă lipsesc accesoriile sau dacă există deteriorări provocate în timpul transportului.

Garanție

În fiecare țară sunt valabile condițiile de garanție publicate de distribuitorul nostru din țara respectivă. Eventuale defecțiuni ale acestui aparat, care survin în perioada de garanție și care sunt rezultatul unor defecte de fabricație sau de material, vor fi remediate gratuit. Pentru a putea beneficia de garanție, prezentați-vă cu chitanța de cumpărare la magazin sau la cea mai apropiată unitate de service autorizată.

(Pentru adresă, consultați pagina din spate)

Descrierea aparatului

Figurile arată aparatul cu cel mai bun echipament posibil (WD 6 P S/KWD 6 P S).

În funcție de modelul selectat, există diferențe în echipare. Echiparea specifică este descrisă pe ambalajul aparatului.

Pentru imagini, consultați pagina de grafice.

Figura A

- ① Racordul furtunului de aspirare
- ② Întrerupător rotativ (cu reglarea puterii la aparatele cu priză)
- ③ Priza aparatului
- ④ Funcția de purjare
- ⑤ Buton de curățare a filtrului
- ⑥ Mâner poziție de parcare
- ⑦ Mâner de tras
- ⑧ Concavitatea mânerului
- ⑨ Suprafața de așezare
- ⑩ Casetă de filtru și tastă de deblocare
- ⑪ Cârlig de cablu
- ⑫ Depozitare furtun (ambele părți)
- ⑬ Plăcuță de tip (de exemplu, dimensiunea recipientului)
- ⑭ Suport de accesorii
- ⑮ Cablu de alimentare cu fișă de rețea
- ⑯ Poziție de parcare, duză pentru pardoseală
- ⑰ Rol de ghidare
- ⑱ Șurub de evacuare
- ⑲ Pungă de filtru
- ⑳ Filtru cutat plat
- ㉑ Mâner detașabil cu protecție electrostatică
- ㉒ Furtun de aspirare cu piesă de legătură
- ㉓ Țeavă de aspirat 2 x 0,5 m
- ㉔ Duze pentru crăpături
- ㉕ Duză pentru pardoseală
- ㉖ Furtun flexibil pentru unelte
- ㉗ Adaptor pentru conectarea uneltelor electrice

Montarea roților pivotante și suportului pentru suportul de accesorii

1. Mânerul de tras servește, de asemenea, pentru a bloca capul aparatului și recipientul. Pentru a debloca, rotiți consola înainte până la capăt până când blocarea este liberă.

Figura B

2. Înainte de prima utilizare, scoateți conținutul din recipient și montați rolele de ghidare.

Figura C

Figura D

3. Prindeți suportul pentru suportul de accesorii din spatele capului aparatului.

Figura E

Indicație

Pentru versiunile cu tuburi din oțel inoxidabil, scoateți capacul de protecție înainte de prima punere în funcțiune.

Punerea în funcțiune

Montarea pungii de filtru

1. Desfaceți complet pungă de filtru.
2. Atașați punga de filtru la racordul aparatului și apăsați-o ferm.

Figura F

3. Montați capul aparatului și blocați.

Figura G

Montarea furtunului, țevilor, duzei pentru pardoseală

1. Racordați furtunul de aspirare.
2. Conectați furtunul de aspirare la mâner.

Figura I

Indicație

Pentru aspirarea ușoară în spații închise, mânerul poate fi demontat și accesorii pot fi cuplate direct la furtunul de aspirare.

Pentru a elibera mânerul, apăsați zonele gri de pe ambele părți ale mânerului și trageți mânerul de pe furtun.

3. Conectați duza pentru pardoseală la țevile de aspirat.

- Utilizați poziția cu benzile de perii extinse pentru a aspira murdăria uscată.

- Utilizați poziția cu buzele extinse de cauciuc pentru a aspira murdăria umedă/apa.

Figura J

Punerea în funcțiune a dispozitivului

1. Introduceți ștecărul de rețea în priză.

Figura K

Dispozitive fără priză

2. Setează întrerupătorul principal în poziția dorită.

Figura L

- Poziția „1 ON”: Funcția de aspirare/purjare este activată.

- Poziția „0 OFF”: Dispozitivul este oprit.

Dispozitive cu priză

3. Setează întrerupătorul principal în poziția dorită.

Figura M

- Poziția „MAX”: Funcția de aspirare/purjare este activată.

- Poziția MAX : Dacă unealta electrică este conectată, aspirația este activată automat.

- Poziția „0 OFF”: Dispozitivul este oprit.

Indicație

Atâta timp cât aparatul este alimentat, priza aparatului poate fi utilizată ca sursă de curent.

Funcționare

ATENȚIE

Lipsește filtrul cutat plat

Deteriorarea dispozitivului

Lucrați întotdeauna cu filtrul cutat plat introdus.

Indicație

Atunci când achiziționați și instalați pungi de filtru și filtre cutate plate, acordați atenție numerelor actuale de piese.

Informații despre accesorii și piesele de schimb se găsesc la adresa www.kaercher.com.

Aspirare uscată

ATENȚIE

Aspirarea cenușii reci

Deteriorarea dispozitivului

Aspirați cenușa rece doar cu un preseparator de cenușă.

ATENȚIE

Filtru cutat plat defect sau umed

Deteriorarea dispozitivului

Înainte de punerea în funcțiune, verificați filtrul cutat plat dacă este deteriorat și înlocuiți-l, dacă este necesar.

Aspirați doar cu un filtru cutat plat uscat.

Indicație

Înlocuiți punga de filtru la timp, deoarece o pungă de filtru prea plină s-ar putea deteriora. Gradul de umplere al pungii de filtru depinde de murdăria aspirată. În cazul prafului fin, al nisipului etc. punga de filtru trebuie schimbată mai des.

Aspirare umedă

ATENȚIE

Aspirarea umedă cu pungă de filtru

Deteriorarea dispozitivului

Nu utilizați pungi de filtru la aspirarea umedă.

ATENȚIE

Funcționare cu recipient plin

Dacă recipientul este plin, un flotor închide orificiul de aspirație și aparatul funcționează cu turație mărită.

Opriti imediat aparatul și goliti recipientul.

Indicație

Dacă dispozitivul se răstoarnă, rezervorul flotorului se poate închide. Pentru a putea aspira din nou, așezați aparatul, deconectați-l, așteptați 5 secunde și apoi porniți-l din nou.

Lucrul cu unelte electrice (numai pentru aparate cu o priză încorporată)

⚠ PRECAUȚIE

Pornirea neintenționată a unelei electrice

Râni sau daune materiale

Asigurați-vă că unealta electrică este gata de utilizare imediat ce este conectată la priză.

Indicație

În funcție de modelul selectat, un adaptor sau un adaptor și un furtun subțire pentru unelte sunt incluse în pachetul de livrare.

1. Racordați furtunul de aspirare.

Figura H

2. Dacă este necesar, adaptorul poate fi adaptat la diametrul de conectare al unelei electrice cu un instrument adecvat.

3. Opțiunea A) Puneți adaptorul pe mânerul furtunului de aspirare. Conectați furtunul de aspirare cu adaptorul la unealta electrică.

Opțiunea B) Pentru mai multă flexibilitate atunci când lucrați, conectați adaptorul la furtunul subțire al unelei și mânerul furtunului de aspirare și conectați-l la unealta electrică.

Opțiunea C) Cu unele unelte electrice, mânerul furtunului de aspirare poate fi conectat direct la unealta electrică.

Figura N

- Introduceți fișa de rețea a unelei electrice în priză aparatului.
- Figura O**
- Setați comutatorul aparatului la MAX  pe treapta
Puterea poate fi reglată folosind comutatorul rotativ. Aspirația este activată automat.
- Figura M**

Indicație

Rețineți sarcina maximă conectată (consultați informațiile de pe priză aparatului).

Indicație

De îndată ce unealta electrică este pornită, turbina de aspirație pornește cu o întârziere de 0,5 secunde. Dacă unealta electrică este oprită, turbina de aspirație continuă să funcționeze timp de aproximativ 5 secunde pentru a aspira murdăria reziduală din furtunul de aspirație.

Sistem integrat de curățare a filtrului

Indicație

Sistemul de curățare a filtrului este conceput pentru aspirarea unor cantități mari de praf fin fără o pungă de filtru introdusă. Cu sistemul de curățare a filtrului, filtrul cutat plat murdar poate fi curățat prin simpla apăsare a unui buton și puterea de aspirație poate fi din nou mărțită.

- Așezați mânerul furtunului de aspirație în poziția de parcare prevăzută pe capul aparatului. Apăsăți butonul de curățare a filtrului de 3 ori cu aparatul pornit, așteptați cca 4 secunde după fiecare apăsare.

Figura P

Indicație

După ce ați apăsăat butonul de curățare a filtrului de mai multe ori, verificați recipientul pentru volumul de umplere. În caz contrar, murdăria poate scăpa la deschiderea recipientului

Funcția de purjare

Funcția de suflare poate fi utilizată pentru curățarea zonelor greu accesibile sau în care aspirația nu este posibilă, de ex. frunze într-un pat de pietriș.

- Introduceți furtunul de aspirație în racordul suflantei. Funcția de suflare este acum activată.

Figura Q

Înteruperea funcționării

- Aduceți comutatorul aparatului în poziția „0 OFF”. Aparatul este oprit.
- Varianta 1: Așezați mânerul furtunului de aspirație în poziția intermediară de parcare.
Varianta 2: Agățați duza pentru pardoseală în poziția de parcare.

Figura R

Scoaterea din funcțiune

- Aduceți comutatorul aparatului în poziția „0 OFF”. Aparatul este oprit.
 - Trageți fișa de rețea.
 - Scoateți capul aparatului.
- Figura B**
- Goliți recipientul.
Pentru aparatele care au șurub de evacuare, recipientul poate fi golit folosind șurubul de evacuare.
- Figura S**
- Possibilitate de depozitare:
- Figura Y**

Indicație

Furtunul de aspirație poate fi înfășurat în jurul capului aparatului și fixat de capul aparatului cu ajutorul manșetei furtunului.

- Păstrați aparatul într-un spațiu uscat și ferit de îngheț.

Îngrijirea și întreținerea

Instrucțiuni generale de îngrijire

- Întrețineți aparatul și componentele accesoriilor din material plastic cu o soluție obișnuită de curățare pentru material plastic.
- După caz, spălați recipientul și accesoriile cu apă și uscați-le înainte de reutilizare.

Curățarea casetei filtrului / filtrului cutat plat

- Deblocați caseta de filtru și depliați-o.

Figura T

- Scoateți caseta de filtru.

Figura U

- Goliți caseta de filtru într-o găleată de gunoi. Dacă este puternic murdară, loviți ușor caseta filtrului de marginea găleții de gunoi. Filtrul cutat plat nu trebuie îndepărtat din caseta de filtru.

Figura V

Dacă este necesar, curățați separat filtrul cutat plat.

- Pentru aceasta, scoateți filtrul cutat plat din caseta filtrului.

Figura W

- Curățați filtrul cutat plat sub jet de apă curentă. Nu frecăți și nu periați.
Lăsați filtrul cutat plat să se usuce complet înainte de a fi reutilizat.

Figura X

Vă recomandăm să curățați filtrul cutat plat după fiecare utilizare.

Remediarea defecțiunilor

De cele mai multe ori, defecțiunile au cauze simple, pe care le puteți remedia cu ajutorul următoarelor liste de ansamblu. În caz de dubiu sau de defecțiuni nementionate, vă rugăm să vă adresați unității de service autorizate.

Scăderea puterii de aspirație

Accesorii, furtunul de aspirație sau țevile de aspirat sunt blocate.

- Desfundați cu un mijloc auxiliar adecvat.

Punga de filtru este prea plină

- Înlocuiți punga de filtru.

Filtrul cutat plat este murdar.

- Curățați filtrul cutat plat (vezi capitolul *Curățarea casetei filtrului / filtrului cutat plat*).

Filtrul cutat plat este deteriorat.

- Înlocuiți cutat plat.

Date tehnice

Indicație

Datele tehnice sunt indicate pe plăcuța de tip.

Všobecné upozornenia



Pred prvým použitím prístroja si prečítajte tento originálny návod na obsluhu a priložené bezpečnostné pokyny. Riadte sa informáciami a pokynmi, ktoré sú v nich uvedené. Obidva dokumenty si uschovajte pre neskoršie použitie alebo pre nasledujúceho majiteľa.

Používanie v súlade s účelom

Prístroj používajte výhradne v domácnostiach.

Prístroj je v súlade s opismi a bezpečnostnými pokynmi na používanie uvedenými v tomto návode na obsluhu určený ako suchý a mokrý vysávač.

Studený popol sa smie vysávať iba s vhodným príslušenstvom.

Prístroj chráňte pred dažďom a neskladujte ho v exteriéri.

Upozornenie

Výrobca neručí za prípadné škody spôsobené používaním, ktoré je v rozpore s účelom použitia alebo spôsobené nesprávnou obsluhou.

Ochrana životného prostredia



Obalové materiály sú recyklovateľné. Obaly zlikvidujte ekologickým spôsobom.



Elektrické a elektronické zariadenia obsahujú cenné recyklovateľné materiály a často aj komponenty ako napr. batérie, akumulátory alebo olej, ktoré pri nesprávnej manipulácii alebo likvidácii môžu predstavovať potenciálne nebezpečenstvo pre ľudské zdravie a životné prostredie. Tieto komponenty sú však pre správnu prevádzku zariadenia nevyhnutné. Zariadenia označené týmto symbolom nesmú byť likvidované spolu s domovým odpadom.

Informácie o obsiahnutých látkach (REACH)

Aktuálne informácie o obsiahnutých látkach sú uvedené na internetovej stránke: www.kaercher.com/REACH

Príslušenstvo a náhradné diely

Používajte len originálne príslušenstvo a originálne náhradné diely, pretože takéto komponenty zaručujú bezpečnú a bezporuchovú prevádzku zariadenia.

Informácie o príslušenstve a náhradných dieloch sa nachádzajú na stránke www.kaercher.com.

Rozsah dodávky

Rozsah dodávky zariadenia je znázornený na obale. Pri rozbaľovaní skontrolujte, či je obsah kompletný. V prípade chýbajúceho príslušenstva alebo pri výskyte poškodení spôsobených prepravou informujte Vášho predajcu.

Záruka

V každej krajine platia záručné podmienky vydané našou príslušnou distribučnou spoločnosťou. Prípadné poruchy Vášho zariadenia odstránime v rámci záručnej doby zadarmo, pokiaľ ich príčinou boli materiálové alebo výrobné chyby. Pri uplatňovaní záruky sa spolu s dokladom o kúpe obráťte na Vášho predajcu alebo na najbližšie autorizované servisné stredisko. (adresa je uvedená na zadnej strane)

Popis prístroja

Obrázky znázorňujú prístroj s najlepším možným vybavením (WD 6 P S / KWD 6 P S).

V závislosti od zvoleného modelu sa vyskytujú rozdiely vo vybavení. Konkrétne vybavenie je popísané na obale prístroja.

Obrázky sú uvedené na strane s grafikami.

Obrázok A

- 1 Prípojka nasávacej hadice
- 2 Otočný spínač

(s reguláciou výkonu v prípade prístrojov so zásuvkou)

- 3 Zásuvka prístroja
- 4 Funkcia fúkania
- 5 Tlačidlo na čistenie filtra
- 6 Rukoväť v parkovacej polohe
- 7 Držadlo
- 8 Priehlbina rukoväte
- 9 Odkladacia plocha
- 10 Kazeta s filtrom a odšťavovacie tlačidlo
- 11 Háč pre kábel
- 12 Uloženie hadice (na oboch stranách)
- 13 Typový štítok s technickými údajmi (napr. veľkosť nádrže)
- 14 Upevnenie príslušenstva
- 15 Sieťový pripojovací kábel so sieťovou zástrčkou
- 16 Parkovacia poloha podlahovej hubice
- 17 Otočné koliesko
- 18 Vypúšťacia skrutka
- 19 Filtračné vrecko
- 20 Plochý skladaný filter
- 21 Odnímateľná rukoväť s elektrostatickou ochranou
- 22 Nasávacia hadica so spojkou
- 23 Nasávacie trubice 2 x 0,5 m
- 24 Štrbinová hubica
- 25 Podlahová hubica
- 26 Pružná hadica pre nástroje
- 27 Adaptér na pripojenie elektrických nástrojov

Montáž otočných koliesok a držiaka pre upevnenie príslušenstva

1. Rukoväť súčasne slúži aj na zaistenie hlavy prístroja a nádrže. Pre odistenie preklopte ramienko smerom dopredu tak, aby došlo k uvoľneniu aretácie.
Obrázok B
2. Pred prvým uvedením do prevádzky vyberte obsah z nádrže a namontujte otočné kolieska.
Obrázok C
Obrázok D
3. Držiak pre upevnenie príslušenstva upevnite pomocou spony na zadnej strane hlavy prístroja.
Obrázok E

Upozornenie

Pri verziách s rúrami z ušľachtilej ocele odoberte pred prvým uvedením do prevádzky ochranný kryt.

Uvedenie do prevádzky

Vloženie filtračného vrečka

1. Filtračné vrecko celkom rozložte.
2. Filtračné vrecko nasadte na prípojku prístroja a pevne ho pritlačte.
Obrázok F

3. Nasadíte a zablokujete hlavu prístroja.

Obrázok G

Montáž hadice, trubic a podlahovej hubice

1. Pripojte nasávaciu hadicu.
Obrázok H
2. Nasávaciu hadicu spojte s rukoväťou.
Obrázok I

Upozornenie

Pre pohodlné vysávanie v stiesnených priestoroch je možné demontovať rukoväť a príslušenstvo pripievať priamo k nasávacej hadici.

Ak chcete rukoväť uvoľniť, stlačte sivé plochy na oboch stranách rukoväte a rukoväť stiahnite z hadice.

3. Podlahovú hubicu spojte s nasávacími trubicami.
 - Na vysávanie suchých nečistôt použite polohu s vysunutými štetinovými pásmi.
 - Na vysávanie vlhkých nečistôt/vody použite polohu s vysunutými gumovými lištami.

Obrázok J

Uvedenie prístroja do prevádzky

1. Zasuňte sieťovú zástrčku do zásuvky.

Obrázok K

Prístroje bez zásuvky

2. Spínač prístroja nastavte do požadovanej polohy.
Obrázok L
 - Poloha „1 ON“: Aktivuje sa funkcia vysávania/vy-fukovania.
 - Poloha „0 OFF“: Prístroj sa vypne.

Prístroje so zásuvkou

3. Spínač prístroja nastavte do požadovanej polohy.
Obrázok M
 - Poloha „MAX“: Aktivuje sa funkcia vysávania/vy-fukovania.
 - Poloha MAX : Pri pripojenom elektrickom náradí sa odsávanie automaticky aktivuje.
 - Poloha „0 OFF“: Prístroj sa vypne.

Upozornenie

Pokiaľ je prístroj napájaný, ako zdroj prúdu možno použiť zásuvku prístroja.

Prevádzka

POZOR

Chýbajúci plochý skladaný filter

Poškodenie zariadenia

Vždy pracujte s vloženým plochým skladaným filtrom.

Upozornenie

Pri nákupe a inštalácii filtračných vreciek a plochých skladaných filtrov dbajte na aktuálne čísla dielov.

Informácie o príslušenstve a náhradných dieloch sa nachádzajú na stránke www.kaercher.com.

Suché vysávanie

POZOR

Vysávanie studeného popola

Poškodenie zariadenia

Studený popol vysávajte iba pomocou predradeného odľučovača popola.

POZOR

Poškodený alebo mokrý plochý skladaný filter

Poškodenie zariadenia

Pred uvedením do prevádzky skontrolujte, či plochý skladaný filter nie je poškodený a prípadne ho vymeňte. Vysávajte iba so suchým plochým skladaným filtrom.

Upozornenie

Filterčné vrecko vymeňte včas, pretože príliš plné filtračné vrecko by sa mohlo poškodiť. Stupeň naplnenia filtračného vrecka závisí od povysávaných nečistôt. V prípade jemného prachu, piesku atď. sa filtračné vrecko musí vymieňať častejšie.

Mokrú vysávanie

POZOR

Mokrú vysávanie s filtračným vreckom

Poškodenie prístroja

Pri mokrom vysávaní nepoužívajte filtračné vrecko.

POZOR

Prevádzka s plnou nádržou

Ak je nádrž plná, plavák zatvorí nasávací otvor a prístroj beží so zvýšenými otáčkami.

Okamžite vypnite prístroj a vyprázdňte nádrž.

Upozornenie

Ak prístroj spadne, plavák sa môže tiež zatvoriť. Ak chcete, aby prístroj znovu dokázal vysávať, postavte ho, vypnite ho, počkajte 5 sekúnd a potom ho znova zapnite.

Vykonávanie prác s elektrickými nástrojmi (iba pre prístroje so zabudovanou zásuvkou)

△ UPOZORNENIE

Neúmyselné spustenie elektrického náradia

Zranenie alebo poškodenie majetku

Uistite sa, že elektrické náradie je pripravené na použitie hneď, ako ho zapojíte do zásuvky.

Upozornenie

V závislosti od zvoleného modelu je súčasťou rozsahu dodávky adaptér, resp. adaptér a tenká hadica pre nástroje.

1. Pripojte nasávaciu hadicu.

Obrázok H

2. V prípade potreby možno adaptér pomocou vhodného náradia prispôsobiť pripájaciemu priemeru elektrického nástroja.

3. Možnosť A) Adaptér nasuňte na rukoväť nasávacej hadice. Pomocou adaptéra spojte nasávaciu s elektrickým nástrojom.

Možnosť B) Pre väčšiu flexibilitu pri vykonávaní prác spojte adaptér s tenkou hadicou pre nástroje a rukoväťou nasávacej hadice a následne ho pripojte k elektrickému nástroju.

Možnosť C) V prípade niektorých elektrických nástrojov možno rukoväť nasávacej hadice pripojiť priamo k elektrickému nástroju.

Obrázok N

4. Sieťovú zástrčku elektrického nástroja zasuňte do zásuvky prístroja.

Obrázok O

5. Spínač prístroja prepnite do polohy MAX . Výkon možno regulovať pomocou otočného spínača.

Odsávanie sa aktivuje automaticky.

Obrázok M

Upozornenie

Dbajte na maximálny inštalovaný príkon (pozrite si údaje na zásuvke prístroja).

Upozornenie

Hneď po zapnutí elektrického náradia sa scacia turbína spustí s 0,5-sekundovým oneskorením. Ak je elektrické náradie vypnuté, scacia turbína pokračuje v činnosti asi 5 sekúnd, aby nasala zvyškové nečistoty v nasávacej hadici.

Integrovaný systém čistenia filtra

Upozornenie

Systém čistenia filtra je navrhnutý na vysávanie veľkých množstiev jemného prachu bez vloženého filtračného vrecka. Vďaka systému čistenia filtra možno znečistený plochý skladaný filter vyčistiť stlačením tlačidla a znovu tak zvýšiť sací výkon.

- Rukoväť nasávacej hadice zasuňte do príslušnej parkovacej polohy na hlave prístroja. Ak je prístroj zapnutý, 3x stlačte tlačidlo systému na čistenie filtra, pritom medzi jednotlivými stlačeniami čakajte 4 sekundy.

Obrázok P

Upozornenie

Po viacnásobnom stlačení tlačidla na čistenie filtra skontrolujte objem náplne nádrže. V opačnom prípade môže dôjsť pri otvorení nádrže k úniku nečistôt

Funkcia fúkania

Pomocou funkcie fúkania možno vyčistiť ťažko prístupné miesta alebo také miesta, kde nie je možné vysávanie (napríklad listie v štrkovom lôžku).

- Nasávaciu hadicu zasuňte do prípojky fúkania. Tým dôjde k aktivácii funkcie fúkania.

Obrázok Q

Prerušenie prevádzky

1. Spínač prístroja nastavte na "0 OFF". Prístroj sa vypne.
2. Variant č. 1: Rukoväť nasávacej hadice umiestnite do medziparkovacej polohy.
Variant č. 2: Podlahovú hubicu zaveste do parkovacej polohy.

Obrázok R

Ukončenie prevádzky

1. Spínač prístroja nastavte na "0 OFF". Prístroj sa vypne.
2. Vyťahnite sieťovú zástrčku.
3. Odstráňte hlavu prístroja.

Obrázok B

4. Vyprázdnite nádrž.
V prípade prístrojov, ktoré sú vybavené vypúšťacou skrutkou, možno nádrž vyprázdniť prostredníctvom vypúšťacej skrutky.

Obrázok S

5. Možnosť uschovania:

Obrázok Y

Upozornenie

Nasávaciu hadicu je možné omotať okolo hlavy prístroja a pomocou objímky hadice pripevniť k hlave prístroja.

6. Prístroj skladujte na suchom mieste chránenom pred mrazom.

Ošetrovanie a údržba

Všeobecné pokyny pre ošetrovanie

- Prístroj a diely príslušenstva z plastu ošetrte bežným čistiacim prostriedkom na plasty.
- V prípade potreby nádrž a príslušenstvo vypláchnite vodou a vysušte pred ďalším použitím.

Čistenie kazety s filtrom/plochého skladaného filtra

1. Odblokujte kazetu s filtrom a vyklepte ju.

Obrázok T

2. Vyberte kazetu s filtrom.

Obrázok U

3. Vyprázdnite kazetu s filtrom do odpadkového koša. V prípade silnejšieho znečistenia kazetu s filtrom udríte o okraj odpadkového koša. Plochý skladaný filter s prtom nemusí vyberať z kazety s filtrom.

Obrázok V

V prípade potreby plochý skladaný filter vyčistite osobitne.

4. Plochý skladaný filter pritom vyberte z kazety s filtrom.

Obrázok W

5. Plochý skladaný filter očistite pod tečúcou vodou. Nedrhnite ani nečistite kefou.

Pred opätovným použitím nechajte plochý skladací filter úplne vysušiť.

Obrázok X

Plochý skladaný filter odporúčame vyčistiť po každom použití.

Pomoc pri poruchách

Poruchy majú často jednoduchú príčinu, ktorú dokážete odstrániť sami pomocou nasledujúceho prehľadu. V prípade pochybností alebo pri poruchách, ktoré tu nie sú uvedené, sa obráťte na autorizovaný zákaznícky servis.

Klesajúci sací výkon

Príslušenstvo, nasávaciu hadicu alebo nasávacie trubičky sú zablokované.

- Upchatie odstráňte vhodnou pomôckou.

Filteračné vrecko je plné.

- Vymeňte filtračné vrecko.

Plochý skladaný filter je znečistený.

- Vyčistite plochý skladaný filter (pozrite si kapitolu Čistenie kazety s filtrom/plochého skladaného filtra).

Plochý skladaný filter je poškodený.

- Vymeňte plochý skladací filter.

Technické údaje

Upozornenie

Technické údaje sú uvedené na typovom štítku.

Opće napomene



Prije prve uporabe Vašeg uređaja pročítajte ove originalne upute za rad i priložene Sigurnosne naputke. Postupajte u skladu s njima.

Čuvajte obje knjižice za kasniju uporabu ili za sljedećeg vlasnika.

Pravilna uporaba

Uređaj upotrebljavajte isključivo za privatno kućanstvo. Uređaj je namijenjen za uporabu kao usisivač za mokr i suho usisavanje u skladu s opisima i sigurnosnim napucima navedenima u ovim uputama za uporabu. Hladni pepeo smije se usisavati samo s prikladnim priborom.

Zaštítite uređaj od kiše i ne skladištite ga na otvorenom.

Napomena

Proizvođač ne jamči za eventualne štete prouzročene nepravilnom uporabom ili pogrešnim rukovanjem.

Zaštita okoliša



Ambalažni se materijali mogu reciklirati. Molimo odložite ambalažu na ekološki prihvatljiv način.

Električni i elektronički uređaji sadrže vrijedne reciklažne materijale, a često i sastavne dijelove poput baterija, punjivih baterija ili ulja koji kod nepropisnog rukovanja ili nepravilnog odlaganja u

otpad mogu predstavljati potencijalnu opasnost za ljudsko zdravlje i okoliš. Međutim, ti su sastavni dijelovi potrebni za pravilan rad uređaja. Uređaji koji su označeni ovim simbolom ne smiju se odlagati zajedno s kućnim otpadom.

Napomene o sastojcima (REACH)

Aktualne informacije o sastojcima pronađite na: www.kaercher.com/REACH

Pribor i zamjenski dijelovi

Koristite samo originalan pribor i originalne zamjenske dijelove jer oni jamče sigurnu i nesmetanu rad uređaja. Informacije o priboru i zamjenskim dijelovima pronađite na www.kaercher.com.

Sadržaj isporuke

Sadržaj isporuke uređaja prikazan je na ambalaži. Kod raspakiravanja provjerite je li sadržaj potpun. U slučaju nedostatka pribora ili štete nastale prilikom transporta obavijestite svog prodavača.

Jamstvo

U svakoj zemlji vrijede jamstveni uvjeti koje je izdala nadležna organizacija za distribuciju. Moguće kvarove na Vašem uređaju popravljamo besplatno unutar jamstvenog roka ako je uzrok materijalna pogreška ili pogreška u proizvodnji. U slučaju koji podliježe jamstvu obratite se s potvrdom o plaćanju Vašem prodavaču ili sljedećoj ovlaštenoj lokaciji servisne službe. (vidi adresu na poleđini)

Opis uređaja

Na slikama je prikazan uređaj s najboljom mogućom opremom (WD 6 P S / KWD 6 P S). Ovisno o odabranom modelu, postoje razlike u opremi. Specifična oprema opisana je na pakiranju uređaja. Vidi slike na stranici sa slikama.

Slika A

- ① Priključak usisnog crijeva
- ② Okretni prekidač (s regulacijom snage za uređaje s utičnicom)
- ③ Utičnica uređaja
- ④ Funkcija puhanja
- ⑤ Tipka za čišćenje filtra
- ⑥ Položaj za parkiranje ručke
- ⑦ Ručka za nošenje
- ⑧ Udubljenje za držanje
- ⑨ Površina za odlaganje
- ⑩ Filtarska kasetna i tipka za deblokiranje
- ⑪ Kuka za kabel
- ⑫ Pribor držač crijeva (obostrano)
- ⑬ Natpisna pločica s tehničkim podacima (npr. veličina spremnika)
- ⑭ Pribor držač
- ⑮ Priključni strujni kabel sa strujnim utikačem
- ⑯ Položaj za odlaganje podnog nastavka
- ⑰ Upravljački kotačić

- ⑱ Ispusni vijak
- ⑲ Filtarska vrećica
- ⑳ Plosnati naborani filter
- ㉑ Uklonjiva ručka s elektrostatičkom zaštitom
- ㉒ Usisno crijevo sa spojnim elementom
- ㉓ Usisne cijevi 2 x 0,5 m
- ㉔ Nastavak za fuge
- ㉕ Podni nastavak
- ㉖ Fleksibilno crijevo za alat
- ㉗ Adapter za priključivanje električnih alata

Montiranje okretnih kotačića i nosač za prihvatač dodatne opreme

1. Ručka za nošenje također služi za zaključavanje glave uređaja i spremnika. Za otključavanje zakrenite stremem skroz naprijed dok se zapor ne oslobodi.

Slika B

2. Prije prve uporabe uklonite sadržaj iz spremnika i montirajte upravljačke kotačiće.

Slika C

Slika D

3. Zakvačite držač prihvaća za pribor na stražnju stranu glave uređaja.

Slika E

Napomena

Kod izvedbi s cijevima od nehrđajućeg čelika, prije prve uporabe uklonite zaštitni poklopac.

Puštanje u pogon

Umetanje filtarske vrećice

1. U potpunosti rastvorite filtarsku vrećicu.
2. Pričvrstite filtarsku vrećicu na priključak uređaja i čvrsto je pritisnite.

Slika F

3. Postavite poklopac uređaja i blokirajte ga.

Slika G

Montaža crijeva, cijevi, podne mlaznice

1. Priključite usisno crijevo.
2. Spojite usisno crijevo s rukohvatom.

Slika I

Napomena

Za praktično usisavanje na uskom prostoru, rukohvat se može ukloniti i pribor se može nataknuti izravno na usisno crijevo.

Da biste oslobodili rukohvat, pritisnite sive površine s obje strane rukohvata i povucite rukohvat s crijeva.

3. Spojite podni nastavak s usisnim crijevima.
 - Za usisavanje suhe prljavštine koristite položaj s izvučenim trakama s četkama.
 - Za usisavanje vlažne nečistoće / vode koristite položaj s izvučenim gumenim trakama.

Slika J

Puštanje uređaja u rad

1. Utaknite strujni utikač u utičnicu.

Slika K

Uređaji bez utičnice

2. Postavite sklopku uređaja u željeni položaj.

Slika L

- Položaj „1 ON“ (ISKLJ.): Aktivira se funkcija usisavanja/puhanja.
- Položaj „0 OFF“ (ISKLJ.): Uređaj se isključuje.

Uređaji s utičnicom

3. Postavite sklopku uređaja u željeni položaj.

Slika M

- Položaj "MAX": Aktivira se funkcija usisavanja/puhanja.
- Položaj MAX + : Kad je priključen električni alat, usisavanje se automatski aktivira.
- Položaj „0 OFF“ (ISKLJ.): Uređaj se isključuje.

Napomena

Dok god se uređaj napaja strujom, kao izvor struje može se upotrebljavati utičnica uređaja.

Rad

PAŽNJA

Nedostaje plosnati naborani filter

Oštećenje uređaja

Uvijek radite s umetnutim plosnatim naboranim filtrom.

Napomena

Pri kupnji i ugradnji filteraskih vrećica i plosnatih naboranih filtera obratite pažnju na aktualne kataloške brojeve dijelova.

Informacije o priboru i pričuvnim dijelovima možete pronaći na www.kaercher.com.

Suho usisavanje

PAŽNJA

Usisavanje hladnog pepela

Oštećenje uređaja

Hladni pepeo usisavajte samo s predseparatorom pepela.

PAŽNJA

Neispravan ili mokar plosnati naborani filter

Oštećenje uređaja

Prije puštanja u rad, provjerite je li plosnati naborani filter oštećen i po potrebi ga zamijenite.

Usisavajte samo suhim plosnatim naboranim filtrom.

Napomena

Zamijenite filterasku vrećicu na vrijeme, jer bi se prekomjerno napunjena vrećica mogla oštetiti. Stupanj napunjenosti filterasko vrećice ovisi o usisanoj prljavštini. Kod fine prašine, pijeska itd. filteraska vrećica treba se češće zamijeniti novom.

Mokro usisavanje

PAŽNJA

Mokro usisavanje s filteraskom vrećicom

Oštećenje uređaja

Prilikom mokrog usisavanja ne upotrebljavajte filterasku vrećicu.

PAŽNJA

Rad s punim spremnikom

Kad je spremnik pun, plovak zatvara usisni otvor i uređaj radi s povećanim brojem okretaja.

Odmah isključite uređaj i ispraznite spremnik.

Napomena

Ako se uređaj prevrne, plovak se također može zatvoriti. Kako bi uređaj ponovno mogao usisavati, uspravite uređaj, isključite ga, pričekajte 5 sekundi, a zatim ga ponovno uključite.

Rad s električnim alatima (samo za uređaje s ugrađenom utičnicom)

⚠ OPREZ

Nenamjerno pokretanje električnog alata

Ozljede ili materijalna šteta

Imajte na umu da je električni alat spreman za rad čim ga priključite na utičnicu uređaja.

Napomena

Ovisno o odabranom modelu, adapter ili adapter i tanko crijevo za alat uključeni su u opseg isporuke.

1. Priključite usisno crijevo.

Slika H

2. Ako je potrebno, adapter se pomoću odgovarajućeg alata može prilagoditi promjeru priključka električnog alata.

3. Mogućnost A) Stavite adapter na ručku usisnog crijeva. Spojite usisno crijevo s adapterom s električnim alatom.

Mogućnost B) Za veću fleksibilnost pri radu, spojite adapter s tankim crijevom za alat i ručku usisnog crijeva te ga priključite na električni alat.

Mogućnost C) Kod nekih električnih alata ručka usisnog crijeva može se spojiti izravno na električni alat.

Slika N

4. Utaknite strujni utikač električnog alata u utičnicu uređaja.

Slika O

5. Stavite prekidač uređaja na MAX + . Snaga se može regulirati pomoću okretnog prekidača.

Usisavanje se automatski aktivira.

Slika M

Napomena

Pridržavajte se maksimalne priključne snage (pogledajte podatke na utičnici uređaja).

Napomena

Čim uključite električni alat, usisna se turbina pokreće uz zadržku od 0,5 sekundi. Ako isključite električni alat, usisna turbina nastavlja raditi oko 5 sekundi kako bi usisala preostalu prljavštinu u usisnom crijevu.

Integrirani sustav za čišćenje filtra

Napomena

Sustav za čišćenje filtra dizajniran je za usisavanje velike količine sitne prašine bez umetnute filterasko vrećice.

S pomoću sustava za čišćenje filtra zaprljani plosnati naborani filter može se očistiti pritiskom tipke i time ponovno povećati snaga usisavanja.

- Stavite ručku usisnog crijeva u za to predviđen parkirni položaj na glavi uređaja. Tipku za čišćenje filtra pritisnite pri uključenom uređaju 3 x, pritom pričekajte 4 sekunde između pojedinačnih pritiskanja.

Slika P

Napomena

Ako ste više puta pritisnuli tipku za čišćenje filtra, provjerite je li spremnik pun. U suprotnom, pri otvaranju spremnika prljavština može izaći iz njega

Funkcija puhanja

Uz funkciju puhanja moguće je očistiti teško dostupna mjesta ili mjesta na kojima usisavanje nije moguće, npr. lišće na šljunčanoj podlozi.

- Utaknite usisno crijevo u priključak za puhanje. Time se aktivira funkcija puhanja.

Slika Q

Prekid rada

1. Sklopku uređaja stavite u položaj „0 OFF” (ISKLJ.). Uređaj se isključuje.
2. Varijanta 1: Utaknite rukohvat usisnog crijeva u međupoložaj za odlaganje.
Varijanta 2: Podni nastavak objesite u položaj za odlaganje.

Slika R

Završetak rada

1. Sklopku uređaja stavite u položaj „0 OFF” (ISKLJ.). Uređaj se isključuje.
2. Izvucite strujni utikač iz utičnice.
3. Uklonite poklopac uređaja.

Slika B

4. Ispraznite spremnik.
Kod uređaja koji imaju vijak za ispuštanje, spremnik se može isprazniti pomoću vijka za ispuštanje.

Slika S

5. Mogućnost odlaganja:

Slika Y

Napomena

Usisno crijevo može se omotati oko poklopca uređaja i pričvrstiti na poklopac uređaja pomoću obujmice crijeva.

6. Uređaj čuvajte u suhoj prostoriji zaštićenoj od smrzavanja.

Njega i održavanje

Opće upute za njegu

- Uređaj i dijelove pribora od umjetnog materijala nježite uobičajenim sredstvom za čišćenje umjetnog materijala.
- Ako je potrebno, spremnik i pribor isperite vodom i osušite prije ponovne uporabe.

Očistite filtarsku kazetu / plosnati naborani filter

1. Deblokirajte filtarsku kazetu i preklopite je.
Slika T
2. Izvadite filtarsku kazetu.
Slika U
3. Ispraznite filtarsku kazetu kantu za smeće. Ako je filtarska kazeta jako zaprljana udarite kazetom o rub kante za smeće. Plosnati naborani filter ne mora se uklanjati iz filtarske kazete.

Slika V

Ako je potrebno, plosnati naborani filter očistite zasebno.

4. U tu svrhu uklonite plosnati naborani filter iz filtarske kazete.

Slika W

5. Očistite plosnati naborani filter pod tekućom vodom. Nemojte ga trljati niti četkati.
Prije ponovne upotrebe pustite da se plosnati naborani filter potpuno osuši.

Slika X

Preporučujemo čišćenje plosnatog naboranog filtra nakon svake uporabe.

Pomoć u slučaju smetnji

Smetnje često imaju jednostavne uzroke koje možete sami ukloniti uz pomoć pregleda u nastavku. Ako niste sigurni ili ako smetnje nisu ovdje navedene, obratite se ovlaštenoj servisnoj službi.

Smanjivanje snage usisavanja

Pribor, usisno crijevo ili usisne cijevi su začepljene.

- Uklonite začepljenje prikladnim pomoćnim sredstvom.

Filtarska vrećica je puna.

- Zamijenite filtarsku vrećicu.

Plosnati naborani filter je prljav.

- Očistite plosnati naborani filter (vidi poglavlje *Očistite filtarsku kazetu / plosnati naborani filter*).

Plosnati naborani filter je oštećen.

- Zamijenite plosnati naborani filter.

Tehnički podaci

Napomena

Tehnički podaci navedeni su na natpisnoj pločici.

Opšte napomene



Pre prve upotrebe, pročitajte originalna uputstva za upotrebu i priložene bezbednosne instrukcije. Postupajte u skladu sa tim.

slkladu sa tim.

Sačuvajte obe knjižice za buduću upotrebu ili sledeće vlasnike.

Namenska upotreba

Uređaj koristite isključivo za privatno domaćinstvo.

Uređaj je namenjen za korišćenje kao usisivač za suvo i mokro usisavanja u skladu sa opisima i sigurnosnim napomenama iz ovog uputstva za rad.

Hladni pepeo sme da se usisa samo odgovarajućim priborom.

Zaštite uređaj od kiše i nemojte ga skladištiti na otvorenom.

Napomena

Proizvođač ne snosi odgovornost za eventualna oštećenja koja su izazvana nenamenskom upotrebom ili pogrešnim rukovanjem.

Zaštita životne sredine



Ambalaža može da se reciklira. Pakovanja odložite u otpad na ekološki način.



Električni i elektronski uređaji sadrže dragocene materijale koji se mogu reciklirati, a često i sastavne delove kao što su baterije, akumulatori ili ulje koji, u slučaju pogrešnog rukovanja ili

pogrešnog odlaganja u otpad mogu da predstavljaju potencijalnu opasnost za zdravlje ljudi i životnu sredinu. Međutim, ovi sastavni delovi su neophodni za pravilan rad uređaja. Uređaji označeni ovim simbolom ne smeju da se odlažu u kućni otpad.

Napomene o sastojcima (REACH)

Aktuelne informacije o sastojcima možete pronaći na: www.kaercher.com/REACH

Pribor i rezervni delovi

Koristite samo originalni pribor i originalne rezervne delove pošto oni garantuju bezbedan rad i rad bez smetnji na uređaju.

Informacije o priboru i rezervnim delovima možete pronaći na www.kaercher.com.

Obim isporuke

Obim isporuke uređaja je prikazan na pakovanju. Priilikom otpakivanja proverite da li je sadržaj potpun. Ukoliko nedostaje pribor ili u slučaju štete nastale priilikom transporta obavestite vašeg distributera.

Garancija

U svakoj zemlji važe uslovi garancije koje je izdala naša nadležna distributivna organizacija. Bilo kakve smetnje na uređaju otklanjamo besplatno u garantnom roku, ukoliko je uzrok smetnje greška u materijalu ili proizvodnji. U slučaju koji podleže garanciji obratite se sa računom vašem distributeru ili narednoj ovlašćenoj lokaciji servisne službe.

(Adresu vidi na poledini)

Opis uređaja

Slike prikazuju uređaj sa najboljom mogućom opremom (WD 6 P S / KWD 6 P S).

U zavisnosti od modela, postoje razlike u opremi.

Specifična oprema je opisana na pakovanju uređaja.

Slike vidi na stranici sa grafikama.

Slika A

- ① Priključak usisnog creva
- ② Obrtni prekidač
(sa regulacijom snage kod uređaja sa utičnicom)
- ③ Utičnica za uređaj
- ④ Funkcija duvanja
- ⑤ Taster za čišćenje filtera
- ⑥ Ručka za parkirni položaj
- ⑦ Ručka za nošenje
- ⑧ Udubljenje za držanje
- ⑨ Odeljak za odlaganje
- ⑩ Filterska kasetica i taster za deblokadu
- ⑪ Kuka za kabl
- ⑫ Prihvatni držač za crevo (obostrano)
- ⑬ Natpisna pločica sa tehničkim podacima (npr. veličina posude)
- ⑭ Prihvatnik opreme
- ⑮ Strujni priključni kabl sa strujnim utikačem
- ⑯ Parkirni položaj za podni nastavak
- ⑰ Upravljački točkić
- ⑱ Ispusni zavrtanj
- ⑲ Filterska vrećica
- ⑳ Pljosnati naborani filter
- ㉑ Ručka sa elektrostatičkom zaštitom i mogućnošću skidanja
- ㉒ Usisno crevo sa spojnim elementom
- ㉓ Usisna creva 2 x 0,5 m
- ㉔ Nastavak za fuge
- ㉕ Podni nastavak
- ㉖ Fleksibilno crevo za alat
- ㉗ Adapter za povezivanje električnih alata

Montaža upravljačkih točkića i držača prihvatnika opreme

1. Ručka za nošenje istovremeno služi za blokadu glave uređaja i rezervoara. Za deblokadu zakrenite

stegu skroz prema napred dok se ne oslobodi bravica.

Slika B

2. Pre prve upotrebe uklonite sadržaj iz rezervoara i montirajte upravljačke točkiće.

Slika C

Slika D

3. Držač prihvatnika opreme pričvrstite kopčom na poledini glave uređaja.

Slika E

Napomena

Kod verzija sa cijevima od nerđajućeg čelika pre puštanja u pogon skinite zaštitnu kapicu.

Puštanje u pogon

Postavljanje filterske vrećice

1. U potpunosti rasklopite filtersku vrećicu.
2. Postavite filtersku vrećicu na priključak uređaja i čvrsto je pritisnite.

Slika F

3. Postavite glavu uređaja i zaključajte je.

Slika G

Montaža creva, cevi, podnog nastavka

1. Priključite usisno crevo.

Slika H

2. Spojite usisno crevo sa ručkom.

Slika I

Napomena

Za udobno usisavanje na vrlo skućenom prostoru može se skinuti ručka i dodatna oprema može da se postavi direktno na usisno crevo.

Za otpuštanje ručke morate pritisnuti sive površine sa obe strane i izvući ručku sa creva.

3. Povežite podni nastavak sa usisnim crevima.
 - Za usisavanje suve prljavštine koristite položaj sa izvučenim četkastim trakama.
 - Za usisavanje vlažne prljavštine/vode koristite položaj sa izvučenim gumenim trakama.

Slika J

Puštanje uređaja u pogon

1. Strujni utikač utaknite u utičnicu.

Slika K

Uređaji bez utičnice

2. Prekidač uređaja postavite u željeni položaj.

Slika L

- Položaj „1 ON“: Aktivirana je funkcija usisavanja / duvanja.
- Položaj „0 OFF“: Uređaj se isključuje.

Uređaji sa utičnicom

3. Prekidač uređaja postavite u željeni položaj.

Slika M

- Položaj "MAX": Aktivirana je funkcija usisavanja / duvanja.
- Položaj MAX: : Kada je električni alat povezan, usisavanje se automatski aktivira.
- Položaj „0 OFF“: Uređaj se isključuje.

Napomena

Sve dok se uređaj napaja strujom, utičnica uređaja može se koristiti kao izvor napajanja.

Rad

PAŽNJA

Nema pljosnatog naboranog filtera

Oštećenje uređaja

Uvek radite sa postavljenim pljosnatim naboranim filterom.

Napomena

Prilikom kupovine filterskih vrećica i poljosnatih naboranih filtera, obratite pažnju na aktuelne brojeve delova.

Informacije o priboru i rezervnim delovima možete pronaći na www.kaercher.com.

Suvo usisavanje

PAŽNJA

Usisavanje hladnog pepela

Oštećenje uređaja

Usisavajte hladni pepeo samo odvajanjem pepela.

PAŽNJA

Neispravan ili mokar pljosnati naborani filter

Oštećenje uređaja

Pre puštanja u rad proverite da li ima oštećenja na pljosnatom naboranom filteru i po potrebi ga zamenite.

Usisavajte samo sa suvim pljosnatim naboranim filterom.

Napomena

Blagovremeno zamenite filtersku vrećicu jer se može oštetiti prepunjena filterska vrećica. Stepen napunjenosti filterske vrećice zavisi od usisane prljavštine. Kod sitne prašine, peska, itd. filterska vrećica treba češće da se zamenjuje.

Mokro usisavanje

PAŽNJA

Mokro usisavanje sa filterskom vrećicom

Oštećenje uređaja

Nemojte koristiti filtersku vrećicu prilikom mokrog usisavanja.

PAŽNJA

Rad sa punim rezervoarom

Ako je rezervoar napunjen, plovak zatvara usisni otvor i uređaj radi sa povišenim brojem obrtaja.

Odmah isključite uređaj i ispraznite rezervoar.

Napomena

Ako se uređaj prevrne, plovak može takođe da se zatvori. Kako bi uređaj i dalje mogao da usisava, uspravite uređaj, isključite ga, sačekajte 5 sekundi i ponovo ga uključite.

Rad sa električnim alatima (samo za uređaje sa ugrađenom utičnicom)

⚠ OPREZ

Nenamerno pokretanje električnog alata

Povreda ili materijalna šteta

Uverite se da je električni alat spreman za upotrebu čim je priključen na utičnicu.

Napomena

U zavisnosti od izabranog modela, u obimu isporuke se nalazi adapter ili adapter i tanko crevo za alat.

1. Priključite usisno crevo.

Slika H

2. Adapter se, po potrebi, sa odgovarajućim alatom može prilagoditi prečniku priključka električnog alata.

3. Mogućnost A) Adapter postavite na ručku usisnog creva. Usisno crevo s adapterom povežite sa električnim alatom.
- Mogućnost B) Za više fleksibilnosti tokom rada, adapter povežite sa tankim crevom za alat i ručkom usisnog creva i priključite na električni alat.
- Mogućnost C) Kod pojedinih električnih alata, ručka usisnog creva se može direktno priključiti na električni alat.

Slika N

4. Strujni utikač električnog alata utaknite u utičnicu uređaja.

Slika O

5. Prekidač uređaja na MAX  +. Snaga može da se reguliše pomoću obrtnog prekidača.

Usisavanje se automatski aktivira.

Slika M

Napomena

Zabeležite maksimalnu priključnu snagu (pogledajte podatke na utičnici uređaja).

Napomena

Čim se električni alat uključuje, usisna turbina se pokreće sa kašnjenjem od 0,5 sekundi. Ako je električni alat isključen, usisna turbina nastavlja da radi približno 5 sekundi kako bi usisala zaostalu nečistoću u usisnom crevu.

Integrirani sistem za čišćenje filtera

Napomena

Sistem za čišćenje filtera je predviđen za usisavanje većih količina fine prašine bez postavljene filterske vrećice. Preko sistema za čišćenje filtera se zaprljani pljosnati naborani filter pritiskom dugmeta može očistiti i ponovo povećati snagu usisavanja.

- U tu svrhu, utaknite ručku usisnog creva u za to predviđeni položaj za parkiranje na glavi uređaja. Pri uključenom uređaju, 3 x pritisnite taster za čišćenje filtera, pri tome sačekajte po 4 sekunde između pojedinačnih aktiviranja.

Slika P

Napomena

Nakon višestrukog aktiviranja tastera za čišćenje filtera, proverite zapreminu punjenja rezervoara. U protivnom može doći do izlaska prljavštine prilikom otvaranja rezervoara

Funkcija duvanja

Funkcijom duvanja mogu se očistiti mesta koja su teško dostupna ili mesta gde usisavanje nije moguće, npr. lišće iz pregrada sa šljunkom.

- Utaknite usisno crevo u priključak za duvanje. Funkcija duvanja je sada aktivirana.

Slika Q

Prekid rada

1. Prekidač uređaja postavite na „0/OFF“.
- Uređaj se isključuje.
2. Verzija 1: Postavite ručku usisnog creva u međuparkirni položaj.
- Verzija 2: Zakačite podni nastavak u parkirni položaj.

Slika R

Završetak rada

1. Prekidač uređaja postavite na „0/OFF“.
- Uređaj se isključuje.
2. Izvući strujni utikač.

3. Уклоните главу уређаја.
Слика В
4. Испразните резервоар.
Код уређаја који располаже испусним завртњем, прањњем резервоара се може вршити преко испусног завртња.
Слика С
5. Опција складиштења:
Слика Y

Напомена

Усисно crevo се може omotati око главе уређаја и pričврстити на главу уређаја помоћу ogrlice creva.

6. Уређај складиште на сувом месту заштићеном од мрза.

Нега и одржавање

Опште напомене о нези

- Уређај и делове прибора од пластике одржавати помоћу уобичајеног средства за чишћење пластике.
- По потреби, резервоар и прибор исперите водом и осушите пре даље употребе.

Чишћење филтерске касете/плjosнатог нaborаног филтера

1. Деблоkirajte и преклопите филтерску касету.
Слика Т
2. Скините филтерску касету.
Слика U
3. Испразните филтерску касету изнад канте за смеће. Код jaчih запрљанја, филтерску касету кuckajte о ивицу канте за смеће. Због тога се плjosнати нaborани филтер не мора извадити из филтерске касете.
Слика V

Ако је потребно, плjosнати нaborани филтер очитите посебно.

4. У ту сврху извадите плjosнати нaborани филтер из филтерске касете.
Слика W

5. Очитите плjosнати нaborани филтер под млазом воде. Неможте ribати или четкати.

Пре поновне употребе оставите плjosнати нaborани филтер да се у потпуности осуши.
Слика X

Preporučujemo да плjosнати нaborани филтер очитите након svakог коришћења.

Помоћ у случају сметњи

Сметње обично имају једноставне узроке које можете самостално да отклоните уз помоћ следећег прегледа. У случају да имате недоумице или сметње које нису овде наведене, обратите се овлашћеној сервисној служби.

Опада снага усисавања

Зацеpljen је прибор, усисно crevo или усисне цеви.

- Елиминисите зацеpljenje одговарајућим помоћним средством.

Филтерска врећца је пуна

- Замените филтерску врећцу.
- Плjosнати нaborани филтер је запрљан.
- Очитите плjosнати нaborани филтер (погледајте поглавље *Чишћење филтерске касете/плjosнатог нaborаног филтера*).

Плjosнати нaborани филтер је оштећен.

- Замените плjosнати нaborани филтер.

Технички подаци

Напомена

Технички подаци се налазе на натписној плочици.

Общи указанија



Преми првом употреби уређаја прочитајте ова оригинална руководство за експлоатацију и приложеније указанија за безбедност. Процедирајте съответно. Запазете двете книжки за последващо използване или за следващия собственик.

Употреба по предназначение

Използвайте уређај само у частно домаќинство. Уређај е предназначен за употреба како прахосмукачка за мокро и сухо почистване съгласно посочените в настоящото руководство за експлоатацију описанија и указанија за безбедност. Студена пепел трябва да се изсмуква само с подходяща принадлежност.

Пазете уређај од дъжд и не го съхранявайте на открито.

Указание

Производителят не носи отговорност за евентуални щети, предизвикани от употреба не по предназначение или грешно обслужване.

Заштита на околната среда



Опаковъчните материали подлежат на рециклиране. Моля, изхвърляйте опаковките по съобразен с околната среда начин.



Електрическите и електронните уреди съдържат ценни материали, подлежащи на рециклиране, а често и съставни части, напр. батерии, акумулаторни батерии или масло, които при неправилно боравене или изхвърляне могат да представляват потенциална опасност за човешкото здраве и за околната среда. За правилното функциониране на уређај все пак тези съставни части са необходими. Обозначените с този символ уреди не трябва да бъдат изхвърляни заедно с битовите отпадъци.

Указанија за съставни вещества (REACH)

Актуална информација относно съставни вещества можете да намерите тук: www.kaercher.com/REACH

Аксесоари и резервни части

Използвайте само оригинални аксесоари и оригинални резервни части, по този начин осигурявате безбедна и безпроблемна експлоатација на уређај.

Информација относно аксесоари и резервни части ще намерите тук: www.kaercher.com.

Обхват на доставка

Обхватът на доставката на уређај е изобразен върху опаковката. При разопаковане проверете съдържането за цялост. При липсващи аксесоари или при транспортни щети, моля, обърнете се към Вашия дистрибутор.

Гаранция

Във всяка държава са валидни издадените от нашия оторизиран дистрибутор гаранционни условия. Евентуални повреди на Вашия уред ще отстраним в рамките на гаранционния срок безплатно, ако се касае за дефект в материалите или производствен дефект. В случай на предавяване на право на гаранция, се обърнете към Вашия дистрибутор или

към най-близкия оторизиран сервис, като представите касовата бележка.
(Адрес, вж. задната страна)

Описание на уреда

На фигурите уредът е показан с възможно най-доброто оборудване (WD 6 P S/KWD 6 P S). Оборудването се различава в зависимост от избрания модел. Конкретното оборудване е описано върху опаковката на уреда.

Вижте изображенията на страницата с графики.

Фигура А

- ① Извод за всмукателен маркуч
- ② Въртящ прекъсвач
(с регулиране на мощността при уреди с контакт)
- ③ Контакт на уреда
- ④ Функция за издухване
- ⑤ Бутон за почистване на филтъра
- ⑥ Позиция за паркиране на ръкохватката
- ⑦ Дръжка за носене
- ⑧ Удълбочение за хващане
- ⑨ Повърхност на поставката
- ⑩ Филтърна касета и бутон за деблокиране
- ⑪ Кука на кабела
- ⑫ Място за съхранение на маркуча (от двете страни)
- ⑬ Типова табелка с технически данни (напр. размери на резервоара)
- ⑭ Място за съхранение на принадлежности
- ⑮ Мрежов захранващ кабел с щепсел
- ⑯ Позиция за паркиране на подовата дюза
- ⑰ Водеща ролка
- ⑱ Изпускателен винт
- ⑲ Филтърна торбичка
- ⑳ Плосък филтър
- ㉑ Сваляща се ръкохватка със защита срещу електростатичен разряд
- ㉒ Всмукателен маркуч със съединителен елемент
- ㉓ Всмукателни тръби 2 x 0,5 m
- ㉔ Дюза за почистване на fugи
- ㉕ Подова дюза
- ㉖ Гъвкав маркуч за инструменти
- ㉗ Адаптер за свързване на електроинструменти

Монтиране на водещите колела и на държача за мястото за съхранение на принадлежности

1. Дръжката за носене служи същевременно за блокиране на главината на уреда и на резервоара. За деблокиране придвижете

скобата докрай напред, докато блокировката се открие.

Фигура В

2. Преди първото пускане в експлоатация извадете съдържанието от резервоара и монтирайте водещите колела.

Фигура С

Фигура D

3. Закрепете с клип държача за мястото за съхранение на принадлежности към гърба на главината на уреда.

Фигура Е

Указание

При версии с тръби от неръждаема стомана преди първото пускане в експлоатация сваляте предпазното капаче.

Пускане в експлоатация

Поставяне на филтърна торбичка

1. Разгънете филтърната торбичка изцяло.
2. Поставете филтърната торбичка на извода на уреда и я натиснете силно.

Фигура F

3. Поставете и блокирайте главината на уреда.

Фигура G

Монтиране на маркуча, тръбите, подовата дюза

1. Свържете всмукателния маркуч.
Фигура H
2. Свържете всмукателния маркуч с ръкохватката.
Фигура I

Указание

За удобно изсмукване в максимално тясно пространство ръкохватката може да се сваля и принадлежността да се поставя директно на всмукателния маркуч.

За да се освободи ръкохватката, трябва да се натиснат сивите повърхности от двете страни на ръкохватката и тя да се изтегли от маркуча.

3. Свържете подовата дюза с всмукателните тръби.
 - За изсмукване на суха мръсотия използвайте положение с изкарани четки.
 - За изсмукване на влажна мръсотия/вода използвайте положение с изкарани гумени фаски.

Фигура J

Пускане на уреда в експлоатация

1. Включете мрежовия щепсел в контакта.

Фигура K

Уреди без контакт

2. Поставете прекъсвача на уреда на желаното положение.

Фигура L

- Положение "1 ON": функцията за засмукване/издухване се активира.
- Положение "0 OFF": уредът се изключва.

Уреди с контакт

3. Поставете прекъсвача на уреда на желаното положение.

Фигура M

- Положение "MAX": функцията за засмукване/издухване се активира.
- Положение MAX : ако има свързан електроинструмент, функцията за изсмукване се активира автоматично.

- Положение "0 OFF": уредът се изключва.

Указание

Когато уредът се захранва с ток, контактът на уреда може да се използва като източник на ток.

Експлоатация

ВНИМАНИЕ

Липсващ плосък филтър

Повреда на уреда

Винаги работете с монтиран плосък филтър.

Указание

При покупката и монтажа на филтърни торбички и плоски филтри следете за актуалните номера на части.

Информация за принадлежности и резервни части ще намерите на интернет страница www.kaercher.com.

Сухо почистване

ВНИМАНИЕ

Изсмукване на студена пепел

Повреда на уреда

Изсмуквайте студената пепел само с предварителен сепаратор за пепел.

ВНИМАНИЕ

Дефектен или мокър плосък филтър

Повреда на уреда

Преди пускане в експлоатация проверявайте плоския филтър за повреди и при необходимост го сменяйте.

Изсмуквайте само със сух плосък филтър.

Указание

Сменяйте филтърната торбичка своевременно, тъй като препълнената филтърна торбичка може да се повреди. Степента на напълване на филтърната торбичка зависи от изсмуканата мръсотия. При фин прах, пясък и т. н. филтърната торбичка трябва да се сменя по-често.

Мокро почистване

ВНИМАНИЕ

Мокро изсмукване с филтърна торбичка

Повреда на уреда

При мокро изсмукване не използвайте филтърна торбичка.

ВНИМАНИЕ

Работа с пълен резервоар

Ако резервоарът е пълен, поплавък затвора всмукателния отвор и уредът работи с повишени обороти.

Незабавно изключете уреда и изпразнете резервоара.

Указание

Ако уредът падне, поплавъкът също може да се затвори. За да възстановите способността на уреда да изсмуква, изправете уреда, изключете го, изчакайте 5 секунди и след това го включете отново.

Работа с електроинструменти (само за уреди с вграден контакт)

⚠ ПРЕДПАЗЛИВОСТ

Внезапно стартиране на електрическия инструмент

Наранявания или материални щети

Имайте предвид, че електрическият инструмент е в експлоатационна готовност, когато е свързан към контакта на уреда.

Указание

В зависимост от избрания модел в комплекта на доставката е включен адаптер или адаптер и тънък маркуч за инструменти.

1. Свържете всмукателния маркуч.
Фигура Н
2. При нужда адаптерът може да бъде нагласен с подходящ инструмент към присъединителния диаметър на електроинструмента.
3. Вариант А) Поставете адаптера на ръкохватката на всмукателния маркуч. Свържете всмукателния маркуч посредством адаптера с електроинструмента.
Вариант В) За повече гъвкавост по време на работата съединете адаптера с тънкия маркуч за инструменти и ръкохватката на всмукателния маркуч, и го свържете с електроинструмента.
Вариант С) При някои електроинструменти ръкохватката на всмукателния маркуч може да се свързва директно към електроинструмента.

Фигура N

4. Включете щепсела на електроинструмента в контакта на уреда.

Фигура O

5. Поставете прекъсвача на уреда на MAX  . Мощността може да се регулира с помощта на въртящия прекъсвач.

Функцията за изсмукване се активира автоматично.

Фигура M

Указание

Съблюдавайте максималната присъединителна мощност (вж. информацията, посочена върху контакта на уреда).

Указание

Щом електрическият инструмент се включи, всмукателната турбина стартира със закъснение от 0,5 секунди. След като електрическият инструмент се изключи, всмукателната турбина работи допълнително в продължение на прибл. 5 секунди, за да се всмука остатъчната мръсотия във всмукателния маркуч.

Вградена система за почистване на филтъра

Указание

Системата за почистване на филтъра е предназначена за изсмукване на големи количества фин прах без поставена филтърна торбичка. Благодарение на системата за почистване на филтъра замърсеният плосък филтър може да бъде почистен с натискане на бутона и всмукателната мощност да бъде отново повишена.

- Поставете ръкохватката на всмукателния маркуч в предвидената за тази цел позиция за паркиране на главината на уреда. Натиснете бутона за почистване на филтъра при включен уред 3 пъти, като при това изчаквате 4 секунди между отделните натискания.

Фигура P

Указание

След неколкото натискане на бутона за почистване на филтъра проверете обема на напълване на резервоара. В противен случай при отварянето на резервоара може да излезе мръсотия

Функция за издухване

С функцията за издухване могат да се почистват и места, които са труднодостъпни или на които изсмукването не е възможно, напр. шума от алея с чакъл.

- Поставете всмукателния маркуч в отвора за издухване. Така функцията за издухване се активира.

Фигура Q

Прекъсване на работата

1. Поставете прекъсвача на уреда на "0 OFF". Уредът се изключва.
2. Вариант 1: поставете ръкохватката на всмукателния маркуч на позицията за междинно паркиране.
Вариант 2: закачете подовата дюза в позицията за паркиране.

Фигура R

Приключване на работата

1. Поставете прекъсвача на уреда на "0 OFF". Уредът се изключва.
2. Извадете щепсела.
3. Свалете главината на уреда.
4. Изпразнете резервоара.
При уредите, които имат изпускателен винт, изпразването на резервоара може да се извършва през изпускателния винт.

Фигура S

5. Вариант за съхранение:
Фигура Y

Указание

всмукателният маркуч може да се навие около главината на уреда и да се закрепи на нея с помощта на маншета за маркуч.

6. Съхранявайте уреда на сухо място без условия за замръзване.

Грижа и поддръжка

Общи указания за грижа

- Поддържайте уреда и пластмасовите принадлежности с конвенционален препарат за почистване на пластмаси.
- При необходимост изплакнете резервоара и принадлежностите с вода и ги подсушете, преди да ги използвате отново.

Почистване на филтърната касета/ plosкия филтър

1. Деблокирайте филтърната касета и я свалете.
Фигура T
2. Извадете филтърната касета.
Фигура U
3. Изпразнете филтърната касета над кошче за отпадъци. При силно замърсяване почуквайте филтърната касета в ръба на кошчето за отпадъци. За тази цел плоският филтър не трябва да се изважда от филтърната касета.
Фигура V

При необходимост почистете плоския филтър отделно.

4. За целта извадете плоския филтър от филтърната касета.
Фигура W
5. Почистете плоския филтър под течаща вода. Не търкайте или изчетквайте.
Оставете плоския филтър да изсъхне напълно, преди да го използвате отново.
Фигура X

Препоръчваме плоският филтър да се почиства след всяка употреба.

Помощ при повреди

Много често причините за повреда са елементарни и с помощта на следните указания може сами да ги отстраните. Ако не сте сигурни или повредите не са описани тук, обърнете се към оторизирания сервиз.

Намаляваща смукателна мощност

Принадлежностите, всмукателният маркуч или всмукателните тръби са запушени.

- Отстранете запушването с подходящ инструмент.

Филтърната торбичка е пълна

- Сменете филтърната торбичка.

Плоският филтър е замърсен.

- Почистете плоския филтър (вж. глава *Почистване на филтърната касета/плоския филтър*).

Плоският филтър е повреден.

- Сменете плоския филтър.

Технически данни

Указание

Техническите данни са посочени на типовата табелка.

Üldised juhised



Enne seadme esmast kasutamist lugege see originaalkasutusjuhend ja kaasasolevad ohutusjuhised läbi. Toimige neile vastavalt.

Hoidke mõlemad brošüürid hilisemaks kasutamiseks või järgmise omaniku tarbeks alles.

Nõuetekohane kasutamine

Kasutage seadet eranditult eramajapidamises.

Seade on vastavalt käesolevas kasutusjuhendis esitatud kirjeldustele ja ohutusjuhistele ette nähtud kasutamiseks märgpuhastuseks ja kuivimurina.

Külma tuhka võib imeda ainult sobivate tarvikute abil. Kaitske seadet vihma eest ja ärge hoidke seda väljas.

Märkus

Tootja ei vastuta võimalike kahjude eest, mis on põhjustatud mittesihotstarbelisest kasutamisest või valest käsitsemisest.

Keskkonnakaitse



Pakkematerjalid on taaskasutatavad. Utiliseerige pakendid keskkonnasäästlikult.



Elektrilised ja elektroonilised seadmed sisaldavad väärtuslikke taaskasutatavaid materjale ja sageli koostisosi nagu patareid, akud või õli, mis võivad vale ümberkäämise või vale utiliseerimise korral kujutada potentsiaalselt ohtu inimeste tervisele ja keskkonnale. Seadme nõuetekohaseks käitamiseks on

neid koostisosi siiski vaja. Selle sümboliga tähistatud seadmeid ei tohi utiliseerida koos olmeprügiga.

Juhised koostisainete kohta (REACH)

Aktuaalse info koostisainete kohta leiate aadressilt: www.kaercher.com/REACH

Lisavarustus ja varuosad

Kasutage ainult originaalvarukuid ja originaalvaruosi, mis tagavad seadme ohutu ja tõrgeteta käituse.

Tarvikute ja varuosade kohta leiate teavet aadressilt www.kaercher.com.

Tarnekomplekt

Seadme tarnekomplekt on kujutatud pakendil. Lahtipakkimisel kontrollige, kas pakendi sisu on täielik. Puuduolevate tarvikute või transpordikahjustuste korral teavitage oma edasimüüjat.

Garantii

Igas riigis kehtivad meie volitatud müügiesindaja antud garantiitingimused. Seadmel esinevad mistahes rikked kõrvaldame garantiiajal tasuta, kui põhjuseks on materjali- või tootmisviga. Garantiijuhtumil pöörduge ostu tõendava dokumendiga oma edasimüüja või lähima volitatud klienditeeninduse poole. (Aadressi vt tagaküljelt)

Seadme kirjeldus

Joonistel on kujutatud prima võimaliku varustusega seade (WD 6 PS / KWD 6 PS).

Sõltuvalt valitud mudelist on varustuses erinevusi. Konkreetne varustus on kirjeldatud seadme pakendil. Jooniseid vt graafika leheküljelt.

Joonis A

- ① Imivooliku ühendus
- ② Pöördlüüti (pistikupesaga seadmete puhul võimsuse reguleerimisega)
- ③ Seadme pistikupesa
- ④ Puhumisfunktsioon
- ⑤ Filtripuhastusklahv
- ⑥ Käepideme parkimispositsioon
- ⑦ Kandekäepide
- ⑧ Haardesüvend
- ⑨ Hoiustamispind
- ⑩ Filtrikassett ja lahtilukustusklahv
- ⑪ Kaablikonks
- ⑫ Voolikute hoiukoht (mõlemal poolel)
- ⑬ Tüübisilt tehniliste andmetega (nt mahuti suurus)
- ⑭ Tarvikute pesa
- ⑮ Võrgupistikuga võrguühendusjuhe
- ⑯ Põrandaotsiku parkimisasend
- ⑰ Juhtrull
- ⑱ Väljalaskepolt
- ⑲ Filtrikott
- ⑳ Lamevoltfilter

- ㉑ Eemaldatav käepide elektrostaatilise kaitsmega
- ㉒ Imivoolik ühendusdetailiga
- ㉓ Imitorud 2 x 0,5 m
- ㉔ Vuugidüüs
- ㉕ Põrandadüüs
- ㉖ Painduv tööriistavoolik
- ㉗ Adapter elektritööriistade ühendamiseks

Juhtrullide ja hoidiku monteerimine tarvikupesajaaks

1. Käepide on samaaegselt ette nähtud seadmepea ja mahuti lukustamiseks. Lahtilukustamiseks pöörake look täiesti ette, kuni lukustus on vabanenud.

Joonis B

2. Enne esimest kasutamist eemaldage mahutist sisu ja kinnitage juhtrullid.

Joonis C

Joonis D

3. Kinnitage tarvikupesaja hoidik seadmepea tagaküljelle.

Joonis E

Märkus

Roostevabast terasest torudega versioonide puhul eemaldage enne esmakordset kasutamist kaitsekübar.

Käikuvõtmine

Filtrikoti sisestamine

1. Voltige filtrikott täielikult lahti.
2. Paigaldage filtrikott seadmeühendusele ja vajutage see kindlalt kinni.

Joonis F

3. Pange seadmepea peale ja lukustage.

Joonis G

Monteerige voolik, torud, põrandadüüs

1. Ühendage imivoolik.
2. Ühendage imivoolik käepidemega.

Joonis I

Märkus

Mugavaks imemiseks piiratud ruumides saab käepideme eemaldada ja tarvikud kinnitada otse imivooliku külge.

Käepideme vabastamiseks vajutage käepideme mõlema küljel halli ala ja tõmmake käepide voolikust lahti.

3. Ühendage põrandadüüs imitorudega.
 - Kuiva mustuse imemiseks kasutage asendit väljaliigutatud harjaribadega.
 - Niiske mustuse / vee imemiseks kasutage välja-liigutatud kummihuiltega asendit.

Joonis J

Seadme käikuvõtmine

1. Pistke võrgupistik pistikupesasse.

Joonis K

Pistikupesata seadmed

2. Seadke seadme lüüti soovitud asendisse.

Joonis L

- Asend „1 ON“: Imemis- / puhumisfunktsioon aktiveeritakse.
- Asend „0 OFF“: Seade lülitatakse välja.

Pistikupesaga seadmed

3. Seadke seadme lüliti soovitud asendisse.

Joonis M

- Asend "MAX": Imemis- / puhumisfunktsioon aktiveeritakse.
- Asend MAX : Kui elektritööriist on ühendatud, aktiveeritakse väljatõmbesüsteem automaatselt.
- Asend „0 OFF“: Seade lülitatakse välja.

Märkus

Niikaua kui seade on vooluga varustatud, saab seadme pistikupesaga kasutada toiteallikana.

Käitamine

TÄHELEPANU

Puudub lamevoltfilter

Seadmekahjustus

Töötage alati lamevoltfiltriga.

Märkus

Pidage filterkottide ja lamevoltfiltrite ostmisel ja paigaldamisel silmas aktuaalseid detailinumbreid.

Tarvikute ja varuosade kohta leiate informatsiooni aadressilt www.kaercher.com.

Kuivpuhastus

TÄHELEPANU

Külma tuha imemine

Seadmekahjustus

Imege tuhka ainult tuha eelseparaatoriga.

TÄHELEPANU

Defektne või märg lamevoltfilter

Seadmekahjustus

Enne kasutuselevõttu kontrollige lamevoltfiltriga kahjustusi ja vajadusel vahetage see välja.

Imege ainult kuiva lamevoltfiltriga.

Märkus

Vahetage filtrikott aegsasti välja, kuna liiga täis filtrikott võib viga saada. Filterkoti täitumusmäär sõltub sisseimemise kiirusest. Peentolmu, liiva jne korral tuleks filtrikotti sagedamini uuega asendada.

Märgpuhastus

TÄHELEPANU

Märgpuhastus filtrikotiga

Seadmekahjustus

Ärge kasutage märgpuhastusel filtrikotti.

TÄHELEPANU

Töötamine täis mahutiga

Kui mahuti on täis, sulgeb ujuk imemisava ja seade töötab suurema pööretearvuga.

Lülitage seade koheselt välja ja tühjendage mahuti.

Märkus

Kui seade kukub ümber, võib ka ujuk sulguda. Seadme uuesti imivõimeliseks muutmiseks pange seade üles, lülitage see välja, oodake 5 sekundit ja lülitage seejärel uuesti sisse.

Elektritööriistadega töötamine (ainult seadmetele, millel on sisseehitatud pistikupesaga)

⚠ ETTEVAATUS

Elektritööriista tahtmatu käivitamine

Vigastused või varakahjud

Veenduge, et elektritööriist on käitusvalmis kohe, kui see on ühendatud seadme pistikupesaga.

Märkus

Sõltuvalt valitud mudelist kuuluvad tarnekomplekti adapter või adapter ja õhuke tööriistavoolik.

1. Ühendage imivoolik.

Joonis H

2. Vajaduse korral saab adapterit kohandada sobiva tööriistaga vastavalt elektritööriista ühenduse läbimõõdule.

3. Võimalus A) Pistke adapter imivooliku käepidemele. Ühendage imivoolik koos adapteriga elektritööriista külge.

Võimalus B) Suurema paindlikkuse saavutamiseks ühendage adapter õhukese tööriistavooliku ja imivooliku käepidemega ning ühendage see elektritööriistaga.

Võimalus C) Mõne elektritööriistaga saab imivooliku käepideme ühendada otse elektritööriistaga.

Joonis N

4. Pistke elektritööriista võrgupistik seadme pistikupesasse.

Joonis O

5. Seadke seadmelüliti asendisse MAX . Võimsust saab reguleerida pöördlüliti abil. Väljalülitamine aktiveeritakse automaatselt.

Joonis M

Märkus

Pange tähele maksimaalset ühenduse võimsust (vt teavet seadme pistikupesast).

Märkus

Niipea kui elektritööriist on sisse lülitatud, käivitub imiturbiin 0,5 sekundilise viivitusega. Elektritööriista väljalülitamisel järeltalitleb imiturbiin u 5 sekundit, et imivoolikuga olev jääkmustus sisse imeda.

Integreeritud filtripuhastussüsteem

Märkus

Filtripuhastussüsteem on ette nähtud suure koguse peentolmu imemiseks ilma sissestatud filtrikotita. Tänu filtripuhastussüsteemile saab määratud lamevoltfiltriga nupuvajutusega puhastada ja imivõimsust taas suurendada.

● Asetage imivooliku käepide seadmepeas selleks ettenähtud parkimisasendisse. Vajutage filtripuhastusklahvi sisse lülitatud seadmel 3 x, oodates seejuures 4 sekundit üksikute vajutuste vahel.

Joonis P

Märkus

Pärast filtripuhastusklahvi mitu korda vajutamist kontrollige mahuti täitmistahta. Vastasel juhul võib mustus mahuti avamisel välja pääseda

Puhumisfunktsioon

Puhumisfunktsiooniga saab puhastada kohti, mis on raskesti ligipääsetavad või millel pole võimalik sisse imeda, nt lehed killustikupeenras.

● Pistke imivoolik puhumisühendusse. Puhumisfunktsioon on sellega aktiveeritud.

Joonis Q

Käituse katkestamine

1. Seadke seadmelüliti „0 OFF“ peale.

Seade lülitatakse välja.

2. Variant 1: Asetage imivooliku käepide vaheparkimisasendisse.

Variant 2: Riputage pörandadüüs parkimisasendisse.

Joonis R

Käituse lõpetamine

1. Seadke seadmélüliti „0 OFF” peale. Seade lülitatakse välja.
2. Tõmmake võrgupistik välja.
3. Eemaldage seadmepea.
Joonis B
4. Tühjendage mahuti. Väljalaskepoldiga varustatud seadmete korral saab mahuti tühjendada väljalaskepoldi abil.
Joonis S
5. Ladustamisvõimalus:
Joonis Y

Märkus

Imivooliku saab keerata seadmepea ümber ja kinnitada voolikukrae abil seadmepea külge.

6. Ladustage seadet kuivas ja külmumiskindlas kohas.

Hooldus ja jooksevremont

Üldised hooldusjuhised

- Hooldage seadet ja plastist tarvikuid laiatarbe plastipuhastusvahendiga.
- Loputage mahutit ja tarvikuid vajaduse korral veega ning kuivatage enne edasikasutamist.

Filtrikasseti/lamevoltfiltri puhastamine

1. Avage filtrikassett ja keerake see välja.
Joonis T
2. Eemaldage filtrikassett.
Joonis U
3. Tühjendage filtrikassett prügikasti. Kui see on tugevalt määrdunud, koputage filtrikassetti vastu prügikasti serva. Lamevoltfiltrit ei pea selleks filtrikassettist eemaldama.
Joonis V

Vajadusel puhastage lamevoltfiltrit eraldi.

4. Selleks eemaldage lamevoltfilter filtrikassettist.
Joonis W
5. Puhastage lamevoltfiltrit voolava vee all. Ärge hõõruge ega pintseldage. Enne kordvukasutamist laske lamevoltfiltril täielikult kuivada.
Joonis X

Pärast iga kasutamist soovitage lamevoltfiltri puhastada.

Abi rikete korral

Riketel on tihti lihtsad põhjused, mille saate ise järgneva ülevaate abil kõrvaldada. Kahtluse korral või siin nimevatama rikete puhul pöörduge palun volitatud klienditeeninduse poole.

Imivõimsus väheneb

Tarvikud, imivoolik või imitorud on ummistunud.

- Eemaldage ummistus sobiliiku abivahendiga.

Filtrikott on täis

- Vahetage filtrikott välja.

Lamevoltfilter on määrdunud.

- Puhastage lamevoltfilter (vt pkt *Filtrikasseti/lamevoltfiltri puhastamine*).

Lamevoltfilter on kahjustatud.

- Vahetage lamevoltfilter.

Tehnilised andmed

Märkus

Tehnilised andmed leiate tüübisildilt.

Vispärigase norädes



Pirms uzsäkt nerädes lietošānu, izlasiet šo oriģinālo lietošānas instrukciju un pievienotās drošības norādes. Rikojieties saskaņā ar tām.

Saglabāriet abus bukletus turpmāķai lietošanai vai nāķamajam īpašnieķam.

Noteikumiem atbilstošā lietošana

Izmantojiet ierīķi tikai privātā mājāsaimniecībā.

Ierīķi, saskaņā ar šajā lietošānas instrukcijā sniegtajiem aprakstiem un drošības norādēm, ir paredzēts izmantot kā mitrās un sausās tīrīšanas puteķšsūķēķu.

Aukstus pelnus drīķst iesūķt tikai ar piemērotiem piederumiem.

Aizsargāt ierīķi pret lietu un neuzglabāt to ārā.

Norādījums

Ražotāķs neatbild par iespējamiem zaudējumiem, kas radušies noteikumiem neatbilstošās lietošānas vai nepareizas apkalpošānas dēķ.

Vides aizsardzība



Iepakojuma materiālus ir iespējams pārstrādāt atkārtoti. Utilizējiet iepakojumus videi draudzīgā veidā.



Elektriskās un elektroniskās ierīķes satur noderīgus pārstrādājumus materiālus un bieži vien tādās sastāvdaļās kā baterijas, akumulatorus un eļķu, kuras to nepareizas izmantošānas vai neatbilstošās utilizācijas gadījumā var radīt potenciālu apdraudējumu cilvēķu veselīķai un videi. Tomēr šīs sastāvdaļās ir nepieciešamas ierīķes pareizai darbīķai. Ierīķes, kas apzīmētas ar šo simbolu, nedrīķst izmest kopā ar sadzīves atkritumiem.

Informāķija par sastāvdaļām (REACH)

Aktuālo informāķiju par sastāvdaļām atradīsiet: www.kaercher.com/REACH

Piederumi un rezerves daļās

Izmantot tikai oriģinālos piederumus un oriģinālās rezerves daļās, jo tie garantē drošu un nevainojamu ierīķes darbību.

Informāķiju par piederumiem un rezerves daļām skatīt www.kaercher.com.

Piegādes kompleķts

Ierīķes piegādes kompleķts ir attēlots uz iepakojuma. Izsaņojot pārbaudiet, vai saturs ir pilnīģs. Ja trūķst piederumi vai transportēšanas laikā radušies bojājumi, lūdzu informēķiet tirgotāju.

Garantija

Katrā valstī ir spēķā mūsu uzņēmuma atbildīģās sabiedrības izdotie garantijas nosacījumi. Garantijas termiņa ietvaros iespējamos Jūsu iekārtās darbības traucējumus mēs novērsim bez maksas, ja to cēlonis ir materiāla vai ražošanas defekts. Garantijas remonta nepieciešamības gadījumā ar pirkumu apliecināšu dokumentu grieķieties pie tirgotāja vai tuvākajā pilnvarotajā klientu apkalpošānas dienestā.

(Adresi skatīt aizmugurē)

Ierīķes apraksts

Attēlos ir uzrādīta ierīķe ar vislabāķo iespējamo aprīķojumu (WZ 6 P S / KWD 6 P S).

Aprīķojums atšķiras atkarībā no izvēlētajā modeļa. Konkrētais aprīķojums ir aprakstīts uz ierīķes iepakojuma.

Attēlus skatiet grafika lappusē.

Attēls A

1. Sūkšanas šļūtenes pieslēgums
2. Grozāmais slēdzis (ar jaudas regulēšanu ierīcēm ar kontaktligzdu)
3. Ierīces kontaktligzda
4. Pūšanas funkcija
5. Filtra tīrīšanas taustiņš
6. Roktura novietošanas pozīcija
7. Nešanas rokturis
8. Iegremdētais rokturis
9. Novietošanas virsma
10. Filtra kasete un atbloķēšanas taustiņš
11. Kabeļa āķis
12. Šļūtenņu uzglabāšana (abās pusēs)
13. Tipa datu plāksnīte ar tehniskajiem datiem (piem., tvertnes izmērs)
14. Piederumu ietvere
15. Tīkla pieslēguma vads ar tīkla spraudni
16. Grīdas sprauslas novietošanas pozīcija
17. Vadības ritenis
18. Izplūdes skrūve
19. Filtra maisiņš
20. Plakanrievu filtrs
21. Noņemams rokturis ar elektrostatisko aizsardzību
22. Iesūkšanas šļūtene ar savienojuma posmu
23. Iesūkšanas caurules 2 x 0,5 m
24. Šaurā sprausla
25. Grīdas sprausla
26. Elastīga instrumentu šļūtene
27. Elektroinstrumentu pieslēgšanas adapters

Vadības riteni un piederumu fiksācijas stiprinājuma montāža

1. Rokturis vienlaikus kalpo ierīces galvas un konteinerā fiksācijai. Lai atfiksētu, loku pilnībā atvāzt uz priekšu, līdz noslēgs ir atbrīvots.

Attēls B

2. Pirms ekspluatācijas uzsākšanas no tvertnes izņemt saturu un uzstādīt vadības riteniņus.

Attēls C

Attēls D

3. Piespraudiet piederumu fiksācijas stiprinājumu ierīces galvas aizmugurē.

Attēls E

Norādījumi

Modeļiem ar nerūsējošā tērauda caurulēm, pirms ekspluatācijas uzsākšanas, noņemt aizsargpārsegu.

Ekspluatācijas uzsākšana

Ievietot filtra maisiņu

1. Pilnībā atlocīt filtra maisiņu.

2. Pievienojiet filtra maisiņu ierīces savienojumam un stingri piespiediet to.

Attēls F

3. Uzlikt un nofiksēt ierīces galvu.

Attēls G

Šļūtenes, cauruļu, grīdas sprauslu montāža

1. Pieslēgt iesūkšanas šļūteni.

Attēls H

2. Iesūkšanas šļūteni savienot ar rokturi.

Attēls I

Norādījumi

Ērtai sūkšanai šaurās vietās rokturi var noņemt un piederumu piestiprināt tieši pie iesūkšanas šļūtenes.

Lai atvienotu rokturi, abās roktura pusēs jānospiež pelēkās zonas un rokturi jānovelk no šļūtenes.

3. Grīdas sprauslu savienot ar iesūkšanas caurulēm.
 - Lai sūktu sausus netīrumus, izmantot pozīciju ar izvērztu sukas joslu.
 - Lai sūktu mitrus netīrumus/ūdeni, izmantot pozīciju ar izvērztu iesūkšanas gumiju.

Attēls J

Ierīces ekspluatācijas uzsākšana

1. Iespraudiet tīkla spraudni kontaktligzdā.

Attēls K

Ierīces bez kontaktligzdas

2. Ierīces slēdzi iestatīt vēlamajā pozīcijā.

Attēls L

- Pozīcija "1 ON": Tiek aktivizēta sūknēšanas/ pūšanas funkcija.
- Pozīcija "0 OFF": Ierīce tiek izslēgta.

Ierīces ar kontaktligzdu

3. Ierīces slēdzi iestatīt vēlamajā pozīcijā.

Attēls M

- Pozīcija "MAX": Tiek aktivizēta sūknēšanas/ pūšanas funkcija.
- Pozīcija MAX : Kad elektroinstrumenti ir pieslēgti, iesūkšana tiek aktivizēta automātiski.
- Pozīcija "0 OFF": Ierīce tiek izslēgta.

Norādījumi

Kamēr ierīce tiek apgādāta ar strāvu, ierīces kontaktligzdu var izmantot kā strāvas avotu.

Ekspluatācija

IEVĒRĪBAI

Trūkst plakanrievu filtra

Iekārtas bojājumi

Vienmēr strādājiet ar ievietotu plakanrievu filtru.

Norādījumi

Iegādājoties un uzstādot filtra maisiņus un plakanrievu filtrus, pievērst uzmanību esošajiem daļu numuriem.

Informāciju par piederumiem un rezerves daļām skatīt www.kaercher.com.

Sausā sūkšana

IEVĒRĪBAI

Aukstu pelnu iesūkšana

Iekārtas bojājumi

Aukstos pelnus iesūkt tikai ar pelnu separatoru.

IEVĒRĪBAI

Bojāts vai slapjš plakanrievu filtrs

Iekārtas bojājumi

Pirms ekspluatācijas uzsākšanas pārbaudiet, vai plakanrievu filtrs nav bojāts, un nepiec. gad. nomainiet to. Sūciet tikai ar sausu plakanrievu filtru.

Norādījumi

Savlaicīgi nomainīt filtra maisiņu, jo pārāk pilns filtra maisiņš var tikt bojāts. Filtra maisiņa uzpildes pakāpe ir atkarīga no uzsūktajiem netīrumiem. Smalku putekļu, smilšu utt. gadījumā filtra maisiņu ir bieži jāmaina.

Mitrā sūkšana

IEVĒRĪBA!

Mitrā sūkšana ar filtra maisiņu

Iekārtas bojājumi

Mitrās sūkšanas laikā neizmantojiet filtra maisiņu.

IEVĒRĪBA!

Darbība ar pilnu tvertni

Ja tvertne ir pilna, pludiņš noslēdz sūkšanas atveri un

ierīce darbojas ar paaugstinātu apgriezīgu skaitu.

Uzreiz izslēdziet ierīci un iztukšojiet tvertni.

Norādījumi

Ja ierīce apkrīt, pludiņš arī var noslēgt sūkšanas atveri.

Lai ierīce atkal varētu sūkt, pieceliet to, uzgaidiet 5 sekundes un pēc tam atkal ieslēdziet.

Darbi ar elektroinstrumentiem (tikai ierīcēm ar iebūvētu kontaktligzdu)

⚠ UZMANĪBU

Netīša elektroinstrumenta ieslēgšanās

Traumas vai materiālie zaudējumi

Ievērojiet, ka elektroinstrumenti ir gatavi ekspluatācijai, tiklīdz tas ir pieslēgts kontaktligzdai.

Norādījumi

Atkarībā no izvēlēta modeļa piegādes komplektācijā ietilpst adapters vai adapters un pilnā instrumenta šļūtene.

1. Pieslēgt iesūkšanas šļūteni.

Attēls H

2. Nepieciešamības gadījumā adapteru ar piemērotu instrumentu var pielāgot elektroinstrumenta pieslēguma diametram.

3. A variants: Adapteru uzspraus uz sūkšanas šļūtenes roktura. Sūkšanas šļūteni ar adapteru savienot ar elektroinstrumentu.

B variants: Lai nodrošinātu lielāku brīvību strādājot, pieslēgt adapteru šaurai instrumentu šļūtenei un sūkšanas šļūtenes rokturim un elektroinstrumentam.

C variants: Dažiem elektroinstrumentiem sūkšanas šļūtenes rokturi var tieši pieslēgt pie elektroinstrumenta.

Attēls N

4. Elektroinstrumenta tīkla spraudni iespraust ierīces kontaktligzdā.

Attēls O

5. Ierīces slēdzi iestatīt uz MAX  pakāpi. Jaudu var regulēt, izmantojot grozāmo slēdzi.

Sūkšana tiek aktivizēta automātiski.

Attēls M

Norādījumi

Ievērojiet maksimālo pieslēguma slodzi (skatīt norādes uz ierīces kontaktligzdas).

Norādījumi

Tiklīdz elektroinstrumenti tiek ieslēgti, iesūkšanas turbīna uzsāk darbību ar 0,5 sekunžu aizturi. Ja elektroinstrumenti tiek izslēgti, iesūkšanas turbīna turpina darboties apmēram 5 sekundes, lai iesūktu atlikušos netīrumus sūkšanas šļūtenē.

Integrēta filtra tīrīšanas sistēma

Norādījumi

Filtra tīrīšanas sistēma ir paredzēta liela daudzuma smalko putekļu sūkšanai bez ievietota filtra maisiņa. Izmantojot filtra tīrīšanas sistēmu, netīro plakānrievu filtru var notīrīt, nospiežot pogu, un tādējādi atkal palielināt sūkšanas jaudu.

- Sūkšanas šļūtenes rokturi iebūdīt paredzētajā novietošanas pozīcijā uz ierīces galvas. Ar ieslēgtu ierīci 3 reizes nospiediet filtra tīrīšanas taustiņu, un starp nospiešanas reizēm uzgaidiet 4 sekundes.

Attēls P

Norādījumi

Pēc vairākkārtējas filtra tīrīšanas pogas nospiešanas, pārbaudīt tvertnes uzpildes apjomu. Pretējā gadījumā, atverot tvertni, var izkļūt netīrumi

Pūšanas funkcija

Pūšanas funkciju var izmantot, lai noīrītu vietas, kuras ir grūti sasniedzamas vai kuras nav iespējams sūkt, piem., lapas ar granti klātā dobē.

- Sūkšanas šļūteni ievietot pūšanas pieslēgumā. Tādējādi tiek aktivizēta pūšanas funkcija.

Attēls Q

Ekspluatācijas pārtraukšana

1. Ierīces slēdzi iestatīt uz "0/OFF". Ierīce tiek izslēgta.
2. 1. variants: Iesūkšanas šļūtenes rokturi uzspraus vidējā novietošanas pozīcijā.
2. variants: Grīdas tīrīšanas sprauslu iekārt novietošanas pozīcijā.

Attēls R

Ekspluatācijas pabeigšana

1. Ierīces slēdzi iestatīt uz "0/OFF". Ierīce tiek izslēgta.
2. Izvilkt tīkla spraudni.
3. Noņemt ierīces galvu.
4. Iztukšojiet tvertni. Ierīcēm, kurām ir izplūdes skrūve, tvertni var iztukšot ar tās starpniecību.

Attēls S

5. Uzglabāšanas iespēja:

Attēls Y

Norādījumi

Iesūkšanas šļūteni var aptīt ap ierīces galvu un piestiprināt pie ierīces galvas ar šļūtenes atloka starpniecību.

6. Ierīci uzglabāt sausā un pret salu drošā telpā.

Kopšana un apkope

Vispārīgas kopšanas norādes

- Ierīces un piederumu plastmasas daļas kopt ar parastu plastmasas kopšanai paredzētu līdzekli.
- Vajadzības gadījumā izskalot tvertni un piederumus ar ūdeni un ļaut nožūt pirms turpmākās lietošanas.

Filtra kasetes / plakānrievu filtra tīrīšana

1. Atfiksēt un izstumt filtra kaseti.
Attēls T
2. Izņemt filtra kaseti.
Attēls U
3. Iztukšot filtra kaseti atkritumu tvertnē. Ja filtra kasete ir ļoti netīra, filtra kasetei pasist pret atkritumu

tvertnes malū. Plakanrievu filtras šim nolūkam nav jā-
izņem no filtra kasetes.

Attēls V

Nepieciešamības gadījumā plakanrievu filtru notīrīt at-
sevišķi.

4. Šim nolūkam plakanrievu filtru izņemt no filtra kase-
tes.

Attēls W

5. Plakanrievu filtru iztīrīt zem tekoša ūdens. Neberzt
un netīrīt ar suku.

Pirms atkārtotas izmantošanas ļaut plakanrievu
filtram pilnībā nožūt.

Attēls X

Pēc katras lietošanas reizes ieteicams plakanrievu filtru
notīrīt.

Palīdzība traucējumu gadījumā

Traucējumu cēloņi bieži vien ir vienkārši un tos ar turp-
mākā pārskata palīdzību var novērst pašu spēkiem.

Šaubu vai nenorādītu traucējumu gadījumā, lūdz, vē-
sieties autorizētā klientu servisā.

Sūksšanas jaudas samazināšanās

Piederumi, iesūkšanas šļūtene vai iesūkšanas caurules
ir nosprostotas.

- Atbrīvoties no nosprostojuma, izmantojot piemērotu
palīg līdzekli.

Filtra maisiņš ir pilns

- Nomainīt filtra maisiņu.

Plakanrievu filtrs ir netīrs.

- Iztīrīt plakanrievu filtru (skatīt nodaļu *Filtra kasetes
/ plakanrievu filtra tīrīšana*).

Plakanrievu filtrs ir bojāts.

- Nomainīt plakanrievu filtru.

Tehniskie dati

Norādījumi

Tehniskie dati atrodas uz tipa datu plāksnītes.

Bendrosies norodos



Priekš pradēdami naudoties prietaisu, per-
skaitykite šią originalią naudojimo ins-
trukciją ir pridedamus saugos
nurodymus. Laikykitės jų.

Išsaugokite abi knygeles vėlesniam naudojimui arba ki-
tam prietaiso savininkui.

Numatamasis naudojimas

Šį įrenginį naudokite tik privačioms reikmėms.

Remiantis šioje eksploataavimo instrukcijoje pateiktais
aprašymais ir saugos nurodymais prietaisą galima nau-
doti kaip sausojo ir šlapijo siurbimo siurbį.

Šaltus pelenus galima išsiurbti tik naudojant tinkamą
priedą.

Saugokite prietaisą nuo lietaus ir nelaikykite jo lauke.

Pastaba

*Gamintojas neatsako už galimą žalą, jeigu ji padaroma
prietaisą naudojant netinkamai arba ne pagal paskirtį.*

Aplinkos apsauga



Pakuotės medžiagos gali būti perdirbamos. Pa-
kuotės atliekas sutvarkykite tausodami aplinką.



Elektros ir elektroniniuose prietaisuose būna ver-
tingų perdirbamų medžiagų ir dažnai tokių dalių,
su kuriomis netinkamai elgiantis arba netinkamai
jas pašalinus gali kilti pavojus žmonių sveikatai ir
aplinkai. Tačiau norint tinkamai eksploatuoti įrenginį

šios dalys būtinos. Šiuo simboliu pažymėtus įrenginius
draudžiama šalinti su buitiniemis atliekomis.

Pastabos dėl sudėtinųjų medžiagų (REACH)

Naujausią informaciją apie sudėtinės medžiagas rasite:
www.kaercher.com/REACH

Priedai ir atsarginės dalys

Naudokite tik originalius priedus ir originalas atsargines
dalis – taip užtikrinsite, kad įrenginys veiktų patikimai ir
be trūkčių.

Informaciją apie priedus ir atsargines dalis rasite svetai-
nėje www.kaercher.com.

Komplektacija

Įrenginio tiekiamo komplekto sudėtis parodyta ant pa-
kuotės. Išpakavę patikrinkite, ar yra visos įrenginio de-
talės. Jei trūksta priedų arba yra transportavimo
pažeidimų, praneškite apie tai pardavėjui.

Garantija

Kiekvienoje šalyje galioja mūsų įgaliotų pardavėjų nu-
statytos garantijos sąlygos. Galimus įrenginio gedimus
garantijos galiojimo laikotarpiu pašalinsime nemoka-
mai, jei tokių gedimų priežastis buvo netinkamos me-
džiagos ar gamybos defektai. Dėl garantinių gedimų
šalinimo kreipkitės į savo pardavėją arba artimiausią kli-
entų aptarnavimo tarnybą pateikdami pirkinį patvirtin-
tantį kasos kvitą.

(Adresą rasite kitoje pusėje)

Prietaiso aprašymas

Pav. nurodomas prietaisas su geriausia įmanoma įran-
ga (WD 6 P S / KWD 6 P S).

Atsižvelgiant į pasirinktą modelį konstrukcija gali skirtis.
Konkreči konstrukcija aprašyta ant prietaiso pakuotės.
Paveikslai pateikti grafikų puslapyje.

Paveikslas A

- ① Siurbimo žarnos jungtis
- ② Sukamasis jungiklis
(su galios reguliavimu, jeigu prietaisuose sumon-
tuota kištukinė dėžutė)
- ③ Prietaiso kištukinė dėžutė
- ④ Pūtimo funkcija
- ⑤ Filto valymo mygtukas
- ⑥ Laikymo padėties rankena
- ⑦ Nešiojimo rankena
- ⑧ Įleistinė rankena
- ⑨ Padėjimo paviršius
- ⑩ Filto kasetė su blokavimo panaikinimo mygtuku
- ⑪ Kabelio kabliukai
- ⑫ Žarnų laikiklis (abiejose pusėse)
- ⑬ Identifikacinė plokštelė su techniniais duomenimis
(pvz., talpyklos dydis)
- ⑭ Priedų laikiklis
- ⑮ Maitinimo tinklo laidas su tinklo kištuku
- ⑯ Stovėjimo padėties grindų valymo antgalis
- ⑰ Kreipiamasis ratukas

- 18 Išleidžiamasis kamštis
- 19 Filtru maišelis
- 20 Plokščiasis klostuotas filtras
- 21 Nuimamoji rankena su elektrostatine apsauga
- 22 Siurbimo žarna su jungtimi
- 23 Siurbimo vamzdžiai 2 x 0,5 m
- 24 Siūlių valymo antgalis
- 25 Grindų valymo antgalis
- 26 Lanksčioji įrankio žarna
- 27 Elektrinių įrankių prijungimo adapteris

Sumontuokite pasukamus ratukus ir laikiklį priedų tvirtinimui

1. Rankena taip pat blokuojama prietaiso galvutė ir talpykla. Norėdami panaikinti blokavimą, sukite laikiklį iki galo, kol blokavimas bus panaikintas.

Paveikslas B

2. Prieš pradėdami eksploatuoti išimkite turinį iš talpyklos ir pritvirtinkite ratukus.

Paveikslas C

Paveikslas D

3. Priedų talpyklos laikiklį pritvirtinkite prie užpakalinės prietaiso galvutės dalies.

Paveikslas E

Pastaba

Jei tai versija su nerūdijančio plieno vamzdeliais, prieš pirmą kartą naudojant privaloma nuimti apsauginį dangtelį.

Eksploatavimo pradžia

Įdėkite filtro maišelį

1. Visiškai išskleiskite filtro maišelį.
2. Pritvirtinkite filtro maišelį prie prietaiso jungties ir tvirtai prispauskite.

Paveikslas F

3. Uždėkite ir užfiksuokite siurbimo galvutę.

Paveikslas G

Montuokite žarną, vamzdžius, grindų valymo antgalį

1. Prijunkite įsiurbimo žarną.

Paveikslas H

2. Siurbimo žarną sujunkite su rankena.

Paveikslas I

Pastaba

Patogiam siurbimui ankštosiose vietose rankeną galima nuimti, o priedus pritvirtinti tiesiai prie įsiurbimo žarnos. Norėdami atleisti rankeną, paspauskite pilkas zonas abiejose rankenos pusėse ir nuimkite rankeną nuo žarnos.

3. Grindų valymo antgalį sujunkite su siurbimo vamzdeliu.

- Jeigu pasirinkate siurbti sausuosius nešvarumus, pasirinkite padėtį, kai šepečio juostos yra išskleistos.

- Norėdami išsiurbti drėgnuosius nešvarumus / vandenį, pasirinkite padėtį, kai guminės briaunelės būna išskleidžiamos.

Paveikslas J

Prietaiso naudojimas

1. Įkiškite tinklo kištuką į kištukinę dėžutę.

Paveikslas K

Prietaisai be kištukinės dėžutės

2. Prietaiso rankeną nustatykite į norimą padėtį.

Paveikslas L

- „1 J.“ padėtis: Aktyvinama siurbimo / pūtimo funkcija.

- „0 IŠJ.“ padėtis: Prietaisas bus išjungtas.

Prietaisai su kištukine dėžute

3. Prietaiso rankeną nustatykite į norimą padėtį.

Paveikslas M

- „DIDŽ.“ padėtis: Aktyvinama siurbimo / pūtimo funkcija.

- Padėtis „DIDŽ.“ : Prijungus elektrinį įrankį, ištraukimo sistema įsijungia automatiškai.

- „0 IŠJ.“ padėtis: Prietaisas bus išjungtas.

Pastaba

Kol prietaisas maitinamas, prietaiso kištukinę dėžutę galima naudoti kaip srovės šaltinį.

Eksploatavimas

DĖMESIO

Trūksta plokščiojo klostuoto filtro

Prietaiso pažeidimai

Visada dirbkite įdėję plokščiąjį klostuotą filtrą.

Pastaba

Pirkdami ir montuodami filtrų maišelius ir kasetinius filtrus, atkreipkite dėmesį į esamus dalių numerius.

Informaciją apie priedus ir atsargines dalis rasite svetainėje www.kaercher.com.

Sausasis siurbimas

DĖMESIO

Šaltų pelenų siurbimas

Prietaiso pažeidimai

Šaltus pelenus siurbkite tik su išankstiniu pelenų skirtuvu.

DĖMESIO

Sugedęs arba plokščiasis klostuotas filtras yra sušlapęs

Prietaiso pažeidimai

Prieš pradėdami eksploatuoti, patikrinkite, ar plokščiasis klostuotas filtras nėra pažeistas, jei reikia, jį pakeiskite.

Siurbkite tik sausu plokščiuoju klostuotu filtru.

Pastaba

Tinkamu laiku pakeiskite filtro maišelį, nes pernelyg pripildytas filtro maišelis gali būti pažeistas. Filtro maišelio užpildymą lemia susiurbti nešvarumai. Siurbiant smulkiąs dulkes, smėlį ir pan., filtro maišelis keičiamas dažniau.

Šlapiasis siurbimas

DĖMESIO

Šlapiasis siurbimas su filtro maišeliu

Prietaiso pažeidimai

Naudodami šlapiąjį siurbimą nenaudokite filtro maišelio.

DĖMESIO

Eksploatavimas su pilna talpykla

Kai talpykla pilna, plūdė uždaro siurbimo angą ir prietaisas veikia padidintu sūkių dažniu.

Prietaisą iš karto išjunkite ir ištuštininkite talpyklą.

Pastaba

Jei prietaisas nuvirstų, plūdė taip pat gali uždaryti. Kad prietaisas vėl būtų tinkamas siurbti, pastatykite jį, išjungite, palaukite 5 sekundes ir vėl įjunkite.

Darbas su elektriniais įrankiais (tik prietaisams su įmontuota kištukine dėžute)

⚠ ATSARGIAI

Netyčinis elektrinio įrankio įjungimas

Sužeidimas arba turtinė žala

Įsitikinkite, ar elektrinis įrankis yra paruoštas naudoti, kai tik jis bus prijungtas prie kištukinės dėžutės.

Pastaba

Atsižvelgiant į pasirinktą modelį, į tiekimo rinkinį įtraukiamas adapteris arba adapteris ir plonoji įrankio žarna.

1. Prijunkite įsiurbimo žarną.

Paveikslas H

2. Jeigu būtina, naudojant tinkamą įrankį adapterį galima pritaisyti prie elektrinio įrankio prijungimo skersmens.

3. Galimybė A) Užmaukite adapterį ant siurbimo žarnos rankenos. Prie elektrinio įrankio pritvirtinkite siurbimo žarną su adapteriu.

Galimybė B) Kad būtų užtikrinamas didesnis lankstumas, dirbdami prijunkite adapterį prie plonosios įrankio žarnos ir įsiurbimo žarnos rankenos bei prijunkite jį prie elektrinio įrankio.

Galimybė C) Naudojant kai kuriuos elektrinius įrankius, siurbimo žarnos rankeną galima tiesiogiai prijungti prie elektrinio įrankio.

Paveikslas N

4. Elektrinio įrankio tinklo kištuką įkiškite į prietaiso kištukinę dėžutę.

Paveikslas O

5. Prietaiso jungiklį nustatykite į padėtį „DIDŽ.“ 

Galią galima reguliuoti pasukamuuoju jungikliu.

Siurbimas aktyvuojamas automatiškai.

Paveikslas M

Pastaba

Atkreipkite dėmesį į didžiausią prijungtą apkrovą (žr. ant prietaiso kištukinės dėžutės pateiktą informaciją).

Pastaba

Vos tik įjungus elektrinį įrankį, siurbimo turbina paleidžiama su 0,5 sekundės vėlavimu. Išjungus elektrinį įrankį, siurbimo turbina veikia maždaug 5 sekundes, kad įsiurbtų likusius nešvarumus įsiurbimo žarnoje.

Integruotoji filtro valymo sistema

Pastaba

Filtro valymo sistema skirta siurbti didelį kiekį smulkia dispersinių dulkių be įdėto filtro maišelio. Naudojant filtro valymo sistemą, nešvarų plokščią klostuotą filtrą galima išvalyti vienu mygtuko paspaudimu ir vėl padidinti siurbimo galią.

● Siurbimo žarnos rankeną įstatykite į laikymo padėtį ant prietaiso galvutės. Kai prietaisas įjungtas, paspauskite filtro valdymo mygtuką 3 kt. ir palaukite 4 sekundes tarp atskirų operacijų.

Paveikslas P

Pastaba

Kelis kartus paspaudę filtro valymo mygtuką, patikrinkite talpyklos pripildymo lygį. Antraip, atidarius talpyklą gali plūstelėti nešvarumai

Pūtimo funkcija

Pūtimo funkcija galima valyti sunkiai pasiekiamas vietas arba vietas, kur negalima išsiurbti, pvz. B. lapai žvyro sluoksnyje.

● Įkiškite įsiurbimo žarną į ventiliatoriaus jungtį. Pūtimo funkcija dabar aktyvinta.

Paveikslas Q

Eksplotavimo nutraukimas

1. Prietaiso jungiklį nustatykite į padėtį „0 / IŠJ“.

Prietaisas bus išjungtas.

2. 1 variantas: Siurbimo žarnos rankeną įstatykite į tarpinę statymo padėtį.

2 variantas: Grindų valymo antgalį pakabinkite laikymo padėtyje.

Paveikslas R

Eksplotavimo užbaigimas

1. Prietaiso jungiklį nustatykite į padėtį „0 / IŠJ“.

Prietaisas bus išjungtas.

2. Ištraukite tinklo kištuką.

3. Nuimkite prietaiso galvutę.

Paveikslas B

4. Ištuštinkite talpyklą.

Prietaisuose, kuriuose yra išleidimo kamštis, talpyklą galima ištuštinti naudojant išleidimo kamštį.

Paveikslas S

5. Sandėliavimo galimybė:

Paveikslas Y

Pastaba

Siurbimo žarną galima apvynioti aplink prietaiso galvutę ir prie prietaiso galvutės pritvirtinti žarnos antkakliu.

6. Prietaisą sandėliuokite sausoje ir nuo šalčio apsaugotoje vietoje.

Techninė priežiūra ir eksploatacinės parengties užtikrinimas

Bendrosios priežiūros instrukcijos

- Prietaisą ir plastikinius priedus valykite įprastu plastikui skirtu valikliu.
- Jeigu būtina, talpyklą ir priedus praplaukite vandeniu ir išdžiovinkite prieš tolesnį naudojimą.

Filtro kasetės / plokščiojo klostuoto filtro valymas

1. Panaikinkite filtro kasetės blokavimą ir ją išskleiskite.

Paveikslas T

2. Išimkite filtro kasetę.

Paveikslas U

3. Filtro kasetę ištuštinkite į šiukšliadėžę. Jeigu filtro kasetė yra labai nešvari, prispauskite ją prie šiukšliadėžės krašto. Plokščiojo klostuoto filtro nereikia išimti iš filtro kasetės.

Paveikslas V

Jeigu būtina, plokščiąjį klostuotą filtrą išvalykite atskirai.

4. Kad plokščiasis klostuotas filtras būtų išvalytas, jį išimkite iš filtro kasetės.

Paveikslas W

5. Plokščiąjį klostuotą filtrą išplaukite tekančiu vandeniu. Neleidžiamarinti ir valyti šepetčiu.

Prieš imdamiesi naudoti plokščiąjį klostuotą filtrą, kruopščiai jį išdžiovinkite.

Paveikslas X

Plokščiąjį klostuotą filtrą rekomenduojame išvalyti po kiekvieno naudojimo.

Пaгaлбa тpикчiю атвeжy

Gedimų priežastys dažnai yra paprastos, kurias nesunkiai pašalinsite pasinaudoję šia apžvalga. Kilus abejonėms arba atsiradus čia nenurodytų gedimų, kreipkitės į įgaliotą klientų aptarnavimo tarnybą.

Mažėja siurbimo galia

Priedas, siurbimo žarna ar siurbimo vamzdis yra užsikimšę.

- Kamšatį pašalinkite naudodami tinkamą pagalbinę priemonę.

Filtro maišelis pripildytas iki galo

- Pakeiskite filtro maišelį.

Plokščiasis klostuotas filtras yra užterštas.

- Plokščiojo klostuoto filtro valymas (žr. skyrių *Filtro kasėtės / plokščiojo klostuoto filtro valymas*).

Plokščiasis klostuotas filtras yra pažeistas.

- Pakeiskite plokščiąjį klostuotą filtrą.

Techniniai duomenys

Pastaba

Techniniai duomenys pateikti identifikacinėje plokštelėje.

Zagальні вказівки



Перед першим використанням пристрою ознайомитись з цією оригінальною інструкцією з

експлуатації та вказівками з техніки безпеки, що додаються. Діяти відповідно до них.

Зберігати обидві брошури для подальшого використання або для наступного власника.

Використання за призначенням

Пристрій слід використовувати виключно в домашньому господарстві.

Пристрій призначений для використання як пилосос для сухого та вологого прибирання відповідно до опису та вказівок з техніки безпеки, наведених у цій інструкції з експлуатації.

Збирати холодну золу можна лише за допомогою відповідного приладдя.

Захищати пристрій від дощу і не зберігати пристрій на відкритому повітрі.

Вказівка

Виробник не несе відповідальності за будь-які пошкодження, що виникли внаслідок використання не за призначенням або неправильної експлуатації.

Охорона довкілля



Пакувальні матеріали придатні до вторинної переробки. Упаковку необхідно утилізувати без шкоди для довкілля.



Електричні та електронні пристрої найчастіше містять цінні матеріали, які придатні до вторинної переробки, та компоненти, такі як батареї, акумулятори чи мастило, які у разі

неправильного поводження з ними або неправильної утилізації можуть створити потенційну небезпеку для здоров'я людини та довкілля. Однак ці компоненти необхідні для належної експлуатації пристрою. Пристрої, позначені цим символом, забороняється утилізувати разом із побутовим сміттям.

Вказівки щодо компонентів (REACH)

Актуальні відомості про компоненти наведені на сайті: www.kaercher.com/REACH

Приладдя та запасні деталі

Слід використовувати лише оригінальне приладдя та оригінальні запасні частини, тому що саме вони гарантують безпечно та безперебійну експлуатацію пристрою.

Інформація щодо приладдя та запасних частин міститься на сайті www.kaercher.com.

Комплект поставки

Комплектація пристрою зазначена на упаковці. Під час розпакування пристрою перевірити комплектацію. У разі нестачі приладдя або ушкоджень, отриманих під час транспортування, слід повідомити про це торговельний організації, яка продала пристрій.

Гарантія

У кожній країні діють відповідні гарантійні умови, встановлені уповноваженою організацією збуту нашої продукції в цій країні. Можливі несправності приладу протягом гарантійного строку ми усуваємо безкоштовно, якщо причина несправності полягає в дефектах матеріалів або виробничому браку. У разі виникнення претензій протягом гарантійного строку прохання звертатися, маючи при собі чек про покупку, до торговельної організації, що продала продукт, або до найближчої уповноваженої служби сервісного обслуговування.

(Адреси див. на звороті)

Опис пристрою

На малюнках показано пристрій з найкращою комплектацією (WD 6 P S/KWD 6 P S).

Комплектація відрізняється в залежності від обраної моделі. Опис певної комплектації наведено на упаковці пристрою.

Рисунки див. на сторінці з зображеннями.

Малюнок А

- ① Патрубок для всмоктувального шланга
- ② Поворотний перемикач (з регулятором потужності для пристроїв з розеткою)
- ③ Розетка пристрою
- ④ Функція видування
- ⑤ Кнопка очищення фільтра
- ⑥ Паркувальне положення ручки
- ⑦ Ручка для перенесення
- ⑧ Потайна ручка
- ⑨ Зона для зберігання
- ⑩ Фільтрувальна касета та кнопка розблокування
- ⑪ Гачок для кабелю
- ⑫ Зберігання шланга (з обох сторін)
- ⑬ Заводська табличка із технічними характеристиками (наприклад, розмір контейнера)
- ⑭ Відскі для приладдя
- ⑮ Мережевий кабель зі штепсельною вилкою
- ⑯ Паркувальне положення насадки для підлоги

- ① Напрямний ролик
- ⑱ Пробка зливного отвору
- ⑲ Фільтрувальний мішок
- ⑳ Плоский складчастий фільтр
- ㉑ Знімна ручка з електростатичним захистом
- ㉒ Всмоктувальний шланг з сполучною деталлю
- ㉓ Всмоктувальні трубки 2 x 0,5 м
- ㉔ Щілинна насадка
- ㉕ Насадка для підлоги
- ㉖ Гнучкий шланг для інструменту
- ㉗ Адаптер для підключення електроінструменту

Встановлення напрямних роликів та тримача відсіку для приладдя

1. Ручка для перенесення одночасно служить для фіксації верхньої частини пристрою і контейнера. Для розблокування слід повністю повернути скобу вперед до деблокування.
Малюнок В
2. Перед першим уведенням в експлуатацію витягти вміст з контейнера і встановити напрямні ролики.
Малюнок С
Малюнок D
3. Закріпити тримач відсіку для приладдя на задній стороні верхньої частини пристрою.
Малюнок E

Вказівка

Для версій з трубами з нержавіючої сталі перед першим введенням в експлуатацію зняти захисний ковпачок.

Введення в експлуатацію

Встановлення фільтрувального мішка

1. Повністю розгорнути фільтрувальний мішок.
2. Встановити фільтрувальний мішок на роз'єм пристрою та міцно придавити.
Малюнок F
3. Встановити і заблокувати верхню частину пристрою.
Малюнок G

Встановлення шланга, трубки, насадки для підлоги

1. Приєднати всмоктувальний шланг.
Малюнок H
2. Приєднати всмоктувальний шланг до ручки.
Малюнок I

Вказівка

Для зручності збору в обмеженому просторі ручку можна зняти, а приладдя прикріпити безпосередньо до всмоктувального шланга.

Для зняття ручки натиснути на сірі ділянки з обох боків ручки і від'єднати ручку від шланга.

3. З'єднати насадку для підлоги зі всмоктувальними трубками.
 - Для збирання сухого сміття застосовувати положення з висунутими щітковими смугами.

- Для збирання вологого бруду/води застосовувати положення з висунутими гумовими кромками.

Малюнок J

Експлуатація

1. Вставити штепсельну вилку в розетку.

Малюнок K

Пристрої без розетки

2. Встановити вимикач пристрою в потрібне положення.

Малюнок L

- Положення «1 ON»: Активується функція всмоктування / видування.
- Положення «0 OFF»: пристрій вимикається.

Пристрої з розеткою

3. Встановити вимикач пристрою в потрібне положення.

Малюнок M

- Положення «MAX»: Активується функція всмоктування / видування.
- Положення MAX : При підключенні електроінструменту функція всмоктування активується автоматично.
- Положення «0 OFF»: пристрій вимикається.

Вказівка

Якщо пристрій отримує живлення від джерела струму, в цій якості може застосовуватися розетка пристрою.

Експлуатація

УВАГА

Відсутність плоского складчастого фільтра

Пошкодження пристрою

Працювати завжди слід тільки з встановленим плоским складчастим фільтром.

Вказівка

При покупці та встановленні фільтрувальних мішків і плоских складчастих фільтрів необхідно звертати увагу на актуальність номерів деталей. Інформація щодо приладдя та запасних частин міститься на сайті www.kaercher.com.

Суше прибирання

УВАГА

Збирання холодної золи

Пошкодження пристрою

Збирати холодну золу тільки за допомогою попереднього відділювача золи.

УВАГА

Несправний або вологий плоский складчастий фільтр

Пошкодження пристрою

Перед уведенням в експлуатацію слід перевірити плоский складчастий фільтр на наявність пошкоджень і при необхідності замінити його. Збирати тільки із застосуванням сухого плоского складчастого фільтра.

Вказівка

Своєчасно замінювати фільтрувальний мішок, так як переповнений фільтрувальний мішок може бути пошкоджений. Ступінь наповнення фільтрувального мішка залежить від пилу, що всмоктується. Під час прибирання дрібного пилу, піску й подібних речовин фільтрувальний мішок треба міняти частіше.

Вологе прибирання

УВАГА

Вологе прибирання з фільтрувальним мішком

Пошкодження пристрою

Під час вологого прибирання забороняється використовувати фільтрувальний мішок.

УВАГА

Експлуатація з повним контейнером

Коли контейнер заповнюється, поплавець закриває всмоктувальний отвір, і пристрій починає працювати на збільшених обертах.

Негайно вимкніть пристрій і спорожніть контейнер.

Вказівка

Якщо пристрій перевернеться, поплавкоз може закритися. Щоб повернути пристрою функцію всмоктування волоси, встановити пристрій, вимкнути його, зачекати 5 секунд, а потім знову увімкнути його.

Робота з електроінструментом (лише для пристроїв із вбудованою розеткою)

⚠ ОБЕРЕЖНО

Незалежно від використання електроінструменту

Трави або матеріальні збитки

Одразу після підключення електроінструмента до розетки слід переконатися, що він готовий до роботи.

Вказівка

Залежно від обраної моделі в комплект поставки входять адаптер або адаптер і тонкий шланг для інструменту.

1. Приєднати всмоктувальний шланг.

Малюнок Н

2. За потреби підлаштувати адаптер під діаметр роз'єму для під'єднання електроінструмента за допомогою належного приладдя.

3. Варіант А) Встановити адаптер на ручку всмоктувального шланга. З'єднати всмоктувальний шланг з адаптером з електроінструментом.

Варіант В) Для більшої гнучкості під час роботи

з'єднати адаптер з тонким шлангом для інструменту і з ручкою всмоктувального шланга і приєднати його до електроінструменту.

Варіант С) Для деяких електроінструментів ручку всмоктувального шланга можна під'єднати безпосередньо до електроінструменту.

Малюнок Н

4. Вставити штепсельну вилку електроінструмента в розетку.

Малюнок О

5. Встановити вимикач пристрою на MAX  . Потужність можна регулювати за допомогою поворотного перемикача.

Пилосос активується автоматично.

Малюнок М

Вказівка

необхідно враховувати максимальну потужність пристроїв, які буде підключено (див. дані на розетці пристрою).

Вказівка

При увімкненні електроінструмента всмоктувальна турбіна запускається з затримкою 0,5 секунди. Після вимкнення електроінструмента всмоктувальна турбіна продовжує працювати ще

протягом приблизно 5 секунд, щоб всмоктати залишки бруду із всмоктувального шланга.

Убудована система очищення фільтрів

Вказівка

Система очищення фільтра призначена для збирання великої кількості дрібного пилу без встановленого фільтрувального мішка. Завдяки системі очищення фільтра брудний плоский складчастий фільтр можна очистити натисканням кнопки і знову збільшити потужність всмоктування.

- Вставити ручку всмоктувального шланга в передбачене для неї паркувальне положення на верхній частині пристрою. Натиснути 3 рази кнопку очищення фільтра за ввімкненого пристрою з інтервалом у 4 секунди.

Малюнок Р

Вказівка

Після декількох натискань на кнопку очищення фільтра перевірити рівень заповнення контейнера. Інакше під час відчинення контейнера може висипатися бруд

Функція видування

Функцію видування можна використовувати для очищення важкодоступних ділянок або місць, де прибирання пилососом неможливе, наприклад під час прибирання листя з травиної посіпки.

- Вставити всмоктувальний шланг у патрубкоз нагнітача. При цьому активується функція видування.

Малюнок Q

Переривання роботи

1. Встановити вимикач на «0 OFF». Пристрій вимикається.
2. Версія 1: вставити ручку всмоктувального шланга в проміжне паркувальне положення. Версія 2: встановити насадку для підлоги в паркувальне положення.

Малюнок R

Завершення роботи

1. Встановити вимикач на «0 OFF». Пристрій вимикається.
2. Витягти штепсельну вилку з розетки.
3. Зняти верхню частину пристрою.

Малюнок В

Для пристроїв, що мають пробку водозливного отвору, спорожнення контейнера може здійснюватися через пробку водозливного отвору.

Малюнок S

5. Можливість зберігання:

Малюнок Y

Вказівка

всмоктувальний шланг можна обернути навколо верхньої частини пристрою і прикріпити до верхньої частини пристрою за допомогою манжети для шланга.

6. Зберігати пристрій у сухому місці, захищеному від морозу.

Догляд та технічне обслуговування

Загальні вказівки щодо догляду

- Очищувати пристрій та приладдя з пластмаси за допомогою стандартних засобів для чищення виробів з пластмаси.
- Якщо необхідно, промити контейнер та приладдя водою та просушити перед подальшим використанням.

Очищення фільтрувальної касети/ плоского складчастого фільтра

1. Розблокувати і відкинути фільтрувальну касету.
Малюнок Т
2. Витягти фільтрувальну касету.
Малюнок U
3. Спорожнити фільтрувальну касету над відром для сміття. При більш сильному забрудненні вибити фільтрувальну касету об край відра для сміття. При цьому плоский складчастий фільтр не потрібно виймати з фільтрувальної касети.
Малюнок V
При необхідності очистити плоский складчастий фільтр окремо.
4. Для цього вийняти плоский складчастий фільтр з фільтрувальної касети.
Малюнок W
5. Промити плоский складчастий фільтр під проточною водою. Не терти й не чистити щіткою. Перед повторним використанням дати фільтру повністю висохнути.
Малюнок X

Ми рекомендуємо чистити плоский складчастий фільтр після кожного застосування.

Допомога в разі несправностей

Несправності часто мають просту причину, яку можна усунути самостійно за допомогою інструкції, наведених нижче. За наявності сумнівів або в разі неназваних несправностей слід звертатися до авторизованої сервісної служби.

Зниження потужності всмоктування

Приладдя, всмоктувальний шланг або всмоктувальні трубки засмічені.

- Видалити засмічення за допомогою придатного допоміжного засобу.

Фільтрувальний мішок повний

- Замінити фільтрувальний мішок.
- Плоский складчастий фільтр забруднений.
- Очистити плоский складчастий фільтр (див. главу *Очищення фільтрувальної касети/ плоского складчастого фільтра*).

Плоский складчастий фільтр пошкоджений.

- Замінити плоский складчастий фільтр.

Технічні характеристики

Вказівка

Технічні характеристики можна знайти на заводській табличці.

Жалпы нұсқаулар



Құрылғыны алғаш рет қолданбас бұрын, осы пайдалану жөніндегі түпнұсқа нұсқаулық пен берілген қауіпсіздік жөніндегі нұсқауларды оқып шығыңыз. Оларға сай әрекет етіңіз.

Екі кітапшаны да әрі қарай пайдалану немесе келесі иесі үшін сақтап қойыңыз.

Мақсатына сәйкес қолдану

Құрал жеке үй шаруашылығында пайдалануға ғана арналған.

Құрылғы осы пайдалану нұсқаулығында келтірілген сипаттамаларға және қауіпсіздік техникасы нұсқауларына сәйкес ылғалды және құрғақ шаңсорғыш ретінде пайдалануға арналған.

Суық күлді тек қолайлы аксессуарлардың көмегімен соруға болады.

Құрылғының жаңбырдан қорғаңыз және оны ашық жерде сақтамаңыз.

Нұсқау

Өндіруші дұрыс пайдаланбау немесе дұрыс жұмыс жасамау салдарынан болған зақым үшін жауапкершілік көтермейді.

Қоршаған ортаны қорғау



Орауыш материалдарын утилизациялауға болады. Орауыштарды қоршаған ортаға қауіпсіз түрде утилизациялаңыз.



Электрлік және электрондық бұйымдардың құрамында қате қолдану немесе утилизациялау нәтижесінде адам денсаулығына және қоршаған ортаға қауіп төндіруі ықтимал, құнды қайта өңделмелі материалдар және батареялар, аккумуляторлар немесе май сияқты бөлшектер жиі кездеседі. Алайда, аталмыш бөлшектер бұйымды тиісінше пайдалану үшін қажет болады. Осы таңбамен белгіленген бұйымдарды үй қоқыстарымен бірге тастауға болмайды.

Құрамдағы заттар бойынша нұсқаулар (REACH)

Бұйымның құрамындағы заттар туралы соңғы мәліметтер төмендегі мекенжай бойынша қолжетімді: www.kaercher.com/REACH

Керек-жарақ және қосалқы бөлшектер

Тек түпнұсқалы керек-жарақ немесе қосалқы бөлшектерді пайдаланыңыз, себебі ол құралдың қауіпсіз және апатсыз жұмыс істеуіне кепілдік болады.

Керек-жарақтар мен қосалқы бөлшектер туралы ақпарат www.kaercher.com веб-сайтында қолжетімді.

Жеткізілім жинағы

Бұйымның жеткізілім жинағы орауыштың үстінде көрсетілген. Бұйымды орауыштан шығарғанда жинақтың толықтығын тексеріп шығыңыз. Керек-жарақтар жетіспеген немесе тасымалдау кезінде зақымдар тиген жағдайда, дилеріңізге хабарласыңыз.

Кепілдік

Әр елде жергілікті дистрибьюторлар берген кепілдік шарттары қолданылады. Бұйымда материалдық немесе өндірістік ақаулар анықталған жағдайда, ықтимал ақауларды кепілдік мерзімі ішінде ақысыз жөндейміз. Кепілдік мерзіміне наразылықтарыңыз болса, бұйымды сақтан сауда мекемесіне немесе жақындағы өкілетті қызмет көрсету орнына түбіртеккі көрсетіп хабарласыңыз. (Мекенжайы артық жағында берілген)

Өндірілген күні көрсетілген түр кестесінде шифрланған.
Жеке сандардың мағынасы келесідей болады:

Мысалы: 30190

- 3 Өндірілген жылы
- 0 Өндірілген ғасыры
- 1 Өндірілген онжылдық
- 9 Өндірілген айының екінші саны
- 0 Өндірілген айының бірінші саны

Сонымен бұл мысалда 30190 коды 09/(2)013 өндірілген күнін білдіреді.

Құрылғының сипаттамасы

Суреттер ең жақсы жабдықтары бар құрылғыны көрсетеді (WD 6 P S/KWD 6 P S).
Тандалған модельге байланысты жабдықта айырмашылықтар бар. Құрылғының қаптамасында нақты жабдық сипатталған.

Суреттерді графикалық беттен қараңыз.

Сурет А

- ① Сору шлангісінің қосылымы
- ② Айналмалы қосқыш (розеткасы бар құрылғылар үшін қуат реттегішімен)
- ③ Құрылғы жалғағышы
- ④ Үрлеу функциясы
- ⑤ Сүзгіні тазарту түймесі
- ⑥ Тұрақ күйінің тұтқасы
- ⑦ Жылжытуға арналған сап
- ⑧ Тұтқа ойысы
- ⑨ Сақтауға арналған орын
- ⑩ Сүзгі кассетасы және құлпын ашу түймесі
- ⑪ Кабельдік ілмек
- ⑫ Шлангты сақтау (екі жағынан)
- ⑬ Техникалық деректері бар зауыттық тақтайша (мысалы, контейнер өлшемі)
- ⑭ Керек-жарақтар бекіткіші
- ⑮ Желілік істікшесі бар желілік байланыстырығыш кабель
- ⑯ Тұрақ күйіндегі еден саптамасы
- ⑰ Бағыттауыш шығыршық
- ⑱ Су төгетін тығын
- ⑲ Қол сүзгі
- ⑳ Теріс бүктелген сүзгі
- ㉑ Электростатикалық қорғанысы бар алынбалы тұтқа
- ㉒ Жалғағышы бар сору шлангісі
- ㉓ Сорғыш құбырлар 2 x 0,5 м
- ㉔ Саңылаулы саптама
- ㉕ Еден саптамасы

㉖ Икемді құрал шлангісі

㉗ Электр жабдықтарын қосуға арналған адаптер

Керек-жарақтар бекіткішіне айналмалы роликтер мен ұстағышты орнатыңыз

1. Сондай-ақ, жылжытуға арналған сап құрылғының басы мен контейнерді бекітеді. Құлпын ашу үшін, тұтқаны бекіту босатылғанша толығымен алға қарай бұраңыз.

Сурет В

2. Бірінші қолданар алдында контейнердің ішіндегісін алып тастап, айналмалы роликтерді орнатыңыз.

Сурет С

Сурет D

3. Керек-жарақтар бекіткішіне арналған ұстағышты құрылғы басының артқы жағына бекітіңіз.

Сурет E

Нұсқау

Тот баспайтын болаттан жасалған түтіктері бар нұсқаларда бірінші рет қолданар алдында қорғаныс қақпағын алыңыз.

Пайдалануға енгізу

Сүзгілеу қапшығын салыңыз

1. Сүзгілеу қапшығын толығымен ашыңыз.
2. Сүзгілеу қапшығын құрылғының келтеқосқышына бекітіп, оны мықтап басыңыз.

Сурет F

3. Құрылғының басын орнатып, оны бекітіңіз.

Сурет G

Шлангіні, құбырлар, еден саптамасын орнату

1. Сору шлангісін жалғаңыз.
Сурет H
2. Сору шлангісін тұтқаға жалғаңыз.
Сурет I

Нұсқау

Шектеулі кеңістікте шаңсорғышты ыңғайлы ету үшін тұтқаны алып тастауға болады, ал аксессуарлар сорғыш шланға тікелей бекітіледі. Тұтқаны босату үшін тұтқаның екі жағындағы сұр жерлерді басып, шлангтан тұтқаны алыңыз.

3. Еден саптамасын сорғыш құбырларға қосыңыз.

- Құрғақ кірді сору үшін щеткалары жоғарылатылған күйді қолданыңыз.
- Ылғал кірді/суды сору үшін резеңке нығыздағышы жоғарылатылған күйді қолданыңыз.

Сурет J

Құрылғыны іске қосыңыз

1. Ашаны розеткаға салыңыз.

Сурет K

Розеткасыз құрылғылар

2. Құрылғының қосқышын қажетті күйге қойыңыз.

Сурет L

- «1 ON» позициясы: Сору/үрлеу функциясы іске қосылған.
- «0 OFF» позициясы: Құрылғы өшіріледі.

Розеткасы бар құрылғылар

3. Құрылғының қосқышын қажетті күйге қойыңыз.

Сурет M

- «MAX» күйі: Сору/үрлеу функциясы іске қосылған.
- MAX күйі : Электр жабдығы қосылған кезде сору жүйесі автоматты түрде қосылады.
- «0 OFF» позициясы: Құрылғы өшіріледі.

Нұсқау

Құрылғыға қуат беріліп жатқанда, құрылғының розеткасын қуат көзі ретінде пайдалануға болады.

Пайдалану

НАЗАР АУДАРЫҢЫЗ

Тегіс бүктелген сүзгі жоқ

Құрылғыны зақымдау қаупі

Әрқашан тегіс бүктелген сүзгі орнатылған күйде жұмыс жасаңыз.

Нұсқау

Сүзгілеу қапшықтары мен тегіс бүктелген сүзгілерді сатып алу және орнату кезінде бөлшектердің нақты нөмірлеріне назар аударыңыз.

Керек-жарактар мен қосалқы бөлшектер туралы ақпарат www.kaercher.com веб-сайтында қолжетімді.

Құрғақ сору

НАЗАР АУДАРЫҢЫЗ

Суық күлді сору

Құрылғыны зақымдау қаупі

Суық күлді тек күлді алдын ала бөлгішпен сорыңыз.

НАЗАР АУДАРЫҢЫЗ

Ақаулы немесе бымқыл тегіс бүктелген сүзгі

Құрылғыны зақымдау қаупі

Пайдалануға берер алдында тегіс бүктелген сүзгінің зақымдалмағанын тексеріңіз және қажет болған жағдайда оны ауыстырыңыз.

Құрғақ тегіс бүктелген сүзгімен ғана сорыңыз.

Нұсқау

Сүзгі қабын уақтылы ауыстырыңыз, өйткені толып кеткен сүзгі қабы зақымдалуы мүмкін.

Сүзгілеу қапшығының толу дәрежесі сорылатын кірге байланысты. Сүзгі қабын ұсақ шаң, құм және т.б. жағдайда жиі ауыстыру керек.

Ылғалды сору

НАЗАР АУДАРЫҢЫЗ

Сүзгі қабымен ылғалды сору

Құрылғыны зақымдау қаупі

Ылғалды сору кезінде сүзгі қапшығын пайдаланбаңыз.

НАЗАР АУДАРЫҢЫЗ

Толық контейнермен жұмыс істеу

Контейнер толтырылған кезде, қалқыма сорғыштың саңылауларын жабады және құрылғы жоғары жылдамдықта жұмыс істейді.

Құрылғыны дереу сөндіріп, контейнерді босатыңыз.

Нұсқау

Егер құрылғы құлап кетсе, қалтқы да жабылуы мүмкін. Құрылғыны қайтадан сіңіргіш ету үшін оны орнатыңыз, өшіріңіз, 5 секунд күтіп, қайта қосыңыз.

Электр жабдықтарымен (розеткасы орнатылған құрылғылар үшін ғана) жұмыс

△ АБАЙЛАҢЫЗ

Электр жабдығы кездейсоқ іске қосылып кетуі мүмкін

Жарақат немесе мүлкіктің зиян

Электр жабдығы құрылғы розеткасына

қосылғаннан кейін пайдалануға дайын екеніне көз жеткізіңіз.

Нұсқау

Таңдалған модельге байланысты жеткізу жиынтығына адаптер немесе адаптер және жұқа құрал шлангісі кіреді.

1. Сору шлангісін жалғаңыз.

Сурет Н

2. Қажет болса, адаптерді электр жабдығының қосылу диаметріне сәйкес құралмен бейімдеуге болады.

3. А) нұсқасы: адаптерді сору шлангісінің тұтқасына салыңыз. Сору шлангісін адаптермен электр жабдығына жалғаңыз.

В) нұсқасы: жұмыс кезінде икемділікті арттыру үшін, адаптерді жұқа құрал шлангісіне және сору шлангісінің тұтқасына жалғап, оны электр жабдығына қосыңыз.

С) нұсқасы: кейбір электр жабдықтарының көмегімен сору шлангісінің тұтқасын электр жабдығына тікелей қосады болады.

Сурет N

4. Электр жабдығының қуат ашасын құрылғы розеткасына салыңыз.

Сурет O

5. Құрылғы қосқышын MAX  қалпына қойыңыз. Қуатты айналмалы қосқыш арқылы реттеуге болады.

Сору автоматты түрде іске қосылады.

Сурет M

Нұсқау

Қосылып тұрған кезде максималды жүктемеден асырмаңыз (құрылғы жалғағышындағы ақпаратты қараңыз).

Нұсқау

Электр жабдығы қосыла салысымен сору турбинасы 0,5 секундтық кідіріспен іске қосылады.

Егер электр жабдығы өшірулі болса, сору шлангісіндегі қалдық кірді сору үшін сору турбинасы шамамен 5 секунд жұмыс істейді.

Біріктірілген сүзгі тазарту жүйесі

Нұсқау

Сүзгі тазарту жүйесі сүзгілеу қапшығынсыз көп мөлшерде ұсақ шаңды соруға арналған. Сүзгі тазарту жүйесінің көмегімен ластанған тегіс бүктелген сүзгіні түйімені басу арқылы тазартуға болады, ал сору қуатын қайта арттыруға болады.

● Сору шлангісінің тұтқасын құрылғының басында тұрған тұрақ күйіне қойыңыз. Құрал қосулы кезде сүзгі тазарту түймесін 3 рет басыңыз, әр басу арасында кемінде 4 секунд үзіліс жасау керек.

Сурет P

Нұсқау

Сүзгіні тазарту түймесін бірнеше рет басқаннан кейін, контейнердің толу көлемін тексеріңіз.

Әйтпесе, контейнерді ашқан кезде кір ағып кетуі мүмкін.

Үрлеу функциясы

Қол сыймайтын немесе соруға келмейтін жердерді (мысалы, қиыршық тастардың үстіндегі жапырақтарды) үрлеу функциясымен тазартуға болады.

- Сору шлангісін үрлеу қосқышына салыңыз. Қазір үрлеу функциясы қосылды.

Сурет Q

Жұмысты тоқтату

1. Құрылғының қосқышын «0 OFF» күйіне қойыңыз. Құрылғы өшіріледі.
2. 1-нұсқа: Сору шлангісінің тұтқасын аралық тұрақ күйіне қойыңыз.
2-нұсқа: Еден саптамасын тұрақ күйіне қойыңыз.

Сурет R

Жұмыстың аяқталуы

1. Құрылғының қосқышын «0 OFF» күйіне қойыңыз. Құрылғы өшіріледі.
2. Ашаны суырып алыңыз.
3. Құрылғының басын алыңыз.

Сурет B

4. Контейнерді босатыңыз.
Су төгетін тығыны бар құрылғылар үшін, контейнерді су төгетін тығынның көмегімен босатуға болады.

Сурет S

5. Сақтау нұсқасы:
Сурет Y

Нұсқа

Сору шлангісін құрылғының басына орап, шланг мойнының көмегімен құрылғының басына бекітуге болады.

6. Құрылғыны құрғақ және аяздан қорғалған бөлмеде сақтаңыз.

Күтім және техникалық қызмет көрсету

Күтім туралы жалпы нұсқаулар

- Құрылғы мен пластикалық аксессуарларға күтім жасау үшін сатылатын пластикалық тазартқышты қолданыңыз.
- Қажет болса, контейнер мен аксессуарларды сумен шайып, қайта қолданар алдында құрғатыңыз.

Сүзгі кассетасын/тегіс бүктелген сүзгіні тазалаңыз

1. Сүзгі кассетасының құлпын ашып, оны бүктеп қойыңыз.
Сурет T
2. Сүзгі кассетасын алыңыз.
Сурет U
3. Сүзгі кассетасын қоқыс жәшігіне босатыңыз. Егер ол қатты ластанған болса, сүзгі кассетасын қоқыс жәшігінің шетіне тигізіңіз. Тегіс бүктелген сүзгіні сүзгі кассетасынан алып тастаудың қажеті жоқ.
Сурет V

Қажет болса, тегіс бүктелген сүзгіні бөлек тазалаңыз.

4. Ол үшін тегіс бүктелген сүзгіні сүзгі кассетасынан алыңыз.

Сурет W

5. Тегіс бүктелген сүзгіні су ағысының астында жуып алыңыз. Сүртпеңіз және щеткамен тазаламаңыз.
Қайта қолданар алдында тегіс бүктелген сүзгіні толығымен құрғатыңыз.

Сурет X

Тегіс бүктелген сүзгіні әр қолданғаннан кейін тазартуға кеңес береміз.

Ақаулар кезіндегі көмек

Ақаулардың себептері көп жағдайда келесі шолуды пайдалану арқылы өздігінен жоюға болатындай қарапайым болады. Күдіктер болса немесе осы жерде көрсетілмеген ақаулар болған кезде, ресми сервис орталығына хабарласыңыз.

Сору қуатын азайту

Аксессуарлар, сорғыш шланг немесе сорғыш түтіктер бұғатталған.

- Қоқымдарды сәйкес келетін қосалқы құралдармен алып тастаңыз.

Сүзгі қапшығы тым толы

- Сүзгі қапшығын орнына салыңыз.

Тегіс бүктелген сүзгі ластанған.

- Тегіс бүктелген сүзгіні тазалаңыз (*Сүзгі кассетасын/тегіс бүктелген сүзгіні тазалаңыз* бөлімін қараңыз).

Тегіс бүктелген сүзгі зақымдалған.

- Тегіс бүктелген сүзгіні ауыстырыңыз.

Техникалық сипаттамалары

	WD 5, KWD 5	WD 5 S, KWD 5 S	WD 5 P, KWD 5 P	
Электр желісіне қосу				
Желілік кернеу	В	220 - 240		
Желі жиілігі	Гц	1~50 - 60		
Желіні шамадан тыс жүктелуден қорғау (инерциялық)	А	10	10	16
Номиналды қуаты	Вт	1100		
Қуат сымының түрі		H 05VV-F2x0,75	H 05VV-F2x0,75	H 05VV-F3G1,5
Кабель ұзындығы	м	* 5/6/8/10		
Шаңсорғыштың қуат қосылымының мәні (макс.)	Вт	2100		
Құрылғының техникалық сипаттамалары				
Ыдыс көлемі	л	25	* 25/30	25
Тұтқамен су сіңіру	л	15	* 15/20	15
Еден саптамасымен су сіңіру	л	13	* 13/18	13

Өлшемдері мен салмағы

		WD 5, KWD 5	WD 5 S, KWD 5 S	WD 5 P, KWD 5 P
Салмағы (толымдаушыл арсыз)	кг	* 8,4 - 9,9		
Дыбыс қысымының деңгейі (EN 60704-2-1)	дБ(А)	71		

		WD5PS, KWD5PS	WD 6 P, KWD 6 P	WD6PS, KWD6PS
--	--	------------------	--------------------	------------------

Электр желісіне қосу

Желілік кернеу	В	220 - 240		
Желі жиілігі	Гц	1~50 - 60		
Желіні шамадан тыс жүктелуден қорғау (инерциялық)	А	16		
Номиналды қуаты	Вт	1100	1300	1300
Қуат сымның түрі		H 05VV-F3G1,5		
Кабель ұзындығы	м	* 5/6/8/10		
Шаңсорғыштың қуат қосылымының мәні (макс.)	Вт	2100		

Құрылғының техникалық сипаттамалары

Ыдыс көлемі	л	* 25/30	25	* 25/30
Тұтқамен су сіңіру	л	* 15/20	20	* 15/20
Еден саптамасымен су сіңіру	л	* 13/18	18	* 13/18

Өлшемдері мен салмағы

Салмағы (толымдаушыл арсыз)	кг	* 8,4 - 9,9		
Дыбыс қысымының деңгейі (EN 60704-2-1)	дБ(А)	71		

* Мәндер - құрылғы түріне байланысты
Техникалық өзгерістер енгізілуі мүмкін.



THANK YOU!
MERCI! DANKE! ¡GRACIAS!



Registrieren Sie Ihr Produkt und profitieren Sie von vielen Vorteilen.

Register your product and benefit from many advantages.

Enregistrez votre produit et bénéficiez de nombreux avantages.

Registre su producto y aproveche de muchas ventajas.

www.kaercher.com/welcome



Bewerten Sie Ihr Produkt und sagen Sie uns Ihre Meinung.

Rate your product and tell us your opinion.

Évaluer votre produit et dites-nous votre opinion.

Reseñe su producto y díganos su opinión.



www.kaercher.com/dealersearch

Alfred Kärcher SE & Co. KG
Alfred-Kärcher-Str. 28-40
71364 Winnenden (Germany)
Tel.: +49 7195 14-0
Fax: +49 7195 14-2212

