

nature
7



569613 TULIP

Aroma difuzér

Aroma-Diffuser

Aroma Diffuser

Difusor aromático

Diffuseur d'huiles essentielles

Aroma párologtató

Aroma dyfuzor

Aróma difúzor

- CZ** Původní návod k použití
- DE** Übersetzung der ursprünglichen Bedienungsanleitung
- GB** Translation of original user's manual
- ES** Traducción del manual original para su uso
- FR** Traduction des instructions d'origine pour une utilisation
- HU** Az eredeti használati utasítás fordítása
- PL** Tłumaczenie oryginalnej instrukcji obsługi
- SK** Preklad pôvodného návodu na použitie

1

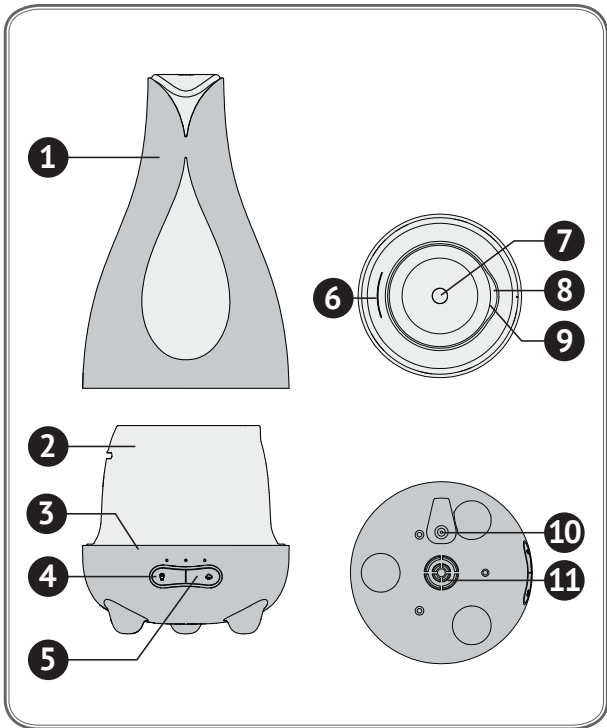

2

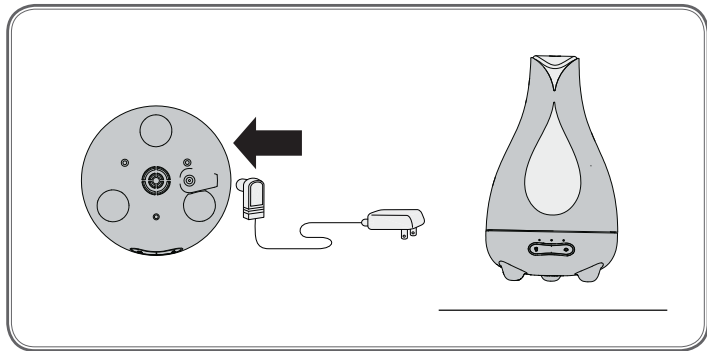

3

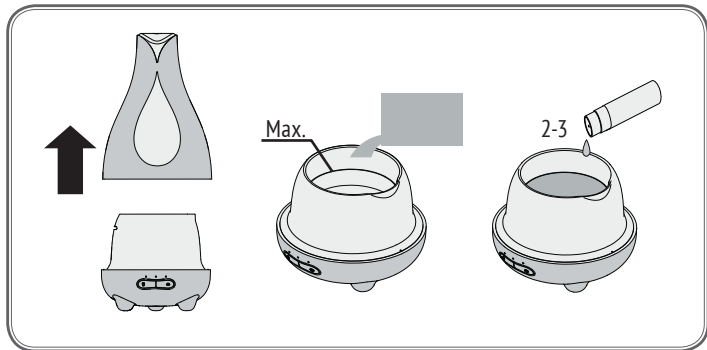

CZ

Obsah

Úvod

- I. Charakteristika – funkce přístroje
- II. Technická specifikace
- III. Příprava k použití
- IV. Údržba
- V. Odstraňování problémů
- VI. Bezpečnostní pokyny

Úvod

Vážený zákazníku,

děkujeme za důvěru, kterou jste projevili značce Nature7® zakoupením tohoto výrobku.

Výrobek byl podroben testům spolehlivosti, bezpečnosti a kvality předepsaných normami a předpisy Evropské unie.

S jakýmkoli dotazy se obraťte na:



info@madalbal.cz
tel.: +420 577 599 777
www.nature7.cz

Výrobce: Madal Bal a. s.
Průmyslová zóna Příluky 244
76001 Zlín, ČR.

Datum vydání: 12/6/2020

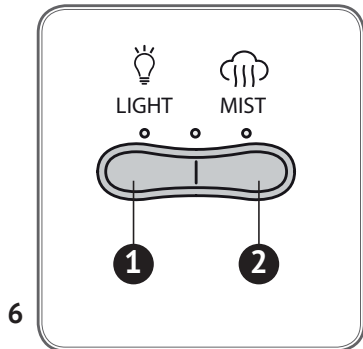
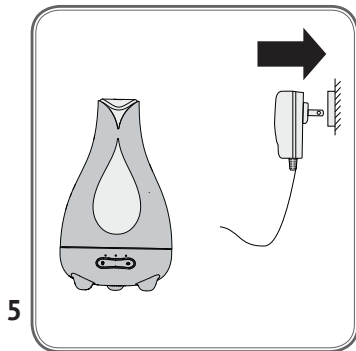
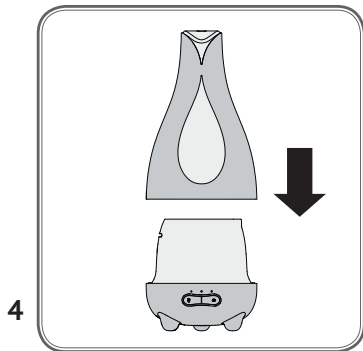

I. Charakteristika – funkce přístroje

- Aroma difuzér „**TULIP**“ je určen k vytváření mlhy z vody s příměsí několika kapek esenciálního oleje prostřednictvím ultrazvukových vibrací. Aroma difuzér tak nalézá uplatnění při **aromaterapii**, lze jej užít pro **dezinfekci prostoru** s použitím esenciálních olejů s dezinfekčními účinky nebo jen k **provonění** interiéru Vaším oblíbeným esenciálním olejem.
- Při použití jen s čistou vodou bez esenciálního oleje lze aroma difuzér použít jako **zvlhčovač vzduchu**.
- Aroma difuzér nesmí být použit s vodou obsahující sůl, např. s Vincentkou či mořskou vodou z důvodu korozivních účinků na rozprašovací zařízení.
- Přístroj může být doplňkem Vašeho moderního interiéru.



Mění barvy.



Lze nastavit jen jednu barvu.



Možnost použití jen jako svítidla bez tvorby mlhy.



Možnost vypnutí svítidla a použití jen aroma difuzéru bez světla.



Dvě intenzity tvorby mlhy.



Funkce automatického vypnutí, pokud se voda spotřebuje.

II. Technická specifikace

Označení modelu

Nature7® 569613

Objem vody

200 ml

Tvorba mlhy

~ 25 ml/h

Napájecí napětí, proud, příkon

24 V/0,5 A DC, 12 W

Rozměr

Ø 13,6 × 23,5 cm

Hmotnost

380 g

Popis částí (obr. 1)

1. Kryt přístroje
2. Zásobník na vodu
3. Základna
4. Tlačítko ovládání svítily
5. Tlačítko pro tvorbu mlhy
6. Ventilační otvor
7. Ultrazvuková destička
8. Prohlubeň pro vylévání vody
9. Ryska max. množství vody
10. Zásuvka pro připojení DC konektoru
11. Vstup vzduchu

III. Příprava k použití

DŮLEŽITÉ INFORMACE PŘED POUŽITÍM:

Aroma difuzér postavte na pevnou rovnou plochu.

Do přístroje vždy používejte čistou čerstvou pitnou vodu. Vodu z vodovodu doporučujeme nechat chvíli odstát, aby z ní vyprchal chlór. Používaná voda by neměla být příliš tvrdá.

KROK 1

DC konektor napájecího kabelu zasuňte do zásuvky vespod aroma difuzéru a poté přístroj postavte na pevný rovný povrch (obr. 2).

KROK 2

Sejměte kryt aroma difuzéru a do zásobníku nalijte čistou pitnou vodu. Dbejte na to, aby hladina vody nepřesahovala rysku pro maximální množství vody a přidejte do vody 2 až 3 kapky esenciálního oleje (obr. 3).

DBEJTE NA TO, ABY HLADINA VODY NEDOSAHOVALA NAD ZNAČKU PRO MAXIMÁLNÍ MNOŽSTVÍ VODY

KROK 3

Na aroma difuzér nasadte kryt (obr. 4).

KROK 4

Vidlici napájecího adaptéru zasuňte do zásuvky s napětím (obr. 5).

⚠ UPOZORNĚNÍ

Za provozu aroma difuzér nenaklánejte a nevylévejte z něj vodu přes výstup mlhy.

Tlačítka (obr. 6):

TLAČÍTKO SVÍTIDLA

(obr. 6, pozice 1)

První stisknutí: Dojde k pozvolným změnám barev.

Jednotlivá následující stisknutí:

Lze nastavit jednotlivou neměnnou barvu dle požadavku.

TLAČÍTKO PRO TVORBU MLHY

(obr. 6, pozice 2)

První stisknutí: Bude nastavena nejvyšší intenzita tvorby mlhy a dojde k zapnutí svítidla se střídáním barev.

Druhé stisknutí: Bude nastavena nižší intenzita tvorby mlhy a dojde k zapnutí svítidla se střídáním barev. Po spotřebování vody dojde k automatickému vypnutí aroma difuzéru.

Třetí stisknutí: Dojde k vypnutí tvorby mlhy a k zhasnutí svítidla.

Stisknutí a přidržení: Po stisknutí a přidržení tlačítka tlačítka po cca 3 s dojde ke zhasnutí svítidla.

POZNÁMKA

Svítidlo lze zapnout i bez vody v zásobní nádobce.

POZNÁMKA

Jednotlivým stiskáváním tlačítka pro ovládání svítidla lze za tvorby mlhy nastavit jen jednu požadovanou barvu, nebo stisknutím a přidržením tlačítka pro ovládání svítidla za tvorby mlhy, lze svítidlo zcela vypnout a bude se tvořit mlha bez světla.

IV. Údržba

KROK 1

Síťový adaptér odpojte od zásuvky s napětím a napájecí kabel odpojte od aroma difuzéru.

KROK 2

Sejměte kryt aroma difuzéru a vodu ze zásobní nádoby vylijte přes vylévací prohlubeň v základně (**obr. 1, pozice 8**), nikoli stranou, kde je ventilační otvor (viz. popisný obrázek).

KROK 3

Po vylití vody nádobku aroma difuzéru vytřete dosucha prostředkem osobní hygieny. Pokud je v nádobce vodní kámen, navlhčenou textilií prostředkem na vodní kámen (např. roztokem potravinářské kyseliny citrónové) nádobku vytřete. Čistící prostředek nesmí být naléván do nádoby aroma difuzéru. Následně nádobku několikrát naplňte čistou vodou a vytřete dosucha.

V. Odstraňování problémů

Problém	Možná příčina	Odstranění problému
Netvoří se mlha.	Přístroj není napájen.	Zkontrolujte připojení přístroje, adaptér a napětí v síti.
	Nedostatečné množství vody.	Doplňte do nádoby vodu.
	V difuzéru je příliš mnoho vody a její hladina se nachází nad značkou pro maximální množství.	Vylijte přebytečnou vodu.
	Keramický kotouč se opotřebuje asi po 3 000 provozních hodinách.	Nezbytná náhrada.
	Výstup mlhy v krytu je ucpaný.	Vyčistěte štěrbinu a udržujte ji průchozí.

ZÁRUČNÍ DOBA (PRÁVA Z VADNÉHO PLNĚNÍ)

- **Na výrobek se vztahuje záruka (odpovědnost za vady) 2 roky od data prodeje. Požádá-li o to kupující, je prodávající povinen kupujícímu poskytnout záruční podmínky (práva z vadného plnění) v písemné formě dle zákona.**
- V případě potřeby záruční opravy výrobku se obraťte na obchodníka, u kterého jste výrobek zakoupili a který zajistí opravu v autorizovaném servisu značky Nature7®. Pro pozáruční opravu se obraťte přímo na autorizovaný servis značky Nature7® (Madal Bal a.s., Letovská 532, 199 00 Praha Letňany, tel.: +420 222 745 130).

VI. Bezpečnostní pokyny

Bezpečnostní pokyny pro aroma difuzér a napájecí adaptér

- Před plněním, sestavováním nebo čištěním aroma difuzéru vidlici napájecího adaptéru odpojte ze zásuvky.
- Před připojením napájecího adaptéru ke zdroji el. proudu adaptér nejprve zkontrolujte, zda nemá poškozený plastový ochranný kryt, poškozenou či deformovanou zásuvkovou vidlici. Poškozený adaptér nepoužívejte a zajistěte jeho náhradu za originální bezvadný kus dodávaný výrobcem prostřednictvím prodávajícího nebo se obraťte na autorizovaný servis (kontakty viz úvod návodu k použití).
- Před připojením napájecího adaptéru ke zdroji el. proudu nejprve ověřte, zda napětí v zásuvce odpovídá rozsahu napětí a frekvenci uvedené na štítku adaptéru. Adaptér je možné používat v uvedeném rozsahu napětí a při uvedených frekvencích.
- Pro napájení přístroje používejte pouze k tomu dodávaný adaptér. Použití adaptéru s jinými výstupními parametry by mohlo vést k požáru.
- Zamezte používání přístroje osobám (včetně dětí), jimž fyzická, smyslová nebo mentální neschopnost či nedostatek zkušeností a znalostí zabraňuje v bezpečném používání spotřebiče bez dozoru nebo poučení. Děti si se spotřebičem nesmějí hrát. Obecně se nebere v úvahu používání přístroje velmi malými dětmi (věk 0-3 roky včetně) a používání mladšími dětmi bez dozoru (věk nad 3 roky a pod 8 let). Připouští se, že těžce hendikepovaní lidé mohou mít potřeby mimo úroveň stanovenou touto normou (EN 60335-2-98).
- Aromadifuzér používejte pouze k účelům, ke kterým je určen. Neupravujte jej pro jiný účel použití.

- Přístroj je určen pouze pro čistou vodu s esenciálním olejem nebo bez něho. Použití jiných kapalin je nepřípustné.
- Používání přístroje by se měla věnovat pozornost, protože produkuje vodní páru.
- Při používání aroma difuzéru je nutné si uvědomit, že vysoké hodnoty vlhkosti mohou podporovat růst biologických organismů v životním prostředí (např. tvorba plísní apod.).
- Nedovolte, aby se oblast kolem zvlhčovače stala vlhkou nebo mokrou. Pokud nastane orosení, přepněte zvlhčovač na nižší výkon. Pokud není možné výkon zvlhčovače snížit, zvlhčovač používejte přerušovaně. Nedovolte, aby se své materiály takové jako koberce, záclony, závěsy nebo ubrusy staly vlhkými.
- Nikdy nenechávejte vodu v nádržce, když se spotřebič nepoužívá.

- Před uložením zvlhčovač vyprázdněte a vyčistěte. Před dalším použitím zvlhčovač vyčistěte.

⚠ VÝSTRAHA

- Mikroorganismy, které mohou být přítomné ve vodě nebo v prostředí, kde se spotřebič používá, nebo je uložen, se mohou v nádržce na vodu pomnožit a při rozptýlení do vzduchu mohou způsobit vážná zdravotní rizika, není-li voda měněna a nádržka pravidelně každé 3 dny správně čištěna.



Každý třetí den vyprázdněte a znovunaplňte nádržku. Před naplněním ji vyčistěte vodou z vodovodu nebo čistícími prostředky, pokud je požaduje výrobce. Odstraňte případný vodní kámen, usazeniny nebo povlak, který se vytvořil na stěnách nádržky nebo na vnitřních površích a všechny povrchy do sucha otřete.

VÝZNAM ZNAČENÍ

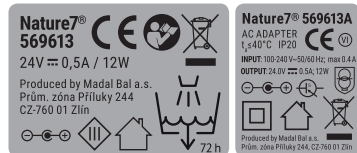

Symbol	Význam
	Stejnoseměrné/střídavé napětí (proud).
V/A	Jednotka napětí volt/jednotka proudu ampér.
	Odpovídá příslušným harmonizačním právním předpisům EU.
	Před použitím si přečtěte návod k použití spotřebiče.
	Zařízení třídy ochrany III.
	Polarita konektoru pro napájení stejnosměrným proudem.
	Spotřebič určený k použití pouze v interiéru. Chraňte jej před deštěm a vysokou vlhkostí.

	Zařízení třídy ochrany II.
	SMPS (impulzně řízený napájecí zdroj)
	SMPS (impulzně řízený napájecí zdroj) obsahující bezpečnostní ochranný transformátor odolný proti zkratu.
IP XY	Číslo IP
t_a	Jmenovitá teplota okolí.
VI	Úroveň účinnosti.
	Nepoužitelný výrobek nevyhazujte do směsného odpadu, ale odevzdejte jej do zpětného sběru elektroodpadu. Bližší informace o podmínkách sběru obdržíte u prodávajícího nebo na obecním úřadě.



Inhalt

Einleitung

- I. Beschreibung der Funktion des Geräts
- II. Technische Spezifikation
- III. Vorbereitung zur Anwendung
- IV. Wartung
- V. Problembeseitigung
- VI. Sicherheitshinweise

Einleitung

Sehr geehrter Kunde,

wir bedanken uns für Ihr Vertrauen, dass Sie der Marke Nature7® durch den Kauf dieses Produktes geschenkt haben.

Das Produkt wurde Zuverlässigkeits-, Sicherheits- und Qualitätstests unterzogen, die durch Normen und Vorschriften der Europäischen Union vorgeschrieben werden.

Bei jeglichen Fragen wenden Sie sich bitte an:



info@madalbal.cz
Tel.: +420 577 599 777
www.nature7.cz

Hersteller: Madal Bal a. s.
 Průmyslová zóna Příluky 244
 76001 Zlín
 Tschechische Republik

Herausgegeben am: 12/6/2020

I. Beschreibung – der Funktion des Geräts

- Der Aroma Diffuser „**TULIP**“ vernebelt Wasser mit Beimischung von einigen Tropfen Essenzöl durch Ultraschallvibration. Der Aroma Diffuser kann so für die **Aromatherapie** angewandt werden, er kann für die **Desinfektion des Raums** durch Benutzung von Essenzölen mit Desinfektionswirkung genutzt werden oder nur zur Verbreitung des **Dufts** Ihres Lieblings-Essenzöl in Ihren Räumen dienen.
- Bei der Verwendung nur mit reinem Wasser ohne Essenzöl kann der Aroma Diffuser als **Luftbefeuchter** dienen.
- Der Aroma Diffuser darf nicht mit Wasser betrieben werden, das Salz enthält, z .B. Mineralwasser Vincentka oder Meerwasser, da dies die Verstäubungsvorrichtung korrodiert.
- Das Gerät kann zur Dekoration Ihres modernen Interieurs dienen.



Ändert die Farbe



Es kann nur eine Farbe eingestellt werden.



Das Gerät kann auch nur als Lampe ohne Nebelbildung dienen.



Die Lampe kann ausgeschaltet werden und der Aroma Diffuser ohne Licht betrieben werden.



Zwei Stufen der Nebeldichte.



Funktion der automatischen Ausschaltung, wenn das Wasser aufgebraucht ist.

II. Technische Spezifikation

Bezeichnung des Modells

Nature7® 569613

Wasservolumen

200 ml

Nebelbildung

~ 25 ml/h

Eingangsspannung, Stromstärke, Leistungsbedarf

24 V/0,5 A DC, 12 W

Abmessungen

Ø 13,6 × 23,5 cm

Gewicht

380 g

Beschreibung der Teile (Abb. 1)

1. Abdeckung des Geräts
2. Wasserbehälter
3. Grundgestell
4. Bedientaste der Leuchte
5. Taste für die Nebelerzeugung
6. Ventilationsöffnung
7. Ultraschallplatte
8. Tülle zum Ausgießen des Wassers
9. Marke für den Höchststand des Wassers
10. Buchse für den Anschluss des DC-Steckers
11. Lufteinlass

III. Vorbereitung zur Anwendung

WICHTIGE INFORMATIONEN VOR DER INBETRIEBNAHME:

Stellen Sie den Aroma Diffuser auf eine feste gerade Fläche.

Verwenden Sie für das Gerät immer sauberes frisches Trinkwasser. Bei Leitungswasser empfehlen wir, das Wasser etwas abstehen zu lassen, damit das Chlor entweichen kann. Das verwendete Wasser darf nicht zu hart sein.

SCHRITT 1

Stecken Sie den DC-Stecker des Netzkabels von unten in die Buchse des Aroma Diffusers und stellen Sie dann das Gerät auf eine feste gerade Unterlage (Abb. 2).

SCHRITT 2

Nehmen Sie die Abdeckung des Aroma Diffusers ab und gießen Sie sauberes

Trinkwasser in den Behälter. Achten Sie darauf, dass der Wasserstand nicht die Höchstmarke übersteigt und geben Sie 2 bis 3 Tropfen Essenzöl hinzu (Abb. 3).

ACHTEN SIE DARAUF, DASS DAS WASSER NICHT DIE MARKE FÜR DIE MAXIMALE WASSERHÖHE ÜBERSTEIGT

SCHRITT 3

Setzen Sie die Abdeckung auf den Aroma Diffuser (Abb. 4).

SCHRITT 4

Stecken Sie den Stecker des Netzteils in die Netzsteckdose (Abb. 5).

⚠ HINWEIS
Kippen Sie den Aroma Diffuser während des Betriebs nicht an und gießen Sie kein Wasser über den Nebelausgang aus.

Tasten (Abb. 6):

TASTE DER LEUCHE

(Abb. 6, Position 1)

Erstes Drücken: Die Farben ändern sich langsam.

Wirkung der Betätigung der Drücker:

Es kann je nach Wunsch eine unveränderliche Farbe eingestellt werden.

TASTE FÜR DIE NEBELERZEUGUNG

(Abb. 6, Position 2)

Erstes Drücken: Es wird die höchste Intensität der Nebelbildung eingestellt und es wird die Leuchte mit sich wechselnden Farben eingeschaltet.

Zweites Drücken: Es wird die niedrigste Intensität der Nebelbildung eingestellt und es wird die Leuchte mit sich wechselnden Farben eingeschaltet. Ist das Wasser aufgebraucht, schaltet sich der Diffuser automatisch aus.

Drücken und Halten: Nach Drücken und Halten der Taste für etwa 3 s erlischt die Leuchte.

BEMERKUNG

Die Leuchte kann auch ohne Wasser im Behälter eingeschaltet werden.

Drittes Drücken: Die Nebelbildung schaltet sich aus und die Leuchte erlischt.

BEMERKUNG

Durch einmalige Betätigung des Drückers für die Bedienung der Leuchte kann bei der Nebelerzeugung nur eine geforderte Farbe eingestellt werden, oder aber durch Drücken und Halten des Drückers für die Bedienung der Leuchte kann bei der Nebelerzeugung die Leuchte ganz ausgeschaltet werden und es wird Nebel ohne Licht erzeugt.

IV. Wartung

SCHRITT 1

Ziehen Sie das Netzteil aus der Steckdose und ziehen Sie das Kabel aus dem Aroma Diffuser.

SCHRITT 2

Nehmen Sie die Abdeckung des Aroma Diffusers ab und gießen Sie das Wasser aus dem Behälter über die Tülle des Geräts aus (**Abb. 1, Position 8**), keinesfalls über die Seite mit der Ventilationsöffnung (siehe Abbildung).

SCHRITT 3

Nach der Entleerung des Wasserbehälters des Aroma Diffusers wischen Sie diesen mit einem Lappen trocken.

Wenn sich im Wasserbehälter Kesselstein gebildet hat, wischen Sie mit einem angefeuchteten Lappen mit einem Mittel für Kesselstein (z.B. mit einer Lösung von Lebensmittel-Zitronensäure) den Behälter aus. Das Reinigungsmittel darf nicht in den Wasserbehälter des Aroma Diffusers gegossen werden. Füllen Sie den Wasserbehälter anschließend mehrmals mit sauberem Wasser und wischen Sie ihn trocken.

V. Problembeseitigung

Problem	Mögliche Ursache	Problembeseitigung
Es wird kein Nebel gebildet.	Das Gerät ist nicht an die Stromversorgung angeschlossen.	Kontrollieren Sie den Anschluss des Geräts an die Stromversorgung, das Netzteil und die Netzspannung.
	Wassermenge unzureichend.	Füllen Sie Wasser in den Behälter nach.
	Im Diffuser ist zu viel Wasser und der Spiegel liegt über der Marke für die Höchstmenge.	Gießen Sie das überflüssige Wasser aus.
	Die Keramikscheibe nutzt sich in etwa 3 000 Betriebsstunden ab.	Ersetzung notwendig.
	Der Nebelaustritt in der Abdeckung ist verstopft.	Reinigen Sie die Spalte und halten Sie sie durchlässig.

GARANTIEFRIST (GEWÄHRLEISTUNG)

- **Auf das Produkt bezieht sich eine Garantie (Haftung für Mängel) in der Länge von 2 Jahre ab Kaufdatum. Sofern es der Käufer verlangt, ist der Verkäufer verpflichtet, dem Käufer die Garantiebedingungen (Rechte bei mangelhafter Leistung) in Schriftform laut Gesetz zu gewähren.**
- Zwecks einer Garantiereparatur wenden Sie sich an den Händler, bei dem

Sie das Produkt gekauft haben, der eine Reparatur in einer autorisierten Servicewerkstatt der Marke **Nature7®** sicherstellt. Für Reparaturen nach Auslaufen der Garantiefrist wenden Sie sich direkt an den autorisierten Service der Marke **Nature7®** (Madal Bal a.s., Letovská 532, 199 00 Praha Letňany, Tel.:c +420 222 745 130).

VI. Sicherheitshinweise

Sicherheitshinweise für den Aroma Diffuser und das Netzteil

- Vor der Füllung, der Zusammenstellung oder der Reinigung des Aroma Diffusers ziehen Sie den Stecker des Netzteils aus der Steckdose.
- Vor dem Anschluss des Netzteils an das Stromnetz kontrollieren Sie zunächst, ob die Plastikabdeckung und der Netzstecker unbeschädigt sind. Verwenden Sie ein beschädigtes Netzteil nicht mehr und tauschen Sie dieses gegen einen vom Hersteller über den Verkäufer gelieferten mangelfreien Originalersatz aus oder wenden Sie sich an den autorisierten Service (Kontaktangaben siehe die Einleitung der Benutzungsanleitung).
- Vor dem Anschluss des Netzteils an das Stromnetz kontrollieren Sie, ob die Steckdose dem auf dem Schild des Netzteils angegebenen Spannungsbereich und der Frequenz entspricht. Das Netzteil kann nur in dem angeführten Spannungsbereich und bei den angegebenen Frequenzen genutzt werden.
- Zum Speisen vom Gerät benutzen Sie nur den mitgelieferten Adapter. Die Verwendung eines Adapters mit abweichenden Ausgangsparametern könnte einen Brand verursachen.
- Verhindern Sie die Benutzung des Gerätes durch Personen (inklusive Kinder), denen ihre körperliche, sensorische oder geistige Unfähigkeit oder Mangel an ausreichenden Erfahrungen und Kenntnissen keine sichere Anwendung des Gerätes ohne Aufsicht oder Belehrung ermöglichen. Kinder dürfen nicht mit dem Gerät spielen. Im Allgemeinen wird die Verwendung des Geräts durch sehr kleine Kinder (einschließlich 0-3 Jahre) und die unbeaufsichtigte Verwendung durch jüngere Kinder (Alter über 3 Jahre unter 8 Jahre) nicht berücksichtigt. Es wird anerkannt, dass schwerbehinderte Menschen möglicherweise Bedürfnisse haben, die über die in dieser Norm festgelegten Standards (EN 60335-2-98) hinausgehen.
- Benutzen Sie den Aroma-Diffusor nur zu Zwecken, zu denen er bestimmt ist. Das Gerät darf nicht zu anderen Nutzungszwecken modifiziert werden.

- Das Gerät ist nur für sauberes Wasser mit oder ohne ätherischen Ölen bestimmt. Die Verwendung anderer Flüssigkeiten ist unzulässig.
- Der Anwendung des Gerätes sollte entsprechende Aufmerksamkeit gewidmet werden, da es Wasserdampf produziert.
- Bei der Verwendung des Aroma Diffusers muss beachtet werden, dass hohe Feuchtigkeitswerte die Verbreitung biologischer Organismen in der Umgebung unterstützen können (z.B. Schimmelbildung).
- Lassen Sie die Umgebung des Verneblers nicht feucht oder nass werden. Bei Kondensierung des Nebels stellen Sie den Vernebler auf eine niedrigere Leistung ein. Wenn die Leistung des Verneblers nicht mehr gesenkt werden kann, schalten Sie diesen auf einen unterbrochenen Modus. Verhindern Sie, dass saugfähige Materialien wie Teppiche, Stores, Vorhänge oder Tischdecken feucht werden.
- Lassen Sie niemals Wasser im Behälter, wenn Sie das Gerät nicht nutzen.
- Leeren und reinigen Sie den Vernebler vor einer Lagerung. Reinigen Sie den Vernebler vor einer weiteren Nutzung.

⚠️ WARNUNG

- Mikroorganismen, die im Wasser oder in der Umgebung oder am Lagerort des Geräts auftreten, können sich im Wasser vermehren und bei der Vernebelung in der Luft ernste Gesundheitsrisiken bedeuten, wenn das Wasser nicht ausgewechselt wird und der Behälter nicht regelmäßig alle 3 Tage ordentlich gereinigt wird.



Alle drei Tage ist der Wasserbehälter zu leeren und neu zu füllen. Vor der Füllung ist der Wasserbehälter mit Leitungswasser oder, falls vom Hersteller gefordert, mit einem Reinigungsmittel zu säubern. Beseitigen Sie gegebenenfalls Kesselstein, Ablagerungen oder einen Überzug, der sich auf den Wänden oder an den inneren Oberflächen bilden können und wischen Sie alle Oberflächen trocken.

BEDEUTUNG DER BEZEICHNUNG

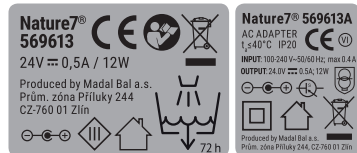

Symbol	Bedeutung
	Gleich-/Wechselspannung (-strom).
V/A	Spannungseinheit Volt/Stromeinheit Ampere.
	Entspricht den einschlägigen EU-Harmonisierungsrechtsvorschriften.
	Lesen Sie die Bedienungsanleitung vor der Inbetriebnahme des Geräts.
	Gerät der Schutzklasse III.
	Polarität des Steckers für Gleichstrom.
	Das Gerät ist nur zur Verwendung in Innenräumen bestimmt. Vor Regen und hoher Feuchtigkeit schützen.
	Gerät der Schutzklasse II.

	SMPS (Schaltnetzteil)
	SMPS (Schaltnetzteil) mit kurzschlussicherem Schutztransformator.
IP XY	Nr. IP
t_a	Umgebungstemperatur.
VI	Energieeffizienz.
	Werfen Sie ein ausgedientes Gerät nicht in den Kommunal Müll, sondern bringen Sie es in eine Sammelstelle für Elektroabfall. Nähere Informationen über die Bedingungen für die Entsorgung erhalten Sie beim Verkäufer oder auf dem Gemeindeamt.



Contents

Introduction

- I. Features – functions of the appliance
- II. Technical specifications
- III. Preparing for use
- IV. Maintenance
- V. Troubleshooting
- VI. Safety Instructions

Introduction

Dear customer,

Thank you for the confidence you have shown in the Nature7® brand by purchasing this product.

This product has been tested for reliability, safety and quality according to the prescribed norms and regulations of the European Union.

If you have any questions, please contact:



info@madalbal.cz
tel.: +420 577 599 777
www.nature7.cz

Manufacturer: Madal Bal a. s.
 Průmyslová zóna Příluky 244
 76001 Zlín, Czech Rep.

Date of issue: 12/6/2020

I. Features – functions of the appliance

- The „TULIP“ aroma diffuser is intended for generating water mist with the addition of a few drops of essential oil by means of ultrasound vibrations. The aroma diffuser thus finds its niche in **aromatherapy** where it can be used for **disinfecting areas** using essential oils with disinfecting effects or simply for **scenting** the interior with your favourite essential oil.
- When used only with clean water without essential oils, the aroma diffuser can be used as a **humidifier**.
- The aroma diffuser must not be used with water containing salt, e.g. mineral water or sea water, since these would have a corrosive effect on the atomizer.
- The appliance may form a stylish accessory in your modern interior.



Changes colour.



Can be set to a single colour.



Can be used purely as a light, without mist generation.



Option to turn off the light and to use only the aroma diffuser without the light.



Two mist creation intensities.



Automatic shut-off function when water is used up.

II. Technical specifications

Model number

Nature7® 569613

Water capacity

200 ml

Mist generation

~ 25 ml/h

Power voltage, current, input power

24 V / 0.5 A DC, 12 W

Dimensions

Ø 13.6 × 23.5 cm

Weight

380 g

Description of parts (fig. 1)

1. Cover of the appliance
2. Water tank
3. Base
4. Light control button
5. Generate mist button
6. Vent
7. Ultrasound plate
8. Recess for pouring out water
9. Max. water level mark
10. DC connector socket
11. Air inlet

III. Preparing for use

IMPORTANT INFORMATION PRIOR TO USE:

Place the aroma diffuser on a firm even surface.

Always use fresh clean drinking water in the appliance. We recommend leaving tap water to stand for a while to evaporate the chlorine. The water that is used should not be too hard.

STEP 1

Insert the DC connector of the power cable into the socket on the underside of the aroma diffuser and then stand the appliance on a firm level surface (fig. 2).

STEP 2

Remove the cover of the aroma diffuser and pour clean water into the water tank. Make sure that the water level does not exceed the maximum water level mark and add 2 to 3 drops of essential oil into the water (fig. 3).

MAKE SURE THAT THE WATER LEVEL DOES NOT EXCEED THE MAXIMUM WATER LEVEL MARK

STEP 3

Place the cover on to the aroma diffuser (fig. 4).

STEP 4

Insert the power adapter plug into a mains socket with voltage (fig. 5).



ATTENTION

Do not tilt the aroma diffuser or pour water out of it though the mist outlet while it is in operation.

Buttons (fig. 6):

LIGHT BUTTON

(fig. 6, position 1)

First press: The colours will gradually change.

Individual subsequent presses:

An individual unchanging colour can be set as required.

GENERATE MIST BUTTON

(fig. 6, position 2)

First press: The highest mist generation intensity will be set and the light with changing colours will be turned on.

Second press: A lower mist generation intensity will be set and the light with changing colours will be turned on. The aroma diffuser will turn off automatically when the water is used up.

Third press: Mist generation will be deactivated and the light will turn off.

Holding down: The light will turn off after holding down the button for approx. 3 seconds.

NOTE

The light can be turned on even without water in the water tank.

NOTE

By repeatedly pressing the light control button, a single colour that is required can be set during mist generation, or, alternatively, holding down the light control button will turn off the light during mist generation, and mist will be generated without the light.

IV. Maintenance

STEP 1

Disconnect the power adapter from the power socket and disconnect the power cable from the aroma diffuser.

STEP 2

Remove the cover of the aroma diffuser and pour the water out of the water tank through the pour out recess in the base (fig. 1, position 8), not however, through the side of the vent (see. descriptive picture).

STEP 3

After pouring out the water, wipe the water tank of the aroma diffuser using a personal hygiene product. If there is limescale inside the water tank, wipe it out thoroughly using a textile soaked in limescale remover (e.g. solution of food-grade citric acid). Cleaning agent must not be poured into the water tank of the aroma diffuser. Subsequently fill the water tank several times with water and wipe it dry.

V. Troubleshooting

Problem	Possible cause	Remedy
Mist is not generated.	No power supply to the appliance.	Check the connection of the appliance, power adapter and voltage in the power grid.
	Insufficient amount of water.	Fill up the water tank.
	There is too much water in the diffuser and the water level is above the maximum level mark.	Pour out the excess water.
	The ceramic disc wears out after approx. 3,000 hours of operation.	Necessary replacement.
	The mist outlet in the cover is clogged.	Clean out the slit, maintain free passage.

WARRANTY PERIOD (RIGHTS RELATING TO FAULTY PERFORMANCE)

- **The product is covered by 2-month warranty (responsibility for defects) from the date of sale. If requested by the buyer, the seller is obliged to provide the buyer with the warranty conditions (rights relating to faulty performance) in written form according to law.**
- For warranty repairs of the product, please contact the vendor from whom you purchased the product and they will organise repairs at an authorised service centre for the **Nature7®** brand. For post-warranty service, please contact the authorised service centre for the **Nature7®** brand (Madal Bal a.s., Letovská 532, 199 00 Praha Letňany, tel.: +420 222 745 130) directly.

VI. Safety Instructions

Safety instructions for the aroma diffuser and power adapter

- Prior to filling, assembling or cleaning the aroma diffuser, disconnect the plug of the power adapter from the power socket.
- Prior to connecting the power adapter to a source of el. current, first inspect the power adapter for damage to the protective cover, damage or deformation of the power plug. Do not use a damaged power adapter and, if necessary, have it replaced with an original flawless adapter supplied by the manufacturer via the vendor or contact an authorised service centre (refer to the users manual for contacts).
- Before connecting the power adapter to an el. power source, first check that the voltage in the power socket corresponds to the range and frequency specified on the label of the power adapter. The adapter may be used in the specified voltage range and at the specified frequencies.
- To power the appliance, use only the power adapter supplied by the manufacturer. The use of a power adapter with different output parameters could result in a fire.
- Prevent the appliance from being used by persons (including children) whose physical, sensory or mental disability or incapacity or insufficient experience or knowledge prevents them from safely using the power tool without supervision or instruction. Children must not play with the appliance. It is generally not assumed that the appliance will be used by very small children (age 0-3 years inclusive) and used by small children without supervision (age between 3 and 8 years). It is conceded that seriously handicapped persons may have needs outside the level specified by this norm (EN 60335- 2- 98).
- Use the aroma diffuser only for the purposes for which it was designed. Do not modify it for different applications.
- The appliance is intended only for clean water with or without essential oil. The use of different liquids is not permitted.
- Since it produces water mist, the appliance should be used carefully.
- When using the aroma diffuser it is necessary to consider the fact that high humidity levels may support the growth of biological organisms in the environment (e.g. mould formation, etc.).
- Do not permit the area around the humidifier to become damp or wet. In the event that condensate forms on its surface, set the humidifier to a lower power level. In the event that it is not possible to lower the power on the humidifier, use it intermittently. Do not permit absorptive materials such as carpets, curtains, drapes or table cloths to become wet.
- Never leave water in the water tank when the appliance is not being used.
- Empty out and clean the humidifier before storing it. Clean the humidifier before using it again.

▲ WARNING

- The microorganism that may be present in the water or the environment where the appliance is used or stored, may multiply in the water tank and after being dispersed in the air may result in serious health risks, unless the water is changed and the water tank regularly correctly cleaned every 3 days.



Empty out and refill the water tank every third day. Before filling it, clean it out using tap water or cleaning agent, if required by the manufacturer. Remove any limescale, deposits or film that forms on the walls of the water tank or on the inner surfaces, and wipe all surfaces dry.

MEANING OF MARKINGS

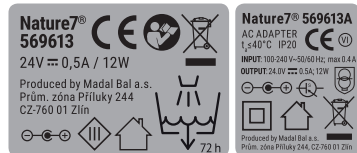

Symbol	Meaning
	Direct/alternating voltage (current).
V/A	Unit of voltage Volt / unit of current Ampere.
	Corresponds to respective EU harmonisation legal directives.
	Read the user's manual before using the appliance.
	Product with protection class III.
	Connector polarity for direct-current power supply.
	Appliance intended for indoor use only. Protect it against rain and high humidity.

	Product with protection class II.
	SMPS (switch mode power supply)
	SMPS (switch mode power supply) containing a safety protective transformer resistant against short circuit.
IP XY	IP number
t _a	Nominal ambient temperature.
VI	Level of activity.
	Do not dispose of the unserviceable product together with household waste, but rather take it to a collection facility for electrical waste. You can obtain further information about collection conditions from your vendor or at your local town council office.



Contenido

Introducción

- I. Características y funciones del aparato
- II. Especificaciones técnicas
- III. Preparación para el uso
- IV. Mantenimiento
- V. Solución de problemas
- VI. Instrucciones de seguridad

Introducción

Estimado cliente:

Queremos agradecerle la confianza que ha depositado en la marca Nature7® con la adquisición de este producto.

Este producto se ha sometido a las pruebas de fiabilidad, seguridad y calidad establecidas en las normativas y reglamentos aplicables de la Unión Europea.

Si tiene alguna pregunta, póngase en contacto con:



info@madalbal.cz
Tel.: +420 577 599 777
www.nature7.cz

Fabricante: Madal Bal a. s.,
 Průmyslová zóna Příluky 244
 76001 Zlín, Rep. Checa

Fecha de publicación: 12/6/2020

I. Características y funciones del aparato

- El difusor aromático „TULIP“ utiliza vibraciones ultrasónicas para generar una neblina a partir de agua suplementada con unas gotas de aceite esencial. Por este motivo, este difusor aromático puede catalogarse como un dispositivo de **aromaterapia** y puede usarse para **desinfectar espacios** usando aceites esenciales con propiedades desinfectantes o simplemente para **perfumar** espacios interiores con su aceite esencial favorito.
- Si se utiliza con agua limpia sin aceites esenciales, también puede actuar como un **humidificador**.
- El difusor aromático no debe utilizarse con agua que contenga sal, como agua mineral o de mar, ya que podría causar corrosión.

- Este aparato puede constituir un accesorio elegante para decorar interiores modernos.



Cambia de color.



Se puede establecer un único color.



Puede usarse como una luz, sin generación de neblina.



Posibilidad de apagar la luz para usarlo solo como difusor aromático.



Dos intensidades de generación de neblina.



Función de apagado automático cuando se termina el agua.

II. Especificaciones técnicas

Número de modelo:

Nature7® 569613

Capacidad (agua):

200 ml

Generación de neblina:

~ 25 ml/h

Tensión de alimentación, intensidad y potencia de entrada:
24 V/0,5 A DC, 12 W

Dimensiones:

Ø 13,6 × 23,5 cm

Peso:

380 g

Descripción de las piezas (Fig. 1)

1. Tapa del aparato
2. Depósito de agua
3. Base
4. Botón de control de la luz
5. Botón de generación de neblina
6. Toma de ventilación
7. Placa de ultrasonido
8. Hueco para vaciar el agua
9. Marca del nivel máximo de agua
10. Toma de conexión DC
11. Entrada de aire

III. Preparación para el uso

INFORMACIÓN IMPORTANTE PARA ANTES DEL USO:

Coloque el difusor aromático en una superficie plana y firme.

Cargue el aparato siempre con agua potable limpia. Si usa agua del grifo, le recomendamos que la deje reposar un rato para que se evapore el cloro. No se debe usar agua demasiado dura.

PASO 1

Conecte el conector DC del cable de alimentación a la conexión de la parte inferior del difusor aromático y luego coloque el aparato en una superficie plana y firme (Fig. 2).

PASO 2

Quite la tapa del difusor aromático y añada agua limpia al depósito. Asegúrese de que el nivel de agua no sobrepase la mar-

ca del nivel máximo y añada 2 o 3 gotas de aceite esencial al agua (Fig. 3).

ASEGÚRESE DE QUE EL NIVEL DE AGUA NO SOBREPASE LA MARCA DEL NIVEL MÁXIMO

PASO 3

Coloque la tapa en el difusor aromático (Fig. 4).

PASO 4

Conecte la clavija del adaptador de corriente a una toma de corriente operativa (Fig. 5).

⚠ ATENCIÓN

No incline el difusor aromático ni vacíe el agua por la salida de neblina mientras esté en funcionamiento.

Botones (Fig. 6):

BOTÓN LIGHT

(Fig. 6, posición 1)

Primera pulsación: los colores cambian de forma gradual.

Cada siguiente pulsación:

se puede establecer un color fijo de su elección.

BOTÓN DE GENERACIÓN DE NEBLINA

(Fig. 6, posición 2)

Primera pulsación: se activa la intensidad más alta de generación de neblina y se enciende la luz con función de cambio de color.

Segunda pulsación: se activa una intensidad más baja de generación de neblina y se enciende la luz con función de cambio de color. El difusor aromático se apaga automáticamente cuando se agota el agua.

Mantener pulsado: mantenga pulsado el botón durante 3 segundos aproximadamente para apagar la luz.

NOTA

La luz se puede encender aunque no haya agua en el depósito.

Tercera pulsación: se desactiva la generación de neblina y se apaga la luz.

NOTA

Pulse repetidamente el botón de control de la luz para establecer un color fijo de su elección durante la generación de neblina, o manténgalo pulsado para apagar la luz durante la generación de neblina, de forma que se genere neblina sin luz.

IV. Mantenimiento

PASO 1

Desconecte el adaptador de corriente de la toma de corriente y desconecte el cable de alimentación del difusor aromático.

PASO 2

Quite la tapa del difusor aromático y vacíe el agua del depósito de agua por el hueco de vaciado que hay en la base (Fig. 1, posición 8), teniendo mucho cuidado de que el agua no salga por el lateral de la toma de ventilación (consulte la imagen explicativa).

PASO 3

Después de vaciar el agua, limpie el depósito del difusor aromático con un paño y un producto de higiene personal. Si hay restos de cal en el depósito, límpielos bien con un paño empapado con una solución antical (p. ej. una solución de ácido cítrico alimentario). Está prohibido añadir productos de limpieza al depósito de agua del difusor aromático. Llene el depósito varias veces con agua y séquelo con un paño.

V. Solución de problemas

Problema	Causa posible	Solución
No se genera neblina.	El aparato no recibe energía eléctrica.	Compruebe la conexión del aparato, el adaptador de corriente y si hay tensión en la toma de corriente.
	No hay suficiente agua.	Llene el depósito de agua.
	Hay demasiada agua en el difusor y sobrepasa la marca de nivel máximo.	Vacíe el agua sobrante.
	El disco de cerámica tiene una vida útil de aproximadamente 3000 horas de funcionamiento.	Se debe sustituir.
	La salida de neblina de la tapa está obstruida.	Limpie la ranura y mantenga el conducto despejado.

PLAZO DE GARANTÍA (DERECHOS EN RELACIÓN CON POSIBLES DEFECTOS)

- **El producto está cubierto por una garantía de 2 meses (defectos) a partir de la fecha de compra. Si el comprador lo solicita, el vendedor tiene la obligación de proporcionarle por escrito las condiciones de la garantía (sus derechos en relación con posibles defectos).**
- Durante el plazo de garantía del producto, póngase en contacto con el distri-

buidor al que compró el producto para que organice las reparaciones a través de un centro de servicio autorizado de **Nature7®**. Si necesita asistencia técnica después del periodo de garantía, póngase en contacto directamente con un centro de servicio autorizado de la marca **Nature7®** (Madal Bal a.s., Letovská 532, 199 00 Praha Letňany, tel.: +420 222 745 130).

VI. Instrucciones de seguridad

Instrucciones de seguridad del difusor aromático y el adaptador de corriente

- Antes de cargar, montar o limpiar el difusor aromático, desconecte la clavija del adaptador de corriente de la toma de corriente.
- Antes de conectar el adaptador de corriente a una fuente de alimentación eléctrica, compruebe si la cubierta protectora y la clavija de alimentación del adaptador de corriente están dañadas o deformadas. No utilice el adaptador de corriente si está dañado y, si es necesario, solicite un adaptador original nuevo al fabricante a través de su distribuidor o póngase en contacto con un centro de servicio autorizado (consulte los datos de contacto en el manual de usuario).
- Antes de conectar el adaptador de corriente a una fuente de alimentación eléctrica, compruebe que la tensión de la toma de corriente se corresponda en términos de rango y frecuencia con los datos indicados en la etiqueta del adaptador. El adaptador puede usarse dentro de los datos especificados de tensión y frecuencia.
- El aparato solo se debe usar con el adaptador de corriente suministrado por el fabricante. Si se utiliza un adaptador de corriente con valores diferentes, podría producirse un incendio.
- No permita que utilicen el aparato personas (incluidos niños) cuyas capacidades físicas, sensoriales o intelectuales, o cuya falta de experiencia o conocimientos, les impidan usar el aparato con seguridad si no están bajo vigilancia o no han recibido una instrucción adecuada. No se debe permitir que los niños jueguen con el aparato. En general, se asume que el aparato no será utilizado por niños muy pequeños (de 0 a 3 años, incluido) ni por niños pequeños sin vigilancia (de 3 a 8 años). Se acepta que las personas con necesidades especiales importantes podrían requerir más ayuda de la que especifica la norma (EN 60335-2-98).

- El difusor aromático solo debe utilizarse con los fines para los cuales se ha diseñado. No lo modifique para usarlo con otros fines.
- El aparato está diseñado únicamente para el uso con agua limpia, con o sin aceite esencial. No está permitido el uso de otros líquidos.
- Este aparato debe usarse con mucho cuidado, ya que genera una neblina de agua.
- Al usar el difusor aromático se debe tener en cuenta que un alto nivel de humedad puede fomentar el crecimiento de organismos biológicos en el entorno (p. ej., moho, etc.).
- No permita que se acumule agua o humedad en los alrededores del humidificador. Si se forma condensación en la superficie, baje la intensidad de humidificación. Si no fuera posible bajar la intensidad de humidificación, use el aparato de forma intermitente. No permita que se mojen materiales absorbentes como moquetas, cortinas, fundas o manteles de tela.

- No deje nunca agua en el depósito cuando el aparato no esté en uso.
- Antes de guardar el humidificador, vacíelo y límpielo. Limpie el humidificador antes de usarlo de nuevo.

▲ ADVERTENCIA

- Los microorganismos presentes en el agua o el entorno de uso o almacenamiento del aparato pueden multiplicarse en el depósito, desde donde podrían esparcirse por el aire y causar un grave riesgo para la salud. Para evitarlo, se debe cambiar el agua y limpiar a fondo el depósito cada 3 días.



Vacíe y vuelva a llenar el depósito de agua cada tres días. Antes de llenarlo, límpielo con agua del grifo o producto de limpieza, si lo solicita el fabricante. Elimine los restos de cal, suciedad o películas que puedan acumularse en las paredes del depósito o en las superficies interiores y seque todas las superficies con un paño.

SIGNIFICADO DE LAS MARCAS

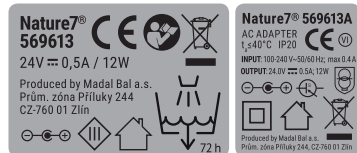

Símbolo	Significado
	Tensión (corriente) continua/alterna.
V/A	Unidad de tensión Voltio/unidad de intensidad Amperio.
	Conformidad con las directivas legales armonizadas relevantes de la UE.
	Lea el manual de usuario antes de usar el aparato.
	Producto con clase de protección III.
	Polaridad del conector para fuente de alimentación DC.
	Aparato diseñado exclusivamente para el uso en interiores. Debe protegerse de la lluvia y los niveles altos de humedad.

	Producto con clase de protección II.
	SMPS (fuente de alimentación conmutada)
	SMPS (fuente de alimentación conmutada) con un transformador de seguridad resistente a cortocircuitos.
IP XY	Grado IP
t_a	Temperatura ambiente nominal.
VI	Nivel de actividad.
	El producto inservible no se debe desechar con los residuos domésticos y se debe eliminar como residuo eléctrico en un centro de recogida selectiva. Para obtener más información sobre las condiciones de eliminación, consulte con su distribuidor o con el ayuntamiento.



Sommaire

Introduction

- I. Caractéristiques - fonctions de l'appareil
- II. Caractéristiques techniques
- III. Préparation pour utilisation
- IV. Entretien
- V. Dépannage
- VI. Consignes de sécurité

Introduction

Chère cliente, cher client,

Nous vous remercions de la confiance portée à la marque Nature7® par l'achat de ce produit.

La fiabilité, la sécurité et la qualité de ce produit ont été testées conformément aux dispositions normatives et aux réglementations de l'Union européenne.

Pour toute question, veuillez contacter :



info@madalbal.cz
tél. +420 577 599 777
www.nature7.cz

Fabricant : Madal Bal a. s.,
 Průmyslová zóna Příluky 244
 76001 Zlín, République tchèque

Date de publication : 12/06/2020

I. Caractéristiques - fonctions de l'appareil

- Le diffuseur d'ambiance « **TULIP** » est conçu pour générer de la brume avec l'ajout de quelques gouttes d'huile essentielle au moyen de vibrations ultrasoniques. Le diffuseur d'ambiance trouve donc sa place dans l'**aromathérapie** où il peut être utilisé pour **assainir les espaces** au moyen d'huiles essentielles aux effets assainissants ou tout simplement pour **parfumer** l'intérieur de la pièce avec votre huile essentielle préférée.
- Lorsqu'il fonctionne avec de l'eau potable seulement et sans huile essentielle, le diffuseur d'ambiance peut être utilisé comme un **humidificateur**.
- Le diffuseur d'ambiance ne doit pas être utilisé avec de l'eau contenant du sel (ex. : de l'eau minéral ou de l'eau de mer) car elle peut entraîner la corrosion de l'atomiseur.

- Le diffuseur d'ambiance sert également d'accessoire élégant dans un intérieur moderne.



Change de couleur.



Peut être réglé sur une couleur.



Peut être utilisé en tant que lampe, sans génération de brume.



Option d'éteindre la lumière et de n'utiliser que le diffuseur d'ambiance sans la lumière.



Deux intensités pour génération de brume.



Fonction arrêt automatique lorsque le réservoir d'eau est vide.

II. Caractéristiques techniques

Numéro de modèle

Nature7® 569613

Contenance

200 ml

Génération de brume

~ 25 ml/h

Tension, courant, puissance d'entrée

24 V/0,5 A DC, 12 W

Dimensions

Ø 13,6 × 23,5 cm

Poids

380 g

Description des pièces (fig. 1)

- Couvercle de l'appareil
- Réservoir d'eau
- Socle
- Bouton de commande de la lumière
- Bouton de génération de la brume
- Évacuation
- Plaque à ultrasons
- Encoche pour vidanger l'eau
- Indicateur de niveau d'eau maximum
- Prise de connecteur courant continu
- Entrée d'air

III. Préparation pour utilisation

INFORMATIONS IMPORTANTES À LIRE AVANT UTILISATION :

Placez le diffuseur d'ambiance sur une surface ferme et régulière.

Utilisez toujours de l'eau potable propre dans l'appareil. Nous recommandons de laisser l'eau du robinet reposer pendant quelques instants pour que le chlore puisse s'évaporer. L'eau utilisée ne doit pas être trop dure.

ÉTAPE 1

Insérez le connecteur de courant continu du cordon d'alimentation dans la prise au-dessous du diffuseur d'ambiance puis placez l'appareil sur une surface ferme et régulière (fig. 2).

ÉTAPE 2

Retirez le couvercle du diffuseur d'ambiance puis versez de l'eau potable dans le réservoir d'eau. Veillez à ne pas dépasser

l'indicateur de niveau d'eau maximum lors du remplissage de l'eau puis ajoutez 2 à 3 gouttes d'huile essentielle dans l'eau (fig. 3).

VEILLEZ À NE DÉPASSER L'INDICATEUR DE NIVEAU D'EAU MAXIMUM LORS DU REMPLISSAGE DE L'EAU

ÉTAPE 3

Placez le couvercle sur le diffuseur d'ambiance (fig. 4).

ÉTAPE 4

Insérez la fiche de l'adaptateur d'alimentation dans une prise du secteur alimentée (fig. 5).

⚠ ATTENTION
Ne basculez pas le diffuseur d'ambiance ou n'enlevez pas d'eau via la sortie de la brume pendant qu'il est en fonctionnement.

Boutons (fig. 6) :

BOUTON « LIGHT » (LUMIÈRE)

(fig. 6, position 1)

Première pression du bouton : Les couleurs changent progressivement.

Pressions individuelles suivantes :

Il est possible de régler le diffuseur sur une couleur individuelle permanente au besoin.

BOUTON DE GÉNÉRATION DE LA BRUME

(fig. 6, position 2)

Première pression du bouton : Le diffuseur est réglé sur la plus forte intensité de génération de brume et la lumière est activée avec changement de couleurs.

Deuxième pression du bouton : Le diffuseur est réglé sur une intensité moins forte de génération de brume et la lumière est activée avec changement de couleurs. Le diffuseur d'ambiance s'éteint automatiquement lorsqu'il ne reste plus d'eau..

Bouton maintenu appuyé : La lumière s'éteint après avoir maintenu le bouton appuyé pendant environ 3 secondes.

NOTE

Il est possible d'allumer la lumière sans qu'il y ait d'eau dans le réservoir d'eau.

Troisième pression du bouton : La génération de brume est désactivée et la lumière s'éteint.

NOTE

En appuyant de manière répétée sur le bouton de commande de la lumière, il est possible de mettre la couleur désirée pendant la génération de brume ou, à l'inverse, en maintenant le bouton de commande de la lumière appuyé, la lumière s'éteint pendant la génération de brume et la brume sera générée sans lumière.

IV. Entretien

ÉTAPE 1

Débranchez l'adaptateur d'alimentation de la prise de courant et débranchez le cordon d'alimentation du diffuseur d'ambiance.

ÉTAPE 2

Retirez le couvercle du diffuseur d'ambiance puis retirez l'eau du réservoir d'eau par le biais de l'encoche de vidange sur le socle (fig. 1, position 8) et non pas via le côté de l'évacuation (cf. image de description).

ÉTAPE 3

Après avoir enlevé de l'eau, essayez le réservoir d'eau du diffuseur d'ambiance à l'aide d'une lingette.

En cas de tartre à l'intérieur du réservoir d'eau, essayez-le soigneusement à l'aide d'un torchon imbibé de produit anti-tartre (ex. : une solution à base d'acide citrique apte à usage alimentaire). Il ne faut pas verser le produit de nettoyage dans le réservoir d'eau du diffuseur d'ambiance. Ensuite, remplissez plusieurs fois le réservoir d'eau avec de l'eau puis essayez.

V. Dépannage

Problème	Cause possible	Solution
Pas de génération de brume.	Appareil non alimenté.	Vérifiez le raccordement de l'appareil, l'adaptateur et la tension du réseau électrique.
	Quantité d'eau insuffisante.	Remplissez le réservoir d'eau.
	Il y a trop d'eau dans le diffuseur et le niveau d'eau dépasse l'indicateur de niveau d'eau.	Enlevez l'eau en trop.
	Le disque en céramique est usé après environ 3 000 heures de fonctionnement.	Remplacement nécessaire.
	La sortie de la brume dans le couvercle est obstruée.	Nettoyez l'encoche et conservez le passage sans encombre.

PÉRIODE DE GARANTIE (DROITS RELATIFS À UNE EXÉCUTION NON CONFORME)

- **Le produit est garanti 2 mois (responsabilité pour défauts) à partir de la date de vente. À la demande de l'acheteur, le vendeur doit obligatoirement lui fournir les conditions de garantie (droits relatifs à une exécution non conforme) sous forme écrite conformément à la loi.**
- Pour les réparations en garantie du produit, veuillez contacter le magasin

où vous avez acheté le produit ; il s'occupera de la réparation auprès d'un centre de réparation agréé pour la marque **Nature7®**. Pour une réparation hors garantie, veuillez contacter le centre de réparation agréé de la marque **Nature7®** (Madal Bal a.s., Letovská 532, 199 00 Praha Letňany, République tchèque tél. +420 222 745 130) directement.

VI. Consignes de sécurité

Consignes de sécurité pour le diffuseur d'huiles essentielles et l'adaptateur

- Avant de remplir, monter ou nettoyer le diffuseur d'ambiance, débranchez la fiche de l'adaptateur d'alimentation de la prise de courant.
- Avant de brancher l'adaptateur d'alimentation sur une source de courant, inspectez d'abord si l'adaptateur d'alimentation présente des traces de dommage ou de déformation de la fiche d'alimentation. N'utilisez pas d'adaptateur d'alimentation endommagé et, si besoin, remplacez-le par un adaptateur original sans défauts fourni par le fabricant par le biais du vendeur ou contactez un centre de réparation agréé (cf. le manuel de l'utilisateur pour connaître les coordonnées).
- Avant de brancher l'adaptateur sur une source d'alimentation, vérifiez d'abord que la tension de la prise de courant correspond à la plage et la fréquence indiquées sur l'étiquette de l'adaptateur d'alimentation. L'adaptateur doit

être utilisé dans la plage de tension indiquée et aux fréquences indiquées.

- Pour alimenter l'appareil, utilisez l'adaptateur fourni par le fabricant uniquement. L'utilisation d'un adaptateur avec des paramètres de sortie différents peut provoquer un incendie.
- Évitez que l'appareil ne soit utilisé par des personnes (y compris des enfants) dont des capacités physiques, sensorielles ou mentales sont réduites ou insuffisantes des personnes dénuées d'expérience ou de connaissance si elles n'ont pu bénéficier d'une surveillance ou d'instructions préalables concernant l'utilisation de l'appareil. Les enfants ne doivent pas jouer avec l'appareil. En général, on présume que l'appareil ne sera pas utilisé par des enfants en bas âge (entre 0 et 3 ans inclus) ni par de jeunes enfants sans surveillance (entre 3 et 8 ans). Il est admis que des personnes gravement handicapées peuvent avoir des besoins en-dehors du niveau indiqué par cette norme (EN 60335- 2- 98).

- Utilisez le diffuseur d'ambiance uniquement aux fins pour lesquelles il a été conçu. Ne le modifiez pas pour d'autres applications.
- L'appareil est conçu pour être utilisé avec de l'eau propre uniquement, avec ou sans huile essentielle. L'utilisation d'autres liquides est interdite.
- L'appareil doit être utilisé avec soin car il produit de la brume.
- Lors de l'utilisation du diffuseur d'huiles essentielles, il faut tenir compte du fait que des niveaux d'humidité élevée peuvent favoriser le développement d'organismes biologiques dans l'environnement (ex. : formation de moisissure, etc.)
- La zone autour de l'humidificateur ne doit pas être humide ni mouillée. En cas de formation de condensat à la surface de l'appareil, réglez l'humidificateur à une puissance inférieure. S'il n'est pas possible de baisser la puissance de l'humidificateur, utilisez-le par alternance. Les matériaux absorbants comme des tapis, des rideaux, des draps ou des chiffons ne doivent pas devenir humide.

- Ne laissez jamais de l'eau dans le réservoir d'eau lorsque l'appareil n'est pas utilisé.
- Videz et nettoyez l'humidificateur avant de le ranger. Nettoyez l'humidificateur avant de le réutiliser.

⚠ AVERTISSEMENT

- Les micro-organismes présents dans l'eau ou l'environnement où l'appareil est utilisé ou rangé peuvent se multiplier dans le réservoir d'eau puis se disperser dans l'air, causant des risques pour la santé, sauf si l'eau est changée et le réservoir d'eau est nettoyé régulièrement tous les 3 jours.



Videz et remplissez le réservoir d'eau tous les trois jours. Avant de le remplir, nettoyez-le à l'eau du robinet ou à l'aide d'un produit de nettoyage, si requis par le fabricant. Retirez le tartre, les dépôts ou la pellicule s'étant formée sur les parois du réservoir d'eau ou sur les surfaces internes puis essuyez toutes les surfaces.

SIGNIFICATION DES MARQUES

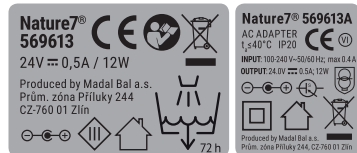

Symboles	Signification
	Tension alternative/directe (courant).
V/A	Unité de tension Volt / unité de courant Ampère.
	Conforme aux directives d'harmonisation juridiques correspondantes de l'UE.
	Veillez lire le mode d'emploi avant d'utiliser appareil.
	Produit avec indice de protection III.
	Polarité du connecteur pour alimentation en courant continu.

	Appareil conçu pour une utilisation en intérieur uniquement. Protégez-le contre la pluie et une humidité élevée.
	Produit avec indice de protection III.
	SMPS (alimentation en mode commuté)
	SMPS (alimentation en mode commuté) contenant un transformateur de sécurité pour protection contre les court-circuits.
IP XY	Numéro IP
t _a	Température ambiante nominale
VI	Niveau d'activité.
	N'éliminez pas le produit avec les déchets ménagers lorsqu'il ne peut plus être réparé. Veuillez le porter dans un centre de collecte des déchets électriques. Vous pouvez obtenir de plus amples informations sur les conditions de tri auprès de votre vendeur ou auprès du service de tri de votre ville.



Tartalom

Bevezető

- I. A készülék jellemzői és rendeltetése
- II. Műszaki specifikáció
- III. Elkészítés a használathoz
- IV. Karbantartás
- V. Problémamegoldás
- VI. Biztonsági utasítások

Bevezető

Tisztelt Vevő!

Köszönjük Önnek, hogy megvásárolta a Nature7® márka termékét!

A terméket az idevonatkozó európai előírásoknak megfelelően megbízhatósági, biztonsági és minőségi vizsgálatoknak vetettük alá.

Bármilyen kérdésével forduljon a vevőszolgálatunkhoz:



info@madalbal.cz
tel.: +420 577 599 777
www.nature7.cz

Gyártó: Madal Bal a. s.
 Průmyslová zóna Příluky 244
 76001 Zlín, Cseh Köztársaság

Forgalmazó: Madal Bal Kft.,
 1173 Budapest, Régivám köz 2.
 (Magyarország)

Kiadás dátuma: 12/6/2020

I. A készülék jellemzői és rendeltetése

- A **TULIP** levegő illatosító a vízbe csepegtetett esszenciális olajból ultrahangos rezgés segítségével illatosító ködöt állít elő. A levegő illatosítót **aromaterápiához** és a helyiség **fertőtlenítéséhez**, valamint a helyiség **illatosításához** lehet felhasználni, a kedvenc esszenciális olaj használatával.
- Ha csak tiszta vizet önt a készülékbe, akkor az elpárologtatott víz **párásabbá** varázsolja a helyiség levegőjét.
- A készülékbe sókat tartalmazó ásványvizet vagy tengeri vizet tölteni tilos, mert a sók korróziót okoznak a készülék alkatrészeiben.
- A készülék tökéletes kiegészítője minden modern helyiségnek.



Változó színek.



Csak egy szín is beállítható.



Páraképzés nélkül, csak lámpaként is használható.



A világítás kikapcsolható, a készülék csak levegő illatosítóként működik.



Két páraképzési intenzitás



A víz elpárologtatása után a készülék automatikusan kikapcsol.

II. Műszaki specifikáció

Típusjelölés

Nature7® 569613

Víztartály térfogata

200 ml

Ködképzés

kb. 25 ml/óra

Tápfeszültség,

áramfelvétel, teljesítményfelvétel

24 V; 0,5 A DC, 12 W

Méret

Ø 13,6 × 23,5 cm

Tömeg

380 g

A készülék részei (1. ábra)

1. Készülék fedél
2. Víztartály
3. Talp
4. Lámpa működtető gomb
5. Gőzképzés működtető gomb
6. Szellőztető nyílás
7. Ultrahangos lap
8. Mélyedés a víz kiöntéséhez
9. Max. vízmennyiség jel
10. Adapter (DC) csatlakozó aljzat
11. Levegő bemenet

III. Előkészítés a használathoz

A HASZNÁLATHOZ KAPCSOLÓDÓ FONTOS INFORMÁCIÓK

A készüléket sima, szilárd és vízszintes helyre tegye le.

A készülékbe csak tiszta vizet szabad betölteni. A csapvizet hagyja egy kis ideig állni, hogy a klór abból elpárologjon. A készülékbe ne töltsön túl kemény vizet.

1. LÉPÉS

Adapter DC csatlakozóját dugja a készülék alján található aljzatba, majd a készüléket állítsa fel szilárd és sima, valamint vízszintes felületre (2. ábra).

2. LÉPÉS

Vegye le a készülék fedelét és a tartályba töltsön tiszta csapvizet. Ügyeljen arra, hogy a víz ne legyen a max. jelnél magasabban, majd a vízbe cseppentsen 2-3 csepp esszenciális olajat (3. ábra).

ÜGYELJEN ARRRA, HOGY A VÍZSZINT NE LEGYEN A MAX. JELNÉL MAGASABBAN.

3. LÉPÉS

A készülékre tegye fel a fedelet (4. ábra).

4. LÉPÉS

Az adaptert dugja egy fali aljzatba (5. ábra).

▲ FIGYELMEZTETÉS!
Használat közben a készüléket ne döntse meg, és abból a fűvókán keresztül ne öntsön ki vizet.

Gombok (6):

LÁMPA MŰKÖDTETŐ GOMB

(6. ábra, 1-es tétel)

Első megnyomás: bekapcsol a folyamatos színváltás.

Következő megnyomás: az éppen látható színt fixálni lehet. A lámpa ezzel a színnel világít tovább.

GŐZKÉPZÉS MŰKÖDTETŐ GOMB

(6. ábra, 2-es tétel)

Első megnyomás: bekapcsol a nagyobb teljesítményű ködképzés, valamint a folyamatosan változó színű világítás.

Második megnyomás: bekapcsol a kisebb teljesítményű ködképzés, valamint a folyamatosan változó színű világítás. A víztartály kiürülése után a készülék automatikusan kikapcsol.

Harmadik megnyomás: kikapcsol a ködképzés és a világítás.

Benyomva tartás: a gomb kb. 3 másodpercig tartó benyomásával a lámpa kikapcsol.

MEGJEGYZÉS

A készülék világítása akkor is bekapcsolható, ha a tartályban nincs víz.

MEGJEGYZÉS

A ködképzés közben, a lámpa működtető gomb megnyomásával fixálni lehet az éppen látható színt, vagy a lámpa működtető gomb benyomva tartásával a világítás kikapcsolható. Ebben az esetben a ködképzés világítás nélkül történik.

IV. Karbantartás

1. LÉPÉS

Az adaptert húzza ki a fali aljzatból, majd az adapter vezetékét a készülékből is húzza ki.

2. LÉPÉS

Vegye le a készülék fedelét és a vizet a mélyedésen (**1. ábra 8-as tétel**) keresztül öntse ki (ne az oldalán keresztül, ahol a szellőztető nyílás található, lásd a vonatkozó ábrát is).

3. LÉPÉS

A víz kiöntése után a készülék belsejét puha ruhával (vagy vattapálcikával) törölje szárazra.

Ha a tartályban vízkő lerakódás van, akkor a tartályt vízkő oldó készítménnyel (pl. citromsavval) tisztítsa ki. A tisztítószert nem szabad közvetlenül a tartályba tölteni. A tartályba töltsön tiszta vizet és öblítse ki (néhányszor), majd a tartályt törölje szárazra.

V. Problémamegoldás

Probléma	Lehetséges ok	Problémamegoldás
Nincs páráképzés.	A készüléken nincs tápfeszültség.	A készülék nincs a tápfeszültséghez csatlakoztatva.
	Nincs elegendő víz a tartályban.	Töltsön a tartályba tiszta vizet.
	A tartályban túl sok a víz, a vízszint a max. jel felett van.	A felesleges vizet öntse ki a tartályból.
	A kerámia ködképző kb. 3 000 üzemóra után elhasználódik.	Ki kell cserélni.
	A fűvóka eltömődött.	A fűvókát tisztítsa ki és tartsa tiszta állapotban.

GARANCIA ÉS GARANCIÁLIS FELTÉTELEK (TERMÉKHIBA FELELŐSSÉG)

- **A termékre (az áruhiba felelősség alapján) az eladástól számított 2 év garanciát adunk. Amennyiben a vevő tájékoztatást kér a garanciális feltételekről (termékhiba felelősségről), akkor az eladó ezt az információt írásos formában köteles kiadni (a vonatkozó törvény szerint).**
- Ha a termék a garancia ideje alatt meghibásodik, akkor forduljon az eladó üzletéhez, amely a javítást a **Nature7[®]** márkaszerviznél rendeli meg. A garancia utáni javításokat közvetlenül rendelje meg a **Nature7[®]** márkaszerviznél (Madal Bal a.s., Letovská 532, 199 00 Prága Letňany, tel.: +420 222 745 130).

VI. Biztonsági utasítások

Biztonsági előírások a levegő illatosító és az adapter használatához

- A víz betöltése, összeállítás vagy tisztítás előtt a készüléket mindig válassza le az elektromos hálózatról, az adapter fali aljzathoz való kihúzásával.
- Az adapter fali aljzathoz csatlakoztatása előtt mindig ellenőrizze le az adapter sérülésmentességét (nem lehet repedés, deformáció stb.). Ha az adapter sérült, akkor azt ne használja, vásároljon új és eredeti adaptert (forduljon a készülék eladóijához, vagy közvetlenül a márkaszervizhez - lásd a kapcsolati adatoknál, az útmutató elején).
- Az adapter elektromos hálózathoz való csatlakoztatása előtt ellenőrizze le, hogy a hálózati feszültség megfelel-e a típuscímkén feltüntetett tápfeszültségnek. Az adaptert csak a műszaki

adatoknál megadott tápfeszültséghez szabad csatlakoztatni.

- A készüléket csak a mellékel adapterről üzemeltesse. Más paraméterekkel rendelkező adapter tüzet okozhat.
- A készüléket nem használhatják olyan testi, értelmi, érzékszervi fogyatékos, vagy tapasztalatlan személyek (gyermekeket is beleértve), akik nem képesek a készülék biztonságos használatára, kivéve azon eseteket, amikor a készüléket más felelős személy utasításai szerint és felügyelete mellett használják. A készülék nem játék, azzal gyerekek nem játszhatnak. Általában feltételezzük, hogy a készülékhez kisgyerekek (0 és 3 év között) nem férnek hozzá, illetve nagyobb gyerekek (3 és 8 év között), felügyelet nélkül nem fogják használni. Előfordulhat, hogy súlyosabb testi vagy szellemi fogyatékos személyek nem felelnek meg az EN 603335-2-98 szabvány követelményeinek.

- Az aroma párologtatót csak a rendeltetésének megfelelő célokra használja. A készüléket más jellegű használatához átalakítani tilos.
- A készüléket csak vízzel, vagy vízzel és esszenciális olajjal szabad működtetni. Más folyadékokat a készülékbe tölteni tilos.
- A készülék vízpárát állít elő, a készüléket körültekintően használja.
- A levegő párosító használatához vegye figyelembe, hogy a levegő magasabb páratartalma támogatja a mikroorganizmusok elszaporodását (pl. a penészesedést).
- Ügyeljen arra, hogy a készülék közelében ne alakuljanak ki pára vagy nedves foltok. Ha a levegő páratartalma kicsapódik, akkor a készüléket állítsa kisebb teljesítményre. Ha a készüléket már nem lehet kisebb teljesítményre kapcsolni, akkor azt időnként kapcsolja ki. Ügyeljen arra, hogy a vizet felszívó anyagok (pl. szőnyeg, függöny, asztalterítő stb.) ne nedvesedjenek be.

- Ha a készüléket nem használja, akkor a víztartályból a vizet öntse ki.
- A készülék eltávolítása előtt a tartályt ürítse ki és tisztítsa meg. A készüléket az újabb használatba vétel előtt is tisztítsa meg.

▲ FIGYELMEZTETÉS!

- Ha a víztartályban 3 napnál hosszabb ideig tárolja a vizet, akkor abban a mikroorganizmusok elszaporodhatnak, amik a párosítás közben a helyiség levegőjébe kerülnek. Ez akár súlyosabb megbetegedést is kiválthat. A tartályt rendszeresen ki kell tisztítani, a vizet ki kell cserélni.



A tartályból háromnaponta a vizet öntse ki és töltsön bele tiszta vizet. Ha szükséges, akkor a csapvizet szűrje meg, vagy hagyja egy ideig állni. A készülék tartályában képződő vízkövet és egyéb lerakódásokat távolítsa el, a tartályt mindig törölje szárazra.

A SZIMBÓLUMOK JELENTÉSE

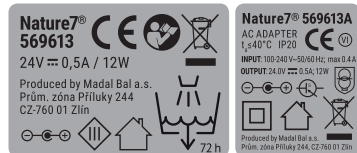

Szimbólum	Jelentés
	Egyen-/váltakozó feszültség (áram).
V/A	A feszültség (V) és az áram (A) jele.
	Megfelel az EU vonatkozó harmonizált jogszabályainak.
	A használatba vétel előtt olvassa el a használati útmutatót.
	III. védelmi osztályba sorolt készülék.
	Egyenfeszültségű aljzat polaritása.
	A készülék csak beltérben használható. A készüléket víztől és magas páratartalomtól óvja.
	II. védelmi osztályba sorolt készülék.

	SMPS (impulzus vezérelt tápegység)
	SMPS (impulzus vezérelt tápegység), rövidzárlat elleni védő transzformátor tartalmaz.
IP XY	IP-szám
t_a	Névleges környezeti hőmérséklet.
VI	Hatékonyági szint.
	A készüléket háztartási hulladékok közé kidobni tilos! A készüléket adja le újrahasznosításra. A szelektált hulladék gyűjtőhelyekről a polgármesteri hivatalban, illetve a készülék eladójától kaphat további információkat.



Spis treści

Wstęp

- I. Opis – sposób działania urządzenia
- II. Specyfikacja techniczna
- III. Przygotowanie urządzenia do pracy
- IV. Konserwacja
- V. Rozwiązywanie problemów
- VI. Instrukcje bezpieczeństwa

Wstęp

Szanowni Klienci,

dziękujemy za zaufanie i zakup niniejszego produktu marki Nature7®.

Produkt został poddany testom niezawodności, bezpieczeństwa i jakości przepisanych normami oraz przepisami Unii Europejskiej.

Z jakimikolwiek pytaniami prosimy zwracać się do:



info@madalbal.cz
tel.: +420 577 599 777
www.nature7.cz

Producent: Madal Bal a. s.
 Průmyslová zóna Příluky 244
 76001 Zlín, Czechy.

Data wydania: 12/6/2020

I. Opis – sposób działania urządzenia

- Dyfuzor zapachowy „TULIP“ jest przeznaczony do tworzenia mgły wodnej z dodatkiem kilku kropelek olejku eterycznego w wyniku działania wibracji ultradźwiękowych. Dyfuzor zapachowy znajduje zastosowanie do **aromaterapii**, można go zastosować do **dezynfekcji pomieszczenia** z zastosowaniem olejków eterycznych o właściwościach dezynfekcyjnych lub wyłącznie do wytworzenia Twojego **ulubionego zapachu** w pomieszczeniu.
- Dyfuzor zastosowany wyłącznie z czystą wodą, bez olejku eterycznego służy jako **nawilżacz powietrza**.
- Do dyfuzora zapachowego nie można używać wody z zawartością soli, np. wody mineralnej lub morskiej, ponieważ może powodować korozję w rozpylaczu.

- Urządzenie może stanowić dekorację w Twoim nowoczesnym pomieszczeniu.



Zmienia kolory.



Możliwość ustawienia wyłącznie jednego koloru.



Możliwość zastosowania do oświetlenia bez wytwarzania mgły.



Możliwość wyłączenia światła i używanie wyłącznie jako dyfuzor zapachowy bez światła.



Dwa stopnie wytwarzania mgły



Funkcja automatycznego wyłączenia, po zużyciu całej zawartości wody.

II. Specyfikacja techniczna

Nazwa modelu
Nature7® 569613

Zawartość wody
200 ml

Generowanie mgły
~ 25 ml/godz.

Napięcie i natężenie prądu, moc poborowa
24 V/0,5 A DC, 12 W

Wymiary
Ø 13,6 × 23,5 cm

Masa
380 g

Opis urządzenia (obr. 1)

1. Osłona urządzenia
2. Zbiorniczek na wodę
3. Podstawa
4. Przycisk sterowania oświetleniem
5. Przycisk wytwarzania mgły
6. Otwór wentylacyjny
7. Płytką ultradźwiękowa
8. Wgłębienie do wylewania wody
9. Kreska maksymalnego poziomu wody
10. Gniazdo do podłączenia zasilania
11. Wyjście powietrza

III. Przygotowanie urządzenia do pracy

WAŻNE INFORMACJE PRZED PRZYSTĄPIENIEM DO EKSPLOATACJI

Dyfuzor zapachowy postaw na stabilnej i równej powierzchni.

Do urządzenia należy używać wyłącznie czystej wody. Zaleca się, aby woda z wodociągu odstąpiła przez chwilę, aby doszło do uwolnienia chloru. Woda nie może być twarda.

KROK 1

Wtyczkę zasilacza prądu stałego należy wsunąć do gniazda znajdującego się pod spodem dyfuzora zapachowego, urządzenie należy postawić na równej powierzchni (rys 2).

KROK 2

Zdejmij osłonę dyfuzora zapachowego i do zbiorniczka wlej czystą wodę do

picia. Przestrzegaj, aby poziom wody nie przekroczył poziomu wyznaczonego przez kreskę maksimum, do wody dodaj od 2 do 3 kropelek olejku eterycznego (rys. 3).

UWAŻAJ, ABY POZIOM WODY NIE PRZEKROCZYŁ POZIOMU WYZNACZONEGO PRZEZ ZNAK MAKSYMALNEJ ILOŚCI.

KROK 3

Na dyfuzor zapachowy załóż osłonę (rys. 4).

KROK 4

Wtyczkę zasilacza podłącz do gniazdka elektrycznego (rys. 5).

⚠ UWAGA

Podczas pracy urządzenia nie przechylaj dyfuzora i nie wylewaj wody z urządzenia przez otwór wylotu mgły.

Przyciski (rys. 6):

PRZYCIISK OŚWIETLENIA

(rys. 6, pozycja 1)

Pierwsze naciśnięcie: Nastąpi wolna zmiana kolorów.

Działanie poszczególnych naciśnień:

Można ustawić jeden niezmienny kolor.

PRZYCIISK WYTWARZANIA MGŁY

(rys. 6, pozycja 2)

Pierwsze naciśnięcie: Ustawienie najwyższego poziomu wytwarzania mgły, oświetlenie zostanie włączone ze zmianami kolorów.

Drugie naciśnięcie: Ustawienie niższego poziomu wytwarzania mgły, oświetlenie zostanie włączone ze zmianami kolorów. Po zużyciu wody nastąpi automatyczne wyłączenie dyfuzora zapachowego.

Naciśnięcie i przytrzymanie: Po naciśnięciu i przytrzymaniu przycisku przez około 3 sekund, zgaśnie oświetlenie.

UWAGA

Oświetlenie można włączyć bez obecności wody w zbiorniczku.

Trzecie naciśnięcie: Nastąpi wyłączenie wytwarzania mgły, oświetlenie zostanie wyłączone.

UWAGA

Poszczególnym naciśnięciem przycisku do sterowania oświetleniem, można podczas wytwarzania mgły, ustawić jeden kolor oświetlenia, naciśnięciem i przytrzymaniem przycisku do ustawienia oświetlenia podczas wytwarzania mgły, można oświetlenie wyłączyć całkowicie a mgła będzie wytwarzana bez oświetlenia.

IV. Konserwacja

KROK 1

Zasilacz odłącz od gniazdka elektrycznego a przewód zasilający odłącz od dyfuzora zapachowego.

KROK 2

Zdejmij osłonę dyfuzora zapachowego a wodę ze zbiorniczka wylej przez głębinie w podstawie (**rys. 1, pozycja 8**), nie wylewaj z boku, gdzie znajduje się otwór wentylacyjny (patrz. opis ilustracji).

KROK 3

Po wylaniu wody, wytrzyj do sucha zbiorniczek dyfuzora aromatycznego środkiem do utrzymania higieny osobistej. Jeżeli w zbiorniczku znajduje się osad wodny, użyj zwilżonej tkaniny z dodatkiem środka do usuwania osadu wodnego (np. roztwór kwasu cytrynowego) i wytrzyj zbiorniczek. Nie wlewaj środka do usuwania osadu wodnego do zbiorniczka na wodę. Następnie, zbiorniczek należy kilkakrotnie napełnić czystą wodą i wytrzeć do sucha.

V. Rozwiązywanie problemów

Problem	Możliwa przyczyna	Usuwanie problemu
Nie działa wytwarzanie mgły.	Urządzenie nie jest podłączone do sieci elektrycznej.	Skontroluj podłączenie urządzenia, zasilacz oraz napięcie prądu w sieci elektrycznej.
	Niedostateczna ilość wody w zbiorniczku.	Uzupełnij wodę w zbiorniczku.
	W dyfuzorze znajduje się za duża ilość wody i jej poziom jest ponad kreską oznaczającą maksymalny poziom wody.	Wylej nadmierną ilość wody.
	Zużycie tarczy ceramicznej nastąpi po około 3 000 godzinach czynności.	Wymiana jest konieczna.
	Wyjście mgły w osłonie jest niedrożne.	Wyczyść otwór i utrzymuj jego drożność.

OKRES GWARANCJI (PRAWO RĘKOJMI)

- **Produkt jest objęty gwarancją (rękojmią) w okresie 2 lat od daty sprzedaży. Jeżeli domaga się tego nabywca, to sprzedający ma obowiązek udzielenia ustawowych warunków gwarancji (prawo do rękojmi) w formie pisemnej**
- W przypadku pojawienia się konieczności wykonania naprawy gwarancyjnej prosimy o kontakt ze sprzedawcą,

u którego został wyrób zakupiony, który następnie zapewni naprawę w autoryzowanym serwisie marki **Nature7®**. Naprawy pogwarancyjne wykonuje bezpośrednio autoryzowany serwis marki **Nature7®** (Madal Bal a.s., Letovská 532, 199 00 Praha Letňany, tel.: +420 222 745 130).

VI. Instrukcje bezpieczeństwa

Instrukcje bezpieczeństwa dotyczące dyfuzora zapachowego oraz zasilacza

- Przed przystąpieniem do napełnienia, złożenia lub czyszczenia dyfuzora aromatycznego, należy odłączyć wtyczkę od gniazdka elektrycznego.
- Przed podłączeniem zasilacza do źródła prądu elektrycznego, należy skontrolować czy osłona z tworzywa sztucznego nie uległa uszkodzeniu lub czy wtyczka nie jest wykrzywiona. Nie używaj uszkodzonego zasilacza, uszkodzony zasilacz zastąp oryginalnym nieuszkodzonym zasilaczem dostarczonym przez producenta lub zwróć się do autoryzowanego punktu serwisowego (kontakt patrz wstęp do instrukcja obsługi)
- Przed podłączeniem zasilacza do sieci elektrycznej skontroluj, czy napięcie w gniazdku elektrycznym jest zgodne w zakresie i częstotliwością podaną na tabliczce fabrycznej zasilacza. Zasilacza można używać w podanym zakresie napięcia i podanej częstotliwości prądu elektrycznego.

- Do zasilania urządzenia używaj wyłącznie w tym celu dostarczanego zasilacza. Użycie zasilacza z innymi parametrami wyjściowymi może być przyczyną pożaru.
- Zabronić używania urządzenia osobom (wraz z dziećmi), których stan fizyczny, zmysłowy albo umysłowy lub niedostatek doświadczenia i wiedzy zabraniają w bezpiecznym używaniu urządzenia bez nadzoru lub pouczenia. Dzieciom nie wolno się bawić urządzeniem. Ogólnie nie bierze się a pod uwagę, że urządzenie będzie używane przez bardzo małe dzieci (w wieku 0 - 3 lat) oraz młodsze dzieci (w wieku od 3 do 8 lat). Zakłada się, że osoby o dużym stopniu niepełnosprawności mogą mieć zapotrzebowanie, poza poziomem określonym w normie (EN 60335 -2 60335).
- Dyfuzor zapachowy używaj wyłącznie do celów, do których jest przeznaczony. Zabrania się dostosowywania urządzenia do celów innych, niż do których jest przeznaczone.
- Urządzenie jest przeznaczone wyłącznie do używania czystej wody z olejkami

eterycznym lub wyłącznie z czystą wodą. Użycie innych cieczy jest niedopuszczalne.

- Eksploatacja urządzenia musi być nadzorowana, ponieważ urządzenie generuje parę wodną.
- Przy używaniu dyfuzora zapachowego należy mieć na uwadze fakt, że wysoki poziom wilgotności w powietrzu może stwarzać dogodne środowisko do rozwijania się organizmów biologicznych (np. pleśń itp.).
- Wystrzegaj się, aby przestrzeń bezpośrednio wokół dyfuzora była wilgotna lub mokra. Jeżeli pojawiają się skropliny, należy ustawić mniejszą moc. Jeżeli nie można obniżyć poziomu mocy dyfuzora, należy urządzenie używać w przedziałach czasowych. Wystrzegaj się, aby materiały łatwo chłonne, np. dywany, wykładziny, firany, zasłony lub obrusy były wilgotne.
- Nigdy nie pozostawiaj wody w zbiorniku, jeżeli urządzenie nie jest używane.
- Jeżeli urządzenie będzie przechowywane i nie używane, należy opróżnić zawartość i wyczyścić. Przed przy-

stąpieniem do następnej eksploatacji, należy dyfuzor wyczyścić.

⚠ OSTRZEŻENIE

- Jeżeli woda z zbiornika nie będzie wymieniana i zbiornik nie będzie czyszczony regularnie co 3 dni, mikroorganizmy, które mogą być obecne w wodzie lub w środowisku, w którym jest urządzenie używane lub przechowywane, mogą rozmnażać się w zbiorniku na wodę, następnie przy rozpraszaniu w powietrzu mogą spowodować poważne problemy zdrowotne.



Zbiornik na wodę należy opróżnić i ponownie napełnić co trzy dni. Przed napełnieniem wyczyścić wodą

z wodociągu lub środkami do utrzymania czystości, jeżeli tego wymaga producent. Usuń osad z kamienia lub powłokę, która pojawiła się na ścianach i rowach lub na powierzchniach wewnętrznych, wszystkie powierzchnie wytrzyj do sucha.

ZNACZENIE SYMBOLI

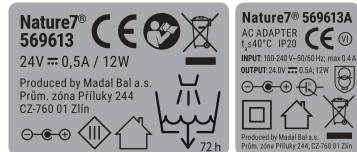

Symbol	Znaczenie
	Napięcie stałe/zmienne.
V/A	Jednostka napięcia prądu elektrycznego volt/jednostka natężenia prądu elektrycznego amper.
	Zgodna z właściwymi harmonizacyjnymi przepisami prawa UE.
	Przed przystąpieniem do eksploatacji urządzenia, należy przeczytać instrukcję obsługi.
	Urządzenie z klasą ochronności III
	Biegunowość złączy do zasilania prądem stałym.

	Nadaje się do zastosowania wyłącznie w pomieszczeniach wewnętrznych. Chroni przed deszczem i wysoką wilgotnością.
	Urządzenie z klasą ochronności II
	SMPS (zasilacze impulsowe)
	SMPS (zasilacze impulsowe) posiadają wbudowany transformator bezpieczeństwa chroniący przed zwarcie
IP XY	Stopień IP
t _s	Znamionowa temperatura otoczenia.
VI.	Poziom skuteczności.
	Urządzenia nienadającego się do eksploatacji nie wyrzucać do komunalnego odpadu mieszanego, ale należy przekazać do ekologicznej utylizacji. Szczegółowe informacje o warunkach zbiórki otrzymasz od sprzedawcy lub w urzędzie gminy/miasta.



Obsah

Úvod

- I. Charakteristika – funkcie prístroja
- II. Technická špecifikácia
- III. Príprava na použitie
- IV. Údržba
- V. Odstraňovanie problémov
- VI. Bezpečnostné pokyny

Úvod

Vážený zákazník,

ďakujeme za dôveru, ktorú ste prejavili značke Nature7® kúpou tohto výrobku.

Výrobok bol podrobený testom spoľahlivosti, bezpečnosti a kvality predpísaným normami a predpismi Európskej únie.

S akýmikoľvek otázkami sa obráťte na:



info@madalbal.cz
tel.: +420 577 599 777
www.nature7.cz

Distribútor pre Slovenskú republiku:

Madal Bal s.r.o.
 Pod gaštanmi 4F
 821 07 Bratislava

Výrobca: Madal Bal a. s.
 Průmyslová zóna Příluky 244
 76001 Zlín, Česká republika

Dátum vydania: 12/6/2020

I. Charakteristika – funkcie prístroja

- Aróma difúzor „TULIP“ je určený na vytváranie hmly z vody s prímiesou niekoľkých kvapiek esenciálneho oleja prostredníctvom ultrazvukových vibrácií. Aróma difúzor tak nachádza uplatnenie pri **arómoterapii**, je možné ho použiť na **dezinfekciu priestoru** s použitím esenciálnych olejov s dezinfekčnými účinkami alebo len na **prevoňanie** interiéru vašim obľúbeným esenciálnym olejom.
- Pri použití len s čistou vodou bez esenciálneho oleja je možné aróma difúzor použiť ako **zvlhčovač vzduchu**.
- Aróma difúzor sa nesmie použiť s vodou obsahujúcou soľ, napr. s Vincentkou či morskou vodou z dôvodu korozívnych účinkov na rozprašovacie zariadenie.
- Prístroj môže byť doplnkom vášho moderného interiéru.



Mení farby.



Je možné nastaviť len jednu farbu.



Možnosť použitia len ako svetidla bez tvorby hmly.



Možnosť vypnutia svetidla a použitia iba aróma difúzora bez svetla.



Dve intenzity tvorby hmly.



Funkcia automatického vypnutia, ak sa voda spotrebuje.

II. Technická špecifikácia

Označenie modelu

Nature7® 569613

Objem vody

200 ml

Tvorba hmly

~ 25 ml/h

Napájacie napätie, prúd, príkon

24 V/0,5 A DC, 12 W

Rozmer

Ø 13,6 × 23,5 cm

Hmotnosť

380 g

Opis častí (obr. 1)

1. Kryt prístroja
2. Zásobník na vodu
3. Základňa
4. Tlačidlo ovládania svetidla
5. Tlačidlo na tvorbu hmly
6. Ventilačný otvor
7. Ultrazvuková doštička
8. Priehlbina na vylievanie vody
9. Ryska max. množstva vody
10. Zásuvka na pripojenie DC konektora
11. Vstup vzduchu

III. Príprava na použitie

DÔLEŽITÉ INFORMÁCIE PRED POUŽITÍM:

Aróma difúzor postavte na pevnú rovnú plochu.

Do prístroja vždy používajte čistú čerstvú pitnú vodu. Vodu z vodovodu odporúčame nechať chvíľu odstáť, aby z nej vyrchla chlór. Používaná voda by nemala byť príliš tvrdá.

KROK 1

DC konektor napájacieho kábla zasuňte do zásuvky naspodku aróma difúzora a potom prístroj postavte na pevný rovný povrch (obr. 2).

KROK 2

Odoberte kryt aróma difúzora a do zásobníka nalejte čistú pitnú vodu. Dbajte na to, aby hladina vody nepresahovala rysku pre maximálne množstvo vody a pridajte do vody 2 až 3 kvapky esenciálneho oleja (obr. 3).

DBAJTE NA TO, ABY HLADINA VODY NEDOSAHOVALA NAD ZNAČKU PRE MAXIMÁLNE MNOŽSTVO VODY

KROK 3

Na aróma difúzor nasadte kryt (obr. 4).

KROK 4

Vidlicu napájacieho adaptéra zasuňte do zásuvky s napätím (obr. 5).



UPOZORNENIE

Počas prevádzky aróma difúzor nenakláňajte a nevylievajte z neho vodu cez výstup hmly.

Tlačidlá (obr. 6):

TLAČIDLO SVIETIDLA

(obr. 6, pozícia 1)

Prvé stlačenie: Dôjde k pozvoľným zmenám farieb.

Jednotlivé nasledujúce stlačenia:

Je možné nastaviť jednotlivú nemennú farbu podľa požiadavky.

TLAČIDLO NA TVORBU HMLY

(obr. 6, pozícia 2)

Prvé stlačenie: Bude nastavená najvyššia intenzita tvorby hmly a dôjde k zapnutiu svetidla so striedaním farieb.

Druhé stlačenie: Bude nastavená nižšia intenzita tvorby hmly a dôjde k zapnutiu svetidla so striedaním farieb. Po spotrebovaní vody dôjde k automatickému vypnutiu aróma difúzora.

Tretie stlačenie: Dôjde k vypnutiu tvorby hmly a k zhasnutiu svetidla.

Stlačenie a pridržanie: Po stlačení a pridržaní tlačidla na cca 3 s dôjde k zhasnutiu svetidla.

POZNÁMKA:

Svietidlo je možné zapnúť aj bez vody v zásobnej nádobke.

POZNÁMKA:

Jednotlivým stláčaním tlačidla na ovládanie svetidla je možné za tvorby hmly nastaviť len jednu požadovanú farbu, alebo stlačením a pridržaním tlačidla na ovládanie svetidla za tvorby hmly je možné svetidlo celkom vypnúť a bude sa tvoriť hmla bez svetla.

IV. Údržba

KROK 1

Sieťový adaptér odpojte od zásuvky s napätím a napájací kábel odpojte od aróma difúzora.

KROK 2

Odoberte kryt aróma difúzora a vodu zo zásobnej nádoby vylejte cez vylievaciu priehlbnu v základni (**obr. 1, pozícia 8**), nie stranou, kde je ventilačný otvor (pozrite opisný obrázok).

KROK 3

Po vylíatí vody nádobku aróma difúzora vytrite dosucha prostriedkom osobnej hygieny.

Ak je v nádobke vodný kameň, navlhčenú textíliu prostriedkom na vodný kameň (napr. roztokom potravinárskej kyseliny citrónovej) nádobku vytrite. Čistiaci prostriedok sa nesmie nalievať do nádoby aróma difúzora. Následne nádobku niekoľkokrát naplňte čistou vodou a vytrite dosucha.

V. Odstraňovanie problémov

Problém	Možná príčina	Odstránenie problému
Netvorí sa hmla.	Prístroj nie je napájaný.	Skontrolujte pripojenie prístroja, adaptér a napätie v sieti.
	Nedostatočné množstvo vody.	Doplňte do nádoby vodu.
	V difúzore je príliš mnoho vody a jej hladina sa nachádza nad značkou pre maximálne množstvo.	Vylejte prebytočnú vodu.
	Keramický kotúč sa opotrebuje asi po 3 000 prevádzkových hodinách.	Nevyhnutná náhrada.
	Výstup hmly v kryte je upchatý.	Vyčistite štrbinu a udržiajte ju priechodnú.

ZÁRUČNÁ LEHOTA (PRÁVA Z CHYBNÉHO PLNENIA)

- Na výrobok sa vzťahuje záruka (zodpovednosť za chyby) 2 roky od dátumu predaja. Ak o to kupujúci požiadajú, je predávajúci povinný kupujúcemu poskytnúť záručné podmienky (práva z chybného plnenia) v písomnej forme podľa zákona.
- V prípade potreby záručnej opravy výrobku sa obráťte na obchodníka, u ktorého ste výrobok kúpili a ktorý zaistí opravu v autorizovanom servise značky **Nature7®**. Pre pozáručnú opravu sa obráťte priamo na autorizovaný servis značky **Nature7®** (Madal Bal a.s., Letovská 532, 199 00 Praha Letňany, tel.: +420 222 745 130).

VI. Bezpečnostné pokyny

Bezpečnostné pokyny pre aróma difúzor a napájací adaptér

- Pred plnením, zostavovaním alebo čistením aróma difúzora, vidlicu napájacieho adaptéra odpojte od sieťovej zásuvky.
- Pred pripojením napájacieho adaptéra k zdroju el. prúdu adaptér najprv skontrolujte, či nemá poškodený plastový ochranný kryt, poškodenú alebo deformovanú zásuvkovú vidlicu. Poškodený adaptér nepoužívajte a zaistite jeho náhradu za originálny bezchybný kus dodávaný výrobcom prostredníctvom predávajúceho alebo sa obráťte na autorizovaný servis (kontakty pozrite v úvode návodu na použitie).
- Pred pripojením napájacieho adaptéra k zdroju el. prúdu najprv overte, či napätie v zásuvke zodpovedá rozsahu napätia a frekvencii uvedenej na štítku adaptéra. Adaptér je možné používať

v uvedenom rozsahu napätia a pri uvedených frekvenciách.

- Na napájanie prístroja používajte iba na to dodávaný adaptér. Použitie adaptéra s inými výstupnými parametrami by mohlo viesť k požiaru.
- Zabráňte používaniu prístroja osobám (vrátane detí), ktorým fyzická, zmyslová alebo mentálna neschopnosť či nedostatok skúseností a znalostí bráni v bezpečnom používaní spotrebiča bez dozoru alebo poučenia. Deti sa so spotrebičom nesmú hrať. Všeobecne sa neberie do úvahy používanie prístroja veľmi malými deťmi (vek 0 – 3 roky vrátane) a používanie mladšími deťmi bez dozoru (vek nad 3 roky a menej ako 8 rokov). Pripúšťa sa, že ťažko hendikepovaní ľudia môžu mať potreby mimo úrovne stanovenej touto normou (EN 60335-2-98).
- Aróma difúzor používajte iba na účely, na ktoré je určený. Neupravujte ho na iný účel použitia.

- Prístroj je určený iba na čistú vodu s esenciálnym olejom alebo bez neho. Použitie iných kvapalín je nepripustné.
- Používaniu prístroja by sa mala venovať pozornosť, pretože produkuje vodnú paru.
- Pri používaní aróma difúzora je nutné si uvedomiť, že vysoké hodnoty vlhkosti môžu podporovať rast biologických organizmov v životnom prostredí (napr. tvorba plesní a pod.).
- Nedovoľte, aby sa oblasť okolo zvlhčovača stala vlhkou alebo mokrou. Ak nastane orosenie, prepnite zvlhčovač na nižší výkon. Ak nie je možné výkon zvlhčovača znížiť, zvlhčovač používajte prerušovane. Nedovoľte, aby nasiakavé materiály, ako sú koberce, záclony, závesy alebo obrusy, navlhli.
- Nikdy nenechávajte vodu v nádržke, keď sa spotrebič nepoužíva.

- Pred uložením zvlhčovač vyprázdnite a vyčistite. Pred ďalším použitím zvlhčovač vyčistite.

⚠ VÝSTRAHA

- Mikroorganizmy, ktoré môžu byť prítomné vo vode alebo v prostredí, kde sa spotrebič používa, alebo je uložený, sa môžu v nádržke na vodu rozmnožiť a pri rozptýlení do vzduchu môžu spôsobiť vážne zdravotné riziká, ak sa voda nemení a nádržka pravidelne každé 3 dni správne nečistí.



Každý tretí deň vyprázdnite a znovu naplňte nádržku. Pred naplnením ju vyčistite vodou z vodovodu alebo čistiacimi prostriedkami, ak ich požaduje výrobca. Odstráňte prípadný vodný kameň, usadeniny alebo povlak, ktorý sa vytvoril na stenách nádržky alebo na vnútorných povrchoch a všetky povrchy do sucha utrite.

VÝZNAM OZNAČENIA

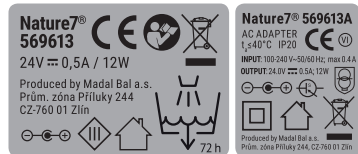

Symbol	Význam
	Jednosmerné/striedavé napätie (prúd).
V/A	Jednotka napätia volt/jednotka prúdu ampér.
	Zodpovedá príslušným harmonizačným právnym predpisom EÚ.
	Pred použitím si prečítajte návod na použitie spotrebiča.
	Zariadenie triedy ochrany III.
	Polarita konektora na napájanie jednosmerným prúdom.
	Spotrebič určený na použitie iba v interiéri. Chráňte ho pred dažďom a vysokou vlhkosťou.

	Zariadenie triedy ochrany II.
	SMPS (impulzne riadený napájací zdroj)
	SMPS (impulzne riadený napájací zdroj) obsahujúci bezpečnostný ochranný transformátor odolný proti skratu.
IP XY	Číslo IP
t_a	Menovitá teplota okolia.
VI	Úroveň účinnosti.
	Nepoužiteľný výrobok nevyhadzujte do zmesového odpadu, ale odovzdajte ho do spätného zberu elektroodpadu. Bližšie informácie o podmienkach zberu dostanete u predávajúceho alebo na obecnom úrade.

nature
7