

Art.Nr.
5903702901
AusgabeNr.
5903702850
Rev.Nr.
23/08/2017



MT140

DE	Metall-Trennschneider Originalbetriebsanleitung	5-15
GB	Cut Off Saw Translation from the original instruction manual	16-25
FR	Compacteur á plaque Traduction du manuel d'origine	26-36
SI	Rezalnik za kovino Prevod originalnih navodil za uporabo	37-46
HU	Fémдарaboló körfűrésз Az eredeti használati útmutató fordítása	47-57
CZ	Řezačka kovů Překlad originálního návodu k obsluze	58-67
SK	Rozbrusovačka na kov Preklad originálu návodu na obsluhu	68-78











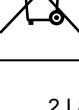









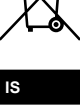
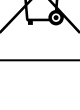
<p>DE</p> 	<p>Nur für EU-Länder. Werfen Sie Elektrowerkzeuge nicht in den Hausmüll! Gemäß europäischer Richtlinie 2012/19/EU über Elektro- und Elektronik-Altgeräte und Umsetzung in nationales Recht müssen verbrauchte Elektrowerkzeuge getrennt gesammelt und einer umweltgerechten Wiederverwertung zugeführt werden.</p>
<p>GB</p> 	<p>Only for EU countries. Do not dispose of electric tools together with household waste material! In observance of European directive 2012/19/EU on wasted electrical and electronic equipment and its implementation in accordance with national law, electric tools that have reached the end of their life must be collected separately and returned to an environmentally compatible recycling facility.</p>
<p>FR</p> 	<p>Pour les pays européens uniquement Ne pas jeter les appareils électriques dans les ordures ménagères! Conformément à la directive européenne 2012/19/EU relative aux déchets d'équipements électriques ou électroniques (DEEE), et à sa transposition dans la législation nationale, les appareils électriques doivent être collectés à part et être soumis à un recyclage respectueux de l'environnement.</p>
<p>IT</p> 	<p>Solo per Paesi EU. Non gettare le apparecchiature elettriche tra i rifiuti domestici! Secondo la Direttiva Europea 2012/19/EU sui rifiuti di apparecchiature elettriche ed elettroniche e la sua attuazione in conformità alle norme nazionali, le apparecchiature elettriche esauste devono essere raccolte separatamente, al fine di essere reimpiegate in modo eco-compatibile.</p>
<p>NL</p> 	<p>Allen voor EU-landen. Geef elektrisch gereedschap niet met het huisvuil mee! Volgens de Europese richtlijn 2012/19/EU inzake oude elektrische en elektronische apparaten en de toepassing daarvan binnen de nationale wetgeving, dient gebruikt elektrisch gereedschap gescheiden te worden ingezameld en te worden afgevoerd naar een recycle bedrijf dat voldoet aan de geldende milieu-eisen.</p>
<p>ES</p> 	<p>Sólo para países de la UE ¡No deseche los aparatos eléctricos junto con los residuos domésticos! De conformidad con la Directiva Europea 2012/19/EU sobre residuos de aparatos eléctricos y electrónicos y su aplicación de acuerdo con la legislación nacional, las herramientas eléctricas cuya vida útil haya llegado a su fin se deberán recoger por separado y trasladar a una planta de reciclaje que cumpla con las exigencias ecológicas.</p>
<p>PT</p> 	<p>Apenas para países da UE. Não deite ferramentas eléctricas no lixo doméstico! De acordo com a directiva europeia 2012/19/EU sobre ferramentas eléctricas e electrónicas usadas e a transposição para as leis nacionais, as ferramentas eléctricas usadas devem ser recolhidas em separado e encaminhadas a uma instalação de reciclagem dos materiais ecológica.</p>
<p>SE</p> 	<p>Gäller endast EU-länder. Elektriska verktyg får inte kastas i hushållssoporna! Enligt direktivet 2012/19/EU som avser äldre elektrisk och elektronisk utrustning och dess tillämpning enligt nationell lagstiftning ska uttjänta elektriska verktyg sorteras separat och lämnas till miljövänlig återvinning.</p>
<p>FI</p> 	<p>Koskee vain EU-maita. Älä hävitätä sähkötyökalua tavallisen kotitalousjätteen mukana! Vanhoja sähkö- ja elektroniikkalaitteita koskevan EU-direktiivin 2012/19/EU ja sen maakohtaisten sovellusten mukaisesti käytetyt sähkötyökalut on toimitettava ongelmajätteen keräyspisteeseen ja ohjattava ympäristöstävälliseen kierrätykseen.</p>
<p>NO</p> 	<p>Kun for EU-land. Kast aldri elektroverktøy i husholdningsavfallet! I henhold til EU-direktiv 2012/19/EU om kasserte elektriske og elektroniske produkter og direktivets iverksetning i nasjonal rett, må elektroverktøy som ikke lenger skal brukes, samles separat og returneres til et miljøvennlig gjenvinningsanlegg.</p>
<p>DK</p> 	<p>Kun for EU-lande. Elværktøj må ikke bortskaffes som almindeligt affald! I henhold til det europæiske direktiv 2012/19/EU om bortskaffelse af elektriske og elektroniske produkter og gældende national lovgivning skal brugt elværktøj indsamles separat og bortskaffes på en måde, der skåner miljøet mest muligt.</p>
<p>SK</p> 	<p>Len pre krajiny EÚ. Elektrické náradie nevyhadzujte do komunálneho odpadu! Podľa európskej smernice 2012/19/EU o nakladaní s použitými elektrickými a elektronickými zariadeniami a zodpovedajúcich ustanovení právnych predpisov jednotlivých krajín sa použité elektrické náradie musí zbierať oddelene od ostatného odpadu a podrobiť ekologicky šetrnej recyklácii.</p>
<p>SI</p> 	<p>Samo za države EU. Elektricnega orodja ne odstranjujete s hišnimi odpadki! V skladu z Evropsko direktivo 2012/19/EU o odpani elektricni in elektronski opremi in z njenim izvajanjem v nacionalni zakonodaji je treba elektricna orodja ob koncu njihove življenjske dobe ločeno zbirati in jih predati v postopek okulju prijaznega recikliranja.</p>
<p>HU</p> 	<p>Csak EU-országok számára. Az elektromos kéziszerszámokat ne dobja a háztartási szeméttbe! A használt villamos és elektronikai készülékekről szóló 2012/19/EU irányelv és annak a nemzeti jogba való átültetése szerint az elhasznált elektromos kéziszerszámokat külön kell gyűjteni, és környezetbarát módon újra kell hasznosítani.</p>
<p>HR</p> 	<p>Samo za EU-države. Električne alate ne odlažite u kućne otpatke! Prema Europskoj direktivi 2012/19/EU o starim električnim i elektroničkim strojevima i usklađivanju s hrvatskim pravom istrošeni električni alati moraju se sakupljati odvojeno i odvesti u pogon za reciklažu.</p>
<p>CZ</p> 	<p>Jen pro státy EU. Elektrické náradí nevyhadzujte do komunálního odpadu! Podle evropské směrnice 2012/19/EU o nakládání s použitými elektrickými a elektronickými zařízeními a odpovídajících ustanovení právních předpisů jednotlivých zemí se použitá elektrická náradí musí sbírat odděleně od ostatního odpadu a podrobit ekologicky šetrnému recyklování.</p>
<p>PL</p> 	<p>Tylko dla państw UE. Proszę nie wyrzucać elektronarzędzi wraz z odpadami domowymi! Zgodnie z europejską Dyrektywą 2012/19/EU dot. zużytego sprzętu elektrycznego i elektronicznego oraz odpowiednikiem w prawie narodowym zużyte elektronarzędzia muszą być oddzielnie zbierane i wprowadzane do ponownego użytku w sposób nieszkodliwy dla środowiska.</p>
<p>RO</p> 	<p>Numai pentru țările din UE. Nu aruncați echipamentele electrice la fel ca reziduurile menajere! Conform Directivei Europene 2012/19/EU privitoare la echipamente electrice și electronice scoase din uz și în conformitate cu legile naționale, echipamentele electrice care au ajuns la finalul duratei de viață trebuie să fie colectate separat și trebuie să fie predate unei unități de reciclare.</p>
<p>EE</p> 	<p>Kehtib vaid EL maade suhtes. Ärge kasutage elektritööriistu koos majapidamisjätmetega! Vastavalt EÜ direktiivile 2012/19/EU elektri- ja elektroonikaseadmete jätmete osas ja kooskõlas igas riigis kehtivate seadustega, kehtib kohustus koguda kasutatud elektritööriistad eraldi kokku ja suunata need keskkonnasõbralikku taasinglusesse.</p>
<p>LV</p> 	<p>Tikai attiecībā uz ES valstīm. Neutilizējiet elektriskās ierīces kopā ar sadzīves atkritumiem! Ievērojot Eiropas Direktīvu 2012/19/EU par elektrisko un elektronisko iekārtu atkritumiem un tās ieviešanu saskaņā ar nacionālo likumdošanu, elektriskās ierīces, kas nokalpojušas savu mūžu, ir jāsavāc atsevišķi un jāatgriež videi draudzīgās pārstrādes vietās.</p>
<p>LT</p> 	<p>Tik ES šalims. Nemesti elektros prietaisų kartu su kitomis namų ūkio atliekomis! Pagal Europos Sąjungos direktyvą 2012/19/EU dėl elektros ir elektroninės įrangos atliekų ir jos vykdymo pagal nacionalinius įstatymus elektrinis įrankius, kurių tinkamumo naudoti laikas pasibaigė, reikia surinkti atskirai ir perduoti aplinkai nekenksmingo pakartotinio perdirbimo įmonei.</p>
<p>IS</p> 	<p>Aðeins fyrir lönd ESB: Ekki henda rafmagnstækjum með heimilisúrgangni! Í fylgni við evrópsku tilskipunina 2012/19/EU um fargaðan rafbúnað og rafmagnan búnað og framkvæmd þess í samræmi við innlend lög, verða rafmagnstæki sem úr sér gengin.</p>

Fig. 1

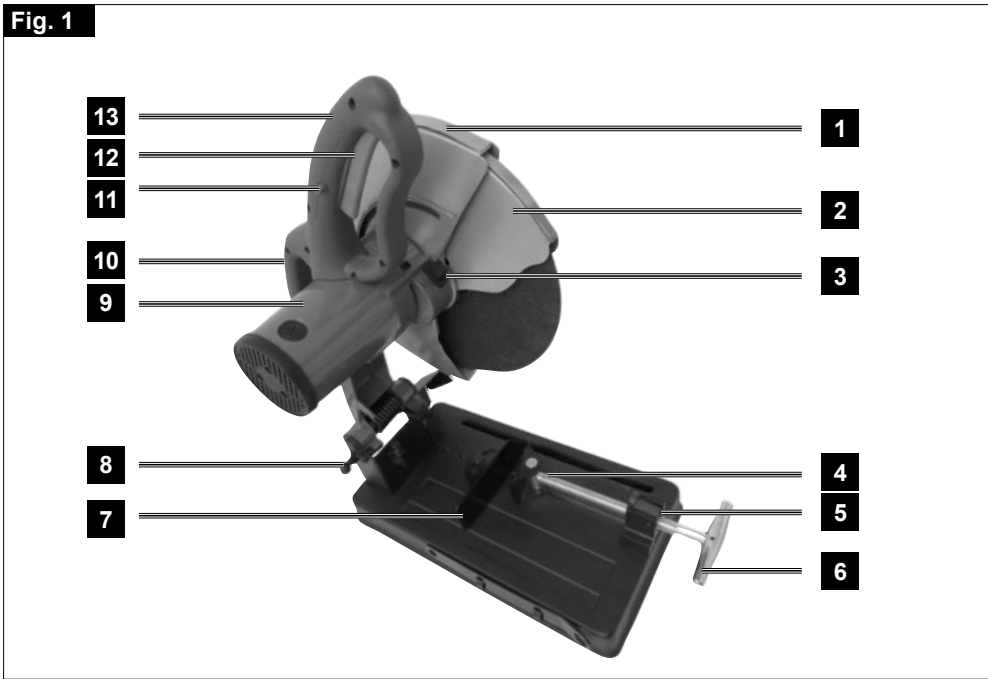


Fig. 2

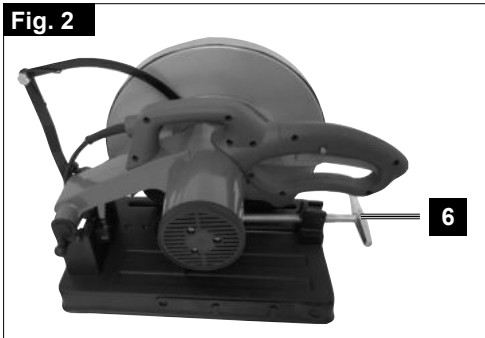


Fig. 3

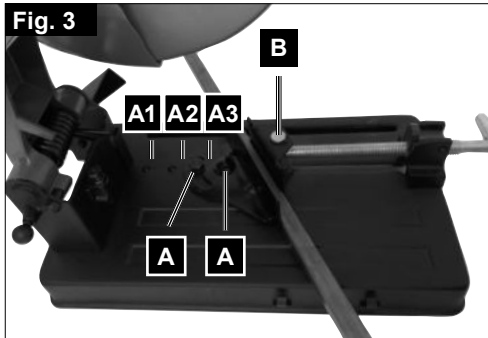


Fig. 4

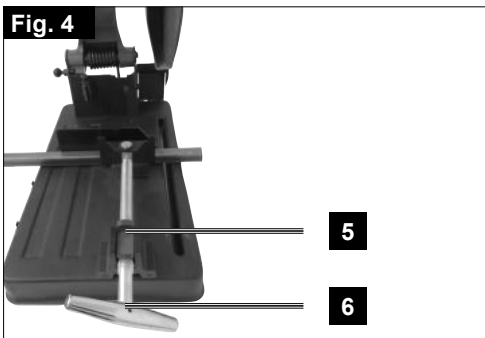
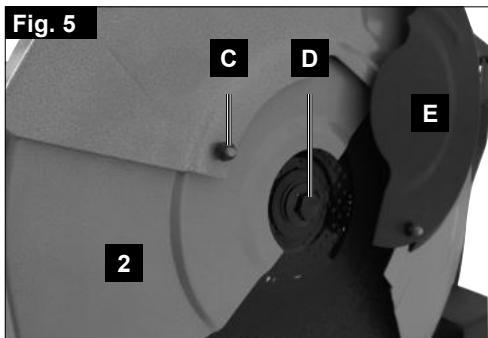
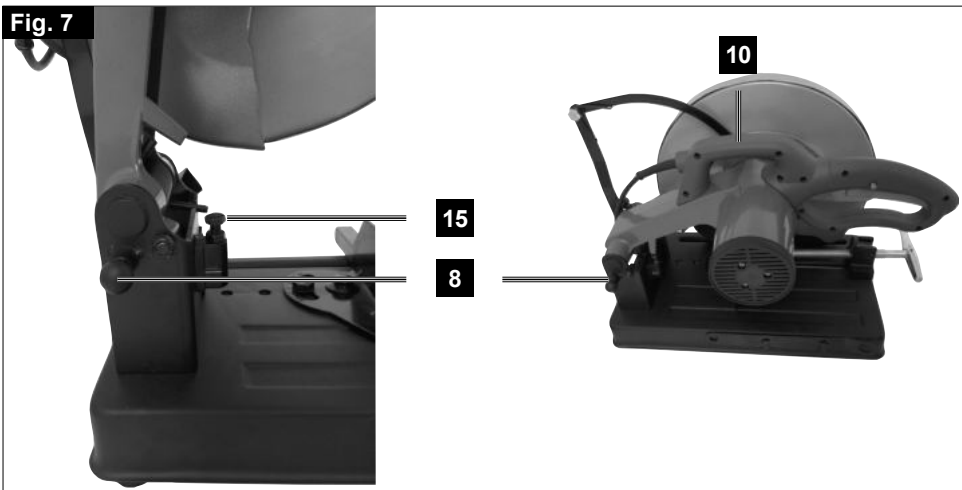
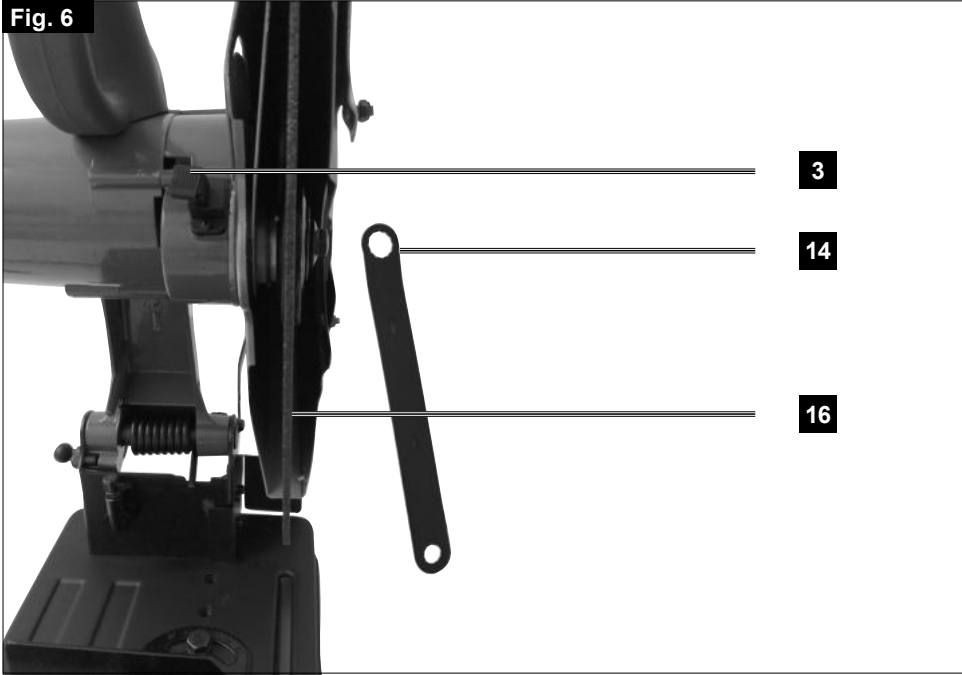


Fig. 5





Erklärung der Symbole



Lesen Sie die Bedienungsanleitung, um die Verletzungsgefahr zu reduzieren



Nicht mit den Seiten der Trennscheiben schleifen.



Verwenden Sie keine beschädigte Trennscheiben. Überprüfen Sie vor jedem Gebrauch die Trennscheiben auf Absplitterungen und Risse.



Tragen Sie Ohrenschützer. Die Auswirkungen von Lärm können Gehörschäden verursachen.



Tragen Sie eine Atemmaske. Staub, der gesundheitsschädlich ist, kann bei Arbeiten an Holz und anderen Materialien erzeugt werden. Verwenden Sie niemals das Gerät um asbesthaltige Materialien zu bearbeiten!



Schutzbrille tragen. Während der Arbeit erzeugte Funken oder Splitter, Späne und Staub können zu Erblindungen führen.



Tragen Sie Schutzhandschuhe während der Arbeit mit dem Gerät!

⚠ Achtung!

In dieser Betriebsanleitung sind Stellen zu Ihrer Sicherheit mit diesem Hinweis gekennzeichnet

⚠ Vorsicht!

Die Nichtbeachtung dieser Anweisungen kann leichte bis mittelschwere Verletzungen verursachen

⚠ Warnung!

Bei Nichtbeachtung dieser Anweisungen besteht Lebensgefahr oder Gefahr von schweren Verletzungen

Inhaltsverzeichnis:

Seite:

1.	Einleitung	7
2.	Gerätebeschreibung	7
3.	Lieferumfang	7
4.	Bestimmungsgemäße Verwendung	7
5.	Sicherheitshinweise für Elektrowerkzeuge	8
6.	Vor Inbetriebnahme	12
7.	Montage	12
8.	Bedienung	13
9.	Technische Daten	13
10.	Lagerung/Transport	14
11.	Elektrischer Anschluss	14
12.	Fehlerbehebung	15
13.	Reinigung	15
14.	Entsorgung und Wiederverwertung	15
15.	Konformitätserklärung	82
16.	Garantieurkunde	83

I. Einleitung

HERSTELLER:

scheppach
 Fabrikation von Holzbearbeitungsmaschine GmbH
 Günzburger Straße 69
 D-89335 Ichenhausen

VEREHRTER KUNDE,

Wir wünschen Ihnen viel Freude und Erfolg beim Arbeiten mit Ihrem neuen Gerät.

HINWEIS:

Der Hersteller dieses Gerätes haftet nach dem geltenden Produkthaftungsgesetz nicht für Schäden, die an diesem Gerät oder durch dieses Gerät entstehen bei:

- unsachgemäßer Behandlung,
- Nichtbeachtung der Bedienungsanweisung,
- Reparaturen durch Dritte, nicht autorisierte Fachkräfte,
- Einbau und Austausch von nicht originalen Ersatzteilen,
- nicht bestimmungsgemäßer Verwendung,
- Ausfällen der elektrischen Anlage bei Nichtbeachtung der elektrischen Vorschriften und VDE-Bestimmungen 0100, DIN 57113 / VDE 0113.

BEACHTEN SIE:

Lesen Sie vor der Montage und vor Inbetriebnahme den gesamten Text der Bedienungsanleitung durch. Diese Bedienungsanleitung soll es Ihnen erleichtern, Ihr Gerät kennenzulernen und dessen bestimmungsgemäßen Einsatzmöglichkeiten zu nutzen.

Die Bedienungsanleitung enthält wichtige Hinweise, wie Sie mit dem Gerät sicher, fachgerecht und wirtschaftlich arbeiten, und wie Sie Gefahren vermeiden, Reparaturkosten sparen, Ausfallzeiten verringern und die Zuverlässigkeit und Lebensdauer des Gerätes erhöhen.

Zusätzlich zu den Sicherheitsbestimmungen dieser Bedienungsanleitung müssen Sie unbedingt die für den Betrieb des Gerätes geltenden Vorschriften Ihres Landes beachten.

Bewahren Sie die Bedienungsanleitung, in einer Plastikhülle geschützt vor Schmutz und Feuchtigkeit, bei dem Gerät auf. Sie muss von jeder Bedienungsperson vor Aufnahme der Arbeit gelesen und sorgfältig beachtet werden. An dem Gerät dürfen nur Personen arbeiten, die im Gebrauch des Gerätes unterwiesen und über die damit verbundenen Gefahren unterrichtet sind. Das geforderte Mindestalter ist einzuhalten. Neben den in dieser Bedienungsanleitung enthaltenen Sicherheitshinweisen und den besonderen Vorschriften Ihres Landes sind die für den Betrieb baugleicher Geräte allgemein anerkannten technischen Regeln zu beachten.

II. Gerätebeschreibung (Abb. 1/3/5)

- 1 Schutz, fix
- 2 Schutz, verstellbar
- 3 Verriegelungsbolzen
- 4 Spannbacke beweglich
- 5 Schnellspannhebel
- 6 Spanngriff
- 7 Anschlag verstellbar
- 8 Verriegelungsknopf (Transport)
- 9 Maschinenkopf
- 10 Transportgriff
- 11 Schaltersperrknopf
- 12 Ein-/Ausschalter
- 13 Handgriff
- 14 Ringschlüssel (13 mm) (Trennscheibenwechsel)
- 15 Einstellschraube für Schnitttiefe
- 16 Trennscheibe
- A Sechskantschrauben
- B Spannbacke
- C Sicherungsmutter
- D Klemmschraube
- E Trennscheibenabdeckung

III. Lieferumfang

- Öffnen Sie die Verpackung und nehmen Sie das Gerät vorsichtig aus der Verpackung.
- Entfernen Sie das Verpackungsmaterial sowie Verpackungs- und Transportsicherungen (falls vorhanden).
- Überprüfen Sie, ob der Lieferumfang vollständig ist.
- Kontrollieren Sie das Gerät und die Zubehörteile auf Transportschäden. Bei Beanstandungen muss sofort der Zubringer verständigt werden. Spätere Reklamationen werden nicht anerkannt.
- Bewahren Sie die Verpackung nach Möglichkeit bis zum Ablauf der Garantiezeit auf.

⚠ Achtung!

Gerät und Verpackungsmaterial sind kein Kinderspielzeug! Kinder dürfen nicht mit Kunststoffbeuteln, Folien und Kleinteilen spielen!

IV. Bestimmungsgemäße Verwendung

Die Metall-Trennmaschine dient zum Trennen von Metallen, entsprechend der Maschinengröße.

Die Maschine darf nur nach ihrer Bestimmung verwendet werden.

Jede weitere darüber hinausgehende Verwendung ist nicht bestimmungsgemäß. Für daraus hervorgehende Schäden oder Verletzungen aller Art haftet der Benutzer/Bediener und nicht der Hersteller.

Es dürfen nur für die Maschine geeignete Trennscheiben verwendet werden. Die Verwendung von HSS-, HM-, CV-, etc. Sägeblättern aller Art ist untersagt.

Bestandteil der bestimmungsgemäßen Verwendung ist auch die Beachtung der Sicherheitshinweise, sowie der Montageanleitung und Betriebshinweise in der Bedienungsanleitung.

Personen, die die Maschine bedienen und warten, müssen mit dieser vertraut und über mögliche Gefahren unterrichtet sein.

Darüber hinaus sind die geltenden Unfallverhütungsvorschriften genauestens einzuhalten.

Sonstige allgemeine Regeln in arbeitsmedizinischen und sicherheitstechnischen Bereichen sind zu beachten.

Veränderungen an der Maschine schließen eine Haftung des Herstellers und daraus entstehende Schäden gänzlich aus.

Trotz bestimmungsmäßiger Verwendung können bestimmte Restrisikofaktoren nicht vollständig ausgeräumt werden. Bedingt durch Konstruktion und Aufbau der Maschine können folgende Risiken auftreten:

- Berührung der Trennscheibe im nicht abgedeckten Schnittbereich.
- Eingreifen in die laufende Trennscheibe (Schnittverletzung).
- Rückschlag von Werkstücken und Werkstückteilen.
- Trennscheiben-Brüche.
- Herausschleudern von beschädigten oder fehlerhaften Trennscheiben.
- Gehörschäden bei Nichtverwendung des nötigen Gehörschutzes.

Bitte beachten Sie, dass unsere Geräte bestimmungsgemäß nicht für den gewerblichen, handwerklichen oder industriellen Einsatz konstruiert wurden. Wir übernehmen keine Gewährleistung, wenn das Gerät in Gewerbe-, Handwerks- oder Industriebetrieben sowie bei gleichzusetzenden Tätigkeiten eingesetzt wird.

V. Allgemeine Sicherheitshinweise für Elektrowerkzeuge

⚠ WARNUNG! Lesen Sie alle Sicherheitshinweise und Anweisungen. Versäumnisse bei der Einhaltung der Sicherheitshinweise und Anweisungen können elektrischen Schlag, Brand und/oder schwere Verletzungen verursachen.

Bewahren Sie alle Sicherheitshinweise und Anweisungen für die Zukunft auf.

Der in den Sicherheitshinweisen verwendete Begriff „Elektrowerkzeug“ bezieht sich auf netzbetriebene Elektrowerkzeuge (mit Netzkabel) und auf akkubetriebene Elektrowerkzeuge (ohne Netzkabel).

6) Arbeitsplatzsicherheit

- a) **Halten Sie Ihren Arbeitsbereich sauber und gut beleuchtet.** Unordnung oder unbeleuchtete Arbeitsbereiche können zu Unfällen führen.

- b) **Arbeiten Sie mit dem Elektrowerkzeug nicht in explosionsgefährdeter Umgebung, in der sich brennbare Flüssigkeiten, Gase oder Stäube befinden.** Elektrowerkzeuge erzeugen Funken, die den Staub oder die Dämpfe entzünden können.
- c) **Halten Sie Kinder und andere Personen während der Benutzung des Elektrowerkzeugs fern.** Bei Ablenkung können Sie die Kontrolle über das Gerät verlieren.

2) Elektrische Sicherheit

- a) **Der Anschlussstecker des Elektrowerkzeuges muss in die Steckdose passen. Der Stecker darf in keiner Weise verändert werden. Verwenden Sie keine Adapterstecker gemeinsam mit schutzgeerdeten Elektrowerkzeugen.** Unveränderte Stecker und passende Steckdosen verringern das Risiko eines elektrischen Schlages.
- b) **Vermeiden Sie Körperkontakt mit geerdeten Oberflächen wie von Rohren, Heizungen, Herden und Kühlschränken.** Es besteht ein erhöhtes Risiko durch elektrischen Schlag, wenn Ihr Körper geerdet ist.
- c) **Halten Sie Elektrowerkzeuge von Regen oder Nässe fern.** Das Eindringen von Wasser in ein Elektrowerkzeug erhöht das Risiko eines elektrischen Schlages.
- d) **Zweckentfremden Sie das Kabel nicht, um das Elektrowerkzeug zu tragen, aufzuhängen oder um den Stecker aus der Steckdose zu ziehen. Halten Sie das Kabel fern von Hitze, Öl, scharfen Kanten oder sich bewegenden Geräteteilen.** Beschädigte oder verwickelte Kabel erhöhen das Risiko eines elektrischen Schlages.
- e) **Wenn Sie mit einem Elektrowerkzeug im Freien arbeiten, verwenden Sie nur Verlängerungskabel, die auch für den Außenbereich geeignet sind.** Die Anwendung eines für den Außenbereich geeigneten Verlängerungskabels verringert das Risiko eines elektrischen Schlages.
- f) **Wenn der Betrieb des Elektrowerkzeuges in feuchter Umgebung nicht vermeidbar ist, verwenden Sie einen Fehlerstromschutzschalter.** Der Einsatz eines Fehlerstromschutzschalters vermindert das Risiko eines elektrischen Schlages.

3) Sicherheit von Personen

- a) **Seien Sie aufmerksam, achten Sie darauf, was Sie tun, und gehen Sie mit Vernunft an die Arbeit mit einem Elektrowerkzeug. Benutzen Sie kein Elektrowerkzeug, wenn Sie müde sind oder unter dem Einfluss von Drogen, Alkohol oder Medikamenten stehen.** Ein Moment der Unachtsamkeit beim Gebrauch des Elektrowerkzeuges kann zu ernsthaften Verletzungen führen.
- b) **Tragen Sie persönliche Schutzausrüstung und immer eine Schutzbrille.**

Das Tragen persönlicher Schutzausrüstung, wie Staubmaske, rutschfeste Sicherheitsschuhe, Schutzhelm oder Gehörschutz, je nach Art und Einsatz des Elektrowerkzeuges, verringert das Risiko von Verletzungen.

- c) **Vermeiden Sie eine unbeabsichtigte Inbetriebnahme. Vergewissern Sie sich, dass das Elektrowerkzeug ausgeschaltet ist, bevor Sie es an die Stromversorgung und/oder den Akku anschließen, es aufnehmen oder tragen.** Wenn Sie beim Tragen des Elektrowerkzeuges den Finger am Schalter haben oder das Gerät eingeschaltet an die Stromversorgung anschließen, kann dies zu Unfällen führen.
- d) **Entfernen Sie Einstellwerkzeuge oder Schraubenschlüssel, bevor Sie das Elektrowerkzeug einschalten.** Ein Werkzeug oder Schlüssel, der sich in einem drehenden Geräteteil befindet, kann zu Verletzungen führen.
- e) **Vermeiden Sie eine abnormale Körperhaltung. Sorgen Sie für einen sicheren Stand und halten Sie jederzeit das Gleichgewicht.** Dadurch können Sie das Elektrowerkzeug in unerwarteten Situationen besser kontrollieren.
- f) **Tragen Sie geeignete Kleidung. Tragen Sie keine weite Kleidung oder Schmuck. Halten Sie Haare, Kleidung und Handschuhe fern von sich bewegenden Teilen.** Lockere Kleidung, Schmuck oder lange Haare können von sich bewegenden Teilen erfasst werden.
- g) **Wenn Staubabsaug- und -auffangeinrichtungen montiert werden können, vergewissern Sie sich, dass diese angeschlossen sind und richtig verwendet werden.** Verwendung einer Staubabsaugung kann Gefährdungen durch Staub verringern.

4) Verwendung und Behandlung des Elektrowerkzeuges

- a) **Überlasten Sie das Gerät nicht. Verwenden Sie für Ihre Arbeit das dafür bestimmte Elektrowerkzeug.** Mit dem passenden Elektrowerkzeug arbeiten Sie besser und sicherer im angegebenen Leistungsbereich.
- b) **Benutzen Sie kein Elektrowerkzeug, dessen Schalter defekt ist.** Ein Elektrowerkzeug, das sich nicht mehr ein- oder ausschalten lässt, ist gefährlich und muss repariert werden.
- c) **Ziehen Sie den Stecker aus der Steckdose und/oder entfernen Sie den Akku, bevor Sie Geräteeinstellungen vornehmen, Zubehörteile wechseln oder das Gerät weglegen.** Diese Vorsichtsmaßnahme verhindert den unbeabsichtigten Start des Elektrowerkzeuges.
- d) **Bewahren Sie unbenutzte Elektrowerkzeuge außerhalb der Reichweite von Kindern auf. Lassen Sie Personen das Gerät nicht benutzen, die mit diesem nicht vertraut sind oder diese Anweisungen nicht gelesen haben.** Elektrowerkzeuge sind gefährlich, wenn sie von unerfahrenen Personen benutzt werden.

- e) **Pflegen Sie Elektrowerkzeuge mit Sorgfalt. Kontrollieren Sie, ob bewegliche Teile einwandfrei funktionieren und nicht klemmen, ob Teile gebrochen oder so beschädigt sind, dass die Funktion des Elektrowerkzeuges beeinträchtigt ist. Lassen Sie beschädigte Teile vor dem Einsatz des Gerätes reparieren.** Viele Unfälle haben ihre Ursache in schlecht gewarteten Elektrowerkzeugen.
- f) **Halten Sie Schneidwerkzeuge scharf und sauber.** Sorgfältig gepflegte Schneidwerkzeuge mit scharfen Schneidkanten verklemmen sich weniger und sind leichter zu führen
- g) **Verwenden Sie Elektrowerkzeug, Zubehör, Einsatzwerkzeuge usw. entsprechend diesen Anweisungen. Berücksichtigen Sie dabei die Arbeitsbedingungen und die auszuführende Tätigkeit.** Der Gebrauch von Elektrowerkzeugen für andere als die vorgesehenen Anwendungen kann zu gefährlichen Situationen führen.

5) Service

- a) **Lassen Sie Ihr Elektrowerkzeug nur von qualifiziertem Fachpersonal und nur mit Original-Ersatzteilen reparieren.** Damit wird sichergestellt, dass die Sicherheit des Elektrowerkzeuges erhalten bleibt.

ZUSÄTZLICHE SICHERHEITSHINWEISE FÜR TRENNSCHLEIFANWENDUNGEN

SICHERHEITSHINWEISE FÜR TRENNSCHLEIFMASCHINEN

- a) **Die zum Elektrowerkzeug gehörende Schutzhaube muss sicher angebracht und so eingestellt sein, dass ein Höchstmass an Sicherheit erreicht wird, d.h. der kleinstmögliche Teil des Schleifkörpers zeigt offen zur Bedienperson. Halten Sie und in der Nähe befindliche Personen sich ausserhalb der Ebende der rotierenden Schleifscheibe auf.**
Die Schutzhaube soll die Bedienperson vor Bruchstücken und zufälligem Kontakt mit dem Schleifkörper schützen.
- b) **Verwenden Sie ausschliesslich gebundene verstärkte oder diamantbesetzte Trennscheiben für Ihr Elektrowerkzeug.**
Nur weil Sie das Zubehör an Ihrem Elektrowerkzeug befestigen können, garantiert das keine sichere Verwendung.
- c) **Die zulässige Drehzahl des Einsatzwerkzeugs muss mindestens so hoch sein wie die auf dem Elektrowerkzeug angegebene Höchst-drehzahl.**
Zubehör, das sich schneller als zulässig dreht, kann zerbrechen und umherfliegen.

- d) **Schleifkörper dürfen nur für die empfohlenen Einsatzmöglichkeiten verwendet werden. Zum Beispiel: Schleifen Sie nie mit der Seitenfläche einer Trennscheibe.**

Trennscheiben sind zum Materialabtrag mit der Kante der Scheibe bestimmt. Seitliche Krafteinwirkung auf diese Schleifkörper kann sie zerbrechen.

- e) **Verwenden Sie immer unbeschädigte Spannflansche in der richtigen Grösse und Form für die von Ihnen gewählte Schleifscheibe.**

Geeignete Flansche stützen die Schleifscheibe und verringern so die Gefahr eines Schleifscheibenbruchs.

- f) **Verwenden Sie keine abgenutzten Schleifscheiben von grösseren Elektrowerkzeugen.**

Schleifscheiben für grössere Elektrowerkzeuge sind nicht für die höheren Drehzahlen von kleineren Elektrowerkzeugen ausgelegt und können brechen.

- g) **Aussendurchmesser und Dicke des Einsatzwerkzeugs müssen den Massangaben Ihres Elektrowerkzeugs entsprechen. Falsch bemessene Einsatzwerkzeuge können nicht ausreichend abgeschirmt oder kontrolliert werden.**

- h) **Schleifscheiben und Flansche müssen genau auf die Schleifspindel Ihres Elektrowerkzeugs passen. Einsatzwerkzeuge, die nicht genau auf die Schleifspindel des Elektrowerkzeugs passen, drehen sich ungleichmässig, vibrieren sehr stark und können zum Verlust der Kontrolle führen.**

- i) **Verwenden Sie keine beschädigten Schleifscheiben. Kontrollieren Sie vor jeder Verwendung die Schleifscheiben auf Absplitterungen und Risse. Wenn das Elektrowerkzeug oder die Schleifscheibe herunterfällt, überprüfen Sie, ob es/sie beschädigt ist, oder verwenden Sie eine unbeschädigte Schleifscheibe. Wenn Sie die Schleifscheibe kontrolliert und eingesetzt haben, halten Sie und in der Nähe befindliche Personen sich ausserhalb der Ebene der rotierenden Schleifscheibe auf und lassen Sie das Gerät eine Minute lang mit Höchstdrehzahl laufen. Beschädigte Schleifscheiben brechen meist in dieser Testzeit.**

- j) **Tragen Sie persönliche Schutzausrüstung. Verwenden Sie je nach Anwendung Vollgesichtsschutz, Augenschutz oder Schutzbrille. Soweit angemessen, tragen Sie Staubmaske, Gehörschutz, Schutzhandschuhe oder Spezialschürze, die kleine Schleif- und Materialpartikel von Ihnen fernhält.**

Die Augen sollen vor herumfliegenden Fremdkörpern geschützt werden, die bei verschiedenen Anwendungen entstehen. Staub- oder Atemschutzmaske müssen den bei der Anwendung entstehenden Staub filtern. Wenn Sie lange lautem Lärm ausgesetzt sind, können Sie einen Hörverlust erleiden.

- k) **Achten Sie bei anderen Personen auf sicheren Abstand zu Ihrem Arbeitsbereich. Jeder, der den Arbeitsbereich betritt, muss persönliche Schutzausrüstung tragen.**

Bruchstücke des Werkstücks oder gebrochener Einsatzwerkzeuge können wegfliegen und Verletzungen auch ausserhalb des direkten Arbeitsbereichs verursachen.

- l) **Halten Sie das Gerät nur an den isolierten Griffflächen, wenn Sie Arbeiten ausführen, bei denen das Einsatzwerkzeug verborgene Stromleitungen oder das eigene Netzkabel treffen kann.**

Der Kontakt mit einer spannungsführenden Leitung kann auch metallene Geräteteile unter Spannung setzen und zu einem elektrischen Schlag führen.

- m) **Halten Sie das Netzkabel von sich drehenden Einsatzwerkzeugen fern.**

Wenn Sie die Kontrolle über das Gerät verlieren, kann das Netzkabel durchtrennt oder erfasst werden und Ihre Hand oder Ihr Arm in das sich drehende Einsatzwerkzeug geraten.

- n) **Legen Sie das Elektrowerkzeug niemals ab, bevor das Einsatzwerkzeug völlig zum Stillstand gekommen ist.**

Das sich drehende Einsatzwerkzeug kann in Kontakt mit der Ablagefläche geraten, wodurch Sie die Kontrolle über das Elektrowerkzeug verlieren können.

- o) **Lassen Sie das Elektrowerkzeug nicht laufen, während Sie es tragen.**

Ihre Kleidung kann durch zufälligen Kontakt mit dem sich drehenden Einsatzwerkzeug erfasst werden, und das Einsatzwerkzeug sich in Ihren Körper bohren.

- p) **Reinigen Sie regelmässig die Lüftungsschlitze Ihres Elektrowerkzeugs.**

Das Motorgebläse zieht Staub in das Gehäuse, und eine starke Ansammlung von Metallstaub kann elektrische Gefahren verursachen.

- q) **Verwenden Sie das Elektrowerkzeug nicht in der Nähe von brennbaren Materialien.**

Funken können diese Materialien entzünden.

- r) **Verwenden Sie keine Einsatzwerkzeuge, die flüssige Kühlmittel erfordern.**

Die Verwendung von Wasser oder anderen flüssigen Kühlmitteln kann zu einem elektrischen Schlag führen.

WEITERE SICHERHEITSHINWEISE FÜR TRENN-SCHLEIFANWENDUNGEN

Rückschlag und entsprechende Sicherheitshinweise

Rückschlag ist die plötzliche Reaktion infolge einer hakenden oder blockierten drehenden Schleifscheibe. Verhaken oder Blockieren führt zu einem abrupten Stopp des rotierenden

Einsatzwerkzeugs. Dadurch wird ein unkontrolliertes Elektrowerkzeug gegen die Drehrichtung des Einsatzwerkzeugs an der Blockierstelle beschleunigt.

Wenn z. B. eine Schleifscheibe im Werkstück hakt oder blockiert, kann sich die Kante der Schleifscheibe, die in das Werkstück eintaucht, verfangen und dadurch die Schleifscheibe ausbrechen oder einen Rückschlag verursachen. Die Schleifscheibe bewegt sich dann auf die Bedienperson zu oder von ihr weg, je nach Drehrichtung der Scheibe an der Blockierstelle. Hierbei können Schleifscheiben auch brechen.

Ein Rückschlag ist die Folge eines falschen oder fehlerhaften Gebrauchs des Elektrowerkzeugs. Er kann durch geeignete Vorsichtsmassnahmen, wie nachfolgend beschrieben, verhindert werden.

a) Halten Sie das Elektrowerkzeug gut fest und bringen Sie Ihren Körper und Ihre Arme in eine Position, in der Sie die Rückschlagkräfte abfangen können. Verwenden Sie immer den Zusatzgriff, falls vorhanden, um die grösstmögliche Kontrolle über Rückschlagkräfte oder Reaktionsmomente beim Hochlauf zu haben.

Die Bedienperson kann durch geeignete Vorsichtsmassnahmen die Rückschlag- und Reaktionskräfte beherrschen.

b) Bringen Sie Ihre Hand nie in die Nähe sich drehender Einsatzwerkzeuge.

Das Einsatzwerkzeug kann sich beim Rückschlag über Ihre Hand bewegen.

c) Meiden Sie den Bereich vor und hinter der rotierenden Trennscheibe.

Der Rückschlag treibt das Elektrowerkzeug in die Richtung entgegengesetzt zur Bewegung der Schleifscheibe an der Blockierstelle.

d) Arbeiten Sie besonders vorsichtig im Bereich von Ecken, scharfen Kanten usw. Verhindern Sie, dass Einsatzwerkzeuge vom Werkstück zurückprallen und verklemmen.

Das rotierende Einsatzwerkzeug neigt bei Ecken, scharfen Kanten oder wenn es abprallt dazu, sich zu verklemmen. Dies verursacht einen Kontrollverlust oder Rückschlag.

e) Verwenden Sie kein Ketten- oder gezähntes Sägeblatt sowie keine segmentierte Diamantscheibe mit mehr als 10mm breiten Schlitzten. Solche Einsatzwerkzeuge verursachen häufig einen Rückschlag oder den Verlust der Kontrolle über das Elektrowerkzeug.

f) Vermeiden Sie ein Blockieren der Trennscheibe oder zu hohen Anpressdruck. Führen Sie keine übermässig tiefen Schnitte aus.

Eine Überlastung der Trennscheibe erhöht deren Beanspruchung und die Anfälligkeit zum Verkatzen oder Blockieren und damit die Möglichkeit eines Rückschlags oder Schleifkörperbruchs.

g) Falls die Trennscheibe verklemmt oder Sie die Arbeit unterbrechen, schalten Sie das Gerät aus und halten Sie es ruhig, bis die Scheibe zum Stillstand gekommen ist. Versuchen Sie nie, die noch laufende Trennscheibe aus dem Schnitt zu ziehen, sonst kann ein Rückschlag erfolgen.

Ermitteln und beheben Sie die Ursache für das Verklemmen.

h) Schalten Sie das Elektrowerkzeug nicht wieder ein, solange es sich im Werkstück befindet. Lassen Sie die Trennscheibe erst ihre volle Drehzahl erreichen, bevor Sie den Schnitt vorsichtig fortsetzen.

Anderenfalls kann die Scheibe verhaken, aus dem Werkstück springen oder einen Rückschlag verursachen.

i) Stützen Sie Platten oder grosse Werkstücke ab, um das Risiko eines Rückschlags durch eine eingeklemmte Trennscheibe zu vermindern.

Grosse Werkstücke können sich unter ihrem eigenen Gewicht durchbiegen. Das Werkstück muss auf beiden Seiten der Scheibe abgestützt werden, und zwar sowohl in der Nähe des Trennschnitts als auch an der Kante.

j) Seien Sie besonders vorsichtig bei "Taschenschnitten" in bestehende Wände oder andere nicht einsehbare Bereiche. Die eintauchende Trennscheibe kann beim Schneiden in Gas- oder Wasserleitungen, elektrische Leitungen oder andere Objekte einen Rückschlag verursachen.

WARNUNG! Dieses Elektrowerkzeug erzeugt während des Betriebs ein elektromagnetisches Feld. Dieses Feld kann unter bestimmten Umständen aktive oder passive medizinische Implantate beeinträchtigen. Um die Gefahr von ernsthaften oder tödlichen Verletzungen zu verringern, empfehlen wir Personen mit medizinischen Implantaten ihren Arzt und den Hersteller vom medizinischen Implantat zu konsultieren, bevor das Elektrowerkzeug bedient wird.

RESTRISIKEN

Die Maschine ist nach dem Stand der Technik und den anerkannten sicherheitstechnischen Regeln gebaut. Dennoch können beim Arbeiten einzelne Restrisiken auftreten.

- Verletzungsgefahr für Finger und Hände durch das laufende Werkzeug bei unsachgemäßer Führung des Werkstückes.
- Gefährdung der Gesundheit durch Stahlspäne. Unbedingt persönliche Schutzausrüstungen wie Augenschutz tragen.
- Verletzungen durch defekte Trennscheibe. Die Trennscheibe regelmäßig auf Unversehrtheit überprüfen.
- Verletzungsgefahr für Finger und Hände beim Trennscheibenwechsel. Geeignete Arbeitshandschuhe tragen.
- Verletzungsgefahr beim Einschalten der Maschine durch die anlaufende Trennscheibe.

- Gefährdung durch Strom, bei Verwendung nicht ordnungsgemäßer Elektro-Anschlußleitungen.
- Gefährdung der Gesundheit durch die laufende Trennscheibe bei langem Kopfhair und loser Kleidung. Persönliche Schutzausrüstung wie Haarnetz und eng anliegende Arbeitskleidung tragen.
- Desweiteren können trotz aller getroffenen Vorkehrungen nicht offensichtliche Restrisiken bestehen.
- Restrisiken können minimiert werden wenn die „Sicherheitshinweise“ und die „Bestimmungsgemäße Verwendung“, sowie die Bedienungsanweisung insgesamt beachtet werden.

VI. Vor Inbetriebnahme

- Metall-Trennmaschine auspacken und auf eventuelle Transportbeschädigungen überprüfen
- Die Maschine muss standsicher aufgestellt werden, d.h. auf einer Werkbank, oder festem Untergestell festgeschraubt werden.
- Vor Inbetriebnahme müssen alle Abdeckungen und Sicherheitsvorrichtungen ordnungsgemäß montiert sein.
- Die Trennscheibe muss frei laufen können.
- Bevor Sie den Ein- / Ausschalter betätigen, vergewissern Sie sich, ob die Trennscheibe richtig montiert ist und bewegliche Teile leichtgängig sind.
- Überzeugen Sie sich vor dem Anschließen der Maschine, dass die Daten auf dem Typenschild mit den Netzdaten übereinstimmen.
- Verriegelung (8) lösen.

VII. Montage

Achtung! Vor allen Wartungs-, Umrüst- und Montagearbeiten ist der Netzstecker zu ziehen.

Transportsicherung / Tragegriff (siehe Abb. 1 / 2)
 Maschinenkopf (9) am Handgriff (13) nach unten Drücken, und Verriegelung (8) herausziehen.
 Maschinenkopf (9) langsam nach oben bewegen.

Achtung! Durch die Rückholfeder schlägt der Maschinenkopf (9) automatisch nach oben, d.h. Handgriff (13) nach Schnittende nicht loslassen, sondern Maschinenkopf (9) langsam und unter leichtem Gegendruck nach oben bewegen.

Abb. 1 zeigt den Maschinenkopf (9) in der oberen Position.

Zum Transport sollte der Maschinenkopf (9) wieder in der unteren Stellung mit der Verriegelung (8) verriegelt werden. Siehe Abb.2

Zum einfacheren Transport ist die Säge mit einem Transportgriff (10) ausgestattet.

Schraubstock (siehe Abb. 3)

Jedes Werkstück muss vor der Bearbeitung im Schraubstock fixiert werden.
 Schnellspannhebel (5) nach oben klappen.

Klemmgriff (6) so weit heraus ziehen, bis das Werkstück zwischen die Spannflächen (4/7) des Schraubstocks eingespannt werden kann.

Spannbacke Pos. A1 (Abb.3) für maximale Werkstückbreite 230 mm

Spannbacke Pos. A2 (Abb.3) für maximale Werkstückbreite 190 mm

Spannbacke Pos. A3 (Abb.3) für maximale Werkstückbreite 150 mm

Hinweis: Es ist nicht notwendig, den Klemmgriff (6) zu drehen, wenn der Schnellspannhebel (5) nach oben geklappt ist. Die Spindel kann stufenlos herausgezogen oder hineingesteckt werden.

Spindel so weit nach vorne schieben, bis die Spannflächen (4/7) das Werkstück berühren. Schnellspannhebel (5) wieder nach unten klappen, so dass die Spindel und der Schnellspannhebel (5) ineinandergreifen.

Durch Drehen des Spanngriffs (6) wird das Werkstück sicher im Schraubstock festgespannt.

Gehrungsschnitte (siehe Abb. 3)

Um Gehrungsschnitte durchführen zu können, ist es möglich, den Anschlag (7) von 0° - 45° nach links und von 0° - 30° nach rechts zu verstellen.

Die beiden Schrauben (A) lockern.

Den Anschlag (7) des Schraubstocks auf das gewünschte Winkelmaß drehen.

Schrauben (A) wieder festziehen.

Beim Festspannen des Werkstücks schwenkt die vordere Spannbacke (4) automatisch in die erforderliche Stellung ein und bringt sich auf eine Linie mit dem Werkstück, um ein sicheres Fixieren des Werkstücks zu gewährleisten.

Anschlagschraube einstellen (siehe Abb. 7)

Durch die Anschlagschraube (15) kann die Abwärtsbewegung der Scheibe eingestellt werden.

Dies ist nötig, da sich die Trennscheibe aufgrund der Abnutzung im Durchmesser verkleinert und somit das Werkstück nicht mehr gänzlich durchtrennen würde.
 Kontermutter lösen.

Anschlagschraube (15) je nach Bedarf hinein oder herausdrehen.

Maschinenkopf (9) nach unten bewegen, um zu kontrollieren, ob die Trennscheibe (16) bis zum Anschlag des Schraubstocks (7) reicht.

Kontermutter wieder festziehen.

Trennscheibe austauschen (Siehe Abb. 5/6)

Netzstecker ziehen

Maschinenkopf (9) in die obere Ruhestellung bringen. Bewegliche Trennscheibenabdeckung (2) nach oben schieben und mit der Hand halten.

Schraube (C) öffnen und seitliche Trennscheibenabdeckung (E) nach hinten drehen.

Verriegelungsbolzen (3) nach rechts drücken und Trennscheibe (16) mit der anderen Hand langsam drehen, bis die Verriegelungsbolzen (3) einrastet.

Klemmschraube (D) mit dem mitgelieferten Ringschlüssel (14) gegen den Uhrzeigersinn herausdrehen.

Klemmschraube (D), Unterlegscheibe, äußeren Flansch und verschlissene Trennscheibe (16) abnehmen. Die neue Trennscheibe in umgekehrter Reihenfolge wieder einsetzen und festziehen.

Achtung! Vor der Montage müssen die Teile sorgfältig gereinigt werden.

Drehrichtungspfeil beachten!

Verwenden Sie nur empfohlene, verstärkte Trennscheiben und ziehen Sie die Klemmschraube (D) nur so fest an, dass die Trennscheibe (16) sicher gehalten wird und nicht durchdrehen kann.

Wenn die Klemmschraube (D) zu stark angezogen wird, kann die Scheibe beschädigt werden.

Seitliche Trennscheibenabdeckung (E) wieder nach vorne drehen und mit der Schraube (C) fixieren.

Trennscheibenschutz wieder aushaken, damit die bewegliche Trennscheibenabdeckung (2) wieder nach vorne klappt.

VIII. Bedienung

Ein-/Aus-Schalter (siehe Abb. 1)

Um die Säge einzuschalten muss der Schaltersperrknopf (11) und der Ein-/Ausschalter (12) gedrückt werden.

Um die Säge wieder auszuschalten, muss der Schalter (12) wieder losgelassen werden.

Schnittdurchführung (Siehe Abb. 3/4)

Werkstück fest in den Schraubstock einspannen.

Maschine einschalten und abwarten bis der Motor seine maximale Drehzahl erreicht hat.

Maschinenkopf (9) am Handgriff (13) nach unten drücken, bis die Trennscheibe das Werkstück leicht berührt. Trennscheibe (16) gleichmäßig durch das zu trennende Material bewegen.

Achtung! Die Trennscheibe darf nicht rattern oder springen, da sich dadurch die Schnittqualität verschlechtert, oder sogar ein zerbrechen der Trennscheibe zur Folge haben kann.

Während des Schneidens muss der Handgriff (13) fest und gleichmäßig nach unten gedrückt werden.

Die Schnittgeschwindigkeit sollte auch am Ende des Schneidvorgangs nicht verringert werden, da dadurch eine Überhitzung des Werkstücks und eine vermehrte Gratbildung vermieden wird.

Hinweis: Die Anzahl der Schnitte je Trennscheibe sowie deren Qualität kann aufgrund der Schnittzeiten erheblich variieren. Schnelle Schnitte können zur schnelleren Abnutzung der Trennscheibe führen, aber auch dazu dienen die Verfärbungen sowie die Gratbildung zu reduzieren.

SCHNELLSPANNHEBEL, Abb. 4

Die Maschine ist mit einem Schnellspannhebel (5) ausgestattet.

Den Hebel (5) nach oben stellen, den Spanngriff (6) nach vorne an das Werkstück schieben, Schnellspannhebel (5) nach unten drücken, danach mit dem Spanngriff (6) das Werkstück feststücken.

Achtung!

Vor dem Trennvorgang immer prüfen, ob das Werkstück richtig festgespannt ist.

Bei langen Werkstücken diese mit einem Rollbock oder ähnlichem abstützen.

Nach Arbeitsende Maschinenkopf in die untere Position stellen und Netzstecker ziehen.

Einstellung des Tiefenanschlages

Die Abwärtsbewegung der Maschine kann durch den Tiefenanschlag (15) justiert werden.

Lösen Sie mit dem Ringschlüssel (14) die Kontermutter. Drehen Sie die Schraube gegen den Uhrzeigersinn, um die Schnitttiefe zu erhöhen.

Ziehen Sie die Kontermutter wieder fest.

Lösen Sie die Kontermutter entsprechend dem gewünschten Abstand und drehen Sie die Schraube im Uhrzeigersinn um die Schnitttiefe zu verringern.

Ziehen Sie die Kontermutter wieder fest.

Service-Informationen

Es ist zu beachten, dass bei diesem Produkt folgende Teile einem gebrauchsgemäßen oder natürlichen Verschleiß unterliegen bzw. folgende Teile als Verbrauchsmaterialien benötigt werden.

Verschleißteile*: Trennscheibe, Kohlebürsten

* nicht zwingend im Lieferumfang enthalten!

IX. Technische Daten

Baumaße L x B x H mm	580 x 310 x 400
Trennscheibe Ø/mm	355 x 25.4 x 3.2
Leerlaufdrehzahl 1/min	3000
Gewicht kg	20
Schnittdaten	
Werkstückgröße min. mm	ø15 or 15x15
Werkstückgröße max. mm	ø 100 or 230x50
Antrieb	
Motor V~/Hz	230-240/50
Aufnahmeleistung P1 / Watt	2000

Geräuschkennwerte

Die Geräuschkennwerte wurden gemäß EN 3744 / EN 11201 gemessen.

Schalldruckpegel L_{pA}	94.3 dB(A)
Unsicherheit K_{pA}	3 dB
Schalleitungspegel L_{WA}	107.3 dB(A)
Unsicherheit K_{WA}	3 dB
Vibration	2.5 m/s ²
Unsicherheit K	1.5 m/s ²

Tragen Sie Gehörschutz.

Lärm kann Gehörschaden verursachen.

Begrenzen Sie den Lärm auf ein Minimum!

- Verwenden Sie nur Geräte, die in einwandfreiem Zustand sind.
- Warten und reinigen Sie das Gerät regelmäßig.
- Passen Sie Ihren Arbeitsstil entsprechend der Leistung des Gerätes an.

- Überlasten Sie das Gerät nicht.
- Warten Sie das Gerät regelmäßig.
- Schalten Sie das Gerät aus wenn dieses nicht in Gebrauch ist.
- Tragen Sie Schutzhandschuhe.

X. Lagerung/Transport

Lagern Sie das Gerät und sein Zubehör außerhalb der Reichweite von Kindern in einem dunklen und trockenen Ort über Gefriertemperatur. Die ideale Lager-temperatur liegt zwischen 5 und 30 ° C. Lagern Sie das Elektrowerkzeug in der Originalverpackung.

Bei der Lagerung von Trennscheiben besonders sorgfältig vorgehen:

- Reinigen und gut trocknen. **ACHTUNG:** Kunstharztrennscheiben **NICHT** mit Wasser oder anderen Flüssigkeiten reinigen!
- Stets flach liegend aufbewahren.
- Feuchtigkeit, Frost, direkte Sonneneinstrahlung, hohe Temperaturen, bzw. Temperaturschwankungen müssen vermieden werden, da sonst Bruch- und Splittergefahr!
- Vor dem erneuten Gebrauch von Kunstharztrennscheiben, muss der Mindesthaltbarkeitszeitraum beachtet werden (Prägung auf dem Aufnahmering-Quartal/Jahr). Bei Überschreitung des Mindesthaltbarkeitszeitraums, darf die Trennscheibe **NICHT** benutzt werden.
- **Neue oder gelagerte Trennscheiben vor Benutzung stets auf Beschädigung prüfen und** vor dem ersten Trennvorgang mindestens 60 Sekunden lang bei angegebener Höchstdrehzahl testen, dabei darf sich kein Körperteil oder eine Person im verlängerten Schwenkbereich der Trennscheibe befinden.

TRANSPORT (Siehe ABB. 1/7)

Transportsicherung:

Der Verriegelungsknopf (8) erleichtert Ihnen die Handhabung beim Transport zu verschiedenen Orten.

Achtung! Ziehen Sie den Netzstecker

Verwenden Sie den Transportgriff (10) für den Transport der Maschine.

Gerätesperre (Transportsicherung)

Um das Gerät zu transportieren, setzen Sie den Maschinenkopf nach unten und drücken Sie den Verriegelungsknopf (8).

Entsperren des Gerätes (Arbeitsstellung)

Bewegen Sie den Maschinenkopf (9) nach unten, um die Transportsicherung zu lösen. Ziehen Sie den Verriegelungsknopf (8) heraus und führen Sie den Maschinenkopf langsam nach oben.

XI. Elektrischer Anschluss

Der installierte Elektromotor ist betriebsfertig angeschlossen. Der Anschluss entspricht den einschlägigen VDE- und DIN-Bestimmungen.

⚠ Achtung!

Das Netzkabel dieses Gerätes verfügt über einen Erdungsleiter und einen Erdungsstecker. Der Stecker muss an eine geeignete, ordnungsgemäß installierte und entsprechend den gültigen Vorschriften und Gesetzen geerdete Steckdose angeschlossen werden.

⚠ Warnung!

Überprüfen Sie die Netzspannung! Die Netzspannung muss mit den Angaben auf dem Typenschild übereinstimmen!

Der Netzanschluss des Kunden sowie die verwendeten Verlängerungskabel, müssen den Vorschriften der Gebrauchsanleitung entsprechen.

Schadhafte Elektro-Anschlussleitung

An elektrischen Anschlussleitungen entstehen oft Isolationsschäden.

Ursachen hierfür können sein:

- Druckstellen, wenn Anschlussleitungen durch Fenster oder Türspalten geführt werden.
- Knickstellen durch unsachgemäße Befestigung oder Führung der Anschlussleitung.
- Schnittstellen durch Überfahren der Anschlussleitung.
- Isolationsschäden durch Herausreißen aus der Wandsteckdose.
- Risse durch Alterung der Isolation.

Solch schadhafte Elektro-Anschlussleitungen dürfen nicht verwendet werden und sind aufgrund der Isolationsschäden lebensgefährlich.

Elektrische Anschlussleitungen regelmäßig auf Schäden überprüfen. Achten Sie darauf, dass beim Überprüfen die Anschlussleitung nicht am Stromnetz hängt.

Elektrische Anschlussleitungen müssen den einschlägigen VDE- und DIN-Bestimmungen entsprechen. Verwenden Sie nur Anschlussleitungen mit Kennzeichnung "V-90/5V-90 3 x 1.00 mm²".

Ein Aufdruck der Typenbezeichnung auf dem Anschlusskabel ist Vorschrift.

XII. Fehlerbehebung

Fehler	Ursache	Abhilfe
Gerät startet nicht	<ol style="list-style-type: none"> 1. Gerätestecker nicht angeschlossen 2. Sicherung ausgelöst/defekt 3. Anschlusskabel defekt 4. Verschlissene oder beschädigte Kohlebürsten 	<ol style="list-style-type: none"> 1. Stromzufuhr sicherstellen 2. Leistungsschalter reseten-Sicherung wechseln. 3. Netzanschlusskabel von autorisierter Werkstatt reparieren lassen. 4. Kohlebürsten austauschen
Schlechtes Schnittbild	<ol style="list-style-type: none"> 1. Trennscheibe verschlissen 2. Werkstück nicht richtig eingespannt 	<ol style="list-style-type: none"> 1. Neue Trennscheibe einsetzen. 2. Werkstück angemessen einspannen.
Rotation der Trennscheibe zu gering	<ol style="list-style-type: none"> 1. Verlängerungsleitung zu lang oder zu geringer Querschnitt 2. Zu geringe Spannungsversorgung 	<ol style="list-style-type: none"> 1. Leitung wechseln. 2. Überprüfung des Anschlusses durch zertifizierten Elektroinstallateur.
Vibration während des Schnittes	<ol style="list-style-type: none"> 1. Gerät unzureichend fixiert 2. Defekte Trennscheibe 3. Werkstück unzureichend gesichert 	<ol style="list-style-type: none"> 1. Gerät befestigen. 2. Trennscheibe austauschen. 3. Werkstück angemessen einspannen.
Schnitt falsch	<ol style="list-style-type: none"> 1. Anschlag nicht richtig befestigt 2. Trennscheibe verkantet 3. Übermäßiger Kraftaufwand 4. Werkstück bewegt sich 	<ol style="list-style-type: none"> 1. Anschlag prüfen/einstellen 2. Trennscheibe prüfen/befestigen 3. Reduzieren Sie den Druck auf das Werkstück 4. Werkstück richtig einspannen.
Werkstück bewegt sich während des Schnittes	<ol style="list-style-type: none"> 1. Anschlag lose oder Werkstück nicht richtig gesichert 2. Werkstück nicht korrekt gesichert 3. Übermäßiger Kraftaufwand 	<ol style="list-style-type: none"> 1. Anschlag richtig befestigen. 2. Werkstück richtig einspannen. 3. Reduzieren Sie den Druck auf das Werkstück.

XIII. Reinigung

⚠ Achtung!

Vor Reinigung des Gerätes immer Netzstecker ziehen.

Reinigung

- Halten Sie Schutzvorrichtungen, Luftschlitze und Motorenhäuser so staub- und schmutzfrei wie möglich. Reiben Sie das Gerät mit einem sauberen Tuch ab oder blasen Sie es mit Druckluft bei niedrigem Druck aus.
- Wir empfehlen, dass Sie das Gerät direkt nach jeder Benutzung reinigen.
- Reinigen Sie das Gerät regelmässig mit einem feuchten Tuch und etwas Schmierseife. Verwenden Sie keine Reinigungs- oder Lösungsmittel; diese könnten die Kunststoffteile des Gerätes angreifen. Achten Sie darauf, dass kein Wasser in das Geräterinnere gelangen kann.

XIV. Entsorgung und Wiederverwertung

Das Gerät wird in einer Verpackung geliefert, damit dieses nicht während des Transports beschädigt wird. Die Rohstoffe in dieser Verpackung können wiederverwendet oder recycelt werden. Die Ausrüstung sowie das Zubehör sind aus verschiedenen Arten von Material, wie Metall und Kunststoff hergestellt. Entsorgen Sie niemals defekte Gerät in den Hausmüll. Entsorgen Sie das Gerät ordnungsgemäss an einer geeigneten Sammelstelle. Fragen Sie in Ihrer Gemeindeverwaltung nach entsprechenden Standorten.

Explanation of symbols



Read the operating instructions to reduce the risk of injury



Do not grind with the side of Cutting wheel.



Do not use damaged wheels. Before each use, inspect the wheels for chips and cracks.



Wear ear-muffs. The impact of noise can cause damage to hearing.



Wear a breathing mask. Dust which is injurious to health can be generated when working on wood and other materials. Never use the device to work on any materials containing asbestos!



Wear safety goggles. Sparks generated during working or splinters, chips and dust emitted by the device can cause loss of sight.



Wear protective gloves when using the device!

⚠ Attention!

These operating instruction provide places concerning your safety which are marked with this indication

⚠ Caution!

Failure to follow these instructions may cause light to medium risk of injury

⚠ Warning!

Failure to follow these instructions may cause danger to life or danger of serious injuries

Table of contents:	Page:
1. Introduction	18
2. Layout	18
3. Scope of delivery	18
4. Intended use	18
5. General Power Tool Safety Warnings	19
6. Before putting the machine into operation	22
7. Assembly	22
8. Operation	23
9. Technical data	24
10. Storage/Transport	24
11. Electrical connection	24
12. Trouble shooting	25
13. Cleaning	25
14. Disposal and recycling	25
15. Declaration of conformity	82
16. Warranty certificate	83

I. Introduction

MANUFACTURER:

scheppach
 Fabrikation von Holzbearbeitungsmaschine GmbH
 Günzburger Straße 69
 D-89335 Ichenhausen

DEAR CUSTOMER,

We hope your new tool brings you much enjoyment and success.

NOTE:

According to the applicable product liability laws, the manufacturer of the device does not assume liability for damages to the product or damages caused by the product that occurs due to:

- Improper handling,
- Non-compliance of the operating instructions,
- Repairs by third parties, not by authorized service technicians,
- Installation and replacement of non-original spare parts,
- Application other than specified,
- A breakdown of the electrical system that occurs due to the non-compliance of the electric regulations and VDE regulations 0100, DIN 57113 / VDE0113.

WE RECOMMEND:

Read through the complete text in the operating instructions before installing and commissioning the device. The operating instructions are intended to help the user to become familiar with the machine and take advantage of its application possibilities in accordance with the recommendations. The operating instructions contain important information on how to operate the machine safely, professionally and economically, how to avoid danger, costly repairs, reduce downtimes and how to increase reliability and service life of the machine. In addition to the safety regulations in the operating instructions, you have to meet the applicable regulations that apply for the operation of the machine in your country. Keep the operating instructions package with the machine at all times and store it in a plastic cover to protect it from dirt and moisture. Read the instruction manual each time before operating the machine and carefully follow its information. The machine can only be operated by persons who were instructed concerning the operation of the machine and who are informed about the associated dangers. The minimum age requirement must be complied with. In addition to the safety requirements in these operating instructions and your country's applicable regulations, you should observe the generally recognized technical rules concerning the operation of woodworking machines.

II. Layout (Fig. 1/3/5)

- 1 Guard, fixed
- 2 Guard, adjustable
- 3 Spindle lock
- 4 Clamping jaw, flexible
- 5 Quick clamping lever
- 6 Clamping handle
- 7 Adjustable clamping jaw
- 8 Head Lock Pin (transport)
- 9 Machine head
- 10 Transport handle
- 11 Switch locking knob
- 12 ON/OFF-switch
- 13 Handle
- 14 Wrench (13 mm) (Cutting wheels replacement)
- 15 Cutting depth adjustment screw
- 16 Cutting wheel
- A Hexagon bolts
- B Clamping claw
- C Locking nut
- D Clamping screw
- E Cover plate

III. Scope of delivery

- Open the packaging and remove the device carefully.
- Remove the packaging material as well as the packaging and transport bracing (if available).
- Check that the delivery is complete.
- Check the device and accessory parts for transport damage.
- If possible, store the packaging until the warranty period has expired.

⚠ Attention!

The device and packaging materials are not toys! Children must not be allowed to play with plastic bags, film and small parts! There is a risk of swallowing and suffocation!

IV. Intended use

The Metal Cut-Off Saw is designed for cutting metal commensurate with the machine's size.

The machine is to be used only for its prescribed purpose.

Any other use is deemed to be a case of misuse.

The user/operator and not the manufacturer will be held liable for damage and/or injuries of any kind that result from such misuse.

The machine is to be operated only with suitable cutting-off wheels. It is prohibited to use any kind of saw blade made of HSS, HM, CV, etc. To use the machine properly you must also observe the safety regulations, the assembly instructions and the operating instructions to be found in this manual.

All persons who use and service the machine have to be acquainted with this manual and must be informed about the machine's potential hazards.

It is also imperative to observe the accident prevention regulations in force in your area.

The same applies for the general rules of occupational health and safety.

The manufacturer shall not be liable for any changes made to the machine nor for any damage resulting from such changes.

Even when the machine is used as prescribed it is still impossible to eliminate certain residual risk factors. The following hazards may arise in connection with the machine's construction and design:

- Contact with the cutting-off wheel in the uncovered cutting zone.
- Reaching into the cutting-off wheel while it is running (injuries through cutting).
- Kick-back of workpieces and parts of workpieces.
- Broken cutting-off wheels.
- Catapulting of damaged or cutting-off wheels.
- Damage to hearing if ear-muffs are not used as necessary.

Please note that our equipment has not been designed for use in commercial, trade or industrial applications. Our warranty will be voided if the equipment is used in commercial, trade or industrial businesses or for equivalent purposes.

V. General Power Tool Safety

Warnings

⚠ WARNING! Read all safety warnings and all instructions. Failure to follow the warnings and instructions may result in electric shock, fire and/or serious injury.

Save all warnings and instructions for future reference.

The term "power tool" in the warnings refers to your mains-operated (corded) power tool or battery-operated (cordless) power tool.

1) Work area safety

- a) Keep work area clean and well lit. Cluttered or dark areas invite accidents.
- b) Do not operate power tools in explosive atmospheres, such as in the presence of flammable liquids, gases or dust. Power tools create sparks which may ignite the dust or fumes.
- c) Keep children and bystanders away while operating a power tool. Distractions can cause you to lose control.

2) Electrical safety

- a) **Power tool plugs must match the outlet. Never modify the plug in any way.**
Do not use any adapter plugs with earthed (grounded) power tools. Unmodified plugs and matching outlets will reduce risk of electric shock.
- b) **Avoid body contact with earthed or grounded surfaces, such as pipes, radiators, ranges and refrigerators.** There is an increased risk of electric shock if your body is earthed or grounded.
- c) **Do not expose power tools to rain or wet conditions.** Water entering a power tool will increase the risk of electric shock.
- d) **Do not abuse the cord. Never use the cord for carrying, pulling or unplugging the power tool. Keep cord away from heat, oil, sharp edges or moving parts.** Damaged or entangled cords increase the risk of electric shock.
- e) **When operating a power tool outdoors, use an extension cord suitable for outdoor use.** Use of a cord suitable for outdoor use reduces the risk of electric shock.
- f) **If operating a power tool in a damp location is unavoidable, use a residual current device (RCD) protected supply.** Use of an RCD reduces the risk of electric shock.

3) Personal safety

- a) **Stay alert, watch what you are doing and use common sense when operating a power tool. Do not use a power tool while you are tired or under the influence of drugs, alcohol or medication.** A moment of inattention while operating power tools may result in serious personal injury.
- b) **Use personal protective equipment. Always wear eye protection.** Protective equipment such as dust mask, non-skid safety shoes, hard hat, or hearing protection used for appropriate conditions will reduce personal injuries.
- c) **Prevent unintentional starting. Ensure the switch is in the off-position before connecting to power source and/or battery pack, picking up or carrying the tool.** Carrying power tools with your finger on the switch or energising power tools that have the switch on invites accidents.
- d) **Remove any adjusting key or wrench before turning the power tool on.** A wrench or a key left attached to a rotating part of the power tool may result in personal injury.
- e) **Do not overreach. Keep proper footing and balance at all times.** This enables better control of the power tool in unexpected situations.
- f) **Dress properly. Do not wear loose clothing or jewellery. Keep your hair, clothing and gloves away from moving parts.** Loose clothes, jewellery or long hair can be caught in moving parts.
- g) **If devices are provided for the connection of dust extraction and collection facilities, ensure these are connected and properly used.** Use of dust collection can reduce dust-related hazards.

4) Power tool use and care

- a) **Do not force the power tool. Use the correct power tool for your application.** The correct power tool will do the job better and safer at the rate for which it was designed.
- b) **Do not use the power tool if the switch does not turn it on and off.** Any power tool that cannot be controlled with the switch is dangerous and must be repaired.
- c) **Disconnect the plug from the power source and/or the battery pack from the power tool before making any adjustments, changing accessories, or storing power tools.** Such preventive safety measures reduce the risk of starting the power tool accidentally.
- d) **Store idle power tools out of the reach of children and do not allow persons unfamiliar with the power tool or these instructions to operate the power tool.** Power tools are dangerous in the hands of untrained users.
- e) **Maintain power tools. Check for misalignment or binding of moving parts, breakage of parts and any other condition that may affect the power tool's operation. If damaged, have the power tool repaired before use.** Many accidents are caused by poorly maintained power tools.
- f) **Keep cutting tools sharp and clean.** Properly maintained cutting tools with sharp cutting edges are less likely to bind and are easier to control.
- g) **Use the power tool, accessories and tool bits etc. in accordance with these instructions, taking into account the working conditions and the work to be performed.** Use of the power tool for operations different from those intended could result in a hazardous situation.

5) Service

- a) **Have your power tool serviced by a qualified repair person using only identical replacement parts.** This will ensure that the safety of the power tool is maintained.

ADDITIONAL SAFETY INSTRUCTIONS FOR ABRASIVE CUTTING-OFF OPERATIONS

CUT-OFF MACHINE SAFETY WARNINGS

- a) **The guard provided with the tool must be securely attached to the power tool and positioned for maximum safety, so the least amount of wheel is exposed towards the operator.**
Position yourself and bystanders away from the plane of the rotating wheel.
 The guard helps to protect operator from broken wheel fragments and accidental contact with wheel.

- b) **Use only bonded reinforced or diamond Cutting wheels for your power tool.**
 Just because an accessory can be attached to your power tool, it does not assure safe operation.
- c) **The rated speed of the accessory must be at least equal to the maximum speed marked on the power tool.**
 Accessories running faster than their rated speed can break and fly apart.
- d) **Wheels must be used only for recommended applications. For example: do not grind with the side of Cutting wheel.**
 Abrasive Cutting wheels are intended for peripheral grinding, side forces applied to these wheels may cause them to shatter.
- e) **Always use undamaged wheel flanges that are of correct diameter for your selected wheel.**
 Proper wheel flanges support the wheel thus reducing the possibility of wheel breakage.
- f) **Do not use worn down reinforced wheels from larger power tools.**
 Wheels intended for a larger power tool are not suitable for the higher speed of a smaller tool and may burst.
- g) **The outside diameter and the thickness of your accessory must be within the capacity rating of your power tool. Incorrectly sized accessories cannot be adequately guarded or controlled.**
- h) **The arbour size of wheels and flanges must properly fit the spindle of the power tool.**
- i) **Wheels and flanges with arbour holes that do not match the mounting hardware of the power tool will run out of balance, vibrate excessively and may cause loss of control. Do not use damaged wheels. Before each use, inspect the wheels for chips and cracks. If power tool or wheel is dropped, inspect for damage or install an undamaged wheel. After inspecting and installing the wheel, position yourself and bystanders away from the plane of the rotating wheel and run the power tool at maximum no load speed for one minute. Damaged wheels will normally break apart during this test time.**
- j) **Wear personal protective equipment. Depending on application, use face shield, safety goggles or safety glasses. As appropriate, wear dust mask, hearing protectors, gloves and shop apron capable of stopping small abrasive or workpiece fragments.**
 The eye protection must be capable of stopping flying debris generated by various operations. The dust mask or respirator must be capable of filtering particles generated by your operation. Prolonged exposure to high intensity noise may cause hearing loss.

- k) **Keep bystanders a safe distance away from work area. Anyone entering the work area must wear personal protective equipment.**
Fragments of workpiece or of a broken wheel may fly away and cause injury beyond immediate area of operation.
- l) **Hold the power tool by insulated gripping surfaces only, when performing an operation where the cutting accessory may contact hidden wiring or its own cord.**
Cutting accessory contacting a "live" wire may make exposed metal parts of the power tool "live" and could give the operator an electric shock.
- m) **Position the cord clear of the spinning accessory.**
If you lose control, the cord may be cut or snagged and your hand or arm may be pulled into the spinning wheel.
- n) **Never lay the power tool down until the accessory has come to a complete stop.**
The spinning wheel may grab the surface and pull the power tool out of your control.
- o) **Do not run the power tool while carrying it at your side.**
Accidental contact with the spinning accessory could snag your clothing, pulling the accessory into your body.
- p) **Regularly clean the power tool's air vents.**
The motor's fan will draw the dust inside the housing and excessive accumulation of powdered metal may cause electrical hazards.
- q) **Do not operate the power tool near flammable materials.**
Sparks could ignite these materials.
- r) **Do not use accessories that require liquid coolants.**
Using water or other liquid coolants may result in electrocution or shock.

FURTHER SAFETY INSTRUCTIONS FOR ABRASIVE CUTTING-OFF OPERATIONS

Kickback and related warnings

Kickback is a sudden reaction to a pinched or snagged rotating wheel. Pinching or snagging causes rapid stalling of the rotating wheel which in turn causes the uncontrolled power tool to be forced in the direction opposite of the wheel's rotation at the point of the binding.

For example, if an abrasive wheel is snagged or pinched by the workpiece, the edge of the wheel that is entering into the pinch point can dig into the surface of the material causing the wheel to climb out or kick out.

The wheel may either jump toward or away from the operator, depending on direction of the wheel's movement at the point of pinching. Abrasive wheels may also break under these conditions. Kickback is the result of power tool misuse and/or incorrect operating procedures or conditions and can be avoided by taking proper precautions as given below.

- a) **Maintain a firm grip on the power tool and position your body and arm to allow you to resist kickback forces. Always use auxiliary handle, if provided, for maximum control over kickback or torque reaction during start-up.**
The operator can control torque reactions or kickback forces, if proper precautions are taken.
- b) **Never place your hand near the rotating accessory.**
Accessory may kickback over your hand.
- c) **Do not position your body in line with the rotating wheel.**
Kickback will propel the tool in direction opposite to the wheel's movement at the point of snagging.
- d) **Use special care when working corners, sharp edges etc. Avoid bouncing and snagging the accessory.**
Corners, sharp edges or bouncing have a tendency to snag the rotating accessory and cause loss of control or kickback.
- e) **Do not attach a saw chain, woodcarving blade, segmented diamond wheel with a peripheral gap greater than 10 mm or toothed saw blade.**
Such blades create frequent kickback and loss of control.
- f) **Do not "jam" the wheel or apply excessive pressure. Do not attempt to make an excessive depth of cut.**
Overstressing the wheel increases the loading and susceptibility to twisting or binding of the wheel in the cut and the possibility of kickback or wheel breakage.
- g) **When wheel is binding or when interrupting a cut for any reason, switch off the power tool and hold the power tool motionless until the wheel comes to a complete stop. Never attempt to remove the wheel from the cut while the wheel is in motion otherwise kickback may occur.**
Investigate and take corrective action to eliminate the cause of wheel binding.
- h) **Do not restart the cutting operation in the workpiece. Let the wheel reach full speed and carefully re-enter the cut.**
The wheel may bind, walk up or kickback if the power tool is restarted in the workpiece.
- i) **Support panels or any oversized workpiece to minimize the risk of wheel pinching and kickback.**
Large workpieces tend to sag under their own weight. Supports must be placed under the workpiece near the line of cut and near the edge of the workpiece on both sides of the wheel.
- j) **Use extra caution when making a "pocket cut" into existing walls or other blind areas.**
The protruding wheel may cut gas or water pipes, electrical wiring or objects that can cause kickback.

WARNING! This electric tool generates an electromagnetic field during operation. This field can impair active or passive medical implants under certain conditions. In order to prevent the risk of serious or deadly injuries, we recommend that persons with medical implants consult with their physician and the manufacturer of the medical implant prior to operating the electric tool.

RESIDUAL RISKS

The machine has been built using modern technology in accordance with recognized safety rules. Some hazards, however, may still exist.

- Injuries on fingers and hands caused by the running tool in case of incorrect guiding of the workpiece.
- Health hazards through steel chips. It is imperative to wear personal protective gear like goggles.
- Injuries through defective cutting off wheel. Regularly check the cutting off wheel for any defects.
- Health hazards for fingers and hands when changing the cutting off wheel. Wear proper working gloves.
- Health hazards when switching on the machine through the starting cutting off wheel.
- Risks through electric current if defective electric connection cables are used.
- Health hazards through the running cutting off wheel with long hair and loose clothing. Wear personal protective gear like a hair net und closely fitting clothes.
- Even when all safety measures are taken, some remaining hazards which are not yet evident may still be present.
- Remaining hazards can be minimized by following the instructions in "Safety regulations", "Intended use", and in the entire operating manual

VI. Before putting the machine into operation

- Unpack the metal cutting-off machine and check it for damage which may have occurred in transit.
- The machine has to be set up where it can stand firmly, e.g. on a work bench, or it must be bolted to a strong base.
- All covers and safety devices have to be properly fitted before the machine is switched on.
- It must be possible for the cutting-off wheel to run freely.
- Before you actuate the ON/OFF-switch, make sure that the cutting-off wheel is correctly fitted and that the machine's moving parts run smoothly.
- Before you connect the machine to the power supply, make sure the data on the rating plate is the same as that for your mains.
- Release the (8) locking device.

VII. Assembly

Important. Always pull out the power plug before carrying out maintenance, resetting or assembly work.

Transport brace / carry-handle (See Fig. 1 / 2)

Push machine head (9) down with the handle (13) and pull out the locking device (8).

Slowly raise the machine head (9).

Caution! The resetting spring lifts the machine head (9) automatically. Therefore, do not simply let go of the handle (13) after cutting, but allow the machine head (9) to rise slowly by applying slight counter pressure.

Fig.1 shows the machine head (9) in its upper position.

For transporting, the machine head (9) should be locked in the lower position with the locking device (8). See Fig.2

The saw is equipped with a carry-handle (10) to make it easier to transport.

Vice (See Fig. 3)

Every workpiece has to be fastened in the vice before it is cut.

Flip up the quick clamping lever (5).

Pull out the clamping handle (6) far enough for the workpiece to be clamped between the clamping jaws (4/7) of the vice.

Clamping jaw Pos. A1 (Fig.3) for maximum workpiece width 230 mm

Clamping jaw Pos. A2 (Fig.3) for maximum workpiece width 190 mm

Clamping jaw Pos. A3 (Fig.3) for maximum workpiece width 150 mm

Note: You do not have to turn the clamping handle (6) when the quick clamping lever (5) has been flipped up. The clamping handle (6) can be pulled out or pushed in to the exact amount required.

Push the clamping handle (6) forward to the point where both jaws (4/7) touch the workpiece.

Flip down the quick clamping lever (5) again so that the clamping handle (6) and quick clamping lever (5) engage with each other.

Turn the clamping handle (6) to safely secure the workpiece in the vice.

Mitre cuts (See Fig. 3)

The adjustable clamping jaw(7) can be swiveled from 0° to 45° to the left and 0° to 30° to the right in order to make mitre cuts.

Slacken the two screws (A).

Turn the adjustable clamping jaw (7) of the vice to the required angle.

Retighten the screws (A).

When you clamp the workpiece, the flexible clamping jaw (4) will automatically swing into the correct position and align itself with the workpiece in order to ensure that the workpiece is safely fastened.

Adjusting the stop screw (See Fig. 7)

The downward movement of the cutting-off wheel can be adjusted with the cutting depth adjusting screw (15). This is necessary to compensate wheel wear – as the cutting-off wheel becomes smaller in diameter it would no longer be able to cut right through the workpiece.

Undo the lock nut .

Turn the cutting depth adjusting screw (15) in or out as required.

Lower the saw head (9) to check whether the cutting wheel (16) reaches the clamping jaw (7) of the vice.

Retighten the lock nut.

Replacing the cutting-off wheel (See Fig. 5/6)

Pull out the power plug.

Move the machine head (9) to its upper position of rest.

Swing up the adjustable guard (2) for the cutting-off wheel and hook it in place by hand.

Open the nut (C) and turn the side guard (E) for the cutting-off wheel to the rear.

Push the spindle lock (3) to the right and turn the cutting wheel (16) slowly with the other hand until the spindle lock (3) engages.

Use the supplied wrench (14) to turn out the shaft screw (D) counterclockwise.

Remove the shaft screw (D), washer, outer flange and worn cutting-off wheel (16). see Fig.5-6

Install the new cutting-off wheel in reverse order and tighten.

Important! The parts under the screw (D) have to be thoroughly cleaned prior to mounting the cutting-off wheel.

Note the direction arrow!

Use only recommended, reinforced cutting-off wheels and take care to tighten the shaft screw (D) just enough to hold the wheel (16) securely in place and prevent it from spinning. Over-tightening the shaft screw (D) may damage the cutting-off wheel.

Turn the side guard (E) for the cutting-off wheel back to the front and fasten in place with the nut (C).

Unhook the guard for the cutting-off wheel, so that the adjustable guard (2) can be flipped forward again.

VIII. Operation**ON/OFF-switch (See Fig. 1)**

Press the lock button (11) and the ON/OFF-switch (12) to turn on the saw.

To deactivate the cut-off saw again, let go off switch (12).

Making a cut (See Fig. 3/4)

Clamp the workpiece securely in the vice.

Switch on the machine and wait for the motor to reach its top speed.

Push down the machine head (9) by the handle (13) until the cutting-off wheel makes slight contact with the workpiece.

Move the cutting wheel (16) smoothly through the material you want to cut.

Important! Avoid causing the cutting-off wheel to jump or chatter. This will only result in cuts of poor quality or a broken wheel.

Press down the handle (13) firmly and evenly during the cutting operation.

To prevent overheating of the workpiece and excessive formation of burr, you should not reduce cutting speed at the end of the cutting operation.

Note: The number of cuts per cutting-off wheel and their quality may vary considerably with the time taken to make the cuts. Fast cuts may accelerate wheel wear, but they also prevent discoloring of the workpiece and the formation of burr.

Quick clamping lever, Fig. 4

The machine is equipped with a quick clamping lever (6).

Move the lever (6) up, push the clamping handle (5) forward to the work-piece, push lever (6) down, afterwards lock the work-piece using the clamping handle (5).

Attention! Prior to the cutting process, always check that the work-piece is correctly and securely tightened.

Long work-pieces must be supported by a dolly (rolling support) or similar.

After work completion, place the machine head in the lower position and pull out the mains plug.

Setting the Cutting wheel depth gauge

The cutting depth of the abrasive Cutting wheel can be set using the depth cut adjustment screw (15).

Using ring spanner (14), loosen the jam nut.

Adjust the screw counterclockwise to increase the depth of cut. Tighten the jam nut.

Adjust the screw clockwise to reduce the depth of cut. Tighten the jam nut.

Service information

Please note that the following parts of this product are subject to normal or natural wear and that the following parts are therefore also required for use as consumables.

Wear parts*: Cutting wheel, Carbon brush

* Not necessarily included in the scope of delivery!

IX. Technical data

Dimensions L x W x H mm	580 x 310 x 400
Cutting wheel Ø/mm	355 x 25.4 x 3.2
Rated no-load speed 1/min	3000
Weight kg	20
Details for cutting	
Workpiece min. mm	Ø15 or 15x15
Workpiece max. mm	Ø 100 or 230x50
Drive	
Motor V~/Hz	230-240/50
Input power P1 / Watt	2000

Noise

Sound values were measured in accordance with EN 3744 / EN 11201.

Sound pressure level L_{pA}	94.3 dB(A)
Uncertainty K_{pA}	3 dB
Sound power level L_{WA}	107.3 dB(A)
Uncertainty K_{WA}	3 dB
Vibration	2.5 m/s ²
Uncertainty K	1.5 m/s ²

Wear ear-muffs.

The impact of noise can cause damage to hearing.

Limit the noise to a minimum!

- Only use appliances which are in perfect working order.
- Service and clean the appliance regularly.
- Adapt your working style to suit the appliance.
- Do not overload the appliance.
- Have the appliance serviced whenever necessary.
- Switch the appliance off when it is not in use.
- Wear protective gloves.

X. Storage/Transport

Store the equipment and accessories out of children's reach in a dark and dry place at above freezing temperature. The ideal storage temperature is between 5 and 30 °C. Store the electric tool in its original packaging.

When putting cutting wheels in storage, be careful to:

- Clean and dry them well. **CAUTION:** Do **NOT** clean synthetic resin cutting wheels with water or other fluids!
- Store them lying down flat.
- Avoid dampness, freezing temperatures, direct sunshine, high temperatures and temperature fluctuations, as these can cause breakage and splintering.
- Before re-using a resin cutting disc, make sure of the use-by (expiration) date (quarter and year, stamped on the arbor ring). If this date has been exceeded, do **NOT** use the cutting .

- **Always check new cutting wheels or cutting wheels that have been in storage to make sure that they are free of defects and before the first cut test-run the tool at top speed for at least 60 seconds.** Keep body parts and people well away out of range of the direction of the cutting wheel during this test.

TRANSPORT (SEE FIG. 1/7)

Transport Lock:

Head lock pin (8) will facilitate easier handling at transport to various places of use .

Attention! Pull out the mains plug

Use the handle (10) for transport of the machine.

Machine lock (transport lock)

To transport the machine, place the machine head down and push the head lock pin (8).

Unlock the machine (working position)

Push the machine head (9) downwards to release the transport lock. Pull the head lock pin (8) out and conduct the machine head upwards slowly.

XI. Electrical connection

The electrical motor installed is connected and ready for operation. The connection complies with the applicable VDE and DIN provisions.

⚠ Attention!

The power supply cord of this machine has an equipment-grounding conductor and a grounding plug. The plug must be plugged into an appropriate outlet which is properly installed and grounded in accordance with all local codes and ordinances.

⚠ Warning!

Check the voltage! The voltage must comply with the information on the rating label!

The customers' mains connection as well as the extension cable used must also comply with these regulations.

Damaged electrical connection cable

The insulation on electrical connection cables is often damaged.

This may have the following causes:

- Passage points, where connection cables are passed through windows or doors.
- Kinks where the connection cable has been improperly fastened or routed.
- Places where the connection cables have been cut due to being driven over.
- Insulation damage due to being ripped out of the wall outlet .
- Cracks due to the insulation ageing.

Such damaged electrical connection cables must not be used and are life-threatening due to the insulation damage.

Check the electrical connection cables for damage regularly. Make sure that the connection cable does not hang on the power network during the inspection. Electrical connection cables must comply with the applicable VDE and DIN provisions. Only use connection cables with the marking "V-90/5V-90 3 x 1.00 mm²".

The printing of the type designation on the connection cable is mandatory.

XII. Trouble shooting

Trouble	Probable cause	Solution
Cut-Off saw will not start	<ol style="list-style-type: none"> 1. Tool not plugged in 2. Tripped circuit breaker or blown fuse 3. Power cord damaged 4. Worn or damaged carbon brushes 	<ol style="list-style-type: none"> 1. Plug in Cut-Off saw 2. Reset circuit breaker or replace fuse. 3. Have power cord replaced by authorized service center. 4. Replace carbon brushes
Cut-Off saw makes unsatisfactory cuts	<ol style="list-style-type: none"> 1. Glazed cutting wheel 2. Workpiece incorrectly clamped in vice 	<ol style="list-style-type: none"> 1. Replace with a new one. 2. Securely clamp and support workpiece.
Cutting wheel does not come up to speed	<ol style="list-style-type: none"> 1. Extension cord too light or too long 2. Low voltage from AC power source 	<ol style="list-style-type: none"> 1. Replace Cord. 2. Consult certified electrical contractor.
Cut-Off saw vibrates excessively during cut	<ol style="list-style-type: none"> 1. Saw not mounted securely to workbench 2. Damaged Cutting wheel 3. Workpiece incorrectly clamped in vice 	<ol style="list-style-type: none"> 1. Tighten all mounting hardware. 2. Replace Cutting wheel. 3. Clamp workpiece securely in vice.
Cut-Off saw does not make accurate cuts	<ol style="list-style-type: none"> 1. Fence improperly adjusted 2. Cutting wheel not square to fence 3. Excessive force used to make cut 4. Workpiece moving 	<ol style="list-style-type: none"> 1. Inspect and adjust fence. 2. Inspect and adjust wheel 3. Reduce pressure on cuts - let wheel do cutting. 4. Clamp workpiece securely in vice.
Material moves during cutting	<ol style="list-style-type: none"> 1. Fence slipping or workpiece incorrectly clamped 2. Vice not securely clamping workpiece 3. Excessive force used to make cut 	<ol style="list-style-type: none"> 1. Tighten fence. 2. Clamp workpiece securely in vice. 3. Reduce pressure on cuts - let wheel do cutting.

XIII. Cleaning

⚠ Attention!

Always pull out the mains power plug before starting any cleaning work.

- Keep all safety devices, air vents and the motor housing free of dirt and dust as far as possible. Wipe the equipment with a clean cloth or blow it with compressed air at low pressure.
- We recommend that you clean the device immediately each time you have finished using it.
- Clean the equipment regularly with a moist cloth and some soft soap. Do not use cleaning agents or solvents; these could attack the plastic parts of the equipment. Ensure that no water can seep into the device.

XIV. Disposal and recycling

The equipment is supplied in packaging to prevent it from being damaged in transit. The raw materials in this packaging can be reused or recycled. The equipment and its accessories are made of various types of material, such as metal and plastic. Never place defective equipment in your household refuse. The equipment should be taken to a suitable collection center for proper disposal. If you do not know the whereabouts of such a collection point, you should ask in your local council offices.

Explication des symboles



Lisez les instructions de fonctionnement pour réduire le risque de blessure



Ne pas meuler avec le côté de la roue de coupe.



Ne pas utiliser des roues endommagées. Avant chaque utilisation, vérifier les roues pour les puces et les fissures.



Porter cache-oreilles. L'impact du bruit peut endommager l'ouïe.



Porter un masque respiratoire. La poussière qui est nuisible à la santé peut être générée lorsque vous travaillez sur bois et autres matériaux. Ne jamais utiliser l'appareil pour travailler sur des matériaux contenant de l'amiante!



Porter des lunettes de sécurité. Sparks générées pendant travail ou les éclats, copeaux et poussières émises par le dispositif peuvent causer la perte de la vue.



Porter des gants de protection lors de l'utilisation de l'appareil!

⚠ Attention!

Ces instructions de service fournissent des lieux concernant votre sécurité qui sont marqués de cette indication

⚠ Caution!

Le non respect de ces instructions peut provoquer la lumière au risque moyen de blessures

⚠ Warning!

Le non respect de ces instructions peut causer un danger pour la vie ou un danger de blessures graves

Table des matières:	Page:
1. Introduction	28
2. Description de l'appareil	28
3. Ensemble de livraison	28
4. Utilisation conforme	28
5. Avertissements de sécurité	29
6. Avant la mise en service	33
7. Montage	33
8. Commande	34
9. Caractéristiques techniques	34
10. Stockage/Transport	35
11. Raccordement électrique	35
12. Dépannage	36
13. Nettoyage	36
14. Mise au rebut et recyclage	36
15. Déclaration de conformité	82
16. Acte de garantie	83

I. Introduction

FABRICANT:

scheppach
 Fabrikation von Holzbearbeitungsmaschine GmbH
 Günzburger Straße 69
 D-89335 Ichenhausen

CHER CLIENT,

Nous espérons que votre nouvelle machine vous apportera de la satisfaction et de bons résultats.

REMARQUE:

Selon la loi en vigueur sur la responsabilité du fait des produits, le fabricant n'est pas tenu pour responsable de tous les dommages subis par cet appareil et pour tous les dommages résultant de son utilisation, dans les cas suivants :

- Mauvaise manipulation,
- Non-respect des instructions d'utilisation,
- Travaux de réparation effectués par des tiers, par des spécialistes non agréés,
- Remplacement et montage de pièces de rechange qui ne sont pas d'origine.
- Utilisation non conforme,
- Lors d'une défaillance du système électrique en cas de non-respect des réglementations électriques et des normes VDE 0100, DIN 57113 / VDE0113.

NOUS VOUS RECOMMANDONS:

De lire intégralement le manuel d'utilisation, avant d'effectuer le montage et la mise en service.

Le présent manuel d'utilisation vous facilitera la prise en main et la connaissance de la machine, tout en vous permettant d'en utiliser pleinement le potentiel dans le cadre d'une utilisation conforme. Les instructions importantes qu'il contient vous apprendront comment travailler avec la machine de manière sûre, rationnelle et économique ; comment éviter les dangers, réduire les coûts de réparation et réduire les périodes d'indisponibilité ; comment enfin augmenter la fiabilité et la durée de vie de la machine. En plus des consignes de sécurité contenues dans ce manuel d'utilisation, vous devez respecter scrupuleusement les réglementations et les lois applicables lors de l'utilisation de la machine dans votre pays.

Conservez le manuel d'utilisation dans une pochette plastique pour le protéger de la saleté et de l'humidité, auprès de la machine. Avant de commencer à travailler avec la machine, chaque utilisateur doit lire le manuel d'utilisation puis le suivre attentivement. Seules les personnes formées à l'utilisation de la machine et conscientes des risques associés sont autorisées à travailler avec la machine. L'âge minimum requis doit être respecté. En plus des exigences de sécurité dans ces instructions d'utilisation et règlements applicables de votre pays, vous devez respecter les règles techniques généralement reconnues concernant le fonctionnement des machines à bois.

II. Description de l'appareil (Fig. 1/3/5)

- 1 Protection, fixe
- 2 Protection, blocage de l'arbre
- 3 Blocage de la broche
- 4 Machoire de serrage, mobile
- 5 Levier de blocage rapide
- 6 Poignée de serrage
- 7 Mâchoire de serrage réglable
- 8 Chaîne de verrouillage (transport)
- 9 Bloc moteur
- 10 Poignée de transport
- 11 Bouton de verrouillage du commutateur
- 12 Interrupteur marche/arrêt
- 13 Poignée
- 14 Clé (13 mm) (Remplacement des meules à tronçonner)
- 15 Coupe vis de réglage de la profondeur
- 16 La roue de coupe
- A Vis à tête hexagonale
- B Griffes de serrage
- C Écrou de blocage
- D Vis de serrage
- E Plaque de couverture

III. Ensemble de livraison

- Ouvrez l'emballage et sortez-en délicatement l'appareil.
- Retirez les matériaux d'emballage, ainsi que les protections mises en place pour le transport (s'il y a lieu).
- Vérifiez que la fourniture est complète.
- Vérifiez que l'appareil et les accessoires n'ont pas été endommagés lors du transport.
- Conservez si possible l'emballage jusqu'à la fin de la période de garantie.

⚠ ATTENTION

L'appareil et les matériaux d'emballage ne sont pas des jouets ! Les enfants ne doivent en aucun cas jouer avec les sacs en plastique, films d'emballage et pièces de petite taille ! Il existe un risque d'ingestion et d'asphyxie !

IV. Utilisation conforme

La machine à tronçonner le métal sert à tronçonner des métaux, en correspondance avec la taille des machines.

La machine ne doit être employée que dans le but pour lequel elle a été conçue.

Toute autre utilisation est considérée comme non conforme à l'affectation prévue.

L'utilisateur/opérateur - et non le fabricant - est tenu responsable de tout dégât ou toute blessures résultant d'une utilisation non conforme.

Utilisez exclusivement des meules de tronçonnage appropriées pour la machine.

L'utilisation de lames de scie à acier coupe rapide, à garnissage de métal dur et de chrome-vanadium de toute sorte est interdite.

Le respect des consignes de sécurité et des instructions de montage ainsi que des informations de service dans le mode d'emploi est également partie intégrale d'une utilisation conforme à l'affectation prévue. Les personnes qui manient et entretiennent la machine, doivent se familiariser avec celle-ci et être instruits des risques éventuels.

En outre, les règlements de prévoyance contre les accidents en vigueur doivent être strictement respectés. D'autre part, il faut suivre les autres règles générales à l'égard de la médecine du travail et de la sécurité. Des transformations effectuées sur la machine excluent entièrement la responsabilité du fabricant pour des dégâts en résultant.

En dépit d'une utilisation selon les règles, il n'est pas possible d'écarter complètement certains facteurs de risques restants. En raison de la construction et de la conception de la machine, les risques suivants peuvent apparaître:

- Toucher la meule de tronçonnage dans la partie de coupe non recouverte.
- Mettre la main dans la meule de tronçonnage fonctionnante (blessures par coupures).
- Rebond de pièces à travailler et d'éléments de pièces à travailler.
- Ruptures de meules de tronçonnage.
- Ejection de meules de tronçonnage endommagées et défectueuses.
- Baisse de l'ouïe lorsque le protège-oreilles nécessaire n'est pas utilisé.

Remarque: conformément aux dispositions, nos appareils n'ont pas été conçus pour une utilisation commerciale, artisanale ou industrielle. Nous déclinons toute responsabilité si l'appareil est utilisé dans des exploitations commerciales, artisanales ou industrielles, ou dans le cadre d'activités comparables.

V. Avertissements de sécurité

⚠ AVERTISSEMENT! Lire tous les avertissements de sécurité et toutes les instructions. Ne pas suivre les avertissements et instructions peut donner lieu à un choc électrique, un incendie et/ou une blessure sérieuse.

Conserver tous les avertissements et toutes les instructions pour pouvoir s'y reporter ultérieurement.

Le terme « outil » dans les avertissements fait référence à votre outil électrique alimenté par le secteur (avec cordon d'alimentation) ou votre outil fonctionnant sur batterie (sans cordon d'alimentation).

1) Sécurité de la zone de travail

- a) **Conserver la zone de travail propre et bien éclairée.** Les zones en désordre ou sombres sont propices aux accidents.

- b) **Ne pas faire fonctionner les outils électriques en atmosphère explosive, par exemple en présence de liquides inflammables, de gaz ou de poussières.** Les outils électriques produisent des étincelles qui peuvent enflammer les poussières ou les fumées.

- c) **Maintenir les enfants et les personnes présentes à l'écart pendant l'utilisation de l'outil.** Les distractions peuvent vous faire perdre le contrôle de l'outil.

2) Sécurité électrique

- a) **Il faut que les fiches de l'outil électrique soient adaptées au socle. Ne jamais modifier la fiche de quelque façon que ce soit. Ne pas utiliser d'adaptateurs avec des outils à branchement de terre.** Des fiches non modifiées et des socles adaptés réduiront le risque de choc électrique.
- b) **Eviter tout contact du corps avec des surfaces reliées à la terre telles que les tuyaux, les radiateurs, les cuisinières et les réfrigérateurs.** Il existe un risque accru de choc électrique si votre corps est relié à la terre.
- c) **Ne pas exposer les outils à la pluie ou à des conditions humides.** La pénétration d'eau à l'intérieur d'un outil augmentera le risque de choc électrique.
- d) **Ne pas maltraiter le cordon. Ne jamais utiliser le cordon pour porter, tirer ou débrancher l'outil. Maintenir le cordon à l'écart de la chaleur, du lubrifiant, des arêtes ou des parties en mouvement.** Les cordons endommagés ou emmêlés augmentent le risque de choc électrique.
- e) **Lorsqu'on utilise un outil à l'extérieur, utiliser un prolongateur adapté à l'utilisation extérieure.** L'utilisation d'un cordon adapté à l'utilisation extérieure réduit le risque de choc électrique.
- f) **Si l'usage d'un outil dans un emplacement humide est inévitable, utiliser une alimentation protégée par un dispositif à courant différentiel résiduel (RCD).** L'usage d'un RCD réduit le risque de choc électrique.

3) Sécurité des personnes

- a) **Rester vigilant, regarder ce que vous êtes en train de faire et faire preuve de bon sens dans l'utilisation de l'outil. Ne pas utiliser un outil lorsque vous êtes fatigué ou sous l'emprise de drogues, d'alcool ou de médicaments.** Un moment d'inattention en cours d'utilisation d'un outil peut entraîner des blessures graves des personnes.
- b) **Utiliser un équipement de sécurité. Toujours porter une protection pour les yeux.** Les équipements de sécurité tels que les masques contre les poussières, les chaussures de sécurité antidérapantes, les casques ou les protections acoustiques utilisés pour les conditions appropriées réduiront les blessures des personnes.

- c) **Eviter tout démarrage intempestif. S'assurer que l'interrupteur est en position arrêt avant de brancher l'outil au secteur et/ou au bloc de batteries, de le ramasser ou de le porter.** Porter les outils en ayant le doigt sur l'interrupteur ou brancher des outils dont l'interrupteur est en position marche est source d'accidents.
 - d) **Retirer toute clé de réglage avant de mettre l'outil en marche.** Une clé laissée fixée sur une partie tournante de l'outil peut donner lieu à des blessures de personnes.
 - e) **Ne pas se précipiter. Garder une position et un équilibre adaptés à tout moment.** Cela permet un meilleur contrôle de l'outil dans des situations inattendues.
 - f) **S'habiller de manière adaptée. Ne pas porter de vêtements amples ou de bijoux. Garder les cheveux, les vêtements et les gants à distance des parties en mouvement.** Des vêtements amples, des bijoux ou les cheveux longs peuvent être pris dans des parties en mouvement.
 - g) **Si des dispositifs sont fournis pour le raccordement d'équipements pour l'extraction et la récupération des poussières, s'assurer qu'ils sont connectés et correctement utilisés.** Utiliser des collecteurs de poussière peut réduire les risques dus aux poussières.
- 4) Utilisation et entretien de l'outil**
- a) **Ne pas forcer l'outil. Utiliser l'outil adapté à votre application.** L'outil adapté réalisera mieux le travail et de manière plus sûre au régime pour lequel il a été construit.
 - b) **Ne pas utiliser l'outil si l'interrupteur ne permet pas de passer de l'état de marche à arrêt et vice versa.** Tout outil qui ne peut pas être commandé par l'interrupteur est dangereux et il faut le faire réparer.
 - c) **Débrancher la fiche de la source d'alimentation en courant et/ou le bloc de batteries de l'outil avant tout réglage, changement d'accessoires ou avant de ranger l'outil.** De telles mesures de sécurité préventives réduisent le risque de démarrage accidentel de l'outil.
 - d) **Conserver les outils à l'arrêt hors de la portée des enfants et ne pas permettre à des personnes ne connaissant pas l'outil ou les présentes instructions de le faire fonctionner.** Les outils sont dangereux entre les mains d'utilisateurs novices.
 - e) **Observer la maintenance de l'outil. Vérifier qu'il n'y a pas de mauvais alignement ou de blocage des parties mobiles, des pièces cassées ou toute autre condition pouvant affecter le fonctionnement de l'outil. En cas de dommages, faire réparer l'outil avant de l'utiliser.** De nombreux accidents sont dus à des outils mal entretenus.

- f) **Garder affûtés et propres les outils permettant de couper.** Des outils destinés à couper correctement entretenus avec des pièces coupantes tranchantes sont moins susceptibles de bloquer et sont plus faciles à contrôler.
 - g) **Utiliser l'outil, les accessoires et les lames etc., conformément à ces instructions, en tenant compte des conditions de travail et du travail à réaliser.** L'utilisation de l'outil pour des opérations différentes de celles prévues pourrait donner lieu à des situations dangereuses.
- 5) Maintenance et entretien**
- a) **Faire entretenir l'outil par un réparateur qualifié utilisant uniquement des pièces de rechange identiques.** Cela assurera que la sécurité de l'outil est maintenue.

**CONSIGNES DE SÉCURITÉ POUR LES TRONÇONNEUSES À DISQUE ABRASIF
CONSIGNES DE SÉCURITÉ POUR MACHINES DE COUPURE**

- a) **Le carter de protection appartenant à l'outil électroportatif doit être solidement fixé et réglé de manière à atteindre la sécurité maximale, c.-à-d. que seule la plus petite partie possible de la meule doit être ouverte en direction de l'utilisateur. Les personnes se trouvant à proximité doivent se tenir en dehors du plan de l'accessoire rotatif.**
Le carter de protection doit protéger l'utilisateur des éclats et d'un contact accidentel avec la meule.
- b) **Utiliser exclusivement des disques à tronçonner composites renforcés ou diamant déportés pour votre outil électroportatif.**
Le simple fait de pouvoir fixer l'accessoire sur l'outil électroportatif ne garantit pas une utilisation sûre.
- c) **La vitesse admissible de l'accessoire doit au moins être égale à la vitesse supérieure indiquée sur l'outil électroportatif.**
Les accessoires dont la vitesse de rotation est supérieure à celle admissible risquent de se briser ou de voltiger.
- d) **Les meules doivent uniquement être utilisées pour les possibilités d'applications recommandées. Par exemple : Ne jamais meuler avec la surface latérale d'un disque à tronçonner.**
Les disques à tronçonner sont prévus pour attaquer le matériau avec l'arête du disque. Une action latérale sur ces meules risque de les casser.
- e) **Toujours utiliser des flasques de serrage en parfait état, de dimensions et de forme adaptées au disque à meuler choisi.**
Les flasques adaptés soutiennent le disque et réduisent le risque de cassure du disque à meuler.

- f) **Ne pas utiliser de disques à meuler usés provenant d'outils électroportatifs plus grands.** Les disques à meuler destinés aux outils électroportatifs plus grands ne sont pas dimensionnés pour les vitesses supérieures des outils électroportatifs plus petits et risquent de se casser.
- g) **Le diamètre extérieur et l'épaisseur de l'accessoire doivent correspondre aux cotes de l'outil électroportatif utilisé. Des accessoires mal dimensionnés peuvent ne pas être suffisamment protégés ou contrôlés.**
- h) **Les disques à meuler et les flasques doivent exactement s'adapter sur la broche de meulage de l'outil électroportatif. Les accessoires qui ne s'adaptent pas exactement sur la broche de meulage de l'outil électroportatif ne tournent pas de manière uniforme, vibrent fortement et risquent d'entraîner une perte de contrôle.**
- i) **Ne pas utiliser de disques à meuler endommagés. Avant chaque utilisation, vérifier que les disques à meuler ne sont ni écaillés ni fendus. En cas de chute de l'outil électroportatif ou du disque à meuler, vérifier qu'il n'est pas endommagé et, le cas échéant, utiliser un disque à meuler non endommagé. Une fois le disque à meuler contrôlé et monté, l'utilisateur ainsi que les personnes se trouvant à proximité doivent se tenir en dehors du plan du disque à meuler en rotation et veiller à laisser tourner l'appareil pendant une minute à la vitesse de rotation maximale. C'est lors de cette période de test que les disques à meuler endommagés se cassent le plus souvent.**
- j) **Porter des équipements de protection individuelle. Utiliser, selon l'application, une protection du visage, une protection des yeux ou des lunettes de protection. Dans la mesure où ces équipements sont appropriés, porter un masque anti-poussière, un casque antibruit, des gants de protection ou un tablier spécial qui permettent de maintenir à distance les particules de matériau et de meulage.**
Les yeux devraient être protégés contre les corps étrangers en suspension dans l'air, produits par diverses applications. Les masques anti-poussière ou respiratoire doivent filtrer la poussière résultant de l'utilisation. En cas d'exposition prolongée à un bruit important, il y a risque de perte d'audition.
- k) **Veiller à ce que les autres personnes se tiennent à une distance de sécurité de l'espace de travail. Toute personne accédant à l'espace de travail doit porter des équipements de protection individuelle.**
Des éclats de la pièce travaillée ou des accessoires cassés risquent d'être projetés en l'air et de provoquer des blessures même à l'extérieur de l'espace de travail direct.
- l) **Tenir l'appareil seulement par les surfaces isolées des poignées lors des travaux pendant lesquels l'accessoire risque de toucher des câbles électriques cachés ou son propre câble d'alimentation réseau.**
Le contact avec un câble sous tension risque de mettre les parties métalliques de l'appareil sous tension et de provoquer une décharge électrique.
- m) **Tenir le câble d'alimentation réseau éloigné des accessoires rotatifs.**
En cas de perte de contrôle de l'appareil, le câble d'alimentation réseau peut être sectionné ou intercepté, et la main ou le bras de l'utilisateur risque de toucher l'accessoire rotatif.
- n) **Ne jamais poser l'outil électroportatif avant que l'accessoire soit complètement arrêté.**
L'accessoire rotatif peut entrer en contact avec la surface sur laquelle l'outil électroportatif est posé, risquant d'entraîner ainsi une perte de contrôle de l'outil électroportatif.
- o) **Ne pas laisser l'outil tourner pendant son transport.**
Les vêtements risquent d'être happés par un contact accidentel avec l'accessoire rotatif et l'outil électroportatif risque de perforer le corps de l'utilisateur.
- p) **Nettoyer régulièrement les fentes de ventilation de l'outil électroportatif.**
Le ventilateur du moteur attire la poussière dans le carter, et une forte accumulation de poussière métallique peut représenter des dangers électriques.
- q) **Ne pas utiliser l'outil électroportatif à proximité de matériaux inflammables.**
Des étincelles risquent d'enflammer ces matériaux.
- r) **Ne pas utiliser d'accessoires qui requièrent l'utilisation de réfrigérants liquides.**
L'utilisation d'eau ou d'autres réfrigérants liquides risque de provoquer une décharge électrique.

INSTRUCTIONS DE SÉCURITÉ SUPPLÉMENTAIRES POUR LES OPÉRATIONS DE TRONÇONNAGE À DISQUES

Contrecoup et indications de sécurité correspondantes

Le contrecoup est une réaction soudaine qui se produit lorsqu'un disque à meuler en rotation reste accroché ou se bloque. Dans le cas d'un blocage ou d'un accrochage, l'outil en rotation s'arrête brusquement. De ce fait, un outil électroportatif incontrôlé est accéléré, à l'endroit du blocage, dans le sens de rotation opposé à celui de l'accessoire.

Lorsqu'un disque à meuler par ex. reste accroché ou se bloque dans la pièce, l'arête du disque à meuler plongée dans la pièce peut rester accrochée et provoquer l'éclatement du disque à meuler ou un contrecoup. Le disque à meuler se déplace alors vers l'utilisateur ou s'éloigne de lui, selon le sens de rotation du disque à l'endroit du blocage.

Ce faisant, les disques à meuler risquent en outre de se casser. Un contrecoup est la conséquence d'une mauvaise utilisation ou d'une utilisation incorrecte de l'outil électroportatif. Il peut être évité en prenant les mesures de précaution adaptées telles que décrites ci-dessous.

a) Bien tenir l'outil électroportatif, et garder le corps et les bras dans une position permettant d'amortir les forces de contrecoup. Toujours utiliser la poignée supplémentaire, si celle-ci est présente, afin d'avoir le meilleur contrôle possible sur les forces de contrecoup ou les couples antagonistes lors de l'accélération à pleine vitesse.

L'utilisateur peut maîtriser les forces de contrecoup et antagonistes en prenant les précautions appropriées.

b) Ne jamais approcher la main des accessoires rotatifs.

En cas de contrecoup, l'accessoire risque d'aller sur la main de l'utilisateur.

c) Éviter la zone devant et derrière le disque à tronçonner rotatif.

Le contrecoup entraîne l'outil électroportatif dans le sens opposé au déplacement du disque à l'endroit du blocage.

d) Travailler avec une extrême prudence dans les coins, arêtes vives, etc. Éviter que les accessoires rebondissent sur la pièce à travailler et se coincent.

L'accessoire rotatif a tendance à s'incliner dans les coins, les arêtes vives ou lorsqu'il rebondit. Ceci entraîne une perte de contrôle ou un contrecoup.

e) Ne pas utiliser de lames de scie à chaîne ou dentées, tout comme ne pas utiliser de disques diamants segmentés présentant des fentes supérieures à 10 mm.

De tels accessoires entraînent souvent un contrecoup ou la perte de contrôle de l'outil électroportatif.

f) Éviter de bloquer le disque à tronçonner et de le soumettre à une pression trop forte. Ne pas effectuer de coupes de profondeur excessive.

Une surcharge du disque à tronçonner augmente sa sollicitation et la probabilité de pliage ou blocage, et par conséquent l'éventualité d'un contrecoup ou de cassure du disque.

g) Si le disque à tronçonner se coince ou que le travail est interrompu, débrancher l'appareil et attendre tranquillement jusqu'à ce que le disque s'arrête. Ne jamais essayer de sortir le disque encore en rotation de la coupe, sinon un contrecoup risque de se produire.

Déterminer et résoudre la cause du coincement.

h) Ne jamais remettre l'outil électroportatif en marche tant qu'il se trouve dans la pièce à travailler. Attendre que le disque à tronçonner atteigne la pleine vitesse avant de poursuivre prudemment la coupe.

Dans le cas contraire, le disque risque de s'accrocher, de sauter de la pièce ou d'entraîner un contrecoup.

i) Soutenir les panneaux ou grandes pièces à travailler afin de réduire le risque d'un contrecoup causé par un disque à tronçonner coincé.

De grandes pièces à travailler peuvent se courber sous leur propre poids. La pièce à travailler doit être soutenue des deux côtés du disque et ce, aussi bien à proximité de la coupe que sur l'arête.

j) Procéder avec une extrême prudence en cas de « coupe traversante » dans des murs existants ou autres zones imprévisibles.

En s'enfonçant, le disque à tronçonner peut provoquer un contre-coup en sectionnant des conduites de gaz ou d'eau, des câbles ou gaines électriques ou d'autres objets.

AVERTISSEMENT! Pendant son fonctionnement, cet outil électrique génère un champ électromagnétique. Ce champ peut dans certaines circonstances nuire aux implants médicaux actifs ou passifs. Pour réduire les risques de blessures graves voire mortelles, nous recommandons aux personnes porteuses d'implants médicaux de consulter leur médecin, ainsi que le fabricant de leur implant avant d'utiliser l'outil électrique.

RISQUES RÉSIDUELS

La machine est construite selon l'état de la technique et conformément aux règles de sécurité généralement reconnues. Mais cela n'exclut pas certains risques résiduels pendant le travail.

- Risque de blessures pour les doigts et mains par l'outil en marche en cas de guidage incorrect de la pièce à usiner.
- Risques pour la santé dus aux copeaux d'acier. Impérativement porter un équipement de protection personnel ainsi que des lunettes de protection.
- Blessures causées par une meule défectueuse. Vérifier régulièrement le parfait état technique des outils.
- Risque de blessures pour les doigts et les mains lors du remplacement de la meule de tronçonnage. Porter des gants de travail appropriés.
- Lors de la mise en marche de la machine, risque de blessures dus à la meule qui démarre.
- Dangers dus au courant électrique en cas d'utilisation de câbles d'alimentation incorrects.
- Risques pour la santé par l'outil en rotation en cas de cheveux longs et vêtements amples. Porter un équipement de protection personnel comme filet à cheveux et des vêtements de travail serrés.
- Par ailleurs il est possible qu'il y ait des risques résiduels non évidents en dépit de toutes les précautions prises.

- Les risques résiduels peuvent être réduits à un minimum par l'observation globale des consignes de sécurité et de «utilisation conforme» ainsi que des instructions d'utilisation.

VI. Avant la mise en service

- Déballez la machine à tronçonner le métal et vérifiez les éventuels endommagements dus au transport.
- La machine doit être implantée de façon stable, donc sur un établi, ou bien être vissée sur un support solide.
- Avant la mise en service, montez tous les capots et dispositifs de sécurité selon les règles de l'art.
- La meule de tronçonnage doit fonctionner sans gêne.
- Avant d'actionner l'interrupteur Marche/Arrêt, assurez-vous que la meule de tronçonnage soit correctement montée et que les pièces mobiles fonctionnent avec souplesse.
- Avant de raccorder la machine, vérifiez bien que les données sur la plaque signalétique correspondent à celles du réseau.
- Dévissez le dispositif de verrouillage (8).

VII. Montage

Attention. Retirez la fiche secteur avant tout travail de maintenance, de changement d'équipement et de montage.

Protection pendant le transport / manette (voir Fig. 1/2)

Appuyez la tête de scie (9) sur la poignée (13) vers le bas et retirez le dispositif de verrouillage (8).

Guidez lentement la tête de sciage (9) vers le haut.

Attention! A cause du ressort de rappel, la tête de sciage (9) saute automatiquement vers le haut, ce qui veut dire qu'il ne faut pas lâcher la poignée (13) à la fin de la coupe, mais guider lentement la tête de sciage (9) vers le haut en exerçant une légère contre-pression.

La figure 1 montre la tête de sciage (9) en position supérieure.

Pour le transport, la tête de scie (9) doit être reverrouillée dans sa position inférieure avec le dispositif de verrouillage (8). voir Fig.2

Pour faciliter le transport, la scie est munie d'une manette (10).

Etau (voir Fig. 3)

Toute pièce à travailler doit être fixée dans l'étau avant d'être traitée.

Repliez la moitié supérieure de l'écrou (5) vers le haut.

Retirez la Poignée de serrage (6) jusqu'à ce que la pièce à travailler puisse être serrée entre les mâchoires de serrage (4/7) de l'étau.

Mâchoire de serrage Pos. A1 (Fig.3) pour la pièce largeur maximale de 230 mm

Mâchoire de serrage Pos. A2 (Fig.3) pour la pièce largeur maximale de 190 mm

Mâchoire de serrage Pos. A3 (Fig.3) pour la pièce largeur maximale de 150 mm

Note: Il n'est pas nécessaire de tourner la Poignée de serrage (6) lorsque la moitié de l'écrou (5) est repliée vers le haut. Vous pouvez retirer ou introduire la Poignée de serrage (6) en continu.

Poussez la Poignée de serrage (6) vers l'avant jusqu'à ce que la deux mâchoires (4/7) touche la pièce à travailler.

Repliez la moitié supérieure de l'écrou (5) vers le bas de sorte que la Poignée de serrage (6) et les deux pièces (5) de l'écrou s'enclenchent.

En tournant la Poignée de serrage (6), la pièce à travailler est serrée dans l'étau en toute sécurité.

Coupes d'onglet (voir Fig. 3)

La mâchoire de serrage réglable (7) peut être pivoté de 0 ° à 45 ° vers la gauche et 0 ° à 30 ° vers la droite afin de faire des coupes d'onglet.

Relâchez les deux vis (A).

Tournez la mâchoire de serrage réglable (7) du vice à l'angle requis.

Resserrez les vis (A).

Lorsque vous serrer la pièce, la mâchoire de serrage flexible (4) sera automatiquement basculer dans la position correcte et se aligner avec la pièce afin d'assurer que la pièce est fixée en toute sécurité.

Régler la vis de butée (voir Fig. 7)

Le mouvement vers le bas de la roue de coupe-off peut être réglée avec la vis profondeur de coupe de réglage (15). Ceci est nécessaire étant donné que le diamètre de la meule de tronçonnage diminue suite à l'usure et que la meule ne couperait donc plus entièrement la pièce à travailler.

Desserrez le contre-écrou.

Selon le cas, vissez ou dévissez la vis de réglage de la profondeur de coupe (15).

Abaissez la tête de scie (9) pour vérifier si la coupure roue (16) atteint la mâchoire de serrage (7) du vice.

Resserrez le contre-écrou.

Remplacer la meule de tronçonnage (voir Fig. 5/6)

Retirez la fiche de la prise de courant.

Amenez la tête de sciage (9) dans la position de repos supérieure.

Relever la garde réglable (2) pour la roue de tronçonnage et l'accrocher en place à la main.

Dévissez l'écrou à oreilles (C) et faites pivoter le capot de recouvrement latéral (E) de la meule de tronçonnage vers l'arrière.

Poussez le verrou de la broche (3) vers la droite et tourner la roue de tronçonnage (16) lentement avec l'autre main jusqu'à ce que le verrouillage de la broche (3) engage.

Utilisez la clé fournie (14) pour tourner la vis de l'arbre (D) dans le sens antihoraire.
Retirez la vis de l'arbre (D), la rondelle, la bride extérieure et la meule de tronçonnage (16). voir Fig.5-6
Procédez dans l'ordre inverse pour remettre la nouvelle meule de tronçonnage en place et resserrez-la.
Attention! Les brides en vertu de la vis de l'arbre (D) doivent être soigneusement nettoyés avant de monter la roue de tronçonnage.

Respectez la flèche du sens de rotation!

Employez exclusivement des meules de tronçonnage renforcées et recommandées et resserrez la vis de l'arbre (D) seulement jusqu'à ce que la meule de tronçonnage (16) soit sûrement maintenue et ne puisse pas patiner. Si vous serrez trop fortement la vis de l'arbre (D), la meule peut être endommagée.
Ramenez le capot de recouvrement latéral (E) de la meule de tronçonnage vers l'avant et fixez-le à l'aide de la écrou (C).

Décrochez à nouveau la protection de la meule tronçonneuse de manière que la protection amovible de la meule tronçonneuse (2) se rabatte à nouveau vers l'avant.

VIII. Commande

ON/OFF-Interrupteur (voir Fig. 1)

Appuyez sur le bouton de verrouillage (11) et le ON/OFF-Interrupteur (12) pour mettre la scie.
Pour mettre la scie hors circuit, il faut cesser d'appuyer sur l'interrupteur (12).

Exécuter des coupes (voir Fig. 3/4)

Serrez bien la pièce à travailler dans l'étai.
Mettez la machine en marche et attendez que le moteur ait atteint sa vitesse de rotation maximale.
Pressez la tête de sciage (9) par la poignée (13) vers le bas jusqu'à ce que la meule de tronçonnage touche légèrement la pièce à travailler.
Guidez régulièrement la meule de tronçonnage (16) à travers le matériau à tronçonner.

Attention! La meule de tronçonnage ne doit pas brouter ni tourner faux-rond car ceci pourrait réduire la qualité de coupe ou même faire briser la meule de tronçonnage.

Pendant la coupe, il faut presser la poignée (13) fermement et régulièrement vers le bas.

Ne réduisez pas non plus la vitesse de coupe à la fin du processus de coupe pour éviter une surchauffe de la pièce à travailler et des ébarbures.

Note: Le nombre de coupes par meule ainsi que la qualité de coupe peut considérablement varier en fonction de la durée de coupe. Les coupes rapides peuvent provoquer une usure plus rapide de la meule de tronçonnage, mais elles empêchent d'autre part la décoloration du matériau et les ébarbures.

Levier de serrage rapide, voir Fig. 4

La machine est équipée d'un levier de serrage rapide (6). Déplacez le levier (6) vers le haut, poussez la poignée de serrage (5) vers la pièce de travail, poussez le levier (6) vers le bas, ensuite verrouillez la pièce de travail en utilisant la poignée de serrage (5).

Attention! Avant le processus de découpe, vérifiez toujours que la pièce de travail soit correctement et fermement fixée. Les longues pièces à usiner doivent être soutenues par une servante (support à rouleaux) ou similaire. Après l'achèvement des travaux, placez la tête de la machine en position basse et débranchez la fiche secteur.

Réglage de la jauge de profondeur de la roue de coupe

La profondeur de la roue de coupe abrasif de coupe peut être réglé en utilisant la vis de réglage de la profondeur de coupe (15).

Aide de la bague clé (14), desserrer l'écrou de blocage.

Régler la vis dans le sens antihoraire pour augmenter la profondeur de coupe. Serrer le contre-écrou.

Ajuster l'écrou de blocage et tourner la vis dans le sens horaire réduire la profondeur de coupe.

Informations service après-vente

Il faut tenir compte du fait que pour ce produit les pièces suivantes sont soumises à une usure liée à l'utilisation ou à une usure naturelle ou que les pièces suivantes sont nécessaires en tant que consommables.

Pièces d'usure*: La roue de coupe, Brosse de carbone

*Pas obligatoirement compris dans la livraison !

IX. Caractéristiques techniques

Dimensions L x W x H mm	580 x 310 x 400
Meule à tronçonner Ø/mm	355 x 25.4 x 3.2
Vitesse nominale sans charge 1/min	3000
Poids kg	20
Détails de la découpe	
Pièce au moins. mm	ø15 or 15x15
Pièce max. mm	ø 100 or 230x50
Entraînement	
Moteur V~/Hz	230-240/50
Puissance d'entrée P1 / Watt	2000

Bruit

Les valeurs de bruit et de vibration ont été déterminées conformément à la norme EN 3744 / EN 11201.

Niveau de pression acoustique L _{PA}	94.3 dB(A)
Instabilité K _{PA}	3 dB
Niveau de conductivité phonique L _{WA}	107.3 dB(A)
Instabilité K _{WA}	3 dB
Vibration	2.5 m/s ²
Instabilité K	1.5 m/s ²

Porter cache-oreilles.

L'impact du bruit peut endommager l'ouïe.

Limitez le niveau sonore à un minimum !

- Utilisez exclusivement des appareils en excellent état.
- Entretenez et nettoyez l'appareil régulièrement.
- Adaptez votre façon de travailler à l'appareil.
- Ne surchargez pas l'appareil.
- Faites contrôler l'appareil le cas échéant.
- Mettez l'appareil hors circuit lorsque vous ne l'utilisez pas.
- Portez des gants.

X. Stockage //Transport

Stocker le matériel et les accessoires hors de la portée des enfants dans un endroit sombre et sec au-dessus de la température de congélation. La température de stockage idéale se situe entre 5 et 30 ° C. Rangez l'outil électrique dans son emballage d'origine.

Pour l'entreposage des disques à découper, procéder attentivement de manière suivante:

- nettoyer et bien sécher. **ATTENTION: NE PAS** nettoyer les disques à découper en résine synthétique avec de l'eau ou d'autres liquides!
- toujours stocker à plat.
- Il est impératif d'éviter l'humidité, le gel, les rayons directs du soleil, les températures élevées ou les variations de température, sinon risque de rupture et d'éclat éventuel!
- Respecter la durée de conservation minimale (incrustée sur la bague de réception - trimestre/année) avant de réutiliser les disques à découper en résine synthétique. Si la date de conservation minimale est dépassée, le disque à découper ne doit **PAS** être utilisé.
- **Vérifier avant l'utilisation si les disques à découper neufs ou stockés sont endommagés** et les tester à la vitesse maximale indiquée pendant au moins 60 secondes avant la première coupe en s'assurant qu'aucune partie corporelle ou aucune personne ne se trouve dans la zone de pivotement prolongée du disque à découper.

TRANSPORT (voir Fig. 1/7)**Verrouillage Transport:**

Chaîne de verrouillage (8) va faciliter la manipulation plus facile au transport vers divers lieux d'utilisation.

Attention! Tirez la fiche secteur

Utiliser la poignée (10) pour le transport de la machine.

Verrouillage de la machine (verrouillage de transport)

Pour transporter la machine, placez la tête de la machine et poussez le Chaîne de verrouillage (8).

Déverrouiller la machine (position de travail)

Poussez la tête de la machine (9) vers le bas pour libérer le verrou de transport. Tirez le Chaîne de verrouillage (8) et de mener à la tête de la machine vers le haut lentement.

XI. Raccordement électrique

Le moteur électrique installé est prêt à fonctionner une fois raccordé. Le raccordement correspond aux dispositions VDE et DIN en vigueur.

⚠ Attention!

Le cordon d'alimentation de cette machine dispose d'un conducteur de terre et d'une prise de terre. La fiche doit être branchée dans une prise appropriée qui est correctement installé et mis à la terre conformément à tous les codes et règlements locaux.

⚠ Warning!

Vérifiez la tension! La tension doit se conformer à l'information sur l'étiquette signalétique!

Le raccordement au réseau Les clients ainsi que le câble d'extension utilisé doit également se conformer à ces règlements.

Câble de raccordement électrique défectueux

Des détériorations de l'isolation sont souvent présentes sur les câbles de raccordement électriques. Les causes peuvent en être :

- Des points de pression, si les câbles ont été passés par des fenêtres ou des portes entrebâillées.
- Des pliures dues à une fixation ou à un cheminement incorrects des câbles.
- Des coupures si l'on roulé sur les câbles.
- Des détériorations de l'isolation dues à un arrachement hors de la prise murale.
- Des fissures dues au vieillissement de l'isolation.

Des câbles de raccordement électriques endommagés de la sorte ne doivent pas être utilisés et, en raison de leur isolation défectueuse, ils présentent un danger de mort.

Vérifier régulièrement que les câbles de raccordement électriques ne sont pas endommagés. Lors du contrôle, veiller à ce que le câble de raccordement ne soit pas connecté au réseau. Les câbles de raccordement électriques doivent correspondre aux dispositions VDE et DIN en vigueur. N'utilisez que des câbles de raccordement marqués du sigle "V-90/5V-90 3 x 1.00 mm²".

L'inscription du type sur le câble de raccordement est obligatoire.

XII. Dépannage

Trouble	Probable cause	Solution
La tronçonneuse refuse de démarrer	1. Outil débranché 2. Disjoncteur déclenché ou fusible grillé 3. Cordon d'alimentation endommagé 4. Charbons usagés ou endommagés	1. Brancher la tronçonneuse. 2. Réenclencher le disjoncteur ou remplacer le fusible. 3. Faire remplacer le cordon d'alimentation dans un centre de réparations agréé. 4. Changer les charbons.
Les coupes de la tronçonneuse sont insatisfaisantes	1. Disque lisse 2. Mauvais serrage de la pièce dans l'étau	1. Remettre le disque en état ou en changer. 2. Fixer et soutenir solidement la pièce.
La vitesse du disque est insuffisante	1. Le calibre du cordon prolongateur est insuffisant ou le cordon est trop long 2. Tension trop basse sur la source d'alimentation c.a.	1. Changer le cordon. 2. Consulter un entre preneur électricien certifié.
Vibrations excessives de la tronçonneuse pendant la coupe	1. Tronçonneuse mal fixée sur l'établi 2. Disque endommagé 3. Mauvais serrage de la pièce dans l'étau	1. Resserrer la boulonnerie. voir Figure 1. 2. Changer le disque. 3. Serrer la pièce solidement dans l'étau.
Les coupes de la tronçonneuse manquent de précision	1. Guide mal ajusté 2. Disque non aligné avec le guide 3. Utilisation d'une force excessive pour réaliser la coupe 4. Déplacement de la pièce	1. Vérifier et ajuster le guide. 2. Vérifier et ajuster le disque. 3. Réduire la pression sur les coupes - laisser le disque réaliser la coupe. 4. Serrer solidement la pièce dans l'étau.
Matériel bougeant pendant la coupe	1. Dérapage du guide ou pièce mal serrée 2. Pièce mal serrée dans l'étau 3. Utilisation d'une force excessive pour réaliser la coupe	1. Serrer le guide. 2. Serrer solidement la pièce dans l'étau. 3. Réduire la pression sur les coupes - laisser le disque réaliser la coupe.

XIII. Nettoyage

⚠ Attention!

Toujours retirer la fiche d'alimentation secteur avant de commencer les travaux de nettoyage.

- Maintenez les dispositifs de protection, les fentes à air et le carter de moteur aussi propres (sans poussière) que possible. Frottez l'appareil avec un chiffon propre ou soufflez dessus avec de l'air comprimé à basse pression.
- Nous recommandons de nettoyer l'appareil directement après chaque utilisation.
- Nettoyez l'appareil régulièrement à l'aide d'un chiffon humide et un peu de savon. N'utilisez aucun produit de nettoyage ni détergeant ; ils pourraient endommager les pièces en matières plastiques de l'appareil. Veillez à ce qu'aucune eau n'entre à l'intérieur de l'appareil.

XIV. Mise au rebut et recyclage

L'appareil se trouve dans un emballage permettant d'éviter les dommages dus au transport. Cet emballage est une matière première et peut donc être réutilisé ultérieurement ou être réintroduit dans le circuit des matières premières. L'appareil et ses accessoires sont en matériaux divers, comme par ex. des métaux et matières plastiques. Éliminez les composants défectueux dans les systèmes d'élimination des déchets spéciaux. Renseignez-vous dans un commerce spécialisé ou auprès de l'administration de votre commune !

Obrazložitev simbolov na napravi



Opozorilo! Da bi zmanjšali tveganje poškodb, preberite navodila za uporabo!



Ne brusite s stranmi rezalnih kolutov.



Ne uporabljajte poškodovanih rezalnih kolutov. Pred vsako uporabo preverite, če so rezalni koluti oddrobljeni in razpokani.



Uporabljajte zaščito za ušesa. Učinkovanje hrupa lahko povzroči izgubo sluha.



Uporabljajte protiprašno zaščitno masko. Pri obdelavi lesa in drugih materialov lahko pride do nastajanja zdravju škodljivega prahu. Materiala, ki vsebuje azbest, ne smete obdelovati!



Uporabljajte zaščitna očala. Med delom nastajajoče iskre ali iz naprave izletajoči delčki, ostružki in prah lahko povzročijo izgubo vida.



Med delom za napravo nosite zaščitne rokavice!

⚠ Pozor!

V teh navodilih za uporabo so mesta zaradi vaše varnosti označena s tem napotkom

⚠ Previdno!

Zaradi neupoštevanja teh navodil lahko pride do lahkih do srednje hudih telesnih poškodb

⚠ Opozorilo

Ob neupoštevanju teh navodil obstaja življenjska nevarnost ali nevarnost hudih telesnih poškodb

Kazalo:**Stran:**

1.	Uvod	39
2.	Opis naprave	39
3.	Obseg dobave	39
4.	Predpisana namenska uporaba	39
5.	Varnostni napotki za električna orodja	40
6.	Pred zagonom	43
7.	Montaža	43
8.	Uporaba	44
9.	Tehnični podatki	45
10.	Skladiščenje/promet	45
11.	Priklop na električno omrežje	45
12.	Odpravljanje napak	46
13.	Čiščenje	46
14.	Odstranjevanje in ponovna uporaba	46
15.	Izjava o skladnosti	82
16.	Garancijski list	83

I. Uvod

PROIZVAJALEC:

scheppach
Fabrikation von Holzbearbeitungsmaschine GmbH
Günzburger Straße 69
D-89335 Ichenhausen

SPOŠTOVANA STRANKA,,

Želimo Vam veliko veselja in uspeha pri delu z Vašo novo napravo scheppach.

NASVET:

Proizvajalec te naprave po veljavnem zakonu o jamstvu za izdelke ne jamči za škode, ki nastanejo na tej napravi ali zaradi te naprave v naslednjih primerih:

- zaradi neustreznega ravnanja z napravo,
- zaradi neupoštevanja navodil za uporabo,
- zaradi popravil, ki so izvedena s strani tretje osebe, nepooblaščenih strokovnjakov,
- zaradi vgradnje ali zamenjave neoriginalnih nadomestnih delov,
- zaradi uporabe, ki ni v skladu z določili,
- zaradi izpada električne napeljave zaradi neupoštevanja elektrotehničnih predpisov in določil VDE 0100, DIN 57113 / VDE 0113.

PRIPORO ČILA:

Pred sestavo in uporabo stroja preberite celotna navodila za uporabo.

Navodila so namenjena vašemu lažjemu spoznavanju s strojem, njegovo pravilno rabo ter načini uporabe. Priročnik za uporabo vsebuje pomembna navodila o tem kako varno, ustrezno in ekonomično delati z vašim strojem, kako se izogniti nevarnosti, prihraniti stroške in skrajšati čas popravila ter izboljšati zanesljivost in podaljšati življenjsko dobo vašega stroja.

Poleg navodil za varno delovanje naštetih v tem priročniku, morate vedno upoštevati vse predpise za varno delo, ki veljajo v vaših državi.

Navodila za uporabo hranite v bližini stroja. Hranite jih v prozorni plastični mapi in jih s tem zaščitite pred vlago in umazanijo. Z navodili mora biti seznanjen vsak posameznik pred pričetkom dela s strojem. Stroj lahko uporabljajo le osebe, ki so bile usposobljene za njegovo uporabo in so seznanjene z nevarnostmi povezanimi z uporabo stroja. Upoštevati je potrebno minimalno starostno mejo za delo s strojem.

Poleg tukaj navedenih varnostnih navodil in posebnih predpisov, ki veljajo v vaši državi, je potrebno pri delu s strojem upoštevati še splošno uveljavljena tehnična pravila za rokovanje z napravami za obdelovanje lesa.

Ne prevzemamo nikakršne odgovornosti za nezgode in poškodbe, nastale zaradi neupoštevanja teh navodil in varnostnih napotkov.

II. Opis naprave (slika 1/3/5)

- 1 Zaščita, fiksna
- 2 Zaščita, nastavljiva
- 3 Blokirni sornik
- 4 Vpenjalna čeljust, premična
- 5 Ročica za hitro vpenjanje
- 6 Vpenjalni ročaj
- 7 Omejevalnik, nastavljiv
- 8 Gumb za zapahnitev (transport)
- 9 Glava stroja
- 10 Transportni ročaj
- 11 Gumb za zaporo stikala
- 12 Stikalo za vklop/izklop
- 13 Ročaj
- 14 Očesni ključ (13 mm) (za zamenjavo rezalnega koluta)
- 15 Nastavljalni vijak za globino reza
- 16 Rezalni kolot
- A Šestrobi vijaki
- B Vpenjalna čeljust
- C Varovalna matica
- D Vpenjalni vijak
- E Pokrov rezalnega koluta

III. Obseg dobave

- Odprite embalažo in previdno vzemite napravo iz embalaže.
- Odstranite embalažni material in embalažne in transportne varovalne priprave (če obstajajo).
- Preverite, če je obseg dobave popoln.
- Preverite morebitne poškodbe naprave in delov pribora, do katerih bi lahko prišlo med transportom. V primeru reklamacij morate takoj obvestiti prevoznika. Kasnejših reklamacij ne bomo priznali.
- Po možnosti shranite embalažo do poteka garancijskega roka.

⚠ Pozor!

Naprava in embalažni material nista igrača za otroke! Otroci se ne smejo igrati s plastičnimi vrečkami, folijo in malimi deli opreme!

IV. Uporaba v skladu z določili

Stroj za rezanje kovin služi za rezanje kovin odgovarjajoče velikosti stroja.

Stroj se lahko uporablja samo v skladu z namenom uporabe, za katerega je izdelani.

Vsaka druga uporaba šteje kot nenamenska uporaba. Za škodo in poškodbe kakršnekoli vrste, ki bi nastale zaradi nenamenske uporabe stroja, proizvajalec ne nosi odgovornosti temveč jo nosi uporabnik/upravljalac. Uporabljajo se lahko samo za ta stroj primerne rezalne plošče. Prepovedana je uporaba kakršnihkoli rezalnih listov HSS-, HM-, CV,- itd.

Sestavni del namenske uporabe je tudi upoštevanje varnostnih napotkov ter navodil za montažo in navodil za uporabo kot tudi napotkov pri uporabi, ki so navedeni v teh navodilih za uporabo.

Osebe, ki delajo s strojem in ga vzdržujejo, morajo biti seznanjene s temi navodili za uporabo in poučene o mčnih nevarnostih.

Nadalje je treba najnatančneje spoštovati predpise o preprečevanju nezgod.

Upoštevanje je treba splošna pravila na delovnomedicinskem varnostno-tehničnem področju.

Izvajanje sprememb na stroju v celoti izključuje jamstvo proizvajalca in posledično povzročene škode. Kljub namenski uporabi pa ni možno v celoti izključiti določenih faktorjev tveganja. Pogojeno s konstrukcijo in izdelavo stroja lahko pride do sledečih tveganj:

- Kontakt z rezalno ploščo v nezakritem območju.
- Poseganje v delujočo rezalno ploščo (vrezniške poškodbe)
- Vzvrtni odboj obdelovancev in delov obdelovanca.
- Lom rezalne plošče
- Izmet poškodovanih ali pomanjkljivih rezalnih plošč.
- Poškodbe sluha zaradi neuporabe potrebne zaščite za ušesa.

Prosimo, da upoštevate, da naše naprave niso bile konstruirane za namene uporabe v obrtništvu ali industriji. Ne prevzemamo nobene odgovornosti, če je bila naprava uporabljena v obrtništvu ali industriji ter v podobnih dejavnostih.

V. Splošna varnostna navodila za električno orodje

⚠ OPOZORILO! Preberite varnostna opozorila in navodila! Neupoštevanje varnostnih opozoril in navodil lahko vodi do povzročitve električnega udara, požara in / ali hudih poškodb.

Vsa varnostna opozorila in navodila shranite za uporabo v prihodnje!

V varnostnih navodilih uporabljeni pojem „električno orodje“ se nanaša na električno orodje na omrežni pogon (s kablom za priključitev na omrežje) in na električno orodje na akumulatorski pogon (brez kabla za priključitev na omrežje).

1) Varnost na delovnem mestu

- a) **Delovno območje naj bo vedno čisto in dobro osvetljeno.** Nered in neosvetljena delovna področja so lahko vzrok za nezgode.
- b) **Z orodjem ne delajte v okolici, kjer obstaja nevarnost eksplozije in v kateri se nahajajo vnetljive tekočine, plini ali prah.** Električna orodja proizvajajo iskricke, ki bi lahko povzročile vžig prahu ali pare.

- c) **Poskrbite, da bodo otroci in druge osebe med uporabo električnega orodja dovolj oddaljene od mesta uporabe.**

Če vaša pozornost ni v celoti usmerjena na delo, lahko izgubite nadzor nad orodjem.

2) Električna varnost

- a) **Priključni vtič mora ustrezati električni vtičnici. Vtiča v nobenem primeru ne smete spreminjati. Skupaj z ozemljenimi stroji ne uporabljajte dodatnih nastavkov vtiča.** Originalen nespremenjen vtič in ustrezna vtičnica zmanjšata tveganje električnega udara.
- b) **Preprečite telesni stik z ozemljenimi površinami, kot so cevi, grelci, štedilniki in hladilniki.** Obstaja povečano tveganje električnega udara, če je vaše telo ozemljeno.
- c) **Preprečite stik orodja z vodo ali vlago.** Vdor vode v električno orodje poveča tveganje električnega udara.
- d) **Kabla ne uporabljajte za nošenje orodja, za obešanje orodja ali za vlečenje vtiča iz vtičnice. Kabel zavarujte pred vročino, olji, ostrimi robovi ali gibljivim delom orodja.** Poškodovani ali zavozlani kabli povečajo tveganje električnega udara.
- e) **Kadar z električnim orodjem delate na prostem, uporabljajte samo električne podaljške, ki so primerni in namenjeni uporabi na prostem.** Uporaba električnega podaljška, ki je izdelan za uporabo na prostem, zmanjša tveganje električnega udara.
- f) **Če se uporabi električnega orodja v vlažnem okolju ne da izogniti, uporabljajte zaščitno stikalo za okvarni tok.** Uporaba zaščitnega stikala za okvarni tok zmanjša tveganje električnega udara.

3) Varnost oseb

- a) **Ves čas bodite pozorni, pazite, kaj delate in pri delu z električnim orodjem ravnajte razumno. Orodja ne uporabljajte, če ste utrujeni ali če ste pod vplivom droge, alkohola ali zdravil.** Trenutek nepozornosti med uporabo orodja lahko povzroči resne poškodbe.
- b) **Vedno uporabljajte osebno zaščitno opremo in vedno zaščitna očala.** Uporaba osebne zaščitne opreme kot so maska za prah, delovni čevlji z zaščito proti drsenju, zaščitna čelada ali zaščita sluha, odvisno od načina uporabe električnega orodja, zmanjšuje tveganje nastanka poškodb.
- c) **Preprečite nenameren vklop naprave. Prepričajte se, da je električno orodje izklopljeno, preden ga priključite na oskrbo s tokom, dvignete ali nosite.** Če imate pri nošenju naprave prst na stikalu za VKLOP / IZKLOP ali je naprava vklopljena, to lahko vodi do povzročitve nesreč.
- d) **Pred vklopom orodja odstranite vsa orodja, ki jih potrebujete za nastavitve in vse vijake ključke.** Orodje ali ključ v vrtečem se delu orodja bi lahko povzročil poškodbe.

- e) **Izogibajte se abnormalni telesni drži. Skrbite za varno stojišče in pazite na ravnotežje.**
Na ta način lahko napravo, še posebno v nepričakovanih situacijah, bolje kontrolirate.
- f) **Oblečeni bodite v primerna oblačila. Ne nosite širokih oblačil ali nakita. Poskrbite, da v bližino vrtečih se delov stroja ne pridejo lasje, oblačila in rokavice.** Ohlapna oblačila, nakit ali dolgi lasje bi se lahko ujeli v premikajoče se dele.
- g) **Kadar je vgrajena oprema za odsesavanje ali prestrezanje prahu, se prepričajte, da je oprema priključena in pravilno uporabljena.** Uporaba opreme zmanjša ogrožanje zaradi prahu.
- 4) Skrbno ravnanje in uporaba električnega orodja**
- a) **Naprave ne preobremenjujte. Za vaše delo uporabljajte za to namenjeno električno orodje.** Z ustreznim električnim orodjem boste v določenem območju zmogljivosti delali bolje in bolj varno.
- b) **Ne uporabljajte električnega orodja, čigar stikalo je defektno.** Električno orodje, ki se ne da več vklopiti ali izklopiti, je nevarno in ga je treba dati v popravilo.
- c) **Praden izvajate nastavitve na napravi, zamenjate dele opreme ali napravo date iz rok, izvlecite električni vtič iz vtičnice. Ti previdnosti ukrepi preprečujejo nenameren zagon električnega orodja.** Ti previdnosti ukrepi preprečujejo nenameren zagon naprave.
- d) **Neuporabljano električno orodje hranite zunaj dosega otrok. Osebam, ki z napravo niso seznanjene ali niso prebrale teh navodil, uporabe naprave ne dovolite.** Električno orodje je nevarno, če ga uporabljajo neizkušene osebe.
- e) **Napravo skrbno negujte. Kontrolirajte, če premikajoči se deli naprave brezhibno delujejo in se ne zatikajo, če so deli naprave odlomljeni ali poškodovani, ter da delovanje naprave ni ovirano. Poškodovane dele dajte pred ponovno uporabo naprave v popravilo.** Vzrok za mnoge nesreče je slabo vzdrževano električno orodje.
- f) **Poskrbite, da bodo rezalna orodja vedno ostra in čista.** Skrbno vzdrževana rezalna orodja z ostrimi rezili se ne zatikajo in so lažje vodljiva.
- g) **Električna orodja, dodatno opremo, nastavke itd. uporabljajte v skladu z navodili za uporabo in na način, ki je predpisan posebej za ta specialni tip stroja. Vedno upoštevajte delovne pogoje in vrsto dela, ki ga želite opraviti.** Uporaba električnih orodij v namene, ki se razlikujejo od namenov, ki jih je predvidel proizvajalec, lahko povzroči nastanek nevarnih situacij.

5) Servis

- a) **Vaše naprave dajte v popravilo servisni službi ali strokovnjaku za električne naprave, popravilo pa naj poteka samo z originalnimi nadomestnimi deli.** Na ta način se zagotovi, da varnost naprave ostane ohranjena.

DODATNA VARNOSTNA PRAVILA ZA REZALNE BRUSILNE STROJE

VARNOSTNI NAPOTKI ZA REZALNE STROJE

- a) **Zaščitni pokrov, ki spada k električnemu orodju, mora biti trdno pritrjen in nastavljen tako, da se doseže najvišja stopnja varnosti, torej je proti upravljavcu obrnjen najmanjši možen del rezalnega telesa. Upravljavec in bližnje osebe se ne smejo zadrževati v bližini ravni vrtljive rezalne plošče.**
Zaščitni pokrov mora ščititi upravljavca pred drobci in naključnim stikom z rezalnim telesom.
- b) **Uporabljajte samo vezane ojačane ali diamantne rezalne kolute za električno orodje.**
Dejstvo, da lahko pribor namestite na električno orodje, ne zagotavlja varne uporabe.
- c) **Dovoljeno število vrtljajev električnega orodja mora biti najmanj tako visoko, kot je najvišje število vrtljajev, navedeno na električnem orodju.**
Pribor, ki se vrti hitreje, kot je dovoljeno, se lahko razleti in odleti.
- d) **Rezalna telesa je dovoljeno uporabljati le za priporočeno uporabo. Na primer: Nikoli ne režite s stransko površino rezalne plošče.**
Rezalne plošče so namenjene za odstranjevanje materiala z robom plošče. Stransko delovanje sil na ta rezalna telesa lahko povzroči zlom.
- e) **Za izbrano rezalno ploščo vedno uporabljajte nepoškodovano vpenjalno prirobnico pravilne velikosti in oblike.**
Ustrezna prirobnica podpira rezalno ploščo in tako zmanjša nevarnost zloma rezalne plošče.
- f) **Ne uporabljajte obrabljenih rezalnih plošč večjih električnih orodij.**
Rezalne plošče večjih električnih orodij niso zasnovane za višje število vrtljajev manjših električnih orodij in se lahko zlomijo.
- g) **Zunanji premer in debelina uporabljenega orodja mora ustrezati podatkom o dimenzijah vašega električnega orodja. Napačno izmerjenih uporabljenih orodij ni mogoče dovolj zavrovati ali nadzorovati.**
- h) **Rezalne plošče in prirobnica se morajo natančno prilegati na vreteno vašega električnega orodja. Uporabljena orodja, ki se ne prilegajo natančno na vreteno električnega orodja, se vrtijo neenakomerno, močno vibrirajo in lahko privedejo do izgube nadzora.**
- i) **Ne uporabljajte poškodovanih rezalnih plošč. Pred vsako uporabo preverite rezalne plošče glede krušenja in razpok. Če električno orodje ali rezalna plošča pade na tla, preverite, ali je poškodovano / -a ali pa uporabite nepoškodovano rezalno ploščo.**

Ko je rezalna plošča preverjena in jo uporabljate, se upravljavec in bližnje osebe ne smejo zadrževati v bližini ravni vrtljive rezalne plošče in pustite, da naprava približno minuto deluje z najvišjim številom vrtljajev. Poškodovane rezalne plošče se večinoma med tem preizkusom zlomijo.

- j) **Nosite osebno zaščitno opremo. Glede na uporabo uporabljajte popolno zaščito za obraz, zaščito za oči ali zaščitna očala. Če je potrebno, nosite protiprašno masko, zaščito za sluh, zaščitne rokavice ali poseben predpasnik, ki bodo preprečili dostop majhnih delcev in materiala do vas.**

Oči je treba zaščititi pred letečimi tujki, ki nastanejo pri različnih vrstah uporabe. Protiprašna maska ali zaščita za dihala mora filtrirati prah, ki nastane pri uporabi. Če ste dlje časa izpostavljeni glasnemu hrupu, lahko pride do poškodb sluha.

- k) **Zagotovite, da so druge osebe varno oddaljene od vašega delovnega območja. Vsaka oseba, ki vstopi v delovno območje, mora nositi osebno zaščitno opremo.**

Drobci obdelovanca ali zlomljeni deli uporabljene orodja lahko odletijo in povzročijo telesne poškodbe tudi izven neposrednega delovnega območja.

- l) **Kadar izvajate delovne operacije, pri katerih uporabljeno električno orodje lahko zadene ob skrito električno napeljavo ali lastni priključni kabel, držite napravo le na izoliranih površinah za prijemanje.**

Stik z vodnikom, ki je pod napetostjo, lahko premosti napetost na kovinske dele naprave in povzroči udar električnega toka.

- m) **Napajalnega kabla ne približujte vrtljivim uporabljenim orodjem.**

Če izgubite nadzor nad napravo, lahko prerežete ali zajamete napajalni kabel ali pa se vaša dlan ali roka ujame v vrtljivo uporabljeno orodje.

- n) **Nikoli ne odložite električnega orodja, preden se orodje popolnoma ne ustavi.**

Vrteče uporabljeno orodje lahko pride v stik z odlagalno površino, zaradi česar lahko izgubite nadzor nad električnim orodjem.

- o) **Električno orodje med prenašanjem ne sme delovati.**

Vaša oblačila se lahko ob nenamernem stiku z vrtljivim uporabljenim orodjem zataknejo in orodje lahko zareže v vaše telo.

- p) **Redno čistite prezračevalne reže električnega orodja.**

Ventilator motorja vleče prah v ohišje, akumulacija kovinskega prahu pa lahko povzroči nevarnosti zaradi elektrike.

- q) **Električnega orodja ne uporabljajte v bližini vnetljivih materialov.**

Iskre lahko povzročijo vnetje teh materialov.

- r) **Ne uporabljajte orodja, ki zahteva tekoča hladilna sredstva.**

Uporaba vode ali drugih hladilnih sredstev lahko povzroči električni udar.

NADALJNI VARNOSTNI NAPOTKI ZA UPORABO REZALNEGA ORODJA

Povratni udarec in ustrezni varnostni napotki

Povratni udarec je nenadna reakcija zaradi zatakne ali zablokirane rezalne plošče. Zatakne ali blokada vodi do takojšnje ustavitve vrtečega uporabljenega orodja. S tem se nenadzorovano električno orodje pospešeno zavrti v nasprotni smeri delovanja na mestu blokade.

Če se npr. rezalna plošča zatakne ali zablokira v obdelovancu, se lahko rob rezalne plošče, ki je pogreznjena v obdelovanca, zatakne in odlomi ali povzroči povratni udarec. Rezalna plošča se nato premakne proti upravljavcu ali stran od njega, odvisno od smeri delovanja plošče v točki blokade. S tem se lahko rezalne plošče tudi zlomijo. Povratni udarec je posledica napačne ali pomanjkljive uporabe električnega orodja. Preprečite ga lahko z ustreznimi previdnostnimi ukrepi, kot je opisano v nadaljevanju.

- a) **Električno orodje trdno držite in postavite vaše telo in roke v takšen položaj, v katerem lahko nadzorujete sile povratnega udarca. Vedno uporabljajte dodatni ročaj, če je nameščen, da boste imeli čim večji nadzor nad silami povratnega udarca ali čim hitreje reagirali pri visokih vrtljajih.**

Upravljavec lahko z ustreznimi previdnostnimi ukrepi obvlada povratni udarec in nastale sile.

- b) **Nikoli ne približujte rok vrtečim uporabljenim orodjem.**

Orodje se lahko pri povratnem udarcu premakne prek vaše dlani.

- c) **Izogibajte se območju pred in za vrtečo rezalno ploščo.**

Povratni udarec premakne električno orodje v nasprotno smer vrtenja rezalne plošče v točki blokade.

- d) **V kotih, pri ostrih robovih itd. delajte posebej previdno. Preprečite, da bi orodje odskočilo ali se zataknilo v obdelovanca.**

Vrteče uporabljeno orodje se lahko v kotih, na ostrih robovih ali ob odboju zatakne. To povzroči izgubo nadzora ali povratni udarec.

- e) **Ne uporabljajte verižnega ali nazobčanega rezila in ne segmentirane diamantne plošče z več kot 10 mm širokimi režami.**

Takšna orodja povzročijo povratni udarec ali izgubo nadzora nad električnim orodjem.

- f) **Preprečite blokado rezalne plošče ali premočno pritiskanje. Ne izvajajte preglobkih rezov.**

Preobremenitev rezalne plošče poveča njeno obremenitev in dovzetnost za zatakne ali blokado, s tem pa tudi možnost povratnega udarca ali zloma rezalnega telesa.

- g) Če se rezalna plošča zatakne ali če prekine-te z delom, napravu izklopite in jo držite pri miru, dokler se plošče ne zaustavi. Nikoli ne poskušajte iz reza izvleči rezalne plošče, ki se še vrti, saj lahko pride do povratnega udarca. Ugotovite in odpravite vzrok zataknitve.
- h) Ne vklopite električnega orodja, dokler se nahaja v obdelovancu. Najprej naj rezalna plošča doseže polno število vrtljajev, preden previdno nadaljujete z rezanjem. Sicer se lahko plošča zatakne, odskoči iz obdelovanca ali povzroči povratni udarec.
- i) Plošče ali velike obdelovance podprite, da boste zmanjšali tveganje povratnega udarca zaradi zataknjene rezalne plošče. Veliki obdelovanci se lahko zaradi lastne teže zvi-jejo. Obdelovanca je treba podpreti na obeh straneh reza, tako v bližini odreza kot tudi na robu.
- j) Bodite posebej previdni pri „rezanju žepov“ v obstoječe stene ali drugih območjih, v katere ne morete videti. Rezalna plošča, ki se pogrezne, lahko pri rezanju v plinske ali vodne napeljave, električne napelja-ve ali druge predmete povzroči povratni udarec.

OPOZORILO! To električno orodje med delovanjem ustvarja elektromagnetno polje. To polje lahko v do-ločenih okoliščinah vpliva na aktivne ali pasivne me-dicinske vsadke. Zaradi zmanjšanja nevarnosti resnih ali smrtnih poškodb, osebam z medicinskimi vsadki priporočamo, da se pred uporabo električnega oro-dja posvetujejo s svojim zdravnikom ali proizvajalcem medicinskega vsadka.

OSTALA TVEGANJA

Stroj je narejen skladno s stanjem v tehniki in prizna-nimi varnostno tehničnimi pravili. Kljub temu lahko pri-de pri delu do pojava ostalih tveganj.

- Nevarnost poškodb prstov in rok zaradi delujočega orodja in nestrokovnega vodenja obdelovanca.
- Ogroženost zdravja zaradi želenih drobcev. Obve-zno nosite osebno zaščitno opremo in zaščitno oči.
- Telesne poškodbe zaradi okvarjenega rezalnega koluta. Redno preverjajte rezalni kolot, če je nepo-škodovan.
- Nevarnost poškodb prstov in rok pri menjavi rezal-nega koluta. Nosite primerne delovne rokavice.
- Nevarnost poškodb pri vklopu stroja zaradi rezalne-ga koluta, ki se zažene.
- Ogroženost zaradi električnega toka pri uporabi električnih priključnih napeljav, ki niso v skladu s predpisi.
- Ogroženost zdravja zaradi vrtečega se rezalnega koluta pri dolgih laseh in ohlapnih oblačilih. Nosite osebno zaščitno opremo, kot so mrežica za lase in ozko prilegajoča se delovna oblačila.
- Nadalje lahko kljub vsem ukrepom obstajajo ne-predvidljiva tveganja.

- Preostala tveganja lahko zmanjšate na minimum, če v celoti upoštevate varnostne nasvete, uporab-ljate napravo v skladu z določili ter upoštevate na-vodila za uporabo.

VI. Pred zagonom

- Vzemite žago za rezanje kovin iz embalaže inpre-verite eventuelne poškodbe, ki bi slučajno nastale med transportom.
- Stroj morate postaviti v stabilni varni položaj, topo-meni na delovno mizo ali ga pa priviti na stabilno podnožno ogrodje.
- Pred zagonom žage za rezanje kovin morajo biti pravilno odgovarjajoče montirani vsi pokrovi in var-nostno-zaščitna oprema stroja.
- Rezalna plošča se mora dati prosto vrteti oz. ob-račati.
- Preden pritisnete na stikalo za vklop / izklop, se morate prepričati, če je rezalna plošča pravilno od-govarjajoče montirana in, če se premični deli dajo prosto premikati.
- Pred priklopom stroja se prepričajte, če se podatki na tipski podatkovni tablici na stroju skladajo s po-datki o električnem omrežju.
- Spustite zapiralo (8).

VII. Montaža

Pozor! Pred izvajanjem vseh vzdrževalnih, rekon-strukcijskih in montažnih opravil izvlecite električ-ni vtikač iz električnega omrežja.

Zavarovanje pri transportu / Nosilni ročaj (Slika 1/2)

Potisnite ročaj (13) glave stroja (9) navzdol in izvlecite zapah (8).

Počasi premaknite glavo stroja (9) navzgor.

Pozor! Povratna vzmet samodejno dvigne glavo stro-ja (9) navzgor, tj. ne spustite ročaja (13) po konča-nem rezu, temveč glavo stroja (9) počasi in z rahlim nasprotnim pritiskom premaknite navzgor.

Slika 1 prikazuje glavo stroja (9) v zgornjem položaju. Za transport glavo stroja (9) ponovno zapahnite z za-pahom (8) v spodnjem položaju. Glejte sliko 2. Za enostavnejši transport ima žaga transportni ročaj (10).

Primež (Slika 3)

Vsaki obdelovanec mora biti pred obdelavo fiksirani oz. pričvrščeni v primež.

Ročico za hitro vpenjanje (5) obrnite navzgor.

Vpenjalni ročaj (6) izvlecite tako daleč, da lahko obde-lovanec vpenete med vpenjalni površini (4/7) primeža. Vpenjalna čeljust, pol. A1 (slika 3), za maksimalno ši-rino obdelovanca 230 mm

Vpenjalna čeljust, pol. A2 (slika 3), za maksimalno ši-rino obdelovanca 190 mm

Vpenjalna čeljust, pol. A3 (slika 3), za maksimalno širino obdelovanca 150 mm

Napotek: Vpenjalnega ročaja (6) ni treba obračati, če je ročica za hitro vpenjanje (5) obrnjena navzgor. Vreteno je mogoče brezstopenjsko izvleči ali potisniti noter.

Potisnite vreteno tako daleč naprej, da se vpenjalni površini (4/7) dotikata obdelovanca. Ročico za hitro vpenjanje (5) obrnite nazaj dol, tako da vreteno in ročica za hitro vpenjanje (5) sovpadata.

Z obračanjem vpenjalnega ročaja (6) varno vpnete obdelovanec v primežu.

Zajeralni rezi (glejte sliko 3)

Da lahko izvajate zajeralne reze, lahko omejevalnik (7) premikate od 0° – 45° v levo in od 0° – 30° v desno. Odvijte vijaka (A).

Omejevalnik (7) primeža obrnite na zeleno mero kota. Ponovno zategnite vijaka (A).

Pri vpenjanju obdelovanca se sprednja vpenjalna čeljust (4) sama obrne v potreben položaj in se poravna z obdelovancem, da se zagotovi varno fiksiranje obdelovanca.

Nastavitev prislonskih vijakov (Slika 7)

S pomočjo prislonskih vijakov (15) je možno nastavljanje pomikanje rezalne plošče nazaj.

To je potrebno, ker se rezalna plošča zaradi obrabe zmanjša v premeru in tako ne bi mogla več v popolnosti prerezati obdelovanca.

Odvijte protimatico.

Po potrebi privijte ali odvijte omejevalni vijak (15).

Premaknite glavo stroja (9) navzdol, da preverite, če rezalni kolut (16) seže do omejevalnika primeža (7).

Ponovno zategnite protimatico.

Zamenjava rezalne plošče (Slika 5/6)

Potegnite električni vtič iz električne omrežne vtičnice

Glavo stroja (9) premaknitev zgornji mirovalni položaj. Premični pokrov rezalnega koluta (2) premaknite navzgor in ga z roko pridržite.

Odvijte vijak (C) in stranski pokrov rezalnega koluta (E) obrnite nazaj.

Blokirni sornik (3) potisnite v desno in z drugo roko počasi obračajte rezalni kolut (16), dokler se blokirni sornik (3) ne zaskoči.

S priloženim očesnim ključem (14) odvijajte vpenjalni vijak (D) v nasprotno smer urnega kazalca.

Snemite vpenjalni vijak (D), podložko, zunanjo prirobnico in obrabljen rezalni kolut (16).

V obratnem vrstnem redu ponovno namestite in zategnite novo rezalno ploščo .

Pozor: Pred montažo je potrebno skrbno očistiti flanžo.

Pazite na puščico, ki ponazarja smer vrtenja!

Uporabljajte samo priporočene, ojačane rezalne kolute in zategnite vpenjalni vijak (D) le toliko, da je rezalni kolut (16) varno fiksiran in se ne more vrteti v prazno. Če vpenjalni vijak (D) premočno zategnete, lahko poškodujete kolut.

Stranski pokrov rezalnega koluta (E) obrnite naprej in ga fiksirajte z vijakom (C).

Ponovno sprostite zaščito rezalne plošče tako, da se pomična zaščita rezalne plošče (2) ponovno pomakne naprej.

VIII. Rokovanje z rezalnim strojem

Stikalo za vklop / izklop (Slika 1)

Za vklop žage morate pritisniti gumb za zaporo stikala (11) in stikalo za vklop/izklop (12).

Da bi lahko ponovno izključili rezalni stroj, je treba ponovno pustiti stikalo (12).

Izvajanje rezanja (Siehe Abb. 3/4)

Čvrsto vpnite obdelovanec v primež.

Vključite stroj in počakajte, da motor doseže svoje največje število vrtljajev.

Pritisnite ročaj (13) glave stroja (9) navzdol, da se rezalni kolut rahlo dotika obdelovanca. Enakomerno pomikajte rezalni kolut (16) skozi material, ki ga režete.

Pozor: Rezalna plošča ne sme drdrati ali odskakovati, ker se bo s tem poslabšala kakovost rezanja ali se bo rezalna plošča celo razletela.

Med rezanjem morate ročaj (13) čvrsto in enakomerno potiskati navzdol.

Hitrost rezanja ne smete upočasniti niti pri koncu postopka rezanja obdelovanca tako, da boste s tem lahko preprečili pregrevanje materiala obdelovanca ali povečano nastajanje zarobkov na odrezanem delu obdelovanca.

Napotek: Število rezanj po rezalni plošči ter kakovost rezanja je lahko zelo različna zaradi rezalnih časov. Hitro rezanje lahko privede do hitrejše obrabe rezalne plošče , toda temu služi tudi obarvanje materiala ter nastajanje zarobkov

ROČICA ZA HITRO VPENJANJE, slika 4

Stroj ima ročico za hitro vpenjanje (5).

Ročico (5) prestavite navzgor, vpenjalni ročaj (6) pomaknite naprej ob obdelovanec, ročico za hitro vpenjanje (5) potisnite navzdol in nato z vpenjalnim ročajem (6) vpnite obdelovanec.

Pozor!

Pred rezanjem vedno preverite, če je obdelovanec pravilno vpet.

Daljše obdelovance podprite z valjčnim podstavkom ali s čim podobnim.

Ko končate z delom, prestavite glavo stroja v spodnji položaj in izvlecite omrežni vtič.

Nastavljanje omejevalnika globine

Pomik stroja nazaj lahko nastavite z omejevalnikom globine (15).

Z očesnim ključem (14) odvijte protimatico.

Odvijajte vijak v nasprotni smeri urnega kazalca, da povečate globino reza.

Ponovno privijte protimatico.

Protimatico odvijte v skladu z želenim razmikom in privijajte vijak v smeri urnega kazalca, da zmanjšate globino reza.

Ponovno privijte protimatico.

Servisne informacije

Upoštevajte, da so nekateri deli tega izdelka izpostavljeni naravni obrabi zaradi uporabe oz. da so nekateri deli potrošni material.

Obrabni deli*: Rezalni kolut, Carbon čopič

* ni nujno, da je v obsegu dobave!

IX. Tehnični podatki

Dimenzije D x Š x V mm	580 x 310 x 400
Rezalni kolut Ø/mm	355 x 25.4 x 3.2
Število vrtljajev v prostem teku 1/min	3000
Teža kg	20

Podatki o rezanju

Velikost obdelovanca min. mm	Ø15 or 15x15
Velikost obdelovanca maks. mm	Ø 100 or 230x50

Pogon

Motor V~/Hz	230-240/50
Zmogljivost P1 / Watt	2000

Karakteristike hrupa

Karakteristike hrupa so bile izmerjene v skladu z EN 3744/EN 11201.

Nivo zvočnega tlaka L_{pA}	94.3 dB(A)
Negotovost K_{pA}	3 dB
Nivo zvočne moči L_{WA}	107.3 dB(A)
Negotovost K_{WA}	3 dB
Vrednost emisij vibracij	2.5 m/s ²
Negotovost K	1.5 m/s ²

Nosite glušnike.

Zaradi vpliva hrupa lahko oglušite.

Omejite hrupnost in vibracije na minimum!

- Uporabljajte samo brezhibne naprave.
- Redno vzdržujte in čistite napravo.
- Vaš način dela prilagodite napravi.
- Ne preobremenjujte naprave.
- Po potrebi dajte napravo v preverjanje.
- Izključite napravo, ko je ne uporabljate.
- Uporabljajte rokavice.

X. Skladiščenje/promet

Napravo in pribor za napravo skladiščite na temnem, suhem in pred mrazom zaščitenem in za otroke nedostopnem mestu. Optimalna skladiščna temperatura je med 5 in 30 °C. Električno orodje shranjujte v originalni embalaži.

Pri skladiščenju rezalnih kolutov bodite posebej previdni:

- Očistite jih in dobro posušite. **POZOR:** Rezalnih kolutov iz umetne smole **NE** čistite z vodo ali drugimi tekočinami!
- Vedno jih skladiščite v ležečem stanju.
- Izogibati se je treba vlagi, zmrzali, neposredni sončni svetlobi, visokim temperaturam oz. temperaturnim nihanjem, sicer grozi nevarnost zloma in drobljenja!
- Pred ponovno uporabo rezalnih kolutov iz umetne smole morate upoštevati rok uporabe (vtis na sprejemnem obroču – četrletje/leto). Če je rok uporabe presežen, NI dovoljeno uporabljati rezalnega koluta.
- **Nove in skladiščene rezalne kolute je treba pred uporabo vedno preveriti glede poškodb in jih pred prvim rezanjem najmanj 60 sekund preizkušati pri navedenem največjem številu vrtljajev.** Pri tem se v podaljšanem območju premikanja rezalnega koluta ne sme nahajati noben del telesa ali oseba.

TRANSPORT (GLEJTE SLIKO 1/7)

Transportno varovalo:

Gumb za zapahnitev (8) vam olajša ravnanje pri transportu na različne kraje.

Pozor! Izvlecite omrežni vtič.

Za transportiranje stroja uporabljajte transportni ročaj (10).

Zapora naprave (transportno varovalo)

Za transportiranje naprave prestavite glavo stroja navzdol in pritisnite gumb za zapahnitev (8).

Sprostitev naprave (delovni položaj)

Premaknite glavo stroja (9) navzdol, da sprostite transportno varovalo. Izvlecite gumb za zapahnitev (8) in premaknite glavno stroja počasi navzgor.

XI. Električni priključek

Nameščeni elektromotor je priključen, tako da je pripravljen za uporabo. Priključek ustreza zadevnim standardom VDE in DIN.

⚠ Pozor!

Omrežni kabel te naprave ima ozemljitveni vod in ozemljeni vtič. Vtič je treba priključiti v primerno, ustrezno nameščeno vtičnico, ki je ozemljena v skladu z veljavnimi predpisi in zakoni.

⚠ Opozorilo!

Preverite omrežno napetost! Omrežna napetost se mora ujemati s podatki na tipski ploščici!

Strankin omrežni priključek ter uporabljen kabelski podaljšek morata ustrezati predpisom v navodilih za uporabo.

Poškodovan električni priključni vodnik

Na električnih priključnih vodih pogosto nastanejo poškodbe izolacije.

Vzroki za to so lahko:

- Otiščanci, če priključne vode speljete skozi okna ali reže vrat.
- Pregibi zaradi nepravilne pritrditve ali vodenja priključnih vodov.
- Rezi zaradi vožnje preko priključnih vodov.
- Poškodbe izolacije zaradi iztrganja iz stenske vtičnice.
- Pretrgana mesta zaradi staranja izolacije.

Takih poškodovanih električnih priključnih vodnikov ne smete uporabljati, ker so zaradi poškodb izolacije smrtno nevarni.

Redno preverjajte, ali so električni priključni vodniki poškodovani. Pri tem pazite, da priključni vodnik pri preverjanju ne bo visel na električnemu omrežju.

Električni priključni vodniki morajo ustrezati zadevnim določilom standardov VDE in DIN. Uporabljajte samo priključne vode z oznako "V-90/5V-90 3 x 1.00 mm²". Po predpisih mora biti opis tipa priključnega voda natisnjen na njem.

XII. Odpravljanje napak

Napaka	Vzrok	Ukrep
Naprava se ne zažene.	1. Vtič naprave ni priključen. 2. Sprožena/okvarjena varovalka. 3. Okvarjen priključni kabel. 4. Obrabljene ali poškodovane ogle- ne ščetke.	1. Poskrbite za dovod toka. 2. Ponastavite močnostno stikalo – zame- njajte varovalko. 3. Priključni omrežni kabel sme zamenjati samo pooblaščen servis. 4. Zamenjajte ogle- ne ščetke.
Slabo rezanje.	1. Obrabljen rezalni kolut. 2. Obdelovanec ni pravilno vpet.	1. Vstavite nov rezalni kolut. 2. Primerno vpnite obdelovanec.
Rotacija rezalnega koluta je preslaba.	1. Podaljševalni vod je predolg ali ima premajhen presek. 2. Prenizko napetostno napajanje.	1. Zamenjajte vod. 2. Certificiran električni monter naj pre- gleda priključek.
Vibracije med rezanjem.	1. Naprava ni dovolj fiksirana. 2. Okvarjen rezalni kolut. 3. Obdelovanec ni dovolj fiksiran.	1. Pritrdite napravo. 2. Zamenjajte rezalni kolut. 3. Primerno vpnite obdelovanec.
Rez ni pravilen.	1. Omejevalnik ni pravilno pritrjen. 2. Zarobljen rezalni kolut. 3. Prekomeren napor. 4. Obdelovanec se premika.	1. Preverite/nastavite omejevalnik. 2. Preverite/pritrdite rezalni kolut 3. Znižajte pritisk na obdelovanec 4. Pravilno vpnite obdelovanec.
Obdelovanec se med rezanjem premika.	1. Omejevalnik je zrahljan ali pa ob- delovanec ni pravilno fiksiran. 2. Obdelovanec ni pravilno fiksiran. 3. Prekomeren napor.	1. Pravilno pritrdite omejevalnik. 2. Pravilno vpnite obdelovanec. 3. Znižajte pritisk na obdelovanec.

XIII. Čiščenje

⚠ Pozor!

Pred čiščenjem naprave vedno izvlecite omrežni vtič.

Čiščenje

- Zaščitno opremo, zračne reže in ohišje motorja vzdržujte kar se le da v stanju brez prisotnosti prahu in umazanije. Napravo obrišite s suho krpo ali s komprimiranim zrakom pod nizkim pritiskom.
- Priporočamo, da napravo očistite neposredno po vsakem končanem delu.
- Redno čistite napravo z vlažno krpo in nekaj milnice. Ne uporabljajte nobenih čistilnih ali razredčilnih sredstev; le-ta lahko poškodujejo plastične dele naprave. Pazite na to, da ne pride voda v notranjost naprave.

XIV. Odlaganje med odpadke in reciklaža

Naprava je dobavljena v embalaži, da se med transportom ne poškoduje. Surovine v tej embalaži je mogoče ponovno uporabiti ali reciklirati. Oprema ter pribor sta izdelana iz različnih vrst materiala, kot sta kovina in umetna masa. Okvarjenih naprav nikoli ne mečite med gospodinjske odpadke. Napravo zavrzite v skladu s predpisi na primernem zbirnem mestu. Na vaši občinski upravi povprašajte po ustreznih lokacijah.

A jelzések magyarázata



A sérülésveszély csökkentése érdekében olvassa el a használati útmutatót



Ne végezzen csiszolást a darabolótárcsa oldalfelületével.



Ne használjon sérült darabolótárcsákat Minden használat előtt ellenőrizze a darabolótárcsát, hogy nem észlelhető-e rajta leválás vagy repedés.



Viseljen fülvédőt. A zaj halláskárosodást okozhat.



Viseljen légzésvédő maszkot. Fa és más anyagok megmunkálásakor egészségre ártalmas por keletkezhet. Soha ne használja a készüléket azbeszttartalmú anyagok megmunkálására!



Viseljen védőszemüveget. A munka közben keletkező szikrák vagy szilánkok, forgács és por vakságot okozhat.



A készülékkel végzett munka közben viseljen védőkesztyűt!

⚠ Figyelem!

A jelen használati útmutatóban az Ön biztonságával kapcsolatos részeket ez a szimbólum jelöli

⚠ Vigyázat!

Ezen utasítások be nem tartása könnyű vagy közepes sérüléseket okozhat

⚠ Figyelmeztetés!

Ezen utasítások be nem tartása esetén életveszély vagy súlyos sérülések veszélye áll fenn

Tartalomjegyzék:**Oldal:**

1.	Bevezetés	49
2.	A készülék leírása	49
3.	Szállított elemek	49
4.	Rendeltetésszerűi használat	49
5.	Elektromos szerszámokra vonatkozó biztonsági utasítások	50
6.	Az üzembe helyezés előtt	53
7.	Összeszerelés	54
8.	Kezelés	54
6.	Technikai adatok	55
11.	Tárolás/Szállítás	55
13.	Elektromos csatlakoztatás	56
12.	Hibák elhárítása	57
13.	Tisztítás	57
14.	Megsemmisítés és újrahaznosítás	57
16.	Konformkijelentés	82
16.	Garancialevél	83

I. Bevezetés

GYÁRTÓ:

scheppach
 Fabrikation von Holzbearbeitungsmaschine GmbH
 Günzburger Straße 69
 D-89335 Ichenhausen

TISZTELT ÜGYFÉL!

Kívánjuk, hogy sok öröme és sikerélménye legyen a Scheppach gépével végzett munka során.

ÚTMUTATÁS:

Jelen készülék gyártója, az érvényben lévő Termék-szavatossági törvény értelmében nem vállal garanciát azon károkért, amelyek jelen készüléken vagy jelen készülék által a következő esetekben fordulnak elő:

- szakszerűtlen bánásmód,
- a használati útmutató figyelmen kívül hagyása,
- harmadik fél, nem engedélyezett szakmunkaerő által történt javítások,
- nem eredeti pótalkatrészek beépítése és kicserélése,
- nem rendeltetésszerű használat,
- az elektromos készülékek kiesése, az elektromos előírások és a 0100, DIN 57113 / VDE0113 VDE határozatok figyelmen kívül hagyása okán.

JAVASLATOK:

Mielőtt a berendezést összeszerelné, és üzembe helyezné olvassa el a használati útmutató teljes szövegét.

Az üzemelési utasítások célja a készülékkel való ismerkedésének megkönnyítése és a használati lehetőségeinek megismertetése.

Az üzemelési utasítások fontos megjegyzéseket tartalmaz a készülék biztonságos, szakszerű és gazdaságos használatával kapcsolatban, a veszélyek elkerülésére, a javítási költségek megspórolására, a kiesési idő csökkentésére, és a készülék megbízhatóságának és élettartamának növelésére.

A használati útmutatóba foglalt biztonsági utasításokon kívül mindenképpen be kell tartani a nemzeti érvényben lévő szabályozásokat a készülék üzemelésével kapcsolatban.

Az üzemelési utasításokat helyezze egy tiszta, műanyag mappába, hogy megóvja a szennyeződéstől és a nedvességtől, és tárolja a készülék közelében. A munka elkezdése előtt minden gépkezelőnek el kell olvasnia az utasításokat és gondosan be kell tartania őket. Csak olyan személyek használhatják a készüléket, akiket kiképeztek a gép használatáról, és a lehetséges veszélyekről, illetve kockázatokról. Be kell tartani az előírt minimális kort.

A jelen üzemelési utasításokba foglalt biztonsági előírások és a helyi országos különleges előírások kiegészítéseként be kell tartani az általánosan elismert műszaki előírásokat a fafeldolgozó szerszámgépek üzemeléséről. Az útmutató, valamint a biztonsági előírások figyelmen kívül hagyásából származó balesetekért és károkért nem vállalunk felelősséget.

II. A készülék leírása (ábra 1)

1. Védelem, rögzített
2. Védelem, állítható
3. Reteszelő csapszeg
4. Szorítópofo, mozgatható
5. Gyorsbefogó kar
6. Beszorító fogantyú
7. Ütköző, állítható
8. Reteszelő gomb (szállítás)
9. Gépfaj
10. Szállítási fogantyú
11. Kapcsoló reteszelőgombja
12. Be-/kikapcsoló
13. Markolat
14. Csillagkulcs (13 mm) (darabolótárcsa csere)
15. Vágásmélység beállítócsavarja
16. Darabolótárcsa
- A. Hatlapfejű csavar
- B. Szorítópofo
- C. Biztosító anya
- D. Szorítócsavar
- E. Darabolótárcsa burkolat

III. Szállított elemek

- Nyissa ki a csomagolást és óvatosan vegye ki a készüléket.
- Távolítsa el a csomagolóanyagot, valamint a csomagolási / szállítási biztosításokat (ha vannak ilyenek).
- Ellenőrizze, hogy teljes-e a szállítmány.
- Ellenőrizze a készülék és a kiegészítő alkatrészek szállítás során keletkezett sérüléseit.
- Lehetősége szerint a garancia érvényességének leteltéig őrizze meg a csomagolást.

△ FIGYELEM

A készülék és a csomagolóanyag nem gyerekjáték! A gyerekek ne játsszanak a műanyag zacskókkal, fóliákkal és apró alkatrészekkel! Fennáll a lenyelés és fulladás veszélye!

IV. Rendeltetésszerű használat

A fémdaraboló körfűrész fém darabolására szolgál a gép nagyságának megfelelően.

A gépet csak rendeltetésszerűen szabad használni.

Minden ettől eltérő használat nem rendeltetésszerűnek minősül. Az ebből eredő valamennyi kárért és sérülésért nem a gyártó, hanem a felhasználó/kezelő viseli a felelősséget.

Csak a géphez alkalmas darabolótárcsákat szabad használni. Tilos bármilyen típusú HSS, HM, CV stb. fűrészlapokat használni.

A rendeltetés szerűi használat része a biztonsági utasítások figyelembe vétele is, valamint az összeszerelési és a használati utasításban levő üzemeltetési utasítások. A gép kezelő és karbantartó személyeknek ezekben jartasaknak és a lehetséges veszélyekkel kapcsolatban kioktatottaknak kell lenniük. Ezen kívül legfontosabban be kell tartani az ervenyes balesetvédelmi előírásokat. Figyelembe kell venni a munkaesegységügyi és a biztonságtechnikai terén fennálló balesetvédelmi szabályokat. A gépen történő változtatások, teljesen kizárják a gyártó szavatolását és az ebből adódó karok megterítését.

Bizonyos fennmaradt rizikótenyezőket rendeltetés szerű használat ellenére sem lehet teljes mértékben kizárni. A gép konstrukciója és felepítése által a következő pontok lephetnek fel:

- A darabolótárcsa megérintése a fedetlen vágási területen.
- Benyúlni a működő darabolótárcsába (vágásos sérülés).
- A munkadarabok és a munkadarabok darabjainak visszaütése.
- A darabolótárcsa törése.
- A sérült vagy hibás darabolótárcsák kirepülése.
- A halláskárosodás, ha nem használja a szükséges hallásvédőt.

Kerjük vegye figyelembe, hogy a készülékeink rendeltetésük szerint nem az ipari, kezműipari vagy gyári használatra lettek konstruálva. Nem vállalunk szavatosságot, ha a készülék ipari, kezműipari vagy gyári üzemek területén valamint egyenértékű tevékenységek területén van használva.

V. Elektromos szerszámokra vonatkozó általános biztonsági utasítások

⚠ FIGYELMEZTETÉS! Az összes biztonsági utasítást és útmutatót olvassa el. A biztonsági utasítások és útmutatások betartásának elmulasztása áramütést, tüzet és/vagy súlyos sérüléseket okozhat.

Az összes biztonsági utasítást és útmutatót őrizze meg későbbi használat céljából.

A biztonsági utasításokban használt „elektromos szerszám” fogalom a hálózatról üzemeltetett elektromos szerszámokra (hálózati kábellel) és az akkumulátorról üzemeltetett elektromos szerszámokra (hálózati kábel nélkül) vonatkozik.

1. A MUNKAHELY BIZTONSÁGA

- a) **Tartsa tisztán és rendben a munkaterületet.** A rendetlenség és a megvilágítatlan munkaterületek balesetekhez vezethetnek.
- b) **Ne dolgozzon ezzel a készülékkel olyan robbanásveszélyes környezetben, ahol éghető folyadékok, gázok vagy porok találhatóak.** Az elektromos szerszámok szikráznak, és a szikrák meggyújthatják a port vagy a gőzöket.

- c) **Az elektromos szerszám használata során tartsa távol a gyermekeket és más személyeket.** A figyelem elterelése miatt elveszítheti uralmát a készülék felett.

2. ELEKTROMOS BIZTONSÁG

- a) **A készülék csatlakozódugója illeszkedjen a csatlakozóaljzatba. A csatlakozódugót semmilyen módon nem szabad módosítani. A védőföldeléssel ellátott készülékekkel együtt ne használjon adapteres csatlakozót.** A változatlan csatlakozódugók és a hozzájuk illő csatlakozóaljzatok csökkentik az áramütés kockázatát.
- b) **Kerülje el a teste földelt felületekkel, például csövekkel, fűtésekkel, tűzhelyekkel és hűtőszekrényekkel való érintkezését.** Megnövekedik az áramütés kockázata, ha a teste földelve van.
- c) **Tartsa esőtől és nedvességtől távol a készüléket.** Az elektromos készülékbe hatoló víz növeli az áramütés kockázatát.
- d) **Ne használja a kábelt a rendeltetésétől eltérő módon, például a készülék szállításához, felakasztásához vagy a csatlakozódugó aljzataból való kihúzásához. Tartsa távol a kábelt hőtől, olajtól, éles élektől és a készülék maguktól mozgó alkatrészeitől.** A sérült vagy összegubancolódott kábel növeli az áramütés kockázatát.
- e) **Ha a szabadban dolgozik az elektromos szerszámmal, akkor csak olyan hosszabbító kábeleket alkalmazzon, amelyek használata kültéren is engedélyezett.** A kültéri használatra engedélyezett hosszabbító kábel használata csökkenti az áramütés kockázatát.
- f) **Ha az elektromos eszközzel velő munka a nedves helyen elkerülhetetlen, akkor kisáram megszakítót vagy fi relét használjon.** Ezek használata csökkenti az elektromos áramütés veszélyét.

3. SZEMÉLYEK BIZTONSÁGA

- a) **Legyen figyelmes, ügyeljen arra, amit csinál, és az elektromos szerszám használata során józan ésszel cselekedjen. Ne használja a készüléket, ha fáradt, vagy ha drogok, alkohol vagy gyógyszerek hatása alatt áll.** Az elektromos készülék használata során egy pillanatnyi figyelmetlenség is súlyos sérüléseket okozhat.
- b) **Viseljen személyi védőfelszerelést, és mindig használjon védőszemüveget.** Az elektromos szerszám típusától és használatától függően alkalmazott személyi védőfelszerelések, például porvédő maszk, biztonsági kesztyű, védősisak vagy hallásvédő viselése csökkenti a sérülések kockázatát.
- c) **Kerülje el az akaratlan üzembe helyezést. Mielőtt kihúzná a csatlakozódugót az aljzataból, győződjön meg arról, hogy a kapcsoló „KI” állásban van.**

- d) **A készülék bekapcsolása előtt távolítsa el a beállító szerszámokat vagy a csavarkulcsokat.** A készülék forgó részében maradt szerszám vagy kulcs sérüléseket okozhat.
- e) **Kerülje a rendellenes testtartást. Gondoskodjon a stabil állásról, és mindig őrizze meg egyensúlyát. Így váratlan helyzetekben is jobban irányíthatja az elektromos szerszámot.**
- f) **Megfelelő ruházatot viseljen. Ne viseljen túl bő ruházatot vagy ékszereket. Haját, ruházatát és kesztyűjét tartsa távol a maguktól mozgó alkatrészektől.** A maguktól mozgó alkatrészek elkapathatják a laza ruházatot, az ékszereket vagy a hosszú haját.
- g) **Ha lehetséges porszívó és porgyűjtő berendezések felszerelése, akkor győződjön meg arról, hogy ezek csatlakoztatva vannak, és megfelelően használhatók.** Egy porszívó használata csökkentheti a por által okozott veszélyeket.

4. AZ ELEKTROMOS SZERSZÁM HASZNÁLATA ÉS KEZELÉSE

- a) **Ne terhelje túl a szerszámot. Munkájához az ahhoz meghatározott elektromos készüléket használja.** A megfelelő elektromos szerszámmal jobban és biztonságosabban dolgozhat a megadott teljesítménytartományokban.
- b) **Ne használjon olyan elektromos szerszámot, amelynek hibás a kapcsolója.** Az az elektromos szerszám, amelyet nem lehet be- vagy kikapcsolni, veszélyesnek számít, és meg kell javítani.
- c) **Húzza ki a csatlakozódugót az aljzathól, mielőtt beállításokat végez a készüléken, tartozékokat cserél ki vagy félreteszi a készüléket.** Ezen elővigyázatossági intézkedések megakadályozzák a készülék akaratlan elindulását.
- d) **Tartsa gyermekektől távol a nem használt elektromos szerszámokat. Ne hagyja, hogy a készüléket olyan személyek használják, akik nem ismerik azt, vagy nem olvasták el a jelen utasításokat.** Az elektromos szerszámok veszélyesek, ha tapasztalatlan személyek használják őket.
- e) **Gondosan ápolja a készüléket. Ellenőrizze, hogy a mozgó alkatrészek kifogástalanul működnek-e, nem szorulnak-e, nincsenek-e törött vagy sérült alkatrészek, amelyek negatív hatással lennének a készülék működésére.** A készülék használata előtt javíttassa meg a sérült alkatrészeket.
- f) **Sok balesetet a rosszul karbantartott elektromos szerszámok okoznak. Tartsa élesen és tisztán a vágószerszámokat.** A gondosan ápol, éles vágóélekkel rendelkező vágószerszámok kevésbé szorulnak be, és könnyebben vezethetők.

- g) **Az elektromos szerszámot, betéteket stb. jelen utasításoknak, illetve a kifejezetten ezen készüléktípushoz előírtaknak megfelelően használja. Közben vegye figyelembe a munkafeltételeket és a végrehajtandó feladatot is.** Az elektromos szerszámoknak a tervezett alkalmazásoktól eltérő használata veszélyes helyzetekhez vezethet.

5. SZERVIZ

- a) **Csak képzett szakszeméllyel és csak eredeti pótalkatrészek használatával javíttassa meg készülékét.** Ezáltal biztosítható a készülék biztonságának megőrzése.

DARABOLÓGÉPEKRE VONATKOZÓ BIZTONSÁGI UTASÍTÁSOK

- a) **Az elektromos szerszámhoz tartozó védőburkolatot biztonságosan kell felhelyezni és úgy kell beállítani, hogy a legnagyobb mértékű biztonságot lehessen elérni, vagyis a vágótest lehető legkisebb része legyen nyitva a kezelőszemély irányába. Ön és a közelben lévő személyek mindig a fogó csiszolótárcsa síkján kívül tartózkodjanak.**
A védőburkolat célja, hogy védje a kezelőszemélyt a letört daraboktól és a csiszolótesttel történő véletlen érintkezéstől.
- b) **Kizárólag bevonatos, erősített vagy gyémántot tartalmazó darabolótárcsákat használjon az elektromos szerszámhoz.**
Az még nem biztosít biztonságos használatot, hogy az elektromos szerszámra tudja rögzíteni a tartozékot.
- c) **A használati szerszám megengedett fordulatszáma legalább akkora legyen, mint az elektromos szerszámon megadott legmagasabb fordulatszám.**
A megengedettnél gyorsabban forgó tartozék széttörhet és szétszóródhat.
- d) **A csiszolótesteket csak az ajánlott felhasználási lehetőségeknek megfelelően szabad használni. Például: Soha ne csiszoljon a darabolótárcsa oldalfelületével.**
A darabolótárcsák a tárcsa élével történő anyagtávolításra készülnek. Az ilyen csiszolótestek oldalirányú erőhatás esetén széttörhetnek.
- e) **Mindig megfelelő méretű és formájú, sértetlen befogókarimát használjon az Ön által kiválasztott csiszolótárcsához.**
A megfelelő karimák megtámasztják a csiszolótárcsát, és így csökkentik a csiszolótárcsa eltérésének veszélyét.
- f) **Ne használja a nagyobb elektromos szerszámok elkopott csiszolótárcsáját.**
A nagyobb elektromos szerszámok csiszolótárcsáit nem a kisebb elektromos szerszámok magasabb fordulatszámára tervezték, és eltörhetnek.

- g) **A használati szerszám külső átmérője és vastagsága feleljen meg az elektromos szerszám méretadatainak. A hibásan méretezett használati szerszámokat nem lehet megfelelően árnýékolni vagy uralni.**
- h) **A csiszolótárcsák és a karimák pontosan illeszkedjenek elektromos szerszám csiszolóorsójára. Azok a használati szerszámok, amelyek nem illeszkednek pontosan az elektromos szerszám csiszolóorsójára, egyenetlenül forognak, nagyon erősen vibrálnak, és ez az uralom elvesztéséhez vezethet.**
- i) **Ne használjon sérült csiszolótárcsákat. Minden használat előtt ellenőrizze a csiszolótárcsát, hogy nem észlelhető-e rajta leválás vagy repedés. Ha leesik az elektromos szerszám vagy a csiszolótárcsa, akkor ellenőrizze, hogy megsérült-e, vagy használjon egy ép csiszolótárcsát. Ha ellenőrizte és behelyezte a csiszolótárcsát, akkor Ön és a közelben lévő személyek se tartózkodjanak a forgó csiszolótárcsa síkjában, és egy percig járassa a legmagasabb fordulatszámra a készüléket. A sérült csiszolótárcsák többnyire eltörnek ebben a tesztidőszakban.**
- j) **Viseljen egyéni védőeszközöket. A használatától függően viseljen teljes arcvédőt, szemvédőt vagy védőszemüveget. Amennyiben szükséges, viseljen porvédő maszkot, hallásvédőt, védőkesztyűt vagy speciális kötényt, amelyek távol tartják Öntől a kis csiszolási és anyagreszecsékét.**
Védje szemét a szétrepülő idegen testektől, amelyek a különböző alkalmazások során keletkeznek. A por- vagy légzésvédő maszkoknak ki kell szűrniük az alkalmazás során keletkező port. Ha hosszú ideig hangos zajnak van kitéve, akkor halláskárosodást szenvedhet.
- k) **Ügyeljen arra, hogy más személyek biztonságos távolságban legyenek a munkaterülettől. A munkaterületre belépő minden személynek egyéni védőeszközöket kell viselni.**
A munkadarab törött darabjai vagy a törött használati szerszámok szétrepülhetnek, és a közvetlen munkaterületen kívül is okozhatnak sérüléseket.
- l) **A készüléket csak szigetelt markolatnál fogja olyan munkálatok közben, amelyek során az alkalmazott szerszám rejtett áramvezetékekhez vagy saját hálózati kábeléhez érhet hozzá.**
A feszültség alatt álló vezetékkel való érintkezés a készülék fémből készült alkatrészeit is feszültség alá helyezheti, és ez áramütéshez vezethet.
- m) **Tartsa távol a forgó használati szerszámoktól a hálózati kábelt.**
Ha elveszíti uralmát a készülék felett, akkor kettévághatja vagy elragadhatja a hálózat kábelt, és keze vagy karja a forgó használati szerszámba kerülhet.

- n) **Soha ne tegye le addig az elektromos szerszámot, amíg az teljesen le nem állt.**
A forgó használati szerszám kapcsolatba kerülhet a lehelyezési felülettel, Ön pedig elveszítheti uralmát az elektromos szerszám felett
- o) **Hordozás közben ne működtesse az elektromos szerszámot.**
A forgó használati szerszám véletlenül elkaphatja a ruházatát, és a használati szerszám a testébe fúródhat.
- p) **Rendszeresen tisztítsa meg elektromos szerszáma szellőzőréseit.**
A motor ventilátora port vonz a házba, és a fémpor erős felhalmozódása elektromos veszélyeket okozhat.
- q) **Ne használja éghető anyagok közelében az elektromos szerszámot.**
A szikrák meggyújthatják ezeket az anyagokat.
- r) **Ne használjon folyékony hűtőközeget igénylő használati szerszámokat.**
Víz vagy egyéb folyékony hűtőközeg használata áramütéshez vezethet.

A DARABOLÁSRA VONATKOZÓ TOVÁBBI BIZTONSÁGI UTASÍTÁSOK

Visszaütés és megfelelő biztonsági utasítások

A visszaütés egy olyan hirtelen reakció, amely a beakadó vagy hirtelen leálló forgó csiszolótárcsa miatt következik be. A beakadás vagy a hirtelen leállítás a forgó használati szerszám váratlan megállását okozza. Ezáltal az irányítás nélküli elektromos szerszám a használati szerszám blokkolt részeknél érvényes forgásirányával ellentétes irányba gyorsul.

Ha például egy csiszolótárcsa beakad vagy beszorul egy munkadarabba, akkor a csiszolótárcsa munkadarabba mélyedő éle beakadhat, a csiszolótárcsa ezáltal kitörhet vagy visszaütést okozhat. A csiszolótárcsa a blokkolás helyén érvényes forgásiránytól függően a kezelőszemély felé vagy tőle távolodva mozoghat. Eközben a csiszolótárcsák el is törhetnek. A visszalökés az elektromos szerszám nem megfelelő vagy hibás használatának következménye. Ez az alábbiakban leírt elővigyázatossági intézkedésekkel megelőzhető.

- a) **Tartsa elég erősen az elektromos szerszámot, és tartsa testét és karjait olyan helyzetben, hogy képes legyen a visszalökő erők felfogására.**
Ha van, mindig használja a kiegészítő markolatot, hogy a visszalökő erőket vagy az indításkor fellépő reakciónyomatékokat a legnagyobb mértékben uralja.
A kezelőszemély a megfelelő elővigyázatossági intézkedésekkel uralhatja a visszalökő és reakcióerőket.
- b) **Soha ne közelítsen a kezével a forgó használati szerszámokhoz.**
A használati szerszám visszalökéskor a kezéhez érhet.

- c) **A forgó darabolótárcsa előtti és mögötti területet kerülni kell.**
A visszacsapás az elektromos szerszámot a csiszolótárcsának a blokkolás helyén folytatott mozgásával ellentétes irányba mozgatja.
- d) **Különösen óvatosan dolgozzon a sarkok, éles szegélyek stb. közelében. Akadályozza meg, hogy a használati szerszámok visszapattanjanak a munkadarabról vagy beszoruljanak.**
A forgó használati szerszám sarkoknál, éles szegélyeknél vagy visszapattanáskor hajlamos a beszorulásra. Ez az uralom elvesztésével vagy visszalökéssel járhat.
- e) **Ne használjon láncos vagy fogazott fűrészlapot, valamint szegmenses gyémánttárcsát, amelynek 10 mm-nél szélesebb a nyílása.**
Ezek a használati szerszámok gyakran visszalökést vagy az elektromos szerszám feletti uralom elvesztését okozzák.
- f) **Kerülje a darabolótárcsa hirtelen leállítását és a túl nagy nyomást. Ne vágjon túl mélyen.**
A darabolótárcsa túlterhelése növeli annak igénybevételét és könnyebben fordul elő beszorulás vagy hirtelen leállítás, ami növeli a visszaütés és a csiszolótest eltörésének veszélyét.
- g) **Ha a darabolótárcsa beakad vagy ha megszakítja a munkavégzést, akkor kapcsolja ki a készüléket és tartsa nyugodtan, amíg a tárcsa teljesen le nem áll. Soha ne próbálja meg a még forgó darabolótárcsát kihúzni a vágásból, mert ellenkező esetben a készülék visszaüthet.**
Állapítsa meg és szüntesse meg a beszorulás okát.
- h) **Ne kapcsolja be újra az elektromos szerszámot, amíg az még a munkadarabban van. Először várja meg, hogy a darabolótárcsa elérje a teljes fordulatszámot, mielőtt óvatosan folytatja a munkát.**
Ellenkező esetben a tárcsa beakadhat, kiugorhat a munkadarabból vagy visszaüthet.
- i) **A lemezeket vagy nagy munkadarabokat alá kell támasztani, hogy csökkenteni lehessen a beszorult darabolótárcsa miatti visszaütés veszélyét.**
A nagy munkadarabok meghajolhatnak a saját súlyuk miatt.
A munkadarabot a tárcsa mindkét oldalán alá kell támasztani, a daraboló vágás közelében is és a szélen is.
- j) **Legyen különösen óvatos a falon vagy más nem belátható területen végzett, úgynevezett "zsebvágás" esetén.**
A behatoló darabolótárcsa vágás közben gáz vagy vízvezetékhez, elektromos vezetékhez vagy más tárgyhoz érve visszaüthet.

Figyelmeztetés!

Ez az elektromos kéziszerszám működés közben elektromágneses mezőt képez. Ez a mező bizonyos körülmények között befolyásolhatja az aktív és passzív orvosi implantátumok működését.

A súlyos és halálos sérülések veszélyének csökkentése érdekében javasoljuk, hogy az orvosi implantátumokkal élő személyek az elektromos kéziszerszám kezelése előtt kérjék ki orvosuk és az implantátum gyártójának véleményét.

MARADÉK KOCKÁZATOK

A gép a technika mai állása és az elfogadott biztonságtechnikai szabályok szerint készült. Ennek ellenére munka közben felléphetnek egyedi maradék kockázatok.

- A munkadarab szakszerűtlen vezetésekor a működő szerszám veszélyes lehet a kézre és az ujjakra.
- Az acélforgács veszélyeztetheti az egészséget. Feltétlenül viseljen egyéni védőeszközöket, például szemvédőt.
- A hibás darabolótárcsa miatti sérülések. Rendszeresen ellenőrizze a darabolótárcsa sértetlenségét.
- A darabolótárcsa cseréjénél fennáll az ujj- és kéz-sérülések veszélye. Viseljen megfelelő munkavédelmi kesztyűt.
- A gép bekapcsolásakor a beinduló darabolótárcsa miatt sérülésveszély áll fenn.
- Ha nem megfelelő elektromos csatlakozóvezetékkel használ, az áram veszélyeztetheti az egészséget.
- A működő darabolótárcsa hosszú haj és laza ruházat esetén veszélyeztetést jelent az egészségre. Viseljen egyéni védőeszközöket, mint például hajhálót és szűk, testhez simuló munkaruhát.
- Ezen túlmenően minden meghozott óvintézkedés ellenére vannak nem nyilvánvaló maradék kockázatok.
- A maradék kockázatok minimalizálhatók, ha összességében betartja a „Biztonsági utasítások” a „Rendeltetésszerű használat” c. fejezetek, valamint a kezelési útmutató tartalmát.

VI. Az üzembe helyezés előtt

- Csomagolja ki a fémdaraboló körfűrész, és ellenőrizze, hogy nem észlel-e szállítási sérülést
- A gépet stabilan kell felállítani, ez annyit jelent hogy egy munkapadra, egy univerzális állványra vagy hasonlóra erősen odacsavarozni.
- A beüzemeltetés előtt minden burkolatnak és biztonsági berendezésnek szabályszerűen fell kell szerelve lennie.
- A fűrészlapnak szabadon kell tudni futnia.
- Mielőtt működteti a be-/kikapcsoló gombot, győződjön meg a darabolótárcsa megfelelő felszereléséről és a mozgó alkatrészek könnyű mozgásáról.
- Rákapcsolás előtt ellenőrizni, hogy az adattáblán megadott adatok megegyeznek e a hálózati adatokkal.
- Oldja ki a reteszelt (8).

VII. Összeszerelés

Figyelem! Minden karbantartási, felszerszámozási és szerelési munka előtt húzza ki a hálózati csatlakozót.

Szállítási rögzítés / fogantyú (lásd 1. / 2. ábra)

Nyomja lefelé a gépfejet (9) a fogantyúnál (13) és húzza ki a reteszelt (8).

Mozgassa lassan felfelé gépfejet (9).

Figyelem! A visszahúzó rugó miatt a gépfej (9) automatikusan felugrik, vagyis a vágás vége után ne engedje el a fogantyút (13), hanem lassan és enyhén ellennyomás alatt mozgassa felfelé a gépfejet (9).

Az 1. ábrán a gépfej (9) a felső pozícióban látható.

Szállításhoz a gépfejet (9) ismét az alsó állásban kell reteszeltetni a retesszel (8). Lásd a 2. ábrát

Az egyszerűbb szállítás érdekében a fűrész szállítási fogantyúval (10) rendelkezik.

Satu (lásd a 3. ábrát)

Megmunkálás előtt minden munkadarabot a satuban kell rögzíteni.

Hajtsa fel a gyorsbefogó kart (5).

Húzza ki annyira a beszorító fogantyút (6), hogy a munkadarabot be lehessen szorítani a satu szorítófelületei (4/7) közé.

Szorítópofa A1 poz. (3. ábra) 230 mm-es maximális munkadarabszélességhez

Szorítópofa A2 poz. (3. ábra) 190 mm-es maximális munkadarabszélességhez

Szorítópofa A3 poz. (3. ábra) 150 mm-es maximális munkadarabszélességhez

Megjegyzés: A beszorító fogantyút (6) nem kell forgatni, ha a gyorsbefogó kar (5) fel van hajtva. Az orsó fokozatmentesen húzható ki és tolható be.

Tolja előre az orsót addig, amíg a szorítófelületek (4/7) meg nem érintik a munkadarabot. Hajtsa le újra a gyorsbefogó kart (5), hogy az orsó és a gyorsbefogó kar (5) egymásba fogjon.

A beszorító fogantyú (6) forgatásával a munkadarab biztonságosan beszorítható a satuba.

Gérvágás (lásd a 3. ábrát)

Gérvágás készítéséhez az ütköző (7) 0° - 45° között állítható balra és 0° - 30° között jobbra.

Lazítsa meg a két csavart (A).

Forgassa a kívánt szögbe a satu ütközőjét (7).

Húzza meg újra a csavarokat (A).

A munkadarab beszorításakor az elülső szorítópofa (4) automatikusan a szükséges helyzetbe fordul, és a munkadarabbal egy vonalba kerül, hogy a munkadarabot biztonságosan rögzíthesse.

Az ütközőcsavar beállítása (lásd a 7. ábrát)

Az ütközőcsavarral (15) a tárcsa lefelé irányuló mozgását állíthatja be. Erre azért van szükség, mert a darabolótárcsa átmérője a kopás miatt csökken, és ezáltal előfordulhat, hogy nem képes teljes mértékben átvágni a munkadarabot.

Oldja ki az ellenanyát.

Szükség szerint csavarozza be vagy ki az ütközőcsavart (15).

A gépfej (9) lefelé mozgatásával ellenőrizze, hogy a darabolótárcsa (16) leér a satu ütközőjéig (7).

Húzza meg újra az ellenanyát.

A darabolótárcsa cseréje (lásd az 5./6. ábrát)

Húzza ki a hálózati csatlakozódugót

Vigye a felső nyugalmi állásba a gépfejet (9).

Tolja fel a mozgatható darabolótárcsa-burkolatot (2) és tartsa meg a kezével.

Csavarozza ki a csavart (C) és fordítsa hátra az oldalsó darabolótárcsa-burkolatot (E).

Nyomja jobbra a reteszelő csapszeget (3) és a másik kezével lassan forgassa a darabolótárcsát (16), amíg a reteszelő csapszeg (3) be nem pattan.

Csavarozza ki a szorítócsavart (D) a mellékelt csillagkulccsal (14) az óramutató járásával ellentétes irányba.

Vegye le a szorítócsavart (D), az alátétet, a külső karimát és az elkopott darabolótárcsát (16).

Fordított sorrendben helyezze fel az új darabolótárcsát és húzza meg.

Figyelem! Összeszerelés előtt gondosan tisztítsa meg az alkatrészeket.

Vegye figyelembe a forgásirányt jelző nyilat!

Csak az ajánlott, megerősített darabolótárcsákat használja és csak annyira húzza meg a szorítócsavart (D), hogy biztonságosan tartsa a darabolótárcsát (16) és ne csúszhasson meg.

Ha túl erősen húzza meg a szorítócsavart (D), akkor a tárcsa megsérülhet.

Fordítsa újra előre az oldalsó darabolótárcsa-burkolatot (E) és rögzítse a csavarral (C).

Akassza ki a darabolótárcsa-védőt, hogy a mozgó darabolótárcsa-burkolat (2) újra előre billenjen.

VIII. Kezelés

Be-/kikapcsoló (lásd az 1. ábrát)

A fűrész bekapcsolásához meg kell nyomni a kapcsoló reteszelőgombját (11) és a be-/kikapcsoló gombot (12).

A fűrész újbóli kikapcsolásához a el kell engedni a kapcsolót (12).

Vágás készítése (lásd a 3./4. ábrát)

Szorítsa be jól a munkadarabot a satuba.

Kapcsolja be a gépet és várja meg, hogy a motor elérje teljes fordulatszámát.

Nyomja lefelé a gépfejet (9) a fogantyúnál (13) addig, amíg a darabolótárcsa enyhén a munkadarabhoz nem ér. Egyenletesen mozgassa a darabolótárcsát (16) a darabolandó anyagban.

Figyelem! A darabolótárcsa nem kattozhat vagy ugrálhat, mert a vágásminőség emiatt gyengül, vagy ennek következtében akár a darabolótárcsa is széttörhet.

Vágás közben erősen kell tartani és egyenletesen kell lefelé nyomni a fogantyút (13).

A vágási sebesség a vágási folyamat végén se csökkenjen,
mert ezáltal elkerülhető a munkadarab túlhevülése és a fokozott sorjaképződés.

Megjegyzés: A darabolótárcsa vágásainak a száma és minősége a vágási időtől függően jelentős mértékben változhat. A gyors vágások miatt a darabolótárcsa gyorsabban elkophat, de ezáltal csökkenthető az elszíneződés és a sorjaképződés.

GYORSBEFOGÓ KAR, 4. ábra

A gép gyorsbefogó karral (5) rendelkezik.
Állítsa felfelé a kart (5), tolja előre a beszorító fogantyút (6) a munkadarabhoz, nyomja lefelé a gyorsbefogó kart (5), majd szorítsa be a munkadarabot a beszorító fogantyúval (6).

Figyelem!

A darabolási folyamat előtt mindig ellenőrizze, hogy a munkadarab megfelelően rögzítve van-e.
A hosszú munkadarabokat támassza alá görgős bakkal vagy hasonló eszközzel.
A munka befejezése után állítsa az alsó pozícióba a gépfejet, és húzza ki a hálózati csatlakozódugót.

A mélységi ütköző beállítása

A gép lefelé irányuló mozgását a mélységi ütközővel (15) lehet beállítani.
A csillagkulccsal (14) lazítsa meg az ellenanyát.
A vágásmélység növeléséhez forgassa az óramutató járásával ellentétes irányba a csavart.
Ismét húzza meg az ellenanyát.
A kívánt távolságnak megfelelően lazítsa meg az ellenanyát és a vágásmélység csökkentéséhez forgassa a csavart az óramutató járásával megegyező irányba.
Ismét húzza meg az ellenanyát.

Szervíz-információk

Figyelembe kell venni, hogy ennél a terméknél a következő részek már használat szerinti vagy természetes kopásnak vannak alávetve ill. a következő részekre van mint fogyóeszközökre szükség.
Gyorsan kopó részek*: Darabolótárcsa, Szénkefe
* nincs okvetlenül a szállítás terjedelmében!

IX. Technikai adatok

Szerkezeti méretek, H x Sz x Ma	580 x 310 x 400
Darabolótárcsa Ø/mm	355 x 25.4 x 3.2
Üresjárat fordulatszám	3000
Tömeg kg	20
Vágási adatok	
Munkadarab min. mérete mm	Ø15 or 15x15
Munkadarab max. mérete mm	Ø 100 or 230x50
Meghajtás	
Motor V/Hz	230-240/50
Felvételi teljesítmény P1 W	2000

Zajértékek

A zajértékek mérése az EN 3744 / EN 11201 szerint történt.

Hangnyomásmérték L_{pA}	94.3 dB(A)
Bizonytalanság K_{pA}	3 dB
Hangteljesítménymérték L_{WA}	107.3 dB(A)
Bizonytalanság K_{WA}	3 dB
Rezgés	2.5 m/s ²

Viseljen hallásvédőt.

A zaj halláskárosodást okozhat. Az összesített rezgésértékeket (a három irány vektorösszege) az EN 61029 szabvány előírásainak megfelelően határoztuk meg.

Csökkentse a minimumra a zajt!

- Csak kifogástalan állapotú készülékeket használjon.
- Rendszeresen végezze el a berendezés karbantartását és tisztítását.
- A munkamódszert a készülék teljesítményéhez kell igazítani.
- Ne terhelje túl a készüléket.
- Rendszeresen tartsa karban a készüléket.
- Kapcsolja ki a készüléket, ha nem használja.
- Viseljen védőkesztyűt.

X. Tárolás / Szállítás

A készüléket és tartozékait sötét, száraz és fagymentes helyen, gyermekektől elzárva tárolja. Az optimális tárolási hőmérséklet 5 és 30°C között van. Az elektromos szerszámot az eredeti csomagolásában őrizze.

A darabolótárcsák tároláskor fokozott gondossággal járjon el:

- Tisztítsa meg és alaposan szárítsa meg. **FIGYELEM:** A műgyanta darabolótárcsákat **NE** tisztítsa vízzel vagy egyéb folyadékkal!
- Tárolja mindig fekvő helyzetben.
- Kerülni kell a nedvességet, a fagyot, a közvetlen napfényt, a magas hőmérsékletet, ill. a hőmérséklet ingadozását, mert ellenkező esetben fennáll a törés vagy forgácsolódás veszélye!
- A műgyanta darabolótárcsák újbóli használata előtt figyelembe kell venni a felhasználhatósági időt (a befogógyűrűn található - negyedév/év). A felhasználhatósági idő túllépése esetén **NEM** szabad használni a darabolótárcsát.
- Használat előtt mindig ellenőrizze az új vagy tárolt darabolótárcsákat sérülés tekintetében és az első darabolás előtt legalább 60 másodpercig tesztelje a megadott legmagasabb fordulatszámon, és közben semmilyen testrészt ne legyen és senki ne tartózkodjon a darabolótárcsa elfordításának meghosszabbított tartományában.

SZÁLLÍTÁS (LÁSD AZ 1./7. ÁBRÁT)

Szállítási rögzítés:

A reteszelő gomb (8) megkönnyíti a különböző helyekre történő szállítás közbeni kezelést.

Figyelem! Húzza ki a hálózati csatlakozódugót

A gép szállításához a szállítási fogantyút (10) használja.

Készülékzár (szállítási rögzítés)

A készülék szállításához nyomja le a gépfejet és nyomja be a reteszelő gombot (8).

A készülékzár feloldása (munkahelyzet)

A szállítási rögzítés feloldásához mozgassa lefelé a gépfejet (9). Húzza ki a reteszelő gombot (8) és lassan engedje fel a gépfejet.

XI. Elektromos csatlakoztatás

A telepített elektromos motor üzemkészen csatlakozik. A csatlakozás megfelel a vonatkozó VDE és DIN rendelkezéseknek.

⚠ Figyelem!

A készülék hálózati kábele földelő vezetékkel és földelt dugasszal rendelkezik. A dugaszt az erre a célra alkalmas, szabályszerűen kialakított és az érvényes előírásoknak és törvényeknek megfelelően földelt csatlakozó aljzatba kell csatlakoztatni.

⚠ Figyelmeztetés!

Ellenőrizze a hálózati feszültséget! A hálózati feszültségnek meg kell egyeznie az adattáblán szereplő adatokkal!

A vásárló által használt hálózati csatlakozó, valamint az általa használt hosszabbító vezeték is feleljen meg ezeknek az előírásoknak.

Sérült elektromos csatlakozóvezetékek

Az elektromos csatlakozóvezetékek szigetelése gyakran megsérül.

Ennek oka lehet:

- Nyomási helyek, ha a csatlakozóvezeték ablak- vagy ajtóréseken keresztül vezet.
- Törési helyek a csatlakozóvezetékek szakszerűtlen rögzítése vagy vezetése miatt.
- Vágási helyek a csatlakozóvezetékben való áthajtás miatt.
- Szigetelés sérülése a fali csatlakozóaljzatból való kiszakítás miatt.
- Repedések a szigetelés öregedése miatt.

Ne használjon ilyen sérült elektromos csatlakozóvezetéseket, mivel használatuk a szigetelés sérülése miatt életveszélyes. Rendszeresen ellenőrizze, hogy nem sérültek-e az elektromos csatlakozóvezetékek. Ügyeljen arra, hogy ellenőrzéskor a vezeték ne csatlakozzon a hálózatra. Az elektromos csatlakozóvezetékek feleljenek meg a vonatkozó VDE és DIN rendelkezéseknek. Csak V-90/5V-90 3x 1.00 mm² jelölésű csatlakozóvezetéseket használjon.

A csatlakozóvezeték típusának megnevezését a vezetéken fel kell tüntetni. A hálózati csatlakozás maximum 16 A-re van lebiztosítva.

XII. Hibák elhárítása

Hiba	Ok	Megoldás
A készülék nem indul el	1. A készülék dugasa nincs csatlakoztatva 2. A biztosíték kioldott/hibás 3. A csatlakozókábel hibás 4. Kopott vagy sérült szénkefék	1. Gondoskodjon az áramellátásról 2. Kapcsolja be újra a teljesítménykapcsolót - cserélje ki a biztosítékot. 3. Javítsa meg felhatalmazott műhelyben a hálózati csatlakozókábelt. 4. Cserélje ki a szénkefét
Rossz vágási kép	1. A darabolótárcsa elkopott 2. A munkadarab nincs megfelelően beszorítva	1. Helyezzen be új darabolótárcsát. 2. Szorítsa be megfelelően a munkadarabot.
Túl alacsony a darabolótárcsa forgása	1. A hosszabbító kábel túl hosszú vagy alacsony a keresztmetszete 2. Túl alacsony a feszültségellátás	1. Cserélje ki a vezetékét. 2. Ellenőriztesse tanúsított villamossági szakemberrel a csatlakozást.
Vágás közbeni vibráció	1. A készülék nincs megfelelően rögzítve 2. Meghibásodott a darabolótárcsa 3. A munkadarab nincs megfelelően rögzítve	1. Rögzítse a készüléket. 2. Cserélje ki darabolótárcsát. 3. Szorítsa be megfelelően a munkadarabot.
Rossz a vágás	1. Az ütköző nem megfelelően van rögzítve 2. A darabolótárcsa beszorul 3. Túl nagy erő éri 4. A munkadarab mozog	1. Ellenőrizze/állítsa be az ütközőt 2. Ellenőrizze/rögzítse a darabolótárcsát 3. Csökkentse a munkadarabra kifejtett nyomást 4. Szorítsa be helyesen a munkadarabot.
A munkadarab mozog vágás közben	1. Az ütköző laza vagy a munkadarab nem megfelelően van rögzítve 2. A munkadarab nincs helyesen rögzítve 3. Túl nagy erő éri	1. Rögzítse helyesen az ütközőt. 2. Szorítsa be helyesen a munkadarabot. 3. Csökkentse a munkadarabra kifejtett nyomást.

XIII. Tisztítás

⚠ Figyelem!

A készülék tisztítása előtt mindig húzza ki a hálózati csatlakozódugót.

Tisztítás

- Tartsa a lehető legnagyobb mértékben por- és szennyeződésmentesen a védőszerkezeteket, levegőnyílásokat és a motorházat. Egy tiszta kendővel súrolja le vagy alacsony nyomású sűrített levegővel fújja ki a készüléket.
- Azt javasoljuk, hogy a készüléket minden használat után tisztítsa meg.
- Rendszeresen tisztítsa meg a készüléket egy nedves ruhával és egy kis kenőszappannal. Ne használjon tisztító- vagy oldószereket, mivel ezek kikezdehetik a készülék műanyag alkatrészeit. Ügyeljen arra, hogy ne juthasson víz a készülék belsejébe.

XIV. Megsemmisítés és újrahasznosítás

A szállítási károk megakadályozásához a készülék egy csomagolásban található. Ez a csomagolás nyersanyag és ezáltal ismét felhasználható vagy pedig visszavezethető a nyersanyag körforgáshoz. A készülék és annak a tartozékai különböző anyagokból állnak, mint például fémből és műanyagokból. Vigye a károsult alkatrészeket a különhulladék megsemmisítési helyhez. Érdeklődjön utána a szaküzletben vagy a községi közigazgatásnál!

Vysvětlení symbolů



Pročtěte si návod k obsluze, abyste snížili riziko zranění



Nebruste stranami řezných kotoučů.



Nikdy nepoužívejte poškozené řezné kotouče. Před každým použitím zkontrolujte řezné kotouče, zda nejsou polámané a nevykazují trhliny.



Noste ochranu sluchu. Hluk může zapříčinit poruchy sluchu.



Noste dýchací masku. Při provádění prací se dřevem a jinými materiály se může tvořit zdraví škodlivý prach. Příklad nikdy nepoužívejte ke zpracování materiálů s obsahem azbestu!



Noste ochranné brýle. Jiskry nebo třísky, hobliny a prachové částice vzniklé během práce, mohou vést k oslepnutí.



Během práce s nářadím noste ochranné rukavice!

⚠ Pozor!

V tomto návodu k obsluze jsou vyznačena místa pro zajištění vaší bezpečnosti tímto upozorněním

⚠ Pozor!

Nedodržování těchto pokynů může vést k lehkým až středně těžkým zraněním

⚠ Výstraha!

V případě nedodržení tohoto pokynu hrozí ohrožení života nebo nebezpečí těžkých poranění.

Obsah:	Strana:
1. Úvod	60
2. Popis přístroje	60
3. Rozsah dodávky	60
4. Použití podle účelu určení	60
5. Bezpečnostní pokyny pro elektrické nástroje	61
6. Před uvedením do provozu	64
7. Montáž	64
8. Obsluha	65
9. Technická data	66
10. Skladování/ Přeprava	66
11. Elektrická přípojka	66
12. Odstranění závad	67
13. Čištění	67
14. Likvidace a recyklace	67
15. Prohlášení o shodě	82
16. Doklad o záruce	83

I. Úvod

VÝROBCE:

scheppach
 Fabrikation von Holzbearbeitungsmaschine GmbH
 Günzburger Straße 69
 D-89335 Ichenhausen

VÁŽENÝ ZÁKAZNÍKU,

přejeme Vám hodně radosti a úspěchů při práci s Vaším novým přístrojem.

POZNÁMKA:

V souladu s platnými zákony, které se týkají odpovědnosti za výrobek, výrobce zařízení nepřebírá odpovědnost za poškození výrobku nebo za škody způsobené výrobkem, ke kterým z následujících důvodů:

- Nesprávná manipulace.
- Nedodržení pokynů pro obsluhu.
- Opravy prováděné třetí stranou, opravy neprováděné v autorizovaném servisu.
- Montáž neoriginálních dílů nebo použití neoriginálních dílů při výměně.
- Jiné než specifikované použití.
- Porucha elektrického systému, která byla způsobena nedodržáním elektrických předpisů a předpisů VDE 0100, DIN 57113, VDE0113.

DOPORUČUJEME:

Před montáží a obsluhou tohoto zařízení si přečtěte kompletní text v návodu k obsluze. Pokyny pro obsluhu jsou určeny k tomu, aby se uživatel seznámil s tímto zařízením a aby při jeho použití využil všech jeho možností v souladu s uvedenými doporučeními. Tento návod k obsluze obsahuje důležité informace o tom, jak provádět bezpečnou, profesionální a hospodárnou obsluhu stroje, jak se zabránit rizikům, jak ušetřit náklady na opravy, jak zkrátit doby prostojů a jak zvýšit spolehlivost a prodloužit provozní životnost stroje. Mimo bezpečnostních předpisů uvedených v návodu k obsluze musíte dodržovat také platné předpisy, které se týkají provozu stroje ve vaší zemi.

Uchovávejte návod k obsluze stále v blízkosti stroje a uložte jej do plastového obalu, aby byl chráněn před nečistotami a vlhkostí. Přečtěte si návod k obsluze před každým použitím stroje a pečlivě dodržujte v něm uvedené informace. Stroj mohou obsluhovat pouze osoby, které byly řádně proškoleny v jeho obsluze a které byly řádně informovány o rizicích spojených s jeho obsluhou. Při obsluze stroje musí být splněn stanovený minimální věk.

Nepřebíráme žádnou záruku za nehody nebo škody způsobené nedodržáním tohoto návodu a bezpečnostních pokynů.

II. Popis přístroje (obr. 1-3)

1. Ochrana, pevná
2. Ochrana, přestavitelná
3. Zajišťovací čep
4. Upínací čelist pohyblivá
5. Rychloupínací páka
6. Upínací úchyt
7. Doraz přestavitelný
8. Zajišťovací tlačítko (přeprava)
9. Hlava stroje
10. Přepavní úchyt
11. Spínací zajišťovací tlačítko
12. Spínač / vypínač
13. Rukojeť
14. Kruhový klíč (13 mm) (výměna řezných kotoučů)
15. Regulační šroub pro hloubku řezu
16. Řezný kotouč
- A. Šestihřanné šrouby
- B. Upínací čelist
- C. Pojistná matice
- D. Svěrací šroub
- E. Kryt řezného kotouče

III. Rozsah dodávky

- Otevřete balení a opatrně vyjměte přístroj.
- Odstraňte materiál obalu a obalové a přepravní pojistky (pokud je jimi výrobek opatřen).
- Zkontrolujte, zda je obsah dodávky úplný.
- Zkontrolujte přístroj a díly příslušenství, zda se při přepravě nepoškodily.
- Uchovejte obal dle možností až do uplynutí záruční doby.

⚠ POZOR

**Přístroj a obalové materiály nejsou hračka!
 Dětem nepatří do rukou plastové sáčky, fólie
 ani drobné součástky! Hrozí nebezpečí jejich
 spolknutí a udušení!**

IV. Použití podle účelu určení

Stroj na řezání kovů slouží k řezání kovů, podle velikosti stroje.

Stroj se smí používat pouze v souladu s jeho určením.

Jakékoliv jiné použití je v rozporu s určením. Za škody nebo zranění všeho druhu, které vzniknou na základě použití v rozporu s určením, zodpovídá uživatel/obsluhující osoba a ne výrobce.

Smí se používat pouze řezné kotouče vhodné pro konkrétní stroj. Je zakázáno používat pilové kotouče HSS, CV atd. všech druhů.

Součásti použité podle účelu určení je také dbát bezpečnostních pokynů, tak jako návodu k montáži a provozních pokynů v návodu k použití.

Osoby, které stroj obsluhují a udržují, musí být s tímto seznamem a být poučeny o možných nebezpečích.

Kromě toho musí být co nejpřísněji dodržovány platné předpisy k předcházení úrazům.

Dále je třeba dodržovat ostatní všeobecná pravidla v pracovních a bezpečnostně technických oblastech.

Změny na stroji zcela vylučují ručení výrobce a z toho vzniklé škody.

I přes použití podle účelu určení nelze zcela vyloučit určité zbyvajících rizikové faktory. Podmíněna konstrukcí a uspořádáním stroje se mohou vyskytnout následující rizika:

- Kontakt s řezným kotoučem v nezakryté řezné oblasti.
- Zásah do spuštěného řezného kotouče (řezné poranění).
- Zpětný ráz obrobků a částí obrobků.
- Prasknutí řezných kotoučů
- Vymrštění poškozených a vadných řezných kotoučů.
- Poškození sluchu, pokud se nepoužívá nezbytná ochrana sluchu.

Dbejte prosím na to, že naše přístroje nebyly podle svého účelu určeny konstruovány pro živnostenská, řemeslnická nebo průmyslová použití. Nepřebíráme žádné ručení, pokud je přístroj používán v živnostenských, řemeslných nebo průmyslových podnicích a při srovnatelných činnostech.

V. Obecné bezpečnostní pokyny pro elektrické nástroje

⚠ VÝSTRAHA! PŘEČTĚTE SI VEŠKERÉ BEZPEČNOSTNÍ POKYNY A INSTRUKCE. Pokud opomenete dodržovat bezpečnostní pokyny a instrukce, může takové opomenutí způsobit zásah elektrickým proudem, požár a/nebo těžká zranění.

Uchovejte si do budoucna veškeré bezpečnostní pokyny a instrukce.

Pojem „elektrický nástroj“, který je uveden v bezpečnostních pokynech, se vztahuje na elektrický nástroj (se síťovým kabelem), poháněný proudem ze sítě a na elektrický nástroj poháněný z akumulátoru (bez síťového kabelu).

1. BEZPEČNOST NA PRACOVÍŠTI

- a) **Udržujte svou pracovní oblast čistou a uklizeňte.** Pracovní oblasti, ve kterých je nepořádek a které nejsou osvětlené, mohou vést k nehodám.
- b) **Nepracujte s tímto nástrojem v prostředí ohroženém výbuchem, ve kterém se nacházejí hořlavé kapaliny, plyny nebo prachy.** Elektrické nástroje vytvářejí jiskry, které by mohly zapálit prach nebo páry.

- c) **Během používání elektrického nástroje udržujte děti a jiné osoby v patřičné vzdálenosti.** Při rozptýlení můžete ztratit kontrolu nad nástrojem.

2. ELEKTRICKÁ BEZPEČNOST

- a) **Přípojná zástrčka nástroje se musí hodit do zásuvky. Zástrčka se nesmí žádným způsobem měnit. V kombinaci s uzemněnými elektrickými nástroji nepoužívejte žádné zásuvkové adaptéry.** Nezměněné zástrčky a vhodné zásuvky zmenšují riziko zasažení elektrickým proudem.
- b) **Zabraňte kontaktu těla s uzemněnými povrchy jako trubkami, topeními, sporáky a chladničkami.** Je-li vaše tělo uzemněné, hrozí zvýšené riziko zasažení elektrickým proudem.
- c) **Nástroj chraňte před deštěm a mokrem.** Vniknutí vody do elektrického nástroje zvyšuje riziko úrazu elektrickým proudem.
- d) **Kabel nepoužívejte k přenášení a zavěšení nástroje, nebo k vytažení zástrčky ze zásuvky. Udržujte kabel mimo dosah horka, oleje, ostrých hran nebo pohyblivých dílů.** Poškozené nebo zamotané kabely zvyšují riziko zasažení elektrickým proudem.
- e) **Používáte-li elektrický nástroj venku, používejte prodlužovací kabely schválené i pro venkovní použití.** Používání prodlužovacího kabelu schváleného pro venkovní použití zmenšuje riziko zasažení elektrickým proudem.
- f) **Pokud nelze zabránit použití elektrického zařízení ve vlhkém prostředí, použijte ochranný vypínač proti chybnému proudu.** Použití ochranného vypínače snižuje riziko zásahu elektrickým proudem.

3. BEZPEČNOST OSOB

- a) **Při práci s elektrickým nástrojem buďte pozorní a neustále dávejte pozor na to, co děláte a postupujte vždy s rozvahou. Nepoužívejte nástroj, jste-li unavení nebo pod vlivem drog, alkoholu nebo léků.** Okamžik nepozornosti při používání elektrických nástrojů může vést k vážným zraněním.
- b) **Používejte osobní ochranné prostředky a vždy ochranné brýle.** Použití osobních ochranných prostředků jako je protiprachová maska, neklouzavá bezpečnostní obuv, ochranná přilba nebo ochrana sluchu podle druhu a použití elektrických nástrojů zmenšuje riziko zranění.
- c) **Zabraňte neúmyslnému uvedení do provozu.** Před zapojením síťové zástrčky do zásuvky se ujistěte, že je spínač v poloze „VYP“, než zapojíte síťovou zástrčku do zásuvky. Máte-li při přenášení nástroje prst na spínači nebo zapojíte-li nástroj do zásuvky zapnutý, může to vést k nehodám.
- d) **Před zapnutím nástroje odstraňte veškeré seřizovací nebo maticové klíče.** Nástroj nebo klíč, který se nachází v otáčejícím se dílu nástroje, může vést ke zraněním.

- e) **Vyhněte se nestabilnímu držení těla. Zajistěte si stabilní postoj a vždy udržujte rovnováhu.** Tak můžete elektrický nástroj v nečekaných situacích lépe udržet pod kontrolou.
- f) **Noste vhodný oděv. Nenoste volný oděv nebo šperky. Udržujte vlasy, oděv a rukavice v bezpečné vzdálenosti od rotujících dílů.** Volný oděv, šperky nebo dlouhé vlasy mohou být zachyceny rotujícími díly.
- g) **Jsou-li namontována zařízení pro odsávání a zachycování prachu, ujistěte se, že jsou správně připojena a používána.** Používání odsávání prachu může snížit ohrožení prachem.

4. Používání a ošetřování elektrického nástroje

- a) **Svůj elektrický nástroj nepřetěžujte. Pro svou práci používejte vhodný elektrický nástroj.** S vhodným elektrickým nástrojem budete pracovat lépe a bezpečněji v udávaném rozsahu výkonu.
- b) **Nepoužívejte elektrický nástroj, jehož vypínač je vadný.** Elektrický nástroj, který již nelze zapnout nebo vypnout, je nebezpečný a musí se opravit.
- c) **Před prováděním seřizování, výměnou příslušenství nebo odložením nástroje vytáhněte zástrčku ze zásuvky.** Tato preventivní bezpečnostní opatření brání neúmyslnému spuštění elektrického nástroje.
- d) **Přechovávejte nepoužívané elektrické nástroje mimo dosah dětí. Nenechte přístroj používat osoby, které s ním nejsou seznámené nebo si nepřečetly tento návod k obsluze.** Elektrické nástroje představují nebezpečí, jsou-li používány nezkušenými osobami.
- e) **O svůj nástroj dobře pečujte. Kontrolujte, zda pohyblivé díly fungují bezvadně a nejdou sevřené, zda nejsou prasklé nebo tak poškozené, že je omezena funkčnost elektrického nástroje.** Poškozené díly nechte před používáním nástroje opravit.
- f) **Udržujte své řezné nástroje ostré a čisté.** Pečlivě udržované řezné nástroje s ostrými břity se méně vzpříčují a lze je snadněji vést.
- g) **Elektrický nástroj, vložné nástroje atd. používejte podle pokynů a tak, jak je to pro tento speciální typ nástroje předepsáno. Berte při tom ohled na pracovní podmínky a činnost, jež má být provedena.**
Používání elektrických nástrojů pro jiné než určené aplikace může vést k nebezpečným situacím.

5. SERVIS

- a) **Nechte svůj elektrický nástroj opravovat pouze kvalifikovaným odborným personálem a pouze za použití originálních náhradních dílů.** To zajistí, aby zůstala zachována bezpečnost nástroje.

BEZPEČNOSTNÍ POKYNY PRO ROZBRUŠOVAČKY

- a) **Ochranný kryt příslušející k elektrickému nástroji musí být bezpečně nainstalován a nastaven tak, aby byla zajištěna vysoká úroveň bezpečnosti, tzn. že nejmenší možný díl brusného nástroje ukazuje otevřeně směrem k obsluze. Vy a osoby nacházející se v blízkosti, se zdržujte mimo úroveň rotujícího brusného kotouče.**
Ochranný kryt slouží k ochraně obsluhy před úlomky a náhodným kontaktem s brusným nástrojem.
- b) **Pro váš elektrický nástroj používejte výhradně vázané vyztužené nebo diamantové řezné kotouče.**
Pouhá skutečnost, že můžete příslušenství připevnit k elektrickému nástroji, nezaručuje bezpečné použití.
- c) **Přípustný počet otáček používaného nástroje musí být minimálně tak vysoký, jako maximální počet otáček uvedený na elektrickém nástroji.**
Příslušenství, které se otáčí rychleji, než je přípustné, se může rozlomit a odletět.
- d) **Brusné nástroje smí být používány pouze pro doporučené možnosti využití. Například: Nikdy nebruste boční plochou řezného kotouče.** Řezné kotouče jsou určeny pro úběr materiálu prováděný hranou kotouče. Boční síly působící na tyto brusné nástroje je mohou rozlomit.
- e) **Pro vámi zvolený brusný kotouč vždy použijte nepoškozené upínací příruby správné velikosti a tvaru.**
Vhodné příruby podírají brusný kotouč a snižují tak nebezpečí prasknutí brusného kotouče.
- f) **Nepoužívejte opotřebené brusné kotouče určené pro větší elektrické nástroje.**
Brusné kotouče pro větší elektrické nástroje nejsou dimenzované na vyšší počet otáček menších elektrických nástrojů a mohou prasknout.
- g) **Vnější průměr a tloušťka nástavce musí odpovídat rozměrům vašeho elektrického nástroje. Chybně vyměřené elektrické nástroje nelze dostatečně odstínit nebo zkontrolovat.**
- h) **Brusné kotouče a příruby musí přesně odpovídat vřetenu brusného kotouče vašeho elektrického nástroje. Nástavce, které přesně neodpovídají vřetenu brusného kotouče vašeho elektrického nástroje, se otáčí nerovnoměrně, velmi silně vibrují a mohou vést ke ztrátě kontroly.**
- i) **Nepoužívejte poškozené brusné kotouče. Před každým použitím zkontrolujte brusné kotouče, zda nejsou polámané a nevykazují trhliny. Pokud dojde k pádu elektrického nástroje nebo brusného kotouče, zkontrolujte, zda nejsou poškozené, nebo použijte nepoškozený brusný kotouč.**

Po kontrole a nasazení brusného kotouče zůstaňte vy a další osoby v blízkosti mimo úroveň rotujícího nástavce a nechte přístroj jednu minutu běžet na maximální otáčky. Poškozené brusné kotouče se v této zkušební době většinou zlomí.

- j) **Noste osobní ochrannou výstroj. Použijte podle konkrétní aplikace ochranu obličeje, ochranu zraku nebo ochranné brýle. Pokud je to přiměřené, noste ochrannou masku proti prachu, ochranu sluchu, ochranné rukavice nebo speciální roušku, které vás ochrání před malými částicemi z broušení a materiálu.**

Oči by měly být chráněny pře odlétávajícími cizími tělesy, která vznikají při různých způsobech použití. Ochranná maska proti prachu nebo dýchací maska musí filtrovat prach vznikající během daného použití. Pokud jste dlouhou dobu vystaveni vysokému hluku, můžete utrpět ztrátu sluchu.

- k) **Dbejte na bezpečnou vzdálenost dalších osob od vaší pracovní oblasti. Všechny osoby, které vstoupí do pracovní oblasti, musí nosit osobní ochrannou výstroj.**

Úlomky obrobku nebo zlomené nástavce mohou odletět a způsobit zranění i mimo samotnou pracovní oblast.

- l) **Držte přístroj pouze za izolovaná madla, když provádíte práci, při kterých nástavec přijde do kontaktu se skrytým proudovým vedením nebo s vlastním síťovým kabelem.**

Kontakt s vedením pod napětím může také přivést napětí do kovových součástí přístroje a způsobit zásah elektrickým proudem.

- m) **Udržujte síťový kabel v dostatečné vzdálenosti od rotujících nástavců.**

Ztratíte-li nad přístrojem kontrolu, může dojít k protnutí nebo zachycení síťového kabelu a vaše ruka nebo paže se může dostat do rotujícího nástavce.

- n) **Elektrický nástroj nikdy neodkládejte, než se nástavec zcela zastaví.**

Rotující nástavec se může dostat do kontaktu s odkládací plochou, čímž můžete nad elektrickým nástrojem ztratit kontrolu

- o) **Nenechávejte elektrický nástroj v chodu během jeho přenašení.**

Váš oděv může být náhodným kontaktem zachycen rotujícím nástavcem a nástavec může vniknout do vašeho těla.

- p) **Čistěte pravidelně ventilační otvory svého elektrického nástroje.**

Ventilátor motoru vtahuje prach do skříně a silné nahromadění kovového prachu může způsobit ohrožení elektrickým proudem.

- q) **Nepoužívejte elektrický nástroj v blízkosti hořlavých materiálů.**

Jiskry mohou tyto materiály zapálit.

- r) **Nepoužívejte nástavce, vyžadující kapalná chladiva.**

Použití vody nebo jiných kapalných chladiv může vést k zasažení elektrickým proudem.

DALŠÍ BEZPEČNOSTNÍ POKYNY TÝKAJÍCÍ SE ROZBRUŠOVÁNÍ

Zpětný ráz a odpovídající bezpečnostní pokyny

Zpětný ráz je náhlou reakcí v důsledku zaháknutého nebo blokování rotujícího brusného kotouče. Zaháknutí nebo blokování vede k okamžitému zastavení rotujícího nástavce. Tím dojde ke zrychlení nekontrolovaného elektrického nástroje proti směru otáčení nástavce v místě zablokování.

Pokud se brusný kotouč zahákne nebo zablokuje např. o obrobek, může se hrana brusného kotouče, která se zaboří do obrobku, zachytit, a tím brusný kotouč vyломit nebo způsobit zpětný ráz. Brusný kotouč se pak bude pohybovat směrem k obsluhující osobě nebo od ní pryč, v závislosti na směru otáčení kotouče v místě zablokování. Přitom se mohou brusné kotouče i zlomit.

Zpětný ráz je důsledkem chybného nebo nesprávného používání elektrického nástroje. Tomu lze zabránit vhodnými preventivními opatřeními, popsány dále.

- a) **Dobře elektrický nástroj držte a postavte se a ruce dejte do takové polohy, ve které můžete zachytit síly zpětných rázů.**

Používejte vždy přidavný úchop, pokud je k dispozici, abyste při rozběhu měli co možná největší kontrolu nad zpětnými rázy nebo reakčními momenty.

Obsluha může pomocí vhodných opatření ovládat síly zpětného rázu a reakční síly.

- b) **Nikdy nepřibližujte ruce k rotujícím nástavcům.**

Pohyb nástavce může při zpětném rázu zasáhnout vaši ruku.

- c) **Vyhýbejte se oblasti před a za rotujícím řezným kotoučem.**

Zpětný ráz vysílá elektrický nástroj do protisměru k pohybu brusného kotouče v místě zablokování.

- d) **Pracujte zvláště opatrně v oblasti rohů, ostrých hran atd. Zabraňte odrazu nástavců od obrobku a jejich vzpříčení.**

Rotující nástavec má u rohů, ostrých hran nebo při odrazu sklon ke vzpříčení. To způsobí ztrátu kontroly nebo zpětný ráz.

- e) **Nepoužívejte žádné řetězy nebo ozubený pilový kotouč, ani žádné segmentové diamantové kotouče s otvory širšími než 10mm.**

Takové nástavce často způsobují zpětný ráz nebo ztrátu kontroly nad elektrickým nástrojem.

- f) **Vyhýbejte se blokování řezného kotouče nebo příliš vysokému přítlaku. Neprovádějte nadměrně hluboké řezy.**

Přetížení řezného kotouče zvyšuje jeho namáhání a sklon k vychýlení nebo blokování a tím možnost zpětného rázu nebo prasknutí brusného nástroje.

- g) **Pokud se řezný kotouč vzpříčí nebo přerušíte práci, pak přístroj vypněte a udržujte jej v klidu do chvíle, kdy se kotouč zcela zastaví. Nikdy se nepokoušejte o vytažení spuštěného řezného kotouče z řezu, jinak může dojít ke zpětnému rázu.**

Zjistěte příčinu vzpříčení a odstraňte ji.

- h) **Dokud se elektrický nástroj nachází v obrobku, tak jej znovu nezapínejte. Počkejte až do chvíle, kdy řezný kotouč dosáhne svého plného počtu otáček, než budete opatrně pokračovat s řezáním.**

V opačném případě se může kotouč zaháknout, vyskočit z obrobku nebo způsobit zpětný ráz.

- i) **Desky nebo velké obrobky podepřete, abyste snížili riziko zpětného rázu způsobeného vzpříčeným řezným kotoučem. Velké obrobky se mohou prohnout pod svou vlastní hmotností.**

Obrobek musí být na obou stranách kotouče podepřen, a sice jak v blízkosti místa rozřezávání, tak i u hrany.

- j) **Bud'te zvláště opatrní u "kapsových řezů" do stávajících stěn nebo jiných těžko přístupných míst. Při vnořování řezného kotouče při řezání do plynových potrubí nebo vodních potrubí, elektrických vedení nebo jiných objektů může dojít ke zpětnému rázu.**

Upozornění! Tento elektrický nástroj vytváří během provozu elektromagnetické pole. Toto pole může za určitých podmínek ovlivňovat aktivní nebo pasivní zdravotní implantáty. Pro snížení rizika vážných nebo smrtelných úrazů doporučujeme osobám se zdravotními implantáty, aby se před obsluhou tohoto elektrického nástroje obrátili na svého lékaře nebo na výrobce zdravotního implantátu.

ZBYTKOVÁ RIZIKA

Stroj je zkonstruován podle aktuálního stavu techniky a podle uznávaných bezpečnostně-technických norem. Přesto se mohou během práce vyskytnout jednotlivá zbytková rizika.

- Nebezpečí úrazu prstů a rukou spuštěným nástrojem v případě neodborného vedení obrobku.
- Ohrožení zdraví ocelovými třískami. Bezpodmínečně používejte osobní ochranné vybavení, jako je ochrana zraku.
- Zranění vadným řezným kotoučem. Pravidelně kontrolujte řezný kotouč, zda je neporušený.
- Nebezpečí poranění prstů a rukou při výměně řezného kotouče. Noste vhodné pracovní rukavice.
- Nebezpečí poranění při zapnutí stroje v důsledku rozbíhajícího se řezného kotouče.
- Ohrožení elektrickým proudem při použití nesprávných elektrických přívodních kabelů.
- Ohrožení zdraví spuštěným řezným kotoučem při dlouhých vlasech a volném oděvu. Noste osobní ochranné vybavení jako vlasovou síťku a přiléhající pracovní oděv.

- Kromě toho mohou přes všechna přijatá preventivní opatření vzniknout zbytková rizika, která nebudou zjevná.
- Zbytková rizika lze minimalizovat, budete-li se řídit bezpečnostními pokyny, použitím k určenému účelu, a rovněž návodem k obsluze.

VI. Před uvedením do provozu

- Stroj na řezání kovů vybalte a zkontrolujte, zda nebyl během přepravy poškozen
- Stroj musí být stabilně postaven, tzn. přišroubován na pracovním stole, na univerzálním podstavci apod.
- Před uvedením do provozu musí být všechny kryty a bezpečnostní zařízení správně namontovány.
- Pilový kotouč musí být volně otočný.
- Před spuštěním spínače / vypínače se ubezpečte, zda je řezný kotouč správně namontovaný a pohyblivé díly se snadno pohybují.
- Před připojením zkontrolovat, zda údaje na datovém štítku souhlasí s údaji sítě.
- Uvolněte blokování (8).

VII. Montáž

Pozor! Před prováděním všech údržbových, pře-strojovacích a montážních prací je třeba vytáhnout zástrčku ze sítě.

Přepavní pojistka / držadlo (viz obr. 1 / 2)

Hlavu stroje (9) za rukojeť (13) stiskněte směrem dolů, a vytáhněte blokování (8).

Hlavou stroje (9) pohybujte pomalu směrem nahoru.

Pozor! Působením vratné pružiny vyráží hlava stroje (9) automaticky směrem nahoru, tzn. nepouštějte rukojeť (13) po ukončení řezu, nýbrž hlavou stroje (9) pohybujte pomalu a lehkým protitlakem směrem nahoru.

Obr. 1 ukazuje hlavu stroje (9) v horní pozici.

Za účelem přepravy by měla být hlava stroje (9) znovu zablokována ve spodní poloze pomocí blokování (8). Viz obr.2

Pro jednodušší přepravu je pila vybavena přepravním úchytem (10).

Svěrák (viz obr. 3)

Každý obrobek musí být před obráběním upevněn do svěráku.

Rychloupínací páku (5) vyklopte směrem nahoru.

Svěrací rukojeť (6) vytáhněte až tak daleko, aby mohl být obrobek upnut mezi upínací plochy (4/7) svěráku. Upínací čelist poz. A1 (obr.3) pro maximální šířku obrobku 230 mm

Upínací čelist poz. A2 (obr.3) pro maximální šířku obrobku 190 mm

Upínací čelist poz. A3 (obr.3) pro maximální šířku obrobku 150 mm

Upozornění: Není nutné otáčet svěrací rukojetí (6), pokud je rychloupínací páka (5) vyklopená nahoru. Vřetenem lze plynule vytahovat a zasunovat. Vřetenem posuňte tak daleko dopředu, až se upínací plochy (4/7) dotknou obrobku. Rychloupínací páku (5) znovu sklopte dolů tak, aby se vřetenem a rychloupínací páka (5) zasekly do sebe. Otáčením upínacím úchytem (6) se obrobek do svěráku bezpečně pevně upne.

Zkosené řezy (viz obr. 3)

Aby bylo možné provádět zkosené řezy, je možné seřídit doraz (7) z 0° - 45° doleva a z 0° - 30° doprava. Povolte oba šrouby (A). Doraz (7) svěráku otočte na požadovaný rozměr úhlu. Šrouby (A) znovu pevně dotáhněte. Při upínání obrobku se přední upínací čelist (4) vychýlí automaticky do požadované polohy a srovná se do roviny s obrobkem, aby bylo zajištěno upevnění obrobku.

Nastavení dorazového šroubu (viz obr. 7)

Pomocí dorazového šroubu (15) lze u kotouče nastavit jeho pohyb směrem dolů. To je nezbytné, protože u řezného kotouče se na základě opotřebení zmenšuje jeho průměr a obrobek by se jím nepodařilo zcela přefříznout. Povolte pojistnou matici. Dorazový šroub (15) podle potřeby zašroubujte nebo vyšroubujte. Hlavou stroje (9) pohybujte dolů, abyste zkontrolovali, zda dosáhne řezný kotouč (16) až k dorazu svěráku (7). Pojistnou matici znovu pevně dotáhněte.

Výměna řezného kotouče (viz obr. 5/6)

Vytažení zástrčky ze sítě
Hlavu stroje (9) uveďte do horní klidové polohy. Pohyblivý kryt řezného kotouče (2) posuňte nahoru a držte jej rukou. Otevřete šroub (C) a boční kryt řezného kotouče (E) otočte směrem dozadu. Zajišťovací čep (3) stiskněte doprava a druhou rukou pomalu otáčejte řezným kotoučem (16), až zajišťovací čep (3) zaklapne. Svěrací šroub (D) vytočte pomocí kruhového klíče (14), který je součástí dodávky, proti směru hodinových ručiček.

Odeberte svěrací šroub (D), podložku, vnější přírubu a opotřebený řezný kotouč (16). Nový řezný kotouč v opačném pořadí opět nasadte a pevně dotáhněte.

Pozor! Před montáží musí být díly pečlivě vyčištěny.

Respektujte šipku směru otáčení!

Používejte pouze doporučené, vyztužené řezné kotouče a utáhněte svěrací šroub (D) jen tak pevně, aby byl řezný kotouč (16) bezpečně přidržen a nemohl se protáčet.

Pokud bude svěrací šroub (D) utážen příliš silně, může dojít k poškození kotouče.

Boční kryt řezného kotouče (E) otočte opět směrem dopředu a upevněte pomocí šroubu (C). Ochranný kryt řezného kotouče opět vyhákněte, aby se pohyblivý kryt řezného kotouče (2) opět vyklopil směrem dopředu.

VIII. Obsluha

Spínač/vypínač (viz obr. 1)

Pro zapnutí pily je třeba stisknout spínací zajišťovací tlačítko (11) a spínač/vypínač (12).

Pro opětovné vypnutí pily je nutné opět uvolnit spínač (12).

Provedení řezu (viz obr. 3/4)

Obrobek pevně upněte do svěráku.

Zapněte stroj a počkejte, dokud nedosáhne motor svého maximálního počtu otáček.

Hlavu stroje (9) stiskněte za rukojeť (13) směrem dolů, až se řezný kotouč lehce dotkne obrobku. Řezným kotoučem (16) pohybujte rovnoměrně materiálem, který je třeba rozříznout.

Pozor! Řezný kotouč se nesmí zadržovat nebo skákat, neboť tím by se zhoršila kvalita řezu nebo by mohlo dokonce dojít k rozlomení řezného kotouče.

Během řezání je třeba pevně a rovnoměrně stisknout rukojeť (13) směrem dolů.

Ani ke konci řezání by neměla být snižována rychlost řezání,

neboť tím se zamezí přehřátí obrobku a zvýšenému tvoření ostrých hran.

Upozornění: Počet řezů jedním řezným kotoučem nebo jejich kvalita se mohou značně lišit v závislosti na dobách řezání. Rychlé řezy mohou vést k rychlému opotřebení řezného kotouče, ale slouží také k zredukování zabarvení nebo tvoření ostrých hran.

RYCHLOUPÍNACÍ PÁKA, obr. 4

Stroj je vybaven rychloupínací pákou (5).

Páku (5) nastavte do horní polohy, upínací úchyt (6) posuňte směrem vpřed k obrobku, rychloupínací páku stiskněte (5) směrem dolů, poté pevně sevřete obrobek pomocí upínacího úchyty (6).

Pozor!

Před řezáním vždy zkontrolujte, zda je obrobek správně pevně upnut.

V případě dlouhých obrobků tyto obrobky podepřete podvalníkem nebo něčím podobným.

Po skončení práce uveďte hlavu stroje do spodní polohy a zástrčku vytáhněte ze sítě.

Nastavení hloubkového dorazu

Pohyb stroje směrem dolů lze seřídit hloubkovým dorazem (15).

Pomocí kruhového klíče (14) povolte pojistnou matici. Otočte šroubem proti směru hodinových ručiček, abyste zvýšili hloubku řezu.

Pojistnou matici znovu pevně utáhněte.

Povolte pojistnou matici v souladu s požadovaným odsazením a otočte šroubem po směru hodinových ručiček, abyste snížili hloubku řezu.

Pojistnou matici znovu pevně utáhněte.

Servisní informace

Je třeba dbát na to, že u tohoto přístroje podléhají následující díly opotřebení přiměřenému použití nebo přirozenému opotřebení, resp. jsou potřebné jako spotřební materiál.

Rychle opotřebitelné díly*: Řezný kotouč, Uhlíků

* není nutně obsaženo v rozsahu dodávky!

IX. Technická data

Konstrukční rozměry D x Š x V	580 x 310 x 400
Řezný kotouč Ø/mm	355 x 25.4 x 3.2
Otáčky naprázdno	3000
Váha kg	20
Řezná data	
Velikost obrobku min. mm	Ø15 or 15x15
Velikost obrobku max. mm	Ø 100 or 230x50
Motor	
Motor V/Hz	230-240/50
Vstup P1 W	2000

Charakteristiky hlučnosti

Charakteristiky hlučnosti byly měřeny podle EN 3744 / EN 11201.

Hladina akustického tlaku L_{pA}	94.3 dB(A)
Nejistota K_{pA}	3 dB
Hladina akustického výkonu L_{WA}	107.3 dB(A)
Nejistota K_{WA}	3 dB
Vibrace	2.5 m/s ²

Noste ochranu sluchu.

Působení hluku může vést ke ztrátě sluchu. Celkové hodnoty vibrací (součet vektorů tří směrů) zjištěny podle EN 61029.

Omezte hluk na minimum!

- Používejte pouze přístroje, které jsou v bezvadném stavu.
- Pravidelně provádějte údržbu a čištění přístroje.
- Přizpůsobte váš styl práce výkonu přístroje.
- Přístroj nepřetěžujte.
- Provádějte pravidelnou údržbu přístroje.
- Pokud se přístroj nepoužívá, tak jej vypněte.
- Používejte ochranné rukavice.

X. Skladování / Přeprava

Uložte přístroj a jeho příslušenství na tmavém, suchém místě, chráněném před mrazem a nedostupném pro děti. Optimální skladovací teplota se pohybuje mezi 5 a 30°C. Elektrický přístroj uchovávejte v originálním obalu.

Při skladování řezných kotoučů je třeba postupovat co nejpečlivěji:

- Vyčistěte je a dobře je osušte. **POZOR:** Řezné kotouče pojené umělou pryskyřicí **NEČISTĚTE** vodou, ani jinými kapalinami!
- Kotouče vždy skladujte v ležící poloze.
- Je třeba zabránit působení vlhkosti, mrazu, přímému slunečnímu záření, vysokým teplotám, resp. výkyvům teplot, jinak hrozí nebezpečí zlomení a tříštění!
- Před opětovným použitím řezných kotoučů pojených umělou pryskyřicí, je třeba dbát doby minimální trvanlivosti (vyraženo na upínacím kroužku - kvartál/rok).
Při překročení doby minimální trvanlivosti již **NE-SMÍ** být řezný kotouč používán.
- Nové a skladované řezné kotouče je třeba neustále kontrolovat, zda nejsou poškozené a před prvním řezáním musí být nejméně po dobu 60 sekund při nastaveném maximálním počtu otáček prováděn test řezného kotouče, přičemž se nesmí žádná část těla nebo osoba nacházet v prodlouženém dosahu otáčení řezného kotouče.

PŘEPRAVA (VIZ OBR. 1/7)

Přepravní pojistka:

Zajišťovací tlačítko (8) vám usnadňuje manipulaci při přepravě na různá místa.

Pozor! Vytáhněte zástrčku ze sítě

Používejte přepravní držák (10) pro přepravu stroje.

Zámek zařízení (přepravní pojistka)

Abyste mohli přístroj přepravit, stáhněte hlavu stroje směrem dolů a stiskněte zajišťovací tlačítko (8).

Odemknutí přístroje (pracovní poloha)

Pohybně hlavou stroje (9) směrem dolů, abyste uvolnili přepravní pojistku. Vytáhněte zajišťovací tlačítko (8) směrem ven a hlavu stroje vytáhněte pomalu směrem nahoru.

XI. Elektrická přípojka

Instalovaný elektromotor je zabudován v provozuschopném stavu. Přípojka musí odpovídat příslušným předpisům VDE a DIN.

⚠ Pozor!

Síťový kabel tohoto přístroje disponuje uzemňovacím vodičem a uzemňovací zástrčkou.

Zástrčka musí být připojena do vhodné, řádně nainstalované zásuvky, uzemněné v souladu s platnými předpisy a zákony.

⚠ Výstraha!

Kontrolujte síťové napětí! Síťové napětí musí odpovídat údajům na typovém štítku!

Těmto předpisům musí odpovídat síťová přípojka zákazníka i použité prodlužovací kabely.

Vadný elektrický přívodní kabel

U elektrických přívodních kabelů často dochází k poškození izolace.

Jeho příčinami mohou být:

- Poškození tlakem, je-li přívodní kabel veden oknem nebo štěrbinou ve dveřích.
- Prohnutí kvůli nevhodnému upevnění nebo vedení přívodního kabelu.
- Zlomení kvůli přejíždění přes přívodní kabel.
- Poškození izolace kvůli vytrhnutí z elektrické zásuvky ve stěně.
- Protržení v důsledku stárnutí izolace.

Tyto vadné elektrické přívodní kabely nesmí být používány a kvůli poškození izolace jsou životu nebezpečné.

Pravidelně kontrolujte poškození elektrických přívodních kabelů. Dávejte pozor, aby nebyl přívodní kabel při kontrole připojen do elektrické sítě.

Elektrické přívodní kabely musí odpovídat příslušným předpisům VDE a DIN. Používejte pouze přívodní kabely s označením "V-90/5V-90 3 x 1.00 mm²".

Uvedení typového označení na přívodním kabelu je povinné.

XII. Odstranění závad

Chyba	Příčina	Řešení
Přístroj se nespouští	1. Zástrčka přístroje není připojena 2. Pojistka spuštěna/vadná 3. Připojovací kabel je vadný 4. Opotřebované nebo poškozené uhlíkové kartáče	1. Zajistěte přívod proudu 2. Zresetujte výkonový spínač-vyměňte pojistku. 3. Opravy kabelového připojení k síti musí provádět autorizovaná dílna. 4. Výměna uhlíkových kartáčů
Chybný nářezný plán	1. Opotřebovaný řezný kotouč 2. Obrobek není správně upnutý	1. Nasadte nový řezný kotouč. 2. Obrobek přiměřeně upněte.
Příliš malá rotace řezného kotouče	1. Příliš dlouhé prodlužovací vedení nebo příliš malý průřez 2. Příliš nízký přívod napětí	1. Vyměňte vedení. 2. Kontrola přípojky certifikovaným elektroinstalátérem.
Příliš malá rotace řezného kotouče	1. Příliš dlouhé prodlužovací vedení nebo příliš malý průřez 2. Příliš nízký přívod napětí	1. Vyměňte vedení. 2. Kontrola přípojky certifikovaným elektroinstalátérem.
Chybný řez	1. Doraz není správně upevněný 2. Řezný kotouč je vychýlený 3. Vynaložení nadměrné síly 4. Obrobek se pohybuje	1. Zkontrolujte/nastavte doraz 2. Zkontrolujte/přípevněte řezný kotouč 3. Zmírněte tlak na obrobek 4. Obrobek správně upněte.
Obrobek se během řezu pohybuje	1. Doraz je uvolněný nebo obrobek není správně zajištěn 2. Obrobek není řádně zajištěn 3. Vynaložení nadměrné síly	1. Doraz správně upevněte. 2. Obrobek správně upněte. 3. Zmírněte tlak na obrobek.

XIII. Čištění

⚠ Pozor!

Před čištěním přístroje vždy vytáhněte zástrčku ze sítě.

Čištění

- Udržujte ochranná zařízení, větrací štěrbinu a plášť motoru pokud možno bez prachu a nečistot. Otřete přístroj čistým hadrem nebo jej pomocí stlačeného vzduchu s nízkým tlakem ofoukejte.
- Doporučujeme, abyste přístroj ihned po každém použití vyčistili.
- Čistěte přístroj pravidelně vlhkým hadrem a trochou tekutého mýdla.

Nepoužívejte žádné čisticí prostředky nebo rozpouštědla; mohly by poškodit plastové díly přístroje. Dbejte na to, aby se dovnitř přístroje nemohla dostat žádná voda.

XIV. Likvidace a recyklace

Přístroj je uložen v balení, aby bylo zabráněno poškození při přepravě. Toto balení je surovina a tím znovu použitelné nebo může být dáno zpět do cirkulace surovin. Příslušenství je vyrobeno z rozdílných materiálů, jako např. kov a plasty. Defektní součástky odevzdejte k likvidaci zvláštních odpadů. Zeptejte se v odborné prodejně nebo na místním zastupitelství!

Vysvetlenie symbolov



Prečítajte si návod na obsluhu, aby ste redukovali nebezpečenstvo poranenia.



Nebrúste s bočnými plochami rozbrusovacieho kotúča.



Nepoužívajte žiadne poškodené rozbrusovacie kotúče. Pred každým použitím skontrolujte na rozbrusovacích kotúčoch odlupovanie a trhliny.



Noste ochranu sluchu. Vplyv hluku môže spôsobiť poškodenie sluchu.



Noste ochrannú masku. Prach, ktorý je zdraviu škodlivý, sa môže vytvárať pri opracovávaní dreva a iných materiálov. Prístroj nikdy nepoužívajte na obrábanie materiálov, ktoré obsahujú azbest!



Noste ochranné okuliare. Iskry alebo črepiny, triesky a prach, ktoré vznikli počas práce, môžu viesť k slepote.



Počas práce s prístrojom noste ochranné rukavice!

⚠ Pozor!

V tomto návode na obsluhu sú miesta týkajúce sa vašej bezpečnosti označené týmto upozornením.

⚠ Výstraha!

Nedodržanie týchto pokynov môže spôsobiť ľahké až stredne ťažké poranenia!

⚠ Varovanie!

Pri nedodržaní týchto pokynov existuje nebezpečenstvo ohrozenia života, alebo nebezpečenstvo ťažkých poranení.

Obsah:	Strana:
1. Úvod	70
2. Popis prístroja	70
3. Rozsah dodávky	70
4. Správny spôsob použitia	70
5. Bezpečnostné upozornenia pre elektrické prístroje	71
6. Pred uvedením do prevádzky	74
7. Montážne	74
8. Obsluha	75
9. Technické údaje	76
10. Skladovanie / Preprava	76
11. Elektrická prípojka	77
12. Odstraňovanie chýb	78
13. Čistenie	78
14. Likvidácia a recyklácia	78
15. Vyhlásenie o zhode	82
16. Záručný list	83

I. Úvod

VÝROBCA:

scheppach
 Fabrikation von Holzbearbeitungsmaschine GmbH
 Günzburger Straße 69
 D-89335 Ichenhausen

VÁŽENÝ ZÁKAZNÍK,

Želáme Vám veľa zábavy a úspechov pri práci s Vaším novým prístrojom.

POZNÁMKA:

V súlade s platnými zákonmi, ktoré sa týkajú zodpovednosti za výrobok, výrobca zariadenia nepreberá zodpovednosť za poškodenia výrobku alebo za škody spôsobené výrobkom, ku ktorým došlo z nasledujúcich dôvodov:

- nesprávnej manipulácie,
- nedodržania pokynov na obsluhu,
- opravy vykonanej treťou stranou, opravy nevykonanej v autorizovanom servise,
- montáže neoriginálnych dielcov alebo použitia neoriginálnych dielcov pri výmene,
- iného než špecifikované použitia,
- poruchy elektrického systému, ktorá bola spôsobená nedodržaním elektrických predpisov a predpisov VDE 0100, DIN 57113, VDE0113.

ODPORÚČAME:

Pred montážou a obsluhou tohto zariadenia si prečítajte kompletný text v návode na obsluhu. Pokyny na obsluhu sú určené na to, aby sa používateľ oboznámil s týmto zariadením a aby pri jeho použití využil všetky jeho možnosti v súlade s uvedenými odporučeniami. Tento návod na obsluhu obsahuje dôležité informácie o tom, ako vykonávať bezpečnú, profesionálnu a hospodárnu obsluhu stroja, ako zabrániť rizikám, ako ušetriť náklady na opravy, ako skrátiť časy prestojov a ako zvýšiť spoľahlivosť a predĺžiť prevádzkovú životnosť stroja. Okrem bezpečnostných predpisov uvedených v návode na obsluhu musíte dodržiavať tiež platné predpisy, týkajúce sa prevádzky stroja vo vašej krajine.

Uchovávajte návod na obsluhu stále v blízkosti stroja a uložte ho do plastového obalu, aby bol chránený pred nečistotami a vlhkosťou. Prečítajte si návod na obsluhu pred každým použitím stroja a dôkladne dodržiavajte v ňom uvedené informácie. Stroj môžu obsluhovať iba osoby, ktoré boli riadne preškolené v jeho obsluhu a ktoré boli riadne informované o rizikách spojených s jeho obsluhou. Pri obsluhu stroja musí byť splnený stanovený minimálny vek.

Nepreberáme ručenie za žiadne nehody alebo škody, ktoré vznikli nedodržaním tohto návodu a bezpečnostných upozornení.

II. Popis prístroja (obr. 1-3)

1. Ochrana, stála
2. Ochrana, prestaviteľná
3. Blokovací čap
4. Upínacia čeľusť pohyblivá
5. Rýchlopínacia páka
6. Upínacia rukoväť
7. Doraz, prestaviteľný
8. Blokovacie tlačidlo (preprava)
9. Hlava stroja
10. Prepravná rukoväť
11. Spínacie blokovacie tlačidlo
12. Zapínač/vypínač
13. Rukoväť
14. Očkový kľúč (13 mm) (výmena rezacieho brúsneho kotúča)
15. Nastavovacia skrutka pre hĺbku rezu
16. Rezací brúsny kotúč
 - A. Skrutky so šesťhrannou hlavou
 - B. Upínacia čeľusť
 - C. Poistná matica
 - D. Upínacia skrutka
 - E. Chránič rezacieho brúsneho kotúča

III. Rozsah dodávky

- Otvorte obal a opatrne vyberte prístroj.
- Odstráňte obalový materiál, ako aj obalové a prepravné poistky (ak sú použité).
- Skontrolujte, či je rozsah dodávky kompletný.
- Prístroj a diely príslušenstva skontrolujte ohľadom poškodení spôsobených prepravou.
- Obal podľa možnosti uschovajte až do uplynutia záručnej doby.

POZOR

Prístroj a obalové materiály nie sú hračkami pre deti! Deti sa nesmú hrať s plastovými vreckami, fóliami ani drobnými súčiastkami! Vzniká nebezpečenstvo prehltnutia a udusenia!

IV. Správny spôsob použitia

Rozbrusovačka na kov slúži na rezanie kovu, zodpovedajúc veľkosti stroja.

Stroj sa môže používať iba v súlade so svojím určením.

Každé iné použitie presahujúce určenie je považované za používanie v rozpore s určením. Za škody z neho vzniknuté alebo poranenia akéhokoľvek druhu ručí používateľ/obsluha a nie výrobca. Používať sa smú iba rozbrusovacie kotúče, ktoré sú vhodné pre stroj. Použitie pílových kotúčov HSS, HM, CV atď akéhokoľvek druhu, je zakázané. Súčasťou správneho účelového použitia prístroja je taktiež dodržiavanie bezpečnostných predpisov, ako aj návodu na montáž a pokynov k prevádzke nachádzajúcich sa v návode na obsluhu.

Osoby, ktoré obsluhujú stroj a vykonávajú jeho údržbu, musia byť s ním oboznámené a informované o možných nebezpečenstvách.

Okrem toho sa musia prísne dodržiavať platné bezpečnostné predpisy proti úrazom.

Treba dodržiavať aj ostatné všeobecne predpisy z oblasti pracovnej medicíny a bezpečnostnej techniky.

Zmeny vykonané na stroji celkom anulujú ručenie výrobcu a ručenie za škody takto spôsobené.

Napriek správnemu účelovému použitiu sa nemožu niektoré špecifické rizikové faktory celkom vylúčiť.

Z dôvodu danej konštrukcie a stavby tohto stroja sa môžu vyskytnúť nasledujúce body:

- Kontakt s rozbrusovacím kotúčom v nezakrytej oblasti rezania.
- Siahanie do bežiacieho rozbrusovacieho kotúča (rezné poranenie).
- Spätný náraz obrobkov a častí obrobkov.
- Zlomenia rozbrusovacích kotúčov.
- Vymrštenie poškodených alebo chybných rozbrusovacích kotúčov.
- Poškodenia sluchu pri nepoužívaní nutnej ochrany sluchu.

Prosím berte ohľad na skutočnosť, že naše prístroje neboli svojim určením konštruované na profesionálne, remeselnícke ani priemyselné použitie. Nepreberáme žiadne záručné ručenie, ak sa prístroj bude používať v profesionálnych, remeselníckych alebo priemyselných prevádzkach ako aj na činnosti rovnocenné s týmto použitím.

V. Všeobecné bezpečnostné upozornenia pre elektrické prístroje

⚠ VAROVANIE! Prečítajte si všetky bezpečnostné upozornenia a pokyny. Zanedbania pri dodržiavaní bezpečnostných upozornení a pokynov môžu spôsobiť zásah elektrickým prúdom, požiar a/alebo ťažké poranenia!

Všetky bezpečnostné upozornenia a pokyny uschovajte pre prípad neskoršieho použitia.

Pojem „elektrické náradie“ použitý v bezpečnostných pokynoch sa vzťahuje na elektrické náradie napájané zo siete (so sieťovým káblom) alebo na elektrické náradie poháňané z akumulátora (bez sieťového kábla).

1. BEZPEČNOSŤ PRACOVISKA

- a) **Pracovný priestor udržiavajte čistý a uprataný.** Neporiadok a neosvetlené pracovné priestory môžu viesť k úrazom.
- b) **Nepoužívajte prístroj vo výbušnom prostredí, v ktorom sa nachádzajú horľavé kvapaliny, plyny alebo prach.** Elektrické náradie vytvára iskry, ktoré môžu zapáliť prach alebo výpary.

- c) **Deti a iné osoby držte v dostatočnej vzdialenosti od elektrického prístroja počas jeho používania.** Pri nepozornosti môžete stratiť kontrolu nad prístrojom.

2. ELEKTRICKÁ BEZPEČNOSŤ

- a) **Pripojná zástrčka prístroja musí byť kompatibilná so zásuvkou. Zástrčka sa nesmie nijako upravovať. Nepoužívajte adaptérové zástrčky spolu s uzemnenými prístrojmi.** Neupravované zástrčky a vhodné zásuvky znižujú riziko zásahu elektrickým prúdom.
- b) **Vyhýbajte sa telesnému kontaktu s uzemnenými povrchmi, ako napr. rúr, kúrení, sporákov a chladničiek.** Keď je vaše telo uzemnené, hrozí zvýšené riziko zásahu elektrickým prúdom.
- c) **Prístroj chráňte pred dažďom alebo vlhkom.** Vniknutie vody do elektrického prístroja zvyšuje riziko zásahu elektrickým prúdom.
- d) **Nepoužívajte kábel na iné ako určené účely, na prenášanie prístroja, na jeho zavesenie alebo na vyťahovanie zástrčky zo zásuvky. Kábel chráňte pred vysokými teplotami, olejom, ostrými hranami alebo pohybujúcimi sa časťami prístroja.** Poškodené alebo zamotané káble zvyšujú riziko zásahu elektrickým prúdom.
- e) **Ak s elektrickým náradím pracujete vonku, používajte len také predlžovacie káble, ktoré sú schválené pre vonkajšie priestory.** Použitie predlžovacieho kábla schváleného pre vonkajšie priestory znižuje riziko zásahu elektrickým prúdom.
- f) **V prípade nevyhnutnosti prevádzkovania elektrického nástroja vo vlhkom prostredí použite prúdový chránič.** Použitie prúdového chrániča znižuje riziko elektrického úderu.

3. BEZPEČNOSŤ OSÔB

- a) **Buďte opatrní, dávajte pozor na to, čo robíte, a k práci s elektrickým náradím pristupujte uvážlivo. Prístroj nepoužívajte, ak ste unavení alebo ste pod vplyvom drog, alkoholu či liekov.** Jediná chvíľka nepozornosti pri používaní elektrického náradia môže viesť k závažným poraneniam.
- b) **Noste osobný ochranný výstroj a vždy používajte ochranné okuliare.** Nosenie osobného ochranného výstroja, ako je protiprachová maska, protišmyková bezpečnostná obuv, ochranná prilba či ochrana sluchu znižuje v závislosti od typu elektrického náradia a jeho použitia riziko poranení.
- c) **Zabráňte neúmyselnému uvedeniu do prevádzky. Skôr než zástrčku zasuniete do zásuvky sa uistite, že je vypínač v polohe „VYPNUTÝ“.** Ak máte pri prenášaní elektrického náradia prst na vypínači, alebo ak zapnuté náradie pripojíte k napájaciemu zdroju, môže dôjsť k úrazom.

- d) **Predtým ako elektrické náradie zapnete, odstráňte nastavovacie nástroje alebo kľúče na skrutky.** Nástroj alebo kľúč, ktorý sa nachádza v otáčajúcej sa časti náradia, môže viesť k poraneniam..
- e) **Vyhýbajte sa abnormálnemu držaniu tela. Zaisťte si bezpečný postoj a vždy udržiavajte rovnováhu.** Vďaka tomu budete môcť elektrický prístroj lepšie kontrolovať pri neočakávaných situáciách.
- f) **Noste vhodný odev. Nenoste voľný odev ani šperky. Vlasy, odev a rukavice držte mimo dosahu pohybujúcich sa častí.** Voľný odev, šperky či dlhé vlasy môžu zachytiť pohybujúce sa časti.
- g) **Ak sa dajú namontovať zariadenia na odsávanie a zachytávanie prachu, uistite sa, že sú pripojené a správne sa používajú.** Použitie odsávania prachu znižuje riziká spôsobené prachom.

4. Používanie a ošetrovanie elektrického prístroja

- a) **Nepreťažujte vaše elektrické náradie. Pri práci používajte elektrické náradie určené na daný účel.** Je lepšie a bezpečnejšie pracovať s vhodným elektrickým náradím v udávanom rozsahu výkonu.
- b) **Nepoužívajte elektrické náradie s chybným vypínačom.** Elektrické náradie, ktoré sa nedá zapnúť alebo vypnúť, je nebezpečné a musí sa opraviť.
- c) **Skôr ako vykonáte nastavenia náradia, vymeníte časti príslušenstva alebo náradie odložíte, vytiahnite zástrčku zo zásuvky.** Toto bezpečnostné opatrenie zabráni neúmyselnému spusteniu náradia.
- d) **Nepoužívané elektrické náradie uschovávajte mimo dosahu detí. Náradie nedovoľte používať osobám, ktoré s ním nie sú oboznámené alebo si neprečítali tieto inštrukcie.** Elektrické náradie je nebezpečné, ak ho používajú neskúsené osoby.
- e) **O vaše náradie sa dôkladne starajte. Skontrolujte, či pohyblivé časti náradia bezchybne fungujú a nie sú zablokované a či sú zlomené alebo natoľko poškodené diely, že by sa mohla negatívne ovplyvniť funkcia náradia.** Pred použitím náradia dajte poškodené diely opraviť.
- f) **Príčinou mnohých úrazov je nesprávna údržba elektrického náradia. Rezné nástroje udržiavajte ostré a čisté.** Starostlivo udržiavané rezné nástroje s ostrými reznými hranami sa menej zasekávajú a ľahšie sa vedú.
- g) **Elektrické náradie, vložné nástroje, atď. používajte v súlade s týmito inštrukciami a tak, ako je to predpísané pre tento špeciálny typ náradia. Zohľadnite pritom pracovné podmienky a vykonávanú činnosť.** Používanie elektrických prístrojov na iné ako predpísané používanie môže viesť k nebezpečným situáciám.

5. SERVIS

- a) **Nechajte prístroj opraviť len kvalifikovaným odborným personálom a len použitím originálnych náhradných dielov.** Tým sa zabezpečí zachovanie bezpečnosti prístroja.

BEZPEČNOSTNÉ UPOZORNENIA PRE ROZBRUSOVAČKY

- a) **Ochranný kryt, ktorý patrí k elektrickému prístroju, musí byť bezpečne umiestnený a nastavený tak, aby sa dosiahla najvyššia miera bezpečnosti, t.z. čo možno najmenší diel brúsneho nástroja ukazuje otvorene k obsluhujúcej osobe. Zdržiavajte sa vy a v blízkosti sa nachádzajúce osoby mimo oblasť rotujúceho brúsneho kotúča.**
Ochranný kryt má chrániť obsluhujúcu osobu pred úlomkami a náhodným kontaktom s brúsnym nástrojom.
- b) **Pre váš elektrický prístroj používajte výlučne viazané zosilnené alebo diamantové rozbrusovacie kotúče.**
Iba preto, že na svoj elektrický prístroj môžete upevniť príslušenstvo, nezaručuje to jeho bezpečné použitie.
- c) **Povolené otáčky vložného nástroja musia byť minimálne tak vysoké ako najvyššie otáčky uvedené na elektrickom prístroji.**
Príslušenstvo, ktoré sa otáča rýchlejšie, ako je povolené, sa môže zlomiť a odletieť.
- d) **Brúsne nástroje sa smú používať iba pre odporúčané možnosti použitia. Napríklad: Nikdy nebrúste bočnou plochou rozbrusovacieho kotúča.**
Rozbrusovacie kotúče sú navrhnuté tak, že sa úber materiálu vykonáva hranou kotúča. Bočné pôsobenie sily na tieto brúsne nástroje môže tieto zlomiť.
- e) **Pre Vami zvolený brúsny kotúč použite vždy nepoškodené upínacie príruby správnej veľkosti a formy.**
Vhodné príruby podporujú brúsny kotúč a znižujú tak nebezpečenstvo zlomenia brúsneho kotúča.
- f) **Nepoužívajte žiadne opotrebované brúsne kotúče z väčších elektrických prístrojov.**
Brúsne kotúče pre väčšie elektrické prístroje nie sú dimenzované pre vyššie otáčky menších elektrických prístrojov a môžu sa zlomiť.
- g) **Vonkajší priemer a hrúbka vložného nástroja musia zodpovedať údajom o rozmeroch vášho elektrického prístroja. Nesprávne dimenzované vložné nástroje nie je možné dostatočne odtieniť alebo kontrolovať.**
- h) **Brúsne kotúče a príruby musia byť presne vhodné k vretenu brúsneho kotúča vášho elektrického prístroja. Vložené nástroje, ktoré nie sú presne vhodné k vretenu brúsneho kotúča elektrického nástroja, vibrujú veľmi silno a môžu viesť k strate kontroly.**

i) **Nepoužívajte poškodené brúsne kotúče.** Pred každým použitím skontrolujte na brúsnych kotúčoch odlupovanie a trhliny. Ak elektrický prístroj alebo brúsny kotúč spadne, skontrolujte, či nie je poškodený, alebo použite nepoškodený brúsny kotúč. Ak ste brúsny kotúč skontrolovali a nasadili, zdržiavajte sa vy i osoby nachádzajúce sa v blízkosti mimo oblasti rotujúceho brúsneho kotúča a prístroj nechajte jednu minútu bežať s najvyššími otáčkami. Poškodené brúsne kotúče sa najčastejšie zlomia práve v tomto čase testovania.

j) **Noste osobný ochranný výstroj.** V závislosti od použitia noste plnú ochranu tváre, ochranu očí alebo ochranné okuliare. Ak je to potrebné, noste masku proti prachu, ochranu sluchu, ochranné rukavice alebo špeciálnu zásteru, ktorá udržiava malé častice vznikajúce pri brúsení a častice materiálu v bezpečnej vzdialenosti od vás.

Oči musia byť chránené pred poletujúcimi cudzími telesami, ktoré vznikajú pri rôznych používaniach. Maska proti prachu alebo maska na ochranu dýchania musia filtrovať prach vznikajúci pri používaní. Ak ste dlhý čas vystavení veľkému hluku, môžete utrpieť stratu sluchu

k) **Dbajte na bezpečný odstup ostatných osôb od vašej pracovnej oblasti. Každá osoba, ktorá vstúpi do pracovnej oblasti, musí nosiť osobný ochranný výstroj.**

Odlomené kusy obrobku alebo zlomených vložených nástrojov môžu odletieť a aj mimo bezprostrednej pracovnej oblasti spôsobiť poranenia.

l) **Náradie držte len za izolované plochy rukoväte, ak vykonávate práce, pri ktorých by vložený nástroj mohol naraziť na skryté elektrické vedenia alebo na samotný sieťový kábel.**

Pri kontakte s vedením, ktoré je pod napätím, sa môžu pod napätie dostať aj kovové časti prístroja, čo vedie k zásahu elektrickým prúdom.

m) **Sieťový kábel udržiavajte mimo otáčajúcich sa vložených nástrojov.**

Ak stratíte kontrolu nad prístrojom, môže sa sieťový kábel prerušiť alebo zachytiť a vaše ruky alebo rameno sa môžu dostať do otáčajúceho sa vloženého nástroja.

n) **Elektrický prístroj nikdy neodkladajte predtým, ako sa vložený nástroj úplne zastaví.**

Otáčajúci sa vložený nástroj sa môže dostať do kontaktu s odkladacou plochou, čím by ste mohli stratiť kontrolu nad elektrickým prístrojom.

o) **Elektrický prístroj nikdy nenechajte bežať počas toho, ako ho prenášate.**

Váš odev by sa mohol pri náhodnom kontakte zachytiť otáčajúcim sa vloženým nástrojom a vložený nástroj by mohol vniknúť do vášho tela.

p) **Pravidelne čistite vetráciu štrbinu svojho elektrického prístroja.**

Motorový ventilátor vŕhaje do telesa prach a nadmerné nahromadenie kovového prášku môže zapríčiniť nebezpečenstvá vychádzajúce z elektrického systému.

q) **Elektrický prístroj nepoužívajte v blízkosti horľavých materiálov.**

Iskry by mohli tieto materiály zapáliť.

r) **Nepoužívajte vložené nástroje, ktoré si vyžadujú tekuté chladivo.**

Použitie vody alebo iných tekutých chladív môže viesť k zásahu elektrickým prúdom.

ĎALŠIE BEZPEČNOSTNÉ UPOZORNENIA PRE POUŽITIE ROZBRUSOVAČKY

Spätný náraz a príslušné bezpečnostné upozornenia

Náraz je náhla reakcia v dôsledku zaseknutého alebo blokovaného otáčajúceho sa brúsneho kotúča. Zaseknutie alebo blokovanie vedie k náhlemu zastaveniu rotujúceho vloženého nástroja. Tým sa zrýchli nekontrolovaný elektrický prístroj proti smeru otáčania vloženého nástroja na mieste blokovania.

Ak sa napr. brúsny kotúč v obrobku zasekol alebo zablokoval, môže sa hrana brúsneho kotúča, ktorá zasahuje do obrobku, zachytiť, a tým sa môže brúsny kotúč vylomiť alebo spôsobiť spätý náraz. Brúsny kotúč sa potom pohybuje k osobe obsluhy alebo od nej, v závislosti od smeru otáčania kotúča na mieste blokovania. Tu sa môžu takisto zlomiť brúsne kotúče. Spätý náraz je dôsledkom nesprávneho alebo chybného používania elektrického prístroja. Je možné sa mu vyhnúť prostredníctvom vhodných opatrení uvedených v nasledujúcom popise.

a) **Elektrický prístroj držte pevne a vaše telo a ramená uveďte do polohy, v ktorej môžete zachytiť sily spätného nárazu.**

Ak je k dispozícii, používajte vždy prídavnú rukoväť, aby ste mali čo najväčšiu kontrolu nad silami spätného nárazu alebo reakčnými momentmi pri rozbehu.

Osoba obsluhy môže prostredníctvom vhodných opatrení ovládať sily spätného nárazu a reakčné sily.

b) **Nikdy neumiestňujte ruku do blízkosti otáčajúcich sa vložených nástrojov.**

Vložený nástroj sa môže pri spätnom náraze pohybovať cez vašu ruku.

c) **Vyhýbajte sa oblasti pred a za rotujúcimi rozbrusovacími kotúčmi.**

Spätý náraz poháňa elektrický prístroj do protichodného smeru k pohybu brúsneho kotúča na mieste blokovania.

- d) **V oblasti rohov, ostrých hrán atď. pracujte vždy s mimoriadnou opatnosťou. Zabráňte tomu, aby sa vložený nástroj odrazil od obrobku a aby sa zasekol.**

Rotujúci vložený nástroj má pri rohoch, ostrých hranách alebo pri odraze sklon k zaseknutiu. Toto spôsobuje stratu kontroly alebo spätný náraz.

- e) **Nepoužívajte reťazový kotúč ani ozubený pílový kotúč ako aj žiadny segmentovaný diamantový kotúč s viac ako 10 mm širokou drážkou.**

Takéto vložené nástroje spôsobujú často spätný náraz alebo stratu kontroly nad elektrickým prístrojom.

- f) **Zabráňte blokovaniu rozbrusovacieho kotúča alebo príliš vysokému prítlaku. Nevykonávajte žiadne nadmerne hlboké rezy.**

Preťaženie rozbrusovacieho kotúča zvyšuje jeho namáhanie a sklon k spriecheniu alebo blokovaniu a tým možnosť spätného nárazu alebo zlomeniu brúsneho nástroja.

- g) **Ak sa rozbrusovací kotúč zasekne alebo vy prerušíte prácu, vypnite prístroj a držte ho pokojne, kým sa kotúč nezastaví. Nikdy sa nepokúšajte vytiahnuť spustený rozbrusovací kotúč z rezu, inak môže dôjsť k spätnému nárazu.**

Zistite a odstráňte príčinu zaseknutia.

- h) **Elektrický prístroj opäť nezapínajte, kým sa nachádza v obrobku. Nechajte, nech rozbrusovací kotúč dosiahne svoje plné otáčky, než opatrne začnete s rezaním.**

V opačnom prípade sa môže kotúč zaseknúť, vyskočiť z obrobku alebo spôsobiť spätný náraz.

- i) **Dosky alebo väčšie obrobky podoprite, aby ste znížili riziko spätného nárazu z dôvodu zaseknutého rozbrusovacieho kotúča.**

Veľké obrobky sa môžu pod vlastnou váhou ohnúť. Obrobok sa musí podoprieť na oboch stranách kotúča, a síce ako v blízkosti deliaceho rezu, tak aj na hrane.

- j) **Buďte zvlášť opatrní pri „rezoch do dutých miest“ do existujúcich stien alebo iných nepozorovaných oblastí.**

Vnikajúci rozbrusovací kotúč môže pri rezaní do vedení plynu alebo vody, elektrických vedení alebo iných objektov spôsobiť spätný náraz.

Varovanie! Tento elektrický prístroj vytvára počas prevádzky elektromagnetické pole. Toto pole môže za určitých okolností ovplyvniť aktívne alebo pasívne implantáty. Na zníženie nebezpečenstva závažných alebo smrteľných poranení odporúčame osobám s implantátmi prekonzultovať situáciu so svojim lekárom a výrobcom implantátu ešte predtým, ako začnú obsluhovať elektrický prístroj.

ZOSTATKOVÉ RIZIKÁ

Stroj je skonštruovaný podľa stavu techniky a prijatých bezpečnostnotechnických pravidiel. Napriek tomu sa môžu pri práci vyskytnúť jednotlivé zostatkové riziká.

- Nebezpečenstvo poranenia pre prsty a ruky z dôvodu spusteného nástroja pri neodbornom vedení obrobku.
- Ohrozenie zdravia oceľovými trieskami. Bezpodmienečne noste osobné ochranné výstroje ako ochranu zraku.
- Poranenia spôsobené chybným rozbrusovacím kotúčom. Rozbrusovací kotúč pravidelne kontrolujte ohľadne poškodení.
- Nebezpečenstvo poranenia prstov a rúk pri výmene rozbrusovacieho kotúča. Noste vhodné pracovné rukavice.
- Nebezpečenstvo poranenia pri zapnutí stroja prostredníctvom bežiacieho rozbrusovacieho kotúča.
- Ohrozenie elektrickým prúdom pri použití nevhodných elektrických prípojných vedení.
- Ohrozenie zdravia spôsobené bežiacimi rozbrusovacími kotúčmi pri dlhých vlasoch a voľnom odevu. Noste osobný ochranný výstroj, ako je sieťka na vlasy a tesne priliehajúci odev.
- Napriek všetkým prijatým opatreniam môžu pretrvávajúť zostatkové riziká, ktoré nie sú očividné.
- Zostatkové riziká je možné minimalizovať, ak sa dodržiavajú bezpečnostné upozornenia, použitie v súlade s určením, ako aj návod na obsluhu.

VI. Pred uvedením do prevádzky

- Rozbrusovačku na kov vybaľte a skontrolujte možné poškodenia, ktoré vznikli pri preprave.
- Zariadenie sa musí umiestniť stabilne, t.j. na pracovný stôl, univerzálny podstavec apod.
- Pred uvedením do prevádzky sa musia všetky kryty a bezpečnostné prípravky správne namontovať.
- Pílový kotúč musí môcť voľne bežať.
- Predtým, ako zapnete zapínač/vypínač, uistite sa, či je rozbrusovací kotúč správne namontovaný a pohyblivé diely vykazujú ľahký chod.
- Pred zapojením skontrolovať, či sú všetky údaje na dátovom štítku v súlade s údajmi elektrickej siete.
- Blokovanie (8) uvoľnite.

VII. Montáž

Pozor! Pred všetkými údržbovými, prestavovacími a montážnymi prácami vytiahnite sieťovú zástrčku.

Poistka pri preprave/držiak (pozri obr. 1/2)

Hlavu stroja (9) na rukoväti (13) stlačte nadol, a vytiahnite blokovanie (8).

Hlavu stroja (9) pomaly pohnite smerom nahor.

Pozor! Vplyvom vratnej pružiny hlava stroja (9) automaticky udrie nahor, t.z. na konci rezu neuvoľnite rukoväť (13), ale hlavou stroja (9) pohybujte nahor pomaly a s miernym protitlakom.

Obr. 1 zobrazuje hlavu stroja (9) v hornej polohe.

Pre prepravu by sa mala hlava stroja (9) opäť zablokovať pomocou blokovania (8) v spodnej polohe. Pozri obr. 2

Pre jednoduchšiu prepravu je píla vybavená prepravou rukoväťou (10).

Zverák (pozri obr. 3)

Každý obrobok sa musí pred spracovaním fixovať v zveráku.

Rýchlopínaciu páku (5) vyklopte nahor.

Zvieraciu rukoväť (6) vytiahnite natoľko, aby sa dal obrobok upnúť medzi upínacie plochy zveráka (4/7).

Upínacia čeľusť pol. A1 (obr. 3) pre maximálnu šírku obrobku 230 mm

Upínacia čeľusť pol. A2 (obr. 3) pre maximálnu šírku obrobku 190 mm

Upínacia čeľusť pol. A3 (obr. 3) pre maximálnu šírku obrobku 150 mm

Upozornenie: Nie je potrebné, otáčať zvieraciu rukoväť (6), ak je rýchlopínacia páka (5) vyklopená nahor. Vretno sa môže plynule vytiahnuť alebo zasunúť.

Vretno posuňte natoľko smerom dopredu, až kým sa upínacie plochy (4/7) nedotýkajú obrobku. Rýchlopínaciu páku (5) sklopte opäť nadol tak, aby vretno a rýchlopínacia páka (5) do seba zapadli.

Otáčaním upínacej rukoväte (6) sa obrobok bezpečne pevne upne v zveráku.

Úkosové rezy (pozri obr. 3)

Aby bolo možné vykonať úkosové rezy, je možné prestaviť doraz (7) z 0° – 45° doľava a z 0° – 30° doprava.

Uvoľnite obe skrutky (A).

Doraz zveráka (7) otočte na požadovaný uhlový rozmer.

Opäť pevne utiahnite skrutky (A).

Pri pevnom upínaní obrobku sa predná upínacia čeľusť (4) vychýli automaticky do požadovanej polohy a uvedie sa na líniu s obrobkom, aby sa zaistilo bezpečné fixovanie obrobku.

Nastavenie dorazovej skrutky (pozri obr. 7)

Pomocou dorazovej skrutky (15) je možné nastaviť pohyb kotúča nadol.

To je potrebné, keďže sa rozbrusovací kotúč na základe opotrebovania znižuje v priemere a tým by obrobok viac nepredelil celkom.

Uvoľnite kontramaticu.

Dorazovú skrutku (15) podľa potreby zaskrutkujte alebo vyskrutkujte.

Hlavu stroja (9) pohnite smerom nadol, aby ste skontrolovali, či rozbrusovací kotúč (16) siaha po doraz zveráka (7).

Kontramaticu znovu pevne utiahnite.

Výmena rozbrusovacieho kotúča (pozri obr. 5/6)

Vytiahnite sieťovú zástrčku

Hlavu stroja (9) uveďte do hornej pokojovej polohy.

Pohyblivý chránič rozbrusovacieho kotúča (2) posuňte nahor a rukou pridržte.

Skrutku (C) otvorte a bočný chránič rozbrusovacieho kotúča (E) otočte dozadu.

Blokovací čap (3) zatlačte napravo a rozbrusovací kotúč (16) druhou rukou pomaly otáčajte, až kým blokovací čap (3) nezapadne.

Upínaciu skrutku (D) vytočte pomocou priloženého očkového kľúča (14) proti smeru hodinových ručičiek. Upínaciu skrutku (D), podložku, vonkajšiu prírubu a opotrebovaný rozbrusovací kotúč (16) odoberte.

Nový rozbrusovací kotúč nasadte opäť v opačnom poradí a pevne dotiahnite.

Pozor! Pred montážou sa musia všetky diely starostlivo vyčistiť.

Dbajte na šípku určujúcu smer otáčania!

Používajte iba odporúčané, zosilnené rozbrusovacie kotúče a upínaciu skrutku (D) utiahnite iba do tej miery, aby bol rozbrusovací kotúč (16) pevne držaný a aby sa nepretáčal. Ak sa upínacia skrutka (D) utiahne príliš silno, môže sa kotúč poškodiť.

Bočný chránič rozbrusovacieho kotúča (E) opäť otočte smerom vpred a zafixujte pomocou skrutky (C).

Chránič rozbrusovacieho kotúča opäť vyveste z háku, aby sa pohyblivý chránič rozbrusovacieho kotúča (2) zaklapol smerom vpred.

VIII. Obsluha

Zapínač/vypínač (pozri obr. 1)

Pre zapnutie píly sa musí stlačiť spínacie blokovacie tlačidlo (11) a musí sa stlačiť zapínač/vypínač (12).

Na opätovné vypnutie píly sa musí opäť uvoľniť tlačidlo (12).

Vykonanie rezu (pozri obr. 3/4)

Obrobok pevne upnite v zveráku.

Zapnite stroj a počkajte, kým motor nedosiahne svoje maximálne otáčky.

Hlavu stroja (9) na rukoväti (13) stlačte nadol, až kým sa rozbrusovací kotúč zľahka nedotkne obrobku. Rozbrusovací kotúč (16) rovnomerne vedte cez deliaci materiál.

Pozor! Rozbrusovací kotúč sa nesmie chvieť alebo skákať, lebo sa tým zhoršuje kvalita rezu, alebo môže dôjsť dokonca k zlomeniu rozbrusovacieho kotúča.

Počas rezania sa musí rukoväť (13) pevne a rovnomerne stlačiť smerom nadol. Rýchlosť rezania by sa ani na konci procesu rezania nemala znížiť, keďže sa tým zabráni prehriatiu obrobku a zvýšenému tvoreniu ostrín.

Upozornenie: Počet rezov na rozbrusovací kotúč ako aj ich kvalita sa môže na základe doby rezania značne líšiť. Rýchle rezy môžu viesť k rýchlemu opotrebovaniu rozbrusovacieho kotúča, ale môžu slúžiť aj na to, aby sa redukovalo zafarbenie ako aj tvorenie ostrín.

RÝCHLOUPÍNACIA PÁKA Obr. 4

Stroj je vybavený rýchlopínacou pákou (5). Páku (5) prestavte nahor, upínaciu rukoväť (6) presuňte vpred na obrobok, rýchlopínaciu páku (5) zatlačte nadol, potom pomocou upínacej rukoväte (6) zovrite obrobok.

Pozor!

Pred procesom rezania vždy skontrolujte, či je obrobok správne upnutý.

Pri dlhých obrobkoch tieto podprite pomocou rolovacieho kozlíka, alebo podobným nástrojom.

Po ukončení práce prestavte hlavu stroja do spodnej polohy a vyťahnite sieťovú zástrčku.

Nastavenie hĺbkového dorazu

Pohyb stroja nadol je možné nastaviť pomocou hĺbkového dorazu (15).

Pomocou očkoveho kľúča (14) uvoľnite kontramaticu. Pre zvýšenie hĺbky rezu otočte skrutku proti smeru hodinových ručičiek.

Znova utiahnite kontramaticu.

Uvoľnite kontramaticu zodpovedajúc požadovanej vzdialenosti a otočte skrutku v smere hodinových ručičiek, aby ste zmenšili hĺbku rezu.

Znova utiahnite kontramaticu.

Servisné informácie

Je potrebné dbať na to, že v prípade tohto výrobku podliehajú nasledujúce diely bežnému pracovnému alebo prirodzenému opotrebeniu, resp. sú nasledujúce diely považované za spotrebný materiál.

Diely podliehajúce opotrebeniu*: Rezací brúsny kotúč, Uhlíkov

* nie je bezpodmienečne obsiahnuté v objeme dodávky!

IX. Technické údaje

Konštrukčné rozmery d x š x v	580 x 310 x 400
Rozbrusovací kotúč Ø/mm	355 x 25.4 x 3.2
Otáčky pri voľnobehu n_0	3000
Váha kg	20
Údaje týkajúce sa rezu	
Rozmery obrobku min. mm	Ø15 or 15x15
Rozmery obrobku max. mm	Ø 100 or 230x50
Motor	
Motor V/Hz	230-240/50
Vstup P1 W	2000

Hodnoty hluku

Hodnoty hluku sa merali podľa EN 3744 / EN 11201.

Hladina akustického tlaku L_{pA}	94.3 dB(A)
Nepresnosť K_{pA}	3 dB
Hladina akustického výkonu L_{WA}	107.3 dB(A)
Nepresnosť K_{WA}	3 dB
Vibrácia	2.5 m/s ²

Noste ochranu sluchu.

Vplyv hluku môže spôsobiť stratu sluchu. Celkové hodnoty vibrácií (vektorový súčet troch smerov) stanovené podľa EN 61029.

Obmedzte hluk na minimum!

- Používajte len prístroje, ktoré sú v bezchybnom stave.
- Prístroj pravidelne čistite a vykonávajte jeho údržbu.
- Prispôbte svoj pracovný štýl výkonu prístroja.
- Stroj nepreťažujte.
- Vykonávajte pravidelnú údržbu prístroja.
- Prístroj vypnite, ak sa tento nepoužíva.
- Noste ochranné rukavice.

X. Skladovanie / Preprava

Prístroj a jeho príslušenstvo skladujte na tmavom, suchom a nezamrzajúcom mieste neprístupnom pre deti. Optimálna skladovacia teplota sa nachádza medzi 5 a 30 °C.

Elektrický prístroj skladujte v originálnom obale.

Pri skladovaní rozbrusovacích kotúčov postupujte zvlášť starostlivo:

- Vyčistite a dobre vysušte. **POZOR:** Rozbrusovacie kotúče z umelej živice **NEČISTITE** vodou alebo inými kvapalinami!
- Skladujte neustále ležiac rovno.
- Vlhkosti, mrazu, priamemu slnečnému žiareniu, vysokým teplotám, príp. kolísaniam teploty sa musí zabrániť, inak hrozí nebezpečenstvo zlomenia a vzniku črepín!
- Pred opätovným použitím rozbrusovacích kotúčov z umelej živice sa musí dodržiavať doba minimálnej trvanlivosti (vyrazenie na uchytávacom krúžku - kvartál/rok). Pri prekročení doby minimálnej trvanlivosti sa rozbrusovací kotúč **NESMIE** používať.
- **Nové alebo skladované rozbrusovacie kotúče pred použitím vždy skontrolujte ohľadne poškodení** a pred prvým procesom robrusovania počas minimálne 60 sekúnd testujte pri udaných najvyšších otáčkach, pritom sa nesmie žiadna časť tela alebo osoba nachádzať v predĺženom rozsahu vychýlenia rozbrusovacieho kotúča.

PREPRAVA (POZRI OBR. 1/7)

Poistka pri preprave:

Blokovacie tlačidlo (8) vám uľahčuje manipuláciu pri preprave na rôzne miesta.

Pozor! Vyťahnite sieťovú zástrčku

Pre prepravu stroja používajte prepravnú rukoväť (10).

Blokovanie prístroja (poistka pri preprave)

Na prepravu prístroja posuňte hlavu stroja nadol a stlačte blokovacie tlačidlo (8).

Blokovanie prístroja (pracovná poloha)

Hlavu stroja (9) pohnite smerom nadol, aby ste uvoľnili poistku pri preprave. Vytiahnite blokovacie tlačidlo (8) a hlavu stroja vedzte pomaly smerom nahor.

XI. Elektrická prípojka

Nainštalovaný elektromotor je pripojený a pripravený na prevádzku. Pripojenie zodpovedá príslušným ustanoveniam VDE a DIN.

⚠ Pozor!

Sieťový kábel tohto prístroja disponuje uzemňovacím vodičom a uzemňovacou zástrčkou. Zástrčka sa musí pripojiť na vhodnú, podľa predpisov inštalovanú a podľa platných predpisov a zákonov uzemnenú zásuvku.

⚠ Varovanie!

Skontrolujte sieťové napätie! Sieťové napätie sa musí zhodovať s údajmi na typovom štítku!

Sieťová prípojka na strane zákazníka, ako aj predĺžovacie vedenie musia zodpovedať týmto predpisom.

Poškodené elektrické prípojné vedenie

Na elektrických prípojných vedeniach často vznikajú škody na izolácii.

Príčinami môžu byť:

- Stlačené miesta, keď sa prípojné vedenia vedú cez okno alebo medzeru medzi dverami.
- Zalomené miesta v dôsledku neodborného upevnenia alebo vedenia prípojného vedenia.
- Rozrezané miesta vzniknuté pri prejazde cez prípojné vedenie.
- Škody na izolácii pri vytrhnutí zo zásuvky v stene.
- Trhliny pri zostarnutí izolácie.

Takéto poškodené elektrické prípojné vedenia sa nesmú používať a z dôvodu poškodenia izolácie sú životnebezpečné.

Elektrické prípojné vedenia pravidelne kontrolujte ohľadne poškodení. Dávajte pozor na to, aby pri kontrole prípojného vedenia nebolo toto pripojené k elektrickej sieti.

Elektrické prípojné vedenia musia zodpovedať príslušným ustanoveniam VDE a DIN. Používajte iba prípojné vedenia s označením "V-90/5V-90 3 x 1.00 mm²".

Vytlačenie označenia typu na prípojnom kábli je predpis.

XII. Odstraňovanie chýb

Porucha	Príčina	Náprava
Prístroj neštartuje.	1. Prístrojová zástrčka nie je napojená. 2. Poistka uvoľnená/chybná. 3. Pripojovací kábel chybný. 4. Opatrebované alebo poškodené uhlíkové kefy.	1. Zabezpečiť prívod prúdu. 2. Vymeňte výkonový spínač resetovať poistku. 3. Kábel pre sieťové pripojenie nechajte opraviť v autorizovanej dielni. 4. Vymeňte uhlíkové kefy.
Zlý obraz rezu.	1. Opatrebované rozbrusovacie kotúče. 2. Obrobok nie je správne upnutý.	1. Použite nový rozbrusovací kotúč. 2. Obrobok primerane upnite.
Rotácia rozbrusovacieho kotúča príliš nízka.	1. Predlžovacie vedenie príliš dlhé alebo príliš malý prierez. 2. Príliš nízke napájanie napätím.	1. Vymeňte vedenie. 2. Kontrola pripojenia prostredníctvom certifikovaného elektroinštalatéra.
Vibrácia počas rezania.	1. Prístroj nedostatočne zafixovaný. 2. Poškodené rozbrusovacie kotúče. 3. Obrobok nedostatočne zaistený.	1. Upevnite prístroj. 2. Vymeňte rozbrusovací kotúč. 3. Obrobok primerane upnite.
Rez nesprávny.	1. Doraz nie je správne upevnený. 2. Rozbrusovací kotúč spriechý. 3. Nadmerne vynaložená sila. 4. Obrobok sa pohybuje.	1. Doraz skontrolujte/nastavte. 2. Rozbrusovací kotúč skontrolujte/upevnite. 3. Redukujte tlak na obrobok. 4. Obrobok správne upnúť.
Obrobok sa hýbe počas rezania.	1. Doraz uvoľnený alebo obrobok nie je správne zaistený. 2. Obrobok nesprávne zaistený. 3. Nadmerne vynaložená sila.	1. Doraz správne upevnený. 2. Obrobok správne upnúť. 3. Redukujte tlak na obrobok.

XIII. Čistenie

⚠ Pozor!

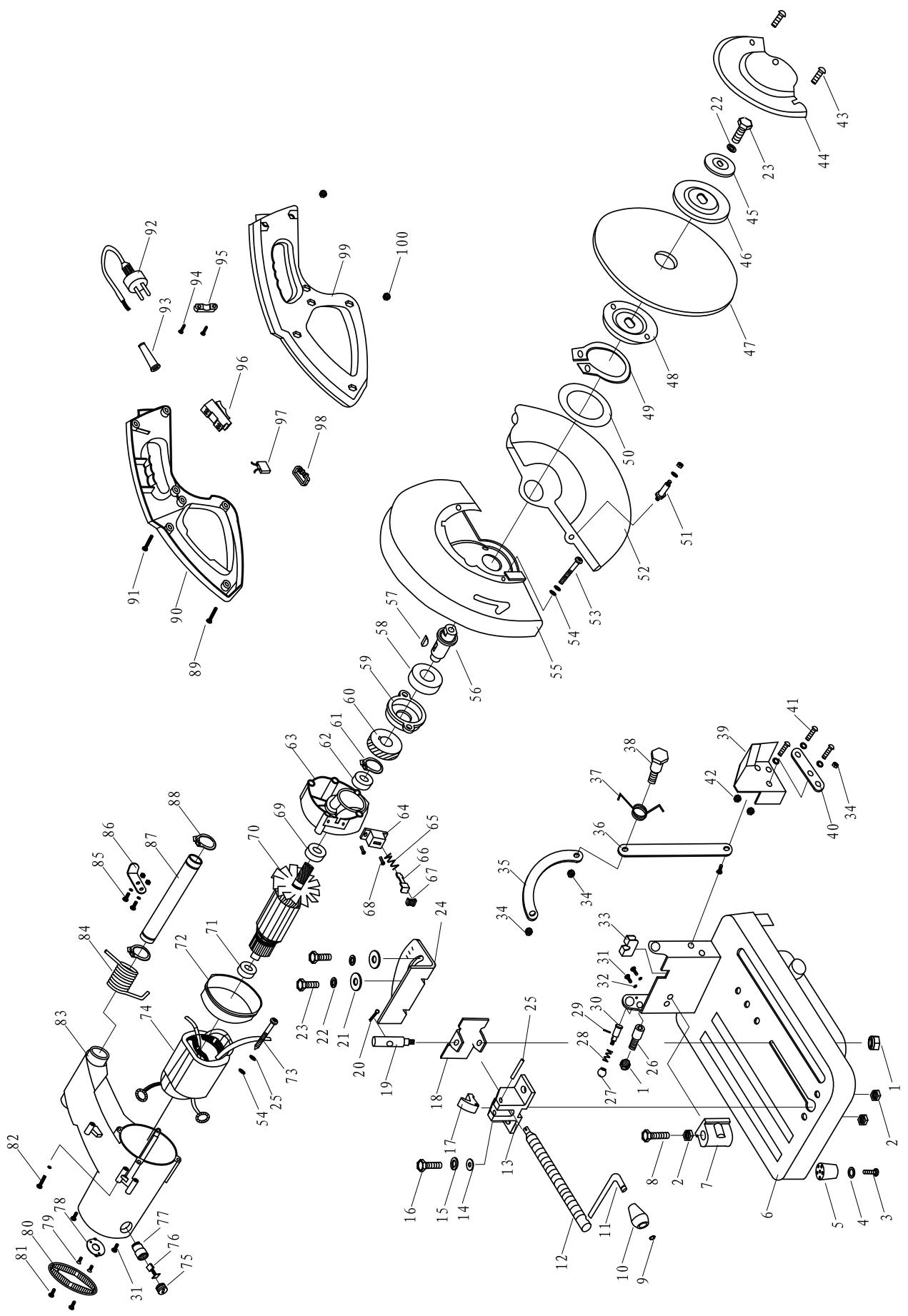
Pred čistením prístroja vždy vyťahnite sieťovú zástrčku!

Čistenie

- Ochranné zariadenia, vzduchové štrbiny a teleso motora udržiavajte podľa možností bez prachu a nečistôt. Prístroj čistite čistou handričkou alebo vyfúkajte stlačeným vzduchom pri nízkom tlaku.
- Odporúčame, aby ste stroj vyčistili priamo po každom použití.
- Stroj pravidelne čistite vlhkou handričkou a malým množstvom mazľavého mydla. Nepoužívajte čistiace prostriedky ani rozpúšťadlá, mohli by poškodiť plastové diely prístroja. Dbajte na to, aby sa do vnútra prístroja nedostala žiadna voda.

XIV. Likvidácia a recyklácia

Prístroj sa nachádza v obale za účelom zabránenia poškodeniu pri transporte. Tento obal je vyrobený zo suroviny a tým pádom je ho možné znovu použiť alebo sa môže dať do zberu na recykláciu surovín. Prístroj a jeho príslušenstvo sa skladajú z rôznych materiálov, ako sú napr. kovy a plasty. Poškodené súčiastky odovzdajte na vhodnú likvidáciu špeciálneho odpadu. Informujte sa v odbornej predajni alebo na miestnych úradoch!



Konformitätserklärung



DE	erklärt folgende Konformität gemäß EU-Richtlinie und Normen für den Artikel	SK	prehlasuje nasledujúcu zhodu podľa smernice EU a noriem pre výrobok
GB	hereby declares the following conformity under the EU Directive and standards for the following article	EST	kinnitab järgmist vastavust vastavalt ELi direktiivi ja standardite järgmist artiklumbrit
FR	déclare la conformité suivante selon la directive UE et les normes pour l'article	LT	pareiškia, taip atitiktis pagal ES direktyvos ir standartai šį straipsnį
IT	dichiara la seguente conformità secondo le direttive e le normative UE per l'articolo	LV	apliecina šādu saskaņā ar ES direktīvu atbilstības un standartu šādu rakstu
CZ	prohlašuje následující shodu podle smernice EU a norem pro výrobek	NL	verklaart hierbij dat het volgende artikel voldoet aan de daarop betrekking hebbende EG-richtlijnen en normen
HU	az EU-irányelv és a vonatkozó szabványok szerinti következő megfeleléségi nyilatkozatot teszi a termékre	RUS	заявляет о соответствии товара следующим директивам и нормам ЕС
HR	ovime izjavljuje da postoji sukladnost prema EU-smjernica i normama za sljedeće artikle	PT	declara o seguinte conformidade com a Directiva da UE e as normas para o seguinte artigo
RO	declară următoarea conformitate corespunzător directivelor și normelor UE pentru articolul	ES	declara la conformidad siguiente según la directiva la UE y las normas para el artículo
TR	Normları gereğince aşağıdaki uygunluk açığa masını sunar.	DK	erklærer hermed, at følgende produkt er ioverensstemmelse med nedenstående EUDirektiver og standarder:
FIN	vakuuttaa täten, että seuraava tuote täyttää alla esitettyt EU-direktiivit ja standardit	SE	försäkrar härmed följande överensstämmelse enligt EU-direktiv och standarder för följande artikeln
PL	deklaruje, że produkt jest zgodny z następującymi dyrektywami UE i normami	NO	erklærer herved følgende samsvar under EU-direktiv og standarder for følgende artikkel
SLO	izjavlja slededco skladnost z EU-direktivo in normami za artikel	BG	декларира съответното съответствие съгласно Директива на ЕС и норми за артикул

Trennschneider - MT140

<input checked="" type="checkbox"/> 2014/29/EU	<input type="checkbox"/> 89/686/EC_96/58/EC
<input checked="" type="checkbox"/> 2014/35/EU	<input checked="" type="checkbox"/> 2006/42/EC
<input type="checkbox"/> 2006/28/EC	Annex IV Notified Body: Notified Body No.: Reg. No.:
<input type="checkbox"/> 2005/32/EC	
<input checked="" type="checkbox"/> 2014/30/EU	<input checked="" type="checkbox"/> 2000/14/EC_2005/88/EC
<input type="checkbox"/> 2004/22/EC	Annex V
<input type="checkbox"/> 1999/5/EC	Annex VI Noise: measured $L_{WA} = 93$ dB(A); guaranteed $L_{WA} = 93$ dB(A)
<input checked="" type="checkbox"/> 2014/68/EU	<input checked="" type="checkbox"/> 2004/26/EC
<input type="checkbox"/> 90/396/EC	Emission. No:
<input checked="" type="checkbox"/> 2011/65/EU	

Standard references: EN 1012-1; EN 61000-3-2; EN 61000-3-3; EN 61000-6-1; EN 61000-6-3

Ichenhausen, den 31.08.2016

Unterschrift / Markus Bindhammer / Technical Director

Art.-No. 5903702901
Subject to change without notice

Documents registrar: Andreas Pecher
Günzburger Str. 69, D-89335 Ichenhausen

Garantie DE

Offensichtliche Mängel sind innerhalb von 8 Tagen nach Erhalt der Ware anzuzeigen, andernfalls verliert der Käufer sämtliche Ansprüche wegen solcher Mängel. Wir leisten Garantie für unsere Maschinen bei richtiger Behandlung auf die Dauer der gesetzlichen Gewährleistungsfrist ab Übergabe in der Weise, dass wir jedes Maschinenteil, dass innerhalb dieser Zeit nachweisbar in Folge Material- oder Fertigungsfehler unbrauchbar werden sollte, kostenlos ersetzen. Für

Teile, die wir nicht selbst herstellen, leisten wir nur insoweit Gewähr, als uns Gewährleistungsansprüche gegen die Vorlieferanten zustehen. Die Kosten für das Einsetzen der neuen Teile trägt der Käufer. Wandlungs- und Minderungsansprüche und sonstige Schadensersatzansprüche sind ausgeschlossen.

Warranty GB

Apparent defects must be notified within 8 days from the receipt of the goods. Otherwise, the buyer's rights of claim due to such defects are invalidated. We guarantee for our machines in case of proper treatment for the time of the statutory warranty period from delivery in such a way that we replace any machine part free of charge which provably becomes unusable due to faulty material or defects of fabrication within such period of time. With respect to parts not

manufactured by us we only warrant insofar as we are entitled to warranty claims against the upstream suppliers. The costs for the installation of the new parts shall be borne by the buyer. The cancellation of sale or the reduction of purchase price as well as any other claims for damages shall be excluded.

Garantie FR

Les défauts visibles doivent être signalés au plus tard 8 jours après la réception de la marchandise, sans quoi l'acheteur perd tout droit au dédommagement.

Nous garantissons nos machines, dans la mesure où elles sont utilisées de façon conforme, pendant la durée légale de garantie à compter de la réception, sachant que nous remplaçons gratuitement toute pièce de la machine devenue inutilisable du fait d'un défaut de matière ou

d'usinage durant cette période. Toutes les pièces que nous ne fabriquons pas nous-mêmes ne sont garanties que si nous avons la possibilité d'un recours en garantie auprès des fournisseurs respectifs. Les frais de main d'œuvre occasionnés par le remplacement des pièces sont à la charge de l'acquéreur. Tous droits à réhabilitation et toutes prétentions à une remise ainsi que tous autres droits à dommages et intérêts sont exclus

Garanzia IT

Vizi evidenti vanno segnalati entro 8 giorni dalla ricezione della merce, altrimenti decadono tutti i diritti dell'acquirente inerenti a vizi del genere. Appurato un impiego corretto da parte dell'acquirente, garantiamo per le nostre macchine per tutto il periodo legale di garanzia a decorrere dalla consegna in maniera tale che sostituiamo gratuitamente qualsiasi componente che entro tale periodo presenti dei vizi di materiale o di fabbricazione tali da renderlo inutilizzabile. Per

componenti non fabbricati da noi garantiamo solo nella misura nella quale noi stessi possiamo rivendicare diritti a garanzia nei confronti dei nostri fornitori. Le spese per il montaggio dei componenti nuovi sono a carico dell'acquirente. Sono escluse pretese di risoluzione per vizi, di riduzione o ulteriori pretese di risarcimento danni.

Garantie NL

Zichtbare gebreken moeten binnen de 8 dagen na ontvangst van de goederen worden gemeld, zo niet verliest de verkoper elke aanspraak op grond van deze gebreken. Onze machines worden geleverd met een garantie voor de duur van de wettelijke garantietermijn. Deze termijn gaat in vanaf het moment dat de koper de machine ontvangt. De garantie houdt in dat wij elk onderdeel van de machine dat binnen de garantietermijn aantoonbaar onbruikbaar wordt als gevolg van materiaal- of productiefouten, kosteloos vervangen. De garantie vervalt echter bij

verkeerd gebruik of verkeerde behandeling van de machine. Voor onderdelen die wij niet zelf produceren, geven wij enkel de garantie die wij zelf krijgen van de oorspronkelijke leverancier. De kosten voor de montage van nieuwe onderdelen vallen ten laste van de koper. Eisen tot het aanbrengen van veranderingen of het toestaan van een korting en overige schadeloosstellingsclaims zijn uitgesloten.

Garantía ES

Los defectos evidentes deberán ser notificados dentro de 8 días después de haber recibido la mercancía, de lo contrario el comprador pierde todos los derechos sobre tales defectos. Garantizamos nuestras máquinas en caso de manipulación correcta durante el plazo de garantía legal a partir de la entrega. Sustituiremos gratuitamente toda pieza de la máquina que dentro de este plazo se torne inútil a causa de fallas de material o de fabricación. Las piezas que no

son fabricadas por nosotros mismos serán garantizadas hasta el punto que nos corresponda garantía del suministrador anterior. Los costes por la colocación de piezas nuevas recaen sobre el comprador. Están excluidos derechos por modificaciones, aminoraciones y otros derechos de indemnización por daños y perjuicios.

Garantia PT

Para este aparelho concedemos garantia de 24 meses. A garantia cobre exclusivamente defeitos de material ou de fabricação. Peças avariadas são substituídas gratuitamente. cabe ao cliente efetuar a substituição. Assumimos a garantia unicamente de peças genuínas. Não há direito à garantia no caso de: peças de desgaste, danos de transporte, danos causados

pelo manejo indevido ou pela desatenção as instruções de serviço, falhas da instalação elétrica por inobservância das normas relativas à electricidade. Além disso, a garantia só poderá ser reinvidicada para aparelhos que não tenham sido consertados por terceiros. O cartão de garantia só vale em conexão com a fatura.

Garanti NO

Åpenbare mangler skal meldes innen 8 dager etter at varen er mottatt, ellers taper kunden samtlige krav pga slik mangel. Vi gir garanti for at våre maskiner ved riktig behandling under den rettslige garantiens varighet, fra overlevering, på den måten at vi erstatter kostnadsfritt hver maskindel, som innen denne tiden påviselig er ubrukelig som følge av material- eller

produksjonsfeil. For deler som vi ikke produserer selv, yter vi garanti kun i den utstrekning som garantikrav mot underleverandør tilkommer oss. Kjøperen bærer kostnadene ved montering av nye deler. Endrings- og verditapskrav og øvrige skadeerstatningskrav er utelukkede.

Takuu FI

Ilmeisistä puutteista tulee ilmoittaa kahdeksan päivän kuluessa tavaran vastaanottamisesta. Muutoin ostaja ei voi vaatia korvausta ko. puutteista. Annamme takuun oikein käsitellyille koneillemme lakisääteiseksi takuujaksi tavaran luovutuksesta alkaen siten, että vaihdamme korvauksetta minkä tahansa koneenoson, joka osoittautuu tämän ajan kuluessa käyttökelvot-

tomaksi raaka-aine- tai valmistusvirheestä johtuen. Osille, joita emme valmista itse, annamme takuun vain mikäli osien toimittaja on antanut niistä takuun meille. Uusien osien asennuskustannukset maksaa ostaja. Purku- ja vähennysvaatimukset ja muut vahingonkorvausvaatimukset eivät tule kysymykseen.

Garanti SE

Med denna maskin följer en 24 månaders garanti. Garantins täcker endast material- och konstruktionsfel. Defekta delar ersätts utan omkostningar, men kunden står för installationen. Vår garanti täcker endast original-delar. Anspråk på garanti öreligger inte för: garantin täcker ej,

transportskador, skador orsakade av felaktig behandling och då skötsel föreskrifter inte beaktats. Vidare kan garantikrav endast ställas för maskiner som inte har reparerats av tredje part.

Záruka SK

Zrejme vady musia byť predstavené v priebehu 8 dni po obdržaní tovaru, ináč zákazník stratí všetky nároky týkajúce sa takejto vady. Ponúkame záruku na naše aparáty, ktoré sú správne používané počas zákonného termínu záruky tak, že bezplatne vymeníme každú časť aparátu, ktorá sa v priebehu tohto času môže stať dokázateľne nefunkčnou dôsledkom materiálnej či

výrobnej vady. Na časti ktoré sami nevyrobíme, poskytujeme záruku iba v rozsahu, v ktorom nám prísluší nárok na záručné plnenie k subdodávateľovi. Za trovy týkajúce sa inštalácie novej súčiastky je zodpovedný zákazník. Nárok na výmenu tovaru, na zľavu a iné nároky na nahradenie škody sú vylúčené.

Garancija SI

Očitne pomanjkljivosti je potrebno naznaniti 8 dni po prejemu blaga, v nasprotnem primeru izgubi kupec vse pravice do garancije zaradi takšnih pomanjkljivosti. Za naše naprave dajemo garancijo ob pravilni uporabi za čas zakonsko določenega roka garancije od prodaje in sicer na takšen način, da vsak del naprave brezplačno nadomestimo, za katerega bi se v tem roku

izkazalo, da je zaradi slabega materiala ali slabe izdelave neuporaben. Za dele, ki jih sami ne izdelujemo, jamčimo samo toliko, kolikor zahteva garancija drugih podjetij. Stroški za vstavljanje novih delov nosi kupec. Zahteve za spreminjanje in zmanjšanje ter ostale zahteve za nadomestilo škode so izključene.

Szavatosság HU

A nyilvántaló hibákat ki kell jelenteni számított 8 napon belül az áruk, különben a vevő elveszti minden igényt az ilyen hibák. Kínálunk garanciát a gépeinket a megfelelő kezelés időtartamának hallgatólagos garancia a szállítás időpontját oly módon, hogy cserélje ki minden egyes része ezen idő alatt észlelhető a sorban anyag-vagy gyártási legyen hiábavaló, ingyen. Az alkatrészeket, hogy

nem termel magunkat, hogy csak olyan garanciát, hiszen jogosultak jótállási igények beszállítókkal szemben. A költségek beillesztése az új részek a vevőnek. Átalakítása és csökkentése követelések és egyéb kártérítési igények ki vannak zárva.

Garancija HR

Vidljive štete se moraju prijaviti u roku od 8 dana od primitka robe. U suprotnom slučaju kupac gubi pravo na reklamaciju. Mi jamčimo za naše strojeve u slučaju ispravnog postupanja tijekom perioda zakonskog jamstva tako što zamijenjujemo besplatno bilo koji dio stroja koji dokazano postane neupotrebljiv uslijed neispravnog materijala ili grešaka u proizvodnji u tom vremenskom

periodu. Za dijelove koje mi nismo proizveli jamčimo samo ukoliko imamo pravo na reklamaciju prema dobavljačima. Troškove za ugradnju novih dijelova snosi kupac. Molbe za smanjenjem cijene kao i sve druge reklamacije zbog šteta su isključene.

Záruka CZ

Viditelné vady jsou poukazatelné během 8 dní od obdržení zboží, jinak ztrácí zákazník všechny nároky týkající se takovýchto vad. Poskytujeme záruku na naše stroje, s kterými je správně zacházeno, na dobu zákonně záruční lhůty začínající od doručení tak, že bezplatně vyměníme každou část stroje, která se během této doby může stát prokazatelně nepoužitelnou následkem

materiálové či výrobní vady. Na díly, které sami neopravujeme, poskytujeme záruku pouze v rozsahu, v němž nám přísluší nárok na záruční plnění vůči subdodavateli. Náklady na instalaci nového dílu nese zákazník. Nárok na výměnu zboží, na slevu a jiné nároky na odškodnění jsou vyloučené.

Gwarancja PL

Wszelkie uszkodzenia muszą być zgłaszane w przeciagu 8 dni od daty otrzymania towaru, w przeciwnym wypadku, prawo do reklamacji wygasa. Gwarantujemy, że w czasie trwania gwarancji wymienimy wszelkie części maszyny, które okażą się niesprawne na skutek wad materiału z jakiego zostały wykonane lub błędów w produkcji bez dodatkowych opłat pod warunkiem, że maszyna

będzie obsługiwana zgodnie z zaleceniami. W odniesieniu do części nie produkowanych przez nas, gwarancja obowiązuje tylko w przypadku naszych dostawców. Koszty instalacji nowych części są ponoszone przez klienta. Odszkodowania wynikłe z uszkodzeń maszyny oraz redukcje ceny zakupu maszyny w ramach reklamacji nie będą rozpatrywane.

Garantie RO

Defecte evidente trebuie să fie raportate în termen de 8 zile de la primirea de bunuri, altfel cumpărătorul pierde toate cererile pentru astfel de defecte. Oferim o garanție de pe mașinile noastre cu un tratament adecvat pe durata unei garanții implicite de la data de livrare în așa fel încât vom înlocui fiecare parte în acel moment detectabil într-un rând în material sau manoperă ar fi inutil, gratuit. Pentru părțile care nu ne pro-

duc, vom face doar o astfel de garanție, așa cum avem dreptul la pretenții de garanție împotriva furnizorilor. Costurile pentru introducerea de piese noi la cumpărător. Converse și reducerea creanțe și alte cererile de despăgubire sunt excluse.

Garantii EE

Ilmselgetest vigadest tuleb teatada 8 päeva jooksul pärast kauba kättesaamist, vastasel juhul kaotab ostja kõik õigused garantiile nimetatud vigade tõttu. Õige käsitsemise korral anname oma masinatele garantii seadusega ettenähtud ajaks alates kauba üleandmisest nii, et vahetame tasuta välja kõik masina osad, mis nimetatud aja jooksul peaks muutuma kasutuskölbmatuks

materjali- või tootmisvea tõttu. Osade eest, mida me ise ei tooda, anname garantii vaid selles osas, mis tarnija on meile garanteerinud. Uute osade paigaldamise kulud kannab ostja. Muutmis- ja amortisatsiooninõuded ning muud kahjutasunõuded välistatakse.

Garantija LV

Acīmrēdzami defekti ir jāpaziņo 8 dienu laikā no preces saņemšanas. Pretējā gadījumā pircēja tiesības pieprasīt atbilstību par šādiem defektiem ir spēkā neesošas. Mēs dodam garantiju savām iekārtām, ja pircējs pret tām atbilstoši izturas garantijas laikā. Mēs apņemamies bez maksas piegādāt jebkuru rezerves daļu, kas iespējams kļuvusi nelietoājama bojātu materiālu vai ražošanas defektu dēļ šajā laikā periodā. Attiecībā uz rezerves daļām, kuras nav mūsu ražotas, mēs garantējam

tikai gadījumā, ja mums ir garantija no saviem piegādātājiem. Jauno detaļu uzstādīšanas izmaksas ir jāuzņemas pircējam. Pirkuma atcelšana vai pirkuma cenas samazināšana, kā arī jebkuras citas prasības par bojājumu atbilstināšanu netiek izskatītas.

Garantija LT

Dėl akivaizdžiai matomų defektų turi būti informuota per 8 dienas nuo įrenginio gavimo momento. Kitu atveju pirkėjo teisė reikšti pretenziją dėl šių defektų yra negaliojanti. Savo įrenginiams mes garantuojame įstatymo nustatytą pilną aptarnavimą garantinio laikotarpio metu, jei yra laikomasi gamintojo-vartotojo susitarimo ir mes pažadame nemokamai pakeisti bet kurias mašinos dalis,

sugedusias dėl blogos medžiagos ar gamyklinio broko. Mes neatsakome už dalis, pagamintas ne mūsų ir jūsų gautas iš kito tiekėjo. Naujų dalių montavimo kaštai yra pirkėjo atsakomybė. Pirkimo nutraukimas ar pirkimo kainos sumažinimas, kaip ir bet kurios kitos pretenzijos dėl nuostolių nebus patenkinamos.

Abyrgð IS

Augljósar skemmdir verður að tilkynna innan 8 daga frá viðtöku vörunnar. Annars er réttur kaupanda um bætur vegna sílka skemmda ógildur. Við ábyrgjumst, í tilfelli rétttrar meðhöndlunar yfir lögbundið ábyrgðartímabil frá afhendingu, að við skiptum um hvern vélarhlut án kostnaðar sem ónothæfur er vegna gallaðs efnis eða skemmda í framleiðslu innan ákveðins tímabils. Af því er

tekur til hluti sem ekki eru framleiddir af okkur, ábyrgjumst við af því leiti aðeins að við eigum rétt á ábyrgðarkröfum gagnvart birgðasöllum. Kostnaður vegna uppsetningar á nýjum hlutum skal falla í skaut kaupanda. Ógilding sölu eða afsliáttur á kaupverði sem og aðrar kröfur vegna skemmda eru undanskildar.

Garanti TR

Apaçık kusurları malların alınmasından 8 gün içinde bildirilmesi gerekir, aksi takdirde alıcı bu kusurları için tüm talepler kaybeder. Biz ücretsiz, yarasız olmalıdır malzeme veya işçilik üst üste saptanabilir bu süre içinde her bir parça takmadan böyle bir şekilde teslim tarihinden itibaren zimmî garanti süresine uygun tedavi ile makinelerde bir garanti veriyoruz. Biz tedarikçiler karşı garanti

talepleri hakkı olarak kendimizi üretmek değil bu parça için, biz, sadece teminat olun. Alıcıya yeni parçaların yerleştirilmesi için maliyetleri. Dönüşüm ve azaltma iddiaları ve diğer tazminat talepleri dahil değildir.

гаранция BG

Очевидни недостатъци трябва да бъдат докладвани в рамките на 8 дни от получаването на стоки, в противен случай купувачът губи всякакви претенции за такива дефекти. Предлагаме гаранция на нашите машини с правилното лечение на срока на действие на косвена гаранция от датата на доставка по такъв начин, че ние замени всяка част в рамките на това време открива в един ред в материала или изработката трябва да бъде безполезно,

безплатно. За части, които ние не се произвеждат, ние правим само като гаранция, като имаме право на гаранционни искиве срещу доставчици. Разходите за вмъкване на нови части на купувача. Преобразуване и намаляване вземания и други искивете за обезщетения, са изключени.

Гарантия RU

Об очевидных дефектах необходимо уведомить в течение 8 дней после получения товара. В ином случае все претензии покупателя по таким дефектам не принимаются. Мы предоставляем гарантию на наши машины при условии правильного обращения с ними. Гарантия действует с момента передачи машины в течение установленного законом гарантийного срока. В течение этого времени мы гарантируем бесплатную замену любой части машины, если они стали непригодны к использованию в результате доказуемых ошибок в применяемых

материалах или при изготовлении. На части машины, которые мы не изготавливаем сами, мы предоставляем гарантии в той мере, насколько нас касаются рекламационные претензии к изготовителям. Расходы по замене деталей несет покупатель. Претензии на расторжение договора купли-продажи, штрафы и прочие требования о возмещении ущерба исключаются.

Garantie BE-VLG

Zichtbare gebreken moeten binnen 8 dagen na ontvangst van de goederen worden gemeld, anders verliest de koper elk recht op aanspraak voor dergelijke gebreken. Bij een juiste behandeling van onze machines en gedurende de wettelijke garantietermijn vanaf de aflevering bieden wij garantie door elk machineonderdeel, dat tijdens deze periode door materiaal- of

productiefouten onbruikbaar zou worden, gratis te vervangen. Voor onderdelen die wij niet zelf produceren, bieden wij enkel garantie in de mate die de toeleveranciers ons bieden. De kosten voor de plaatsing van de nieuwe onderdelen draagt de koper. Aanspraken voor wijzigingen, waardevermindering en overige schadeloosstelling zijn uitgesloten.