



**FIELDMANN®**  
Home & Garden Performance



FZS 1002-A

---

English .....	7 - 19
Čeština .....	21 - 32
Slovenčina .....	35 - 48
Magyarul .....	49 - 62
Polski .....	63 - 77
Русский .....	79 - 92
Lietuvių .....	93 - 105

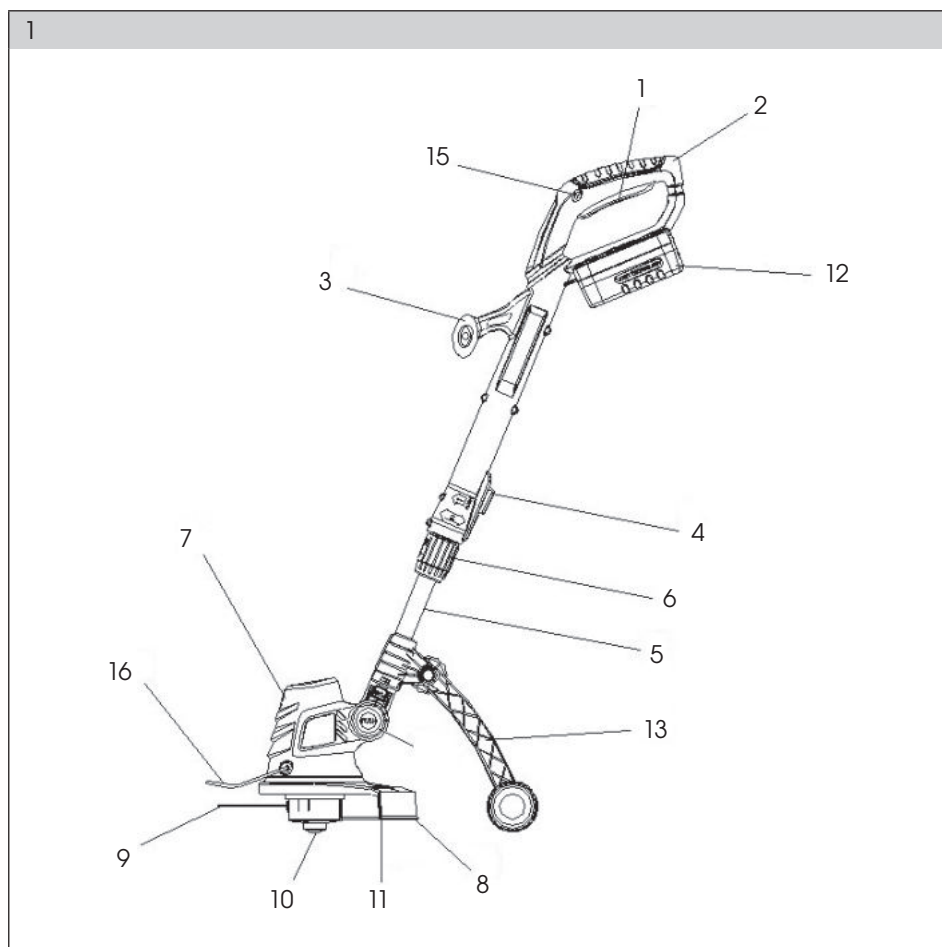

2

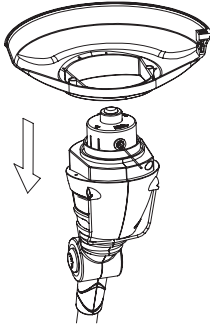

3

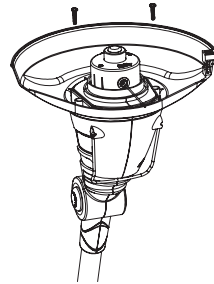

4

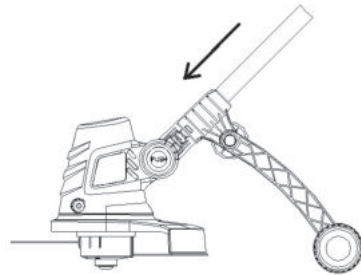
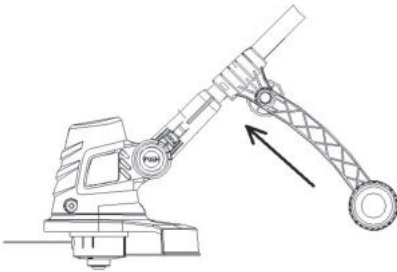

5

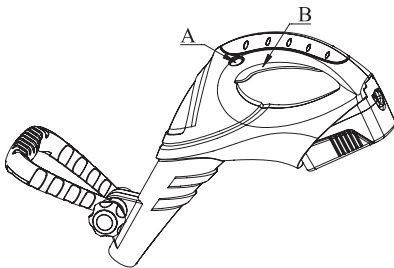

6

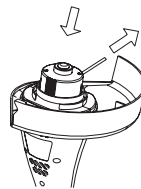

7

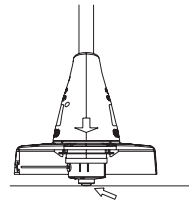

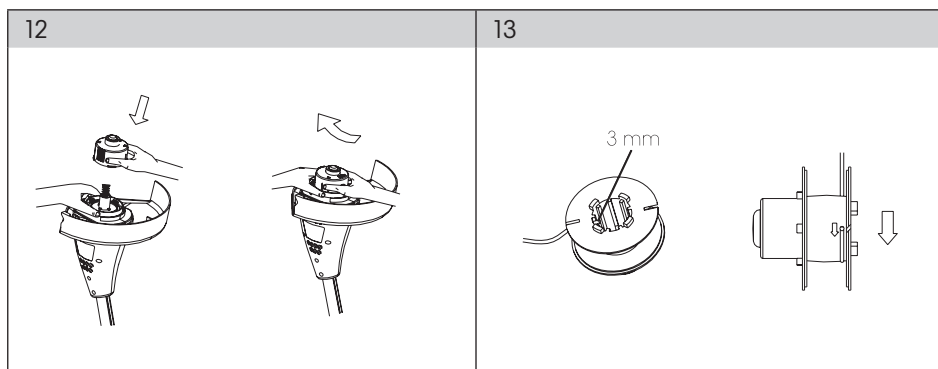
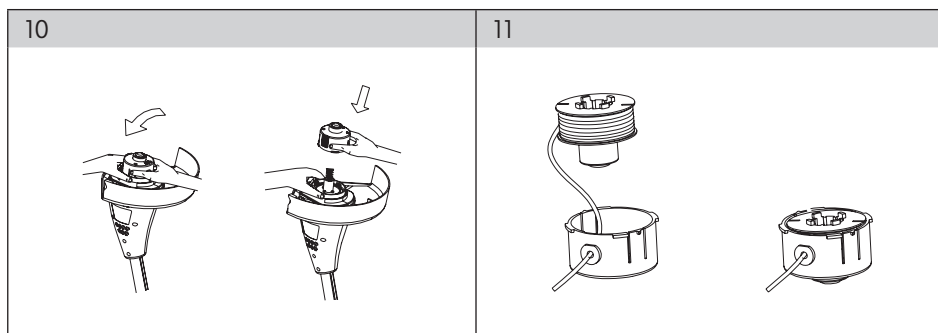
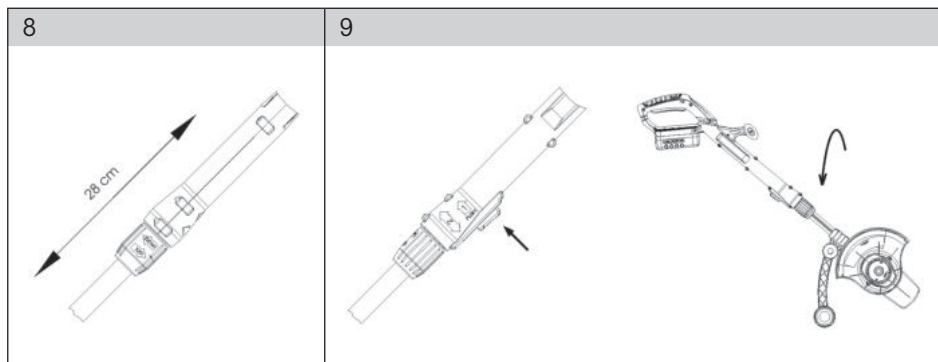

14

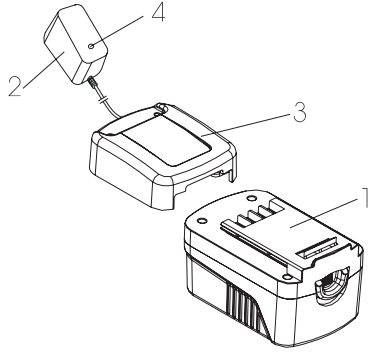



# Cordless Grass Trimmer

## USER'S MANUAL

**Thank you for purchasing this garden cordless grass trimmer. Before you start using it, please, carefully read this user's manual and save it for possible future use.**

## CONTENTS

ILLUSTRATED ATTACHMENT .....	3
1. GENERAL SAFETY REGULATIONS .....	8
Important safety notices	
Packaging	
Operating instructions	
2. EXPLANATION OF INSTRUCTION LABELS ON THE MACHINE .....	9
3. MACHINE DESCRIPTION AND INCLUDED CONTENTS .....	10
4. OPERATING INSTRUCTIONS .....	11
Operation	
Purpose of use	
Use correct type of the tool	
5. SAFETY INSTRUCTIONS .....	12
Safety instructions for grass trimmer	
Safety instructions for batteries and chargers	
6. ASSEMBLY OF THE MACHINE .....	14
Guard installation	
Attach adjustable handle	
Wheel assembly installation	
7. PUTTING INTO OPERATION .....	14
Attaching the protective guard	
Turning on the machine	
Replace the spool of nylon line	
Charging the battery	
Important charging notes	
8. MAINTENANCE AND STORAGE .....	17
9. TECHNICAL SPECIFICATIONS .....	18
10. DISPOSAL .....	19

# 1. GENERAL SAFETY REGULATIONS

## Important safety notices

- ✿ Carefully unpack the product and take care not to throw away any part of the packaging before you find all the parts of the product.
- ✿ Store the string trimmer in a dry place out of reach of children.
- ✿ Read all warnings and instructions. Not following warnings or instructions may lead to injury by electrical shock, a fire and/or serious injuries.

## Packaging

The product is packed in a package that prevents damage during transport. This package is a resource and so can be handed over for recycling.

## Operating instructions

Before you start working with the electric string trimmer, read the following safety and usage instructions. Understand the operating elements and the correct use of the device. Keep the user's manual in a safe place where it can be easily retrieved for future use. Save the original packaging, including the internal packing material, warranty card and proof of purchase receipt, at least for the duration of the warranty. If you need to ship this machine, pack it in the original cardboard box to ensure maximum protection during shipping or transport (e.g. when moving or when you need to send this product for repair).

 **Note:** If you hand over the machine to somebody else, do so together with the user's manual. Following the instructions in the included user's manual is a prerequisite for the proper use of the string trimmer. The user's manual also contains operating, maintenance and repair instructions

**The manufacturer takes no responsibility for accidents or damages resulting from not following the instructions in this manual.**



## 2. EXPLANATION OF INSTRUCTION LABELS ON THE MACHINE



General danger warnings!



Before putting into operation, carefully read the user's manual.



Keep other people away from the work area.



Do not use in the rain or in unfavorable climatic conditions



While working use protective aids.



Make sure that persons standing nearby were not injured by foreign elements.



Keep other people (especially children) and animals at least 6 m away from the work area.



Before performing any maintenance or cleaning on the tool, remove the battery from the tool.



Risk of injury from the machine running out.

## 3. MACHINE DESCRIPTION AND INCLUDED CONTENTS

### Machine description (see pic 1)

- |  |   |
|--|---|
| 1 - Switch   | 10 - Spool with line                                    |
| 2 - Handle   | 11 - Blade for shortening the line                      |
| 3 - Second handle                                  | 12 - Battery pack                                       |
| 4 - Horizontal / vertical head position lock       | 13 - Wheel assembly                                     |
| 5 - Telescopic pole for setting the working height | 14 - Joint for setting up the slope of the trimmer head |
| 6 - Locking bolt for fastening the telescopic pole | 15 - Trigger lock-off button                            |
| 7 - Trimmer head                                   | 16 - Collapsible distance span for protection of plants |
| 8 - Safety guard                                   |   |
| 9 - Line   |   |

**⚠ ATTENTION:** The line cutting blade on the protective cover is sharp!

### Supplied contents

Carefully take out the garden tool from the packaging and check whether all the following parts are present:

- ✿ Cordless grass trimmer
- ✿ Distance span
- ✿ Battery pack
- ✿ Wheel assembly with screw for tightening
- ✿ Charger
- ✿ Charging station
- ✿ Protective guard
- ✿ User´s manual

If there are parts missing or they are damaged, please contact the vendor from whom you bought the machine.

# 4. OPERATING INSTRUCTIONS

## Operation

- ✿ This product must not be used by children and persons with physical or mental impairments or by inexperienced persons, unless properly trained or schooled in the safe use of the product, or unless they have been properly supervised by a qualified person who will be responsible for their safety.
- ✿ Never use the cordless grass trimmer if you are in close vicinity to other people, children or freely moving household pets.
- ✿ Use extra care if the product is used near children. Always keep the appliance out of reach of children. Children must be supervised to ensure that they do not play with the product.
- ✿ Never allow children or persons who do not know the contents of this user's manual to work with the device. Local regulations may set the minimum age of the user. The user is responsible for damages caused to third parties in the string trimmer's working area as a result of its use.
- ✿ Do not use the machine if you are tired, under the influence of alcohol or narcotics.

## Purpose of use

Your grass trimmer has been designed for trimming grass. Do not use the product for purposes other than those intended. The string trimmer is suitable for use in private gardens. Your charger has been designed for charging batteries of the type supplied with this tool. Do not use to charge other batteries.

## Use correct type of the tool

- ✿ The intended use of the tools is described in this manual. Do not force small tools or attachments to do the job of a heavy-duty tool. The tool will do the job better and safer at the rate for which it was intended. The use of any accessory or attachment or performance of any operation with this tool other than those recommended in this instruction manual may present a risk of personal injury. Do not force the tool.
- ✿ Do not carry the tool with your hands on the switch unless the battery has been removed.
- ✿ Never carry the charger by its cord or pull it to disconnect from the socket. Keep the cord away from heat, oil and sharp edges.

# 5. SAFETY INSTRUCTIONS

**⚠ WARNING: When using the machine the safety rules must be followed.**

**For your own safety and that of bystanders please read these instructions before operating the machine. Please keep the instructions safe for later use.**

## Safety instructions for grass trimmer

- ✿ Wear safety goggles when operating this tool.
- ✿ Wear gloves when operating this tool.
- ✿ Do not expose the tool to rain or high humidity.
- ✿ Be familiar with the controls and proper use of trimmer;
- ✿ Never allow children to use the trimmer. Please read these instructions before operating the machine.
- ✿ Keep other people (especially children) and pets away from the trimmer; the grass which is cut and dispersed may contain stones and debris. Stop using the trimmer while people, especially children, or pets are nearby.
- ✿ Do not let other people (especially children) or animals come within 6m of the trimmer when in use.
- ✿ Only use the trimmer in daylight or good artificial light.
- ✿ Before using the trimmer and after any impact, check for signs of wear or damage and repair as necessary. Do not use the trimmer if the cutting device is not secured properly or is damaged.
- ✿ Always check the good working order of the trimmer (especially the tightness of all bolts and nuts, usage of the guard) which, if not adequate, could endanger the user.
- ✿ Always use the guards when using the grass trimmer.
- ✿ Do not use the trimmer if the guards are damaged.
- ✿ Before starting the trimmer, make sure that the nylon line is not touching stones or debris.
- ✿ Keep hands and feet away from the cutting area at all times and especially, when switching on the motor.
- ✿ Guard against injury from the cutting blade fitted for trimming the filament line length. After extending new cutting line always return the trimmer to its normal operating position before switching on.
- ✿ Do not use metal cutting elements.
- ✿ Do not use replacement parts or accessories not provided or not recommended by the manufacturer.
- ✿ Remove the battery before checking, cleaning or working on the trimmer and when it is not in use.
- ✿ Always ensure that ventilation openings are kept clear of debris.
- ✿ To avoid unintentional starting, do not carry the machine with a finger on the on/off switch.
- ✿ Remain in a stable and secure position while operating the trimmer.
- ✿ Keeps the area being cut free from wires, stones and debris.

- ✿ Do not cut against hard objects. This could cause injury or damage the trimmer.

**⚠ Warning:** Cutting elements continue to rotate after the motor is switched off.

- ✿ Do not try to stop the cutting device (nylon line) with your hands. Always let it come to a stop by itself.
- ✿ Do not use the trimmer to cut grass which is not in contact with the ground; for example do not cut grass which is on walls or rocks etc.
- ✿ Do not cross roads or gravel paths with the trimmer still running.

## Safety instructions for batteries and chargers

### Batteries

- ✿ Never attempt to open for any reason.
  - ✿ Do not expose to water.
  - ✿ Do not incinerate the battery pack even if it is severely damaged or is completely worn out. The battery pack can explode in a fire.
  - ✿ Do not store in locations where the temperature may exceed 40°C.
  - ✿ Do not leave the battery pack in the charger when the charging is finished, otherwise battery leakage may occur.
  - ✿ Charge only at room temperature.
  - ✿ Charge only using the charger provided with the tool.
  - ✿ Before charging, make sure that the battery is dry and clean.
  - ✿ Use only the correct type of battery for the tool.
  - ✿ When dispose of batteries follow the instructions given in the section „protecting the environment“.
  - ✿ Under extreme conditions, battery leakage may occur. When you notice liquid on the battery, proceed as follows:
    - Carefully wipe the liquid off using a cloth. Avoid skin contact.
    - In case of skin or eye contact, follow the instructions below.
  - ✿ The battery fluid, a 25-30% solution of potassium hydroxide, can be harmful. In case of skin contact, immediately rinse with water. Neutralize with a mild acid such as lemon juice or vinegar. In case of eye contact, rinse abundantly with clean water for at least 10 minutes. Consult a physician.
- 📖 Note:** The batteries in your battery pack are the Lithium-Ion type. Do not dispose of battery packs/batteries into household waste, fire or water. Battery packs/batteries should be collected, recycled or disposed of in an environmental-friendly manner.

### Chargers

- ✿ Never modify the plug in any way. Unmodified plugs and matching outlets will reduce risk of electric shock.

- ✿ Use your charger only to charge batteries of the type supplied with your tool. Other batteries could burst, causing personal injury and damage.
- ✿ Only 2 battery packs are allowed to be charged continuously in order to prevent overheating of charger, necessary rest time is required to let the charger cool down before further charging.
- ✿ When charging is finished, unplug the charger from mains socket outlet and take away the battery pack from the charger.
- ✿ Do not leave the battery pack in the charger.
- ✿ Never carry the charger by its cord or pull the cord to disconnect from the socket. Keep the cord away from heat, oil and sharp edges.
- ✿ Never attempt to charge non-rechargeable batteries.
- ✿ The cord of charger is not changeable, do not continue to use if the cord is damaged.
- ✿ Do not expose to water or rain, do not use in wet conditions.
- ✿ Do not open the charger.
- ✿ Do not probe the charger.
- ✿ The charger is intended for indoor use only.

## 6. ASSEMBLY INSTRUCTIONS

### **Guard installation** (see pic 2,3)

- ✿ Remove two screws from the motor housing.
- ✿ Slide guard over motor housing.(see pic 2)
- ✿ Re-insert two screws into the guard and tighten as described in pic 3.

### **Wheel assembly installation** (see pic 4)

- ✿ Put the wheels on to the aluminium rod.
- ✿ Slide downwards to secure them in the correct position.
- ✿ To remove, first push the lock (PRESS) and then slide upwards to remove the wheels.

## 7. OPERATION

- ✿ Grip rear handle and press trigger lock-off button (A) with thumb then pull trigger switch (B) (see pic 5). Switch off the trimmer by pulling of the trigger switch.

## Turning on the machine

- ✿ Before starting the grass trimmer for the first time, check that the nylon lines touch or pass over the wire cutting blade. If they are not long enough:
  - Press the spool button (see pic 6)
  - Pull more nylon wires to lengthen. (see pic 6)
- ✿ The lengthened nylon line will be cut to size automatically by the wire cutting blade once the lawn trimmer is turned on.
- ✿ During use, the nylon line will become shortened or worn. To automatically lengthen or advance the nylon cutting line, tap the spool button lightly on ground (while the unit is running). (see pic 7)

These operations should be repeated a few times before starting work to make sure that everything is functioning properly and to familiarize yourself with the grass trimmer. Start off slowly, when you have gained experience, you will be able to use the grass trimmer to its full potential.

- ✿ The length of the grass trimmer can be infinitely varied and therefore adjusted to your individual height (see pic 8)
  - Hold the tube with one hand, and then loosen the adjusting bolt.
  - Set the handle to the correct length and tighten the adjusting bolt.
- ✿ The trimmer also enables vertical trimmer head adjustment
  - push the adjustment lock button (Fig. 9)
  - set the trimmer head position.

## Replace the spool of nylon line

- ✿ Switch off the trimmer and wait for all parts to stop moving.
  - ✿ Remove the battery pack.
  - ✿ Remove the spool assembly from the trimmer. To do so, hold the outer ribbed part of the assembly with one hand, while pushing down and turning the spool head with the other to unlock it (see pic 10). The spool carrier and spool will now disassemble easily.
-  **Note:** There is a spring inside the head that could easily be lost. Ensure that it is put in a safe place.
- ✿ Choose either OPTION 1 or OPTION 2 below for spool or line replacement.
    - OPTION 1: ACCESSORY REPLACEMENT SPOOL  
Use replacement spool
  - ✿ Insert the line through the eyelet in the spool carrier and slide the spool into it. (see pic 11)
  - ✿ Making sure to insert the spring, assemble the spool and spool carrier back onto the trimmer. To do so, push the head on and turn it clockwise until it locks. (see pic 12)

- ✿ To test if the line is advancing properly, push the button with your thumbs while pulling the wire with your fingers. The line should advance freely.
  - OPTION 2: REWINDING SPOOL USING LINE
- ✿ To install line, follow the steps below:
  - Insert one end of line into the hole in the spool as shown in picture 13 about 3 mm.
  - Snugly and evenly wind the line onto the spool in the direction of the arrow on the spool (see pic 13), until the line builds up to the notches in the spool rim. Do not overfill spool. The spool holds about 6.5 m of line.

 **Note:** Line for your trimmer is available at extra cost from your local dealer.

### Charging the battery (see pic 14)

The battery needs to be charged before first use and whenever it fails to produce sufficient power on jobs that were easily done before. The battery may become warm while charging; this is normal and does not indicate a problem.

 **Note:** After several charge and discharge cycles, the battery will attain full capacity.

 **Note:** DO NOT CHARGE THE BATTERY AT AMBIENT TEMPERATURES BELOW 4°C OR ABOVE 40°C. RECOMMENDED CHARGING TEMPERATURES: APPROX. 24°C.

- ✿ Connect the charger (2) to the charger station (3).
- ✿ Plug the charger into an appropriate AC power outlet. The LED (4) lights green to tell you that the charger is ready for use.
- ✿ Insert the battery pack (1) into the charger station (3) as shown in picture 13. Make sure the battery pack is fully seated in the charger station. The LED (4) lights red to tell you that the battery pack is on charge.
- ✿ The battery pack will be fully charged in about 4 hours. And the LED (4) lights green again to tell you that the battery pack is fully charged.

### Important charging notes

 **Note:** Longest life and best performance can be obtained if the battery pack is charged when the air temperature is between 18-24°C. Do not charge the battery pack in a very low or very high air temperature. This is important and will prevent serious damage to the battery pack.

- ✿ When using your tool continuously, the batteries in your battery pack will become hot. You should let a hot battery pack cool down for approximately 30 minutes before attempting to recharge
- ✿ The charger and battery pack may become warm to touch while charging. This is a normal condition, and does not indicate a problem.
- ✿ Use the charger in normal room temperatures whenever possible. To prevent overheating, do not cover the charger and do not charge battery packs in direct sunlight or near heat sources.



- ✿ If the battery pack does not charge properly:
    - check current at receptacle by plugging in a lamp or other appliance.
    - move charger and battery pack to a location where the surrounding air temperature is approximately 18-24°C.
    - if charging problems persist, take or send the tool, battery pack and charger to your local service center.
  - ✿ The battery pack should be recharged when it fails to produce sufficient power on jobs which were easily done previously. DO NOT CONTINUE to use under these conditions. Follow the charging procedure. You may also charge a partially used pack whenever you desire with no adverse affect on the battery pack.
  - ✿ Under certain conditions, with the charger plugged in to the power supply, the exposed charging contacts inside the charger can be shorted by foreign material. Foreign materials of a conductive nature such as, but no limited to, steel wool, aluminum foil, or any buildup of metallic particles should be kept away from charger cavities. Always unplug the charger from the power supply when there is no battery pack in the cavity. Unplug charger before attempting to clean.
  - ✿ Do not immerse charger in water or any other liquid.
- ⚠ WARNING:** Don't allow any liquid to get inside charger. Electric shock may result. To facilitate the cooling of the battery pack after use, avoid placing the charger or battery pack in a warm environment such as in a metal shed, or an uninsulated trailer.
- ⚠ WARNING:** Never attempt to open the battery pack for any reason. If the plastic housing of the battery pack breaks or cracks, return to a service center for recycling; do not put it into further use.

## 8. MAINTENANCE AND STORAGE

### Maintenance

- ✿ After use, remove the battery pack from the trimmer.
- ✿ Use only manufacturer recommended replacement parts and accessories.
- ✿ To keep your line in top condition, store spare pre-wound spools or bulk line in a plastic, sealable bag.
- ✿ To clean the tool, remove battery pack and use only mild soap and a damp cloth to clean the tool. Do not immerse tool in water or squirt it with a hose. Do not allow any liquid to get inside it. Do not clean with a pressure washer.
- ✿ The line cutter on the edge of the guard can dull over time. It is recommended you periodically touch-up the sharpness of the blade with a file.

## Storage

- ✿ Store the cordless grass trimmer in a dry location.
- ✿ Do not place any other items on the machine.
- ✿ Regularly check that the tool has not been damaged during the course of standard operation and at the end of the season clean the grass from the trimmer.
- ✿ If the product is damaged or malfunctions, contact an authorized service centre or the vendor.

## 9. TECHNICAL SPECIFICATIONS

Type .....	Cordless Grass Trimmer
Voltage .....	18VDC
Battery type .....	Lithium-Ion
Battery capacity.....	1.3 Ah
Charging time .....	about 4 Hours
No load speed .....	8000 /min
Cutting width .....	230 mm
Input voltage .....	230V / 50Hz

# 10. DISPOSAL

## INSTRUCTIONS AND INFORMATION REGARDING THE DISPOSAL OF USED PACKAGING MATERIALS

Dispose of packaging material at a public waste disposal site.

### DISPOSAL OF USED ELECTRICAL AND ELECTRONIC APPLIANCES



The meaning of the symbol on the product, its accessory or packaging indicates that this product shall not be treated as household waste. Please, dispose of this product at your applicable collection point for the recycling of electrical & electronic equipment waste. Alternatively in some states of the European Union or other European states you may return your products to your local retailer when buying an equivalent new product. The correct disposal of this product will help save valuable natural resources and help in preventing the potential negative impact on the environment and human health, which could be caused as a result of improper liquidation of waste. Please ask your local authorities or the nearest waste collection centre for further details. The improper disposal of this type of waste may fall subject to national regulations for fines.

**For business entities in the European Union** If you wish to dispose of an electrical or electronic device, request the necessary information from your seller or supplier.

Disposal in other countries outside the European Union

If you wish to dispose of this product, request the necessary information about the correct disposal method from local government departments or from your seller.



This product meets all the basic EU regulation requirements that relate to it.

Changes to the text, design and technical specifications may occur without prior notice and we reserve the right to make these changes.



# Akumulátorová zahradní strunová sekačka

## NÁVOD K OBSLUZE

**Děkujeme vám, že jste si zakoupili tuto zahradní akumulátorovou strunovou sekačku. Než ji začnete používat, přečtěte si, prosím, pozorně tento návod k obsluze a uschovejte jej pro případ dalšího použití.**

## OBSAH

OBRAZOVÁ PŘÍLOHA .....	3
1. VŠEOBECNÉ BEZPEČNOSTNÍ PŘEDPISY .....	22
Důležitá bezpečnostní upozornění	
Obal	
Návod k použití	
2. VYSVĚTLENÍ ŠTÍTKŮ S POKYNY NA STROJI .....	23
3. POPIS STROJE A OBSAH DODAVKY .....	24
4. POKYNY K POUŽITÍ .....	24
Obsluha	
Účel použití	
Používejte správný typ nářadí	
5. BEZPEČNOSTNÍ POKYNY .....	25
Bezpečnostní pokyny pro strunovou sekačku	
Bezpečnostní instrukce pro AKU baterii a nabíječku	
6. MONTÁŽ STROJE .....	28
Montáž ochranného krytu	
Přípevnění opěrné rukojeti	
Montáž vodících koleček	
7. UVEDENÍ DO PROVOZU .....	28
Zapnutí stroje	
Výměna cívky se strunou	
Nabíjení baterie	
Důležité informace k nabíjení	
8. ÚDRŽBA A USKLADNĚNÍ .....	31
9. TECHNICKÉ ÚDAJE .....	31
10. LIKVIDACE .....	32

# 1. VŠEOBECNÉ BEZPEČNOSTNÍ PŘEDPISY

## Důležitá bezpečnostní upozornění

- ✿ Výrobek pečlivě vybalte a dejte pozor, abyste nevyhodili žádnou část obalového materiálu dřívě, než najdete všechny součásti výrobku.
- ✿ Sekačku uchovávejte na suchém místě mimo dosah dětí.
- ✿ Čtěte všechna upozornění a pokyny. Zanedbání při dodržování varovných upozornění a pokynů mohou mít za následek úraz elektrickým proudem, požár a/nebo těžká poranění.

## Obal

Výrobek je umístěn v obalu bránícím poškozením při transportu. Tento obal je surovinou a lze jej proto odevzdat k recyklaci.

## Návod k použití

Než začnete se zahradní sekačkou pracovat, přečtěte si následující bezpečnostní předpisy a pokyny k používání. Seznamte se s obslužnými prvky a správným používáním zařízení. Návod pečlivě uschovejte pro případ pozdější potřeby. Minimálně po dobu záruky doporučujeme uschovat originální obal včetně vnitřního balicího materiálu, pokladní doklad a záruční list. V případě přepravy zabalte stroj zpět do originální krabice od výrobce, zajistíte si tak maximální ochranu výrobku při případném transportu (např. stěhování nebo odeslání do servisního střediska).

-  **Poznámka:** Předáváte-li stroj dalším osobám, předejte jej společně s návodem. Dodržování přiloženého návodu k obsluze je předpokladem řádného používání sekačky. Návod k obsluze obsahuje rovněž pokyny pro obsluhu, údržbu a opravy.

**Výrobce nepřebírá odpovědnost za nehody nebo škody vzniklé následkem nedodržování tohoto návodu.**

## 2. VYSVĚTLENÍ ŠTÍTKŮ S POKYNY NA STROJI



Všeobecné upozornění na nebezpečí!



Před použitím si pečlivě přečtěte návod.



Ostatní osoby udržujte mimo pracovní oblast.



Nepoužívejte za deště, ani za zhoršených klimatických podmínek.



Při práci používejte ochranné pomůcky.



Dbejte na to, aby osoby stojící v blízkosti nebyly poraněny odmrštěnými cizími tělesy.



Udržujte ostatní osoby (zejména děti) a zvířata z dosahu min.6 m od pracovní plochy



Před opravnými, údržbovými pracemi nebo čištěním stroje je třeba akubaterii vyjmout



Nebezpečí zranění od dobíhajícího stroje.

## 3. POPIS STROJE A OBSAH DODÁVKY

**Popis stroje** (viz obr. 1)

- |   |   |
|---|---|
| 1 - Spínač  | 9 - Struna  |
| 2 - Rukojeť   | 10 - Cívka se strunou                             |
| 3 - Druhá rukojeť   | 11 - Ostří pro zkrácení struny                    |
| 4 - Aretace horizontálního / vertikálního nastavení hlavy | 12 - Aku baterie                                  |
| 5 - Teleskopická tyč pro nastavení pracovní výšky         | 13 - Vodící kolečko                               |
| 6 - Aretační šroub pro upevnění teleskopické tyče         | 14 - Kloub pro nastavení sklonu hlavy stroje      |
| 7 - Hlava sekačky   | 15 - Odjišřovací tlačítko spínače                 |
| 8 - Ochranný kryt   | 16 - Sklopný distanční oblouk pro ochranu rostlin |

**⚠ POZOR:** Ostrý nůž na ochranném krytu pro zaříznutí struny!

### Obsah dodávky

Zahradní nářadí vyjměte opatrně z obalu a zkontrolujte, zda jsou následující díly kompletní:

- ✿ Akumulátorová zahradní sekačka strunová
- ✿ Distanční oblouk
- ✿ Aku baterie
- ✿ Vodící kolečka se šroubem pro upevnění
- ✿ Nabíječka
- ✿ Nabíjecí stanice
- ✿ Ochranný kryt
- ✿ Návod k obsluze

Pokud díly chybí nebo jsou poškozeny, obraťte se, prosím, na prodejce, kde jste stroj zakoupili.

## 4. POKYNY K POUŽITÍ

### Obsluha

- ✿ Tento výrobek není určen pro děti a osoby se sníženou fyzickou, smyslovou nebo mentální schopností nebo osoby s omezenými zkušenostmi a znalostmi, pokud nad nimi není veden odborný dohled nebo podány instrukce zahrnující použití tohoto výrobku osobou odpovědnou za jejich bezpečnost.
- ✿ Zahradní sekačku nikdy nepoužívejte, pokud se v těsné blízkosti nachází jiné osoby, děti nebo volně se pohybující domácí zvířectvo.



- ✿ Pokud bude výrobek používán v blízkosti dětí, dbejte zvýšené opatrnosti. Výrobek vždy umísťujte mimo jejich dosah. Děti by měly být pod dozorem, aby se zajistilo, že si s výrobkem nebudou hrát.
- ✿ Nikdy nedovolte dětem ani osobám neznalým tohoto návodu k použití se zařízením pracovat. Místní předpisy mohou stanovit minimální věk uživatele. Uživatel je odpovědný za škody způsobené třetím osobám v pracovní oblasti sekačky jako následek jejího používání.
- ✿ Stroj nepoužívejte, jste-li unavení, pod vlivem alkoholu či omamných látek.

## Účel použití

Strunová sekačka je určena pouze k sečení trávy. Nepoužívejte výrobek k jiným účelům, než pro které je určen. Sekačka je určena pro použití v soukromých zahradách. Nabíječka je určena k nabíjení baterií dodávaných k tomuto stroji. Nepoužívejte k nabíjení jiných baterií.

## Používejte správný typ nářadí

- ✿ V tomto návodu k obsluze je popsáno určené použití nářadí. Nepřetěžujte malá nářadí nebo příslušenství při práci, která je určena pro výkonné nářadí. Nářadí bude pracovat lépe a bezpečněji při práci, pro kterou je určeno. Při použití jakékoli příslušenství nebo doplňků nebo při provádění jakékoli práce, která není doporučena tímto návodem, může hrozit riziko zranění osob. Nepřetěžujte nářadí.
- ✿ Zabraňte náhodnému spuštění nářadí. Nepřenášejte nářadí s prstem na hlavním spínači.
- ✿ Nikdy netahajte za kabel při odpojování zástrčky kabelu od sířové zásuvky. Nevedte napájecí kabel přes masné a horké povrchy a dbejte na to, aby nepřecházel přes ostré hrany.

# 5. BEZPEČNOSTNÍ POKYNY

**⚠ POZOR: Než začnete s akumulátorovou strunovou sekačkou pracovat, přečtěte si následující bezpečnostní předpisy a pokyny k používání. Seznamte se s obslužnými prvky a správným používáním zařízení. Návod pečlivě uschovejte pro případ pozdější potřeby.**

## Bezpečnostní pokyny pro strunovou sekačku

- ✿ Noste chranné brýle určené pro práci se strojem.
- ✿ Noste ochranné rukavice určené pro práci se strojem.
- ✿ Nevystavujte stroj působení deště či vlhka.
- ✿ Seznamte se s obsluhou a správným použitím sekačky.
- ✿ Nedovolte dětem, aby obsluhovaly sekačku. Všechny osoby pracující se sekačkou musí být řádně seznámeny s návodem k obsluze.
- ✿ Udržujte ostatní osoby (zejména děti) a zvířata z dosahu sekačky; sečená tráva může obsahovat kameny nebo sutiny. Zastavte sekačku pokud jsou v blízkosti děti, dospělí, nebo zvířata.

- ✿ Udržujte ostatní osoby (zejména děti) a zvířata z dosahu min.6 m od pracovní plochy;
- ✿ Pracujte pouze za dostatečného osvětlení
- ✿ Před každým použitím, případně po zasažení zkontrolujte známky poškození, případně opravte dle potřeby. Nepoužívejte strunovou sekačku, pokud není zajištěna její bezpečnost, nebo je-li poškozena.
- ✿ Pravidelně před každým použitím kontrolujte stav sekačky (zejména dotažení všech šroubů a matic, nasazení bezpečnostního krytu). Pokud stav sekačky není v pořádku, není pro uživatele bezpečná.
- ✿ Během sečení musí být vždy nasazen ochranný kryt.
- ✿ Nepoužívejte sekačku, pokud je kryt poškozený.
- ✿ Před nastartováním sekačky se ujistěte, že se nylonová struna nedotýká země, kamenů nebo jiných předmětů.
- ✿ Udržujte ruce a nohy v dostatečné vzdálenosti od rotující struny, zvláště při zapnutí motoru.
- ✿ Chraňte se proti poraněním, které může způsobit rotující struna, která se otáčí ještě chvíli po vypnutí stroje. Po prodloužení struny vraťte sekačku vždy do původní pracovní pozice.
- ✿ K sečení nepoužívejte kovové žací díly.
- ✿ Používejte pouze originální náhradní díly.
- ✿ Odpojte AKU baterii před prováděním údržby či čištěním anebo v případě, že sekačku nepoužíváte.
- ✿ Vždy zajistěte, aby ventilační otvory byly čisté.
- ✿ Vyvarujte se náhodnému nastartování sekačky. Sekačku nikdy nepřenášejte s prstem na spoušti.
- ✿ Při obsluze sekačky zajistěte stabilní a bezpečnou pozici.
- ✿ Pracovní plochu před startem sekačky prohlédněte a odstraňte dráty, kameny, nečistoty, apod.
- ✿ Nesečte proti pevným předmětům. Mohlo by dojít ke zranění osob či poškození sekačky.

**⚠ POZOR:** Sekací díly se otáčejí i po vypnutí sekačky.

- ✿ Nepokoušejte se zastavit strunu (nylon) rukou! Strunu nechte samotnou doběhnout.
- ✿ Nepoužívejte sekačku k sečení trávy, která není v kontaktu se zemí, například nesečte trávu, která roste z kamenů, na zdi, atd.
- ✿ Nevstupujte na chodník, šterkové cestičky apod. pokud se struna ještě otáčí.

## Bezpečnostní instrukce pro AKU baterii a nabíječku

### AKU baterie

- ✿ Baterii nikdy neotvírejte.
- ✿ Baterii nevystavujte působení vody.
- ✿ Baterii nevhazujte do ohně, hrozí nebezpečí výbuchu!
- ✿ Neskladujte v prostorách, kde teplota může překročit 40°C.

- ✿ Nenechávejte baterii v nabíječe, pokud bylo nabíjení dokončeno. Jinak může z baterie vytéct elektrolyt.
  - ✿ Nabíjejte pouze za pokojové teploty.
  - ✿ Používejte pouze originální nabíječku dodávanou v balení.
  - ✿ Před nabíjením se ujistěte, že je baterie suchá a čistá.
  - ✿ Používejte pouze typ baterie schválený výrobcem.
  - ✿ Baterii nevhazujte do běžného komunálního odpadu, ale odevzdejte na místa zajišťující recyklaci baterií.
  - ✿ Za extrémních podmínek hrozí, že z akumulátoru vyteče elektrolyt. Dojde-li k vytečení elektrolytu, postupujte následovně:
    - Pečlivě elektrolyt utřete suchým hadrem. Zamezte kontaktu s pokožkou.
    - Pokud dojde ke kontaktu s pokožkou či očima postupujte dle instrukcí uvedených níže.
  - ✿ Akumulátor obsahuje 25-30% roztok hydroxidu draselného, který může být škodlivý. Při kontaktu s pokožkou okamžitě omyjte velkým množstvím vody. Neutralizujte mírnou kyselinou jako např. Citrónová šťáva, ocet. Při zasažení očí důkladně vypláchněte vodou (alespoň 10 minut) a vyhledejte lékařskou pomoc.
-  **Poznámka:** Baterie jsou typu Li-Ion. Nevhazujte baterie do komunálního odpadu, ohně nebo vody. Baterie je nutné likvidovat ekologicky šetrným způsobem.

## Nabíječka

- ✿ Nikdy neměňte jakkoli elektrický přívod, hrozí nebezpečí úrazu!
- ✿ Používejte nabíječku pouze pro nabíjení originální baterie dodávané s výrobkem. Při nabíjení jiného typu baterie hrozí nebezpečí náhlého vzplanutí, vážného zranění osob, poškození majetku.
- ✿ Za sebou lze nepřetržitě nabíjet pouze dvě baterie, jinak hrozí přehřátí nabíječky. Před dalším nabíjením nechte nabíječku vychladnout.
- ✿ Po dokončení nabíjení odpojte nabíječku z elektrické zásuvky a vyjměte baterii z nabíječky.
- ✿ Nenechávejte baterii v nabíječe.
- ✿ Nepřenášejte nabíječku za kabel nebo zástrčku. Neodpojujte z elektrické zásuvky tahem za kabel, ale za zástrčku. Chraňte nabíječku před působením horka a ostrých předmětů.
- ✿ Nikdy nenabíjejte baterie, které nejsou určeny k nabíjení.
- ✿ Pokud je kabel nabíječky poškozený, nepoužívejte jej.
- ✿ Nevystavujte nabíječku působení vody či deště, nepoužívejte ve vlhku.
- ✿ Nabíječku neotvírejte.
- ✿ Nabíječku nerozebírejte.
- ✿ Nabíječku nepoužívejte venku, je určena k použití pouze ve vnitřních prostorách

## 6. MONTÁŽ STROJE

### Montáž ochranného krytu (viz obr. 2, 3)

- ✿ Vyšroubujte dva šrouby z hlavice strunové sekačky.
- ✿ Nasuňte kryt na hlavici strunové sekačky. (obr. 2)
- ✿ Protáhněte oba šrouby otvorem v ochranném krytu do hlavice sekačky, jak je zobrazeno na obr. 3 a řádně utáhněte.

### Montáž vodících koleček (viz obr. 4)

- ✿ Nasadte kolečka na hliníkovou tyč.
- ✿ Posunem směrem dolů je zajistěte ve správné poloze.
- ✿ Pro sejmutí nejprve stlačte aretaci PRESS a poté pohybem směrem nahoru kolečka sejměte.

## 7. UVEDENÍ DO PROVOZU

- ✿ Uchopte rukojeť stroje a palcem stiskněte odjišťovací tlačítko spouštěcího spínače (A), přidržte a zároveň stiskněte spouštěcí spínač (B) (viz obr. 5). Sekačku vypnete uvolněním spínače.

### Zapnutí stroje

- ✿ Před prvním použitím strunové sekačky zkontrolujte, zda je nylonová struna řádně nasazena a zda je dostatečně dlouhá. Pokud není dostatečně dlouhá:
  - Stiskněte tlačítko cívky. (viz obr. 6)
  - Vytáhněte nylonovou strunu do požadované délky. (viz obr. 6)
- ✿ Jakmile bude strunová sekačka zapnuta, vysunutá nylonová struna bude zkracovacím nožem automaticky zkrácena na správnou délku.
- ✿ Během provozu sekačky se bude nylonová struna zkracovat a opotřebovávat. Chcete-li nylonovou strunu automaticky prodloužit nebo vysunout, klepněte výstupkem na cívce se strunou zlehka o zem (při provozu sekačky). (viz obr. 7)

Tyto operace by měly být před zahájením práce několikrát zopakovány, abyste se ujistili, zda je sekačka funkční a zda jste s provozem strunové sekačky zcela seznámili. Začněte pomalu, a jakmile získáte zkušenosti, budete moci využít celý potenciál strunové sekačky.

- ✿ Pracovní výška strunové sekačky může být plynule nastavena a upravena tak, aby vyhovovala výšce obsluhy. (viz. obr. 8)
  - Uchopte nosnou tyč a povolte aretační šroub.
  - Nastavte teleskopickou tyč na správnou délku a utáhněte aretační šroub

- ✿ Sekačka umožňuje také vertikální nastavení žací hlavy
  - stlačte aretační tlačítko nastavení (Obr 9)
  - nastavte pozici žací hlavy.

## Výměna cívky se strunou

- ✿ Vypněte strunovou sekačku a vyčkejte, dokud se všechny rotující části nezastaví.
  - ✿ Vyměňte baterii.
  - ✿ Vyměňte cívku ze sekačky: jednou rukou podržte vnější vroubkovanou část, zatímco druhou rukou zatlačte a otočte hlavu cívky k jejímu odemčení (obr. 10). Držák cívky a cívku lze nyní snadno odmontovat.
-  **Poznámka:** Uvnitř hlavy je pružina, která se může snadno ztratit. Ujistěte se, že je uložena na bezpečném místě.
- ✿ Pro výměnu cívky zvolte MOŽNOST 1 nebo MOŽNOST 2.
    - MOŽNOST 1: VÝMĚNA CÍVKY  
Cívku vyměňte za novou
    - ✿ Protáhněte cívku okem na držáku cívky a nasadte dovnitř cívku. (obr. 11)
    - ✿ Ujistěte se, že jste dovnitř vložili pružinu, namontujte cívku a držák cívky zpět: stlačte hlavu a otočte po směru hodinových ručiček, dokud nezacvakne. (obr. 12).
    - ✿ Otestujte, zda je nylonová struna řádně nasazena, stiskněte palcem tlačítko cívky, zatímco prsty potáhněte nylonovou strunu. Nylonová struna by se měla snadno vysouvat.
      - MOŽNOST 2: OPĚTOVNÉ NAVINUTÍ STRUNY NA CÍVKU
    - ✿ Pro nasazení nylonové struny pokračujte dle následujících instrukcí:
      - Protáhněte konec nylonové struny otvorem cívky s přesahem 3 mm, tak jak vyobrazeno na obr. 13.
      - Jemně a plynule navíjejte nylonovou strunu na cívku po směru šipky vyznačené na cívce (viz obr. 13), dokud nylonová struna nedosáhne drážky na kraji cívky. Cívku nepřevíjejte. Cívka umožní navinout cca 6,5m nylonové struny.

 **Poznámka:** Náhradní nylonová struna nebo náhradní cívka není součástí dodávky.

## Nabíjení baterie (viz Obr. 14)

Před prvním použitím, nebo pokud jste sekačku delší dobu nepoužívali, je nutné baterii dobít na plnou kapacitu, jinak snížíte její životnost. Během nabíjení se baterie mírně zahřívá, tento jev je běžný a neindikuje problém.

 **Poznámka:** Po několikerém vybití/dobití baterie dosáhne plné kapacity.

 **Poznámka:** NENABÍJEJTE BATERII, POKUD JE OKOLNÍ TEPLOTA NIŽŠÍ NEŽ 4°C NEBO POKUD JE VYŠŠÍ NEŽ 40°C. DOPORUČENÁ TEPLOTA PRO NABÍJENÍ: PŘÍBLIŽNĚ 24°C.

- ✿ Připojte transformátor (2) do nabíječky (3).
- ✿ Připojte transformátor s nabíječkou do elektrické zásuvky. LED kontrolka (4) svítí zeleně, nabíječka je připravena k použití.
- ✿ Vložte AKU baterii (1) do nabíječky (3), jak znázorněno na obrázku 13. Ujistěte se, že je AKU baterie v nabíječce pevně usazena. LED kontrolka (4) svítí červeně, signalizuje, že se baterie nabíjí.
- ✿ AKU baterie je plně nabitá za přibližně 4 hodiny. LED kontrolka (4) svítí zeleně, signalizuje, že baterie je plně nabitá.

## Důležité informace k nabíjení

 **Poznámka:** Dlouhou životnost a nejlepší výkon dosáhnete, pokud bude baterie nabíjena při teplotě mezi 18 až 24°C. Nenabíjejte baterii za extrémních teplotních podmínek, zamezte tak jejímu vážnému poškození.

- ✿ Pokud budete používat Vaši sekačku nepřetržitě, AKU baterie se může zahřát. Nechte baterii vychladnout alespoň 30 minut před nabíjením.
- ✿ Nabíječka a baterie se během nabíjení lehce zahřívají. Tento jev je normální, nejedná se o poruchu.
- ✿ Doporučujeme baterii nabíjet za pokojové teploty. Aby nedošlo k přehřátí, nikdy baterii nezakrývejte, nenabíjejte na slunci nebo v blízkosti horkých zdrojů.
- ✿ Pokud se AKU baterie nenabíjí správně:
  - překontrolujte, že jsou zástrčka a konektor řádně zasunuty
  - umístěte nabíječku do prostoru, kde se teplota pohybuje v rozmezí od 18 do 24°C
  - pokud problémy přetrvávají, kontaktujte odborný servis.
- ✿ AKU baterie by měla být vždy znovu dobíta, pokud se výkon sekačky snižuje. Za těchto podmínek NEPOKRAČUJTE v práci. Postupujte dle instrukcí k nabíjení AKU baterie. Můžete také nabíjet částečně používanou baterii, za předpokladu, že to nebude mít negativní vliv na baterii.
- ✿ Za určitých okolností, a při zapojení nabíječky do elektrické sítě, může dojít ke zkratu. Cizí vodivé předměty jako např. drátěnky, hliníkové fólie či jiné obsahující kovové součásti musí být umístěny mimo dosah nabíječky. Pokud baterii nenabíjíte, nabíječku vždy odpojte z elektrické sítě. V případě, že baterii chcete očistit, odpojte ji z elektrické sítě.
- ✿ Neponořujte nabíječku do vody nebo jiné kapaliny.

 **POZOR:** Zajistěte, aby se do nabíječky nedostala žádná kapalina. Mohlo být dojít k zásahu elektrickým proudem. Z důvodu snazšího chlazení baterie po jejím použití se vyhněte umístění baterie nebo nabíječky v teplém prostředí jako např. kovové hale, nebo neizolovaném přívěsném vozíku.

**⚠ POZOR:** Nikdy se nepokoušejte akumulátor otevřít. Pokud dojde k poškození plastového krytu akumulátoru, vraťte ho příslušnému recyklačnímu místu a dále ho nepoužívejte.

## 8. ÚDRŽBA A USKLADNĚNÍ

### Údržba

- ✿ Po ukončení vyjměte baterie ze strunové sekačky;
- ✿ Používejte pouze výrobcem schválené náhradní díly a příslušenství;
- ✿ Pro udržení stavu sekačky v perfektní kondici skladujte její součásti – cívky v plastové, uzavíratelné tašce.
- ✿ Před čištěním odpojte baterii. Čistěte pouze vodou navlhčeným hadříkem (případně lze použít mýdlový roztok. Nikdy neponořujte do vody. Nikdy neoplachujte proudem vody (např. zahradní hadicí). Dovnitř stroje se nesmí dostat žádná voda. Nečistěte tlakovým čističem.
- ✿ Řezací nástroj na krajích krytu se může časem ztupit. Doporučujeme pravidelně kontrolovat ostrost řezacího nástroje.

### Uskladnění

- ✿ Sekačku skladujte v suché místnosti.
- ✿ Na stroj nestavte žádné další předměty.
- ✿ Na konci sezóny proveďte celkovou kontrolu sekačky a odstraňte nahromaděné zbytky trávy.
- ✿ Je-li nutná oprava, obraťte se na autorizovaný servis či prodejce.

## 9. TECHNICKÉ ÚDAJE

Typ .....	Akumulátorová sekačka zahradní strunová
Jmenovité napětí .....	18VDC
Typ baterie .....	Lithium-Ion
Kapacita baterie.....	1.3 Ah
Doba nabíjení .....	přibližně 4 hodiny
Počet otáček .....	8000 ot/min
Šířka sečení .....	230 mm
Vstupní napájecí napětí .....	230V / 50Hz

# 10. LIKVIDACE

## POKYNY A INFORMACE O NAKLÁDÁNÍ S POUŽITÝM OBALEM

Použitý obalový materiál odložte na místo určené obcí k ukládání odpadu.

## LIKVIDACE POUŽITÝCH ELEKTRICKÝCH A ELEKTRONICKÝCH ZAŘÍZENÍ



Tento symbol na produktech anebo v průvodních dokumentech znamená, že použité elektrické a elektronické výrobky nesmí být přidány do běžného komunálního odpadu. Ke správné likvidaci, obnově a recyklaci předejte tyto výrobky na určená sběrná místa. Alternativně v některých zemích Evropské unie nebo jiných evropských zemích můžete vrátit své výrobky místnímu prodejci při koupi ekvivalentního nového produktu. Správnou likvidací tohoto produktu pomůžete zachovat cenné přírodní zdroje a napomáháte prevenci potenciálních negativních dopadů na životní prostředí a lidské zdraví, což by mohly být důsledky nesprávné likvidace odpadů. Další podrobnosti si vyžádejte od místního úřadu nebo nejbližšího sběrného místa. Při nesprávné likvidaci tohoto druhu odpadu mohou být v souladu s národními předpisy uděleny pokuty.

### Pro podnikové subjekty v zemích Evropské unie

Chcete-li likvidovat elektrická a elektronická zařízení, vyžádejte si potřebné informace od svého prodejce nebo dodavatele. Likvidace v ostatních zemích mimo Evropskou unii Tento symbol je platný v Evropské unii. Chcete-li tento výrobek zlikvidovat, vyžádejte si potřebné informace o správném způsobu likvidace od místních úřadů nebo od svého prodejce.



Tento výrobek splňuje veškeré základní požadavky směrnic EU, které se na něj vztahují.

Změny v textu, designu a technických specifikacích se mohou měnit bez předchozího upozornění a vyhrazujeme si právo na jejich změnu.



# PROHLÁŠENÍ O SHODĚ

**Výrobek / značka:** AKUMULÁTOROVÁ STRUNOVÁ SEKAČKA / FIELDMANN

**Typ / model:** FZS 1002-A ..... 18V d.c., 1800/min

## Výrobek je v souladu s níže uvedenými předpisy:

- ✿ Směrnice Evropského parlamentu a Rady 2000/14/ES: garantovaná hladina akustického výkonu
- ✿ Směrnice Evropského parlamentu a Rady 2004/108/ES ze dne 15. prosince 2004 o sblížení právních předpisů členských států týkajících se elektromagnetické kompatibility a o zrušení směrnice 89/336/EHS.
- ✿ Směrnice Evropského parlamentu a Rady 2006/42/ES ze dne 17. května 2006 o strojních zařízeních a o změně směrnice 95/16/ES.
- ✿ Směrnice Evropského parlamentu a Rady 2002/95/ES ze dne 27. ledna 2003 o omezení používání některých nebezpečných látek v elektrických a elektronických zařízeních.

## a normami:

- ✿ EN 60745-1:2006
- ✿ EN 60745-1:2009
- ✿ EN 786:1996+A1:01+A2:09
- ✿ EN 55014-1:2006
- ✿ EN 55014-2:1997/A1:2001

**Označení CE:** ..... 12

Společnost FAST ČR, a.s. je oprávněna jednat jménem výrobce.

## Výrobce:

FAST ČR, a.s.

Černokostelecká 2111, 100 00 Praha 10, Česká republika

DIČ: CZ26726548

V Praze, 24. 3. 2016

Jméno: Ing. Zdeněk Pech

Předseda představenstva



Podpis a razítko:



# Akumulátorová záhradná strunová kosačka

## NÁVOD NA OBSLUHU

**Ďakujeme vám, že ste si zakúpili túto záhradnú akumulátorovú strunovú kosačku. Prv ako ju začnete používať, prečítajte si, prosím, pozorne tento návod na obsluhu a uschovajte ho pre prípad ďalšieho použitia.**

## OBSAH

OBRAZOVÁ PRÍLOHA .....	3
1. VŠEOBECNÉ BEZPEČNOSTNÉ PREDPISY .....	36
Dôležité bezpečnostné upozornenia	
Obal	
Návod na používanie	
2. VYSVETLENIE ŠTÍTKOV S POKYNMI NA STROJI .....	37
3. POPIS STROJE A OBSAH DODAVKY .....	38
4. POKYNY NA POUŽÍVANIE .....	39
Obsluha	
Účel použitia	
Používajte správny typ náradia	
5. BEZPEČNOSTNÉ POKYNY .....	40
Bezpečnostné pokyny pre strunovú kosačku	
Bezpečnostné inštrukcie pre akumulátorovú batériu a nabíjačku	
6. MONTÁŽ STROJA .....	42
Montáž ochranného krytu	
Pripevnenie opornej rukoväti	
Montáž vodiacich koliesok	
7. UVEDENIE DO PREVÁDZKY .....	42
Zapnutie stroja	
Výmena cievky so strunou	
Nabíjanie batérie	
Dôležité informácie týkajúce sa nabíjania	
8. ÚDRŽBA A USKLADNENIE .....	45
9. TECHNICKÉ ÚDAJE .....	46
10. LIKVIDÁCIA .....	47

# 1. VŠEOBECNÉ BEZPEČNOSTNÉ PREDPISY

## Dôležité bezpečnostné upozornenia

- ✿ Výrobok starostlivo vybalte a dajte pozor, aby ste nevyhodili žiadnu časť obalového materiálu skôr, ako nájdete všetky súčasti výrobku.
- ✿ Výrobok uchovávajte na suchom mieste mimo dosahu detí.
- ✿ Prečítajte si všetky upozornenia a pokyny. Nedodržanie výstražných upozornení a pokynov môže mať za následok úraz elektrickým prúdom, požiar a/alebo ťažké poranenia.

## Obal

Výrobok sa nachádza v obale zabráňujúcom poškodeniu pri transporte. Tento obal je surovinou a možno ho teda odovzdať na recykláciu.

## Návod na používanie

Pred začatím práce s prístrojom si prečítajte nasledovné bezpečnostné predpisy a návod na používanie. Oboznámte sa s ovládacími prvkami a správnym používaním zariadenia. Návod si starostlivo uschovajte pre prípad neskoršej potreby. Minimálne počas doby záruky doporučujeme uschovať originálny obal vrátane vnútorného baliaceho materiálu, pokladničný doklad a záručný list. V prípade prepravy zabalte stroj naspäť do originálnej krabice od výrobcu, zabezpečte tak maximálnu ochranu výrobku pri transporte (napr. pri sťahovaní alebo odoslaní do servisného strediska).

 **Poznámka:** Ak odovzdávate stroj ďalším osobám, odovzdajte ho spolu s návodom. Dodržiavanie priloženého návodu na používanie je predpokladom riadneho používania stroja. Návod na používanie obsahuje aj pokyny na obsluhu, údržbu a opravy.

**Výrobca nepreberá zodpovednosť za nehody alebo škody vzniknuté následkom nedodržiavania tohto návodu.**

## 2. VYSVETLENIE ŠTÍTKOV S POKYNYMI NA STROJI



Všeobecné upozornenia na nebezpečenstvo!



Pred použitím si starostlivo prečítajte návod.



Ostatné osoby udržujte mimo pracovnej oblasti.



Nepracuje za dažďa, ani za zhoršených klimatických podmienok.



Pri práci používajte ochranné pomôcky.



Dbajte na to, aby osoby stojace v blízkosti sa neporanili odmrštenými cudzími telesami.



Udržiavajte ostatné osoby (zvlášť deti) a zvieratá z dosahu min. 6 m od pracovnej plochy.



Pred opravnými, údržbovými prácami alebo čistením stroja sa musí akumulátor vybrať.



Nebezpečenstvo zranenia následkom dobiehania stroja.

## 3. OPIS STROJA A OBSAH DODÁVKY

### Opis stroja (pozri obr. 1)

- |   |   |
|---|---|
| 1 - Spínač  | 9 - Struna                                      |
| 2 - Rukoväť   | 10 - Cievka so strunou                          |
| 3 - Druhá rukoväť   | 11 - Ostrie na skrátenie struny                 |
| 4 - Aretácia horizontálneho/vertikálneho nastavenia hlavy | 12 - Akumulátorová batéria                      |
| 5 - Teleskopická tyč na nastavenie pracovnej výšky        | 13 - Vodiace koliesko                           |
| 6 - Aretačná skrutka na upevnenie teleskopickkej tyče     | 14 - Kĺb na nastavenie sklonu hlavy stroja      |
| 7 - Hlava kosačky   | 15 - Odisťovacie tlačidlo spínača               |
| 8 - Ochranný kryt   | 16 - Sklopný dištančný oblúk na ochranu rastlín |

**⚠ POZOR:** Ostrý nôž na ochrannom kryte na prirezanie struny!

### Obsah dodávky

Záhradné náradie vyberte opatrne z obalu a skontrolujte, či sú nasledovné prvky kompletne:

- ✿ Akumulátorová záhradná strunová kosačka
- ✿ Dištančný oblúk
- ✿ Akumulátorová batéria
- ✿ Vodiace koliesko so skrutkou na upevnenie
- ✿ Nabíjačka
- ✿ Nabíjacia stanica
- ✿ Ochranný kryt
- ✿ Návod na obsluhu

Ak niektoré časti chýbajú alebo sú poškodené, obráťte sa prosím na predajcu, u ktorého ste si stroj zakúpili.

## 4. POKYNY K POUŽITÍ

### Obsluha

- ✿ Tento výrobok nie je určený pre deti a osoby so zníženou fyzickou, zmyslovou alebo psychickou schopnosťou alebo osoby s obmedzenými skúsenosťami a znalosťami, pokiaľ nemajú odborný dozor alebo poskytnuté inštrukcie týkajúce sa používania tohto výrobku zo strany osoby zodpovednej za ich bezpečnosť.
- ✿ Záhradnú kosačku nikdy nepoužívajte, pokiaľ sa v bezprostrednej blízkosti nachádzajú iné osoby, deti alebo voľne sa pohybujúce domáce zvieratá.
- ✿ Keď sa bude výrobok používať v blízkosti detí, dbajte na zvýšenú opatrnosť. Výrobok vždy umiestňujte mimo ich dosahu. Deti by mali byť pod dozorom, aby sa zaistilo, že sa s výrobkom nebudú hrať.
- ✿ Nikdy nedovoľte pracovať so zariadením deťom ani osobám, ktoré nepoznajú tento návod na použitie. Miestne predpisy môžu určovať minimálny vek používateľa. Používateľ je zodpovedný za škody spôsobené tretím osobám v pracovnej oblasti kosačky, ktoré vzniknú ako následok jej používania.
- ✿ Stroj nepoužívajte, keď ste unavení, pod vplyvom alkoholu alebo omamných látok.

### Účel použitia

Strunová kosačka je určená len na kosenie trávy. Nepoužívajte výrobok na iné účely, než na aké je určený. Kosačka je určená na použitie v súkromných záhradách. Nabíjačka je určená na nabíjanie batérií dodávaných k tomuto stroju. Nepoužívajte ju na nabíjanie iných batérií.

### Používajte správny typ náradia

- ✿ V tomto návode na obsluhu je opísané určené použitie náradia. Nepreťažujte malé náradie alebo príslušenstvo pri práci, ktorá je určená pre výkonné náradie. Náradie bude pracovať lepšie a bezpečnejšie pri práci, na ktorú je určené. Pri použití akéhokoľvek príslušenstva alebo doplnkov alebo pri vykonávaní akejkoľvek práce, ktorá nie je odporúčaná týmto návodom, môže hroziť riziko zranenia osôb. Nepreťažujte náradie.
- ✿ Zabráňte náhodnému spusteniu náradia. Neprenášajte náradie s prstom na hlavnom spínači.
- ✿ Nikdy neťahajte za kábel pri odpájaní zástrčky kábla od sieťovej zásuvky. Nevedzte napájací kábel cez mastné a horúce povrchy a dbajte na to, aby neprechádzal cez ostré hrany.

## 5. BEZPEČNOSTNÉ POKYNY

**⚠ POZOR:** Pred začatím práce s akumulátorovou strunovou kosačkou si prečítajte nasledovné bezpečnostné predpisy a návod na používanie. Oboznámte sa s ovládacími prvkami a správnym používaním zariadenia. Návod si starostlivo uschovajte pre prípad neskoršej potreby.

### Bezpečnostné pokyny pre strunovú kosačku

- ✿ Noste ochranné okuliare určené na prácu so strojom.
- ✿ Noste ochranné rukavice určené na prácu so strojom.
- ✿ Nevystavujte náradie pôsobeniu dažďa či vlhka.
- ✿ Oboznámte sa s obsluhou a správnym používaním kosačky.
- ✿ Nedovoľte deťom, aby obsluhovali kosačku. Všetky osoby pracujúce s kosačkou musia byť riadne oboznámené s návodom na obsluhu.
- ✿ Udržiavajte ostatné osoby (zvlášť deti) a zvieratá z dosahu kosačky; kosená tráva môže obsahovať kamene alebo sutiny. Zastavte kosačku, pokiaľ sú v blízkosti deti, dospelé osoby alebo zvieratá.
- ✿ Udržiavajte ostatné osoby (zvlášť deti) a zvieratá z dosahu min. 6 m od pracovnej plochy.
- ✿ Pracujte len pri dostatočnom osvetlení.
- ✿ Pred každým použitím, prípadne po zasiahnutí skontrolujte, či stroj nemá známky poškodenia, v prípade potreby ho opravte. Nepoužívajte strunovú kosačku, ak nie je zaistená jej bezpečnosť alebo pokiaľ je poškodená.
- ✿ Pravidelne pred každým použitím skontrolujte stav kosačky (zvlášť dotiahnutie všetkých skrutiek a matíc, nasadenie bezpečnostného krytu). Ak stav kosačky nie je v poriadku, nie je pre používateľa bezpečná.
- ✿ Počas kosenia musí byť vždy nasadený ochranný kryt.
- ✿ Kosačku nepoužívajte, ak je kryt poškodený.
- ✿ Pred naštartovaním kosačky sa uistite, že sa nylonová struna nedotýka zeme, kameňov alebo iných predmetov.
- ✿ Udržiavajte ruky a nohy v dostatočnej vzdialenosti od rotujúcej struny, zvlášť pri zapnutí motora.
- ✿ Chráňte sa pred poranením, ktoré môže spôsobiť rotujúca struna, ktorá sa otáča ešte chvíľu po vypnutí stroja. Pred predĺžením struny vráťte kosačku vždy do pôvodnej pracovnej polohy.
- ✿ Na kosenie nepoužívajte kovové žacie dielce.
- ✿ Používajte len originálne náhradné dielce.
- ✿ Odpojte akumulátorovú batériu pred údržbou či čistením alebo v prípade, že kosačku nepoužívate.
- ✿ Vždy zabezpečte, aby ventilačné otvory boli čisté.
- ✿ Vyvarujte sa neúmyselnému naštartovaniu kosačky. Kosačku nikdy neprenášajte s prstom na spúšti.
- ✿ Pri obsluhu kosačky zaistite stabilnú a bezpečnú polohu.



- ✿ Pracovnú plochu pred štartom kosačky prezrite a odstráňte drôty, kamene, nečistoty, a pod.
- ✿ Nekoste proti pevným predmetom. Mohlo by dôjsť k zraneniu osôb alebo poškodeniu kosačky.

**⚠ POZOR:** Žacie dielce sa otáčajú aj po vypnutí kosačky.

- ✿ Nepokúšajte sa zastaviť strunu (nylón) rukou! Strunu nechajte samočinne dobehnúť.
- ✿ Nepoužívajte kosačku na kosenie trávy, ktorá nie je v kontakte so zemou, napríklad nekoste trávu, ktorá rastie z kameňov, na stene, atď.
- ✿ Nevstupujte na chodník, štrkové cestičky a pod. pokiaľ sa struna ešte otáča.

## Bezpečnostné inštrukcie pre akumulátorovú batériu a nabíjačku

### Akumulátorová batéria

- ✿ Batériu nikdy neotvárajte.
- ✿ Batériu nevystavujte pôsobeniu vody.
- ✿ Batériu nevhadzujte do ohňa, hrozí nebezpečenstvo výbuchu!
- ✿ Neskladujte v priestoroch, kde môže byť vyššia teplota ako 40 °C.
- ✿ Nenechávajte batériu v nabíjačke, ak bolo nabíjanie dokončené. Inak môže z batérie vyteciť elektrolyt.
- ✿ Nabíjajte len pri izbovej teplote.
- ✿ Používajte len originálnu nabíjačku dodávanú v balení.
- ✿ Pred nabíjaním sa uistite, že je batéria suchá a čistá.
- ✿ Používajte len typ batérie schválený výrobcom.
- ✿ Batériu nevhadzujte do bežného komunálneho odpadu, ale odovzdajte na miestach zabezpečujúcich recykláciu batérií
- ✿ Za extrémnych podmienok hrozí, že z akumulátora vytečie elektrolyt. Ak vytečie elektrolyt, postupujte nasledovne:
  - Starostlivo utrite elektrolyt suchou handrou. Zabráňte kontaktu s pokožkou.
  - Ak dôjde ku kontaktu s pokožkou či očami, postupujte podľa nižšie uvedených inštrukcií.
- ✿ Akumulátor obsahuje 25-30% roztok hydroxidu draselného, ktorý môže byť škodlivý. Pri kontakte pokožku okamžite opláchnite veľkým množstvom vody. Neutralizujte miernou kyselinou ako napr. citrónovou šťavou, octom. Pri zasiahnutí očí dôkladne vypláchnite vodou (aspoň 10 minút) a vyhľadajte lekársku pomoc..

**📖 Poznámka:** Batérie sú typu Li-Ion. Nevhadzujte batérie do komunálneho odpadu, ohňa alebo vody. Batérie sa musia likvidovať ekologicky šetrným spôsobom.

### Nabíjačka

- ✿ Nikdy nemeňte elektrický prívod, hrozí nebezpečenstvo úrazu!
- ✿ Používajte nabíjačku len na nabíjanie originálnej batérie dodávanej s výrobcom. Pri nabíjaní iného typu batérie hrozí nebezpečenstvo náhleho vzplanutia, vážneho poranenia osôb,

poškodenia majetku.

- ✿ Nepretržite za sebou možno nabíjať len dve batérie, ináč hrozí prehriatie nabíjačky. Pred ďalším nabíjaním nechajte nabíjačku vychladnúť.
- ✿ Po dokončení nabíjania odpojte nabíjačku z elektrickej zásuvky a vyberte batériu z nabíjačky.
- ✿ Nenechávajte batériu v nabíjačke.
- ✿ Neprenášajte nabíjačku držaním za kábel alebo zástrčku. Neodpájajte z elektrickej zásuvky ťahaním za kábel, ale za zástrčku. Chráňte nabíjačku pred pôsobením tepla a ostrých predmetov.
- ✿ Nikdy nenabíjajte batérie, ktoré nie sú určené na nabíjanie.
- ✿ Ak je kábel nabíjačky poškodený, nepoužívajte ho.
- ✿ Nevystavujte nabíjačku pôsobeniu vody či dažďa, nepoužívajte vo vlhku.
- ✿ Nabíjačku neotvárajte.
- ✿ Nabíjačku nerozoberajte.
- ✿ Nabíjačku nepoužívajte vonku, je určená na použitie výlučne vo vnútorných priestoroch.

## 6. MONTÁŽ STROJA

### Montáž ochranného krytu (pozri obr. 2, 3)

- ✿ Vyskrutkujte dve skrutky z hlavice strunovej kosačky.
- ✿ Nasuňte kryt na hlavicu strunovej kosačky (obr. 2).
- ✿ Pretiahnite obidve skrutky otvorom v ochrannom kryte do hlavice kosačky podľa vyobrazenia na obr. a riadne utiahnite.

### Montáž vodiacich koliesok (pozri obr. 4)

- ✿ Nasadte kolieska na hliníkovú tyč.
- ✿ Posunom smerom dole ich zaistíte v správnej polohe.
- ✿ Na odobratie najprv stlačte aretáciu PRESS a potom pohybom smerom hore kolieska odoberte.

## 7. UVEDENIE DO PREVÁDZKY

- ✿ Uchopte rukoväť stroja a palcom stlačte odisťovacie tlačidlo spúšťacieho spínača (A), pridržte a zároveň stlačte spúšťací spínač (B) (pozri obr. 5). Kosačku vypnite uvoľnením spínača.

## Zapnutie stroja

- ✿ Pred prvým použitím strunovej kosačky skontrolujte, či je nylonová struna riadne založená a či je dostatočne dlhá. Pokiaľ nie je dostatočne dlhá:
  - Stlačte tlačidlo cievky. (pozri obr. 6)
  - Vytiahnite nylonovú strunu na požadovanú dĺžku. (pozri obr. 6)
- ✿ Hneď ako bude strunová kosačka zapnutá, vysunutá nylonová struna bude skracovacím nožom automaticky skrátaná na správnu dĺžku
- ✿ Počas prevádzky kosačky sa bude nylonová struna skracovať a opotrebovať. Ak chcete nylonovú strunu automaticky predĺžiť alebo vysunúť, buchnite výstupkom na cievke so strunou zľahka o zem (počas prevádzky kosačky). (pozri obr. 7)

Tieto operácie by sa mali pred začatím práce niekoľkokrát zopakovať, aby ste sa uistili, či je kosačka funkčná a či ste s prevádzkou strunovej kosačky dôkladne oboznámení. Začnite pomaly a len čo získate skúsenosti, budete môcť využiť celý potenciál strunovej kosačky.

- ✿ Pracovná výška strunovej kosačky môže byť plynule nastavená a upravená tak, aby vyhovovala výške obsluhy. (pozri obr. 8)
  - Uchopte nosnú tyč a povolte aretačnú skrutku.
  - Nastavte teleskopickú tyč na správnu dĺžku a utiahnite aretačnú skrutku.
- ✿ Kosačka umožňuje aj vertikálne nastavenie žacej hlavy
  - stlačte aretačné tlačidlo nastavenia (Obr. 9)
  - nastavte pozíciu žacej hlavy.

## Výmena cievky so strunou

- ✿ Vypnite strunovú kosačku a počkajte, pokým sa všetky rotujúce časti nezastavia.
- ✿ Vyberte batériu.
- ✿ Vyberte cievku z kosačky: jednou rukou podržte vonkajšiu vrúbkovanú časť, zatiaľ čo druhou rukou zatlačte a otočte hlavu cievky, aby ste ju odomkli (obr. 10). Držiak cievky a cievku možno teraz ľahko odmontovať

 **Poznámka:** Vnútri hlavy je pružina, ktorá sa môže ľahko stratiť. Uistite sa, že je uložená na bezpečnom mieste.

- ✿ Pri výmene cievky zvolte MOŽNOSŤ 1 alebo MOŽNOSŤ 2.
  - MOŽNOSŤ 1: VÝMENA CIEVKY  
Cievku vymeňte za novú
- ✿ Pretiahnite cievku okom na držiaku cievky a nasadte dovnútra cievku. (obr. 11)
- ✿ Uistite sa, že ste dovnútra vložili pružinu, namontujte cievku a držiak cievky naspäť: stlačte hlavu a otáčajte v smere chodu hodinových ručičiek, pokým nezacvakne. (obr. 12).

- ✿ Otestujte, či je nylonová struna riadne nasadená, stlačte palcom tlačidlo cievky, zatiaľ čo prstami pretiahnete nylonovú strunu. Nylonová struna by sa mala ľahko vysúvať.
  - MOŽNOSŤ 2: OPĀTOVNÉ NAVINUTIE STRUNY NA CIEVKU
- ✿ Pri nasadzovaní nylonovej struny pokračujte podľa nasledujúcich inštrukcií:
  - Pretiahnite koniec nylonovej struny otvorom cievky s presahom 3 mm podľa vyobrazenia na obr. 13..
  - Jemne a plynule navíjajte nylonovú strunu na cievku v smere šípky vyznačenej na cievke (pozri obr. 13), pokiaľ nylonová struna nedosiahne drážky na kraji cievky. Cievku neprevíjajte. Cievka umožní navinúť cca 6,5 m nylonovej struny.

 **Poznámka:** Náhradná nylonová struna alebo náhradná cievka nie je súčasťou dodávky.

### Nabíjanie batérie (pozri obr. 14)

Pred prvým použitím alebo pokiaľ ste kosačku dlhšiu dobu nepoužívali, je potrebné batériu dobiť na plnú kapacitu, inak znížiť jej životnosť. Počas nabíjania sa batéria mierne zahrieva, tento jav je bežný a neindikuje problém

 **Poznámka:** Po niekoľkých vybitiach/dobitiach batéria dosiahne plnú kapacitu.

 **Poznámka:** NENABÍJAJTE BATÉRIU, POKIAĽ JE OKOLITÁ TEPLOTA NIŽŠIA NEŽ 4 °C ALEBO POKIAĽ JE VYŠŠIA NEŽ 40 °C. ODPORÚČANÁ TEPLOTA NA NABÍJANIE: PRIBLIŽNE 24 °C.

- ✿ Pripojte transformátor (2) do nabíjačky (3).
- ✿ Pripojte transformátor s nabíjačkou do elektrickej zásuvky. LED kontrolka (4) svieti zeleno, nabíjačka je pripravená na použitie.
- ✿ Vložte akumulátorovú batériu (1) do nabíjačky (3) podľa znázornenia na obrázku 13. Uistite sa, že je akumulátorová batéria v nabíjačke pevne vložená. LED kontrolka (4) svieti červeno, signalizuje, že sa batéria nabíja.
- ✿ Akumulátorová batéria je úplne nabitá asi za 4 hodiny. LED kontrolka (4) svieti červeno, signalizuje, že je batéria úplne nabitá.

### Dôležité informácie týkajúce sa nabíjania

 **Poznámka:** Dlhú životnosť a najlepší výkon dosiahnete, ak sa bude batéria nabíjať pri teplote 18 až 24 °C. Nenabíjajte batériu za extrémnych teplotných podmienok, zamedzíte tak jej závažnému poškodeniu.

- ✿ Pokiaľ budete používať vašu kosačku nepretržite, akumulátorová batéria sa môže zahriať. Nechajte batériu vychladnúť aspoň 30 minút pred nabíjaním.
- ✿ Nabíjačka a batéria sa počas nabíjania mierne zahrievajú. Tento jav je normálny, nejde o poruchu.
- ✿ Odporúčame batériu nabíjať pri izbovej teplote. Aby nedošlo k prehriatiu, batériu nikdy nezakrývajte, nenabíjajte na slnku alebo v blízkosti zdrojov tepla.

- ✿ Ak sa akumulátorová batéria nenabíja správne:
    - skontrolujte, či je zásuvka správne zasunutá v zástrčke
    - umiestnite nabíjačku do miestnosti, kde sa teplota pohybuje v rozsahu od 18 do 24 °C
    - ak problémy pretrvávajú, kontaktujte odborný servis
  - ✿ Akumulátorová batéria by sa mala vždy znova dobiť, keď sa výkon prístroja znižuje. Za týchto podmienok NEPOKRAČUJTE v práci. Postupujte podľa pokynov týkajúcich sa nabíjania akumulátorovej batérie. Môžete tiež nabíjať čiastočne používanú batériu za predpokladu, že to nebude mať negatívny vplyv na batériu
  - ✿ Za určitých okolností a pri zapojení nabíjačky do elektrickej siete môže dôjsť ku skratu. Cudzie vodivé predmety, ako sú napr. drôtenky, hliníkové fólie alebo iné predmety, ktoré obsahujú kovové súčasti, sa musia umiestniť mimo dosahu nabíjačky. Ak batériu nenabíjate, nabíjačku vždy odpojte od elektrickej siete. V prípade, že chcete batériu očistiť, odpojte ju od elektrickej siete.
  - ✿ Nabíjačku neponorte do vody alebo inej tekutiny.
- ⚠ POZOR:** Zastite, aby sa do nabíjačky nedostala žiadna kvapalina. Mohlo by dôjsť k úrazu elektrickým prúdom. Z dôvodu lepšieho ochladenia batérie po jej použití sa vyvarujte toho, aby ste batériu alebo nabíjačku umiestnili v teplom prostredí, ako napr. v kovovej hale alebo v neizolovanom príviesnom vozíku.
- ⚠ POZOR:** Nikdy sa nepokúšajte akumulátor otvoriť. Ak sa poškodí plastový kryt akumulátora, odovzdajte ho na príslušnom recyklačnom mieste a ďalej ho nepoužívajte.

## 8. ÚDRŽBA A USKLADNĚNÍ

### Údržba

- ✿ Po ukončení vyberte batérie zo strunovej kosačky.
- ✿ Používajte len náhradné dielce a príslušenstvo schválené výrobcom.
- ✿ Aby sa kosačka zdržiavala v perfektnom stave, skladujte jej súčasti – cievky v plastovej, uzatvárateľnej taške.
- ✿ Pred čistením odpojte batériu. Čistite len handričkou navlhčenou vodou (prípadne môžete použiť mydlový roztok.) Nikdy neponárajte do vody. Nikdy neoplachujte prúdom vody (napr. záhradnou hadicou). Do vnútra stroja sa nesmie dostať voda. Nečistite tlakovým čističom.
- ✿ Rezací nástroj na krajoch krytu sa môže časom potupiť. Odporúčame pravidelne kontrolovať, či je rezací nástroj ostrý.

### Uskladnenie

- ✿ Kosačku skladujte v suchej miestnosti.
- ✿ Na stroj nekladte žiadne ďalšie predmety.
- ✿ Na konci sezóny vykonajte celkovú kontrolu kosačky a odstráňte nahromadené zvyšky trávy.
- ✿ Ak je potrebná oprava, obráťte sa na autorizovaný servis alebo predajcu.

## 9. TECHNICKÉ ÚDAJE

Typ .....	Akumulátorová záhradná strunová kosačka
Menovité napätie .....	18VDC
Typ batérie .....	lítium-iónová
Kapacita batérie.....	1.3 Ah
Doba nabíjania .....	približne 4 hodiny
Počet otáčok .....	8000 ot/min
Šírka záberu .....	230 mm
Vstupné napájacie napätie .....	230V / 50Hz

# 10. LIKVIDÁCIA

## POKYNY A INFORMÁCIE O NAKLADANÍ S POUŽITÝM OBALOM

Použitý obalový materiál odložte na miesto, ktoré určí obec na ukladanie odpadu.

## LIKVIDÁCIA POUŽITÝCH ELEKTRICKÝCH A ELEKTRONICKÝCH ZARIADENÍ



Tento symbol na produktoch alebo v sprievodných dokumentoch znamená, že použité elektrické a elektronické výrobky sa nesmú dávať do bežného komunálneho odpadu. Na správnu likvidáciu, zhodnotenie a recykliáciu odovzdajte tieto výrobky na určené zberné miesta. Alternatívne v niektorých krajinách Európskej únie alebo iných európskych krajinách môžete vrátiť svoje výrobky miestnemu predajcovi pri kúpe ekvivalentného nového produktu. Správnu likvidáciu tohoto produktu pomôžete zachovať cenné prírodné zdroje a napomáhate predchádzaniu potenciálnym negatívnym vplyvom na životné prostredie a zdravie človeka, čo by mohlo byť dôsledkom nesprávnej likvidácie odpadu. Ďalšie podrobnosti si vyžadajte od miestneho úradu alebo najbližšieho zberného miesta. Pri nesprávnej likvidácii tohoto druhu odpadu môžu byť v súlade s národnými predpismi udelené pokuty.

### Pre podnikové subjekty v krajinách Európskej únie

Ak chcete likvidovať elektrické a elektronické zariadenia, vyžadajte si potrebné informácie od svojho predajcu alebo dodávateľa.

Likvidácia v ostatných krajinách mimo Európskej únie Tento symbol je platný v Európskej únii. Ak chcete tento výrobok zlikvidovať, vyžadajte si potrebné informácie o správnom spôsobe likvidácie od miestnych úradov alebo od svojho predajcu.



Tento výrobok spĺňa všetky základné požiadavky smerníc EÚ, ktoré sa naň vzťahujú.

Zmeny textu, dizajnu a technických špecifikácií sa môžu meniť bez predchádzajúceho upozornenia a vyhradzuje sa právo na ich zmenu.

# VYHLÁŠENIE O ZHODE

**Výrobok / značka:** AKUMULÁTOROVÁ ZÁHRADNÁ STRUNOVÁ KOSAČKA / FIELDMANN

**Typ / model:** FZS 1002-A ..... 18V d.c., 1800/min

## Výrobok je v súlade s nižšie uvedenými predpismi:

- ✿ Smernica Európskeho parlamentu a Rady 2000/14/ES: garantovaná hladina akustického výkonu
- ✿ Smernica Európskeho parlamentu a Rady 2004/108/ES z 15. decembra 2004 o aproximácii právnych predpisov členských štátov vzťahujúcich sa na elektromagnetickú kompatibilitu a o zrušení smernice 89/336/EHS
- ✿ Smernice Evropského parlamentu a Rady 2006/42/ES ze dne 17. května 2006 o strojních zařízeních a o změně směrnice 95/16/ES.
- ✿ Smernice Evropského parlamentu a Rady 2002/95/ES ze dne 27. ledna 2003 o omezení používání některých nebezpečných látek v elektrických a elektronických zařízeních.

## a normami:

- ✿ EN 60745-1:2006
- ✿ EN 60745-1:2009
- ✿ EN 786:1996+A1:01+A2:09
- ✿ EN 55014-1:2006
- ✿ EN 55014-2:1997/A1:2001

**Označenie CE:** ..... 12

Spoločnosť FAST ČR, a.s. je oprávnená konať menom výrobcu.

## Výrobca:

FAST ČR, a.s.

Černokostelecká 2111, 100 00 Praha 10, Česká republika

DIČ: CZ26726548

V Prahe, 24. 3. 2016

Meno: Ing. Zdeněk Pech

Predseda predstavenstva



Podpis a pečiatka:



# Akkumulátoros fűszegélynyíró

## HASZNÁLATI ÚTMUTATÓ

**Köszönjük, hogy cégünk akkumulátoros fűszegélynyírójának a megvásárlása mellett döntött. Mielőtt használatba venné, kérjük, olvassa el figyelmesen ezt a használati útmutatót, és őrizze meg az esetleges későbbi újraolvasás érdekében.**

## TARTALOM

KÉPES MELLÉKLET .....	3
1. ÁLTALÁNOS BIZTONSÁGI ELŐÍRÁSOK .....	50
Fontos biztonsági figyelmeztetésekí	
Csomagolás	
Használati útmutató	
2. A GÉPEN TALÁLHATÓ, UTASÍTÁSOKAT	
TARTALMAZÓ CÍMKÉK MAGYARÁZATAI .....	51
3. A GÉP LEÍRÁSA, A CSOMAGOLÁS TARTALMA .....	52
4. HASZNÁLATI UTASÍTÁS .....	53
Kezelés	
Alkalmazási terület	
Helyes szerszámtípus használata	
5. BIZTONSÁGI UTASÍTÁSOK .....	54
A fűszegélynyíró használatára vonatkozó biztonsági utasítások	
Az akkumulátor és a töltő használatára vonatkozó biztonsági utasítások	
6. A GÉP ÖSSZESZERELÉSE .....	57
A védőburkolat felszerelése	
A segédmarkolat felszerelése	
A vezetőkerekek felszerelése	
7. ÜZEMBE HELYEZÉS .....	57
A gép bekapcsolása	
Damilcsere	
Az akkumulátor feltöltése	
Fontos töltési utasítások	
8. KARBANTARTÁS ÉS TÁROLÁS .....	60
9. MŰSZAKI ADATOK .....	60
10. MEGSEMMISÍTÉS .....	61

# 1. ÁLTALÁNOS BIZTONSÁGI ELŐÍRÁSOK

## Fontos biztonsági figyelmeztetések

- ✿ Figyelmesen csomagolja ki a terméket, és ügyeljen arra, hogy ne dobja ki a csomagolás semelyik részét mindaddig, amíg meg nem találta a termék valamennyi alkotóelemét.
- ✿ A terméket száraz helyen, gyermekektől távol tartsa.
- ✿ Olvassa el az összes figyelmeztetést és utasítást. A figyelmeztetések be nem tartás áramütéshez, tűzhoz és/vagy súlyos sérülésekhez vezethet.

## Csomagolás

A csomagolóanyag szállítás közben óvja a terméket. Ez a csomagolás nyersanyag, ezért újrahasznosítás céljával leadható.

## Használati útmutató

Mielőtt megkezdene a munkavégzést a készülékkel, olvassa el figyelmesen a következő biztonsági és használati utasításokat. Ismerkedjen meg a gép kezelőszerveivel, és a helyes használat szabályaival. A használati útmutató őrizze meg egy esetleges későbbi újraolvasáshoz. A csomagolóanyagot, beleértve a belső csomagolóanyagot, a pénztárblokkot és a jótállási jegyet is, ajánlott legalább a jótállás érvényessége alatt megőrizni. Szállítás esetén csomagolja vissza a készüléket a gyártótól kapott eredeti dobozba, így biztosíthatja a termék esetleges szállítás közbeni maximális védelmét (pl. költözés vagy szervizbe küldés).

 **Megjegyzés:** Amennyiben a készüléket más személyeknek kívánja átadni, mellékelje a használati útmutatót is. A mellékelt használati útmutató betartása a fűszegélynyíró előírás szerű használatának előfeltétele. A használati útmutató egyben használati, kezelési és javítási utasításokat is tartalmaz.

**A gyártó nem felel a jelen használati útmutató be nem tartása következtében felmerült sérülésekért vagy károkért.**

## 2. A GÉPEN TALÁLHATÓ, UTASÍTÁSOKAT TARTALMAZÓ CÍMKÉK MAGYARÁZATAI



Általános figyelmeztetés a veszélyforrásokra!



Használatba vétel előtt olvassa el figyelmesen a használati útmutatót.



A többi személyt tartsa távol a munkavégzés területétől.



Soha ne használja esőben, se rossz időjárási körülmények esetén.



Munkavégzéshez használjon munkavédelmi eszközöket.



Ügyeljen arra, hogy a közelben tartózkodó személyek ne sérülhessenek meg a felpattanó tárgyaktól.



A többi személyt (különösen a gyermekeket) és az állatokat tartsa legalább 6 méter távolságban a munkafelülettől.



A javítási és karbantartási munkák, vagy a készülék tisztítása előtt vegye ki az akkumulátort.



A még forgó gép veszélyforrást jelent.

## 3. A GÉP LEÍRÁSA, A CSOMAGOLÁS TARTALMA

### A gép leírása (lásd 1 kép)

- |   |                                     |
|---|-------------------------------------|
| 1 - Kapcsoló  | 8 - Védőburkolat                    |
| 2 - Markolat  | 9 - Damił                           |
| 3 - Segédmarkolat   | 10 - Damiłfej                       |
| 4 - A fej vízszintes / függőleges beállításának rögzítése | 11 - Damiłvágó él                   |
| 5 - Munkavégzési magasságot beállító teleszkópos nyél     | 12 - Akkumulátor                    |
| 6 - A teleszkópos nyelet rögzítő csavar                   | 13 - Vezetőkerék                    |
| 7 - Vágófej   | 14 - Fejdőlésszög beállító csukló   |
|   | 15 - Kapcsolókioldó gomb            |
|   | 16 - Lehajtható növényvédő távtartó |

**⚠ FIGYELEM:** A védőburkolaton éles damilvágó kés!

### A csomagolás részei

Óvatosan vegye ki a kerti szerszámot a csomagolásból, és ellenőrizze le, hogy hiánytalanul meg vannak-e az alábbi részek:

- ✿ Akkumulátoros fűszegélynyíró
- ✿ Távtartó
- ✿ Akkumulátor
- ✿ Rögzítőcsavaros vezetőkerék
- ✿ Töltő
- ✿ Töltőállomás
- ✿ Védőburkolat
- ✿ Használati útmutató

Amennyiben valamelyik rész hiányzik, vagy sérült, kérjük, forduljon a készülék értékesítőjéhez.

## 4. HASZNÁLATI UTASÍTÁS

### Kezelés

- ✿ A készüléket nem használhatják mozgásukban korlátozott, csökkentett érzékelési vagy mentális képességekkel rendelkező személyek, sem megfelelő tapasztalatokkal vagy ismeretekkel nem rendelkező személyek, hacsak a készülék használata közben nem felügyeli őket megfelelő szakismeretekkel rendelkező személy, vagy a biztonságukért felelős személy nem látja el őket a készülék használata során konkrét utasításokkal.
- ✿ Soha ne használja a készüléket, ha a közvetlen közelben más személyek, gyermekek, vagy a mozgásukban nem korlátozott háziállatok találhatók.
- ✿ Amennyiben a készüléket gyermekek közelében kívánja használni, fokozottan ügyeljen a biztonságos munkavégzésre. A készüléket tartsa minden esetben távol a gyermekektől. Közelben tartózkodó gyermekek esetén minden esetben biztosítani kell, hogy a készülékkel ne játszassanak.
- ✿ Soha ne engedje gyermekeknek, sem a jelen használati útmutató rendelkezéseivel meg nem ismerkedett személyeknek, hogy a készülékkel dolgozzanak. A lakóhelye szerinti helyi előírások meghatározhatják a felhasználó részére előírt minimális életkort. A felhasználó felől a fűszegélynyíróval harmadik személyeknek okozott károkért.
- ✿ Soha ne használja a gépet, ha fáradt, alkohol vagy kábító hatású anyagok befolyása alatt van.

### Alkalmazási terület

Ez a fűszegélynyíró kizárólag fűnyírásra alkalmas. A szerszámot minden esetben a rendeltetésének megfelelő célra használja. A szerszám magánházak kertjeiben használható. A töltő kizárólag a szerszám csomagolásában található akkumulátor töltésére alkalmas. A töltő nem alkalmas más típusú akkumulátorok töltésére.

## Používejte správný typ nářadí

- ✿ Jelen használati útmutató a szerszám rendeltetésszerű használatát ismerteti. Soha ne terhelje túl a kis teljesítményű szerszámokat azzal, hogy nagy teljesítményű szerszámoknak szánt munkákat végez velük. A szerszám akkor működik megfelelően, ha a rendeltetésének megfelelő célokra használja. Bármilyen a jelen használati útmutatóval összhangban nem lévő munkavégzés, illetve tartozékok vagy kiegészítők használata esetén személyi sérülések veszélye áll fenn. Soha ne terhelje túl a szerszámot.
- ✿ Biztosítsa, hogy a készülék soha ne kapcsolhasson be véletlenszerűen. Soha ne hordja a készüléket úgy, hogy az ujját a főkapcsolón tartja.
- ✿ Soha ne a kábelnél fogva próbálja kihúzni a készüléket az elektromos hálózathoz. Soha ne vezesse át a tápkábelt zsíros vagy forró felületeken, és ügyeljen arra is, hogy a vezeték ne fekhessen éles éleken.

## 5. BIZTONSÁGI UTASÍTÁSOK

**⚠ FIGYELEM: A gép használatba vétele előtt figyelmesen olvassa el az alábbi biztonsági utasításokat és a használati útmutatót.** Jelen használati útmutató őrizze meg egy esetleges későbbi újraolvasás céljával.

### A fűszegélynyíró használatára vonatkozó biztonsági utasítások

- ✿ A gép használata során használjon védőszemüveget.
- ✿ A gép használata során használjon munkakesztyűt.
- ✿ Soha ne tegye ki a gépet eső, nedvesség hatásának.
- ✿ Ismerkedjen meg a fűszegélynyíró helyes használatával.
- ✿ Soha ne engedje, hogy a készüléket gyermekek használják. A készülékkel dolgozó összes személynek meg kell ismerkednie a használati útmutatóval.
- ✿ A többi személyt (különösen a gyermekeket) és az állatokat tartsa távol a fűnyíró hatósugarától; a levágott fű köveket, építési törmeléket tartalmazhat. Állítsa le a fűszegélynyírót, ha a közelben gyermekek, felnőttek vagy állatok találhatók.
- ✿ A többi személyt (különösen a gyermekeket) és az állatokat tartsa legalább 6 méter távolságban a munkafelülettől.
- ✿ Kizárólag megfelelő fényviszonyok mellett dolgozzon.
- ✿ Minden munkakezdés előtt, esetleg kőfelpattanás után ellenőrizze le a sérüléseket, és azokat szükség szerint javítsa meg. Soha ne használja a fűszegélynyírót, ha nem biztonságos a használata, vagy sérült.
- ✿ Rendszeresen, minden használat előtt ellenőrizze le a készülék állapotát (különösen a csavarokat és anyákat, a biztonsági burkolatot). Ha a készülék nincs teljesen rendben, a használata nem biztonságos.
- ✿ A fűnyírás során ügyeljen arra, hogy a védőburkolat mindig a helyén legyen.
- ✿ Ne használja a készüléket, ha sérült a burkolata.

- ✿ A készülék beindítása előtt ellenőrizze le, hogy a damil nem ér a földhöz, kövekhez, más tárgyakhoz.
- ✿ Tartsa biztonságos távolságban a kezét és a lábát a forgó damiltól, különösen a motor bekapcsolásakor.
- ✿ Óvakodjon a gép kikapcsolását követően még forgó damil okozta sérülésektől. A damil meghosszabbítását követően a fűnyírót állítsa vissza az eredeti munkapozícióba.
- ✿ A fűvágáshoz ne használjon fém vágóeszközöket.
- ✿ Kizárólag eredeti tartozékokat használjon.
- ✿ A készülék minden tisztítása és karbantartása előtt feltétlenül vegye ki az akkumulátort a sövénynyíróból.
- ✿ Mindig biztosítsa, hogy a szellőzőnyílások tiszták legyenek.
- ✿ Ügyeljen arra, hogy a készülék ne kapcsolhasson be véletlenszerűen. Soha ne hordja a sövénynyírót ujjával a kapcsológombot.
- ✿ Mindig ügyeljen a stabil testtartásra és egyensúlya megőrzésére.
- ✿ A fűnyíró beindítása előtt tartson terepszemlélet, és távolítsa el a drótokat, köveket, szennyeződések stb..
- ✿ Ne használja a fűszegélynyírót, ha szilárd tárgyak találhatóak a fűben. Ellenkező esetben személyi sérülésre vagy a készülék megsérülésére kerülhet sor.

**⚠ FIGYELEM:** A forgó részek a még a készülék kikapcsolását követően is mozognak.

- ✿ Soha ne próbálja meg a damilt (nylont) kézzel megállítani! Hagyja, hogy a damil forgómozgása magától megálljon.
- ✿ Soha ne használja a készüléket olyan fű nyírására, amely nem a talajból, hanem pl. kövek közül, vagy falon stb. nő.
- ✿ Soha ne helyezze a készüléket kavicsos felületre, ösvényre, ha a damil még forog.

## **Az akkumulátorok és az akkutöltő használatára vonatkozó biztonsági utasítások**

### **Akkumulátorok**

- ✿ Soha ne nyissa fel az akkumulátort.
- ✿ Soha ne tegye ki víz hatásának az akkumulátort.
- ✿ Soha ne dobja tűzbe az akkumulátort, ez robbanásveszélyes!
- ✿ Ne tárolja olyan helyiségben, amelynek a hőmérséklete meghaladhatja a 40°C-t.
- ✿ Soha ne hagyja a töltőben az akkumulátort, ha a töltés befejeződött. Ellenkező esetben az akkumulátorból kifolyhat az elektrolit.
- ✿ Kizárólag szobahőmérsékleten töltsön.
- ✿ Kizárólag a csomagolás tartalmazta, eredeti töltőt használja.
- ✿ A töltés előtt ellenőrizze le, hogy az akkumulátor tiszta és száraz.
- ✿ Kizárólag a gyártó által jóváhagyott akkumulátortípust használja.

- ✿ Soha ne dobja az akkumulátort standard kommunális szemétkébe, hanem mindig adja le szakosodott hulladékgyűjtő telepen.
  - ✿ Extrém esetben fennáll a veszélye, hogy az akkumulátorból kifolyik az elektrolit. Ha kifolyik az elektrolit, az alábbiak szerint járjon el:
    - Az elektrolitot törölje le száraz ronggyal. Előzze meg a bőrrel való érintkezését.
    - Ha az elektrolit bőrrel érintkezne, vagy a szembe jutna, az alábbi utasításoknak megfelelően járjon el.
  - ✿ Az akkumulátor 25-30% kálium-hidroxid oldatot tartalmaz, amely az egészségre káros lehet. Ha az elektrolit a bőrre jut, haladéktalanul mossa le nagy mennyiségű vízzel. Enyhe savval (pl. citromsavval, ecettel) semlegesítse. Szembe kerülés esetén alaposan (legalább 10 percig) öblögesse vízzel, majd forduljon orvoshoz.
-  **Megjegyzés:** A felhasznált akkumulátorok típusa Li-Ion. Soha ne dobja az akkumulátorokat kommunális hulladékba, tűzbe se vízbe. Az akkumulátorokat környezetbarát módon szükséges megsemmisíteni.

## Töltő

- ✿ Soha ne cserélje ki a tápvezetékét, ellenkező esetben baleset veszélyének teszi ki magát!
- ✿ A töltőt minden esetben kizárólag a gyártó által a termékhez mellékelte eredeti akkumulátor töltésére használja. Más akkumulátortípus töltése esetén hirtelen begyulladás, súlyos személyi sérülés és vagyoni kár létrejöttének veszélye áll fenn.
- ✿ Egymást követően legfeljebb 2 akkumulátort töltsön, ellenkező esetben a töltő túlmelegedésének veszélye áll fenn. A következő töltés előtt hagyja kihűlni a töltőt.
- ✿ A töltés befejezését követően húzza ki a töltőt az elektromos hálózatból, és vegye ki az akkumulátort a töltőből.
- ✿ Soha ne hagyja az akkumulátort a töltőben.
- ✿ Soha ne hordozza a töltőt a vezetéknél vagy villásdugónál fogva. Ne húzza ki az elektromos hálózatból a kábelt rángatva, kihúzáskor mindig magát a villásdugót fogja. Óvja a töltőt a melegtől, zsíroktól és éles tárgyaktól.
- ✿ Soha ne próbáljon töltésre nem alkalmas akkumulátorokat tölteni.
- ✿ Ha a töltő kábele sérült, ne használja.
- ✿ Soha ne tegye ki a töltőt víz se eső hatásának, és ne használja nedves környezetben.
- ✿ Soha ne nyissa fel a töltőt.
- ✿ Soha ne szerelje szét a töltőt.
- ✿ Soha ne használja a töltőt kültérben, kizárólag beltéri használatra alkalmas.



## 6. A GÉP ÖSSZESZERELÉSE

### A védőburkolat felszerelése (lásd a 2., 3. képet)

- ✿ Csavarozza ki a két csavart a fűnyírófejből.
- ✿ Illessze a burkolatot a fűnyírófejre. (2. kép)
- ✿ Húzza át mindkét csavart a védőburkolaton a fűnyírófejbe, ahogyan az a 3. képen látható, majd húzza meg őket.

### A vezetőkerekek felszerelése (lásd az 4. képet)

- ✿ Illessze a kerekeket az alumínium botra.
- ✿ Lefelé csúsztatva rögzítse megfelelő helyzetben.
- ✿ A levételhez először nyomja meg a PRESS rögzítését, majd felfelé mozgatva vegye le a kerekeket.

## 7. ÜZEMBE HELYEZÉS

- ✿ Fogja meg a gép markolatát, majd a hüvelykujjával nyomja meg a kapcsolót (A) rögzítő gombot, eközben tartsa benyomva az indítógombot (B) (lásd a 5. képet). A fűnyírót az indítógomb kioldásával kapcsolja ki.

### A gép bekapcsolása

- ✿ Az első használatba vétel előtt ellenőrizze le, hogy a damil a helyén van-e, és hogy megfelelő-e a hossza:
  - Nyomja meg a tekerésgombot. (lásd a 6. képet)
  - Húzza ki a kívánt hosszúságúra a damilt (lásd a 6. képet)
- ✿ Amint bekapcsolja a készüléket, a vágókés automatikusan a megfelelő hosszúságúra vágja a damilt.
- ✿ Üzem közben a damil elhasználódik és rövidül. Ha szeretné meghosszabbítani vagy kihúzni, koppantson a damiltartó fejből kiálló résszel enyhén a talajra (üzem közben). (lásd a 7. képet)

Ezt a műveletet a munkakezdése előtt többször meg kellene ismételnie, hogy meggyőződjön róla, hogy a fűnyíró működőképes, valamint hogy ön megfelelően megismerkedett a készülék használatával. Lassan kezdje a munkát, és ahogy tapasztalatokat szerez, lassan a fűszegélynyíró nyújtotta teljes kapacitást ki fogja tudni használni.

- ✿ A fűnyíró munkavégzési magassága folyamatosan állítható úgy, hogy mindig megfeleljen a munkát végző személyzet magasságának (lásd a 8. képet).
  - Fogja meg a hordónyelet, és oldja meg a rögzítőcsavart.
  - Állítsa be a kívánt hosszúságúra a teleszkópos nyelet, majd húzza meg a rögzítőcsavart.

- ☼ A fűnyírón lehetőség van a vágófejet függőlegesen is beállítani
  - nyomja meg a beállítás rögzítőgombját (9. ábra)
  - állítsa be a vágófej pozícióját.

## Damilcsere

- ☼ Kapcsolja ki a készüléket, és várja meg, amíg az összes forgó rész meg nem áll.
- ☼ Vegye ki az akkumulátort.
- ☼ Vegye ki a damiltartó fejet a fűnyíróból: az egyik kezével fogja a külső, rovátkolt részt, a másik kezével nyomja le kioldásig a damiltartó fejet (lásd a 10. képet). A tartó és a fej ekkor könnyen kiszerezhető.

 **Megjegyzés:** A fejben egy rugó található, amely könnyen elveszhet. Győződjön meg róla, hogy biztonságos helyre helyezte.

- ☼ A damiltartó fej cseréjéhez válassza az 1. vagy 2. LEHETŐSÉGET.
  - 1. LEHETŐSÉG: FEJCSERE  
Cserélje ki újra a fejet
  - ☼ Húzza át a fejet a fejtartón található fülön, és helyezze be a fejet (lásd a 11. képet)
  - ☼ Ellenőrizze le, hogy behelyezte a rugót, szerelje vissz a fejet és a tartót: nyomja be a fejet, és fordítsa el az óramutatók járásával azonos irányba, amíg a helyére nem ugrik (lásd a 12. képet).
  - ☼ Ellenőrizze le, hogy a damil helyesen van behelyezve. Ehhez nyomja meg a hüvelykujjával a damiltartó fejen található gombot, és közben húzza át a damilt. A damil ekkor könnyen ki kell hogy jöjjön.
    - 2. LEHETŐSÉG: A DAMIL ÚJBÓLI FELTEKERÉSE A FEJRE
  - ☼ A damil felhelyezéséhez az alábbi utasítások szerint járjon el:
    - Húzza át a damil végét a fejen található nyíláson úgy, hogy az 3 mm-re álljon ki, ahogyan az a 13. sz. képen látható.
    - Óvatosan, folyamatosan tekerje fel a damilt a fejen található nyállal megegyező irányban J (lásd a 13. képet), amíg a damil el nem éri a fej szélét. Ne tekerje túl. A fej 6,5 m damil feltekerését teszi lehetővé.

 **Megjegyzés:** Sem a pótdamil, sem a pótfaj nem képezi a csomagolás részét

## Töltési folyamat (lásd a 14. ábrát)

Az első használat előtt, vagy ha a fűszegélynyírót hosszabb ideig nem használta, az akkumulátort maximálisan fel kell tölteni, ellenkező esetben csökken az élettartama. Az akkumulátor töltés közben enyhén melegszik. Ez standard tünet, nem jelenti a készülék meghibásodását

 **Megjegyzés:** Az akkumulátor többszöri feltöltés/lemerülés ciklus után éri el a teljes kapacitását.

 **Megjegyzés:** NE TÖLTSE AZ AKKUMULÁTOR, HA A KÖRNYEZETI HŐMÉRSÉKLET NEM ÉRI EL A 4°C-T, VAGY MEGHALADJA A 40°C-T. AJÁNLOTT TÖLTÉSI HŐMÉRSÉKLET: MEGKÖZELÍTŐLEG 24°C

- ✿ Csatlakoztassa a transzformátort (2) a töltőállomáshoz (3).
- ✿ Csatlakoztassa a transzformátort a fali csatlakozóaljzatba. A LED jelzőlámpa (4) zölden világít, a töltő használatra kész.
- ✿ Helyezze az akkumulátort (1) a töltőbe (3) a 13. képen látható módon. Ellenőrizze le, hogy az akkumulátor jól van behelyezve a töltőbe. A LED jelzőlámpa (4) pirosan világít, jelezve, hogy az akku töltése folyamatban van.
- ✿ Az akkumulátor megközelítőleg 4 óra múlva van teljesen feltöltve. A LED jelzőlámpa (4) zölden világít, jelezve, hogy az akkumulátor teljesen fel van töltve.

## Fontos töltési információk

 **Megjegyzés:** Hosszú élettartamot és kiváló akkumulátor teljesítményt akkor ér el, ha az akkumulátort 18 - 24°C közötti hőmérséklettartományban tölti. Ne töltse az akkumulátort szélsőséges hőmérséklet körülmények között, ezzel megelőzi a készülék súlyos károsodását.

- ✿ Ha a fűszegélynyíró folyamatosan használja, az akkumulátor felforrósodhat. Töltés előtt hagyja legalább 30 percig hűlni.
- ✿ A töltő és az akkumulátor töltés közben enyhén melegszik. Ez standard tünet, nem jelenti a készülék meghibásodását.
- ✿ Ajánlott az akkumulátort szobahőmérsékleten tölteni. Túlmelegedés megelőzése érdekében soha ne takarja el az akkumulátort, és ne töltse a napon, vagy hőforrás közelében.
- ✿ Ha az akkumulátor nem töltődik:
  - ellenőrizze le, hogy a villásdugó megfelelően van a csatlakozóaljzba illesztve
  - a töltőt 18 - 24°C hőmérséklettartományú helyiségben használja
  - ha a problémák nem szűnnek meg, forduljon szakszervizhez.
- ✿ Az akkumulátort mindig töltse fel, ha csökken a készülék teljesítménye. Ilyen körülmények között NE FOLYTASSA a munkát. Az akkumulátor töltésére vonatkozó utasítások szerint járjon el. Csak részben lemerült akkumulátort is tölthet, amennyiben annak nem lesz negatív kihatása az akkumulátorra.
- ✿ Bizonyos körülmények között a töltő elektromos hálózathoz csatlakoztatásakor rövidzárra kerülhet sor. Az idegen vezető tárgyakat, pl. drótkéfeket, alufóliákat vagy más fémtartalmú tárgyakat helyezze távol a töltőtől. Ha nem tölti éppen az akkumulátort, mindig húzza ki a hálózatból a töltőt. Amennyiben szeretné megtisztítani az akkumulátort, húzza ki az elektromos hálózatból.
- ✿ Soha ne merítse a töltőt vízbe se más folyadékba.

**⚠ FIGYELEM:** Ügyeljen arra, hogy a töltőbe soha ne juthasson semmilyen folyadék. Ellenkező esetben áramütés veszélye áll fenn. Az akkumulátor használat utáni könnyebb hűtése érdekében ne tegye az akkumulátort meleg helyre, pl. fémcsarnokba vagy szigetelés nélküli pót kocsiába.

**⚠ FIGYELEM:** Soha ne próbálja meg felnyitni az akkumulátort. Ha az akkumulátor műanyag burkolata megsérül, ne használja tovább, hanem adja le megfelelő hulladékgyűjtő telepen.

## 8. KARBANTARTÁS ÉS TÁROLÁS

### Karbantartás

- ✿ A munka befejezését követően vegye ki az akkumulátort a készülékből.
- ✿ Kizárólag a gyártó által jóváhagyott pótalkatrészeket és tartozékokat használjon.
- ✿ A készülék tökéletes műszaki állapotának biztosítása érdekében egyes részeit - a tekerceket - tárolja műanyag, zárható táskában.
- ✿ A készülék tisztítása előtt vegye ki az akkumulátort. Kizárólag nedves ruhadarabbal tisztítsa (esetleg használhat szappanos oldatot). Soha ne merítse vízbe. Soha nem mossa vízszugárral (pl. kerti locsolócsővel). A készülék belsejébe nem juthat víz. Ne tisztítsa nagynyomású tisztítóeszközzel.
- ✿ A burkolat szélén található vágóeszköz idővel elveszítheti az élett. Ajánlott rendszeresen ellenőrizni a vágóeszköz élett.

### Tárolás

- ✿ A fűszegélynyírót száraz helyiségben tárolja.
- ✿ Soha ne állítson a készülékre más tárgyakat.
- ✿ Az idény végén végezze el a fűszegélynyíró komplex ellenőrzését, és távolítsa el a fűmaradékot.
- ✿ Amennyiben a készülék javítására van szükség, forduljon szakszervizhez vagy az eladóhoz.

## 9. MŰSZAKI ADATOK

Típus .....	Akkumulátoros kerti fűszegélynyíró
Névleges feszültség .....	18VDC
Akku típusa .....	Lithium-Ion
Akku kapacitás .....	1.3 Ah
Töltési idő .....	megközelítőleg 4 óra
Fordulatszám .....	8000 ford./min
Vágási szélesség .....	230 mm
Bemeneti feszültség .....	230V / 50Hz

# 10. MEGESEMMISÍTÉS

## A CSOMAGOKÁS MEGESEMMISÍTÉSÉRE VONATKOZÓ UTASÍTÁSOK ÉS INFORMÁCIÓK

A készülék csomagolóanyagát az önkormányzat által kijelölt hulladéktelepen adja le.

### AZ ELEKTROMOS ÉS ELEKTRONIKUS KÉSZÜLÉKEK MEGESEMMISÍTÉSE



Ez a termékeket vagy kísérődokumentumokban feltüntetett jelzés azt jelenti, hogy az elektromos és elektronikus készülékek élettartamuk lejártát követően nem semmisíthetők meg egyszerű kommunális hulladékként. A helyes megsemmisítés és újrahasznosítás érdekében e készülékeket az arra kijelölt gyűjtőhelyeken adja le. Az Európai Unió egyes országában, és néhány más európai országban a terméket azonos termék megvásárlása esetén leadhatja a készülék eladójának is. Az ilyen készülékek helyes megsemmisítésével Ön is hozzájárul az értékes természeti források megőrzéséhez, és segít kiküszöbölni a készülékek potenciálisan negatív kihatásait a környezetre és az emberi egészségre. Ezzel kapcsolatban további részleteket a helyi önkormányzattól, vagy az Önhöz legközelebbi gyűjtőteleptől kérhet. Az ilyen jellegű hulladék helytelen megsemmisítése esetén a nemzeti törvényi szabályozással összhangban büntetés szabható ki.

#### Az Európai Unió vállalatai számára

Amennyiben elektromos vagy elektronikus készülékeket kívánnak megsemmisíteni, ezzel kapcsolatban kérjenek információkat a készülék forgalmazójától, vagy eladójától. Megsemmisítés nem európai uniós tagállamok esetén. Ez a jelzet az Európai Unió területén érvényes. Amennyiben a terméket meg kívánja semmisíteni, ezzel kapcsolatban kérjen információkat az illetékes helyi szervektől, vagy a készülék forgalmazójától.



A készülék megfelel az EU irányelvek valamennyi reá vonatkozó alapvető követelményének.

A szöveg, formaterv és a műszaki paraméterek előzetes figyelmeztetés nélkül is változhatnak, a változtatások jogát fenntartjuk.

# MEGFELELŐSÉGI NYILATKOZAT

**Termék / márka:** AKKUMULÁTOROS FŰSZEGÉLYNYÍRÓ / FIELDMANN

**Típus / modell:** FZS 1002-A ..... 18V d.c., 1800/min

## A termék az alább felsorolt előírásoknak:

- ☼ z Európai Parlament és a Tanács 2000/14/ES: az akusztikai teljesítmény garantált szintje
- ☼ z Európai Parlament és a Tanács 2004/108/EK irányelve (2004. december 15.) az elektromágneses összeférhetőségre vonatkozó tagállami jogszabályok közelítéséről és a 89/336/EGK irányelv hatályon kívül helyezéséről
- ☼ Az Európai Parlament és a Tanács 2006/42/EK irányelve (2006. május 17.) a gépekről és a 95/16/EK irányelv módosításáról (átdolgozás)
- ☼ Az Európai Parlament és a Tanács 2002/95/EK irányelve (2003. január 27.) egyes veszélyes anyagok elektromos és elektronikus berendezésekben való alkalmazásának korlátozásáról

## és szabványoknak megfelel:

- ☼ EN 60745-1:2006
- ☼ EN 60745-1:2009
- ☼ EN 786:1996+A1:01+A2:09
- ☼ EN 55014-1:2006
- ☼ EN 55014-2:1997/A1:2001

**CE jel:** ..... 12

A FAST ČR, a.s. társaság, jogosult a gyártó nevében eljárni.

## Gyártó:

FAST ČR, a.s.

Černokostelecká 2111, 100 00 Praha 10, Republika Czeska

NIP: CZ26726548

Kelt Praha, 2016. 3. 24-én

Név: Ing. Zdeněk Pech  
az Elnökség elnöke



Aláírás, bélyegző:

# Akumulatorowa żyłkowa podkaszarka do trawy

## INSTRUKCJA OBSŁUGI

**Dziękujemy za zakup naszego produktu ogrodowej podkaszarki żyłkowej o zasilaniu akumulatorowym. Przed rozpoczęciem pracy należy dokładnie zapoznać się z instrukcją obsługi. Instrukcję należy zachować, by móc korzystać z zawartych w niej wskazówek również w przyszłości.**

## SPIS TREŚCI

DOKUMENTACJA OBRAZOWA .....	3
1. OGÓLNE INSTRUKCJE BEZPIECZEŃSTWA .....	64
Ważne wskazówki dotyczące bezpieczeństwa	
Opakowanie	
Użycie	
ZNACZENIE ZNAKÓW OSTRZEGAWCZYCH UMIESZCZONYCH NA	
2. URZĄDZENIU.....	65
3. OPIS URZĄDZENIA I ZAWARTOŚĆ DOSTAWY .....	67
4. INSTRUKCJE POPRAWNEGO UŻYTKOWANIA .....	68
Obsługa	
Przeznaczenie	
Zastosowanie zgodne z przeznaczeniem	
5. ZASADY ZACHOWANIA BEZPIECZEŃSTWA .....	69
Zasady bezpiecznej obsługi podkaszarki żyłkowej	
Zasady bezpiecznego używania akumulatora i ładowarki	
6. INSTRUKCJA BUDOWY URZĄDZENIA .....	72
Montaż pokrywy ochronnej	
Montaż rękojeści pomocniczej	
Montaż kótek prowadzących	
7. URUCHOMIENIE .....	72
Start – włączanie narzędzia	
Zakładanie nowej szpuli z żyłką	
Ładowanie akumulatora	
Ważne wskazówki dotyczące ładowania	
8. PRZECHOWYWANIE I KONSERWACJA .....	76
9. DANE TECHNICZNE .....	76
10. USUNIĘCIE .....	77

# 1. OGÓLNE INSTRUKCJE BEZPIECZEŃSTWA

## Ważne uwagi dotyczące bezpieczeństwa

- ✿ Produkt należy starannie rozpakować, należy zwrócić uwagę na wyjęcie z opakowania wszystkich części produktu.
- ✿ Produkt należy przechowywać w miejscu suchym, zabezpieczyć przed dostępem dzieci.
- ✿ Przeczytać wszelkie uwagi i instrukcje. Zaniedbania w stosunku do uwag i instrukcji mogą być powodem urazu, pożaru i/lub ciężkiego zranienia.

## Opakowanie

Produkt jest zapakowany do opakowania chroniącego go przed uszkodzeniem w czasie transportu. Opakowanie jest surowcem wtórnym i należy poddać je recyklingowi.

## Instrukcja obsługi

Przed rozpoczęciem korzystania z urządzenia należy zapoznać się z poniższymi przepisami bezpieczeństwa i instrukcją obsługi. Należy zapoznać się z elementami obsługi i właściwym korzystaniem z urządzenia. Instrukcje należy przechowywać w celu późniejszego z niej korzystania. Przez okres trwania gwarancji zaleca się przechowanie oryginalnego opakowania wraz z materiałami opakunkowymi, dokument zakupu i kartę gwarancyjną. Przechowanie opakowania ułatwi w przyszłości ewentualny transport urządzenia (przeprowadzka, odesłanie do naprawy).

 **Uwaga:** Jeżeli nastąpi przekazanie urządzenia innym użytkownikom, należy przekazać również instrukcję obsługi. Stosowanie się do zaleceń zawartych w instrukcji zapewni właściwe użytkowanie urządzenia. Instrukcja obsługi zawiera również instrukcje konserwacji urządzenia i napraw.

**Producent nie ponosi odpowiedzialności za wypadki lub szkody powstałe w wyniku nie stosowania się do niniejszej instrukcji obsługi.**



## 2. ZNACZENIE ZNAKÓW OSTRZEGAWCZYCH UMIESZCZONYCH NA URZĄDZENIU



Ogólne instrukcje bezpieczeństwa



Przed użyciem należy dokładnie zapoznać się z instrukcją obsługi.



Osoby postronne należy utrzymywać poza obszarem pracy.



Nie wolno stosować podkaszarki podczas deszczu i w pogorszonych warunkach atmosferycznych.



Podczas pracy należy stosować środki ochrony osobistej



Osoby postronne należy chronić przed uderzeniem przez ewentualnie odrzucone obce przedmioty.



Osoby postronne (zwłaszcza dzieci) i zwierzęta nie powinny przebywać w promieniu co najmniej 6m poza obszarem pracy .



Przed rozpoczęciem wykonywania jakichkolwiek prac naprawnych, konserwacyjnych lub czyszczeniem narzędzia, należy wyjąć akumulator z podkaszarki.



Po wyłączeniu należy zachować szczególną ostrożność i poczekać do całkowitego zatrzymania narzędzia – grozi ryzyko odniesienia obrażeń.

## 3. OPIS URZĄDZENIA I ZAWARTOŚĆ DOSTAWY

### Opis narzędzia (patrz rys. 1)

- |  |  |
|--|--|
| 1 - Włęcznik   | 9 - Żyłka tnąca                                    |
| 2 - Rękojeść   | 10 - Szpulka żyłki                                 |
| 3 - Rękojeść pomocnicza                                | 11 - Nóż do odcinania końca żyłki                  |
| 4 - Blokada poziomego/pionowego ustawienia głowicy     | 12 - Blok akumulatorowy                            |
| 5 - Pałka teleskopowa do ustawienia wysokości roboczej | 13 - Kółko prowadzące                              |
| 6 - Śruba aretacyjna do mocowania pałki teleskopowej   | 14 - Przegub do ustawienia nachylenia głowicy      |
| 7 - Głowica podkaszarki                                | 15 - Przycisk blokujący (zamek) włęcznik           |
| 8 - Pokrywa ochronna                                   | 16 - Regulowany pałek dystansowy do ochrony roślin |

**⚠ OSTRZEŻENIE:** Nóż do odcinania końca żyłki na pokrowcu ochronnym jest ostry!

### Zawartość dostawy

Po wyjęciu narzędzia ogrodowego z opakowania należy sprawdzić, czy w dostawie zawiera wszystkie z następujących części:

- ✿ Akumulatorowa podkaszarka żyłkowa do trawy
- ✿ Pałek dystansowy
- ✿ Akumulator
- ✿ Kółko prowadzące z śrubą mocującą,
- ✿ Ładowarka
- ✿ Stacja ładowania
- ✿ Pokrywa ochronna
- ✿ Instrukcja obsługi

W przypadku zabraknięcia poszczególnych części lub ich uszkodzenia, należy skontaktować się z sprzedawcą.

## 4. INSTRUKCJE POPRAWNEGO UŻYTKOWANIA

### Prowadzenie

- ✿ Produkt nie został przewidziany do użytkowania przez dzieci oraz osoby o ograniczonych zdolnościach psychicznych, sensorycznych lub mentalnych oraz osoby nieposiadające doświadczenia lub odpowiedniej wiedzy, za wyjątkiem sytuacji, kiedy użytkowanie odbywa się pod kontrolą i nadzorem osoby odpowiedzialnej, lub też wcześniejszego poinstruowania dotyczącego korzystania.
- ✿ Uważać i zawsze wyłączyć podkaszarkę, gdy dziecko lub zwierze zbliżają się do miejsca koszenia. Jeżeli operator nie uważa na obecność dzieci, mogą wystąpić tragiczne wypadki. Nie pozwalać dzieciom wchodzić na obszar koszenia i zapewnić opiekę osoby dorosłej, oprócz operatora. Po okresie nie korzystania ze sprzętu, należy przechowywać w miejscu, niedostępnym dla dzieci, i zabezpieczyć, żeby osoby nieobeznane z jego obsługą (oraz z niniejszą instrukcją) z niego korzystali.
- ✿ Lokalne postanowienia mogą ustalać minimalny wiek osób obsługujących urządzenie. Użytkownik sprzętu ponosi odpowiedzialność za szkody powstałe w związku z jego manipulacją na obszarze koszenia drugim osobom oraz ich majątku.
- ✿ Zabrania się korzystania ze sprzętu w złym stanie zdrowia lub pod wpływem leków, alkoholu i/lub innych substancji mogących obniżających szybkość reakcji i zdolność koncentracji.

### Przeznaczenie

Produkt należy stosować tylko do celów, do których została zaprojektowana: niniejsza podkaszarka jest przeznaczona wyłącznie do korzystania z potrzeby prywatnej, do koszenia trawy w ogródach przydomowych. Ładowarka służy jedynie do ładowania akumulatora dostarczonego wraz z narzędziem. Niniejszą ładowarkę nie wolno stosować do ładowania innych baterji.

### Zastosowanie zgodne z przeznaczeniem

- ✿ Omawiane narzędzie jest przeznaczone do stosowania wyłącznie w sposób opisany w niniejszej instrukcji obsługi. Należy starannie obchodzić się z narzędziem. Nie należy go przeciążać, wywierać nań nadmiernej siły, należy pozwolić mu pracować we własnym tempie w danym zakresie wydajności. Odpowiednie narzędzie wykona zadanie lepiej i bezpieczniej. W przypadku stosowania akcesoriów, osprzętu, itp. zgodnie z niniejszymi instrukcjami, uwzględniając warunki robocze oraz charakter wykonywanej pracy. Wykorzystanie narzędzia niezgodnie z przeznaczeniem może prowadzić do niebezpiecznych sytuacji i uszkodzenia zdrowia.
- ✿ Należy zapobiegać nieprzewidzianemu uruchomieniu narzędzia. Z tego powodu nie wolno przenosić urządzenia z palcem na głównym włączniku.

- ✿ Nigdy nie należy używać przewodu do zawieszenia urządzenia wyciągać wtyczki z gniazdka pociągając za przewód. Przewód należy chronić przed wysokimi temperaturami, należy go trzymać z dala od oleju, ostrych krawędzi.

## 5. ZASADY ZACHOWANIA BEZPIECZEŃSTWA

**⚠ OSTRZEŻENIE:** Przed użyciem bezprzewodowej podkaszarki żyłkowej należy przeczytać wszystkie wskazówki i zasady bezpiecznego stosowania podane poniżej. Także należy się zapoznać z akcesoriami sprzętu i zasadami poprawnego stosowania urządzenia. Instrukcję i wskazówki zachowania bezpieczeństwa należy zachować i przechowywać w bezpiecznym miejscu, by można było do nich zajrzeć, jeżeli będzie taka potrzeba w przyszłości.

### Zasady bezpiecznej obsługi podkaszarki żyłkowej

- ✿ Podczas pracy zawsze należy zakładać okulary ochronne.
- ✿ Podczas pracy zawsze należy zakładać rękawice ochronne.
- ✿ Narzędzie nie wolno narażać na działanie deszczu i wilgoci.
- ✿ Należy zapoznać się z obsługą i ze szczegółami poprawnego postępowania przy stosowaniu urządzenia.
- ✿ Nie wolno pozwalać dzieciom, aby korzystały z urządzenia.
- ✿ Każdy użytkownik musi zapoznać się i przestrzegać wszystkie zalecenia i uwagi zawarte w niniejszej instrukcji.
- ✿ Wszystkie osoby postronne (zwłaszcza dzieci) lub zwierzęta osoby dorosłe muszą pozostawać daleko od miejsca pracy. Koszona trawa może zawierać kamienie, odpady i inne obce przedmioty. Istnieje niebezpieczeństwo zranienia odrzucanym przedmiotem.
- ✿ Uważać i zawsze wyłączyć podkaszarkę, gdy dziecko, osoba dorosła lub zwierze zbliżają się do miejsca koszenia.
- ✿ Osoby postronne (zwłaszcza dzieci) i zwierzęta nie powinny przebywać w promieniu co najmniej 6 m od obszaru pracy.
- ✿ Koszenie trawy należy przeprowadzać tylko przy dobrej widoczności.
- ✿ Zawsze przed użyciem podkaszarki, lub po uderzeniu w nieznaną przedmiot należy sprawdzić ewentualne uszkodzenia i przed ponownym uruchomieniem dokonać naprawy. Stosowanie uszkodzonej urządzenia stanowi zagrożenie dla własnego bezpieczeństwa.
- ✿ Regularnie należy sprawdzać aktualny stan podkaszarki (zwłaszcza stan poszczególnych śrubów i nakrętek, stan osłony, które w trakcie używania wyszczerbiają, oraz mogą zostać poluzowane lub uszkodzone). Dla własnego bezpieczeństwa nie wolno używać podkaszarki ze zużytymi lub uszkodzonymi częściami z powodu znacznego ryzyka uszkodzenia zdrowia operatora.

- ✿ Narzędzie zawsze należy stosować z pokrywą ochronną. Podkaszarkę nie wolno stosować, jeżeli osłona została wyszczerbiona.
  - ✿ Przed uruchomieniem podkaszarki należy upewnić się, że żyłka nylonowa nie dotyka ziemi, kamieni lub innych przedmiotów.
  - ✿ Zwłaszcza podczas pracy z włączonym silnikiem, stopy i dłonie należy utrzymywać w bezpiecznej odległości od żyłki wirującej na urządzeniu!
  - ✿ Żyłka rotuje jeszcze przez jakiś czas i po wyłączeniu silnika. W celu uniknięcia niebezpieczeństwa obciążenia palców stóp lub dłoni, należy poczekać do całkowitego zatrzymania się poszczególnych części podkaszarki!
  - ✿ Po wydłużeniu żyłki (odwinięciu się ze szpuli) należy powrócić podkaszarkę do początkowej pozycji roboczej.
  - ✿ Do wykaszania nie wolno stosować metalowe elementy tnące.
  - ✿ Należy używać tylko oryginalnych akcesorii i części zamiennych.
  - ✿ Akumulator należy całkowicie rozładować i odłączyć od urządzenia przed przystąpieniem do konserwacji oraz czyszczenia, lub przed długotrwałym przechowywaniem bez użycia.
  - ✿ Powinno zabezpieczyć, aby szczeliny wentylacyjne nie były zatkane i pozostawały zawsze czyste.
  - ✿ Należy unikać ryzyku przypadkowego uruchomienia. Zapowiada się przenoszenie podkaszarki z palcem na przycisku włącznika.
  - ✿ Podczas manipulacji z podkaszarką należy dbać o stabilną pozycję i zachowanie równowagi.
  - ✿ Przed uruchomieniem podkaszarki należy usunąć wszystkie odpady (druły, kamienie) lub inne obce przedmioty z obszaru pracy.
  - ✿ Nie wolno kosić naprzeciw sztywnym obiektom, narażenie może spowodować uszkodzenie kosiarki lub stanowić zagrożenie dla własnego bezpieczeństwa.
- ⚠ OSTRZEŻENIE:** Części tnące obracają się przez kilka sekund po zatrzymaniu silnika podkaszarki. Nie wolno dotykać (zatrzymywać) tnącą żyłkę nylonową aż do zupełnego zatrzymania się – niebezpieczeństwo obciążenia!
- ✿ Zapobiega się stosowanie podkaszarki do koszenia trawy rosnącej bez kontaktu z ziemią z kamieni, murów, itp.
  - ✿ Zapowiada się wstępować na chodniki, ścieżki żwirowe do zupełnego zatrzymania się żyłki tnącej.

## Zasady bezpiecznego używania akumulatora i ładowarki

### Blok akumulatorowy

- ✿ Nie należy otwierać akumulatora.
- ✿ Nie należy wystawiać akumulatora na działanie wilgoci.
- ✿ Akumulatora nie wolno wrzucać do ognia. wrzucaj do ognia. Niebezpieczeństwo wybuchu!

- ☼ Nie należy przechowywać akumulatora w miejscu, w którym temperatura może przekroczyć 40 °C.
  - ☼ Nie wolno pozostawiać akumulatora w ładowarce, jeżeli proces ładowania już się zakończył. W przeciwnym wypadku z bloku akumulatorowego może wylać się elektrolit.
  - ☼ Proces ładowania należy prowadzić wyłącznie przy temperaturze pokojowej.
  - ☼ Należy stosować wyłącznie ładowarkę załączoną w dostawie produktu. Akumulatora należy ładować wyłącznie przy użyciu oryginalnej ładowarki będącej częścią zakupionego zestawu.
  - ☼ Przed ładowaniem należy upewnić się, że blok jest suchy i czysty.
  - ☼ Zapobiega się ładowaniu zwykłych baterii.
  - ☼ Bloku akumulatorowego nie wolno do zwykłego pojemnika na śmieci, lecz powinno przekazać go do utylizacji w punkcie gwarantującym jego recykling.
  - ☼ Wpływ ekstremalnych temperatur na blok akumulatorowy może spowodować wyciek elektrolitu z bloku. Jeżeli z bloku akumulatorowego wycieknie elektrolit należy:
    - Dokładnie wytrzeć elektrolit suchą ściereczką; chronić oczy i skórę przed kontaktem z elektrolitem
    - W przypadku kontaktu elektrolitu ze skórą lub oczami należy.
  - ☼ Blok akumulatorowy zawiera 25–30% roztwór wodorotlenku potasowego, który może być szkodliwy. W przypadku jakiegokolwiek kontaktu elektrolitu ze skórą należy ją natychmiast bardzo dokładnie przepłukać wodą, neutralizować słabym ługem, takim jak sok z cytryny lub ocet i niezwłocznie skontaktować się z lekarzem. W przypadku dostania się elektrolitu do oczu należy je dokładnie przepłukać dużą ilością wody (co najmniej 10 minut) i niezwłocznie skontaktować się z lekarzem.
-  **Wskazanie:** Zestaw zawiera akumulator litowo-jonowy, który po zużyciu nie wolno wyrzucić do normalnego pojemnika na śmieci, nawet do ognia lub wody. W trosce o ochronę środowiska zużyty akumulator powinien zostać przekazany do specjalistycznego zakładu utylizacji odpadów.

## Ładowarka

- ☼ Nie wolno samowolnie wymieniać jakikolwiek z kabli/przewodów elektrycznych. Nieprzestrzeganie niniejszej instrukcji grozi porażeniem prądem elektrycznym. Ładowarki używaj wyłącznie do ładowania oryginalnego akumulatora będącego częścią zakupionego zestawu. Ładowanie innego typu baterii grozi niebezpieczeństwem nagłego wybuchu pożaru, poważnego zranienia osób, zniszczenia mienia.
- ☼ Pod rząd można ładować wyłącznie 2 bloki akumulatorowe, ładowanie większej ilości bloków grozi przegrzaniem ładowarki. Przed przystąpieniem do ładowania kolejnego bloku, należy odczekać do całkowitego ostygnięcia ładowarki.
- ☼ Po zakończeniu ładowania należy wyłączyć ładowarkę z prądu i wyjąć blok akumulatorowy z ładowarki.
- ☼ Nie wolno pozostawiać blok akumulatorowy w ładowarce.
- ☼ Nie wolno przenosić ładowarki trzymając ją za kabel lub wtyczkę.

- ✿ Nie wolno wyciągać wtyczki z gniazdka pociągnięciem za kabel.
- ✿ Ładowarkę należy chronić przed działaniem wysokich temperatur, tłuszczami i ostrymi przedmiotami.
- ✿ Nie wolno ładować bloków akumulatorowych, które nie są przeznaczone do ładowania.
- ✿ Jeżeli kabel ładowarki jest w jakikolwiek sposób uszkodzony, zapobiega się stosować ładowarki.
- ✿ Nie wolno narażać ładowarki na działanie wody lub deszczu, nie wolno używać ładowarki w pomieszczeniach o dużej wilgotności.
- ✿ Nie wolno otwierać obudowy ładowarki.
- ✿ Nie wolno samodzielnie rozkładać ładowarkę na części.
- ✿ Ładowarka nie jest dopuszczona do używania na wolnym powietrzu, jest przeznaczona do używania wewnątrz budynków.

## 6. INSTRUKCJA BUDOWY URZĄDZENIA

### Montaż pokrywy ochronnej (patrz rys. 2, 3)

- ✿ Należy odkręcić dwie śrubki z głowicy podkaszarki.
- ✿ Należy założyć pokrywę na głowicę podkaszarki (rys. 2)
- ✿ Następnie należy włożyć (przewlec) obie śruby poprzez otwór w pokrywie do głowicy tnącej (patrz rys. 3) i śruby dokładnie dokręcić.

### Montaż kółek prowadzących (patrz rys. 4)

- ✿ Załóż kółka na pręt aluminiowy.
- ✿ Przesuwając w dół, umieść je we właściwej pozycji.
- ✿ Aby zdjąć, najpierw wciśnij blokadę PRESS a następnie ruchem w górę zdejmij kółka.

## 7. URUCHOMIENIE I OBSŁUGA

- ✿ Należy uchwycić rękojeść tylną narzędzia i kciukiem nacisnąć i przytrzymać przycisk zamku blokującego włącznik (A), jednocześnie należy nacisnąć przycisk włącznika (B) (patrz rys. 5). Podkaszarkę można wyłączyć w trakcie zwolnienia przycisku włącznika.



## Start – włączanie narzędzia

- ✿ Przed pierwszym uruchomieniem wykaszarki, należy upewnić się, że struna prowadzi przez nóż do odcinania struny. Jeżeli struna nie jest wystarczająco długa należy:
  - Nacisnąć przycisk szpuli (patrz rys. 6).
  - Wyciągnąć nylonową żyłkę na odpowiednią długość. (patrz rys. 6)
- ✿ Przedłużona żyłka będzie automatycznie przycięta nożem tnącym, jak tylko podkaszarka zostanie włączona.
- ✿ Podczas używania żyłka będzie się skracać lub zużywać. W celu automatycznego przedłużenia należy lekko postukać na przycisk szpuli – kiedy podkaszarka jest włączona (patrz rys. 7).

Niniejszy proces powinien zostać powtórzony kilka razy przed rozpoczęciem pracy, żeby się upewnić, że wszystko sprawnie działa i żeby się z narzędziem zapoznać. Startować należy pomału, jak tylko nabędzie się więcej doświadczenia, będzie można wykorzystywać cały zakres możliwości narzędzia.

- ✿ Wysokość roboczą podkaszarki można powoli ustawiać (patrz rys. 8) w następujący sposób:
  - Jedną ręką należy trzymać podkaszarkę, drugą luzować pierścień śruby aretacyjnej.
  - Ustawić pałkę teleskopową na odpowiedniej wysokości i dokręcić pierścień śruby aretacyjnej.
- ✿ Kosiarka umożliwia także pionowe ustawienie głowicy kosiarki
  - wciśnij przycisk blokady (Obr. 9)
  - ustaw pozycję głowicy kosiarki

## Wymiana szpuli z żyłką nylonową

- ✿ Należy wyłączyć wykaszarkę i zaczekać aż wszystkie części się zatrzymają.
  - ✿ Należy wyciągnąć blok akumulatorowy.
  - ✿ Należy wyjąć szpulę z podkaszarki: jedną ręką przytrzymując zewnętrzną karbowaną część; drugą ręką należy nacisnąć i obrócić głowicę szpuli w kierunku jej otwierania (patrz rys. 10). Pierścień szpuli i szpulę można teraz łatwo wymontować.
-  **Wskazanie:** Wewnątrz głowicy znajduje się sprężyna, którą można łatwo zgubić. Należy upewnić się, że sprężyna jest bezpiecznie umieszczona.
- ✿ Wybierz **MOŻLIWOŚĆ 1** lub **MOŻLIWOŚĆ 2** w celu wymiany szpuli.
    - **MOŻLIWOŚĆ 1: WYMIANA SZPULI**  
Wymień zużytą szpulę za nową.
  - ✿ Szpulę należy przeciągnąć przez otwór na pierścieniu szpuli i szpulę umieścić w jej środku (patrz rys. 11).

- ✿ Należy upewnić się że sprężyna została włożona do środka; następnie należy z powrotem przymocować szpulę wraz z pierścieniem, nacisnąć głowicę, obracać ją w kierunku zgodnym z ruchem wskazówek zegara do momentu, kiedy można usłyszeć charakterystyczny dźwięk świadczący o tym, że szpula znalazła się na właściwym miejscu. (patrz rys. 12).
- ✿ Następnie należy sprawdzić, czy żyłka nylonowa jest dobrze założona, nacisnąć kciukiem przycisk szpuli, i także palcami pociągnąć żyłką nylonową. Żyłka powinna się łatwo wysuwać.
  - MOŻLIWOŚĆ 2: PONOWNE NAWINIĘCIE UŻYWANEGO NYLONU NA SZPULĘ
- ✿ W celu założenia żyłki nylonowej należy postępować zgodnie z instrukcjami podanymi poniżej:
  - Jeden koniec żyłki nylonowej należy przeciągnąć przez otwór w szpuli na jakieś 3 mm, tak jak przedstawiono na rys. 13.
  - Nylonową żyłkę należy nawijać na szpulę ostrożnie i płynnie w kierunku wskazanym przez strzałkę na szpuli (patrz rys. 13), aż do momentu kiedy żyłka osiągnie rówkę na brzegu szpuli. Szpulę nie przewijać. Szpula pomieści około 6,5 m żyłki nylonowej.

 **Wskazanie:** Zestaw nie zawiera zapasowej żyłki lub szpuli.

### Ładowanie bloku akumulatorowego (patrz rys. 14)

Przed pierwszym użyciem lub po długotrwałym przechowywaniu bez użytku, trzeba całkowicie naładować blok akumulatorowy, w przeciwnym razie grozi ryzyko obniżenia jego żywotności. Podczas ładowania blok akumulatorowy może się nagrzewać – jest to naturalne zjawisko i nie wskazuje na jakikolwiek problem.

 **Wskazanie:** Po powtórnym rozładowaniu/naładowaniu pojemność ładowania zostanie wydłużona do 100% pojemności.

 **Uwaga:** ZAPOBIEGA SIĘ ŁADOWANIE BLOKU AKUMULATOROWEGO, JEŻELI TEMPERATURA OTOCZENIA WYNOŚI PONIŻEJ 4 °C LUB POWYŻEJ 40 °C. ZALECANA TEMPERATURA OTOCZENIA PODCZAS ŁADOWANIA WYNOŚI: 18–24 °C.

- ✿ Transformator należy podłączyć (2) do stacji ładowania (3).
- ✿ Transformator należy podłączyć do gniazdka elektrycznego. Zaświeci się zielona dioda kontrolna LED (4) – zielone światło wskazuje, że ładowarka jest gotowa do ładowania.
- ✿ Do przegrody ładowarki (3) należy włożyć blok akumulatorowy (1), patrz rys. 13. Należy upewnić się, że blok jest w ładowarce poprawnie osadzony. Czerwone światło w LED (4) wskazuje, że blok akumulatorowy jest ładowany.
- ✿ Akumulator jest naładowany w 100% w ciągu około 4 godzin. Kontrolka (4) LED świeci zielonym światłem, sygnalizuje pełne naładowanie akumulatora.

## Ważne informacje dotyczące ładowania

-  **Wskazanie:** Długą żywotność i najlepszą wydajność osiąga się, jeżeli blok akumulatorowy jest ładowany w zakresie temperatur 18–24°C. Akumulator nie wolno ładować w warunkach temperatur ekstremalnych, aby zapobiec uszkodzeniu urządzenia.
- ✿ Jeżeli urządzenie będzie używano bez przerwy, blok akumulatorowy może się rozgrzać. W takim razie należy odczekać przed kolejnym ładowaniem co najmniej 30 minut do całkowitego wystygnięcia bloku.
  - ✿ Ładowarka i blok akumulatorowy delikatnie się podczas ładowania nagrzewają. Niniejsze zjawisko jest typowe i nie wskazuje na uszkodzenie.
  - ✿ Zaleca się ładowanie przy temperaturze pokojowej. W celu eliminacji ryzyka przegrzania, bloku akumulatorowego nie wolno przykrywać i także zapobiega się ładowanie w miejscu narażonym na bezpośrednie działanie promieni słonecznych lub w pobliżu źródeł ciepła.
  - ✿ Jeżeli blok akumulatorowy nie jest odpowiednio ładowany:
    - należy upewnić się, że napięcie w sieci elektrycznej jest zgodne z wymaganiami podanymi na tabliczce znamionowej ładowarki.
    - należy sprawdzić, czy wtyczka i konektor są dobrze włożone.
    - ładowarkę należy umieścić w miejscu, gdzie temperatura waha się od 18 do 24 °C.
    - jeżeli problemy się utrzymują, należy skontaktować się z punktem serwisowym.
  - ✿ Blok akumulatorowy powinien być zawsze ponownie naładowany, jeżeli efektywność pracy podkaszarki spada. W takim przypadku **NIE WOLNO KONTYNUOWAĆ** w pracy. Należy postępować zgodnie z instrukcjami ładowania bloku akumulatorowego podanymi powyżej. Bez negatywnego wpływu na baterię możesz także ładować częściowo rozładowany akumulator kiedy tylko uznasz taką potrzebę.
  - ✿ W pewnych warunkach, gdy ładowarka jest włączona do gniazdka sieciowego, odstąpięte styki ładowania wewnątrz ładowarki mogą zostać zwarte przez obcy materiał. Obce materiały będące przewodnikami, między innymi, takie jak wełna stalowa, folia aluminiowa lub jakiegokolwiek nawarstwienie cząstek metalicznych należy usuwać z zagłębień ładowarki. Zawsze należy wyłączać ładowarkę z sieci, gdy w jej gnieździe nie ma akumulatora. Zawsze należy wyłączać ładowarkę z gniazdka przed przystąpieniem do jej czyszczenia.
  - ✿ Nie wolno zanurzać ładowarki w wodzie ani jakiegokolwiek innej cieczy
- ⚠ OSTRZEŻENIE:** Nie wolno dopuścić, aby jakakolwiek ciecz dostała się do wnętrza ładowarki. Grozi ryzyko porażenia prądem elektrycznym. Aby ułatwić chłodzenie akumulatora po użyciu, należy unikać umieszczeniu ładowarki lub akumulatora w ciepłym środowisku, takim jak blaszana szopa lub nie izolowana naczepa samochodowa.
- ⚠ OSTRZEŻENIE:** Nie wolno próbować otworzyć blok akumulatorowy. Jeżeli plastikowa obudowa akumulatora ulegnie rozbiciu lub pęknie, należy ją przekazać do ośrodka zbiórki i recyklingu.

## 8. KONSERWACJA I PRZECHOWYWANIE

### Konserwacja

- ✿ Po zakończeniu pracy należy wyjąć blok akumulatorowy z narzędzia;
- ✿ Należy używać wyłącznie oryginalnych akcesoriów dodatkowych i części zamiennych przewidzianych producentem.
- ✿ W celu utrzymania urządzenia w dobrym stanie należy przechowywać jego elementy – szpuli w teczce z tworzywa sztucznego.
- ✿ Zawsze przed przystąpieniem do czyszczenia należy od urządzenia odłączyć blok akumulatorowy. Wykaszarkę należy czyścić wyłącznie zwilżoną ściereczką (ewentualnie możesz użyć roztworu wody z mydłem). Narzędzie nie wolno zanurzać we wodzie, polewać wodą (np. z węża ogrodowego). Należy zapobiegać wnikaniu wody do narzędzia. Narzędzie nie wolno czyścić przy pomocy urządzeń ciśnieniowych.
- ✿ Mechanizm tnący na brzegach osłony może się z czasem stępić. Zaleca się regularne sprawdzanie ostrości przyrządu.

### Przechowywanie

- ✿ Urządzenie należy przechowywać w suchym pomieszczeniu.
- ✿ Na urządzenie nie wolno układać żadne inne przedmioty.
- ✿ Pod koniec sezonu należy narzędzie dokładnie i w całości sprawdzić, i usunąć pozostałe resztki trawy.
- ✿ Jeżeli stan narzędzia wymaga naprawy, należy skontaktować się z kwalifikowanym (autoryzowanym) ośrodkiem serwisu lub sprzedawcą.

## 9. DANE TECHNICZNE

Typ .....	Akumulatorowa żyłkowa podkaszarka do trawy
Napięcie mianowite .....	18VDC
Typ bloku akumulatorowego .....	Lithium-Ion
Pojemność bloku akumulatorowego .....	1.3 Ah
Czas ładowania bloku akumulatorowego .....	4 godziny
Obroty jałowe .....	8000 ot/min
Szerokość cięcia .....	230 mm
Napięcie sieci .....	230V / 50Hz

# 10. LIKWIDACJA

## **ZALECENIA I INFORMACJE O POSTĘPOWANIU Z ŻUŻYTYM OPAKOWANIEM.**

Żużyty materiał z opakowania przekazuje się na gminne wysypisko odpadów.

## **LIKWIDACJA ŻUŻYTYCH URZĄDZEŃ ELEKTRYCZNYCH I ELEKTRONICZNYCH**



Ten symbol na produktach albo w dokumentach przewodnich oznacza, że zużyte wyroby elektryczne i elektroniczne nie mogą być dodawane do zwykłych odpadów komunalnych. W celu właściwej likwidacji, odzysku i recyklingu trzeba je przekazywać w ustalone zbiorcze miejsca. Alternatywnie w niektórych krajach Unii Europejskiej albo w innych krajach europejskich można zwrócić takie wyroby lokalnemu sprzedawcy przy zakupie nowego, ekwiwalentnego produktu. Właściwa likwidacja tego produktu pomoże zachować cenne źródła naturalne i pomaga w zapobieganiu negatywnym wpływom na środowisko naturalne i zdrowie ludzi, które mogłaby spowodować niewłaściwa likwidacja odpadów. Szczegółowych informacji udziela Urząd gminy albo najbliższe wysypisko odpadów. Przy niewłaściwej likwidacji tego rodzaju odpadu, zgodnie z przepisami krajowymi, może dojść do nałożenia mandatu karnego.

### **Dotyczy podmiotów gospodarczych w Unii Europejskiej.**

Jeżeli trzeba zlikwidować urządzenia elektryczne i elektroniczne, to niezbędne informacje należy uzyskać od swojego sprzedawcy albo dostawcy. Likwidacja w innych krajach poza Unią Europejską. Ten symbol obowiązuje w Unii Europejskiej. Jeżeli chcemy ten wyrób zlikwidować, to niezbędne informacje o właściwym sposobie likwidacji otrzymujemy od urzędów lokalnych albo od swojego sprzedawcy.



Ten wyrób spełnia wszystkie podstawowe wymagania dyrektyw UE, które go dotyczą.

Zmiany w tekście, designie i specyfikacji technicznej mogą nastąpić bez wcześniejszego uprzedzenia i zastrzegamy sobie prawo do ich wprowadzania.

# DEKLARACJA ZGODNOŚCI

**Wyrób / marka:** AKUMULATOROWA ŻYŁKOWA PODKASZARKA DO TRAWY / FIELDMANN

**Typ / model:** FZS 1002-A ..... 18V d.c., 1800/min

## Wyrób jest zgodny z niżej wymienionymi przepisami

- ✿ Dyrektywa Parlamentu Europejskiego i Rady 2000/14/ES: gwarantowany poziom mocy akustyczne
- ✿ Dyrektywa Parlamentu Europejskiego i Rady 2004/108/ES z dnia 15 grudnia 2004 o zbliżaniu przepisów prawnych krajów członkowskich dotyczących kompatybilności elektromagnetycznej i o unieważnieniu dyrektywy 89/336/EHS
- ✿ Dyrektywa Parlamentu Europejskiego i Rady 2006/42/ES z dnia 17 maja 2006 o urządzeniach maszynowych i o zmianie dyrektywy 95/16/ES
- ✿ Dyrektywa Parlamentu Europejskiego i Rady 2002/95/ES z dnia 27 stycznia 2003 o ograniczeniu stosowania niektórych niebezpiecznych substancji w urządzeniach elektrycznych i elektronicznych

## i normami:

- ✿ EN 60745-1:2006
- ✿ EN 60745-1:2009
- ✿ EN 786:1996+A1:01+A2:09
- ✿ EN 55014-1:2006
- ✿ EN 55014-2:1997/A1:2001

**Oznaczenie CE:** ..... 12

Spółka FAST ČR, a.s. jest upoważniona do reprezentowania i negocjowania w imieniu producenta.

## Producent:

FAST ČR, a.s.  
 Černokostelecká 2111, 100 00 Praha 10, Republika Czeska  
 NIP: CZ26726548

W Pradze, 24. 3. 2016

Nazwisko: Ing. Zdeněk Pech  
 Prezes Zarządu

**FAST** FAST ČR, a.s.  
 Černokostelecká 1621, 251 01 Říčany  
 IČO: 26726548 tel.: +420/ 323 204 111  
 DIČ: CZ26726548 fax: +420/ 323 204 110



Podpis, pečatka:

# Беспроводный садовый триммер

## РУКОВОДСТВО ПО ОБСЛУЖИВАНИЮ

Благодарим Вас за то, что Вы приобрели это беспроводный садовый триммер. Прежде, чем Вы начнёте его использовать, пожалуйста, внимательно прочитайте настоящее руководство и сохраните его для дальнейшего использования.

## СОДЕРЖАНИЕ

ФОТО ПРИЛОЖЕНИЕ .....	3
1. ОБЩИЕ ПРАВИЛА ТЕХНИКИ БЕЗОПАСНОСТИ .....	80
Важные инструкции по безопасности	
Упаковка	
Инструкция по применению	
2. ПОЯСНЕНИЯ К ЭТИКЕТКАМ С УКАЗАНИЯМИ НА МАШИНЕ .....	81
3. ОПИСАНИЕ МАШИНЫ И КОМПЛЕКТ ПОСТАВКИ .....	82
4. УКАЗАНИЯ ПО ИСПОЛЬЗОВАНИЮ .....	83
Обслуживание	
Назначение	
Используйте правильный тип инструментов	
5. ПРАВИЛА ТЕХНИКИ БЕЗОПАСНОСТИ .....	84
Указания по технике безопасности для триммера	
Инструкции по технике безопасности для аккумуляторных батареек и зарядного устройства	
6. МОНТАЖ МАШИНЫ .....	87
Монтаж защитного кожуха	
Установка опорной ручки	
Монтаж направляющих колесиков	
7. ВВОД В ЭКСПЛУАТАЦИЮ .....	87
Включение машины	
Замена катушки со струной	
Зарядка батареек	
Важная информация о зарядке	
8. ТЕХОБСЛУЖИВАНИЕ И ХРАНЕНИЕ .....	90
9. ТЕХНИЧЕСКИЕ ДАННЫЕ .....	91
10. ЛИКВИДАЦИЯ .....	92

# 1. ОБЩИЕ ПРАВИЛА ТЕХНИКИ БЕЗОПАСНОСТИ

## Важные инструкции по безопасности

- ✿ Изделие аккуратно распакуйте и следите за тем, чтобы ни одна часть упаковочного материала не была выброшена прежде, чем будут найдены все компоненты изделия.
- ✿ Изделие храните в сухом месте, вдали от детей.
- ✿ Прочитайте все предупреждения и инструкции. Несоблюдение предупреждений и инструкций может привести к поражению электрическим током, пожару и/или серьезным травмам.

## Упаковка

Изделие помещено в упаковку, которая предотвращает его повреждение во время транспортировки. Данная упаковка является сырьем и поэтому может быть передана на переработку.

## Инструкция по применению

Перед тем как начать работать с машиной, прочитайте следующие правила безопасности и указания по использованию. Ознакомьтесь с элементами управления и с правилами надлежащего использования устройства. Инструкцию следует бережно хранить для возможных справок. Минимально в течение гарантийного срока рекомендуется хранить оригинальную упаковку, в том числе внутренний упаковочный материал, кассовый чек и гарантийный талон. В случае перевозки упакуйте машину обратно в оригинальную коробку от производителя - обеспечите так максимальную защиту изделия при необходимой транспортировке (например, при перевозке или при пересылке в сервисный центр).

 **Примечание:** Если вы передаете машину другим лицам, то вместе с ней следует передать руководство. Соблюдение указаний прилагаемого руководства по обслуживанию является необходимым предусловием правильного использования машины. Руководство по обслуживанию содержит также указания по эксплуатации, техническому обслуживанию и ремонту.

**Производитель не несет ответственности за несчастные случаи или повреждения, возникшие в результате несоблюдения этих указаний.**



## 2. ПОЯСНЕНИЯ К ЭТИКЕТКАМ С УКАЗАНИЯМИ НА МАШИНЕ



Общие предупреждения об опасности!



Перед использованием внимательно прочитайте инструкцию.



Третьи лица должны находиться вне рабочего пространства.



Не работайте в дождь, а также в сложных климатических условиях.



Во время работы используйте защитное снаряжение.



Следите за тем, чтобы стоящие рядом с Вами лица не были ранены отброшенными чужеродными телами.



Держите других людей (особенно детей) и животных на расстоянии мин. 6м от места работы.



Перед выполнением работ по техобслуживанию или чистке машины следует вынуть аккумуляторные батареи.



Опасность получения травмы от останавливающейся машины.

## 3. ОПИСАНИЕ ТРИММЕРА И КОМПЛЕКТ ПОСТАВКИ

**Описание триммера** (см. рис. 1)

- |  |  |
|--|--|
| 1 - Включатель   | 9 - Струна   |
| 2 - Ручка  | 10 - Катушка со струной                              |
| 3 - Вторая ручка   | 11 - Нож для укорачивания струны                     |
| 4 - Блокировка положения головки в горизонтальном/вертикальном положении | 12 - Аккумуляторные батареи                          |
| 5 - Телескопический шест для регулировки рабочей высоты                  | 13 - Направляющее колесико                           |
| 6 - Блокирующий винт для крепления телескопического шеста                | 14 - Шарнир для регуляции наклона головки триммера   |
| 7 - Головка триммера   | 15 - Кнопка для снятия блокировки выключателя        |
| 8 - Защитный кожух   | 16 - Откидная дистанционная дуга для защиты растений |

**⚠ ВНИМАНИЕ:** Острый нож на защитном кожухе для резки струны!

### Комплект поставки

Садово-огородный инструмент следует осторожно вынуть из упаковки и убедиться, что следующие части являются укомплектованными:

- ✿ Беспроводный садовый триммер
- ✿ Дистанционная дуга
- ✿ Аккумуляторная батарея
- ✿ Направляющие колесики с винтом для крепления

- ✿ Зарядное устройство
- ✿ Зарядная станция
- ✿ Защитный кожух
- ✿ Руководство по обслуживанию

Если компоненты отсутствуют или повреждены, пожалуйста, свяжитесь с продавцом, у которого Вы купили триммер.

## 4. УКАЗАНИЯ ПО ПРИМЕНЕНИЮ

### Обслуживание

- ✿ Этот продукт не предназначен для детей и лиц с ограниченными физическими, чувственными или психическими способностями или с ограниченным опытом и знаниями, если они не находятся под квалифицированным надзором или человеком, ответственным за их безопасность, им не были предоставлены инструкции в отношении использования этого изделия.
- ✿ Никогда не используйте садовый триммер, если в непосредственной близости находятся другие люди, дети или свободно выгуливаемые домашние животные.
- ✿ Используя изделие в присутствии детей, действуйте особенно осторожно. Изделие всегда поставьте на недоступное для них место. Дети должны находиться под присмотром, чтобы было гарантировано, что они не будут играть с триммером.
- ✿ Не разрешайте детям или лицам, не ознакомленным с настоящим руководством, работать с машиной. Местные предписания могут определять минимальный возраст пользователя. Пользователь несёт ответственность за ущерб, причинённый третьим лицам в рабочей зоне триммера вследствие его использования.
- ✿ Не работайте с машиной, если Вы устали, находитесь под воздействием алкогольных напитков или наркотических веществ.

### Назначение

Триммер предназначен только для кошения травы. Не использовать его для других целей, чем те, для которых он предназначен. Триммер предназначен для применения на частных садовых участках. Зарядное устройство предназначено для зарядки батареек, поставляемых с этой машиной. Не используйте его для зарядки других аккумуляторных батареек.

### Используйте правильный тип инструмента

- ✿ Это руководство описывает использование инструмента по назначению. Не перегружайте малые инструменты или принадлежности, выполняя работу, которая

предназначена для мощных инструментов. Инструмент будет работать лучше и надежнее при выполнении работ, для которых он предназначен. При использовании любых принадлежностей или дополнений или при выполнении любой работы, которая не рекомендуется в данном руководстве, может возникнуть угроза травмы. Не перегружайте инструмент.

- ✿ Избегайте случайного включения инструмента. Не носите инструмент с пальцем на главном выключателе.
- ✿ Никогда не тяните за кабель при отключении вилки кабеля от розетки электросети. Кабель питания не должен проходить по жирным и горячим поверхностям, следите, чтобы он не лежал на острых краях.

## 5. ПРАВИЛА ТЕХНИКИ БЕЗОПАСНОСТИ

**⚠ ВНИМАНИЕ:** Перед тем как начать работать с аккумуляторным триммером, прочитайте следующие правила безопасности и указания по использованию. Ознакомьтесь с элементами управления и с правилами надлежащего использования устройства. Инструкцию следует бережно хранить для возможных справок.

### Указания по технике безопасности для триммера

- ✿ Носите защитные очки, предназначенные для работы с машиной.
- ✿ Носите защитные перчатки, предназначенные для работы с машиной.
- ✿ Не подвергайте инструмент воздействию дождя и влаги.
- ✿ Познакомьтесь с правилами эксплуатации и надлежащего использования триммера.
- ✿ Не позволяйте детям обслуживать триммер. Все лица, работающие с косилкой, должны быть хорошо ознакомлены с инструкциями.
- ✿ Другие люди (особенно дети) и животные должны находиться вне зоны действия косилки; скашиваемая трава может содержать камни или щебень. Остановите косилку, если вблизи находятся дети, взрослые, или животные.
- ✿ Держите других людей (особенно детей) и животных на расстоянии мин. 6м от места работы.
- ✿ Работайте только при достаточном освещении.
- ✿ Перед каждым использованием или после удара проверьте на наличие признаков повреждения или отремонтируйте при необходимости. Не используйте триммер, если невозможно гарантировать его безопасность, или если он поврежден.
- ✿ Регулярно перед каждым использованием проверяйте состояние косилки (особенно подтянутость всех болтов и гаек, установку защитного кожуха). Если состояние косилки не является надлежащим, то она не безопасна для пользователя.

- ✿ Во время скашивания должен быть всегда установлен защитный кожух.
- ✿ Не используйте триммер, если кожух поврежден.
- ✿ Перед запуском триммера убедитесь, что нейлоновая струна не касается земли, камней или других предметов.
- ✿ Держите руки и ноги подальше от вращающейся струны, особенно при включении мотора.
- ✿ Защитите себя от травм, которые может причинить вращающаяся струна, которая вращается ещё некоторое время после выключения машины. После удлинения струны всегда верните триммер в исходное положение.
- ✿ Для скашивания не используйте металлические косильные элементы.
- ✿ Используйте только оригинальные запасные части.
- ✿ Отключите аккумуляторные батарейки перед выполнением технического обслуживания или чистки, или если косилка не используется.
- ✿ Всегда убедитесь, что вентиляционные отверстия чистые.
- ✿ Избегайте случайного включения косилки. Никогда не носите триммер с пальцем на пусковой кнопке.
- ✿ При работе с триммером следует обеспечить стабильное и безопасное положение.
- ✿ Перед запуском триммера следует осмотреть место работы и удалить провода, камни, грязь, и т.д.
- ✿ Не косите против твердых предметов. Это может привести к травме или повреждению косилки.

**⚠ ВНИМАНИЕ:** Косильные элементы вращаются и после выключения триммера.

- ✿ Не пытайтесь остановить струну (нейлон) рукой! Дайте струне остановиться самостоятельно.
- ✿ Не используйте триммер для скашивания травы, которая не находится в контакте с землей, например, не следует косить траву, которая растет на скалах, стенах и т.д.
- ✿ Не ходите по тротуару, по дорожкам из гравия, и т.д., если струна ещё вращается.

## **Инструкции по технике безопасности для аккумуляторных батареек и зарядного устройства**

### **Аккумуляторные батарейки**

- ✿ Никогда не открывайте батарейки.
- ✿ Не подвергайте батарейки воздействию влаги.
- ✿ Не бросайте батарейки в огонь - угроза взрыва!
- ✿ Не храните аккумулятор в местах, где температура может превышать 40 °С.
- ✿ Не оставляйте батарейки в зарядном устройстве после зарядки. В противном случае из батарейки может вытекать электролит.
- ✿ Заряжайте только при комнатной температуре.
- ✿ Используйте только зарядное устройство, которое поставляется в комплекте.

- ✿ Перед зарядкой убедитесь, что батарейка является чистой и сухой.
- ✿ Используйте только батарейки одобренного производителем типа.
- ✿ Батарейки не бросайте в обычные бытовые отходы, а сдайте в пункт, обеспечивающий утилизацию батареек.
- ✿ В экстремальных условиях возникает угроза утечки электролита из батареек. В случае утечки электролита действуйте следующим образом:
  - Аккуратно вытрите электролит сухой тряпкой. Избегайте контакта с кожей.
  - При попадании на кожу или в глаза, следуйте инструкциям ниже.
- ✿ Аккумулятор содержит 25-30% раствор гидроксида калия, который может быть вредным. В случае попадания на кожу - немедленно промыть большим количеством воды. Нейтрализовать слабой кислотой, такой как - лимонный сок, уксус. При попадании в глаза - промыть большим количеством воды (не менее 10 минут) и обратиться к врачу.

 **Примечание:** Батарейки относятся к типу Li-Ion. Не бросайте батареи в бытовые отходы, в огонь или в воду. Батарейки должны быть утилизированы экологически безопасным способом.

## Зарядное устройство

- ✿ Никогда не менять какие-либо электрические вводы - угроза получения травмы!
- ✿ Зарядное устройство используйте только для зарядки батареек, поставляемых вместе с изделием. При зарядке батареек другого типа возникает угроза внезапной вспышки, получения серьезных травм, повреждения имущества.
- ✿ Одну за другой можно без перерыва заряжать только 2 батарейки, в обратном случае возникает угроза перегрева зарядного устройства.
- ✿ Перед следующим циклом зарядки дайте зарядному устройству остыть.
- ✿ После завершения зарядки отсоедините зарядное устройство от электросети и извлеките батарейку из зарядного устройства.
- ✿ Не оставляйте батарейку в зарядном устройстве.
- ✿ Не носите зарядное устройство за шнур или вилку. Отключая от розетки, тяните не за кабель, а за вилку. Следует беречь зарядное устройство от воздействия тепла и острых предметов.
- ✿ Никогда не заряжайте аккумуляторы, которые не предназначены для зарядки.
- ✿ Если шнур питания зарядного устройства поврежден, не используйте его.
- ✿ Не подвергайте зарядное устройство воздействию воды или дождя, не используйте его во влажной среде.
- ✿ Не открывайте зарядное устройство.
- ✿ Не разбирайте зарядное устройство.
- ✿ Не используйте зарядное устройство на открытом воздухе, оно предназначено для использования только в помещениях.

## 6. МОНТАЖ МАШИНЫ

### Монтаж защитного кожуха (см. рис. 2, 3)

- ✿ Удалите два винта с головки триммера.
- ✿ Установите кожух на головку триммера. (рис. 2)
- ✿ Просуньте два винта через отверстия в защитном кожухе в головку триммера, как показано на рис. 3 и затяните их.

### Монтаж направляющих колесиков (см. рис. 4)

- ✿ Установите колеса на алюминиевый стержень.
- ✿ Сместите вниз, чтобы зафиксировать их в правильном положении.
- ✿ Для снятия нажмите на фиксатор (НАЖАТЬ), затем переместите вверх, чтобы снять колеса.

## 7. ВКЛЮЧЕНИЕ

- ✿ Возьмитесь за ручку машины и пальцем нажмите на кнопку снятия блокировки пускового выключателя (А), придерживайте её, и одновременно нажмите пусковой выключатель (Б) (см. рис. 5). Чтобы выключить триммер, отпустите кнопку.

### Включение машины

- ✿ Перед использованием триммера убедитесь, что нейлоновая струна правильно установлена и является достаточно длинной. Если она не достаточно длинная:
  - Нажмите на кнопку катушки. (см. рис. 6)
  - Вытяните нейлоновую струну до нужной длины. (см. рис. 6)
- ✿ После включения триммера будет выдвинутая нейлоновая струна укорачивающим ножом автоматически укорочена до нужной длины.
- ✿ Во время работы косилки нейлоновая струна укорачивается и подвержена износу. Если Вы желаете автоматически удлинить струну или выдвинуть её, то следует слегка стукнуть выступом на катушке со струной по земле (при работающем триммере). (см. рис. 7)

Эти операции следует несколько раз повторить перед началом работы, чтобы убедиться, что триммер работает, и что Вы сами хорошо ознакомлены с работой триммера. Начинайте медленно - как только приобретете опыт, то сможете в полной мере реализовать потенциал триммера.

- ✿ Рабочую высоту триммера можно плавно регулировать и изменять так, чтобы она соответствовала росту работающего человека. (см. рис. 8)
  - Возьмите несущую штангу и ослабьте фиксирующий винт.
  - Установите телескопическую штангу на нужную длину и затяните фиксирующий винт
- ✿ Триммер также имеет функцию вертикальной регулировки головки
  - нажмите кнопку фиксатора регулировки (рис. 9)
  - установите положение головки.

## Замена катушки со струной

- ✿ Выключите триммер и подождите, пока все вращающиеся части останутся.
  - ✿ Извлеките батарейку.
  - ✿ Снимите катушку с триммера: одной рукой придержите внешнюю рифленую часть, а другой рукой нажмите и поверните головку катушки, чтобы разблокировать её (рис. 10). Держатель катушки и катушку теперь можно легко удалить.
-  **Примечание:** Внутри головки находится пружина, которая может легко потеряться. Убедитесь, что она хранится на безопасном месте.
- ✿ Чтобы заменить катушку, выберите ВАРИАНТ 1 или ВАРИАНТ 2
    - ВАРИАНТ 1: ЗАМЕНА КАТУШКИ  
Катушку замените новой
  - ✿ Протяните катушку через отверстие на держателе катушки установить её внутрь. (рис. 11)
  - ✿ Убедитесь, что внутрь вставлена пружина, установите держатель катушки и катушку назад: нажмите на головку и поверните по часовой стрелке до щелчка. (рис. 12).
  - ✿ Убедитесь, что нейлоновая струна установлена должным образом, нажмите пальцем на кнопку катушки и пальцами потяните за нейлоновую струну. Нейлоновая струна должна легко выдвигаться.
    - ВАРИАНТ 2: ПОВТОРНОЕ НАМАТЫВАНИЕ СТРУНЫ НА КАТУШКУ
  - ✿ Чтобы установить нейлоновую струну, действуйте согласно следующей инструкции:
    - Протяните конец нейлоновой струны через отверстие катушки с нахлестом 3 мм, как показано на рис. 13.
    - Мягко и плавно наматывайте нейлоновую струну на катушку в направлении, указанном стрелкой на катушке (см. рис. 13), пока нейлоновая струна не достигнет паза на краю катушки. Катушку не переполняйте. Катушка позволяет намотать около 6,5м нейлоновой струны.

-  **Примечание:** Запасная нейлоновая струна или запасная катушка не входят в комплект поставки.



## Зарядка батарейки (см. рис. 14)

Перед первым использованием, или если вы не использовали триммер в течение длительного времени, необходимо зарядить батарейку на полную мощность, иначе сокращается срок её службы. Во время зарядки батарейка слегка нагревается, это явление нормально и не указывает на проблему.

 **Примечание:** После нескольких циклов разрядки/подзарядки батарейка достигает полной мощности.

 **Примечание:** НЕ ЗАРЯЖАЙТЕ БАТАРЕЙКУ ПРИ ТЕМПЕРАТУРЕ ОКРУЖАЮЩЕЙ СРЕДЫ НИЖЕ 4°C ИЛИ ВЫШЕ 40°C. РЕКОМЕНДУЕМАЯ ТЕМПЕРАТУРА ЗАРЯДКИ: ОКОЛО 24°C.

- ✿ Подключите трансформатор (2) к зарядному устройству (3).
- ✿ Подключите трансформатор с зарядным устройством к электрической розетке. СД индикатор (4) горит зелёным. Зарядное устройство готово к использованию.
- ✿ Вставьте батарейку (1) в зарядное устройство (3), как показано на рисунке 13. Убедитесь, что батарейка прочно сидит в зарядном устройстве. СД индикатор (4) загорится красным, показывая, что батарейка заряжается.
- ✿ Батарейка полностью заряжена приблизительно через 4 часа. СД индикатор (4) загорится зелёным, показывая, что батарейка полностью заряжена.

## Важная информация о зарядке

 **Примечание:** Длительный срок службы и максимальная мощность достигается, если батарейка заряжается при температуре от 18 до 24°C. Не заряжайте батарейку при экстремальных температурных условиях, это позволит предотвратить её серьезное повреждение.

- ✿ При непрерывном использовании триммера батарейка может нагреваться. Перед зарядкой оставьте батарейку остывать в течение 30 минут.
- ✿ Во время зарядки зарядное устройство и батарейка слегка нагреваются. Это нормально и не является неисправностью.
- ✿ Мы рекомендуем заряжать батарейку при комнатной температуре. Для предотвращения перегрева батарейку никогда не накрывайте, не заряжайте на солнце или вблизи источников тепла.
- ✿ Если батарейка не заряжается должным образом:
  - убедитесь, что штекер и разъём правильно установлены
  - установите зарядное устройство в помещение, где температура колеблется от 18 до 24 °C
  - если проблема не устранена, обратитесь в специализированный сервисный центр.

- ✿ Батарейку следует снова зарядить, если производительность триммера снижается. В таком случае - ПРЕКРАТИТЕ работу. Следуйте инструкциям по зарядке аккумуляторной батарейки. Вы можете также зарядить частично использованную батарейку, при условии, что это не будет иметь негативного влияния на батарейку.
  - ✿ При определенных обстоятельствах и при подключении зарядного устройства к сети, может произойти короткое замыкание. Чужеродные токоведущие предметы, такие как проволочная сетка, алюминиевая фольга или другие предметы, содержащие металлические компоненты, должны находиться вне радиуса действия зарядного устройства. Если Вы не заряжаете батарейку, то отключите зарядное устройство от электросети. Если вы хотите очистить зарядное устройство - отключите его от сети.
  - ✿ Погружать зарядное устройство в воду или в другие жидкости запрещено.
- ⚠ ВНИМАНИЕ:** Убедитесь, что в зарядное устройство не попала какая-либо жидкость. Это может привести к поражению электрическим током. В целях облегчения охлаждения батарейки после использования избегайте размещения батарейки и зарядного устройства в теплой среде, например, в металлическом ангаре или на не изолированном прицепе.
- ⚠ ВНИМАНИЕ:** Никогда не пытайтесь вскрыть аккумулятор. В случае повреждения пластиковой крышки аккумуляторного отсека, сдайте его в соответствующий пункт утилизации и больше не используйте.

## 8. ТЕХОБСЛУЖИВАНИЕ И ХРАНЕНИЕ

### Техобслуживание

- ✿ После завершения работ выньте из триммера батарейки;
- ✿ Используйте только утвержденные производителем запасные части и принадлежности;
- ✿ Для поддержания отличного состояния триммера необходимо хранить его компоненты - катушки в пластиковой герметичной сумке.
- ✿ Перед чисткой отключите батарейки. Чистить только влажной тряпкой (или же можно использовать мыльный раствор). Никогда не опускайте в воду. Никогда не полоскать водой (например, из садового шланга). Внутрь машины не должна попасть вода. Не используйте устройство для чистки под давлением.
- ✿ Режущий инструмент по краям крышки с течением времени может притупиться. Рекомендуется регулярно проверять остроту режущего инструмента.

## Хранение

- \* Триммер хранить в сухом помещении.
- \* Не размещать на машине какие-либо другие предметы.
- \* В конце сезона следует выполнить комплексную проверку триммера и удалить накопленные остатки травы.
- \* Если требуется ремонт - обратитесь в авторизованный сервисный центр или к продавцу.

## 9. ТЕХНИЧЕСКИЕ ДАННЫЕ

Тип .....	Беспроводный садовый триммер
Номинальное напряжение .....	18В DC
Тип батареек .....	Литий-ионные
Емкость батарейки .....	1.3 Ач
Время зарядки .....	около 4 часов
Количество оборотов .....	8000 об./мин
Ширина покоса .....	230 мм
Питающее напряжение на входе .....	230В / 50Гц

# 10. ЛИКВИДАЦИЯ

## ИНСТРУКЦИИ И ИНФОРМАЦИЯ ОБ ОБРАЩЕНИИ С ИСПОЛЬЗОВАННОЙ УПАКОВКОЙ

Использованные упаковочные материалы следует отнести на место, которое в Вашем населённом пункте предназначено для сбора муниципальных отходов.

## ЛИКВИДАЦИЯ ОТРАБОТАННОГО ЭЛЕКТРИЧЕСКОГО И ЭЛЕКТРОННОГО ОБОРУДОВАНИЯ



Этот символ на изделии или в сопроводительных документах означает, что отработанные электрические и электронные изделия запрещено выбрасывать в контейнеры для обычных бытовых отходов. Их следует сдать в специальные пункты сбора для надлежащей ликвидации, восстановления и рециклиции. Кроме того, в некоторых странах Европейского Союза или в других европейских странах Вы можете вернуть свои устройства ближайшему продавцу при покупке эквивалентного нового изделия. Обеспечив правильную ликвидацию данного продукта, Вы поможет сохранить ценные ресурсы и предотвратит возможное отрицательное воздействие на окружающую среду и здоровье человека, которое могло бы быть последствием неправильной ликвидации отходов. За дополнительной информацией обращайтесь в органы местного самоуправления или в ближайший пункт сбора утильсырья. За неправильное обращение с отходами может быть назначен штраф в соответствии с национальным законодательством.

### Для фирм в странах Европейского союза

По вопросам ликвидации электрического и электронного оборудования, пожалуйста, свяжитесь с Вашим дилером или поставщиком. Ликвидация в странах за пределами Европейского Союза. Этот символ действует в Европейском Союзе. При необходимости ликвидировать изделие обратитесь в органы местного самоуправления или к своему продавцу с целью получения информации о правильном способе ликвидации.



Данный продукт отвечает всем основным требованиям относящихся к нему директив ЕС.

В текст, дизайн или в технические характеристики могут быть внесены изменения без предварительного уведомления, и мы оставляем за собой право на такие изменения.

# Belaidis žolės kirptuvas

## NAUDOTOJO VADOVAS

**Ačiū, jog renkatės šį belaidį žolės kirptuvą. Prieš pradėdami juo naudotis, prašom atidžiai perskaityti šį naudotojo vadovą ir saugokite jį, jei vėliau prireiks pasinaudoti.**

## TURINYS

IILIUSTRACIJŲ PRIEDAS .....	3
1. BENDRI SAUGUMO REIKALAVIMAI .....	94
Svarbios pastabos apie saugumą	
Pakuotė	
Darbo instrukcijos	
2. ŽYMŲ ANT MECHANIZMO PAAIŠKINIMAS .....	95
3. MECHANIZMO APRAŠYMAS IR SUDEDAMOSIOS DALYS .....	96
4. DARBO INSTRUKCIJOS .....	97
Veikimas	
Naudojimo tikslas	
Naudokite tinkamą įrankio tipą	
5. SAUGUMO INSTRUKCIJOS .....	98
Saugumo instrukcijos	
Saugumo instrukcijos baterijoms ir įkrovikliams	
6. GAMINIO SURINKIMAS .....	100
Apsaugos montavimas	
Pritaikomos rankenos pridėjimas	
Ratų suvedimas	
7. NAUDOJIMAS .....	100
Apsauginių detalių tvirtinimas	
Įrankio įjungimas	
Pakeiskite ritę su nailono valu	
Baterijos įkrovimas	
Svarbios įkrovimo pastabos	
8. TECHNINĖ PRIEŽIŪRA IR SANDĖLIAVIMAS .....	103
9. TECHNINIAI DUOMENYS .....	104
10. ŠALINIMAS .....	105

# 1. BENDROSIOS SAUGOS TAISYKLĖS

## Svarbūs saugos įspėjimai

- ✿ Atsargiai išpakuokite šį gaminį ir neišmeskite jokios pakuotės dalies, kol nesurasite visų gaminio dalių.
- ✿ Laikykite žirklys sausoje, vaikams nepasiekiamoje vietoje.
- ✿ Perskaitykite visus įspėjimus ir nurodymus. Nepaisant įspėjimų arba nurodymų, galima patirti elektros smūgi, sukelti gaisrą ir (arba) sunkiai susižaloti.

## Įpakavimas

Gaminys yra sukauptas, kad nebūtų sugadintas jį vežant. Šią pakuotę galima perdirbti, todėl galite ją pristatyti į atliekų perdirbimo punktą.

## Naudojimo instrukcija

Prieš pradėdami naudoti šią elektrinę sodo vejapjovę, perskaitykite toliau pateiktas saugos taisykles ir naudojimo instrukciją. Susipažinkite su valdikliais ir išmokite tinkamai naudoti prietaisą. Laikykite šią naudojimo instrukciją saugioje vietoje, kad prireikus galėtumėte lengvai ją pasinaudoti. Išsaugokite originalią pakuotę, įskaitant vidines pakavimo medžiagas, garantinę kortelę ir pirkimą įrodantį dokumentą bent garantiniam laikotarpiui. Jeigu šį gaminį reikėtų vežti, supakuokite jį į originalią kartoninę dėžę, kad gaminys būtų maksimaliai apsaugotas gabenant arba vežant (pvz., jį pervežant į kitą vietą arba atiduodant šį gaminį remontui).

 **Pastaba:** Jeigu šį gaminį atiduodate kitam žmogui, kartu atiduokite ir naudojimo instrukciją. Vadovautis instrukcija – būtina sąlyga, norint tinkamai naudoti šią žirklys. Šioje naudojimo instrukcijoje taip pat pateikiami nurodymai, kaip šį gaminį naudoti, techniškai prižiūrėti ir remontuoti.

**Gamintojas neprisiima jokios atsakomybės už nelaimingus atsitikimus arba žalą, patirtą nesilaikant šioje instrukcijoje pateiktų nurodymų.**

## 2. ŽYMŲ ANT MECHANIZMO PAAIŠKINIMAS



Bendrieji pavojaus įspėjimai!



Prieš naudodamiesi įrankiu, atidžiai perskaitykite vartotojo vadovą.



Laikykitės saugiu atstumu nuo kitų žmonių darbo vietoje.



Nenaudoti lyjant ar esant nepalankioms klimato sąlygoms.



Dirbdami naudokitės apsaugos priemonėmis.



Įsitikinkite, kad šalia esantys asmenys nenukentės.



Kitus asmenis (ypač vaikus) ar naminius gyvūnus laikykite mažiausiai 6 metrų atstumu nuo darbo vietos



Prieš atlikdami bet kokią apžiūrą, ar valydami įrankį išimkite bateriją iš įrankio.



Rizika susižeisti mašinai veikiant.

### 3. MECHANIZMO IR KOMPONENTŲ APRAŠYMAS

**Mechanizmo aprašymas** (žiūrėti pav. 1)

- |  |   |
|--|---|
| 1 - Jungiklis  | 10 - Ritė su valu                                   |
| 2 - Rankena  | 11 - Ašmenys, trumpinantys valą                     |
| 3 - Antroji rankena  | 12 - Akumuliatorius                                 |
| 4 - Galvutės horizontalios / vertikalios padėties fiksavimas | 13 - Ratlankio sąranka                              |
| 5 - Teleskopinis rodiklis darbo aukščio nustatymui           | 14 - Sandūra žolės kirptuvo galvutės nuolydžiui     |
| 6 - Fiksavimo varžtas teleskopinio rodiklio tvirtinimui      | 15 - Žolės kirptuvo išjungimo mygtukas              |
| 7 - Žolės kirptuvo galvutė                                   | 16 - Reguliuojamo atstumo skėtiklis augalų apsaugai |
| 8 - Apsauginis gaubtas                                       |   |
| 9 - Valas  |   |

**⚠ DĖMESIO:** Kerpantys ašmenys po apsauginiu paviršiumi yra aštrūs!

#### Pateikiamas turinys

Atsargiai išimkite sodą įrankį iš įpakavimo ir patikrinkite ar yra visos šios dalys:

- ✿ Belaidis žolės kirptuvas
- ✿ Reguliuojamas skėtiklis
- ✿ Akumuliatorius
- ✿ Ratlankių sąranka su suveržimo varžtais
- ✿ Įkroviklis
- ✿ Įkrovimo stotis
- ✿ Apsauginės detalės
- ✿ Naudotojo vadovas

Jeigu trūksta kokių nors nurodytų dalių, arba jos yra pažeistos, nedelsiant susisieki su prekiautoju iš kurio įsigijote prekę.



## 4. NAUDOJIMO INSTRUKCIJA

### Naudojimas

- ✿ Šio įrenginiu negali naudotis vaikai ir asmenys su fizine ar protine negalia, ar nepatyrę asmenys, nebent yra tinkamai apmokyti saugiai naudotis įrankiu, arba nebent yra tinkamai prižiūrimi kvalifikuoto asmens, kuris atsakingas už jų saugumą.
- ✿ Niekada nenaudokite belaidžio žolės kirptuvo jei esate šalia kitų žmonių, vaikų ar laisvai judančių naminių gyvūnėlių.
- ✿ Imkitės ypatingų saugų priemonių, jei šalia yra vaikų. Visuomet laikykite įrenginį nepasiekiamą vaikams. Vaikai privalo būti prižiūrimi, siekiant užtikrinti, kad nežaistu su įrenginiu. Niekada neleiskite vaikams ar asmenims, nesusipažinusiems su šio vartotojo vadodo dalimis, naudotis prietaisu.
- ✿ Vietiniai teisės aktai gali nustatyti minimalų vartotojo amžių. Vartotojas atsakingas už žalą, patirtą trečiųjų šalių atstovams belaidžio žolės kirptuvo naudojimo teritorijoje.
- ✿ Nenaudokite prietaiso, jeigu esate pavargę, apsvaigę nuo alkoholio ar narkotinių medžiagų.

### Naudojimo tikslas

Jūsų belaidis žolės kirptuvas buvo sukurtas žolės kirpimui. Nenaudokite įrenginio kitais tikslais. Šis žolės kirptuvas tinka naudoti privačiuose soduose. Jūsų įkroviklis sukurtas įkrauti baterijas, kurios yra kartu su šiuo įrenginiu. Nenaudokite kitų baterijų krovimui.

### Naudokite tinkamą įrankio tipą

- ✿ Priemonių paskirtis yra aprašyta šiame vartotojo vadove. Neperkraukite mažų įrankių ar priedų darbo metu. Prietaisas veiks geriau ir saugiau tokiu greičiu, koku rekomenduojama. Bet kokiu veiklos metu, kuris nėra rekomenduotas šiame vartotojo vadove gali kelti asmens sužalojimo riziką. Neperkraukite įrankio.
- ✿ Nenešjokite įrenginio rankose įjungto, nebent akumulatorius yra išimtas.
- ✿ Niekada neneškite įkroviklio už jo laid ar netraukite norėdami atjungti iš elektros lizdo. Laidą laikykite atokiau nuo karščio, naftos ir aštrių kraštų.

## 5. SAUGUMO INSTRUKCIJOS

**⚠ DĖMESIO! Naudojant įrenginį turi būti laikomasi saugumo instrukcijų. Jūsų pačių ir kitų asmenų saugumui, prašome perskaityti šias saugumo instrukcijas prieš naudojant įrenginį. Prašome išlaikyti instrukcijas vėlesniam naudojimui.**

### Saugumo instrukcijos žolės kirptuvui

- ✿ Nešiokite apsauginius akinius naudodamiesi įrankiu.
- ✿ Mūvėkite pirštines naudojant įrenginį.
- ✿ Nelaikykite įrenginio lietuje arba aukštoje drėgmėje.
- ✿ Susipažinkite su žoliapjovės kontrole ir tinkamu naudojimu.
- ✿ Niekada neleiskite vaikams naudotis kirptuvu. Prašome perskaityti instrukciją prieš naudojant įrenginį.
- ✿ Laikykite kitus žmones (ypač vaikus) ir naminius gyvūnėlius toliau nuo žolės kirptuvo; nupjauta ir išskalidoma žolė gali būti su akmenimis ir šiukšlėmis. Nustokite naudotis žolės kirptuvu kol žmonės, ypač vaikai ar naminiai gyvūnėliai yra šalia.
- ✿ Neleiskite kitiems žmonėms (ypač vaikams) ar gyvūnams prisitarti per 6metrus kai naudojate žolės kirptuvą;
- ✿ Žolės kirptuvą naudokite tik dienos šviesoje arba esant geram dirbtiniam apšvietimui.
- ✿ Prieš naudodami žolės kirptuvą po kokių nors smūgių, apžiūrėkite sugadinimo ar remonto ženklų. Nenaudokite kirptuvo, jei pjovimo mechanizmas nėra tinkamai pritvirtintas arba pažeistas.
- ✿ Visuomet patikrinkite žolės kirptuvą (ypač visu varžtų ir veržlių įtempimą, apsaugas) kurie, jei nėra tinkamai paruošti, gali sukelti pavojų vartotojui.
- ✿ Naudojantis kirptuvu visuomet naudokite apsaugas.
- ✿ Nenaudokite kirptuvo, jei apsaugos yra pažeistos.
- ✿ Prieš naudodami kirptuvą, įsitinkinkite, kad nailoninis valas neliečia akmenų ar šiukšlių.
- ✿ Rankas ir pėdas visuomet laikykite atokiau nuo kirpimo zonos ir ypač įjungiant motorą.
- ✿ Saugokite, kad nesusižeistumėte pjaunančiaisiais ašmenimis, nustatytais pakirpti ūglius pagal liniją. Po naujos linijos kirpimo, visuomet grąžinkite kirptuvą į pirminę įprastą poziciją prieš jį įjungdami.
- ✿ Nenaudokite metalinių pjovimo elementų
- ✿ Nenaudokite pakeičiamų dalių ar priedų kurių nerekomendavo gamintojas.
- ✿ Išimkite akumuliatorių prieš apžiūrėdami, valydami ar dirbdami su kirptuvu, kai jis nėra naudojamas pagal paskirtį.
- ✿ Visuomet užtikrinkite, kad ventiliatoriaus angos atviros ir laikomos švarios nuo šiukšlių.
- ✿ Norėdami išvengti netikėto įsijungimo, neneškite mašinos laikydami pirštus šalia įjungimo/ išjungimo mygtuko.
- ✿ Išlikite stabilios ir saugios padėties kol naudojate kirptuvu.
- ✿ Pjovimo vietovę palikite be laidų, akmenų ar šiukšlių.
- ✿ Nekirpkite kietų objektų. Tai gali išprovokuoti žolės kirptuvo sugadinimą.

**⚠ Įspėjimas:** Pjovimo elementai sukasi ir išjungus motorą.

- ✿ Nebandykite sustabdyti pjovimo prietaisų (nailoninio valo) rankomis. Visuomet leiskite sustoti jam pačiam.
- ✿ Niekada nenaudokite kirptuvo pjauti žolei, kuri nėra ant žemės, pavyzdžiui nepjaukite žolės kuri yra ant sienų ar akmenų.
- ✿ Nekirskite kelio ar žvyro, kol žolės kirptuvas įjungtas.

## Saugumo instrukcijos baterijoms ir įkrovikliams

### Baterijos

- ✿ Niekada nebandykite atverti baterijų be jokios priežasties.
- ✿ Niekada nelaikykite vandenyje.
- ✿ Niekada nedeginkite baterijų net jei jos ir keliskart pažeistos. Baterijos gali susprogti ugnyje.
- ✿ Nesandeliuokite vietose, kur temperatūra gali pasiekti 40°C
- ✿ Nepalikite baterijų įkroviklyje, kitaip gali įvykti baterijos nuotėkis.
- ✿ Įkraukite tik kambario temperatūroje.
- ✿ Įkraukite naudodami tik tą įkroviklį, kuris pridedamas prie įrankio.
- ✿ Prieš įkraudami įsitikinkite, kad baterija sausa ir švari.
- ✿ Naudokite tik tam įrankiui skirtą baterijos tipą.
- ✿ Norėdami atsikratyti baterijos sekite instrukciją duota skyriuje "aplinkosauga"
- ✿ Esant ekstremalioms sąlygoms, gali įvykti baterijos nuotėkis. Pastebėję baterijos nuotėkį:
  - Rūpestingai iššluostykite skystį naudodami audinį. Venkite kontakto su oda.
  - Patekus ant odos ar į akis, sekite toliau nurodytomis instrukcijomis
- ✿ Baterijos skystis, 25-30% kalio hidroksido tirpalas, gali būti kenksmingas. Patekus ant odos, nedelsiant nuplauti vandeniu. Neutralizuoti lengva, pavyzdžiui, citrinų sulčių arba acto rūgštimi. Patekus į akis, gausiai skalauti švariu vandeniu mažiausiai 10 minučių. Pasitarkite su gydytoju.

**📖 Pastaba:** Jūsų baterijos yra ličio jonų baterijos tipo. Nemeskite baterijų į buitines atliekas, ugnį ar vandenį. Akumulatoriai/ baterijos turi būti surinkti, perdirbti ar pašalinti aplinkai saugiu būdu.

### Krovikliai

- ✿ Niekada nemonifikuokite kištuko jokiū būdu. Originalūs kištukai, tinkantys elektros tinklo rozetei sumažina elektros smūgio pavojų.
- ✿ Naudokite tik jūsų įkroviklį įkrauti baterijas, pateiktą su jūsų įrankiu. Kiti akumulatoriai gali sprogti, sukeldami asmens sužalojimą ir žalą.
- ✿ Tik 2 baterijos gali būti pakraunamos nepertraukiamai, siekiant išvengti perkaitimo, įkrovikliui reikia laiko leisti atvėsti prieš jas toliau kraunant.
- ✿ Kai įkrovimas bus baigtas, ištraukite įkroviklį iš elektros tinklo kištukinio lizdo ir atjunkite akumuliatorių nuo įkroviklio.

- ✿ Nepalikite akumulatoriaus įkroviklio.
- ✿ Niekada neneškite įkroviklio už laido ir ne traukite laido norėdami iš lizdo atjungti. Laidą laikykite atokiau nuo šilumos, naftos ir aštrių kraštų.
- ✿ Niekada nebandykite įkrauti neįkraunamų akumuliatorių.
- ✿ Įkroviklio laidas nėra keičiamas, nerekomenduojama toliau naudoti, jei laidas yra pažeistas.
- ✿ Saugokite nuo vandens ar lietaus, negalima naudoti drėgnomis sąlygomis.
- ✿ Negalima atidaryti įkroviklio.
- ✿ Negalima badyti įkroviklio.
- ✿ Įkroviklis yra skirtas naudoti tik patalpose.

## 6. SURINKIMO INSTRUKCIJA

### Apsaugos įdiegimas (žr iliustracijas 2,3)

- ✿ Atsukite dvi veržles, laikančias motoro apsaugą.
- ✿ Atitraukite motoro apsaugą (žr. iliustraciją 2)
- ✿ Įstatykite veržles atgal į apsaugą ir užtvirtinkite prisukdami, kaip parodyta 3-ioje iliustracijoje.

### Ratų surinkimo diegimas (žr iliustraciją 4)

- ✿ Uždėkite ratukus ant aliuminio strypo.
- ✿ Traukite juos žemyn, kad užsifiksuotų tinkamoje padėtyje.
- ✿ Norėdami nuimti, pirmiausia paspauskite fiksatorių (PASPAUSKITE), tada nuimkite ratukus, traukdami aukštyn.

## 7. VEIKIMAS

- ✿ Sugriebkite galinę rankeną ir paspauskite su nykščiu išjungimo mygtuką (A), tada traukite jungiklį (B) (žr.5 pav.) Išjunkite žirkles traukdami slenkstinės jungiklį.

### Mechanizmo įjungimas

- ✿ Prieš užvesdami žolės kirptuvą pirmą kartą, įsitinkinkite, kad nailono valai neliečia ir neužstoja kirpimo ašmenų. Jei jie nėra pakankamai ilgi:
  - Paspauskite špūlės mygtuką (žr iliustraciją 6)
  - Ištraukite daugiau valo, kad jis pailgėtų. (žr iliustraciją 6)
- ✿ Pailgėjęs nailono valas bus supjaustytas pagal nustatytus matmenis automatiškai, įjungus žolės kirptuvą.
- ✿ Ilgainiui, nailono valas sutrumpės arba susidėvės. Norėdami automatiškai pailginti arba pagerinti nailono pjovimo valą, bakstelėkite lengvai ritės mygtuką įrenginiui esant ant žemės (kai įrenginys veikia). (žr. 7 pav)

Šie veiksmai turi būti pakartojami kelis kartus prieš pradėdant darbą, jog įsitikintumėte, kad viskas veikia tinkamai ir kad susipažintumėte su žolės kirptuvu. Pradėkite lėtai, kai įgysite patirties, galėsite naudoti visą kirptuvo potencialą.

- ✿ Žolės kirptuvo ilgis gali būti įvairus ir todėl galite pritaikyti jį savo individualiam aukščio poreikiui (žr. 8 pav.)
  - Laikykite vamzdį su viena ranka, o tada atpalaiduokite reguliavimo varžtą.
  - Nustatykite rankenėlę į tinkamą ilgį ir priveržkite reguliavimo varžtą.
- ✿ Žoliapjovės galvutę taip pat galima nustatyti vertikaliai
  - paspauskite reguliavimo fiksatoriaus mygtuką (9 pav.)
  - nustatykite žoliapjovės galvutės padėtį.

### Nailoninio ritės laido pakeitimas

- ✿ Išjunkite žolės kirptuvą ir palaukite, kol visos dalys nustos suktis. Išimkite akumuliatorių.
- ✿ Pašalinkite ritės laidą nuo žolės kirptuvo
- ✿ Norėdami tai padaryti, laikykite išorinę briaunos dalį su viena ranka, o kita ranka stumkite žemyn ir sukite ritės galvutę, kad ją atkabintumėte. (žr. 10 pav). Dabar lengvai galėsite pasišalinti ritės laikiklį ir pačią ritę.

 **Pastaba:** Viduje ritės laikiklio yra spyruoklė, kuri gali būti lengvai pamesta. Užtikrinkite, kad ji būtų saugioje vietoje.

- ✿ Pasirinkite 1 variantą arba 2 variantą ritės ar laido pakeitimui.
  - 1 VARIANTAS: Ritės aksesuarų pakeitimas.  
Laikykite keičiamą ritę.
  - ✿ Perkiškite laidą per kilpą ritės laikiklyje ir įstumkite ritę atgal. (žr. 11 pav)
  - ✿ Įsitinkinkite, kad įkišote laidą, pritvirtinote ritę ir ritės laikiklį atgal į žolės kirptuvą. Tai padarę, spauskite viršų ir sukite pagal laikrodžio rodyklę tol, kol užsifiksuos. (žr. 12 pav)
  - ✿ Norėdami patikrinti, ar laidas pakeistas teisingai, paspauskite mygtuką su nykščiu tuo metu, kai tampsite laidą. Laidas turi lengvai slysti.
    - 2 VARIANTAS: Ritės laido pervyniojimas.
  - ✿ Norėdami pritvirtinti laidą, atlikite šiuos veiksmus:
    - Įdėkite laido galą apie 3mm į skylę ritėje taip, kaip parodyta 13 paveikslėlyje.
    - Tolygai sukite laidą ant ritės pagal rodyklės kryptį, nurodytą ant ritės tol, kol laidas įslys į griovelius ritės kraštuose. Neperpildykite ritės. Ritė talpina apie 6,5m laido.

 **Pastaba:** Žolės kirptuvo laidą galite įsigyti vietiniuose aptarnavimo salonuose.

## Akumulatoriaus įkrovimas (žr. pav. 14)

Baterija turi būti įkrauta prieš naudojant pirmą kartą, ir tuomet, kai pradeda nebetiekti reikiamos energijos jūsų darbams kaip anksčiau. Baterija gali įkaisti įkrovimo metu; tai yra normalu, ir nepraneša apie atsiradusias problemas.

 **Pastaba:** Po kelių įkrovimo ir iškrovimo ciklų, baterija bus įkrauta visu pajėgumu.

 **Pastaba:** NEKRAUKITE AKUMULIATORIŲ ŽEMESNĖJE NEI KAIP 4°C ARBA DIDESNĖJE NEI 40°C APLINKOS TEMPERATŪROJE. REKOMENDUOJAMA KROVIMO TEMPERATŪRA YRA APIE 24°C.

- ✿ Prijunkite kroviklis (2) prie įkrovimo stoties (3).
- ✿ Įjunkite įkroviklį į tinkamą kintamosios srovės maitinimo lizdą. Lemputė (4) užsidegs žaliai indikuodama, kad kad kroviklis yra paruoštas naudoti.
- ✿ Įdėkite bateriją (1) į įkroviklio stotį (3) kaip parodyta 13 paveikslėlyje. Įsitikinkite, kad baterija yra tinkamai patalpinta į kroviklio stotį. Lemputė (4), užsidegs raudonai indikuodama, kad baterija yra kraunama.
- ✿ Baterija bus pilnai įkrauta per maždaug 4 valandas. Lemputė (4) užsidegs žaliai indikuodama, kad akumulatorius yra visiškai įkrautas.

### Svarbios įkrovimo pastabos.

 **Pastaba:** Ilgiausia veikimo trukmė ir geriausias rezultatas bus pasiektas, jei akumulatorius bus įkraunamas, kai oro temperatūra sieks 18-24 °C. Nemėginkite įkrauti akumulatoriaus labai žemoje arba labai aukštoje oro temperatūroje. Tai svarbu siekiant apsaugoti bateriją nuo didelių sužalojimų.

- ✿ Ilgai naudojantis įrankiu, jūsų baterijos įkroviklyje taps karštos.
- ✿ Norint išvengti perkaitimo, neuždenkite įkroviklio arba nelaikykite baterijų tiesioginėje saulės šviesoje arba netoli šilumos šaltinių.
- ✿ Įkroviklis ir baterija gali tapti šilti krovimo metu.
- ✿ Jei baterija nesikrauna tinkamai:
  - Patikrinti, ar yra srovė srovės lizde, į jį įjungdami lempa ar kitą įrenginį.
  - Perkelti įkroviklį ir baterija į tokią vietą, kurioje aplinkos oro temperatūra siektų 18-24 °C.
  - Jei įkrovimo problemos išlieka, nuneškite ar nusiųskite bateriją ir įkroviklį į vietinį aptarnavimo saloną.
- ✿ Akumulatorius turėtų būti įkrautas, kai pradeda nebetiekti reikiamos energijos jūsų darbams kaip anksčiau. NETEŠKITE įkrovimo esant šioms aplinkybėms. Sekite įkrovimo procedūrą. Jūs taip pat gali įkrauti neišnaudotą bateriją kai tik norėsite, tai nesukels neigiamos įtakos pačiai baterijai.
- ✿ Esant tam tikroms aplinkybėms, įkroviklio, prijungto prie maitinimo šaltinio, įkrovimo kontaktai gali būti nepakankami dėl pašalinės medžiagos. Pašalinės laidžios medžiagos, ypač plieno vata, aliuminio folija, arba bet koks daiktas, turintis metalinių dalelių, turėtų

būti laikomi toliau nuo įkroviklio kontakto. Visada ištraukite įkroviklį iš elektros tinklo, kai tik įkroviklyje nėra baterijos. Atjunkite įkroviklį prieš ketinant valyti.

- ☼ Nepanardinkite įkroviklio į vandenį ar betkokią kitą skystį.

**⚠ ĮSPĖJIMAS!** Neleiskite, kad bet koks skystis patektų į įkroviklio vidų. Tai gali sukelti elektros šoką. Siekiant palengvinti akumuliatoriaus atvėsimą po naudojimo, venkite akumuliatoriaus ar įkroviklio padėjimo į šiltą aplinką, pvz.: į metalinį garažą ar nevedinamą priekabą.

**⚠ DĖMESIO!** Niekada nebandykite atidaryti akumuliatoriaus. Jei plastikinis baterijos korpusas sudužo ar įtrūko, nuneškite į perdirbimo paslaugų centrą ir netęskite tolesnio naudojimo.

## 8. TECHNINĖ PRIEŽIŪRA IR LAIKYMAS

### Priežiūra

- ☼ Po naudojimo išimkite akumuliatorių iš žoliapjovės.
- ☼ Naudokite tik gamintojo rekomenduojamas atsargines dalis ir reikmenis.
- ☼ Norėdami išlaikyti laidą geriausioje būklėje, saugokit atsarginę ritę ir laidą plastikiniame sandariame maišelyje
- ☼ Norėdami išvalyti šį įrankį, išimkite akumuliatorių ir naudokite tik švelnų muilą ir drėgną skudurėlį. Nemerkite įrankio į vandenį ir nepurškite su laistymo žarna. Neleiskite betkokiam skysčiui patekti į vidų. Negalima plauti su aukšto slėgio plovimo įrenginiu.
- ☼ Laidinis pjoviklis ant apsauginio skydo krašto laikui bėgant gali atšipti. Rekomenduojama periodiškai paaštrinti ašmenis su dilde.

### Laikymas

- ☼ Belaidį žolės pjoviklį laikykite sausoje vietoje.
- ☼ Nedėkite jokių kitų daiktų ant įrenginio.
- ☼ Reguliariai tikrinkite, ar priemonė nebuvo apgadinta standartinio naudojimo metu, o sezono pabaigoje iš žolės pjoviklio išvalykite žolę.
- ☼ Jei produktas yra sugadintas arba blogai veikia, kreipkitės į įgaliotą aptarnavimo centrą arba pardavėją.

## 9. TECHNINĖS ĮPATYBĖS

Tipas .....	Cordless Grass Trimmer
Įtampa .....	18VDC
Akumuliatoriaus tipas .....	Lithium-Ion
Baterijos talpa .....	1.3 Ah
Įkrovimo laikas .....	about 4 Hours
Neapkrauto greitis .....	8000 /min
Įjovimo plotis .....	230 mm
Įkrovimo įtampa .....	230V / 50Hz



# 10. IŠMETIMAS

## **NURODYMAI, KAIP IŠMESI PANAUDOTAS PAKAVIMO MEDŽIAGAS MEDŽIAGOS**

Išmeskite pakavimo medžiagas į tam skirtą atliekų išmetimo vietą.

## **ELEKTRONINIŲ IR ELEKTRINIŲ BUITINIŲ PRIETAISŲ IŠMETIMO INSTRUKCIJA**



Šis ant gaminių pažymėtas arba originaliuose dokumentuose esantis ženklas reiškia, kad panaudotų elektrinių arba elektroninių įrenginių negalima išmesti kartu su standartinėmis buitinėmis atliekomis. Siekiant šiuos gaminius išmesti, perdirbti ar pakeisti susidėvėjusius įrenginius naujais, juos reikia atiduoti į nustatytus atliekų surinkimo punktus. Arba, alternatyviai, kai kuriose Europos Sąjungos valstybėse narėse arba kitose Europos šalyse įsigydami atitinkamą naują gaminį, senus gaminius galite grąžinti vietos pardavėjams. Tinkamai išmesdami šį gaminį, padėsite tausoti brangius gamtinius išteklius ir išvengti potencialiai neigiamo poveikio aplinkai, kuris gali būti padarytas netinkamai išmetus atliekas. Išsamesnės informacijos pasiteiraukite savo savivaldybėje arba artimiausiame atliekų surinkimo punkte. Atsižvelgiant į nacionalinius teisės aktus, už netinkamą šio tipo atliekų išmetimą gali būti taikomos nuobaudos.

### **Europos Sąjungos valstybių narių verslo subjektams**

Jeigu norite išmesti elektrinius arba elektroninius prietaisus, reikiamos informacijos teiraukitės pas savo pardavėją arba tiekėją. Atliekų išmetimas kitose, ne Europos Sąjungos šalyse. Šis ženklas galioja Europos Sąjungoje. Jeigu norite išmesti šį gaminį, teiraukitės reikiamos informacijos apie tinkamą atliekų išmetimo būdą vietos savivaldybėje arba pas savo pardavėją.



Šis gaminyje atitinka ES reglamento dėl elektromagnetinio suderinamumo ir elektros saugos reikalavimus.

Tekstas, dizainas ir techninė specifi kacija gali būti keičiami be išankstinio įspėjimo ir mes pasilikame teisę daryti šiuos pakeitimus.







 **FIELDMANN**<sup>®</sup>  
Home & Garden Performance