ECAM20.11X - 21.11X - 22.11X

KOFFIEAUTOMAAT
MÁQUINA DE CAFÉ
MAQUINA DE CAFÉ
ΜΗΧΑΝΗ ΤΟΥ ΚΑΦΕ

KAFFEMASKIN

KAFFEMASKIN

KAFFEMASKINE

KAHVINKEITIN

КОФЕМАШИНА

КОФЕ ДЕМДЕУ ҚҰРЫЛҒЫСЫ

KÁVÉFŐZŐGÉP

KÁVOVAR

KÁVOVAR

EKSPRES DO KAWY

КАФЕМАШИНА

APARAT DE PREPARAT CAFEA

KAHVE MAKİNESİ



DeLonghi

NL

pag. 6

ES

pág. 21

PT

pág. 36

EL

σελ. 51

NO

sid. 66

SV

sid. 81

DA

sid. 96

FI

siv. 111

RU

стр. 126

KZ

142-бет

HU

old. 159

CS

str. 174

SK

str. 188

PL

str. 203

BG

стр. 218

RO

pag. 234

TR

say. 248

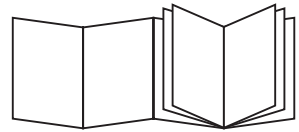

B

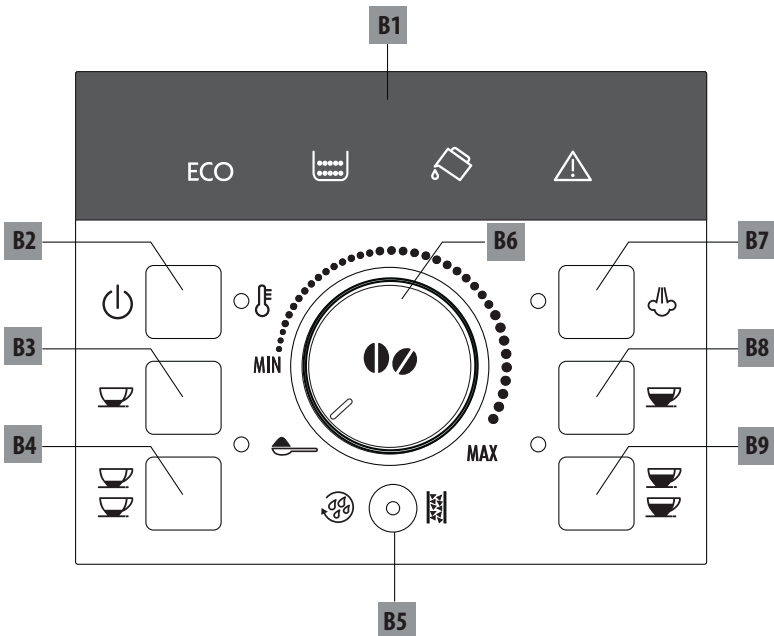

C

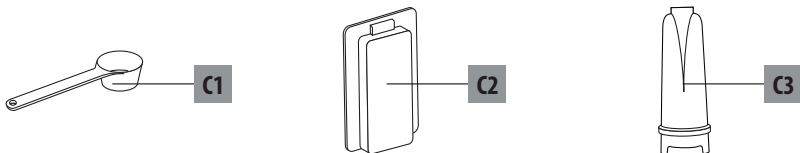

A

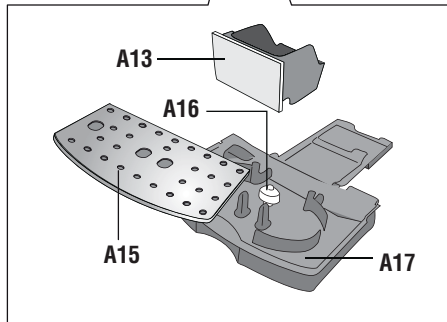
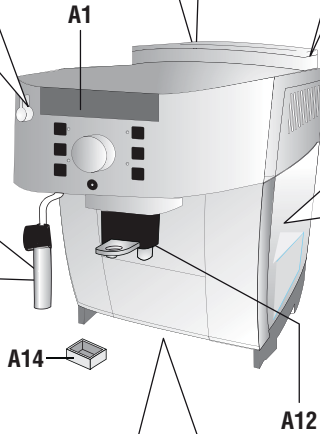
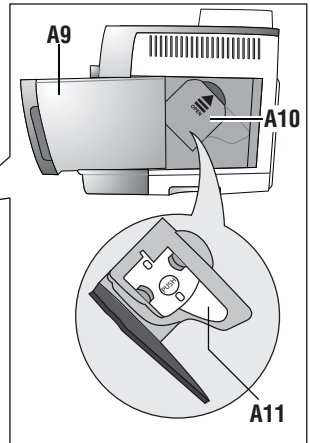
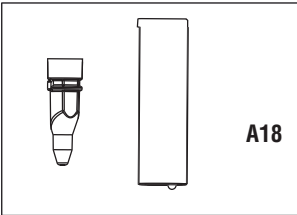
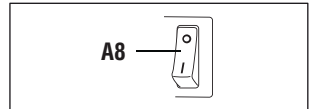
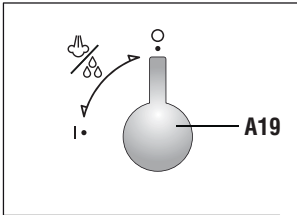
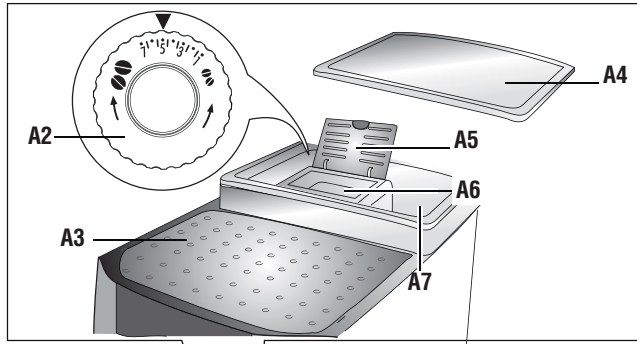

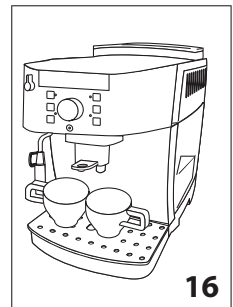
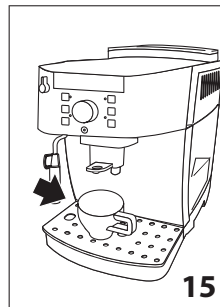
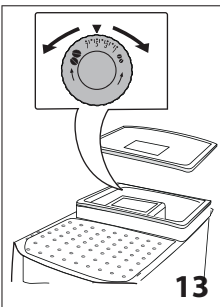
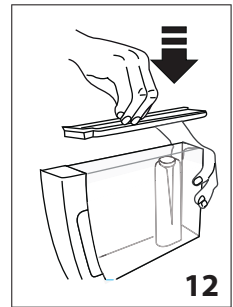
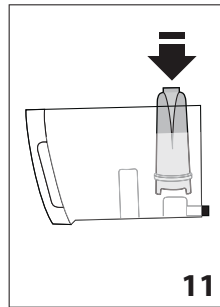
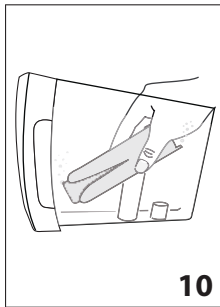
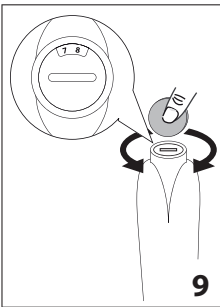
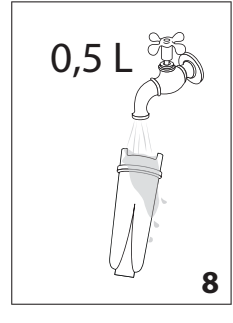
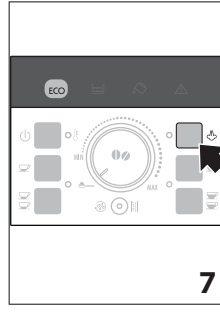
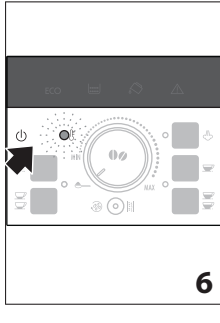
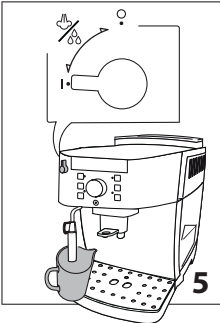
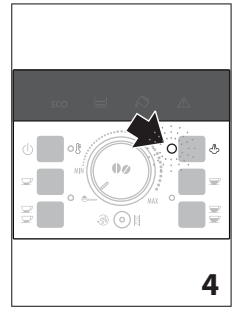
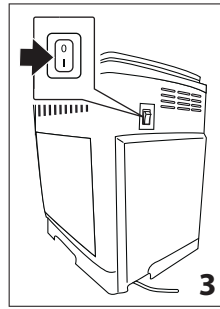
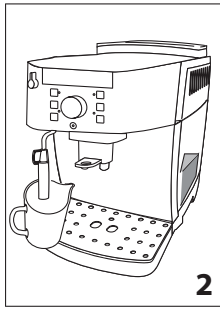
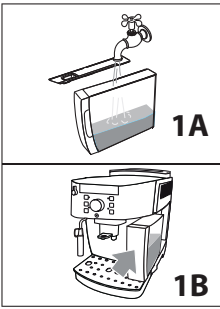

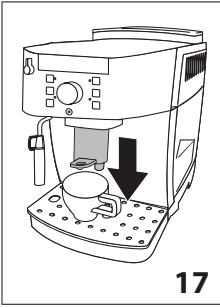

17

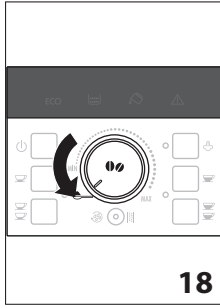

18

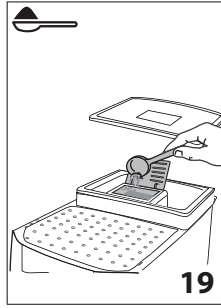

19

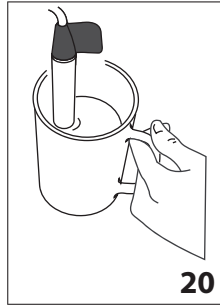

20

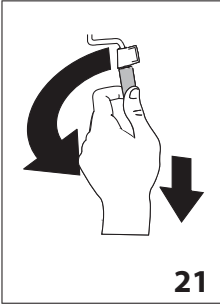

21

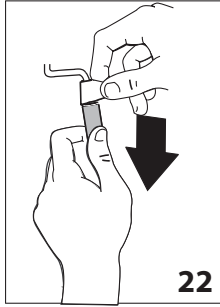

22

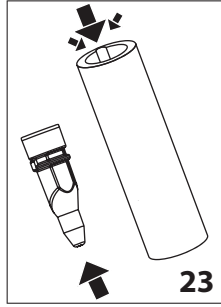

23

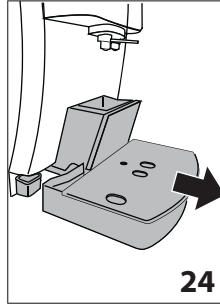

24

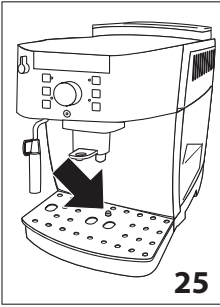

25

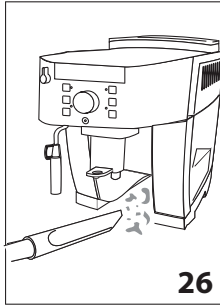

26

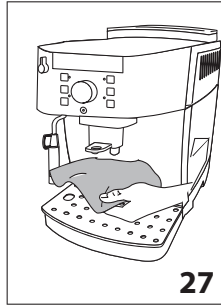

27

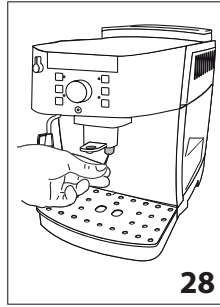

28

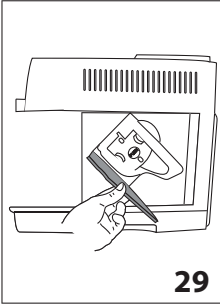

29

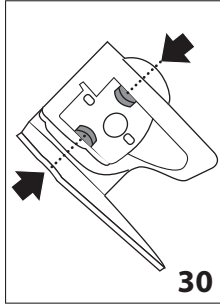

30

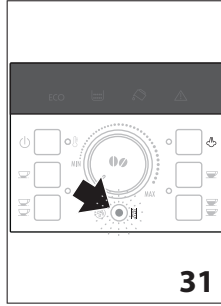

31

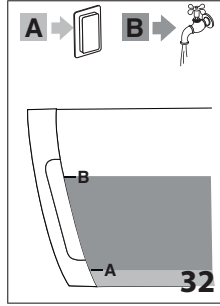

32

SPIS TREŚCI

PODSTAWOWE OSTRZEŻENIA DOTYCZĄCE BEZPIECZEŃSTWA	204
OSTRZEŻENIA DOTYCZĄCE BEZPIECZEŃSTWA	205
Symbole wykorzystane w niniejszej instrukcji	205
Prawidłowe użytkowanie	205
Instrukcja obsługi	205
WPROWADZENIE	205
Litery w nawiasach	205
Problemy i naprawy	205
OPIS	206
Opis urządzenia	206
Opis panelu sterowania	206
Opis akcesoriów	206
Opis lampek kontrolnych	206
CZYNNOŚCI WSTĘPNE	207
Kontrola urządzenia	207
Montaż urządzenia	207
Podłączenie urządzenia	207
WŁĄCZANIE URZĄDZENIA	207
WYŁĄCZANIE URZĄDZENIA	208
AUTOMATYCZNE WYŁĄCZENIE	208
OSZCZĘDNOŚĆ ENERGII	208
FILTR ZMIĘK CZAJĄCY WODĘ	208
Instalacja filtra	208
Wymywanie i wymiana filtra zmiękczającego wodę	209
PRZYGOTOWYWANIE KAWY	209
Wybór smaku kawy	209
Wybór ilości kawy w filiżance	209
Ustawienie młynka do kawy	209
Ustawienie temperatury	210
Porady w celu uzyskania bardziej gorącej kawy	210
Przygotowanie kawy przy użyciu kawy w ziarnach	210
Przygotowanie kawy przy użyciu kawy mielonej	210
PRZYGOTOWANIE CAPPUCCINO	211
Czyszczenie spieniacza mleka po jego użyciu	211
PODGRZEWANIE WODY	211
CZYSZCZENIE	211
Czyszczenie urządzenia	211
Czyszczenie pojemnika na zużytą kawę	212
Czyszczenie zbiorniczka na skropliny i zbiorniczka na kondensat	212
Czyszczenie wnętrza ekspresu do kawy	212
Czyszczenie zbiornika na wodę	212

Czyszczenie otworów dozownika do kawy	212
Czyszczenie lejka do kawy mielonej	212
Czyszczenie automatu zaparzającego	213

ODKAMNIENIANIE

213

PROGRAMOWANIE STOPNIA TWARDOŚCI WODY

214

Pomiar twardości wody	214
Ustawienie twardości wody	214

DANE TECHNICZNE

214

UTYLIZACJA

215

ZNACZENIE LAMPEK KONTROLNYCH

215

ROZWIĄZYWANIE PROBLEMÓW

216

PODSTAWOWE OSTRZEŻENIA DOTYCZĄCE BEZPIECZEŃSTWA

- Urządzenia nie mogą używać osoby (w tym dzieci) o ograniczonych zdolnościach fizycznych, zmysłowych lub psychicznych, lub osoby nieposiadające doświadczenia chyba, że będą one nadzorowane lub zostaną pouczone na temat bezpiecznego użytkowania przez osobę odpowiadającą za ich bezpieczeństwo.
- Należy pilnować dzieci, aby nie bawiły się urządzeniem.
- Procesów czyszczenia i konserwacji, leżących w gestii użytkownika, nie mogą wykonywać dzieci bez nadzoru.
- Podczas czyszczenia nie zanurzać urządzenia w wodzie.
- Urządzenie jest przeznaczone wyłącznie do użytku domowego.
Nie przewidziano użytkowania w: pomieszczeniach pełniących funkcję kuchni dla personelu sklepów, biur i innych stref pracy, w agroturystyce, hotelach, motelach i innych strukturach rekreacyjnych oraz w pokojach do wynajęcia.
- W razie uszkodzenia wtyczki lub kabla zasilającego zwrócić się o ich wymianę wyłącznie do Serwisu Technicznego, aby zapobiec jakiegokolwiek ryzyku.

DOTYCZY WYŁĄCZNIE RYNKU EUROPEJSKIEGO:

- Niniejszego urządzenia mogą używać dzieci powyżej 8 roku życia pod warunkiem, że są one nadzorowane lub zostały pouczone na temat bezpiecznego użytkowania i są świadome związanego z tym ryzyka. Dzieciom nie wolno wykonywać procesów czyszczenia i konserwacji leżących w gestii użytkownika chyba, że ukończyły one 8 lat i są nadzorowane.
Trzymać urządzenie i jego kabel zasilający poza zasięgiem dzieci poniżej 8 roku życia.
- Urządzenia mogą używać osoby o ograniczonych zdolnościach fizycznych, zmysłowych lub psychicznych lub osoby nieposiadające doświadczenia pod warunkiem, że będą one nadzorowane lub zostały pouczone na temat bezpiecznego użytkowania oraz są świadome związanego z tym ryzyka.
- Dzieciom nie wolno bawić się urządzeniem.
- W przypadku pozostawienia urządzenia bez nadzoru oraz przed montażem, demontażem lub czyszczeniem należy je zawsze odłączyć od zasilania.



Powierzchnie, na których znajduje się taki symbol mogą stać się gorące podczas użytkowania (symbol znajduje się tylko na niektórych modelach).

OSTRZEŻENIA DOTYCZĄCE BEZPIECZEŃSTWA

Symbole wykorzystane w niniejszej instrukcji

Ważnym ostrzeżeniom towarzyszą następujące symbole. Należy ich bezwzględnie przestrzegać.



Niebezpieczeństwo!

Niezastosowanie się do ostrzeżenia może spowodować w następstwie porażenia prądem elektrycznym obrażenia ciała stwarzające zagrożenie dla życia.



Uwaga!

Niezastosowanie się do ostrzeżenia może być przyczyną obrażeń ciała lub uszkodzenia urządzenia.



Ryzyko oparzenia!

Niezastosowanie się do tego ostrzeżenia może być przyczyną lekkich lub poważnych oparzeń.



Zwróć uwagę:

Symbol ten podkreśla ważne dla użytkownika porady i informacje.



Niebezpieczeństwo!

Ponieważ urządzenie zasilane jest prądem elektrycznym, nie można wykluczyć porażenia prądem.

- Nie dotykać urządzenia mokrymi rękami lub stopami.
- Nie dotykać wtyczki mokrymi rękami.
- Upewnij się, że używane gniazdko zasilające jest zawsze łatwo dostępne, ponieważ tylko w ten sposób, w razie potrzeby będzie można szybko wyjąć z niego wtyczkę.
- Podczas wyjmowania wtyczki z gniazdka, należy trzymać bezpośrednio za wtyczkę. Nigdy nie ciągnąć za kabel, ponieważ można go uszkodzić.
- W celu całkowitego wyłączenia urządzenia wyjąć wtyczkę z gniazdka.
- W razie usterki, nie próbować samodzielnie naprawiać urządzenia.
Należy wyłączyć urządzenie, wyjąć wtyczkę z gniazdka i zwrócić się do Serwisu Technicznego.
- Przed przystąpieniem do czyszczenia części zewnętrznych wyłączyć urządzenie, wyjąć wtyczkę z gniazdko prądu i poczekać, aż urządzenie wystygnie.



Uwaga:

Przechowywać elementy opakowania (woreczki foliowe, elementy ze styropianu) poza zasięgiem dzieci.



Ryzyko oparzenia!

Niniejsze urządzenie wytwarza gorącą wodę i w czasie jego działania może powstawać para wodna.

Uważać na rozpryskującą się wodę lub wytwarzaną gorącą parę.

Podczas funkcjonowania urządzenia nie dotykać podstawki na filiżanki, może być ona bardzo gorąca.

Prawidłowe użytkowanie

Urządzenie przeznaczone jest do parzenia kawy i podgrzewania napojów.

Wszelkie inne użycie uważa się za niewłaściwe i w związku z tym niebezpieczne. Producent nie ponosi odpowiedzialności za szkody wynikające z niewłaściwego użytkowania urządzenia..

Instrukcja obsługi

Przed użyciem urządzenia należy uważnie przeczytać niniejszą instrukcję obsługi. Nieprzestrzeganie instrukcji może być przyczyną obrażeń ciała lub uszkodzeń urządzenia.

Producent nie ponosi odpowiedzialności za szkody wynikające z nieprzestrzegania niniejszej instrukcji obsługi.



Zwróć uwagę:

Należy starannie przechowywać instrukcję obsługi. W razie przekazania urządzenia innym, należy im również oddać niniejszą instrukcję obsługi

WPROWADZENIE

Dziękujemy za wybranie automatycznego ekspresu do kawy i kawy cappuccino.

Życzymy udanego korzystania z Waszego nowego urządzenia. Prosimy o poświęcenie kilku minut na przeczytanie niniejszej instrukcji obsługi. W ten sposób unikniecie niebezpieczeństwa lub uszkodzenia urządzenia.

Litery w nawiasach

Litery w nawiasach odpowiadają legendzie podanej w Opisie urządzenia (str. 2-3).

Problemy i naprawy

W przypadku problemów, należy przede wszystkim spróbować je rozwiązać, śledząc wskazówki zamieszczone w paragrafach "Znaczenie lampek kontrolnych" na str. 215 i "Rozwiązywanie problemów" na str. 216.

Jeżeli próby rozwiązania problemu okazały się nieskuteczne lub w razie konieczności uzyskania dodatkowych wyjaśnień, należy się skontaktować z biurem obsługi klienta, dzwoniąc pod numer podany w załączniku „Gwarancja i Serwis Techniczny”. Jeżeli Waszego kraju nie ma na liście, należy zadzwonić pod numer podany na gwarancji. W przypadku konieczności naprawy należy się zwrócić wyłącznie do Serwisu Technicznego firmy De'Longhi. Adresy zostały podane w karcie gwarancji załączonej do urządzenia.

OPIS





Opis urządzenia

(str. 3 - A)

- A1. Panel sterowania
- A2. Pokrętko regulacji stopnia zmielenia kawy
- A3. Tacka na filiżanki
- A4. Pokrywa pojemnika na ziarna kawy
- A5. Pokrywa lejka do kawy mielonej
- A6. Lejek do wsypania kawy mielonej
- A7. Pojemnik na ziarna kawy
- A8. Wyłącznik ogólny
- A9. Zbiornik na wodę
- A10. Drzwiczki automatu zaparzającego
- A11. Automat zaparzający
- A12. Dozownik do kawy (z regulowaną wysokością)
- A13. Pojemnik na fusy po kawie
- A14. Zbiorniczek na kondensat
- A15. Podstawa pod filiżanki
- A16. Wskaźnik poziomu wody w zbiorniczku na skropliny
- A17. Zbiorniczek na skropliny
- A18. Spieniacz do cappuccino
- A19. Pokrętko pary/gorącej wody

Opis panelu sterowania

(str. 2 - B)

- B1. Lampki kontrolne
- B2. Przycisk  : do włączenia lub wyłączenia urządzenia.
- B3. Przycisk  : przygotowanie 1 filiżanki kawy espresso.
- B4. Przycisk  : przygotowanie 2 filiżanek kawy espresso.
- B5. Przycisk   : płukanie lub odkamienianie.
- B6. Pokrętko wyboru: obrócić, aby wybrać wymaganą ilość kawy, lub aby przygotować kawę z kawy mielonej.
- B7. Przycisk  wytwarzanie pary służącej do przygotowania napojów mlecznych
- B8. Przycisk  : przygotowanie 1 filiżanki kawy espresso.
- B9. Przycisk  : przygotowanie 2 filiżanek kawy espresso.



Opis akcesoriów



(str. 2 - C)



- C1. Miarka
- C2. Butelka odkamieniacza
- C3. Filtr zmiękczający wodę

Opis lampek kontrolnych

-  Lampka kontrolna miga: wskazuje, iż ekspres rozgrzewa się lub przeprowadzane jest płukanie.

  Wskazuje, iż urządzenie nalewa 1 lub 2 filiżanki kawy espresso.

  Wskazuje, iż urządzenie nalewa 1 lub 2 filiżanki kawy espresso.

  Lampka kontrolna świeci światłem ciągłym: wskazuje, iż wybrana została funkcja „pary”; lampka kontrolna miga: wskazuje, iż należy obrócić pokrętko pary.



Wskazuje, iż na panelu sterowania wyświetlany jest alarm (zobacz rozdz. „Znaczenie lampek kontrolnych” na str. 215).



Lampka kontrolna świeci światłem ciągłym: wskazuje brak pojemnika na fusy: należy go włożyć;
Lampka kontrolna miga: wskazuje, iż pojemnik na fusy jest pełny i należy go opróżnić.



Lampka kontrolna świeci światłem ciągłym: wskazuje, iż zbiornik na wodę nie został włożony;
lampka kontrolna miga: wskazuje, iż w zbiorniku jest za mało wody.



Lampka kontrolna miga: wskazuje, iż należy wykonać odkamienianie (zob. par. „odkamienianie”).
lampka kontrolna świeci światłem ciągłym: wskazuje, iż urządzenie wykonuje odkamienianie.

ECO

Informuje, iż włączono funkcję „Oszczędzaj energię”.

CZYNNOŚCI WSTĘPNE

Kontrola urządzenia

Po wyjęciu urządzenia z opakowania, upewnić się czy jest ono w nienaruszonym stanie i czy posiada wszystkie akcesoria. Nie używać urządzenia w przypadku wykrycia ewidentnych uszkodzeń. Zwrócić się do Serwisu Technicznego De'Longhi.

Montaż urządzenia



Uwaga!

W czasie instalowania urządzenia należy przestrzegać następujących uwag dotyczących bezpieczeństwa:

- Jeżeli woda w urządzeniu zamarźnie, może je uszkodzić. Nie instalować urządzenia w otoczeniu, w którym temperatura może spaść poniżej temperatury zamarzania.
- Urządzenie wydziela ciepło odprowadzając je do otoczenia. Po ustawieniu urządzenia na powierzchni roboczej sprawdzić, czy między powierzchniami urządzenia a ścianami bocznymi i tylną pozostaje przestrzeń przynajmniej 3 cm oraz przestrzeń przynajmniej 15 cm nad ekspresem do kawy.
- Ewentualne przecieki wody do wewnątrz urządzenia mogą je uszkodzić. Nie ustawiać ekspresu w pobliżu kranów z wodą lub umywalk.
- Kabel zasilający ułożyć w taki sposób, by nie został uszkodzony przez ostre krawędzie lub wskutek kontaktu z gorącymi powierzchniami (np. płyty elektryczne).

Podłączenie urządzenia



Uwaga!

Upewnić się, czy napięcie w sieci zasilającej odpowiada napięciu podanemu na tabliczce z danymi, znajdującej się na spodzie urządzenia.

Podłączać urządzenie wyłącznie do gniazdka zainstalowanego zgodnie z przepisami, o minimalnym natężeniu 10A i wyposażonego w odpowiednie uzziemienie.

W razie niezgodności między gniazdkiem zasilającym a wtyczką urządzenia, wykwalifikowany personel powinien dokonać wymiany wtyczki na właściwy model.

Pierwsze włączenie urządzenia



Zwróć Uwagę :

- Ekspres został sprawdzony przez producenta z użyciem kawy, dlatego jest rzeczą całkowicie normalną, że w młynku znajdują się niewielkie ślady kawy. Gwarantujemy, że niniejszy ekspres do kawy jest nowy.

- Zalecamy jak najszybsze ustawienie odpowiedniego stopnia twardości wody wg procedury opisanej w paragrafie „Programowanie stopnia twardości wody” (str. 214).

Postępować zgodnie ze wskazanymi instrukcjami:

1. Wyciągnąć zbiornik na wodę, napełnić go świeżą wodą aż do linii MAX (rys. 1A) i umieścić w ekspresie (rys. 1B).
2. Pod spieniaczem mleka ustawić naczynie o pojemności minimalnej równej 100 ml (rys. 2).
3. Podłączyć urządzenie do sieci i nacisnąć główny wyłącznik (znajdujący się z tyłu urządzenia) do pozycji I (rys. 3).
4. Na panelu sterowania miga lampka kontrolna  (rys. 4).
5. Ustawić pokrętko wytwarzania pary na "I" (rys. 5): urządzenie nalewa wodę ze spieniacza mleka, a następnie się wyłącza.
6. Ponownie ustawić pokrętko pary na "0".

W tym momencie, ekspres jest gotowy do normalnego użytkowania.



Zwróć Uwagę :

- Przy pierwszym użyciu należy zaparzyć 4-5 kaw i 4-5 kaw cappuccino, zanim uzyskamy zadowalający rezultat.
- Aby kawa była jeszcze lepsza oraz dla lepszego funkcjonowania urządzenia, zaleca się zainstalowanie filtra zmiękczającego, śledząc wskazówki przedstawione w paragrafie "FILTR ZMIĘKCZAJĄCY WODĘ" (str. 208). Jeżeli Wasz model nie posiada filtra w wyposażeniu, można go dostać w Autoryzowanych Centrach Serwisowych De'Longhi.

WŁĄCZANIE URZĄDZENIA





Zwróć Uwagę :

- Przed włączeniem urządzenia należy sprawdzić, czy główny wyłącznik z tyłu ekspresu jest ustawiony na I (rys. 3).
- Przy każdym włączeniu, urządzenie wykonuje automatycznie cykl podgrzewania i płukania, którego nie można przerwać. Urządzenie jest gotowe do użytku wyłącznie po wykonaniu tych cykli.



Ryzyko Oparzenia!

W czasie płukania, z otworów dozownika do kawy wypływa niewielka ilość gorącej wody, zbieranej do niższego zbiorniczka na skropliny. Należy uważać, by nie wejść w kontakt z rozpryskującą się wodą.

- Aby włączyć urządzenie, należy wcisnąć przycisk  (rys. 6): odpowiednia  lampka kontrolna miga tak długo, jak długo urządzenie się rozgrzewa i wykonuje automatyczne płukanie (dzięki temu nie tylko rozgrzewa

się automat zaparzający, ale gorąca woda jest również przepuszczana przez wewnętrzne przewody, które także się rozgrzewają).

Kiedy lampka kontrolna  zgaśnie i zaświeci się odpowiednie lampki przycisków nalewania kawy, oznacza to, iż urządzenie osiągnęło odpowiednią temperaturę.

WYŁĄCZANIE URZĄDZENIA

Podczas każdego wyłączenia, urządzenie wykonuje automatyczne płukanie, którego nie można przerwać.



Ryzyko Oparzenia!

W czasie płukania z otworów dozownika do kawy wypływa niewielka ilość gorącej wody. Należy uważać, by nie wejść w kontakt z rozpryskującą się wodą.

Aby wyłączyć urządzenie, należy nacisnąć przycisk  (rys. 6). Urządzenie wykonuje płukanie, a następnie się wyłącza.



Zwróć Uwagę :

Jeżeli urządzenie nie jest używane przez dłuższy okres czasu, należy nacisnąć główny wyłącznik na pozycję 0 (rys. 3).









Uwaga!

Aby nie dopuścić do uszkodzenia urządzenia, główny wyłącznik (widoczny na rys. 3) można przełączyć do pozycji 0 tylko po wyłączeniu urządzenia przy pomocy przycisku .

AUTOMATYCZNE WYŁĄCZENIE

Można zmienić ten okres czasu i ustawić wyłączenie urządzenia po 15 lub 30 minutach lub po 1, 2 lub 3 godzinach. Aby zaprogramować automatyczne wyłączenie, należy postępować w następujący sposób:

1. Wyłączyć ekspres i ustawić główny wyłącznik na I (rys. 3), następnie wcisnąć przycisk  i trzymać wciśnięty aż do momentu, gdy na panelu sterowania zaświeci się lampki kontrolne.
2. Nacisnąć przycisk  (po lewej stronie pokrętki) aż do momentu kompletnego włączenia się lampek kontrolnych odpowiadających ilości godzin, po których urządzenie musi się wyłączyć automatycznie:





15 minut	ECO	
30 minut	ECO	
1 godzina	ECO	
2 godziny	ECO	
3 godziny	ECO	

3. Nacisnąć przycisk  (po prawej stronie pokrętki) w celu potwierdzenia dokonanego wyboru; lampki kontrolne gasną.

OSZCZĘDNOŚĆ ENERGII

Dzięki tej funkcji możliwe jest uaktywnienie lub dezaktywacja trybu oszczędności energii. Gdy funkcja jest aktywna, gwarantuje mniejsze zużycie energii, zgodnie z obowiązującymi normatywnymi europejskimi.

Świecąca zielona lampka kontrolna **ECO** (rys. 7) informuje o włączeniu trybu oszczędzającego energię.

1. Wyłączyć ekspres i przestawić główny wyłącznik na I (rys. 3), następnie wcisnąć przycisk  i trzymać wciśnięty aż do momentu, gdy zaświeci się lampka kontrolna **ECO** (rys. 7).
2. Aby wyłączyć tę funkcję, należy nacisnąć przycisk  (po lewej stronie pokrętki): lampka kontrolna **ECO** miga.
3. Aby ponownie włączyć funkcję, należy znowu nacisnąć przycisk  (po lewej stronie pokrętki): lampka kontrolna **ECO** zaczyna świecić światłem stałym.
4. W celu potwierdzenia dokonanego wyboru nacisnąć przycisk  (po prawej stronie pokrętki): lampka kontrolna **ECO** gasnie.



Zwróć Uwagę :

W trybie oszczędzania energii przygotowanie pierwszej kawy może się opóźnić o kilka sekund, ponieważ ekspres dłużej się rozgrzewa

FILTR ZMIĘK CZAJĄCY WODĘ

Niektóre modele zostały wyposażone w filtr zmiękczający wodę: Jeżeli Państwa model nie posiada takiego filtra, zalecamy jego zakup w autoryzowanych punktach serwisu De'Longhi.



Uwaga:

- Przechowywać w chłodnym, suchym miejscu i chronić przed promieniami słonecznymi.
- Po otwarciu opakowania filtr musi być niezwłocznie użyty.
- Należy wyjąć filtr przed odkamienianiem ekspresu.

Aby filtr był używany poprawnie, należy postępować według poniższych wskazówek:

Instalacja filtra

1. Wyjąć filtr z opakowania, przepłukać go ok. 0,5 l wody bieżącej (rys. 8).
2. Przekręcić tarczę kalendarza w taki sposób, aby pokazały się kolejne 2 miesiące użytkowania (rys. 9).



Zwróć Uwagę :

filtr nadaje się do użytkowania przez dwa miesiące, o ile urządzenie

nie jest używane regularnie, jeśli natomiast ekspres pozostaje nieużywany z założonym filtrem, jego czas przydatności do użytku wynosi maksymalnie 3 tygodnie.

3. Wyjąć zbiornik z ekspresu i napełnić go wodą (Rys. 1A).
4. Włożyć filtr do zbiornika z wodą i całkowicie go zanurzyć; przechylić filtr w taki sposób, aby wyszły z niego pęcherzyki powietrza (Rys. 10).
5. Włożyć filtr do obsadki i wcisnąć do oporu (Rys. 11).
6. Zamknąć zbiornik pokrywą (Rys. 12) i włożyć zbiornik z powrotem do ekspresu.
7. Ustawić pod spieniaczem naczynie o minimalnej pojemności 100ml.
8. Przekręcić pokrętkę pary do pozycji I – wylot gorącej wody.
9. Pozwolić, aby gorąca woda leciała przez kilka sekund, dopóki strumień wody nie stanie się równomierny, następnie przekręcić pokrętkę z powrotem do pozycji 0.

i *Zwróć Uwagę :*

Może się zdarzyć, że jednokrotne wypuszczenie gorącej wody nie jest wystarczające do zainstalowania filtra i w czasie instalacji zaświecą się kontrolki.



W takim przypadku należy powtórzyć instalację od punktu 8. Teraz filtr działa i można przystąpić do używania ekspresu.

Wymywanie i wymiana filtra zmiękczającego wodę

Po upływie dwóch miesięcy (sprawdź ustawienie kalendarza) lub - jeśli urządzenie nie jest używane - po 3 tygodniach, należy wyjąć filtr ze zbiornika i ewentualnie wymienić na nowy, powtarzając czynności opisane w poprzednim paragrafie.

PRZYGOTOWYWANIE KAWY

Wybór smaku kawy

Odpowiednio ustawić pokrętkę wyboru smaku kawy (B6): im bardziej przestawimy pokrętkę w prawo, tym więcej ziaren kawy zostanie zmielonych i tym mocniejsza będzie przygotowana kawa. Pokrętkę ustawioną na MIN umożliwi uzyskanie wyjątkowo słabej kawy; pokrętkę ustawioną na MAX oznacza kawę bardzo mocną.

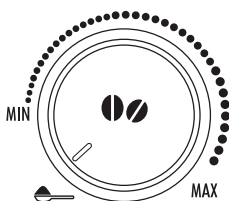

i *Zwróć Uwagę :*

- Przy pierwszym użyciu należy wykonać kilka prób i przygotować kilka kaw, co pomoże odpowiednio ustawić pokrętkę.
- Należy pamiętać, aby nie przekręcać pokrętki zbyt mocno w stronę MAX, gdyż kawa może wtedy wypływać bardzo wolno (kroplami) zwłaszcza wtedy, gdy przygotowujemy dwie filiżanki kawy jednocześnie.

Wybór ilości kawy w filiżance

Urządzenie ustawione jest fabrycznie na automatyczne wytwarzanie następujących ilości kawy:

- kawa espresso, jeżeli naciśniemy przycisk ☕ (≈40ml);
- duża kawa, jeżeli naciśniemy przycisk ☕☕ (≈120ml);
- dwie kawy espresso, jeżeli naciśniemy przycisk ☕☕☕;
- dwie duże kawy, jeżeli naciśniemy przycisk ☕☕☕☕.

Jeżeli chcemy zmienić ilość kawy (jaką ekspres automatycznie napełni filiżankę), należy:

- wcisnąć i trzymać wciśnięty przycisk, którego działanie chcemy przedłużyć, tak długo, jak długo miga odpowiednia lampka kontrolna i ekspres rozpocznie nalewanie kawy: zwolnić przycisk;
- jak tylko filiżanka zostanie napełniona odpowiednią ilością kawy, ponownie naciśnąć ten sam przycisk w celu zapisania w pamięci nowej ilości.

W tym momencie ilość kawy w filiżance została zaprogramowana zgodnie z nowymi ustawieniami.

Ustawienie młynka do kawy

Młynka do kawy nie należy początkowo regulować, ponieważ jest on fabrycznie ustawiony na odpowiednie parzenie kawy. Jednakże gdyby po przygotowaniu kilku pierwszych filiżanek napoju kawa była zbyt słaba i z małą pianką, lub jeżeli byłaby nalewana zbyt wolno (kroplami), należy wyregulować stopień zmielenia przy pomocy odpowiedniego pokrętki (rys.13).

i *Zwróć Uwagę :*

Pokrętkę regulacji stopnia zmielenia kawy może być obracane wyłącznie podczas funkcjonowania młynka do kawy.

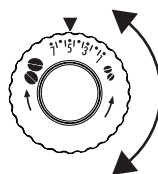





Jeżeli kawa wypływa zbyt wolno lub wcale, przekręcić zgodnie z ruchem wskazówek zegara o jeden przeskok. Natomiast, aby uzyskać mocniejszą kawę z większą pianką, obrócić o jeden przeskok w kierunku przeciwnym do ruchu wskazówek zegara

(nie więcej niż o jeden na raz, gdyż w przeciwnym wypadku może się zdarzyć, iż kawa będzie nalewana kroplami).

Efekt tej zmiany widoczny jest dopiero po przygotowaniu co najmniej 2 kolejnych kaw. Jeżeli po tej regulacji nie uzyska siężądanego rezultatu, konieczne jest powtórzenie korekty obracając pokrętkę o jeden przeskok.

Ustawienie temperatury

Chcąc zmienić temperaturę wody do przygotowania kawy, postąpić, jak wskazano:



- Wyłączyć ekspres i ustawić główny wyłącznik na I (rys. 3), następnie wcisnąć przycisk   i trzymać wciśnięty aż do momentu, gdy na panelu sterowania zaświecą się lampki kontrolne.
- Nacisnąć przycisk   aż do wybrania odpowiedniej temperatury:



- Nacisnąć przycisk   w celu potwierdzenia dokonanego wyboru; lampki kontrolne gasną.

Porady w celu uzyskania bardziej gorącej kawy

Aby uzyskać bardziej gorącą kawę, zaleca się:

- Przed nalaniem kawy wykonać płukanie; w tym celu nacisnąć przycisk   co spowoduje wypłynięcie z dozownika kawy gorącej wody, która rozgrzewa wewnętrzne obwody ekspresu, dzięki czemu zaparzona później kawa będzie bardziej gorąca;
- rozgrzać filizanki gorącą wodą (użyć funkcji gorącej wody).
- ustawić wyższą temperaturę kawy (patrz par. „Ustawienie temperatury”).

Przygotowanie kawy przy użyciu kawy w ziarnach



Uwaga!

Nie stosować karmelizowanych ani kandyzowanych ziaren kawy, gdyż mogłyby się przykleić do młynka i go uszkodzić.

- Wsypanie ziarna kawy do odpowiedniego zbiornika (rys. 14).
- Pod otworem wylotowym dyszy kawy ustawić:
 - 1 filizankę, jeżeli chcemy otrzymać 1 kawę (rys. 15);
 - 2 filizanki, jeżeli chcemy otrzymać 2 kawy (rys. 16).
- Obniżyć dozownik kawy jak najbliższe filizanek: w ten sposób otrzymamy lepszą piankę (rys. 17).
- W zależności od tego ile filizanek napoju i jaką kawę chcemy uzyskać, nacisnąć odpowiedni przycisk:

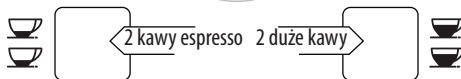

- Ekspres rozpoczyna przygotowywanie kawy, a na panelu sterowania świeci lampka kontrolna naciśniętego przycisku.

Po przygotowaniu kawy urządzenie jest gotowe do ponownego użycia.



Zwróć Uwagę :

- Podczas przygotowywania kawy strumień płynu można w każdej chwili zatrzymać naciskając jeden z przycisków nalewania.
- Jeżeli po przygotowaniu kawy chcemy zwiększyć jej ilość w filizance, wystarczy przytrzymać wciśnięty (przed upływem 3 sekund) jeden z przycisków nalewania kawy.



Zwróć Uwagę :

Aby uzyskać bardziej gorącą kawę, należy zastosować się do wskazówek zawartych w paragrafie **“Porady w celu uzyskania bardziej gorącej kawy”**.



Uwaga!

- Jeżeli kawa jest nalewana po kropli lub jest słaba, z niewielką pianką, lub też zbyt zimna, należy zapoznać się z poradami przedstawionymi w rozdziale „Rozwiązywanie problemów” (str. 216).
- Podczas pracy ekspresu na panelu sterowania mogą świecić się lampki kontrolne, których znaczenie jest omówione w paragrafie „Znaczenie lampek kontrolnych” (str.215).

Przygotowanie kawy przy użyciu kawy mielonej



Uwaga!

- Nigdy nie wsypywać kawy ziarnistej do lejka przeznaczanego dla kawy mielonej, gdyż może to uszkodzić ekspres.
- Nigdy nie wsypywać kawy mielonej do wyłączzonego urządzenia, aby nie dopuścić do jej rozsypania wewnątrz ekspresu i jego zabrudzenia. W takim wypadku, urządzenie mogłoby zostać uszkodzone.
- Nigdy nie wsypywać więcej niż 1 płaską miarkę. W przeciwnym wypadku wewnątrz ekspresu może ulec zabrudzeniu, a lejek może się zatkać.



Zwróć Uwagę :

Jeżeli używamy kawy mielonej, możemy przygotować tylko jedną filiżankę kawy na raz.

1. Sprawdzić, czy urządzenie jest włączone.
2. Obrócić pokrętkę wyboru smaku kawy w kierunku przeciwnym do ruchu wskazówek zegara aż do końca, na pozycję ☞ (rys. 18).
3. Sprawdzić, czy lejek jest drożny, po czym wsypać płaską miarkę kawy mielonej (rys. 19).
4. Ustawić filiżankę pod otworami dozownika kawy.
5. Nacisnąć przycisk przygotowania 1 kawy, zgodnie z życzeniem (☞ lub ☞).
6. Ekspres przygotowuje kawę.

PRZYGOTOWANIE CAPPUCCINO



Ryzyko Oparzenia!

Podczas tych czynności ekspres wytwarza parę wodną: należy uważać, aby się nie oparzyć.

1. Aby przygotować cappuccino, należy zrobić kawę w dużej filiżance;
2. Do naczynia, najlepiej posiadającego ucho chroniące przed oparzeniem, wlać ok. 100 ml mleka na każde cappuccino, które chcemy przygotować. Wybierając naczynie należy pamiętać, iż objętość mleka zwiększy się 2- lub 3-krotnie;

Zwróć Uwagę :

Aby otrzymać gęstszą i obfitą piankę, należy stosować mleko całkowicie lub częściowo odtłuszczone, od razu po wyjęciu z lodówki (w temp. około 5° C). Aby nie dopuścić do sytuacji, gdy mleko jest słabo spienione lub ma duże pęcherzyki powietrza, należy zawsze czyścić spieniacz w sposób opisany w paragrafie „Czyszczenie spieniacza mleka po jego użyciu”.

3. Nacisnąć przycisk : miga lampka kontrolna .
4. Zanurzyć spieniacz w naczyniu z mlekiem (rys. 20).
5. Po kilku sekundach, kiedy miga lampka kontrolna , ustawić pokrętkę pary na poz. I (rys. 5). Ze spieniacza wydostaje się para, dzięki której mleko nabiera kremowej konsystencji i zwiększa swoją objętość.
6. Aby uzyskać jeszcze bardziej kremową pianę, należy powoli obracać naczynie z dołu do góry. (Nie należy wypuszczać pary dłużej niż 3 minuty bez przerwy).
7. Po uzyskaniu odpowiedniej piany, wyłączyć dyszę spieniającą ustawiając pokrętkę pary na 0.

Ryzyko Oparzenia!

Przed zabraniem naczynia z mlekiem, należy wyłączyć parę, aby uniknąć oparzenia spowodowanego wypryski-

waniem gorącego mleka.

8. Do przygotowanej wcześniej kawy dodać mleczną pianę. Kawa cappuccino jest gotowa: dosłodzić do smaku; można również posypać pianę odrobiną kakao w proszku.

Czyszczenie spieniacza mleka po jego użyciu

Spieniacz mleka należy czyścić po każdym użyciu, aby nie dopuścić do odkładania się resztek mleka lub do jego zatkania.

1. Ustawić pod spieniaczem dowolne naczynie, ustawić pokrętkę pary na I (rys. 5) i pozwolić, aby woda wypływała przez kilka sekund. Następnie ustawić pokrętkę pary z powrotem na 0, aby zatrzymać strumień gorącej wody.
2. Odczekać kilka minut aż spieniacz ostygnie; następnie jedną ręką przytrzymać uchwyt rurki spieniacza, a drugą obrócić go w kierunku przeciwnym do ruchu wskazówek zegara (rys. 21), ściągnąć na dół, aby ją zdjąć.
3. Ściągnąć również dyszę pary, pociągając ją na dół (rys. 22).
4. Sprawdzić, czy wszystkie otwory wskazane strzałką na rys. 23 są drożne. W razie potrzeby udrożnić je przy pomocy szpilki.
5. Przy pomocy gąbki i ciepłej wody dokładnie umyć elementy spieniacza.
6. Założyć dyszę a na nią spieniacz; należy go popchnąć do góry, obracając aż do zaskoczenia mechanizmu.

PODGRZEWANIE WODY

Ryzyko Oparzenia!

Nie zostawiać urządzenia bez nadzoru w czasie wytwarzania gorącej wody. Dysza do gorącej wody rozgrzewa się podczas jej nalewania. Mechanizm nalewania gorącej wody należy więc chwycić wyłącznie za uchwyt.

1. Ustawić dowolny pojemnik pod spieniaczem mleka (jak najbliższej, aby nie dopuścić do rozpryskiwania).
2. Ustawić pokrętkę pary na I: urządzenie nalewa gorącą wodę.
3. Aby przerwać, ustawić pokrętkę pary na 0.

Zwróć Uwagę :

Jeżeli tryb „Oszczędność Energii” jest aktywny, wytwarzanie gorącej wody może wymagać kilku sekund oczekiwania.

CZYSZCZENIE

Czyszczenie urządzenia

Należy czyścić regularnie następujące elementy ekspresu:

- pojemnik na użytą kawę (A13),
- zbiorniczek na skropliny (A17) oraz zbiorniczek na kon-

- densat (A14),
- zbiornik na wodę (A9),
- otwory wylotowe dyszy kawy (A12),
- lejek do wsypania kawy mielonej (A6),
- wnętrze ekspresu (dostępne po otwarciu automatu zaparzającego (A10)),
- automat zaparzający (A11).



Uwaga!

- Do czyszczenia ekspresu nie stosować rozpuszczalników, środków myjących zawierających substancje ściernie ani alkoholu. Do czyszczenia automatycznych ekspresów De'Longhi nie jest konieczne korzystanie ze środków chemicznych. De'Longhi zaleca środek odwapniający na bazie składników naturalnych i całkowicie biodegradowalny.
- Żadna część urządzenia nie jest przeznaczona do mycia w zmywarce.
- Nie usuwać osadów z kamienia ani z kawy przy pomocy metalowych przyrządów, ponieważ mogłyby one poruszyć metalowe lub plastikowe powierzchnie.

Czyszczenie pojemnika na zużytą kawę

Jeżeli lampka kontrolna  miga, należy opróżnić i wyczyścić zbiornik na fusy. Lampka miga tak długo, dopóki zbiornik na fusy nie zostanie wyczyszczony. W tym czasie nie można przygotowywać kawy.

Aby przeprowadzić czyszczenie (maszyna jest włączona):

- Wyjąć zbiorniczek na skropliny (rys. 24), opróżnić i wyczyścić.
- Opróżnić i dokładnie wyczyścić zbiornik na fusy pamiętając o usunięciu wszystkich resztek, które mogły opaść na dno.
- Sprawdzić również czerwony zbiorniczek na kondensat i, jeżeli jest pełny, opróżnić go.



Uwaga!

Jeżeli wyciągamy zbiorniczek na skropliny, należy **koniecznie** opróżnić również zbiornik na fusy, nawet jeżeli jest wypełniony tylko częściowo.

Jeżeli czynność ta nie zostanie wykonana, może się zdarzyć, że podczas przygotowywania kolejnych kaw, pojemnik na zużytą kawę napelni się nadmiernie i ekspres się zablokuje.

Czyszczenie zbiorniczka na skropliny i zbiorniczka na kondensat



Uwaga!

Jeżeli nie będziemy systematycznie opróżniać zbiorniczka na skropliny, woda może się przelać i przecieć do środka ekspresu

lub wylać się obok. Może to spowodować uszkodzenie urządzenia, płaszczyzny, na której jest ono postawione lub otoczenia.

Zbiorniczek na skropliny wyposażony jest w czerwony wskaźnik poziomu znajdującej się w nim wody (rys. 25). Zbiorniczek należy opróżnić i wyczyścić zanim ten wskaźnik zacznie wystawać ponad tackę, na której stawiane są filiżanki.

W celu wyjęcia zbiorniczka na skropliny:

1. Wyjąć zbiorniczek na skropliny oraz pojemnik na zużytą kawę (rys. 24).
2. Opróżnić zbiorniczek na skropliny oraz pojemnik na zużytą kawę i wymyć je.
3. Sprawdzić zbiorniczek na kondensat i, jeżeli jest pełny, opróżnić go.
4. Założyć zbiorniczek na skropliny razem ze zbiornikiem na fusy z kawy.

Czyszczenie wnętrza ekspresu do kawy



Niebezpieczeństwo porażenia prądem elektrycznym!

Przed wykonaniem czynności czyszczenia wewnętrznych części, urządzenie musi być wyłączone (patrz „Wyłączanie urządzenia”) i odłączone od sieci elektrycznej. Nigdy nie zanurzać ekspresu w wodzie.

1. Sprawdzać okresowo (mniej więcej raz na miesiąc) czy wnętrze ekspresu (dostępne po wyjęciu zbiorniczka na skropliny) nie jest zabrudzone. W razie potrzeby usunąć osady z kawy przy pomocy gąbki.
2. Wszystkie resztki odessać przy pomocy odkurzacza (rys. 26).

Czyszczenie zbiornika na wodę

1. Okresowo (mniej więcej raz w miesiącu i zawsze po wymianie filtra zmiękczającego, gdy przewidziano) zczyścić zbiornik na wodę (A16) za pomocą wilgotnej szmatki i odrobiny delikatnego środka czyszczącego.
2. Usunąć filtr (jeśli przewidziany) i przepłukać go pod bieżącą wodą.
3. Ponownie zamontować filtr (jeśli przewidziany), napęlić zbiornik świeżą wodą i ponownie założyć.

Czyszczenie otworów dozownika do kawy

1. Otwory dozownika do kawy należy zczyścić przy pomocy gąbki lub ściereczki (rys. 27).
2. Sprawdzać, czy otwory te są drożne. W razie potrzeby usunąć osady z kawy przy pomocy wykałaczki (rys. 28).

Czyszczenie lejka do kawy mielonej

Sprawdzać okresowo (mniej więcej raz na miesiąc) czy lejek do wsypania kawy mielonej jest drożny. W razie potrzeby usunąć osady z kawy.

Czyszczenie automatu zaparządzającego

Automat zaparządzający (A11) należy czyścić co najmniej raz w miesiącu.



Uwaga!

Nie należy wyjmować automatu zaparządzającego, gdy urządzenie jest włączone

1. Sprawdzić, czy ekspres został prawidłowo wyłączony (zob. „Wyłączanie urządzenia”, str. 208).
2. Wyjąć zbiornik na wodę.
3. Otworzyć z prawej strony automat zaparządzający (rys. 29).
4. Wcisnąć do wnętrza oba czerwone przyciski zwalniające mechanizm i jednocześnie wyciągnąć na zewnątrz automat zaparządzający (rys. 30).



Uwaga!

Czyścić automat zaparządzający bez użycia środków czyszczących ponieważ mogą go uszkodzić.

5. Zanurzyć automat zaparządzający na 5 minut w wodzie a następnie spłukać go pod bieżącą wodą.
6. Usunąć ewentualne osady z kawy z podstawy, na której opiera się automat.
7. Po zakończeniu czyszczenia założyć automat zaparządzający na podstawę a następnie nacisnąć napis PUSH aż do momentu, gdy będzie słyszalny dźwięk zaskoczenia mechanizmu.

Podstawa automatu zaparządzającego

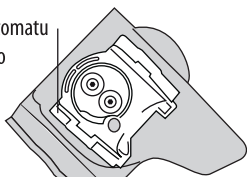

Zwróć Uwagę :

Jeżeli wystąpią trudności w zamocowaniu automatu zaparządzającego, należy (przed jego założeniem) doprowadzić go do właściwych rozmiarów naciskając dwie dźwignie jak pokazano na rysunku.

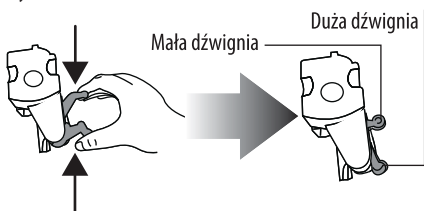

8. Po założeniu automatu sprawdzić, czy oba czerwone przyciski wyskoczyły na zewnątrz.
9. Zamknąć drzwiczki automatu zaparządzającego.
10. Włożyć zbiornik na wodę.

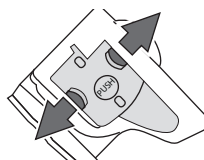

ODKAMNIENIE

Jeżeli na panelu sterowania miga lampka kontrolna  (rys. 31), należy wykonać procedurę odkamieniania ekspresu.



Uwaga!

Środek odkamieniający zawiera kwasy, które mogą podrażnić skórę i oczy. Należy bezwzględnie przestrzegać ważnych informacji producenta na temat bezpieczeństwa podanych na opakowaniu odkamieniacza oraz uwag dotyczących czynności podejmowanych w razie kontaktu ze skórą i oczami.



Zwróć Uwagę :



Zaleca się korzystanie wyłącznie z odkamieniacza firmy De'Longhi. Użycie nieodpowiednich odkamieniaczy, jak również nieregularnie wykonywane odkamienianie może spowodować usterki, których nie pokrywa gwarancja producenta.

1. Włączyć ekspres i poczekać, aż będzie gotowy do użytku.
2. Opróżnić zbiornik na wodę (A12) i wyjąć filtr zmiękczający wodę, jeśli jest zamontowany.
3. Wypełnić zbiornik na wodę środkiem odwapniającym aż do poziomu **A** (odpowiada to opakowaniu o pojemności 100ml) wyznaczonego z tyłu zbiornika (rys. 32A); następnie dodać wody (1l) aż do napełnienia zbiornika do poziomu **B** (rys. 32B).
Pod spieniaczem mleka ustawić puste naczynie o pojemności minimum 1,5 l.
4. Poczekać, aż lampki kontrolne dyszy kawy zaświecą światłem stałym.





Uwaga! Ryzyko oparzenia



Ze spieniacza mleka wylewa się gorąca woda zawierająca kwasy. Należy uważać, by nie wejść w kontakt z rozpryskującą się wodą.

5. Wcisnąć przycisk  i trzymać wciśnięty przez co najmniej 5 sekund w celu potwierdzenia przygotowania roztworu i rozpoczęcia procesu odwapniania. Lampka kontrolna wewnątrz przycisku świeci światłem stałym, informując o rozpoczęciu procesu odwapniania, natomiast lampka kontrolna  miga, informując o konieczności przestawienia pokrętki pary na poz. I.
6. pary w kierunku przeciwnym do ruchu wskazówek zegara na poz. I: roztwór środka odwapniającego zaczyna wypływać ze spieniacza mleka i wypełnia podstawione naczynie.

Program odwapniający automatycznie wykonuje kilkakrotne płukanie z zachowaniem odstępów czasowych, podczas którego jest usuwany kamień. Między jednym płukaniem a kolejnym upływa kilka minut, w czasie których ekspres nie pracuje. Jest to zjawisko normalne.

Po upływie około 30 minut zbiornik wody zostaje opróżniony a lampki kontrolne  i  zaczynają migać; należy wtedy obrócić pokrętkę pary zgodnie z ruchem wskazówek zegara na pozycję 0.

Teraz urządzenie jest przygotowane do spłukania zimną wodą.

- Opróżnić naczynie, w którym zebrany został roztwór odwapniający i ponownie podstawić je pod spieniacz mleka.
- Wyjąć zbiornik na wodę, opróżnić go, opłukać pod bieżącą wodą, napełnić czystą wodą i ponownie założyć; lampka kontrolna  miga.
- Przekręcić pokrętkę pary w kierunku przeciwnym do ruchu wskazówek zegara na poz. I (rys. 5). Z dyszy zaczyna się wylewać gorąca woda.
- Kiedy zbiornik na wodę zostanie całkowicie opróżniony, zaczyna migać lampka kontrolna .
- Ustawić pokrętkę na 0: lampka kontrolna  gaśnie

Ponownie napełnić zbiornik na wodę. Ekspres jest gotowy do użytku.



Zwróć uwagę!

Jeżeli cykl odkamienienia nie zakończy się prawidłowo (np.: brak energii elektrycznej), zaleca się jego powtórzenie.

PROGRAMOWANIE STOPNIA TWARDOŚCI WODY

Procedurę odkamieniania należy przeprowadzać w ustalonych odstępach czasowych, których długość zależy od ustawionego stopnia twardości wody.





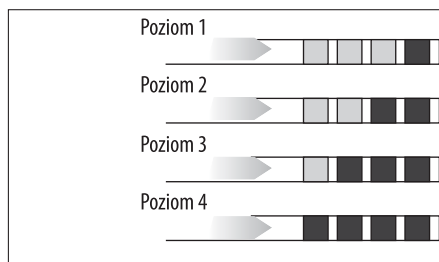

Ekspres ustawiony jest fabrycznie na 4 poziom twardości wody. Ewentualnie, można zaprogramować ekspres na podstawie twardości wody z sieci wodociągowej różnych regionów, zmniejszając w ten sposób częstotliwość wykonywania odkamieniania.

Pomiar twardości wody

- Wyjąć z opakowania dołączonego do niniejszej instrukcji pasek testowy „TOTAL HARDNESS TEST”.
- Zanurzyć go całkowicie w szklance wody pobranej z kranu na około jedną sekundę.
- Wyjąć pasek z wody i lekko otrząsnąć. Po upływie mniej więcej minuty na pasku pojawia się, w zależności od twardości wody, 1, 2, 3 lub 4 czerwone kwadraciki. Każdy kwadracik odpowiada jednemu poziomowi.



Ustawienie twardości wody

- Sprawdzić, czy ekspres jest wyłączony (ale podłączony do sieci elektrycznej i z wyłącznikiem głównym ustawionym na poz. I);
- Wcisnąć przycisk   i trzymać wciśnięty przez co najmniej 6 sekund: lampki kontrolne e ECO    zaczynają świecić jednocześnie;
- Nacisnąć przycisk  (z lewej strony pokrętki) i ustawić rzeczywisty stopień twardości wody (poziom odczytany z paska testowego).

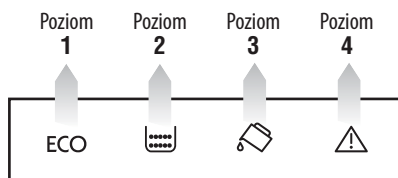

- Potwierdzić dokonany wybór, naciskając przycisk  (z prawej strony pokrętki).

W tym momencie ekspres jest zaprogramowany na nowe ustawienie twardości wody.

DANE TECHNICZNE

Napięcie:	220-240 V~ 50/60 Hz max. 10A
Pobrana moc:	1450W
Ciśnienie:	15 bar
Max pojemność zbiornika na wodę:	1,8 litra
Wymiary szer. x wys. x głęb.:	238x340x430 mm
Długość kabla:	1,15 m
Waga:	9,1 Kg
Max. pojemność zbiornika na ziarno kawy:	250 g



Urządzenie jest zgodne z następującymi dyrektywami CE:

- Dyrektywa Niskonapięciowa 2006/95/WE z późniejszymi zmianami;
- Dyrektywa EMC nr 2004/108/WE z późniejszymi zmianami;

- Rozporządzenie Europejskie dotyczące trybu Czuwania 1275/2008;
- Materiały i przedmioty przeznaczone do kontaktu z artykułami spożywczymi są zgodne ze wskazaniami Rozporządzenia Europejskiego 1935/2004.





UTYLIZACJA

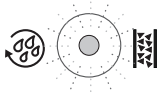

Zgodnie z Dyrektywą 2002/96/WE urządzenia nie można wyrzucać do odpadów domowych, należy je oddać do upoważnionego ośrodka segregacji odpadów.

ZNACZENIE LAMPKI KONTROLNYCH



WYŚWIETLONA LAMPKA	MOŻLIWA PRZYCZYNA	ROZWIĄZANIE
<p>LAMPKA MIGA</p>	Niewystarczająca ilość wody w zbiorniku.	Napełnić zbiornik na wodę i prawidłowo go założyć, dociskając do końca aż do momentu usłyszenia dźwięku zaskoczenia mechanizmu.
	Zbiornik nie został poprawnie włożony.	Założyć prawidłowo zbiornik dociskając go do końca.
<p>LAMPKA MIGA</p>	Pojemnik na użytą kawę (A13) jest pełny.	Opróżnić pojemnik na użytą kawę, zbiorniczek na skropliny i wykonać czyszczenie, a następnie z powrotem je założyć. Ważne: wyciągając zbiorniczek na skropliny obowiązkowe jest każdorazowe opróżnienie pojemnika na fusy po kawie, nawet, jeśli nie jest pełny. Jeżeli czynność ta nie zostanie wykonana, może się zdarzyć, że podczas przygotowywania kolejnych kaw, pojemnik na użytą kawę napełni się nadmiernie i ekspres się zablokuje.
	Po oczyszczeniu, pojemnik na użytą kawę nie został zamocowany.	Wyjąć zbiorniczek na skropliny i założyć pojemnik na fusy.
<p>LAMPKA MIGA</p>	Kawa zbyt drobno zmielona, a więc wypływa zbyt powoli i nie całkowicie.	Powtórzyć wytwarzanie kawy i, w czasie pracy młynka, obrócić w prawo pokrętko regulowania stopnia zmielenia kawy (rys. 10) o jeden przeskok w stronę numeru 7. Jeżeli po przygotowaniu co najmniej 2 filiżanek kawa nadal jest nalewana zbyt wolno, powtórzyć korektę, przekręcając pokrętko regulacji o jeden przeskok (zob. "Ustawienie młynka do kawy" na str. 209). Jeżeli problem się powtarza, ustawić pokrętko kawy na poz. I oraz przepuścić nieco wody przez spieniacz mleka.

 <p>LAMPKA MIGA</p>	<p>Wybrano funkcję „kawa mielona”, lecz kawa mielona nie została wysypana do lejka.</p>	<p>Wsypaną kawę mieloną do lejka lub wyłączyć funkcję kawy mielonej.</p>
 <p>LAMPKA MIGA</p>	<p>Wskazuje, że konieczne jest odkamienianie urządzenia.</p>	<p>Jak najszybciej wykonać procedurę odkamieniania opisaną w rozdz. „Odwapnianie”.</p>
 <p>LAMPKA MIGA</p>	<p>Użyto zbyt dużo kawy.</p>	<p>Wybrać opcję delikatnego smaku kawy lub zmniejszyć ilość kawy mielonej, a następnie ponownie przygotować kawę..</p>
 <p>LAMPKA MIGA</p>	<p>Ziarna kawy skończyły się.</p>	<p>Napełnić pojemnik ziarnami kawy.</p>
 <p>LAMPKA MIGA</p>	<p>Lejek do kawy mielonej jest niedrożny.</p>	<p>Przy pomocy noża delikatnie oczyścić lejek zgodnie ze wskazówkami zawartymi w par. „Czyszczenie lejka do kawy mielonej”.</p>
 <p>LAMPKA MIGA</p>	<p>Po wyczyszczeniu nie założono automatu zaparzającego.</p>	<p>Założyć automat zaparzający zgodnie ze wskazówkami z paragrafu "Czyszczenie automatu zaparzającego".</p>
<p>LAMPKA MIGA</p>	<p>Wnętrze ekspresu jest bardzo zabrudzone</p>	<p>Dokładnie wyczyścić urządzenie, jak opisano w rozdz. "czyszczenie". Jeżeli po wykonaniu czyszczenia ekspres wciąż wyświetla komunikat, należy się zwrócić do serwisu technicznego.</p>

ROZWIĄZYWANIE PROBLEMÓW

Poniżej podano kilka możliwych nieprawidłowości działania.

Jeżeli problemu nie można rozwiązać w poniżej opisany sposób, należy się skontaktować z Serwisem Technicznym.

PROBLEM	MOŻLIWA PRZYCZYNA	ROZWIĄZANIE
<p>Kawa nie jest gorąca.</p>	<p>Filizanki nie zostały wcześniej nagrzane.</p>	<p>Rozgrzać filizanki, przepłukując je gorącą wodą (UWAGA: można wykorzystać funkcję gorącej wody) lub wykonać płukanie.</p>
	<p>Automat zaparzający ostygł, ponieważ od przygotowania ostatniej kawy upłynęło 2-3 minuty.</p>	<p>Przed przygotowaniem kawy nacisnąć przycisk   płukania i rozgrzać automat zaparzający.</p>

Kawa nie jest mocna i zawiera mało pianki.	Kawa jest zbyt grubo zmielona.	Obrócić pokrętko regulacji stopnia zmielenia kawy o jeden przeskok w kierunku przeciwnym do ruchu wskazówek zegara. Należy to zrobić podczas pracy młynka (rys. 8). Przesuwać o jeden przeskok, aż do osiągnięcia zadowalającego wypływu kawy. Efekt jest widoczny tylko po zaparzeniu 2 kaw (patrz paragraf "Ustawienie młynka do kawy"; str. 209).
	Kawa nie jest dobra.	Używać kawy przeznaczonej do ekspresów do kawy espresso.
Kawa wypływa zbyt powoli lub kropla za kroplą.	Kawa jest zbyt drobno zmielona.	Obrócić pokrętko regulacji stopnia zmielenia kawy o jeden przeskok w kierunku zgodnym z ruchem wskazówek zegara. Należy to zrobić podczas pracy młynka (rys. 8). Przesuwać o jeden przeskok, aż do osiągnięcia zadowalającego wypływu kawy. Efekt jest widoczny tylko po zaparzeniu 2 kaw (patrz paragraf "Ustawienie młynka do kawy"; str. 209).
Kawa nie wypływa z jednego lub z obydwu otworów dozownika.	Otwory dozownika są zatkane.	Otwory dozownika oczyścić wykałaczką.
Na spienionym mleku są duże pęcherzyki	Mleko nie jest wystarczająco zimne lub nie jest częściowo odtłuszczone.	Stosować raczej mleko odtłuszczone lub półtłuste prosto z lodówki (około 5°C). Jeżeli uzyskany rezultat nadal nie jest zadowalający, spróbować zmienić markę mleka.
Mleko nie jest spienione	Automat do cappuccino jest brudny	Wyczyścić urządzenie zgodnie ze wskazówkami zawartymi w paragrafie „Czyszczenie spieniacza mleka po jego użyciu” (str. 211).
Wytwarzanie pary zostaje przerwane	Po upływie 3 minut specjalne zabezpieczenie przerywa wytwarzanie pary.	Odczekać kilka minut po czym ponownie włączyć funkcję pary.
Urządzenie nie włącza się	Wtyczka nie została włożona do gniazdka.	Włożyć wtyczkę do gniazdka.
	Wyłącznik główny (A8) nie został włączony.	Nacisnąć główny wyłącznik do pozycji I (rys. 1).

