



# Instrukcja obsługi

SILENO city | smart SILENO city | SILENO life | smart SILENO life



[gardena.com](http://gardena.com)

---

# SPIS TREŚCI

---

<b>1 Wstęp</b>		<b>6 Rozwiązywanie problemów</b>	
1.1 Wstęp.....	3	6.1 Wprowadzenie – rozwiązywanie problemów.....	40
1.2 Przegląd produktu.....	4	6.2 Komunikaty o błędach.....	41
1.3 Symbole znajdujące się na produkcie.....	5	6.3 Komunikaty informacyjne.....	46
1.4 Symbole na wyświetlaczu.....	5	6.4 Kontrolka na stacji ładującej.....	47
1.5 Symbole na akumulatorze.....	6	6.5 Objawy.....	48
1.6 Ogólne wskazówki dotyczące obsługi.....	6	6.6 Odnajdywanie przerwy w przewodzie pętli.....	49
1.7 Przegląd struktury menu 1.....	7	<b>7 Transport, przechowywanie i utylizacja</b>	
1.8 Przegląd struktury menu 2.....	8	7.1 Transport.....	52
1.9 Wyświetlacz.....	9	7.2 Przechowywanie.....	52
1.10 Klawiatura .....	9	7.3 Utylizacja.....	52
<b>2 Bezpieczeństwo</b>		<b>8 Dane techniczne</b>	
2.1 Informacje dotyczące bezpieczeństwa.....	10	8.1 Dane techniczne.....	53
2.2 Definicje dotyczące bezpieczeństwa.....	11	<b>9 Gwarancja</b>	
2.3 Instrukcje bezpieczeństwa dotyczące obsługi.....	11	9.1 Warunki gwarancji.....	56
<b>3 Instalacja</b>		<b>10 Deklaracja zgodności UE</b>	
3.1 Wprowadzenie — montaż.....	15		
3.2 Główne komponenty do instalacji.....	15		
3.3 Ogólne przygotowania.....	15		
3.4 Przed montażem przewodów.....	15		
3.5 Montaż urządzenia.....	20		
3.6 Umieszczanie przewodu w odpowiednim położeniu przy użyciu palików.....	23		
3.7 Zakopywanie przewodu ograniczającego lub przewodu doprowadzającego.....	23		
3.8 Przedłużanie przewodu ograniczającego lub przewodu doprowadzającego.....	23		
3.9 Po zamontowaniu urządzenia.....	23		
3.10 Konfigurowanie ustawień urządzenia.....	24		
<b>4 Przeznaczenie</b>			
4.1 Użycie przycisku WŁ./WYŁ.....	33		
4.2 Uruchamianie produktu.....	33		
4.3 Tryby pracy.....	33		
4.4 Wylączenie produktu.....	34		
4.5 Wylączenie urządzenia.....	34		
4.6 Ładowanie akumulatora.....	34		
4.7 Regulacja wysokości koszenia.....	34		
<b>5 Przegląd</b>			
5.1 Wprowadzenie – konserwacja.....	36		
5.2 Czyszczenie urządzenia.....	36		
5.3 Wymienić noże.....	37		
5.4 Aktualizacja oprogramowania sprzętowego.....	37		
5.5 Akumulator.....	38		
5.6 Serwis w sezonie zimowym.....	39		

---

# 1 Wstęp

---

## 1.1 Wstęp

Numer seryjny:
Kod PIN:
Klucz rejestracji produktu:

Numer seryjny znajduje się na kartonowym opakowaniu produktu i na tabliczce znamionowej produktu. Patrz *Przegląd produktu na stronie 4*.

- Numeru seryjnego należy użyć w celu rejestracji produktu na stronie [www.gardena.com](http://www.gardena.com).

### 1.1.1 Pomoc techniczna

Pomoc techniczną dotyczącą produktu GARDENA można uzyskać w serwisie GARDENA.

### 1.1.2 Opis produktu

**Uwaga:** Firma GARDENA regularnie aktualizuje wygląd oraz sposób działania swoich produktów. Patrz *Pomoc techniczna na stronie 3*.

Produkt jest robotem koszącym. Produkt jest zasilany przy użyciu akumulatora i służy do automatycznego koszenia trawy. Podczas pracy naprzemiennie przechodzi z trybu koszenia w tryb ładowania i na odwrót. Schemat ruchu jest losowy, co oznacza, że trawnik jest koszony równomiernie i mniej się zużywa. Pętla ograniczająca oraz przewód doprowadzający umożliwiają sterowanie ruchem produktu w obszarze pracy. Czujniki w produkcie wykrywają zbliżenie się do pętli ograniczającej. Prząd urządzenia zawsze przejeżdża na pewną odległość za pętlę ograniczającą, zanim urządzenie zawróci. W przypadku uderzenia w przeszkodę lub zbliżenia się do pętli ograniczającej urządzenie zmienia kierunek jazdy.

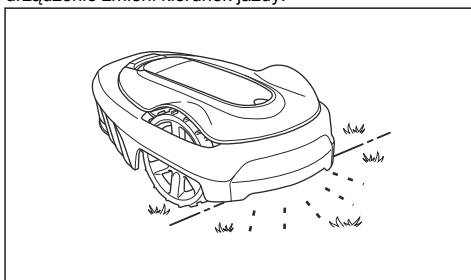

Operator może wybrać ustawienia działania urządzenia przy użyciu przycisków na klawiaturze. Na wyświetlaczu pojawiają się wybrane oraz możliwe ustawienia robocze, a także tryb pracy produktu.

#### 1.1.2.1 Technika koszenia

Produkt jest bezemisyjny, łatwy w obsłudze i energooszczędny. Technika częstego cięcia trawy poprawia jej jakość i zmniejsza zapotrzebowanie na nawozy. Zbieranie trawy nie jest konieczne.

#### 1.1.2.2 Znajdywanie stacji ładującej

Urządzenie działa do momentu osiągnięcia przez akumulator niskiego poziomu naładowania, po czym zaczyna przemieszczać się do stacji ładującej. Przewód doprowadzający jest ułożony od stacji ładującej w kierunku odległej części obszaru roboczego lub przez wąskie przejście. Jest połączony z przewodem ograniczającym. Dzięki niemu urządzenie szybciej i łatwiej odnajduje stację ładującą.

## 1.2 Przegląd produktu

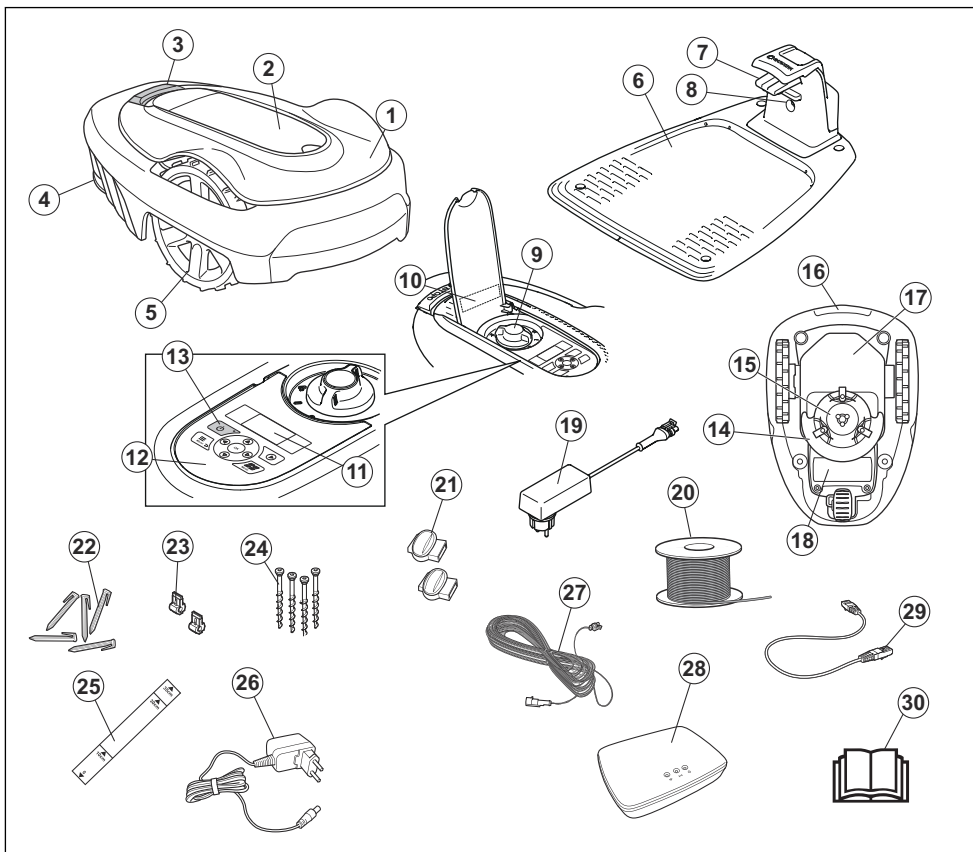

Liczbami na rysunku zaznaczono następujące części:

- |   |   |
|---|---|
| <ol style="list-style-type: none"> <li>1. Obudowa</li> <li>2. Pokrywa wyświetlacza i klawiatury</li> <li>3. Przycisk stop</li> <li>4. Tylne koło (SILENO city) / tylne koła (SILENO life)</li> <li>5. Przednie koła</li> <li>6. Stacja ładująca</li> <li>7. Płytki stykowe</li> <li>8. Dioda LED do kontroli działania stacji ładującej, pętli ograniczającej i przewodu doprowadzającego</li> <li>9. Regulacja wysokości koszenia</li> <li>10. Tabliczka znamionowa</li> <li>11. Wyświetlacz</li> <li>12. Klawiatura</li> <li>13. Przycisk WŁ./WYŁ.</li> </ol> | <ol style="list-style-type: none"> <li>14. Układ tnący</li> <li>15. Tarcza tnąca</li> <li>16. Uchwyt</li> <li>17. Podwozie z elektroniką, akumulatorem i silnikami</li> <li>18. Pokrywa akumulatora</li> <li>19. Zasilanie <sup>1</sup></li> <li>20. Przewód do ułożenia pętli ograniczającej i przewodu doprowadzającego</li> <li>21. Złączki do przewodu pętli</li> <li>22. Szpilki</li> <li>23. Złącze do przewodu pętli</li> <li>24. Śruby mocujące stację ładującą</li> <li>25. Miarka ułatwiająca instalację pętli ograniczającej (miarka jest odłączona od pudła)</li> </ol> |
|---|---|

<sup>1</sup> Wygląd może różnić się w zależności od rynku.

26. zasilacz smart gateway (dotyczy tylko modelu smart)
27. Przewód niskiego napięcia
28. smart gateway (dotyczy tylko modelu smart)
29. przewód LAN smart gateway (dotyczy tylko modelu smart)
30. Instrukcja obsługi i skrócony przewodnik

### 1.3 Symbole znajdujące się na produkcie

Są to symbole, które można znaleźć na produkcie. Należy się z nimi dokładnie zapoznać.



**OSTRZEŻENIE:** Przed pierwszym uruchomieniem urządzenia należy uważnie przeczytać instrukcję.



**OSTRZEŻENIE:** Przed przystąpieniem do pracy na urządzeniu lub jego podniesieniem należy je wyłączyć.



**OSTRZEŻENIE:** Zachować bezpieczną odległość od urządzenia podczas pracy. Nie zbliżać rąk i stóp do obracających się noży.



**OSTRZEŻENIE:** Nie jeździć na produkcie. Nie należy kłaść rąk ani stóp w pobliżu urządzenia lub pod nim.

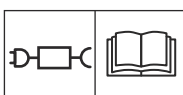

Należy używać odłączanego zasilacza sieciowego określonego na tabliczce znamionowej obok symbolu.



Niniejszy produkt jest zgodny z obowiązującymi dyrektywami UE.



Niniejszy produkt jest zgodny z dyrektywami obowiązującymi w Wielkiej Brytanii.



Wyrzucanie produktu ze zwykłymi odpadami pochodzącymi z gospodarstwa domowego jest zabronione. Należy go oddać do recyklingu zgodnie z lokalnymi przepisami.

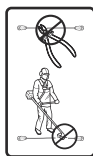

Nie należy skraćć, przedłużać ani łączyć przewodu niskiego napięcia.

Nie używać wykaszarki w pobliżu przewodu niskiego napięcia. Należy zachować ostrożność podczas przycinania krawędzi, wzdłuż których położono przewody.

### 1.4 Symbole na wyświetlaczu



Menu harmonogramu służy do ustawienia czasu, w którym urządzenie kosi trawnik.



Funkcja SensorControl automatycznie dostosowuje przerwy między koszeniem do przyrostu trawy.



Menu Ustawienia służy do zmiany ogólnych ustawień urządzenia.



Dotyczy tylko smart SILENO city i smart SILENO life.

smart system GARDENA umożliwia bezprzewodową interakcję między urządzeniem smart i systemem smart GARDENA.



Urządzenie nie będzie kosiło trawy z powodu funkcji harmonogramu.



Urządzenie pomija funkcję harmonogramu.



Wskaźnik akumulatora pokazuje stan naładowania akumulatora. Gdy urządzenie jest ładowane, symbol miga.



Urządzenie znajduje się w stacji ładowującej, lecz akumulator nie jest ładowany.



Urządzenie pracuje w trybie ECO.

## 1.5 Symbole na akumulatorze



Należy zapoznać się z instrukcją obsługi.



Nie wyrzucać akumulatora do ognia i nie wystawiać akumulatora na działanie źródeł ciepła.



Nie zanurzać akumulatora w wodzie.

## 1.6 Ogólne wskazówki dotyczące obsługi

Dla ułatwienia czytania instrukcji obsługi wprowadzono następujący system wyróżniania tekstu:

- Tekst zapisany *kursywą* jest wyświetlany na wyświetlaczu lub stanowi odwołanie do innej części instrukcji obsługi.
- Tekst zapisany **pogrubioną czcionką** to nazwy przycisków, które znajdują się na produkcie.

## 1.7 Przegląd struktury menu 1

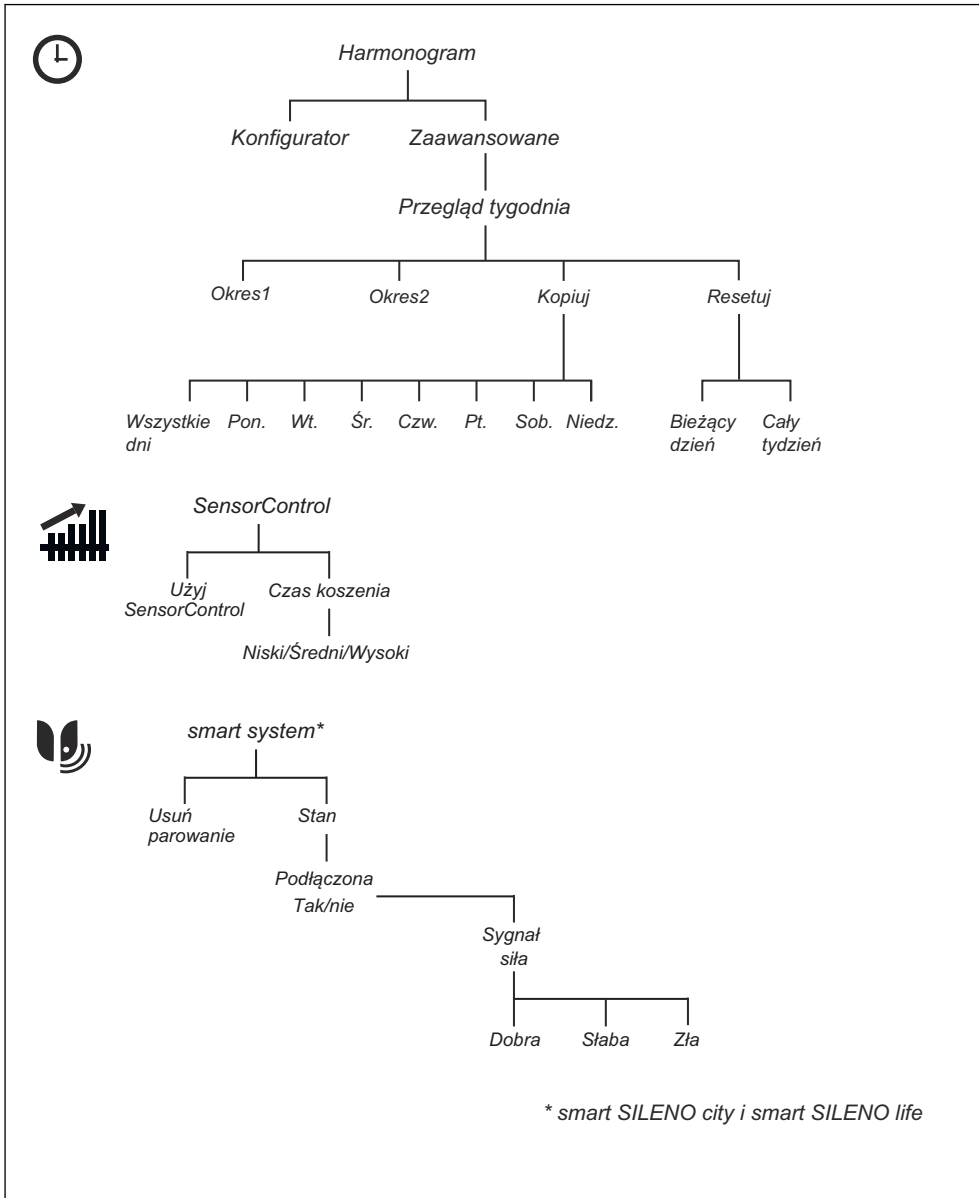

## 1.8 Przegląd struktury menu 2

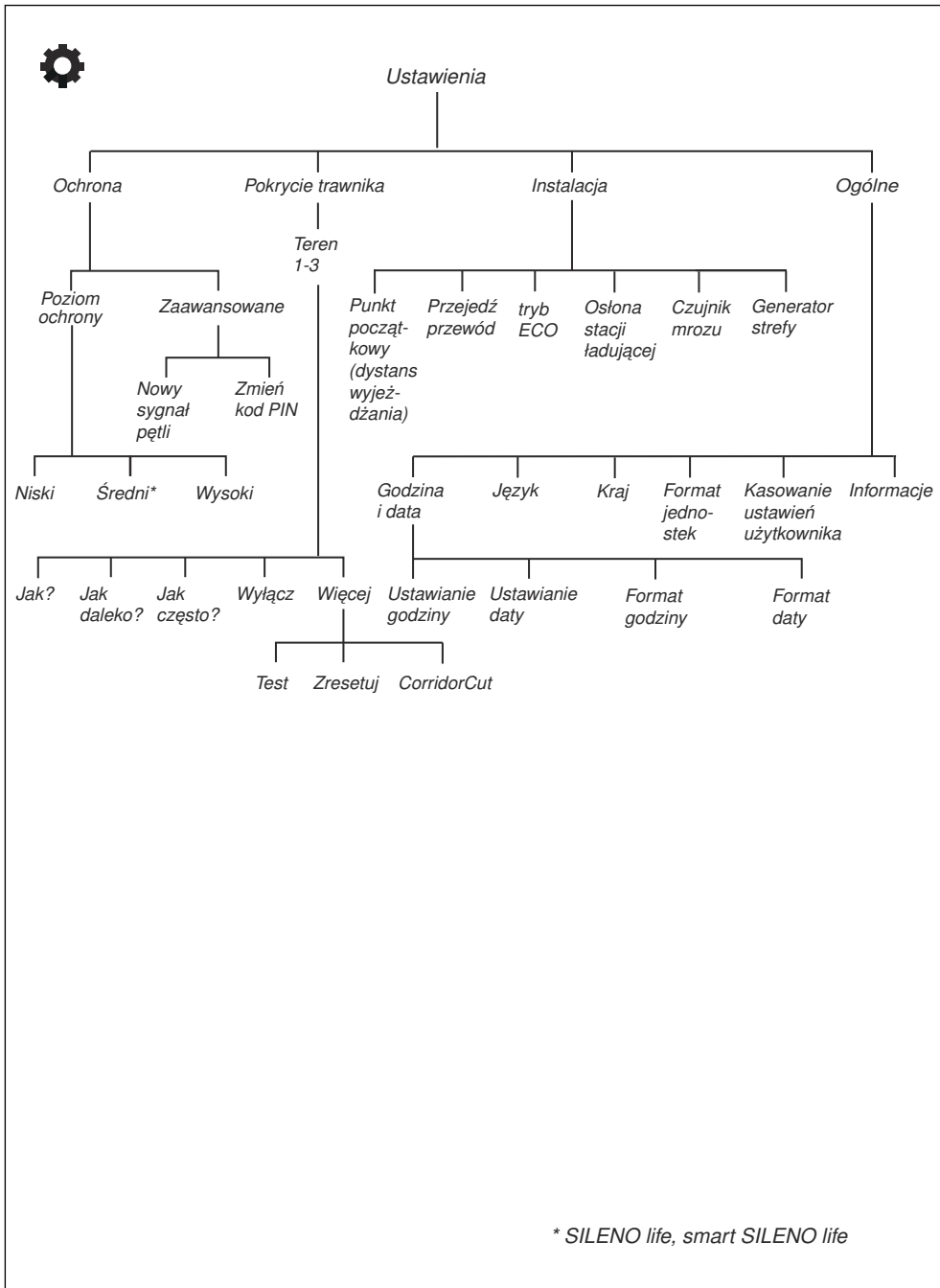



## 1.9 Wyświetlacz

Informacje i ustawienia urządzenia są pokazywane na wyświetlaczu.

Aby uzyskać dostęp do wyświetlacza, nacisnąć przycisk **STOP** i otworzyć pokrywę.

## 1.10 Klawiatura

Klawiatura na urządzeniu umożliwia operatorowi nawigację po menu urządzenia. Aby uzyskać dostęp do klawiatury, należy nacisnąć przycisk **STOP** i otworzyć pokrywę.

- Do włączania i wyłączenia produktu służy przycisk **ON/OFF** (A). Kontrolka na klawiaturze jest ważnym wskaźnikiem stanu. Patrz *Użycie przycisku WŁ./WYŁ. na stronie 33*.
- Użyć przycisku **Start** (B), aby rozpocząć pracę urządzenia.
- Za pomocą przycisku **Menu** (C) można przejść do głównego menu.

**Uwaga:** Przycisk **Menu** służy również jako przycisk **Wstecz**, za pomocą którego można wybrać wyższą pozycję na listach menu.

- Przycisk **Tryb** (D) służy do wyboru trybu pracy.
- Przycisk **OK** (E) służy do potwierdzania ustawień wybranych w menu.
- Za pomocą przycisków **strzałek** (F) można przechodzić między pozycjami menu. Za pomocą przycisków **strzałek** w górę/w dół można wprowadzić kod PIN, godzinę i datę.

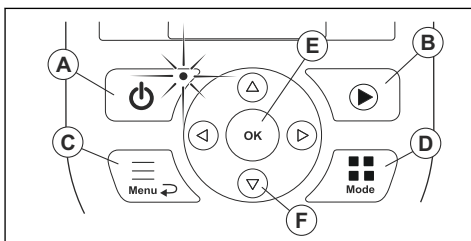

---

## 2 Bezpieczeństwo

---

### 2.1 Informacje dotyczące bezpieczeństwa

#### 2.1.1 WAŻNE. PRZECZYTAĆ UWAŻNIE PRZED ROZPOCZĘCIEM UŻYTKOWANIA. ZATRZYMAĆ DO PRZYSZŁEGO WGLĄDU

Operator ponosi odpowiedzialność za wypadki lub spowodowanie zagrożenia wobec innych osób lub mienia.

Urządzenia nie mogą używać osoby (oraz dzieci) o ograniczonych zdolnościach fizycznych, sensorycznych lub umysłowych (które mogą mieć wpływ na obsługę urządzenia), lub nie posiadające odpowiedniego doświadczenia i wiedzy, chyba że są pod nadzorem lub zostały poinstruowane na temat użytkowania urządzenia przez osobę odpowiedzialną za ich bezpieczeństwo.

Urządzenie to może być używane przez dzieci, które ukończyły 8. rok życia, oraz przez osoby o ograniczonych zdolnościach fizycznych, sensorycznych lub umysłowych lub nieposiadające odpowiedniego doświadczenia i wiedzy, jeśli są one pod nadzorem lub zostały poinstruowane w zakresie bezpiecznego użytkowania urządzenia i rozumieją wiążące się z nim zagrożenia. Przepisy lokalne mogą narzucać ograniczenia dotyczące wieku operatora urządzenia. Dzieci nie mogą bez nadzoru czyścić urządzenia ani przeprowadzać jego konserwacji.

Nie wolno używać zasilacza z uszkodzonym przewodem lub wtyczką. Zużyty lub uszkodzony przewód zwiększa zagrożenie porażenia prądem.

Akumulator należy ładować w załączonej stacji ładującej. Następstwem nieprawidłowej obsługi może być porażenie prądem, przegrzanie lub wyciek cieczy korozyjnej z akumulatora. W przypadku wycieku elektrolitu należy przepłukać plamę wodą lub

środkiem zubożniającym. W przypadku kontaktu z oczami należy skontaktować się z lekarzem.

Zgodnie z zaleceniem producenta należy korzystać wyłącznie z oryginalnych akumulatorów. W przypadku stosowania akumulatorów innych niż oryginalne nie można zagwarantować bezpieczeństwa produktu. Nie korzystać z baterii jednorazowego użytku.

Przed wyjęciem akumulatora należy odłączyć urządzenie od sieci zasilającej.



**OSTRZEŻENIE:**  
Nieprawidłowe użytkowanie urządzenia może być niebezpieczne.

---



**OSTRZEŻENIE:** W przypadku odniesienia obrażeń lub wystąpienia wypadku, zwrócić się o pomoc lekarską.

---



**OSTRZEŻENIE:** Nigdy nie wolno używać urządzenia, gdy w obszarze pracy znajdują się ludzie, zwłaszcza dzieci, lub zwierzęta domowe.

---

## 2.2 Definicje dotyczące bezpieczeństwa

Ostrzeżenia, uwagi i informacje są używane do zwrócenia uwagi na szczególnie ważne sekcje instrukcji obsługi.



**OSTRZEŻENIE:** Jest używane, gdy istnieje ryzyko poważnych obrażeń, śmierci operatora lub uszkodzenia otoczenia w wyniku nieprzestrzegania instrukcji obsługi.

---



**OSTRZEŻENIE:** Nie wolno zbliżać rąk i stóp do obracających się tarcz. Nie wolno trzymać rąk ani stóp w pobliżu obudowy ani pod urządzeniem, gdy jest włączone.

---



**UWAGA:** Jest używane, gdy istnieje ryzyko uszkodzenia materiałów lub urządzenia w wyniku nieprzestrzegania instrukcji obsługi.

---

**Uwaga:** Stosuje się, aby przekazać więcej informacji, które są przydatne w danej sytuacji.

---

## 2.3 Instrukcje bezpieczeństwa dotyczące obsługi

### 2.3.1 Użytkowanie

- Urządzenie może być używane tylko z wyposażeniem zalecanym przez producenta.

Wszelkie inne sposoby użytkowania są nieprawidłowe. Należy dokładnie przestrzegać wskazówek producenta dot. użytkowania/konserwacji.

- Wokół obszaru pracy urządzenia należy rozmieścić znaki ostrzegawcze, jeśli jest ono używane w przestrzeni publicznej. Na znakach powinny być widoczny następujący tekst: **Uwaga! Kosiarka automatyczna! Nie zbliżać się do maszyny! Zwrócić szczególną uwagę na dzieci!**

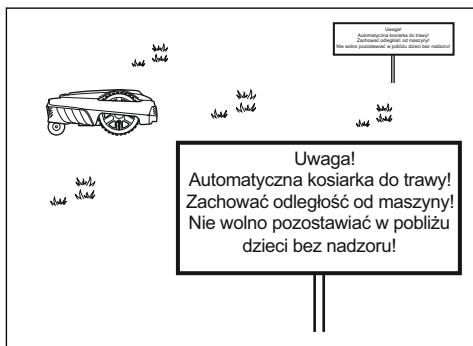

urządzenie za pomocą przycisku **Wł./Wył.**. Przed ponownym uruchomieniem urządzenia, należy sprawdzić je pod kątem uszkodzeń.

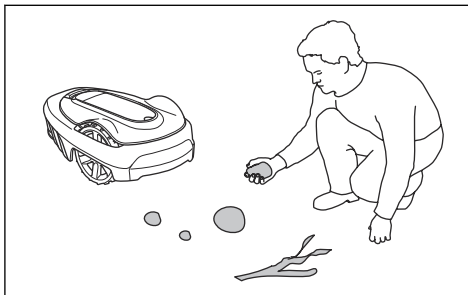

- Należy korzystać z trybu parkowania (patrz *Parkuj na stronie 34*) lub wyłączać urządzenie, jeśli w obszarze koszenia znajdują się ludzie, w szczególności dzieci, lub zwierzęta. Zaleca się zaprogramowanie pracy kosiarki w godzinach wolnych od aktywności. Patrz *Ustawianie harmonogramu na stronie 25*. Należy pamiętać, że niektóre gatunki zwierząt, np. jeże, są aktywne w nocy. Urządzenie może spowodować obrażenia tych gatunków zwierząt.
- Nie wolno montować stacji ładującej ani żadnych akcesoriów w miejscu położonym w promieniu 60 cm / 24 cali (lub mniejszym) od materiałów łatwopalnych oraz pod i nad takimi materiałami w dowolnej odległości w pionie. Nie należy montować zasilacza w obszarze, w którym znajdują się łatwopalne materiały. W przypadku usterki może dojść do nagrzania się stacji ładującej i zasilacza, co grozi pożarem.
- Urządzenie mogą obsługiwać, konserwować oraz naprawiać jedynie osoby posiadające odpowiednią wiedzę oraz znające wymogi bezpieczeństwa. Przed uruchomieniem urządzenia należy dokładnie przeczytać instrukcję obsługi i upewnić się, że wszystkie wskazówki zostały zrozumiane.
- Nie wolno wprowadzać zmian w oryginalnej konstrukcji urządzenia. Wszelkie modyfikacje są dokonywane na własne ryzyko.
- Sprawdzić, czy w trawniku nie znajdują się żadne ciała obce takie jak kamienie, gałęzie, narzędzia lub zabawki. Jeśli ostrza uderzą o jakiegokolwiek ciało obce, mogą ulec uszkodzeniu. Przed usunięciem blokady należy bezwzględnie wyłączyć

- Jeśli produkt zaczyna drgać w nienaturalny sposób. Przed ponownym uruchomieniem urządzenia należy zawsze wyłączyć je za pomocą przycisku **WŁ./WYŁ.** i sprawdzić pod kątem uszkodzeń.
- Urządzenie należy uruchamiać zgodnie z instrukcją. Po włączeniu urządzenia trzymać ręce i stopy z dala od obracających się noży. Nie wolno wkładać rąk ani stóp pod urządzenie.
- Nigdy nie wolno dotykać niebezpiecznych części, takich jak tarcza tnąca, przed ich całkowitym zatrzymaniem.
- Nigdy nie wolno podnosić urządzenia ani przenosić go, gdy jest włączone.
- Nie dopuszczać do użytkowania urządzenia przez osoby nieposiadające wiedzy na temat jego funkcjonowania i zachowania.
- Nie należy dopuszczać do kolizji urządzenia z ludźmi lub innymi żywymi istotami. Jeśli człowiek lub inna istota żyjąca znajdzie się na drodze urządzenia, należy je natychmiast zatrzymać. Patrz *Wyłączanie produktu na stronie 34*.
- Nie wolno kłaść niczego na urządzeniu ani na stacji ładującej.
- Nie należy dopuszczać, aby urządzenie pracowało z uszkodzoną tarczą osłaniającą, tarczą tnącą lub obudową zewnętrzną. Nie wolno go także używać w przypadku uszkodzenia noży, śrub, nakrętek lub przewodów. Nigdy nie podłączać ani nie dotykać uszkodzonego przewodu przed jego odłączeniem od zasilania.
- Nie używać urządzenia, jeżeli nie działa przycisk **Wł./Wył.** lub przycisk **STOP**.
- Gdy urządzenie nie jest używane, zawsze należy je wyłączyć za pomocą przycisku **WŁ./WYŁ.** Urządzenie można uruchomić tylko po włączeniu urządzenia za pomocą przycisku **Wł./Wył.** i po wprowadzeniu prawidłowego kodu PIN.
- Firma GARDENA nie gwarantuje pełnej kompatybilności pomiędzy urządzeniem a innego typu systemami bezprzewodowymi, takimi jak piloty zdalnego sterowania, nadajniki radiowe,

aparaty słuchowe dla niedosłyszących, podziemne elektryczne ogrodzenia dla zwierząt itp.

- Metalowe przedmioty znajdujące się w ziemi (np. żelbeton lub siatki przeciw szkodnikom) mogą powodować zatrzymanie. Metalowe przedmioty mogą powodować zakłócenia sygnału pętli, co może prowadzić do zatrzymania urządzenia.
- Zakres temperatury pracy i przechowywania wynosi 0–50°C / 32–122°F. Zakres temperatury ładowania wynosi 0–45°C / 32–113°F. Zbyt wysokie temperatury mogą spowodować uszkodzenie urządzenia.

### 2.3.2 Zasady bezpieczeństwa związane z akumulatorem



**OSTRZEŻENIE:** Akumulatory litowo-jonowe mogą wybuchnąć lub spowodować pożar w przypadku zdemontowania, zwarcia, kontaktu z wodą, ogniem lub wysoką temperaturą. Z akumulatorem należy obchodzić się ostrożnie, nie demontować go, nie otwierać ani nie korzystać z w niewłaściwych zastosowaniach elektrycznych/mechanicznych. Akumulatorów ani ogniwi nie należy przechowywać w miejscu narażonym na bezpośrednie działanie promieni słonecznych.

Więcej informacji na temat akumulatora znajduje się w sekcji *Akumulator na stronie 38*

### 2.3.3 Podnoszenie i przenoszenie urządzenia



**OSTRZEŻENIE:** Urządzenie należy wyłączyć przed jego podniesieniem. Gdy lampka na klawiaturze się nie świeci, urządzenie jest wyłączone.



**UWAGA:** Nie należy podnosić produktu kiedy jest zaparkowany w stacji ładującej. Może to spowodować uszkodzenie stacji ładującej i/lub produktu. Przed podniesieniem urządzenia nacisnąć przycisk **STOP** i wysunąć je ze stacji ładującej.

Aby bezpiecznie przemieszczać się po obszarze pracy lub z niego wyjść, należy:

1. Zatrzymać produkt za pomocą przycisku **STOP**.

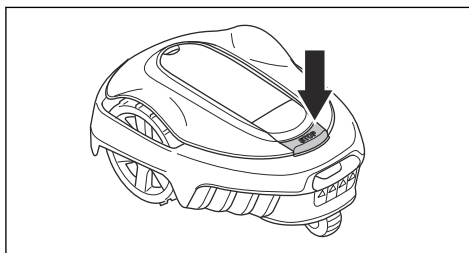

2. Nacisnąć przycisk **Wi.Myt.** przez 3 sekundy i sprawdzić, czy urządzenie jest wyłączone. Sprawdzić, czy kontrolka na klawiaturze nie świeci się. Oznacza to, że urządzenie jest wyłączone. Patrz *Kontrolka na stacji ładującej na stronie 47*.

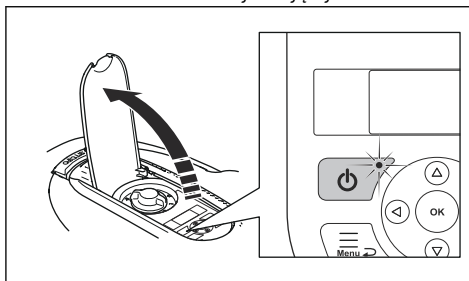

3. W czasie przenoszenia urządzenia za uchwyt tarcza tnąca powinna znajdować się z dala od ciała.

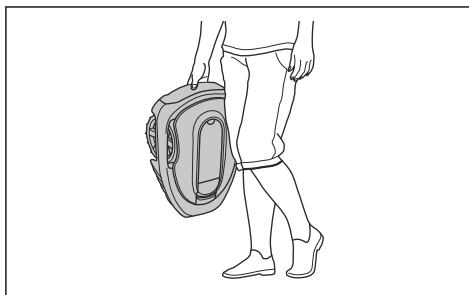

### 2.3.4 Przegląd



**OSTRZEŻENIE:** Należy wyłączyć urządzenie przed rozpoczęciem czynności konserwacyjnych. Urządzenie jest wyłączone, gdy wskaźnik LED na klawiaturze urządzenia zgaśnie.



**OSTRZEŻENIE:** Przed przystąpieniem do czyszczenia lub konserwacji stacji ładującej lub przewodu pętli należy odłączyć je od zasilania.

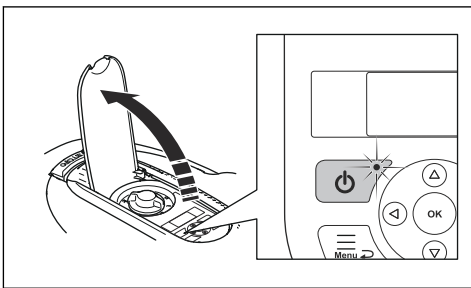

**UWAGA:** Nie używać myjek wysokociśnieniowych do czyszczenia urządzenia. Do czyszczenia urządzenia nie wolno używać rozpuszczalników.

Co tydzień należy sprawdzić urządzenie i wymienić uszkodzone lub zużyte części. Patrz *Przegląd na stronie 36*.

### 2.3.5 W czasie burzy

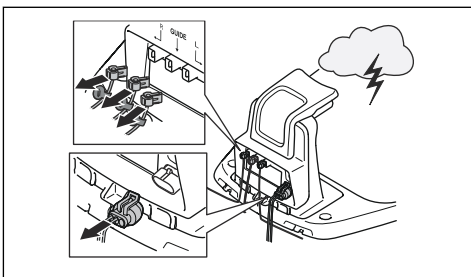

W celu zmniejszenia ryzyka uszkodzenia elementów urządzenia i stacji ładującej w przypadku burzy zalecamy, aby odłączyć wszystkie przewody od stacji ładującej (zasilanie, przewód ograniczający i doprowadzający).

1. Oznaczyć przewody w celu uproszczenia podłączenia. Styki stacji ładującej są oznaczone jako R, L i GUIDE.
2. Należy odłączyć wszystkie przewody i zasilanie.
3. Kiedy zagrożenie burzą minie, należy podłączyć ponownie wszystkie przewody i źródło zasilania. Ważne jest, aby każdy przewód został podłączony we właściwe miejsce.

---

## 3 Instalacja

---

### 3.1 Wprowadzenie — montaż

Więcej informacji na temat montażu oraz filmy instruktażowe można znaleźć się na stronie [www.gardena.com](http://www.gardena.com).

Zalecamy aktualizację oprogramowania sprzętowego przed montażem urządzenia, aby upewnić się, że zainstalowano w nim najnowszą wersję tego oprogramowania. Patrz *Aktualizacja oprogramowania sprzętowego na stronie 37*.



**OSTRZEŻENIE:** Przed zmontowaniem produktu należy zapoznać się z rozdziałem dotyczącym bezpieczeństwa.



**UWAGA:** Używać oryginalnych części zamiennych i materiałów montażowych.

### 3.2 Główne komponenty do instalacji

Instalacja obejmuje następujące elementy:

- Kosiarka automatyczna, która automatycznie kosi trawnik.
- Stacja ładująca, która pełni 3 funkcje:
  - Wysyłanie sygnałów kontrolnych przewodem ograniczającym.
  - Wysyłanie sygnałów sterujących wzdłuż przewodu doprowadzającego, aby urządzenie mogło podążać za przewodem doprowadzającym do określonych odległych miejsc w ogrodzie i mogło odnaleźć drogę powrotną do stacji ładującej.
  - Ładowanie kosiarki.
- Zasilacz, który jest podłączony do gniazdka zasilania 100–240 V i do stacji ładującej.
- Przewód pętli, który jest ułożony wokół obszaru pracy oraz wokół przedmiotów i roślin, na które urządzenie ma nie wjeżdżać. Z tego przewodu pętli wykonuje się pętlę ograniczającą i przewód doprowadzający.

### 3.3 Ogólne przygotowania



**UWAGA:** Wypełnione wodą ubytki w trawniku mogą spowodować uszkodzenie urządzenia.

**Uwaga:** Przed rozpoczęciem instalacji należy przeczytać cały rozdział Instalacja. Sposób

przeprowadzenia instalacji wpływa na pracę urządzenia. Dlatego ważne jest, aby instalacja była dokładnie zaplanowana.

- Sporządzić plan obszaru roboczego i uwzględnić wszystkie przeszkody. Ułatwi to znalezienie najlepszego miejsca dla stacji ładującej oraz pętli ograniczającej i przewodu doprowadzającego.
- Oznaczyć na planie punkt, w którym zostanie umieszczona stacja ładująca, przewód ograniczający i przewód doprowadzający.
- Oznaczyć na planie punkt, w którym przewód doprowadzający łączy się z pętlą ograniczającą. Patrz *Montaż przewodu doprowadzającego na stronie 22*.
- Uzupełnić ubytki w trawniku.
- Przed zamontowaniem urządzenia należy skosić trawę. Upewnić się, że maksymalna wysokość trawy wynosi 4 cm / 1.6 cali.

**Uwaga:** W trakcie pierwszych tygodni po montażu poziom hałasu podczas koszenia trawy może być wyższy od oczekiwanego. Gdy urządzenie kosi trawę przez pewien czas, poziom hałasu jest znacznie niższy.

### 3.4 Przed montażem przewodów

Przewody można przymocować do ziemi z wykorzystaniem szpilek lub zakopać je. Z tych 2 procedur można skorzystać w tym samym obszarze roboczym.



**UWAGA:** Jeśli w obszarze roboczym używany jest wertykulator, należy zakopać pętlę ograniczającą i przewód doprowadzający, aby zapobiec ich uszkodzeniu.

#### 3.4.1 Miejsce instalacji stacji ładującej

- Wolna przestrzeń od strony przedniej krawędzi stacji ładującej musi wynosić przynajmniej 2 m / 6.6 stóp. Patrz *Określanie lokalizacji przewodu doprowadzającego na stronie 20*.
- Wolna przestrzeń po prawej i lewej stronie środka stacji ładującej musi wynosić przynajmniej 30 cm / 12 cali.

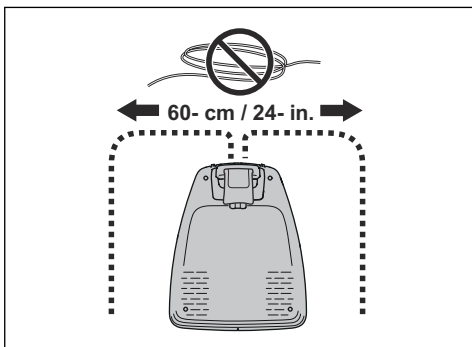

- Umieścić stację ładującą w pobliżu gniazda zasilania.
- Ustawić stację ładującą na równej powierzchni.
- Podstawa stacji ładującej nie może być wygięta.

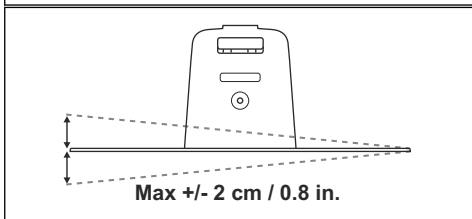
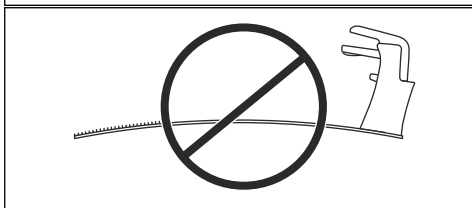
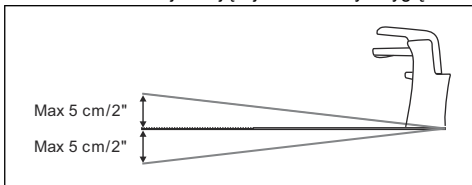

- Jeśli obszar pracy składa się z dwóch części przedzielonych stromą pochyłością, zalecamy umieszczenie stacji ładującej w części znajdującej się poniżej nachylenia.
- Ustawić stację ładującą w obszarze chronionym przed słońcem.
- Jeśli stacja ładująca zostanie zamontowana na wyspie, upewnić się, że przewód doprowadzający zostanie połączony z wyspą. Patrz *Tworzenie wyspy na stronie 19*.

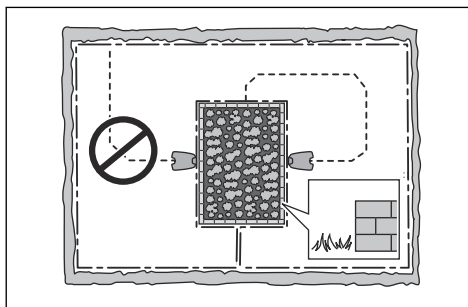

### 3.4.2 Określanie lokalizacji zasilacza



**OSTRZEŻENIE:** Nie skraćć ani nie wydłużać przewodu niskiego napięcia. Istnieje ryzyko porażenia prądem elektrycznym.



**UWAGA:** Upewnić się, że noże na urządzeniu nie przetną przewodu niskiego napięcia.



**UWAGA:** Przewodu niskiego napięcia nie należy układać w zwoju ani umieszczać pod płytą stacji ładującej. Zwój powoduje zakłócenia sygnału ze stacji ładującej.



- Umieścić zasilacz w obszarze, który jest zadaszony i zabezpieczony przed słońcem i deszczem.
- Ustawić zasilacz w obszarze o odpowiednim przepływie powietrza.
- W przypadku podłączania zasilacza do gniazda zasilania należy używać wyłącznika różnicowoprądowego (RCD) przy prądzie wyłączeniowym nie większym niż 30 mA.

Przewody niskiego napięcia o różnych długościach są dostępne jako akcesoria.



### 3.4.3 Określanie lokalizacji przewodu ograniczającego



**UWAGA:** Pomiędzy pętlą ograniczającą a zbiornikami wodnymi, pochyłościami, przepaściami lub drogami publicznymi musi znajdować się bariera o wysokości co najmniej 15 cm / 6 cali. Pozwoli to uniknąć uszkodzenia urządzenia.



**UWAGA:** Nie pozwolić urządzeniu na jazdę po żwirze.



**UWAGA:** Podczas instalacji przewodu ograniczającego nie wolno go nadmiernie zginać.



**UWAGA:** Aby zapewnić cichą pracę urządzenia, odizolować wszystkie przeszkody takie jak drzewa, korzenie i kamienie.

Przewód ograniczający powinien być umieszczony wokół obszaru pracy. Produkt wybierze inny kierunek, kiedy czujniki wyczują, że zbliża się on do przewodu ograniczającego. Wszystkie części obszaru pracy muszą znajdować się w odległości nie większej niż 15 m / 50 stóp od pętli ograniczającej.

Aby ułatwić połączenie przewodu doprowadzającego z przewodem ograniczającym, należy wykonać pętelkę w miejscu ich połączenia. Wykonać pętelkę, która wynosi około 20 cm / 8 na przewodzie ograniczającym.

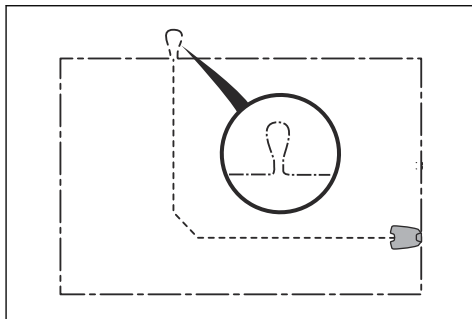

**Uwaga:** Wykonać plan obszaru pracy przed zainstalowaniem przewodu ograniczającego i przewodu doprowadzającego.

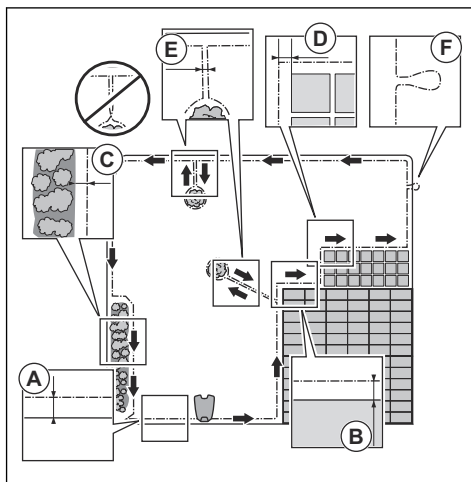

- Ułożyć przewód ograniczający wokół obszaru pracy (A). Dostosować odległość między przewodem ograniczającym i przeszkodami.
- Ułożyć przewód ograniczający w odległości 35 cm / 14" (B) od przeszkody, która jest wyższa niż 5 cm / 2".

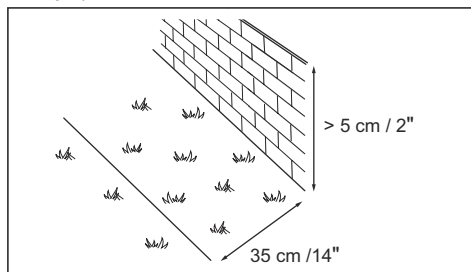

- Ułożyć przewód ograniczający w odległości 30 cm / 12" (C) od przeszkody, która ma wysokość 1-5 cm / 0.4-2".

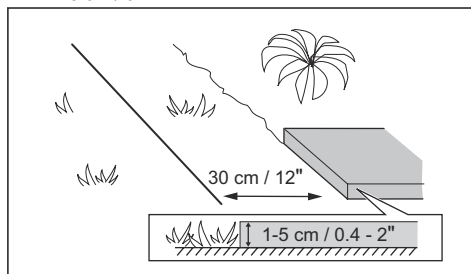

- Ułożyć przewód ograniczający w odległości 10 cm / 4" (D) od przeszkody, która jest niższa niż 1 cm / 0.4".

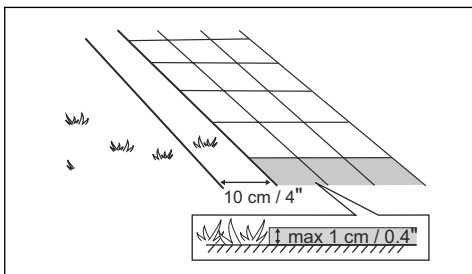

- W przypadku chodnika brukowanego w ogrodzie, który jest na równi z trawnikiem, umieścić przewód ograniczający poniżej chodnika.

**Uwaga:** Jeśli chodnik brukowany ma co najmniej 30 cm / 12" szerokości, użyć ustawienia fabrycznego dla funkcji *Przejeźdź przewód*, aby kosić trawę do chodnika. Patrz *Konfiguracja funkcji Przejeźdź przewód na stronie 29*.

- W przypadku tworzenia wyspy przewody ograniczające biegnące do i od wyspy powinny znajdować się obok siebie (E). Ułożyć przewody pod jedną szpilką mocującą je do ziemi. Patrz *Tworzenie wyspy na stronie 19*.
- Utworzyć otwór (F) w miejscu, w którym przewód doprowadzający jest podłączony do przewodu ograniczającego.

### 3.4.3.1 Umieszczanie przewodu ograniczającego na pochyłości

Produkt może pracować na 35% pochyleniu. Zbocza o zbyt dużym nachyleniu należy odizolować za pomocą pętli ograniczającej. Nachylenie (%) oblicza się jako wysokość na metr. Przykład: 10 cm / 100 cm = 10%.

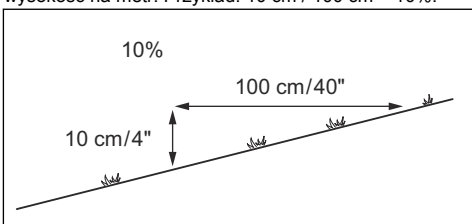

- W przypadku pochyłości o nachyleniu większym niż 35% w obszarze roboczym należy odizolować pochyłość za pomocą przewodu ograniczającego.
- W przypadku pochyłości o nachyleniu większym niż 10% wzdłuż zewnętrznej krawędzi trawnika, umieścić przewód ograniczający w odległości 20 cm / 8" (A) od krawędzi.

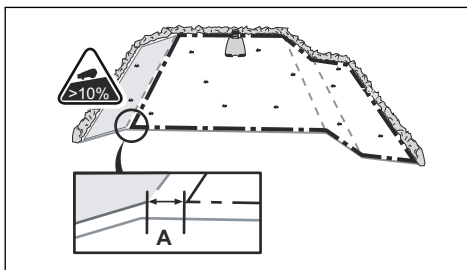

- W przypadku pochyłości sąsiadujących z drogami publicznymi ustawić barierę o wielkości nie mniejszej niż 15 cm / 6 cali wzdłuż zewnętrznej krawędzi pochyłości. Jako barierę można wykorzystać ścianę lub ogrodzenie.

### 3.4.3.2 Przejeścia

Przeście to część obszaru, która po obu stronach ma pętlę ograniczającą oraz łączy 2 większe części obszaru pracy. Odległość między pętlą ograniczającą po obu stronach przejścia musi wynosić co najmniej 60 cm / 24 cale.

**Uwaga:** Jeśli przejście ma mniej niż 2 m / 6.5 stóp szerokości, należy ułożyć wzdłuż niego przewód doprowadzający.

Zalecana minimalna odległość między przewodem doprowadzającym a pętlą ograniczającą wynosi 30 cm / 12 cali. Urządzenie porusza się wzdłuż lewej strony przewodu doprowadzającego (z perspektywy operatora stojącego przodem do stacji ładującej). Zaleca się, aby zachować jak najwięcej wolnej przestrzeni po lewej stronie przewodu doprowadzającego (A).

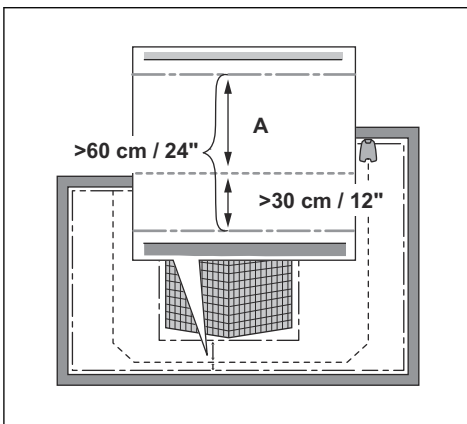

### 3.4.3.3 Tworzenie wyspy



**UWAGA:** Części przewodu ograniczającego nie można układać w poprzek innej części. Części przewodu ograniczającego muszą być ułożone równolegle.



**UWAGA:** Nie należy umieszczać przewodu doprowadzającego w poprzek pętli ograniczającej.



**UWAGA:** Odizolować lub usunąć przeszkody o wysokości mniejszej niż 15 cm / 5,9 cali. Odizolować lub usunąć przeszkody, które są lekko pochylone, na przykład kamienie, drzewa lub korzenie. Pozwoli to zapobiec uszkodzeniu ostrzy urządzenia.

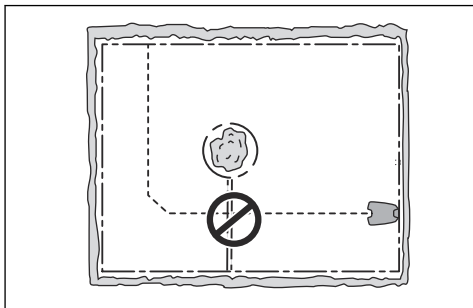

**Uwaga:** Można również użyć akcesorium (ZoneProtect), aby utworzyć tymczasową strefę niedostępną. Dostępność produktu ZoneProtect może różnić się ze względu na kraj.

Aby utworzyć wyspę, należy odizolować obszary w miejscu pracy za pomocą pętli ograniczającej. Zaleca się odizolowanie wszystkich stabilnych obiektów w obszarze pracy.

Niektóre przeszkody są odporne na kolizję, na przykład drzewa lub krzewy o wysokości większej niż 15 cm / 5,9 cali. Urządzenie zderzy się z przeszkodą i obrózi w nowy kierunek.

- Poprowadzić przewód ograniczający do i wokół przeszkody, aby stworzyć wyspę.
- Poprowadzić 2 części pętli ograniczającej do i od wyspy w taki sposób, aby znajdowały się obok siebie. Dzięki temu urządzenie będzie poruszało się w poprzek pętli podczas pracy.
- Umieścić 2 części przewodu ograniczającego przy tej samej szpilce.

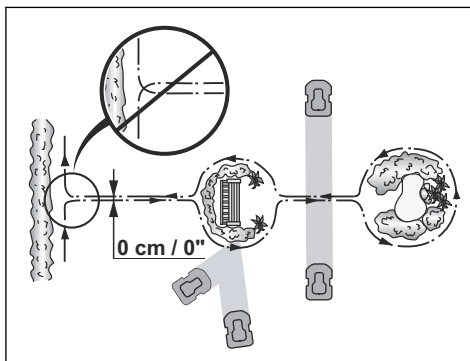

### 3.4.3.4 Tworzenie obszaru odrębnego

Utworzyć obszar odrębny (B), jeśli pole pracy ma 2 obszary, które nie są połączone przejściem. Obszar pracy, w którym znajduje się stacja ładująca, to obszar główny (A).

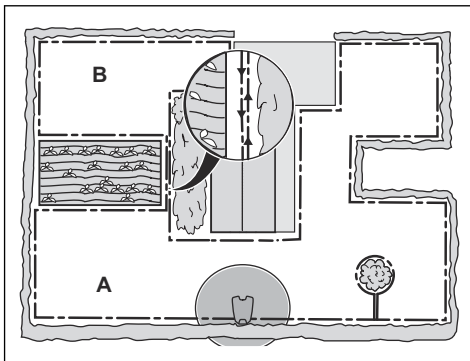

**Uwaga:** W takim przypadku produkt należy przenosić pomiędzy obszarem głównym a obszarem odrębnym.

- Poprowadzić przewód ograniczający wokół obszaru odrębnego (B), aby stworzyć wyspę. Patrz *Tworzenie wyspy na stronie 19*.

**Uwaga:** Przewód ograniczający musi być umieszczony wokół obszaru pracy (A + B) stanowiąc 1 pętlę.

**Uwaga:** Gdy urządzenie kosi trawę w obszarze odrębnym, należy wybrać tryb *Obszar odrębny*. Patrz *Obszar odrębny na stronie 33*.

### 3.4.4 Określanie lokalizacji przewodu doprowadzającego

Poprowadzić przewód doprowadzający ze stacji ładującej przez obszar roboczy i połączyć go z pętlą ograniczającą. Montaż przewodu doprowadzającego jest ważny dla prawidłowej kalibracji doprowadzania, patrz *Kalibracja pętli doprowadzającej na stronie 24*.

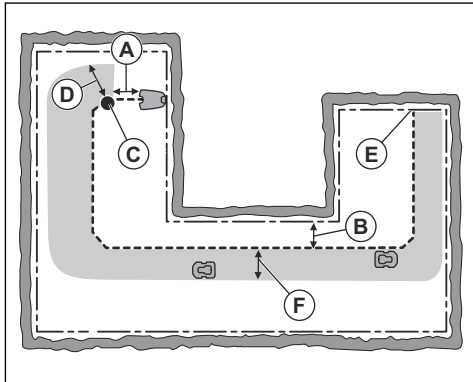

- Umieścić przewód doprowadzający w minimalnej odległości 1 m / 3.3 stóp od stacji ładującej (A).
- Umieścić przewód doprowadzający w minimalnej odległości 30 cm / 1 stóp od pętli ograniczającej (B).
- Punkt początkowy (C). Patrz *Punkt początkowy (dystans wyjeżdżania) na stronie 29*.
- Minimalna odległość w 60 cm2 / stopach w kierunku prostopadłym do przewodu doprowadzającego (D). Jeśli odległość jest mniejsza, proces kalibracji zostanie przerwany. W przypadku najszerszego możliwego korytarza prowadzącego należy zachować minimalną odległość 1.35 m / 4.5 stóp. Patrz *Kalibracja pętli doprowadzającej na stronie 24*.
- Miejsce podłączenia przewodu doprowadzającego do pętli ograniczającej (E).
- Korytarz doprowadzający (F). Urządzenie zawsze porusza się po lewej stronie przewodu doprowadzającego, patrząc w stronę stacji ładującej. Ważne jest, aby zachować jak największą wolną przestrzeń po lewej stronie przewodu doprowadzającego.

**Uwaga:** Urządzenie zawsze przemieszcza się przez korytarz prowadzący, ale zmienia odległość od przewodu doprowadzającego.

### 3.4.5 Przykładowe obszary pracy

- Jeśli stacja ładująca znajduje się w niewielkim obszarze (A), należy upewnić się, że odległość do pętli ograniczającej z przodu stacji ładującej wynosi co najmniej 2 m / 6.6 stóp.

- Jeśli w obszarze roboczym znajduje się przewężenie (B) bez przewodu doprowadzającego, minimalna odległość między pętlami ograniczającymi wynosi 2 m / 6.5 stóp. Jeśli w przewężeniu znajduje się przewód doprowadzający, minimalna odległość między pętlami ograniczającymi wynosi 60 cm / 24 cale. Aby skosić trawę w przewężeniu, należy skorzystać z funkcji *CorridorCut*, patrz *Pokrycie trawnika i funkcja CorridorCut na stronie 27*.
- Jeśli na obszarze roboczym znajdują się obszary połączone wąskim przejściem (B), można ustawić urządzenie tak, aby podążał wzdłuż przewodu doprowadzającego, a następnie opuścić go po osiągnięciu określonej odległości (C). To ustawienie można zmienić w *Pokrycie trawnika i funkcja CorridorCut na stronie 27*.
- Jeśli w obszarze pracy znajduje się obszar odrębny (D), zapoznać się z *Obszar odrębny na stronie 33*. Umieścić urządzenie w obszarze odrębnym i wybrać tryb pracy *Obszar odrębny*.

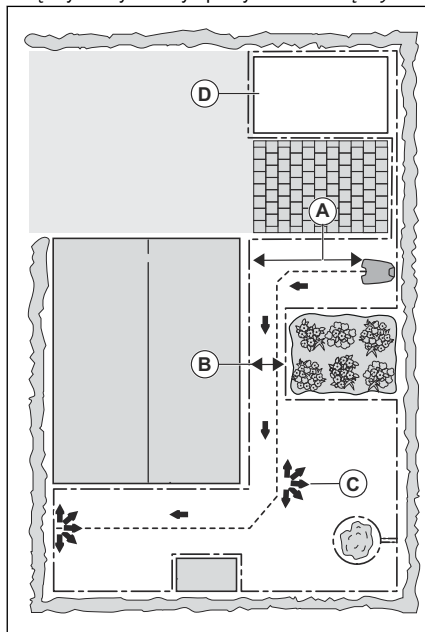

## 3.5 Montaż urządzenia

### 3.5.1 Narzędzia instalacyjne

- Młotek/plastikowy pobijak: W celu ułatwienia wbijania palików w ziemię.
- Krawędziarka/prosty szpadel: Do zakopania przewodu ograniczającego
- Kombinerki: Do cięcia przewodu pętli ograniczającej oraz zaciskania złącz.

- Regulowane szczypce: Do zaciskania złączek.

### 3.5.2 Instalacja stacji ładowącej



**OSTRZEŻENIE:** Przestrzegać krajowych przepisów dotyczących bezpieczeństwa elektrycznego.



**OSTRZEŻENIE:** Produkt jest przeznaczony wyłącznie do użytku z zasilaczem dostarczonym przez firmę GARDENA.



**OSTRZEŻENIE:** Nie umieszczać zasilacza na wysokości, na której może zostać zalany wodą. Nie umieszczać zasilacza na podłożu.



**OSTRZEŻENIE:** Nie zamykać zasilacza w obudowie. Skraplająca woda może uszkodzić zasilacz i zwiększa ryzyko porażenia prądem.



**OSTRZEŻENIE:** Istnieje ryzyko porażenia prądem. W przypadku podłączenia zasilacza do gniazda zasilania należy używać wyłącznie wyłącznika różnicowoprądowego (RCD) przy prądzie wyłączeniowym nie większym niż 30 mA. Dotyczy Stanów Zjednoczonych/Kanady. Jeśli źródło zasilania znajduje się na zewnątrz: Istnieje ryzyko porażenia prądem. Zainstalować tylko w gnieździe (RCD) klasy A GFCI, które ma osłonę odporną na działanie warunków atmosferycznych, niezależnie od tego, czy nasadka osprzętu jest włożona, czy wyciągnięta.



**UWAGA:** Nie wolno wykonywać nowych otworów w płycie stacji ładowącej.



**UWAGA:** Nie stawać na płycie podstawy stacji ładowącej.



**OSTRZEŻENIE:** Aby uniknąć uszkodzenia przewodów, przewód zasilający oraz przedłużacz muszą znajdować się poza obszarem roboczym.

Podczas podłączania zasilacza należy używać wyłącznie gniazda zasilania połączonego z wyłącznikiem różnicowoprądowym (RCD).

- Przeczytać ze zrozumieniem instrukcje dotyczące umiejscowienia stacji ładowącej. Patrz *Miejsce instalacji stacji ładowącej na stronie 15*.
- Ustawić stację ładowącej w wybranym obszarze.

**Uwaga:** Dopóki przewód doprowadzający nie zostanie zainstalowany, nie należy przymocowywać stacji ładowącej do ziemi za pomocą śrub. Patrz *Montaż przewodu doprowadzającego na stronie 22*.

- Podłączyć przewód niskiego napięcia do stacji ładowącej.
- Umieścić zasilacz na wysokości wynoszącej co najmniej 30 cm / 12".

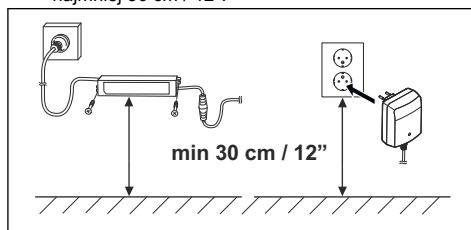

- Podłączyć przewód zasilający do gniazda zasilania 100–240 V.

**Uwaga:** Po podłączeniu stacji ładowącej można już naładować urządzenie. Umieścić produkt w stacji ładowącej w czasie układania pętli ograniczającej i przewodu doprowadzającego. Włączyć produkt, aby rozpocząć ładowanie. Patrz *Użycie przycisku WŁ./WYŁ. na stronie 33*. Nie należy zmieniać żadnych ustawień produktu przed zakończeniem instalacji.

- Przymocować przewód niskiego napięcia do ziemi za pomocą szpilek lub zakopać go. Patrz *Umieszczanie przewodu w odpowiednim położeniu przy użyciu palików na stronie 23* lub *Zakopywanie przewodu ograniczającego lub przewodu doprowadzającego na stronie 23*.
- Podłączyć przewody do stacji ładowącej po zakończeniu instalacji pętli ograniczającej i przewodu doprowadzającego. Patrz *Montaż przewodu ograniczającego na stronie 22* i *Montaż przewodu doprowadzającego na stronie 22*.
- Po zainstalowaniu przewodu doprowadzającego należy przymocować stację ładowącej do ziemi za pomocą dostarczonych śrub. Patrz *Montaż przewodu doprowadzającego na stronie 22*.

### 3.5.3 Montaż przewodu ograniczającego



**UWAGA:** Nie umieszczać pozostałego przewodu w zwoju. Zwój powoduje zakłócenia pracy urządzenia.

1. Rozmieścić przewód ograniczający wokół obszaru roboczego. Rozpocząć i ukończyć montaż za stacją ładowającą.
2. Otworzyć złącze i umieścić przewód ograniczający w złączu.

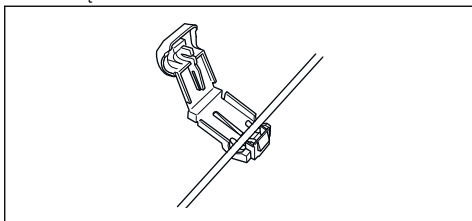

3. Ścisnąć złącze za pomocą szczypiec.

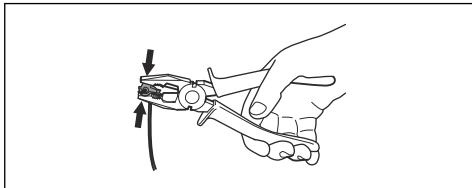

4. Odciąć 1-2 cm / 0.4-0.8" przewodu ograniczającego nad każdym złączem.
5. Umieścić prawe złącze na styku metalowym znajdującym się na stacji ładowającej z oznaczeniem „R”.
6. Umieścić lewe złącze na styku metalowym znajdującym się na stacji ładowającej z oznaczeniem „L”.

### 3.5.4 Montaż przewodu doprowadzającego



**UWAGA:** Skręcenie przewodów razem lub użycie kostki ze śrubkami i taśmy izolacyjnej nie jest prawidłowym sposobem łączenia przewodów. Wilgoć z gruntu spowoduje utlenienie przewodu i po pewnym czasie jego przerwanie.

1. Otworzyć złącze i włożyć przewód do złącza.
2. Ścisnąć złącze za pomocą szczypiec.
3. Odciąć 1-2 cm / 0.4-0.8" przewodu doprowadzającego nad każdym złączem.
4. Wsunąć przewód doprowadzający przez szczelinę na płytce stacji ładowającej.
5. Umieścić złącze na styku metalowym znajdującym się na stacji ładowającej z oznaczeniem „G”.

6. Odłączyć stację ładowającą od gniazda zasilania.
7. Wsunąć końcówkę przewodu doprowadzającego w oczko na przewodzie ograniczającym.
8. Przeciąć przewód ograniczający za pomocą szczypiec do drutu.
9. Podłączyć przewód doprowadzający do przewodu ograniczającego przy użyciu specjalnej złączki.

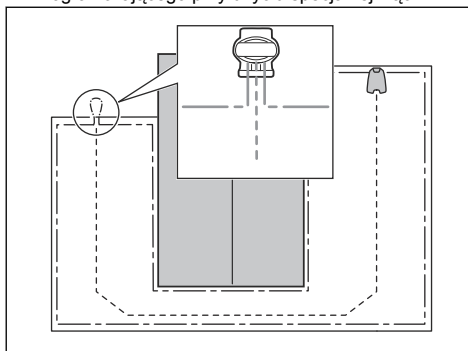

- a) Umieścić 2 końcówki przewodu ograniczającego oraz końcówkę przewodu doprowadzającego w złączu.

**Uwaga:** Upewnić się, że końce przewodów są widoczne przez przezroczysty obszar na końcu złączki.

- b) Za pomocą szczypiec nastawnych docisnąć w dół pokrywę złączki, aby zamocować przewody w złączce.

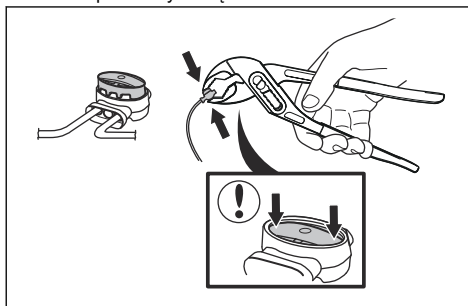

10. Przymocować przewód doprowadzający do podłoża za pomocą palików lub zakopać przewód doprowadzający w ziemi. Patrz *Umieszczanie przewodu w odpowiednim położeniu przy użyciu palików na stronie 23* lub *Zakopywanie przewodu ograniczającego lub przewodu doprowadzającego na stronie 23*.
11. Podłączyć stację ładowającą do gniazda zasilania.

### 3.6 Umieszczanie przewodu w odpowiednim położeniu przy użyciu palików



**UWAGA:** Upewnić się, że paliki unieruchomiły przewód ograniczający i przewód doprowadzający na podłożu.



**UWAGA:** Koszenie trawy bardzo nisko tuż po ułożeniu przewodu może spowodować uszkodzenie jego izolacji. Uszkodzenia izolacji mogą spowodować zanik sygnałów sterujących kilka tygodni lub miesięcy później.

1. Umieścić przewód ograniczający i przewód doprowadzający na podłożu.
2. Rozstawić paliki w maksymalnej odległości 100 cm / 40 cali od siebie.
3. Przymocować paliki do ziemi za pomocą młotka lub podbijaka z tworzywa sztucznego.

**Uwaga:** Przewód zarosnie trawą i będzie niewidoczny po kilku tygodniach.

### 3.7 Zakopywanie przewodu ograniczającego lub przewodu doprowadzającego

- Wykopać rowek w ziemi za pomocą noża krawędziowego lub prostego szpadla.
- Umieścić przewód ograniczający lub przewód doprowadzający w ziemi na głębokości 1-20 cm / 0.4-8 cali.

### 3.8 Przedłużanie przewodu ograniczającego lub przewodu doprowadzającego

**Uwaga:** Przedłużyć przewód ograniczający lub przewód doprowadzający, jeśli jest zbyt krótki dla obszaru roboczego. Używać oryginalnych części zamiennych, np. złączki.

1. Odłączyć stację ładującą od gniazda zasilania.
2. Przeciąć przewód ograniczający lub przewód doprowadzający za pomocą szczypiec do drutu w miejscu, w którym konieczne jest wykonanie przedłużenia.
3. Zamocować dodatkowy przewód w miejscu, w którym konieczne jest wykonanie przedłużenia.

4. Umieścić przewód ograniczający lub przewód doprowadzający w odpowiednim położeniu.
5. Umieścić końcówki przewodu w złączce.

**Uwaga:** Upewnić się, że końcówki przewodu ograniczającego lub przewodu doprowadzającego są widoczne przez przezroczysty obszar złączki.

6. Za pomocą szczypiec nastawnych docisnąć w dół pokrywę złączki, aby zamocować przewody w złączce.

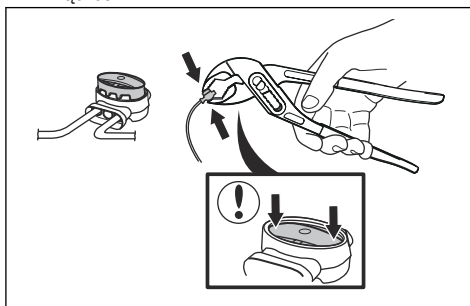

7. Umieścić przewód ograniczający lub przewód doprowadzający w odpowiednim położeniu za pomocą palików.
8. Podłączyć stację ładującą do gniazda zasilania.

### 3.9 Po zamontowaniu urządzenia

#### 3.9.1 Kontrola wzrokowa stacji ładującej

1. Upewnić się, że kontrolka LED na stacji ładującej świeci się na zielono.

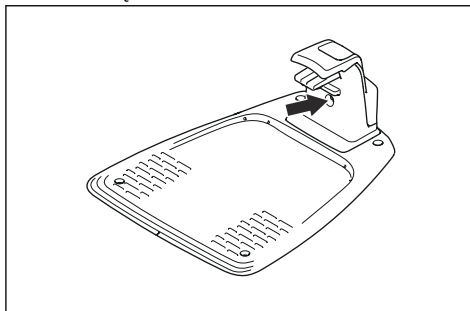

2. Jeśli kontrolka LED nie świeci się na zielono, skontrolować instalację. Patrz *Kontrolka na stacji ładującej na stronie 47* i *Instalacja stacji ładującej na stronie 21*.

#### 3.9.2 Konfigurowanie podstawowych ustawień

Przed rozpoczęciem korzystania z urządzenia po raz pierwszy należy wprowadzić podstawowe ustawienia.

1. Umieścić produkt w stacji ładującej.
2. Nacisnąć i przytrzymać przycisk **ON/OFF** (WŁ./ WYŁ.) przez 3 sekundy.

---

**Uwaga:** Jeśli poziom naładowania akumulatora jest bardzo niski, przed włączeniem urządzenia należy je naładować.

3. Nacisnąć przyciski **strzałek** i przycisk **OK**. Wybrać język, kraj, datę, godzinę i ustawić kod PIN.

---

**Uwaga:** Nie ma możliwości ustawienia kodu PIN w postaci 0000.

4. Nacisnąć przycisk **Start** i zamknąć pokrywę, aby rozpocząć kalibrację doprowadzania.

---

**Uwaga:** Jeśli poziom naładowania akumulatora jest zbyt niski, przed rozpoczęciem kalibracji doprowadzania należy całkowicie naładować akumulatory urządzenia. Patrz *Kalibracja pętli doprowadzającej na stronie 24*.

### 3.9.3 Kalibracja pętli doprowadzającej

Proces kalibracji jest automatyczny i ustawia jak najszerszy korytarz doprowadzania, aby zmniejszyć liczbę ścieżek na trawniku.

---

**Uwaga:** Urządzenie zawsze przemieszcza się przez korytarz prowadzący, ale zmienia odległość od przewodu doprowadzającego.

---

Kalibracja pętli doprowadzającej rozpoczyna się, gdy urządzenie osiągnie punkt początkowy. Urządzenie odsuwa się w kierunku prostopadłym od przewodu doprowadzającego po lewej stronie na maksymalną odległość 1.35 m /4.4 stopy lub do chwili zetknięcia z pętlą ograniczającą lub przeszkodą. Lewa strona oznacza lewą stronę z perspektywy operatora stojącego przodem do stacji ładującej. Ta odległość jest ustawiana jako maksymalna szerokość korytarza, po czym kalibracja pętli doprowadzającej zostaje zakończona. Urządzenie porusza się wzdłuż przewodu doprowadzającego, aby sprawdzić, czy może podążać za przewodem doprowadzającym. Urządzenie podąża za przewodem doprowadzającym do miejsca, w którym łączy się on z pętlą ograniczającą. Urządzenie rozpocznie koszenie, gdy znajdzie się przy pętli ograniczającej.

#### 3.9.3.1 Przeprowadzanie ponownej kalibracji doprowadzającej

1. Nacisnąć i przytrzymać przycisk **Menu** przez 3 s, aby przejść do menu *Skrót informacji*.
2. Za pomocą przycisków **strzałek** i przycisku **OK** można poruszać się po strukturze menu *Zaawansowane > Kalibracja > Kalibracja doprow.*

3. Ustawić urządzenie w stacji ładującej.
4. Nacisnąć przycisk **START**, aby rozpocząć automatyczną kalibrację.

## 3.10 Konfigurowanie ustawień urządzenia

Za pomocą wyświetlacza i klawiatury urządzenia można zarządzać wszystkimi ustawieniami produktu. Dostęp do wszystkich funkcji można uzyskać za pośrednictwem menu. Funkcje te mają ustawienia fabryczne dostosowane do większości obszarów roboczych, ale można je dostosować do konkretnych warunków dla każdego obszaru roboczego.

Użyj GARDENA Bluetooth® App w przypadku urządzeń, które nie są wyposażone w GARDENA smart system do zarządzania ustawieniami i obsługi. Patrz *Pobieranie i parowanie z GARDENA Bluetooth® App na stronie 24*.

Użyj GARDENA smart system app w przypadku urządzeń, które są wyposażone w GARDENA smart system do zarządzania ustawieniami i obsługi. Patrz *GARDENA smart system na stronie 31*.

### 3.10.1 Pobieranie i parowanie z GARDENA Bluetooth® App

GARDENA Bluetooth® App to darmowa aplikacja na urządzenia mobilne. GARDENA Bluetooth® App służy do konfiguracji i obsługi produktu. Interakcja z urządzeniem z niedużej odległości jest nazywana Bluetooth®. Gdy parowanie produktu i aplikacji zostanie potwierdzone, użytkownik uzyska dostęp do menu i funkcji, o ile będzie się znajdować w pobliżu (Bluetooth®).

1. Pobrać GARDENA Bluetooth® App na urządzenie przenośne.
2. Wyłączyć produkt, a następnie włączyć go ponownie.
3. Sparować GARDENA Bluetooth® App z produktem.

---

**Uwaga:** Tryb parowania Bluetooth® pozostanie aktywny przez 3 min.

4. Wprowadzić kod PIN. Patrz *Wstęp na stronie 3*.

### 3.10.2 Struktura menu

Menu główne zawiera:

- Harmonogram
- SensorControl
- System inteligentny (dotyczy tylko smart SILENO city i smart SILENO life)
- Ustawienia

Patrz *Przegląd struktury menu 1 na stronie 7 i Przegląd struktury menu 2 na stronie 8*.



### 3.10.3 Uzyskiwanie dostępu do menu

1. Nacisnąć przycisk **STOP**.
2. Za pomocą przycisków **strzałek** góra/dół i przycisku **OK** wprowadzić kod PIN.
3. Nacisnąć przycisk **MENU**.

### 3.10.4 Konfigurowanie ustawień harmonogramu



Harmonogram można ustawić na dwa sposoby:

- Ustawianie harmonogramu za pomocą kreatora. Patrz *Kreator na stronie 25*.
- Ustawianie harmonogramu w menu *Zaawansowane*. Patrz *Ustawianie harmonogramu na stronie 25*.

**Uwaga:** Aby uzyskać najlepsze efekty, nie należy kosić trawnika zbyt często. Jeżeli używamy urządzenia zbyt często, trawa może sprawiać wrażenie zdeptanej. Urządzenie jest również narażone na niepotrzebne zużycie.

#### 3.10.4.1 Kreator

Kreator jest narzędziem do szybkiego dopasowania odpowiednich ustawień harmonogramu dla trawnika.

1. Wykonać kroki 1-3 przedstawione w sekcji *Uzyskiwanie dostępu do menu na stronie 25*.
2. Za pomocą przycisków **strzałek** i przycisku **OK** można przejść do pozycji w menu *Harmonogram > Kreator*.
3. Wprowadź szacowany rozmiar trawnika. Nie jest możliwe wprowadzanie trawników o powierzchni przekraczającej maksymalną wydajność roboczą.
4. Nacisnąć przycisk **OK**, aby potwierdzić powierzchnię trawnika. Po wprowadzeniu rozmiaru trawnika kreator zasugeruje odpowiedni harmonogram dzienny (przejdź do punktu 7) albo konieczność wprowadzenia nieaktywnych dni.
5. Wybrać dzień/dni, w które urządzenie ma być nieaktywne. **Przyciski** ze strzałkami w górę i w dół pozwalają zmieniać dni.
6. Nacisnąć przycisk **OK**, aby potwierdzić wybrane dni nieaktywności.
7. Kreator zasugeruje dzienny harmonogram dla aktywnych dni. Aby przesunąć godziny pracy na wcześniejszą lub późniejszą porę w ciągu dnia, wcisnąć przyciski **strzałek** w górę lub w dół.
8. Nacisnąć przycisk **OK**, aby potwierdzić harmonogram dzienny. Zaprezentowany zostanie przegląd codziennego harmonogramu. Nacisnąć przycisk **OK**, aby wrócić do menu głównego.

**Uwaga:** Aby zmienić ustawienia harmonogramu dla poszczególnych dni, użyć menu *Harmonogram > Zaawansowane*.

#### 3.10.4.2 Ustawianie harmonogramu

1. Wykonać kroki 1-3 przedstawione w części *Uzyskiwanie dostępu do menu na stronie 25*.
2. Użyć przycisków **strzałek** i przycisku **OK**, aby poruszać się po menu *Harmonogram > Zaawansowane > Przegląd*.
3. Za pomocą przycisków **strzałek** i przycisku **OK** wybrać dzień.
4. Użyć przycisku **strzałki** w lewo, aby wybrać okres.
5. Wcisnąć przycisk **OK**.
6. Obliczyć odpowiednią liczbę godzin pracy. Patrz *Oszacowanie niezbędnego czasu pracy na stronie 25*.
7. Wprowadzić godzinę za pomocą przycisków **strzałek**. Urządzenie może kosić trawę 1 lub 2 razy na dzień.

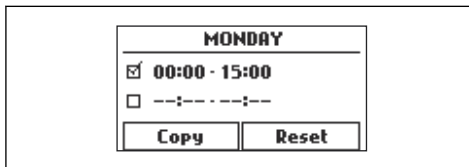

8. Jeśli urządzenie nie ma kosić trawy w danym dniu, usunąć zaznaczenie pola obok okresów dwukrotnego koszenia.

#### 3.10.4.3 Oszacowanie niezbędnego czasu pracy

Jeśli obszar roboczy jest mniejszy od maksymalnej wydajności urządzenia, należy ustawić harmonogram tak, aby zmniejszyć zniszczenie trawy i zużycie urządzenia. Urządzenie ma określony maksymalny czas koszenia na dany dzień. W harmonogramie można ustawić czas pracy urządzenia. Czas pracy obejmuje koszenie, szukanie i ładowanie. Czas pracy może być różny z wielu powodów, na przykład z powodu rozkładu obszaru roboczego, przyrostu trawy i wieku akumulatora. Gdy urządzenie przepracuje maksymalny dozwolony czas koszenia danego dnia, na wyświetlaczu pojawi się komunikat *Dzisiejsze koszenie zakończone*.

W poniższej tabeli podano zalecane czasy pracy dla niektórych przykładowych obszarów roboczych. Jeśli wynik nie jest zadowalający, należy wydłużyć czas pracy.

SILENO city	Powierzchnia, m <sup>2</sup>	Zalecany czas pracy, godz.
	250	6-7
	500	13-15
	600	14-16

SILENO life	Powierzchnia, m <sup>2</sup>	Zalecany czas pracy, godz.
	250	3-4
	500	7-8
	750	12-13
	1000	16-17
	1250	21-22
	1500	23-24

#### 3.10.4.4 Kopiowanie ustawienia harmonogramu

- Wykonać kroki 1-3 przedstawione w części *Uzyskiwanie dostępu do menu na stronie 25*.
- Użyć przycisków **strzałek** i przycisku **OK**, aby poruszać się po menu *Harmonogram > Zaawansowane > Przegląd > Kopiowanie*.
- Za pomocą przycisków **strzałek** i przycisku **OK** skopiować ustawienie harmonogramu. Można skopiować ustawienia harmonogramu od danego dnia lub na cały tydzień.

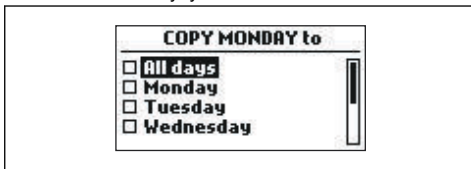

#### 3.10.4.5 Resetowanie ustawienia harmonogramu

Można usunąć wszystkie ustawienia harmonogramu i użyć ustawienia fabrycznego.

- Wykonać kroki 1-3 przedstawione w części *Uzyskiwanie dostępu do menu na stronie 25*.
- Użyć przycisków **strzałek** i przycisku **OK**, aby poruszać się po menu *Harmonogram > Zaawansowane > Przegląd > Resetowanie*.
  - Za pomocą przycisków **strzałek** wybrać opcję *Dzisiaj* w celu przywrócenia ustawień fabrycznych tylko dla bieżącego dnia.
  - Za pomocą przycisków **strzałek** wybrać opcję *Cały tydzień* w celu przywrócenia ustawień fabrycznych dla całego harmonogramu.
- Nacisnąć przycisk **OK**.

### 3.10.5 SensorControl



Funkcja *SensorControl* automatycznie dostosowuje czas koszenia do wzrostu trawy. Kosiarka nie będzie pracować po za godzinami ustawionymi w harmonogramie.

**Uwaga:** W przypadku korzystania z funkcji *SensorControl*, zaleca się zapewnienie jak najdłuższego czasu pracy w przypadku funkcji *SensorControl*. Nie należy ograniczać harmonogramu bardziej, niż to konieczne.

Pierwsza operacja w ciągu dnia jest określana przez ustawienia harmonogramu. Produkt zawsze ukończy 1 cykl koszenia, a funkcja *SensorControl* wybierze czy kosiarka będzie kontynuowała działanie.

**Uwaga:** Funkcja *SensorControl* jest resetowana, jeśli urządzenie nie działa dłużej niż 50 godz. lub po wybraniu opcji *Kasuj ustawienia użytkownika*. Funkcja *SensorControl* nie zmienia się po wybraniu opcji *Resetowanie ustawień harmonogramu*.

#### 3.10.5.1 Ustawianie funkcji SensorControl

- Wykonać kroki 1-3 przedstawione w sekcji *Uzyskiwanie dostępu do menu na stronie 25*.
- Użyć przycisków **strzałek** i przycisku **OK**, aby poruszać się po menu *SensorControl > Użyj funkcji SensorControl*.
- Nacisnąć przycisk **OK**, aby wybrać funkcję *SensorControl*.
- Nacisnąć przycisk **WSTECZ**.

#### 3.10.5.2 Ustawianie częstotliwości funkcji SensorControl

Ustawić częstotliwość, z jaką urządzenie ma kosić trawę, gdy funkcja *SensorControl* jest używana. Dostępne są 3 poziomy częstotliwości: *niski*, *średni* i *wysoki*. Im wyższa częstotliwość, tym bardziej wrażliwe urządzenie jest na wzrost trawy. Oznacza to, że jeżeli trawa rośnie szybko, urządzenie może pracować dłużej.

**Uwaga:** Jeśli po włączeniu funkcji *SensorControl* efekty koszenia nie są optymalne, może być konieczna zmiana ustawień harmonogramu. Nie należy ograniczać harmonogramu bardziej, niż to konieczne. Należy sprawdzić również, czy tarcza tnąca jest czysta i czy ostrza są w dobrym stanie.

- Wykonać kroki 1-3 przedstawione w sekcji *Uzyskiwanie dostępu do menu na stronie 25*.
- Należy użyć przycisków **strzałek** i przycisku **OK**, aby przejść do menu *SensorControl > Czas koszenia*.
- Za pomocą przycisków **strzałek** wybrać ustawienie poziomu częstotliwości *niski*, *średni* lub *wysoki*.
- Wcisnąć przycisk **POWRÓT**.

### 3.10.6 Poziom ochrony



Istnieją 2 poziomy zabezpieczeń dla SILENO city i 3 poziomy zabezpieczeń dla SILENO life.

Działanie	Niska	Średni (SILENO life) Wysoka (SILENO city)	Wysoka (SILENO life)
Czas trwania			X
Kod PIN		X	X
Blokada czasowa	X	X	X

- *Alarm* — alarm uruchamia się, jeśli kod PIN nie zostanie wpisany w ciągu 10 sekund od naciśnięcia klawisza **STOP**. Alarm uruchamia się również po podniesieniu urządzenia. Alarm zostaje wyłączony po wpisaniu kodu PIN.
- *Kod PIN* — prawidłowy kod PIN należy wprowadzić, aby uzyskać dostęp do menu urządzenia. Po 5-krotnym wprowadzeniu nieprawidłowego kodu PIN urządzenie zostanie na pewien czas zablokowane. Czas zablokowania wydłuża się po kolejnym wpisaniu nieprawidłowego kodu PIN.
- *Blokada czasowa* — urządzenie zostaje zablokowane, jeśli nie wprowadzono kodu PIN w ciągu ostatnich 30 dni. Wprowadzić kod PIN, aby uzyskać dostęp do urządzenia.

#### 3.10.6.1 Wybór poziomu ochrony

Wybrać 1 z poziomów ochrony urządzenia.

1. Wykonać kroki 1-3 przedstawione w sekcji *Uzyskiwanie dostępu do menu na stronie 25*.
2. Użyć przycisków **strzałek** i przycisku **OK**, aby poruszać się po menu *Ustawienia > Ochrona > Poziom ochrony*.
3. Za pomocą przycisków **strzałek** i przycisku **OK** wybrać poziom ochrony.
4. Wcisnąć przycisk **OK**.

#### 3.10.6.2 Ochrona – Zaawansowane

##### Tworzenie nowego sygnału pętli

Sygnał pętli jest losowo wybierany, aby utworzyć unikalne łącze pomiędzy urządzeniem i stacją ładującą. W rzadkich przypadkach może wystąpić potrzeba wygenerowania nowego sygnału, na przykład, jeśli dwie sąsiednie instalacje mają bardzo podobne sygnały.

1. Umieścić produkt w stacji ładującej.
2. Wykonać kroki 1-3 przedstawione w sekcji *Uzyskiwanie dostępu do menu na stronie 25*.
3. Użyć przycisków **strzałek** i przycisku **OK**, aby poruszać się po menu *Ustawienia > Ochrona > Zaawansowane > Nowy sygnał pętli*.
4. Zaczekać na potwierdzenie wygenerowania nowego sygnału pętli. Czynność ta zajmuje zwykle około 10 sekund.

##### Zmiana kodu PIN

1. Wykonać kroki 1-3 przedstawione w sekcji *Uzyskiwanie dostępu do menu na stronie 25*.
2. Za pomocą przycisków **strzałek** i przycisku **OK** przejść do menu *Ustawienia > Ochrona > Zaawansowane > Zmień kod PIN*.
3. Wprowadzić nowy kod PIN.
4. Nacisnąć przycisk **OK**.
5. Ponownie wprowadzić nowy kod PIN.
6. Nacisnąć przycisk **OK**.
7. Zapisać nowy kod PIN. Patrz *Wstęp na stronie 3*.

### 3.10.7 Pokrycie trawnika i funkcja CorridorCut

Jeśli obszar roboczy obejmuje tereny, które są połączone wąskim przejściem, przydatne są funkcje *Pokrycie trawnika* i *CorridorCut*, dzięki którym trawnik jest poprawnie koszony we wszystkich częściach ogrodu. Funkcja *Pokrycie trawnika* pozwala skierować urządzenie w odległe zakątki obszaru pracy. Funkcja *CorridorCut* służy do koszenia trawy w wąskich przejściach. Aby korzystać z tych funkcji, należy zainstalować przewód doprowadzający. Można ustawić maksymalnie 3 odległe obszary.

Dzięki funkcji *Pokrycie trawnika* urządzenie najpierw podąża za przewodem doprowadzającym, a następnie opuszcza go po przebyciu określonej odległości i rozpoczyna koszenie trawnika.

Funkcja *CorridorCut* jest przeznaczona do koszenia trawy w wąskich przejściach, o szerokości 60 cm – 1.5 m / 23 cale – 4.9 stopy. Urządzenie porusza się zgodnie ze schematem, pokrywając szerokość przejścia. Urządzenie uruchamia funkcję *CorridorCut* w ustalonej odległości od stacji ładującej. Gdy urządzenie dotrze do końca wąskiego przejścia, będzie kontynuować pracę i kosić trawnik jak zwykle.

Obszar A, około 50%

Obszar B, około 30%

Obszar C, około 20%

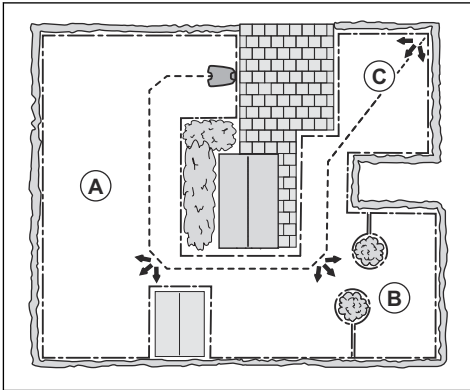

### 3.10.7.1 Ustawianie pokrycie trawnika

- Wykonać kroki 1-3 przedstawione w sekcji *Uzyskiwanie dostępu do menu na stronie 25*.
- Użyć przycisków **strzałek** i przycisku **OK**, aby poruszać się po menu *Ustawienia > Pokrycie trawnika > Obszar 1-3*.
- Użyć przycisku **strzałki**, aby wybrać obszar.
- Wcisnąć przycisk **OK**.
- Zmierzyć odległość od stacji ładowującej do początku obszaru. Dokonywać pomiaru odległości wzdłuż przewodu doprowadzającego. Patrz *Pomiar odległości od stacji ładowującej na stronie 28*.
- Za pomocą przycisków **strzałek** wybrać odległość zmierzoną w metrach.
- Wcisnąć przycisk **OK**.
- Za pomocą przycisków **strzałek** wybrać wartość procentową czasu koszenia w danym obszarze. Wartość procentowa jest równa wartości procentowej obszaru w odniesieniu do całego obszaru roboczego.
  - Zmierzyć obszar.
  - Podzielić zmierzoną powierzchnię obszaru na powierzchnię całego obszaru roboczego.
  - Przekształcić wynik na wartość procentową.

**Uwaga:** Suma dla obszarów 1–3 musi wynosić 100% lub mniej. Kiedy suma jest mniejsza niż 100%, urządzenie czasami podąża wzdłuż przewodu doprowadzającego i rozpoczyna koszenie w punkcie początkowym. Patrz *Punkt początkowy (dystans wyjeżdżania) na stronie 29*.

- Wcisnąć przycisk **POWRÓT**.

### 3.10.7.2 Ustawianie funkcji CorridorCut

**Uwaga:** Aby zapobiec niszczeniu trawy w wąskim przejściu, GARDENA zaleca się ustawienie niskiej wartości procentowej dla funkcji *CorridorCut*.

- Wykonać kroki 1-3 przedstawione w sekcji *Uzyskiwanie dostępu do menu na stronie 25*.
- Użyć przycisków **strzałek** i przycisku **OK**, aby poruszać się po menu *Ustawienia > Pokrycie trawnika > Obszar 1-3*.
- Użyć przycisków **strzałek**, aby wybrać obszar.
- Wcisnąć przycisk **OK**.
- Zmierzyć odległość od stacji ładowującej do początku wąskiego przejścia. Dokonywać pomiaru odległości wzdłuż przewodu doprowadzającego. Patrz *Pomiar odległości od stacji ładowującej na stronie 28*.

**Uwaga:** Upewnij się, że odległość do uruchomienia funkcji *CorridorCut* jest ustawiona wewnątrz wąskiego przejścia.

- Naciskając przyciski **strzałek**, wybrać odległość.
- Wcisnąć przycisk **OK**.
- Za pomocą przycisków **strzałek** wybrać wartość procentową, dla której urządzenie ma rozpocząć koszenie wąskiego przejścia.
- Za pomocą przycisków **strzałek** i przycisku **OK** wybrać *Więcej > CorridorCut*.
- Nacisnąć przycisk **OK**, aby uruchomić funkcję *CorridorCut*.
- Nacisnąć klawisz **POWRÓT**.

### 3.10.7.3 Przeprowadzanie testu działania funkcji pokrycia trawnika

- Umieść urządzenie w stacji ładowującej.
- Wykonać kroki 1–3 przedstawione w sekcji *Uzyskiwanie dostępu do menu na stronie 25*.
- Użyć przycisków **strzałek** i przycisku **OK**, aby poruszać się po menu *Ustawienia > Pokrycie trawnika > Obszar 1-3 > Więcej > Test*.
- Wcisnąć przycisk **OK**.
- Nacisnąć przycisk **START**.
- Zamknij pokrywę.
- Upewnij się, że urządzenie jest w stanie wykryć obszar.

### 3.10.7.4 Pomiar odległości od stacji ładowującej

- Umieścić produkt w stacji ładowującej.
- Wykonać kroki 1-3 przedstawione w sekcji *Uzyskiwanie dostępu do menu na stronie 25*.
- Za pomocą przycisków **strzałek** i przycisku **OK** przejść w menu do pozycji *Ustawienia > Pokrycie trawnika > Obszar 1-3 > Jak daleko?*

4. Za pomocą przycisków **strzałek** ustawić wartość odległości 500 m / 540 jardów.
5. Wcisnąć przycisk **OK**.
6. Użyć przycisków **strzałek** i przycisku **OK**, aby poruszać się po menu *Ustawienia > Pokrycie trawnika > Obszar 1-3 > Więcej > Test*.
7. Nacisnąć przycisk **OK**.
8. Nacisnąć przycisk **STOP**, gdy urządzenie znajduje się w odległości do zmierzenia. Odległość jest widoczna na wyświetlaczu.

### 3.10.7.5 Włączanie i wyłączanie funkcji Pokrycie trawnika

Włączyć lub wyłączyć funkcję *Pokrycie trawnika* dla każdego obszaru.

1. Wykonać kroki 1-3 przedstawione w sekcji *Uzyskiwanie dostępu do menu na stronie 25*.
2. Użyć przycisków **strzałek** i przycisku **OK**, aby poruszać się po menu *Ustawienia > Pokrycie trawnika > Obszar 1-3 > Wyłącz*.
3. Wcisnąć przycisk **OK**.
4. Nacisnąć klawisz **POWRÓT**.

### 3.10.7.6 Resetowanie ustawień pokrycia trawnika

Można zresetować ustawienia funkcji *Pokrycie trawnika* dla każdego obszaru i użyć ustawienia fabrycznego.

1. Wykonać kroki 1-3 przedstawione w sekcji *Uzyskiwanie dostępu do menu na stronie 25*.
2. Użyć przycisków **strzałek** i przycisku **OK**, aby poruszać się po menu *Ustawienia > Pokrycie trawnika > Obszar 1-3 > Więcej > Resetuj*.
3. Wcisnąć przycisk **OK**.

### 3.10.8 Punkt początkowy (dystans wyjeżdżania)

Ta funkcja pozwala ustawić odległość, którą urządzenie powinno pokonać ze stacji ładującej wzdłuż przewodu doprowadzającego przed rozpoczęciem koszenia. Ustawienie fabryczne to 60 cm / 2 stóp, a maksymalna odległość wynosi 300 cm / 10 stóp.

**Uwaga:** Urządzenie jedzie wzdłuż przewodu doprowadzającego ze stacji ładującej do punktu początkowego. Należy zachować jak najmniejszą ryzyko tworzenia się ścieżek na trawniku.

Jeśli stacja ładująca znajduje się w ograniczonej przestrzeni, na przykład pomiędzy rabatami, należy wybrać dobry punkt początkowy, aby zoptymalizować proces kalibracji doprowadzania. Patrz *Kalibracja pętli doprowadzającej na stronie 24*.

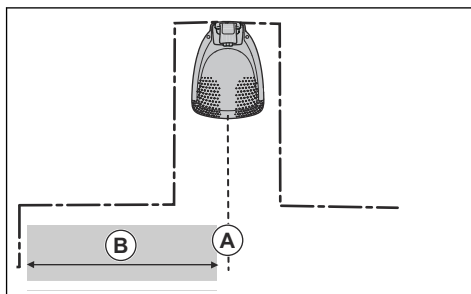

A) Punkt początkowy

B) Minimalna odległość 60 cm / 2 stóp (prostopadła do przewodu doprowadzającego). Jeśli odległość jest mniejsza, proces kalibracji zostanie przerwany. W przypadku najszerszego możliwego korytarza prowadzącego należy zachować minimalną odległość 1.35 m / 4.5 stóp. Patrz *Kalibracja pętli doprowadzającej na stronie 24*.

### 3.10.8.1 Ustawianie punktu początkowego

1. Wykonać kroki 1-3 przedstawione w sekcji *Uzyskiwanie dostępu do menu na stronie 25*.
2. Użyć przycisków **strzałek** i przycisku **OK**, aby poruszać się po menu *Ustawienia > Instalacja > Punkt początkowy*.
3. Za pomocą przycisków **strzałek** wybrać odległość w centymetrach.
4. Wcisnąć przycisk **POWRÓT**.

### 3.10.9 Funkcja Przejeźdź przewód

Przód kosiarki zawsze wyjeżdża za przewód ograniczający o pewną odległość. Następnie kosiarka cofa i zmienia kierunek. Ustawienie fabryczne wynosi 32 cm / 12". Można wybrać odległość wynoszącą 20-40 cm / 8-15".

**Uwaga:** W przypadku zmiany odległości dla funkcji *Przejeźdź przewód* zostanie zmieniona odległość wzdłuż pętli ograniczającej we wszystkich częściach obszaru roboczego.

### 3.10.9.1 Konfiguracja funkcji Przejeźdź przewód

1. Wykonać kroki 1-3 przedstawione w sekcji *Uzyskiwanie dostępu do menu na stronie 25*.
2. Użyć przycisków **strzałek** i przycisku **OK**, aby poruszać się po menu *Ustawienia > Instalacja > Przejeźdź przewód*.
3. Za pomocą przycisków **strzałek** ustawić odległość.
4. Wcisnąć przycisk **POWRÓT**.

### 3.10.10 tryb ECO

Jeżeli *tryb ECO* jest aktywny, wyłącza on sygnał w pętli ograniczającej, przewodzie doprowadzającym i stacji

ładującej, gdy urządzenie jest w trakcie postoju lub ładowania.

**Uwaga:** W celu oszczędzania energii oraz uniknięcia zakłóceń z innymi urządzeniami, takimi jak np. indukcyjne aparaty słuchowe lub drzwi do garażu, należy użyć trybu *ECO*.

**Uwaga:** Aby ręcznie uruchomić urządzenie w obszarze roboczym, nacisnąć przycisk **STOP** przed wyjęciem urządzenia ze stacji ładującej. Jeśli przycisk nie zostanie naciśnięty, urządzenie nie może rozpocząć pracy w obszarze roboczym.

### 3.10.10.1 Konfiguracja trybu ECO

1. Wykonać kroki 1-3 przedstawione w sekcji *Uzyskiwanie dostępu do menu na stronie 25*.
2. Użyć przycisków **strzałek** i przycisku **OK**, aby poruszać się po menu *Ustawienia > Instalacja > Tryb ECO*.
3. Nacisnąć przycisk **OK**, aby wybrać tryb *ECO*.
4. Wcisnąć przycisk **POWRÓT**.

### 3.10.11 Unikanie kolizji z domkiem kosiarki GARDENA

W przypadku zamontowania domku kosiarki GARDENA (osłony stacji ładującej dostępnej jako wyposażenie dodatkowe) zużycie urządzenia i domku kosiarki zmniejsza się po wybraniu opcji *Unikaj kolizji z domkiem kosiarki*.

1. Wykonać kroki 1-3 przedstawione w sekcji *Uzyskiwanie dostępu do menu na stronie 25*.
2. Użyć przycisków **strzałek** i przycisku **OK**, aby poruszać się po menu *Ustawienia > Instalacja > domek kosiarki > Unikaj kolizji z domkiem kosiarki*.
3. Wcisnąć przycisk **POWRÓT**.

**Uwaga:** W przypadku wybrania opcji *Unikaj kolizji z domkiem kosiarki* trawa może nie być koszona wokół stacji ładującej.

### 3.10.12 Czujnik szronu

Trawa jest bardzo wrażliwa na uszkodzenia, jeżeli jest pokryta szronem. Jeśli *czujnik szronu* zostanie aktywowany, urządzenie nie może rozpocząć koszenia trawy, jeżeli temperatura nie przekracza 5°C / 41°F.

**Uwaga:** Czujnik szronu znajduje się wewnątrz podwozia i może występować opóźnienie czujnika w porównaniu z temperaturą otoczenia.

### 3.10.12.1 Ustawianie czujnika szronu

1. Wykonać kroki 1-3 przedstawione w sekcji *Uzyskiwanie dostępu do menu na stronie 25*.
2. Użyć przycisków **strzałek** i przycisku **OK**, aby poruszać się po menu *Ustawienia > Instalacja > Czujnik szronu*.
3. Nacisnąć przycisk **OK**, aby wybrać funkcję *Czujnik szronu*.
4. Wcisnąć przycisk **POWRÓT**.

### 3.10.13 ZoneProtect

W przypadku instalacji akcesorium ZoneProtect należy włączyć funkcję generatora strefy produktu.

### 3.10.13.1 Włączenie funkcji generatora strefy

1. Wykonać kroki 1-3 przedstawione w sekcji *Uzyskiwanie dostępu do menu na stronie 25*.
2. Użyć przycisków **strzałek** i przycisku **OK**, aby poruszać się po menu *Ustawienia > Instalacja > Generator strefy*.
3. Nacisnąć przycisk **OK**, aby włączyć *Generator strefy*.
4. Wcisnąć przycisk **POWRÓT**.

### 3.10.14 Informacje ogólne

W obszarze *Ogólne* można zmienić ogólne ustawienia urządzenia.

### 3.10.14.1 Ustawianie daty i godziny

1. Wykonać kroki 1-3 przedstawione w sekcji *Uzyskiwanie dostępu do menu na stronie 25*.
2. Za pomocą przycisków **strzałek** i przycisku **OK** przejść do menu *Ustawienia > Ogólne > Data i godzina*.
3. Za pomocą przycisków **strzałek** ustawić godzinę i nacisnąć przycisk **Wstecz**.
4. Za pomocą przycisków **strzałek** ustawić datę i nacisnąć przycisk **Wstecz**.
5. Za pomocą przycisków **strzałek** ustawić format godziny i nacisnąć przycisk **POWRÓT**.
6. Za pomocą przycisków **strzałek** ustawić format daty i nacisnąć przycisk **POWRÓT**.

### 3.10.14.2 Ustawianie języka

1. Wykonać kroki 1-3 przedstawione w sekcji *Uzyskiwanie dostępu do menu na stronie 25*.
2. Za pomocą przycisków **strzałek** i przycisku **OK** przejść do menu *Ustawienia > Ogólne > Język*.
3. Za pomocą przycisków **strzałek** wybrać język i nacisnąć klawisz **POWRÓT**.

### 3.10.14.3 Ustawianie kraju

1. Wykonać kroki 1-3 przedstawione w sekcji *Uzyskiwanie dostępu do menu na stronie 25*.

2. Za pomocą **przycisków strzałek** i przycisku **OK** przejść do menu *Ustawienia > Ogólne > Kraj*.
3. Za pomocą przycisków **strzałek** wybrać kraj i nacisnąć przycisk **POWRÓT**.

#### 3.10.14.4 Ustawianie formatu jednostek

1. Wykonać kroki 1-3 przedstawione w sekcji *Uzyskiwanie dostępu do menu na stronie 25*.
2. Użyć przycisków **strzałek** i przycisku **OK**, aby poruszać się po menu *Ustawienia > Ogólne > Format jednostek*.
3. Za pomocą przycisków **strzałek** wybrać format jednostek, a następnie nacisnąć przycisk **Wstecz**.

#### 3.10.14.5 Resetowanie ustawień użytkownika

1. Wykonać kroki 1-3 przedstawione w sekcji *Uzyskiwanie dostępu do menu na stronie 25*.
2. Za pomocą przycisków **strzałek** i przycisku **OK** przejść do menu *Ustawienia > Ogólne > Resetuj wszystkie ustawienia użytkownika*.
3. Za pomocą przycisku **strzałki** w prawo wybrać opcję *Wykonać resetowanie wszystkich ustawień użytkownika?*
4. Nacisnąć klawisz **OK**, aby zresetować wszystkie ustawienia użytkownika.

---

**Uwaga:** Ustawienia, takie jak *Poziom ochrony, Kod PIN, Sygnał pętli, Komunikaty, Data i godzina, Język i Kraj*, nie podlegają resetowaniu.

---

#### 3.10.14.6 Menu Informacje

W menu *Informacje* wyświetlane są informacje o produkcie, np. numer seryjny i wersje oprogramowania.

### 3.10.15 GARDENA smart system



Dotyczy tylko modeli smart SILENO city i smart SILENO life.

---

**Uwaga:** Przed przyłączeniem inteligentnego urządzenia do aplikacji GARDENA smart system należy się upewnić, że jest ono w pełni zainstalowane. Patrz *Instalacja na stronie 15*.

---

Produkt można połączyć z urządzeniami mobilnymi, w których zainstalowano aplikację GARDENA smart system. System smart GARDENA umożliwia bezprzewodową interakcję między inteligentnym urządzeniem a systemem smart GARDENA.

W menu systemu smart urządzenia można:

- aktywować lub dezaktywować możliwość dołączenia urządzenia do systemu smart w aplikacji GARDENA smart system.
- sprawdzić status połączenia bezprzewodowego z systemem smart.

gdy inteligentne urządzenie jest częścią systemu smart, niektóre menu na wyświetlaczu urządzenia są wyłączone. Wszystkie ustawienia urządzenia są nadal widoczne, ale niektóre można zmieniać wyłącznie za pomocą aplikacji GARDENA smart system. Poniższe ustawienia zostaną zablokowane w menu inteligentnego urządzenia:

- Plan
- Godzina i data
- Język
- Kraj

#### 3.10.15.1 Konfiguracja Aktywacja trybu przyłączenia

Aby umożliwić przyłączenie inteligentnego urządzenia do aplikacji GARDENA smart system:

1. Wykonać kroki 1-3 przedstawione w sekcji *Uzyskiwanie dostępu do menu na stronie 25*.
2. Za pomocą przycisków **strzałek** i przycisku **OK** wejść w menu *smart system*.
3. Za pomocą przycisku **strzałki** w prawo i przycisku **OK** wybrać opcję *Tak*, aby uruchomić funkcję *Aktywacja trybu przyłączenia*.
4. Za pomocą przycisków **strzałek** w górę/w dół wprowadzić kod PIN i nacisnąć przycisk **OK**.
5. Kod przyłączenia zostanie wyświetlony na ekranie urządzenia.
6. Postępować zgodnie z instrukcjami w aplikacji GARDENA smart system.

Nawiązywanie połączenia może potrwać kilka minut. Po pomyślnym dołączeniu nastąpi automatyczny powrót do ekranu startowego produktu. Jeśli połączenie z jakiegokolwiek powodu nie uda się, należy spróbować ponownie.

#### 3.10.15.2 Łączenie w aplikacji

Łączenie wszystkich urządzeń smart GARDENA odbywa się w aplikacji systemu smart.

#### Pobieranie aplikacji GARDENA smart system

1. Pobrać aplikację GARDENA smart system ze sklepu App Store lub Google Play.
2. Otwórz aplikację i zarejestruj się jako użytkownik.
3. Zaloguj się i wybierz *Dołącz urządzenie* z poziomu strony początkowej w aplikacji.
4. Postępować zgodnie z instrukcjami w aplikacji.

---

**Uwaga:** Bramka smart wymaga połączenia z Internetem, aby aktywować możliwość połączenia produktu z aplikacją.

---

### 3.10.15.3 Wybór opcji Usuiń parowanie

W przypadku usunięcia parowania komunikacja między urządzeniem i systemem smart GARDENA zostanie wyłączona.

1. Wykonać kroki 1-3 przedstawione w sekcji *Uzyskiwanie dostępu do menu na stronie 25*.
2. Użyć przycisków **strzałek** i przycisku **OK**, aby poruszać się po menu *smart system > Usuiń parowanie*.
3. Wcisnąć przycisk **OK**.

---

**Uwaga:** Urządzenie należy ręcznie usunąć z listy urządzeń w aplikacji GARDENA smart system.

---

### 3.10.15.4 Sprawdzanie stanu GARDENA smart system

Gdy urządzenie jest podłączone do bramki systemu smart, można sprawdzić stan połączenia.

1. Wykonać kroki 1-3 przedstawione w sekcji *Uzyskiwanie dostępu do menu na stronie 25*.
2. Użyć przycisków **strzałek** i przycisku **OK**, aby poruszać się po menu *smart system > Stan*.

---

**Uwaga:** Możliwy jest *Stan*: podłączone — *Tak* lub niepodłączone — *Nie*. *Sila sygnału* jest *dobra*, *słaba* lub *zła*. Umieścić stację ładującą w miejscu, w którym *Sila sygnału* – *dobra*, aby zapewnić najlepszą wydajność systemu smart.

---



## 4 Przeznaczenie

### 4.1 Użycie przycisku WŁ./WYŁ.



**OSTRZEŻENIE:** Przed użyciem produktu należy zapoznać się z rozdziałem dotyczącym bezpieczeństwa.



**OSTRZEŻENIE:** Nie zbliżać rąk i stóp do obracających się noży. Nie wolno trzymać rąk ani stóp w pobliżu obudowy ani pod urządzeniem, gdy jest włączone.



**OSTRZEŻENIE:** Nigdy nie wolno używać urządzenia, gdy w obszarze pracy znajdują się ludzie, zwłaszcza dzieci, lub zwierzęta domowe.

- Nacisnąć na 3 sekundy przycisk **WŁ./WYŁ.**, aby włączyć urządzenie. Sprawdzić, czy świeci się kontrolka LED.
- Gdy kontrolka LED miga, urządzenie jest włączone i pracuje w trybie oszczędzania energii. Nacisnąć na 3 sekundy przycisk **WŁ./WYŁ.**, aby włączyć urządzenie.

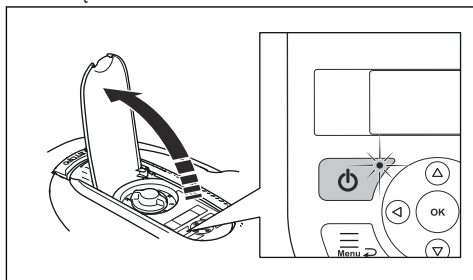

- Nacisnąć na 3 sekundy przycisk **WŁ./WYŁ.**, aby wyłączyć urządzenie. Upewnić się, że kontrolka LED się wyłączyła.

### 4.2 Uruchamianie produktu

1. Otworzyć pokrywę klawiatury.
2. Nacisnąć i przytrzymać przycisk **ON/OFF** (WŁ./WYŁ.) przez 3 sekundy. Wyświetlacz zostaje uruchomiony.
3. Za pomocą przycisków **strzałek** góra/dół i przycisku **OK** wprowadzić kod PIN.

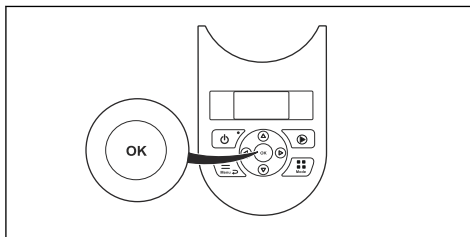

4. Wybrać żądany tryb pracy i potwierdzić przyciskiem **OK**. Patrz *Tryby pracy na stronie 33*.
5. Zamknąć pokrywę.

**Uwaga:** W trakcie pierwszych tygodni po montażu poziom hałasu podczas koszenia trawy może być wyższy od oczekiwanego. Gdy urządzenie kosi trawę przez pewien czas, poziom hałasu jest znacznie niższy.

### 4.3 Tryby pracy

Nacisnąć przycisk **Tryb**, aby wybrać jeden z następujących trybów pracy:

- *Teren główny*
- *Obszar odrębny*
- *Zaparkuj*
- *Parkuj / Harmonogram*
- *Pomiń harmonogram*
- *Koszenie punktowe*

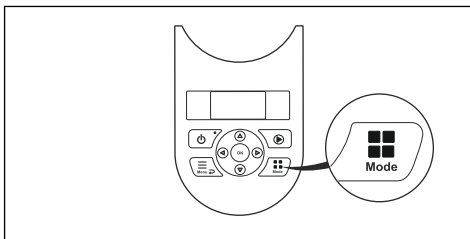

#### 4.3.1 Teren główny

*Teren główny* to standardowy tryb pracy, w którym produkt kosi i ładuje się automatycznie.

#### 4.3.2 Obszar odrębny

Aby skosić obszary odrębne, należy wybrać tryb pracy *Obszar odrębny*. W tym trybie operator musi przenieść produkt pomiędzy terenem głównym i odrębnym. Produkt kosi do momentu rozładowania akumulatora. Gdy akumulator jest rozładowany, umieścić produkt w stacji ładującej, aby naładować akumulator. Kiedy akumulator jest w pełni naładowany, produkt opuszcza

stację ładującą i zatrzymuje się. Produkt jest teraz przygotowany do uruchomienia, ale najpierw wymaga potwierdzenia przez operatora.

**Uwaga:** Umieścić produkt w stacji ładującej i zmienić tryb pracy na *Teren główny* w aplikacji lub za pomocą klawiatury na produkcie, jeśli po naładowaniu akumulatora ma być koszony teren główny.

### 4.3.3 Parkuj

Tryb pracy *Parkuj* oznacza, że urządzenie powraca do stacji ładującej, gdzie pozostaje do momentu wybrania innego trybu pracy.

### 4.3.4 Parkuj / Harmonogram

Tryb pracy *Parkuj/Harmonogram* oznacza, że urządzenie powraca do stacji ładującej, gdzie pozostaje do następnego harmonogramu. Jeśli urządzenie wykorzystало w danym dniu maksymalny zalecany czas koszenia, zacznie działać następnego dnia. Patrz *Oszacowanie niezbędnego czasu pracy na stronie 25*.

### 4.3.5 Pomiń harmonogram

Wybór opcji *Pomiń harmonogram* umożliwia tymczasowe pominięcie ustawień harmonogramu. Ustawienia harmonogramu można pominąć na 3 godziny. Urządzenia nie można ustawić na koszenie trwające dłużej niż maksymalny czas koszenia dla danego dnia.

### 4.3.6 Koszenie punktowe

*Funkcję koszenia punktowego* uruchamia się przyciskiem **START** i jest przydatna do szybkiego koszenia obszaru, na którym trawa była koszona mniej niż w innych częściach ogrodu. Należy ręcznie ustawić urządzenie w wybranym obszarze.

Koszenie punktowe oznacza, że urządzenie kosi trawę na obszarze, gdzie zostało uruchomione, poruszając się po spirali. Podczas tej czynności kosiarka automatycznie przełączy się z powrotem na tryb *Teren główny* lub *Teren odrębny*.

## 4.4 Wyłączanie produktu

1. Nacisnąć przycisk **STOP**, aby zatrzymać urządzenie i silnik noży.

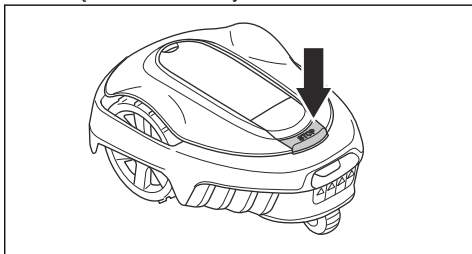

## 4.5 Wyłączanie urządzenia

1. Nacisnąć przycisk **STOP**, aby otworzyć pokrywę.
2. Nacisnąć i przytrzymać przycisk **WŁ./WYŁ.** przez 3 sekundy.
3. Upewnić się, że kontrolka LED na klawiaturze jest wyłączona, aby sprawdzić, czy urządzenie jest wyłączone.

## 4.6 Ładowanie akumulatora



**OSTRZEŻENIE:** Urządzenie można ładować wyłącznie za pomocą stacji ładującej przeznaczonej do tego celu. Następnym nieprawidłowej obsługi może być porażenie prądem elektrycznym, przegrzanie lub wyciek cieczy korozyjnej z akumulatora.

W przypadku wycieku elektrolitu należy spłukać go wodą. Jeśli płyn dostanie się do oczu, zasięgnąć porady lekarza.

Jeśli urządzenie jest nowe lub było przechowywane przez dłuższy czas, akumulator może być rozładowany i należy go naładować przed uruchomieniem urządzenia. W trybie *teren główny* urządzenie kosi trawę i ładuje się automatycznie.

1. Przytrzymać przycisk **Wł./Wył.** przez 3 sekundy, aby włączyć urządzenie.
2. Należy umieścić urządzenie w stacji ładującej tak daleko, jak to możliwe.
3. Należy upewnić się, że płytki ładujące na stacji ładującej są podłączone do płytek stykowych na urządzeniu.
4. Należy sprawdzić, czy na wyświetlaczu widoczny jest komunikat **TRWA ŁADOWANIE**; który oznacza, że urządzenie jest prawidłowo podłączone do stacji ładującej.

## 4.7 Regulacja wysokości koszenia



**UWAGA:** W pierwszym tygodniu po dokonaniu nowej instalacji wysokość cięcia musi być ustawiona na **MAX**, aby uniknąć uszkodzenia przewodu pętli. Po tym okresie wysokość cięcia można obniżać stopniowo w każdym kolejnym tygodniu, aż do uzyskania pożądanej wartości koszenia.

Wysokość koszenia można ustawić od **MIN** (2 cm / 0.8 cali) do **MAX** (5 cm / 2 cali).

### 4.7.1 Regulacja wysokości koszenia

1. Zatrzymać produkt za pomocą przycisku **STOP**.
2. Otworzyć pokrywę.

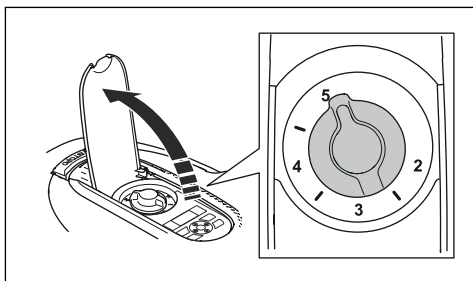

3. Obrócić pokrętkę regulacji wysokości koszenia w celu wyboru wysokości koszenia.
  - a) Obracając w prawo można zwiększyć wysokość koszenia.
  - b) Obracając w lewo, można zmniejszyć wysokość koszenia.

## 5 Przegląd

### 5.1 Wprowadzenie – konserwacja



**OSTRZEŻENIE:** Urządzenie należy wyłączyć przed rozpoczęciem jakichkolwiek prac konserwacyjnych. Gdy wskaźnik LED stanu się nie świeci, produkt jest wyłączony.



**OSTRZEŻENIE:** Nosić rękawice ochronne.

Aby zapewnić lepszą pracę i dłuższy okres eksploatacji, należy regularnie czyścić urządzenie i wymieniać zużyte części. Wszelkie prace serwisowe i konserwacyjne muszą być wykonywane zgodnie z poleceniami GARDENA. Patrz *Gwarancja na stronie 56*.

W pierwszym okresie użytkowania urządzenia dysk tnący i noże powinny być poddawane przeglądowi raz w tygodniu. Jeśli zużycie w tym okresie jest niewielkie, można zmniejszyć częstotliwość przeglądów.

Ważne jest, aby tarcza kosząca obracała się swobodnie. Krawędzie ostrzy nie mogą być uszkodzone. Żywotność ostrzy może różnić się znacznie i zależy na przykład od:

- Czasu pracy i powierzchni obszaru pracy.
- Typu trawy i wzrostu sezonowego.
- Gleby, piasku i stosowanych nawozów.
- Obecności przeszkód, takich jak szyszki, spady, zabawki, narzędzia ogrodnicze, kamienie, korzenie itp.

W sprzyjających warunkach normalny czas użytkowania wynosi od 4 do 7 tygodni. Więcej informacji na temat sposobu wymiany noży znajduje się w części *Wymiana noży na stronie 37*.

**Uwaga:** Praca stępienymi nożami daje gorsze efekty koszenia. Trawa nie jest wtedy cięta równo, a urządzenie zużywa więcej energii do skoszenia tego samego obszaru.

### 5.2 Czyszczenie urządzenia



**UWAGA:** Nie używać myjek wysokociśnieniowych do czyszczenia urządzenia. Nie używać rozpuszczalników do czyszczenia.

Urządzenie nie działa prawidłowo na zboczach, jeśli trawa blokuje koła. Do czyszczenia urządzenia używać miękkiej szczoteczki.

Firma GARDENA zaleca stosowanie specjalnego zestawu do czyszczenia i konserwacji jako akcesorium. Należy skontaktować z serwisem GARDENA.

#### 5.2.1 Podwozie i tarcza kosząca

Przeprowadzać kontrolę tarczy tnącej i noży raz w tygodniu.

1. Wcisnąć przycisk **STOP**.
2. Nacisnąć i przytrzymać przycisk **Wł./Wył.** przez 3 sekundy, aby wyłączyć urządzenie.
3. Sprawdzić, czy kontrolka na klawiaturze nie świeci się.
4. Jeśli urządzenie jest zabrudzone, należy oczyścić je za pomocą szczotki lub węża ogrodowego. Nie stosować myjek wysokociśnieniowych.
5. Obrócić urządzenie na bok.
6. Wyczyścić tarczę koszącą i podwozie np. szczotką do naczyń. Równocześnie sprawdzić, czy tarcza kosząca obraca się swobodnie i nie zahacza o osłony obok niej. Należy również sprawdzić, czy noże są nienaruszone i mogą swobodnie obracać się na śrubach mocujących.

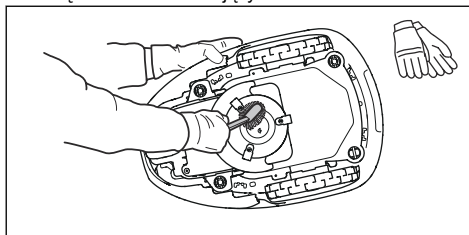

#### 5.2.2 Koła

Wyczyścić powierzchnię wokół kół. Trawa, która utknie na kołach, może utrudnić działanie urządzenia na zboczach.

#### 5.2.3 Obudowa urządzenia

Wyczyścić obudowę wilgotną i miękką gąbką lub ściereczką. Jeśli obudowa produktu jest brudna, wyczyścić ją łagodnym roztworem mydła.

#### 5.2.4 Stacja ładująca



**OSTRZEŻENIE:** Odłączyć zasilacz od gniazda zasilania przed konserwacją lub czyszczeniem stacji ładującej lub zasilacza.



**OSTRZEŻENIE:** Do czyszczenia stacji ładującej nie wolno używać myjki wysokociśnieniowej ani strumienia bieżącej wody.

Należy regularnie czyścić stację ładującą z trawy, liści, gałązek oraz innych obiektów, które mogą utrudniać dokowanie kosiarki.

### 5.3 Wymienić noże



**OSTRZEŻENIE:** Należy używać noży i śrub odpowiedniego typu. Firma GARDENA jest w stanie zagwarantować bezpieczeństwo tylko w przypadku stosowania oryginalnych noży. Wymiana samych noży bez wymiany śrub może spowodować zużycie śrub w czasie koszenia. W takim przypadku nóż może wystrzelić spod obudowy i spowodować poważne obrażenia.

Zużyte lub uszkodzone części należy wymieniać ze względów bezpieczeństwa. Nawet nieuszkodzone noże kosiarki należy regularnie wymieniać na nowe, aby zapewnić jak najlepsze efekty koszenia i niskie zużycie energii. Aby zapewnić odpowiednie wyważenie układu tnącego, wszystkie 3 noże i śruby należy wymieniać jednocześnie. Należy używać oryginalnych noży GARDENA z wytłoczonym logotypem litery H w koronie — patrz rozdział *Gwarancja na stronie 56*.

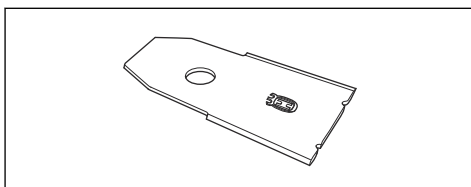

#### 5.3.1 Wymiana noży

1. Wcisnąć przycisk **STOP**.
2. Otworzyć pokrywę.
3. Nacisnąć i przytrzymać przycisk **WŁ./WYŁ.** przez 3 sekundy, aby wyłączyć urządzenie.

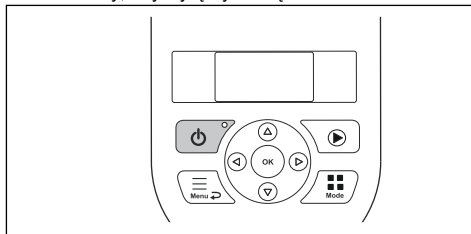

4. Sprawdzić, czy kontrolka na klawiaturze nie świeci się.
5. Odwrócić urządzenie do góry kołami. Położyć urządzenie na miękkiej i czystej powierzchni, aby nie zarysować obudowy ani pokrywy.
6. Odkręcić 3 śruby. Użyć śrubokrętu płaskiego lub krzyżakowego.

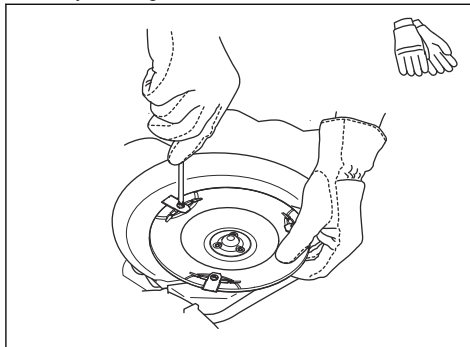

7. Zdemontować wszystkie noże i śruby.
8. Zamocować nowe noże i śruby.
9. Sprawdź, czy noże obracają się swobodnie na śrubach.

### 5.4 Aktualizacja oprogramowania sprzętowego

Jeśli usługa wykonywana jest przez serwis GARDENA, dostępne aktualizacje oprogramowania sprzętowego zostaną zainstalowane w urządzeniu przez personel techniczny. Niemniej właściciele urządzeń GARDENA również mogą aktualizować oprogramowanie, jeśli aktualizacja została rozpoczęta przez firmę GARDENA. Zarejestrowani użytkownicy w takim przypadku otrzymają powiadomienie.

#### 5.4.1 Aktualizacja oprogramowania sprzętowego

1. Otworzyć pokrywę akumulatora. Patrz *Wymiana akumulatora na stronie 38*.
2. Podłączyć kabel USB do drukarek (złącza USB A i USB B) do urządzenia i do komputera. Kabel USB do drukarek jest dostępny jako akcesorium.

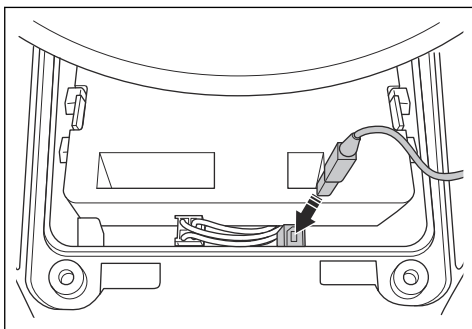

3. Wejść na stronę [www.gardena.com](http://www.gardena.com), wyszukać i pobrać narzędzie aktualizacji oprogramowania sprzętowego i postępować zgodnie z instrukcjami.
4. Odłączyć kabel USB do drukarek i zamknąć pokrywę akumulatora.

### 5.4.2 Aktualizacja GARDENA Bluetooth® App i GARDENA smart system app

GARDENA regularnie aktualizuje GARDENA Bluetooth® App i GARDENA smart system app.

- Zaktualizować aplikację w sklepie App Store lub Google Play, aby upewnić się, że pobierana jest najnowsza wersja oprogramowania sprzętowego.

## 5.5 Akumulator



**OSTRZEŻENIE:** Urządzenie można ładować wyłącznie za pomocą stacji ładującej przeznaczonej do tego celu. Następstwem nieprawidłowej obsługi może być porażenie prądem elektrycznym, przegrzanie lub wyciek cieczy korozyjnej z akumulatora. W przypadku wycieku elektrolitu należy spłukać go wodą. Jeśli płyn dostanie się do oczu, zasięgnąć porady lekarza.



**OSTRZEŻENIE:** Należy korzystać wyłącznie z oryginalnych akumulatorów zalecanych przez producenta. W przypadku stosowania innych akumulatorów nie można zagwarantować bezpieczeństwa urządzenia. Nie używać baterii jednorazowego użytku.



**UWAGA:** Przed rozpoczęciem przechowania w okresie zimowym należy w pełni naładować akumulator. Jeżeli akumulator nie zostanie w pełni naładowany, może ulec uszkodzeniu, a w

niektórych przypadkach może stać się bezużyteczny.

Jeśli czas pracy urządzenia między ładowaniami jest krótszy niż zazwyczaj, oznacza to, że akumulator się starzeje i będzie wkrótce wymagał wymiany.

**Uwaga:** Żywotność akumulatora zależy od długości sezonu oraz od tego, przez ile godzin dziennie urządzenie jest używane. Długi sezon lub wielogodzinna praca urządzenia w ciągu dnia oznaczają, że akumulator będzie wymagał częstszej wymiany. Dopóki urządzenie utrzymuje dobrze skoszony trawnik, akumulator jest w dobrym stanie.

### 5.5.1 Wymiana akumulatora



**OSTRZEŻENIE:** Przed wyjęciem akumulatora należy odłączyć urządzenie od sieci zasilającej.

1. Nacisnąć i przytrzymać przycisk **Wi./Wyl.** przez 3 sekundy, aby wyłączyć urządzenie. Sprawdzić, czy kontrolka na klawiaturze nie świeci się.
2. Ustawić wysokość koszenia na MIN.
3. Odwrócić urządzenie do góry kołami. Umieścić urządzenie na miękkiej i czystej powierzchni, aby nie podrapać obudowy i pokrywy wyświetlacza.
4. Oczyszczyć powierzchnię wokół pokrywy akumulatora.
5. Wykręcić śruby z pokrywy akumulatora (Torx 20) i zdejmij ją.

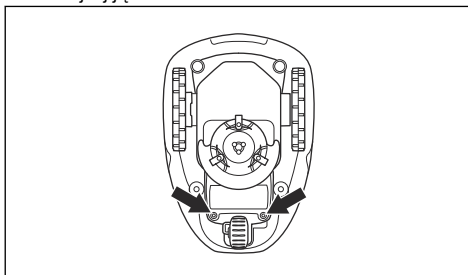

6. Nacisnąć zatrzask na złączu (A) i pociągnąć je ku górze.

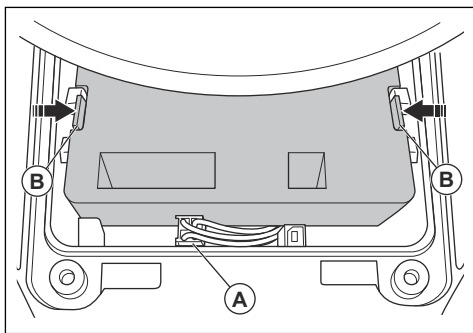

**UWAGA:** Nie ciągnij za przewody.

7. Zwolnić zatrzask akumulatora i wyjąć akumulator (B).
8. Włożyć nowy akumulator na miejsce w urządzeniu.

**Uwaga:** Zamontować pokrywę akumulatora tak, aby nie zacisnąć przewodów. Jeśli uszczelka na pokrywie akumulatora jest uszkodzona, należy wymienić całą pokrywę akumulatora.

9. Podłączyć przewody.
10. Ostrożnie dokręcić śruby pokrywy akumulatora (Torx 20).

## 5.6 Serwis w sezonie zimowym

Przed odstawieniem urządzenia na zimę należy je oddać do serwisowania do centrum serwisowego firmy GARDENA. Regularne przeglądy zimowe pozwolą utrzymać urządzenie w dobrym stanie technicznym i stworzyć jak najlepsze warunki do pracy w kolejnym sezonie bez żadnych zakłóceń.

Serwis zazwyczaj składa się z następujących czynności:

- Dokładne czyszczenie obudowy, podwozia, tarczy tnącej oraz wszystkich innych części ruchomych.
- Testowanie działania produktu oraz jego podzespołów.
- Kontrola zużycia i w razie potrzeby wymiana podzespołów takich jak noże i łożyska.
- Testowanie pojemności akumulatora urządzenia i ewentualnie zalecenie jego wymiany.
- Jeśli nowe oprogramowanie sprzętowe jest dostępne, urządzenie zostanie zaktualizowane.

---

## 6 Rozwiązywanie problemów

---

### 6.1 Wprowadzenie – rozwiązywanie problemów

W tym rozdziale można znaleźć informacje i pomoc dotyczące objawów i usterek urządzenia. Więcej informacji i często zadawane pytania można znaleźć na stronie [www.gardena.com](http://www.gardena.com).

#### 6.1.1 Uzyskiwanie dostępu do menu **Skrót informacji**.

Dane techniczne, wartości i informacje o historii urządzenia można znaleźć w menu *Skrót informacji*. Podczas rozmowy z pracownikiem centrum

serwisowego GARDENA dotyczącej rozwiązania problemu może on poinformować użytkownika, aby skorzystać z informacji dostępnych w tym menu.

- Nacisnąć i przytrzymać przycisk **Menu** przez 3 s, aby przejść do menu *Skrót informacji*.



## 6.2 Komunikaty o błędach

Komunikaty o błędach z poniższej tabeli są wyświetlane na wyświetlaczu urządzenia. Jeśli dany komunikat często się powtarza, należy porozmawiać z przedstawicielem GARDENA.

Komunikat	Przyczyna	Czynność
<i>Silnik koła zablokowany, lewa/prawa strona</i>	Trawa lub inny przedmiot owinięty wokół koła napędowego.	Usunąć trawę lub inny przedmiot.
<i>System tnący zablokowany</i>	Trawa lub inny przedmiot owinięty wokół tarczy tnącej.	Usunąć trawę lub inny przedmiot.
	Tarcza tnąca jest zanurzona w wodzie.	Przemieścić produkt i zabezpieczyć obszar pracy przed gromadzeniem się wody.
	Trawa jest zbyt wysoka.	Przed zamontowaniem urządzenia należy skosić trawę. Upewnić się, że maksymalna wysokość trawy wynosi 4 cm / 1.6 cali.
<i>Zablokowana</i>	Urządzenie znajduje się za wieloma przeszkodami na małym obszarze.	Usunąć przeszkody lub umieścić przewód ograniczający wokół przeszkody, aby utworzyć wyspę. Patrz <i>Tworzenie wyspy na stronie 19</i> .
<i>Poza obszarem pracy</i>	Odcinek pętli ograniczającej krzyżuje się z innym odcinkiem pętli ograniczającej stacji ładującej.	Upewnić się, że pętla ograniczająca jest odpowiednio podłączona.
	Pętla ograniczająca znajduje się zbyt blisko krawędzi obszaru roboczego.	Upewnić się, że pętla ograniczająca jest odpowiednio zamontowana. Patrz <i>Montaż przewodu ograniczającego na stronie 22</i> .
	Obszar roboczy jest bardzo nachylony w miejscu ułożenia pętli ograniczającej.	
	Przewód ograniczający biegnie w niewłaściwym kierunku wokół wyspy.	
	Zakłócenia pętli ograniczającej powodowane przez metalowe obiekty, takie jak ogrodzenia, stal zbrojeniowa lub zakopane w pobliżu przewody.	Przesunąć pętlę ograniczającą.
	Urządzenie nie wykrywa prawidłowego sygnału pętli z powodu zakłóceń powodowanych przez inne urządzenie zamontowane w pobliżu.	Umieścić urządzenie w stacji ładującej i wygenerować nowy sygnał pętli.

Komunikat	Przyczyna	Czynność
<i>Rozładowany akumulator</i>	Kosiarka nie może znaleźć stacji ładującej.	Zmienić położenie przewodu doprowadzającego. Patrz <i>Montaż przewodu doprowadzającego na stronie 22</i> .
	Akumulator jest wyeksploatowany.	Wymienić akumulator. Patrz <i>Akumulator na stronie 38</i> .
	Antena stacji ładującej jest uszkodzona.	Sprawdzić, czy kontrolka na stacji ładującej mruka na czerwono. Patrz <i>Kontrolka na stacji ładującej na stronie 47</i> .
	Płytki ładujące urządzenia lub płytki kontaktowe na stacji ładującej są uszkodzone na skutek korozji.	Oczyścić płytki ładujące i stykowe drobnopiętnym papierem ściernym. Jeśli problem utrzymuje się, należy skontaktować się z technikiem w autoryzowanym serwisie.
<i>Nieprawidłowy kod PIN</i>	Wprowadzono nieprawidłowy kod PIN. Dopuszczalne jest 5 prób wprowadzenia prawidłowego kodu PIN, po których klawiatura zostanie zablokowana na pewien czas.	Wprowadzić prawidłowy kod PIN. Jeśli użytkownik nie zna prawidłowego kodu PIN, należy przejść do sekcji <a href="http://www.gardena.com">www.gardena.com</a> , aby zdobyć informacje na temat sposobu uzyskania kodu PIN lub porozmawiać z serwisem GARDENA.
<i>Brak napędu</i>	Produkt zaczepił się o coś i zaczął się ślizgać.	Uwolnić urządzenie i usunąć przyczynę problemu. Jeśli przyczyną była mokra trawa, przed ponownym użyciem urządzenia należy zaczekać, aż trawnik wyschnie.
	Obszar pracy obejmuje strome zbocze.	Stromą pochyłość należy odizolować. Patrz <i>Określanie lokalizacji przewodu ograniczającego na stronie 17</i> .
	Przewód doprowadzający nie jest ułożony ukośnie na pochyłości.	Upewnić się, że przewód doprowadzający jest zamontowany ukośnie w poprzek pochyłości. Patrz <i>Określanie lokalizacji przewodu doprowadzającego na stronie 20</i> .
<i>Przeciążenie silnika kół, lewa/prawa strona</i>	Trawa lub inny przedmiot owinięty wokół koła napędowego.	Usunąć trawę lub przedmiot z koła napędowego.
<i>Usterka czujnika zdezerzenia, przód/tył</i>	Obudowa kosiarki nie może poruszać się swobodnie względem podwozia.	Upewnić się, czy obudowa kosiarki może poruszać się swobodnie względem podwozia. Jeśli problem utrzymuje się, należy skontaktować się z technikiem w autoryzowanym serwisie.
<i>Alarm! Kosiarka wyłączona</i>	Alarm się włączył, ponieważ urządzenie zostało wyłączone.	Dostosować poziom ochrony w menu <i>Ochrona</i> . Patrz <i>Ochrona – Zaawansowane na stronie 27</i> .
<i>Alarm! Kosiarka zatrzymana</i>	Alarm się włączył, ponieważ urządzenie zostało zatrzymane.	
<i>Alarm! Kosiarka uniesiona</i>	Alarm się włączył, ponieważ urządzenie zostało podniesione.	
<i>Alarm! Pochylona kosiarka</i>	Alarm się włączył, ponieważ urządzenie zostało przechylone.	

<b>Komunikat</b>	<b>Przyczyna</b>	<b>Czynność</b>
<i>Zablokowana stacja ładująca</i>	Styk pomiędzy płytkami ładującymi na urządzeniu a płytkami stykowymi na stacji ładującej jest słaby. Urządzenie podjęło kilka prób naładowania akumulatora.	Umieścić urządzenie w stacji ładującej i sprawdzić, czy płytki ładujące i płytki stykowe stykają się ze sobą.
	Przedmiot uniemożliwia podłączenie urządzenia do stacji ładującej.	Usunąć przedmiot.
	Stacja ładująca jest przechylona lub wygięta.	Położyć płytę podstawy na równym podłożu.
	Przewód doprowadzający nie jest prawidłowo zamontowany.	Prawidłowo zainstalować przewód doprowadzający. Patrz <i>Montaż przewodu doprowadzającego na stronie 22</i> .
<i>Zatrzymana w stacji ładowania</i>	Przedmiot uniemożliwia odłączenie się urządzenia od stacji ładującej.	Usunąć przedmiot.
<i>Odwrócona</i>	Urządzenie znajduje się w nieprawidłowej pozycji, urządzenie przechyla się zbyt mocno lub jest odwrócone.	Umieścić urządzenie w prawidłowej pozycji.
<i>Wymaga ręcznego ładowania</i>	Kosiarka jest ustawiona w trybie pracy <i>Obszar odrębny</i> .	Umieścić urządzenie w stacji ładującej.
<i>Następne uruchom. gg:mm</i>	Ustawienia harmonogramu uniemożliwiają pracę urządzenia.	Zmienić ustawienia harmonogramu. Patrz <i>Konfigurowanie ustawień harmonogramu na stronie 25</i> .
	Produkt pracował przez maksymalny czas cięcia w ciągu dnia.	Zwykle działanie produktu.
	Godzina lub data ustawiona w urządzeniu nie jest prawidłowa.	Ustawić godzinę lub datę. Patrz <i>Ustawianie daty i godziny na stronie 30</i> .
<i>Dzisiejsze koszenie zakończone</i>	Produkt pracował przez maksymalny czas cięcia w ciągu dnia.	Zwykle działanie produktu. Patrz <i>Oszczędzanie niezbędnego czasu pracy na stronie 25</i> .
<i>Uniesiona</i>	Po podniesieniu urządzenia został włączony czujnik podnoszenia.	Upewnić się, czy obudowa kosiarki może poruszać się swobodnie względem podwozia. Usunąć przedmioty, które mogą spowodować uniesienie podwozia urządzenia, lub utworzyć wokół nich wyspę. Jeśli problem utrzymuje się, należy skontaktować się z technikiem w autoryzowanym serwisie.
<i>Usterka koła napędowego, prawe/lewe</i>	Trawa lub inny przedmiot owinięty wokół koła napędowego.	Wyczyścić koła i obszar wokół nich.

Komunikat	Przyczyna	Czynność
<i>Usterka w układzie elektronicznym</i>	Tymczasowy problem związany z układem elektronicznym lub oprogramowaniem sprzętowym produktu.	Ponownie uruchomić urządzenie. Jeśli problem utrzymuje się, należy skontaktować się z technikiem w autoryzowanym serwisie.
<i>Usterka czujnika pętli, przód/tył</i>		
<i>Usterka czujnika pochylenia</i>		
<i>Przejsściowa usterka</i>		
<i>Nieprawidłowa kombinacja rezerwowego urządzenia</i>		
<i>Tymczasowa usterka akumulatora</i>		
<i>Usterka funkcji bezpieczeństwa</i>		
<i>Usterka systemu ładowania</i>	Nieprawidłowy typ akumulatora.	Zgodnie z zaleceniem producenta należy korzystać z oryginalnych akumulatorów.
<i>Usterka akumulatora</i>	Tymczasowy problem związany z akumulatorem lub oprogramowaniem sprzętowym produktu.	Ponownie uruchomić urządzenie. Jeśli problem utrzymuje się, należy skontaktować się z technikiem w autoryzowanym serwisie.
	Nieprawidłowy typ akumulatora.	Zgodnie z zaleceniem producenta należy korzystać z oryginalnych akumulatorów.
<i>Temperatura akumulatora przekracza wartość graniczną</i>	Temperatura w akumulatorze jest zbyt wysoka lub zbyt niska, aby można było rozpocząć pracę.	Urządzenie zacznie działać, gdy temperatura będzie mieścić się w wyznaczonym limicie.
<i>Natężenie prądu ładowania zbyt wysokie</i>	Nieprawidłowy lub wadliwy zasilacz.	Ponownie uruchomić urządzenie. Jeśli problem utrzymuje się, należy skontaktować się z technikiem w autoryzowanym serwisie.
<i>Problem z łącznością</i>	Problem w module płytce układu elektronicznego łączności.	Ponownie uruchomić urządzenie. Jeśli problem utrzymuje się, należy skontaktować się z technikiem w autoryzowanym serwisie.
<i>Przywrócono ust. łączności</i>	Przywrócono ustawienia łączności po wystąpieniu usterki.	Sprawdzić ustawienia łączności i zmienić je w razie potrzeby.
<i>Niska jakość sygnału</i>	Płytką układu elektronicznego łączności w produkcie jest nieprawidłowo zamontowana.	Sprawdzić, czy płytką układu elektronicznego łączności jest prawidłowo zamontowana. Jeśli problem utrzymuje się, należy skontaktować się z technikiem w autoryzowanym serwisie.
	Urządzenie znajduje się w nieprawidłowej pozycji, urządzenie przechyla się zbyt mocno lub jest odwrócone.	Umieścić urządzenie w prawidłowej pozycji.

Komunikat	Przyczyna	Czynność
<i>Brak sygnału pętli</i>	Zasilacz lub przewód niskiego napięcia nie są podłączone.	Jeśli wskaźnik LED stanu stacji ładującej nie świeci, oznacza to brak zasilania. Należy sprawdzić połączenie gniazda zasilania z wyłącznikiem różnicowoprądowym. Należy upewnić się, czy przewód niskiego napięcia jest podłączony do stacji ładującej.
	Zasilacz lub przewód niskiego napięcia są uszkodzone lub nie zostały podłączone.	Należy wymienić zasilacz lub przewód niskiego napięcia.
	Przewód ograniczający nie jest podłączony do stacji ładującej.	Podłączyć przewód ograniczający do stacji ładującej. Wymienić złącza, jeśli są uszkodzone. Patrz <i>Montaż przewodu ograniczającego na stronie 22</i> .
	Pętla ograniczająca jest uszkodzona.	Sprawdzić wskaźnik LED stacji ładującej. Jeśli pętla ograniczająca jest uszkodzona, wymienić uszkodzony odcinek na nową pętlę ograniczającą.
	Urządzenie próbowało się uruchomić, ale nie znajduje się w stacji ładującej i <i>włączony jest tryb ECO</i> .	Umieścić urządzenie w stacji ładującej, uruchomić je i zamknij pokrywę.
	Odcinek pętli ograniczającej przecina inną część pętli ograniczającej do wyspy i od niej.	Pętlę ograniczającą należy zainstalować w prawidłowym kierunku wokół wyspy. Patrz <i>Montaż przewodu ograniczającego na stronie 22</i> .
	Problem z parowaniem pomiędzy produktem a stacją ładującą.	Umieścić urządzenie w stacji ładującej i wygenerować nowy sygnał pętli. Patrz <i>Tworzenie nowego sygnału pętli na stronie 27</i> .
	Zakłócenia ze strony metalowych przedmiotów (np. ogrodzeń, stali zbrojeniowej lub zakopanych w pobliżu przewodów).	Aby zwiększyć siłę sygnału, należy przesunąć pętlę ograniczającą i/lub utworzyć wyspy bez przewodu w obszarze roboczym.
Urządzenie znajduje się zbyt daleko od pętli ograniczającej.	Zamontować pętlę ograniczającą w taki sposób, aby wszystkie części obszaru roboczego znajdowały się w odległości nie większej niż 15 m / 50 stóp od pętli ograniczającej.	
<i>Pochylona kosiarka</i>	Urządzenie jest przechylone pod kątem większym niż maksymalny.	Ustawić urządzenie na płaskim podłożu.
<i>NIE zmieniono połączenia</i>	Sygnał pętli nie został zmieniony z powodu błędu.	Wygenerować kilka razy <i>nowy sygnał pętli</i> . Patrz <i>Tworzenie nowego sygnału pętli na stronie 27</i> . Jeśli problem utrzymuje się, należy skontaktować się z technikiem w autoryzowanym serwisie.
<i>Problem z generat. strefy</i>	Niski poziom naładowania akumulatora akcesorium ZoneProtect. Urządzenie ZoneProtect nie działa, gdy akumulator jest rozładowany. Urządzenie może kosić w strefie niedostępnej, jeśli produkt zostanie uruchomiony przed naładowaniem ZoneProtect.	Przed uruchomieniem urządzenia należy je zaparkować i naładować akcesorium ZoneProtect.
	Temperatura w akcesorium ZoneProtect jest wyższa niż dopuszczalny limit i jest ono wyłączone.	Ustawić produkt w obszarze chronionym przed słońcem. Przed uruchomieniem akcesorium ZoneProtect należy poczekać, aż temperatura spadnie.

### 6.3 Komunikaty informacyjne

Komunikaty informacyjne z poniższej tabeli są wyświetlane na wyświetlaczu urządzenia. Jeśli dany komunikat często się powtarza, należy porozmawiać z przedstawicielem GARDENA.

Komunikat	Przyczyna	Rozwiązanie
<i>Niski poziom naładowania akumulatora</i>	Kosiarka nie może znaleźć stacji ładującej.	Zmienić położenie przewodu doprowadzającego. Patrz <i>Montaż przewodu doprowadzającego na stronie 22</i> .
	Akumulator jest wyeksploatowany.	Wymienić akumulator. Patrz <i>Akumulator na stronie 38</i> .
	Antena stacji ładującej jest uszkodzona.	Sprawdzić, czy kontrolka na stacji ładującej mruga na czerwono. Patrz <i>Kontrolka na stacji ładującej na stronie 47</i> .
	Płytki ładujące urządzenia lub płytki kontaktowe na stacji ładującej są uszkodzone na skutek korozji.	Oczyścić płytki ładujące i stykowe drobnoziarnistym papierem ściernym. Jeśli problem utrzymuje się, należy skontaktować się z autoryzowanym centrum serwisowym.
<i>Przywrócono ustawienia</i>	Zakończono <i>kasowanie ustawień użytkownika</i> .	Zwykle działanie produktu.
<i>Nie znaleziono doprowadzenia</i>	Przewód doprowadzający nie jest podłączony do stacji ładującej.	Podłączyć przewód doprowadzający do stacji ładującej. Patrz <i>Montaż przewodu doprowadzającego na stronie 22</i> .
	Uszkodzenie przewodu doprowadzającego.	Wymienić uszkodzony odcinek na nowy przewód doprowadzający.
	Przewód doprowadzający nie jest podłączony do przewodu ograniczającego.	Połączyć przewód doprowadzający prawidłowo z pętlą ograniczającą. Patrz <i>Montaż przewodu doprowadzającego na stronie 22</i> .
<i>Kalibracja przewodu doprowadzającego zakończona niepowodzeniem</i>	Urządzenie nie skalibrowało przewodu doprowadzającego z powodu błędu.	Prawidłowo zainstalować przewód doprowadzający. Patrz <i>Montaż przewodu doprowadzającego na stronie 22</i> .
<i>Kalibracja przewodu doprowadzającego zakończona</i>	Kalibracja przewodu doprowadzającego przez produkt powiodła się.	Zwykle działanie produktu.
<i>Zmiana połączenia</i>	Zmieniono nowy sygnał pętli.	Zwykle działanie produktu.

## 6.4 Kontrolka na stacji ładującej

Prawidłowa instalacja jest potwierdzona przez kontrolkę na stacji ładującej, która wówczas się świeci stale lub miga na zielono. Jeżeli kontrolka zachowuje się inaczej, należy postępować według instrukcji w poniższej tabeli Rozwiązywanie problemów.

Aby uzyskać więcej informacji, należy skontaktować się z serwisem GARDENA.

Światło	Przyczyna	Rozwiązanie
Stale zielone światło	Sygnaly są dobre.	Zwykłe działanie produktu.
Miga na zielono	Sygnaly są dobre; <i>tryb ECO</i> jest włączony.	Zwykłe działanie produktu. Patrz <i>tryb ECO na stronie 29</i> .
Niebieskie migające światło	Pętla ograniczająca nie jest podłączona do stacji ładującej.	Należy sprawdzić, czy połączenie pętli ograniczającej ze stacją ładującą jest prawidłowe. Patrz <i>Montaż przewodu ograniczającego na stronie 22</i> .
	Uszkodzenie pętli ograniczającej.	Sprawdzić, gdzie wystąpiło uszkodzenie. Wymienić uszkodzony odcinek na nową pętlę ograniczającą.
Żółte migające światło	Przewód doprowadzający nie jest podłączony do stacji ładującej.	Upewnić się, że przewód doprowadzający został prawidłowo zainstalowany w stacji ładującej. Więcej informacji znajduje się w <i>Montaż przewodu doprowadzającego na stronie 22</i>
	Uszkodzenie przewodu doprowadzającego.	Sprawdzić, gdzie wystąpiło uszkodzenie. Wymienić uszkodzony odcinek na nowy przewód doprowadzający.
Miga na czerwono	Zakłócenia w antenie stacji ładującej.	Należy skontaktować się z serwisem GARDENA.
Czerwone światło stale	Błąd w płytce układu elektronicznego lub nieprawidłowe zasilanie w stacji ładującej. Błąd powinien być naprawiony przez technika w serwisie GARDENA	Należy skontaktować się z serwisem GARDENA.

## 6.5 Objawy

Jeśli urządzenie nie działa w normalny sposób, należy postępować zgodnie z poniższą tabelą objawów. Jeśli przyczyna usterki nadal nie zostanie ustalona, skontaktować się z działem obsługi klienta firmy GARDENA.

Objawy	Przyczyna	Rozwiązanie
Urządzenie ma problemy z dokowaniem.	Przewód doprowadzający nie jest umieszczony w linii prostej i nie znajduje się w prawidłowej odległości od stacji ładującej.	Sprawdzić instalację stacji ładującej. Patrz <i>Instalacja stacji ładującej na stronie 21.</i>
	Przewód doprowadzający nie jest ułożony w specjalnej szczelinie na płycie stacji ładującej.	Upewnić się, że przewód doprowadzający jest ułożony prosto i umieścić go w szczelinie w płycie stacji ładującej. Patrz <i>Montaż przewodu doprowadzającego na stronie 22.</i>
	Stacja ładująca nie znajduje się na płaskim podłożu.	Ustawić stację ładującą na równej powierzchni. Patrz <i>Miejsce instalacji stacji ładującej na stronie 15.</i>
Urządzenie pracuje o niewłaściwej porze.	Godzina lub data w urządzeniu jest nieprawidłowa.	Ustawić godzinę lub datę. Patrz <i>Ustawianie daty i godziny na stronie 30.</i>
	Czas rozpoczęcia i zakończenia pracy jest nieprawidłowy.	Zmienić ustawienia harmonogramu. Patrz <i>Resetowanie ustawienia harmonogramu na stronie 26.</i>
Urządzenie drga.	Układ tnący nie jest wyważony z powodu uszkodzenia tarcz.	Sprawdzić tarcze i śruby. Wymienić je w razie potrzeby. Patrz <i>Wymienić noże na stronie 37.</i>
	Układ tnący nie jest wyważony z powodu zbyt dużej ilości noży w tej samej pozycji.	Sprawdzić, czy do każdej śruby jest przymocowana tylko jedna tarcza.
	W produkcji są zainstalowane tarcze o różnej grubości.	Sprawdzić, czy noże mają inną grubość i wymienić je w razie potrzeby.
Produkt pracuje, ale tarcza tnąca się nie obraca.	Urządzenie szuka stacji ładującej lub kosi w kierunku punktu początkowego.	Zwykła obsługa produktu. Tarcza tnąca nie obraca się, kiedy produkt szuka stacji ładującej.
Produkt pracuje przez krótsze okresy między ładowaniami niż zwykle.	Trawa lub inny przedmiot powoduje zablokowanie tarczy tnącej.	Usunąć i wyczyścić dysk tnący. Patrz <i>Czyszczenie urządzenia na stronie 36.</i>
	Akumulator jest wyeksploatowany.	Wymienić akumulator. Patrz <i>Akumulator na stronie 38.</i>
	Noże są tępe. Koszenie trawy wymaga więcej energii.	Wymienić noże. Patrz <i>Wymienić noże na stronie 37.</i>
Zarówno czas koszenia, jak i ładowania, są krótsze niż zwykle.	Akumulator jest wyeksploatowany.	Wymienić akumulator. Patrz <i>Akumulator na stronie 38.</i>



Objawy	Przyczyna	Rozwiązanie
Kosiarka jest zadokowana na kilka godzin w stacji ładującej.	Produkt pracował przez maksymalny czas cięcia w ciągu dnia.	Zwykła obsługa produktu. Patrz <i>Oszacowanie niezbędnego czasu pracy na stronie 25</i> .
	Przycisk <b>STOP</b> został wciśnięty.	Otworzyć pokrywę, wpisać kod PIN i nacisnąć przycisk <b>OK</b> . Nacisnąć przycisk <b>Start</b> i zamknąć pokrywę.
	Włączono tryb parkowania.	Zmienić tryb pracy. Patrz <i>Tryby pracy na stronie 33</i> .
	Urządzenie nie będzie pracować, jeśli temperatura akumulatora jest zbyt wysoka lub zbyt niska.	Należy upewnić się, że stacja ładująca jest umieszczona w obszarze chronionym przed promieniami słonecznymi.
Nierówne efekty koszenia.	Urządzenie pracuje przez niewielką liczbę godzin dziennie.	Wydłużyć czas koszenia. Patrz <i>Ustawianie harmonogramu na stronie 25</i> .
	Aby uzyskać właściwy kształt obszaru roboczego, należy odpowiednio dostosować ustawienia funkcji <i>Pokrycie trawnika</i> , tak aby pokryć wszystkie części obszaru roboczego.	Zmienić ustawienia obszarów, w których urządzenie ma rozpocząć koszenie, jak również częstotliwość koszenia. Patrz <i>Ustawianie pokrycia trawnika na stronie 28</i> .
	Obszar roboczy jest zbyt duży.	Zmniejszyć rozmiar obszaru roboczego lub wydłużyć harmonogram. Patrz <i>Ustawianie harmonogramu na stronie 25</i> .
	Noże są tępe.	Wymienić wszystkie noże. Patrz <i>Wymienić noże na stronie 37</i> .
	Zbyt wysoka trawa w porównaniu do ustawionej wysokości cięcia.	Zwiększyć wysokość koszenia, a następnie zmniejszyć ją, gdy trawa będzie krótsza.
	Nagromadzenie trawy na tarczy tnącej lub wokół wałka silnika.	Usunąć zebraną trawę i wyczyścić produkt. Patrz <i>Czyszczenie urządzenia na stronie 36</i> .
Poziom naładowania akumulatora jest wysoki, ale urządzenie powraca do stacji ładującej.	Aby zapobiec zablokowaniu na niewielkim obszarze, urządzenie podąża za przewodem doprowadzającym do stacji ładującej.	Zwykła obsługa produktu.

## 6.6 Odnajdywanie przerwy w przewodzie pętli

Przerwanie przewodu pętli jest zazwyczaj wynikiem nieumyślnego uszkodzenia mechanicznego, np. w czasie prac ogrodniczych z wykorzystaniem łopaty. W krajach, gdzie grunt zamarza podczas zimy, ostre kamienie przemieszczające się w glebie mogą uszkodzić przewód. Przerwanie może być także wynikiem nadmiernego naprężenia przewodu powstałego podczas układania.

Koszenie trawy bardzo nisko tuż po ułożeniu przewodów może spowodować uszkodzenie izolacji. Uszkodzenia izolacji mogą spowodować zanik sygnałów sterujących kilka tygodni lub miesięcy później. Aby tego uniknąć, w pierwszym tygodniu po ułożeniu przewodów należy wybrać maksymalną wysokość koszenia, a następnie zmniejszać o jeden stopień co dwa tygodnie, do momentu osiągnięcia pożądanej wysokości koszenia.

Niewłaściwe połączenie przewodu ograniczającego może również spowodować zakłócenia kilka tygodni po jego wykonaniu. Może to być wynikiem np. niedokładnego zaciśnięcia złączki przy pomocy szczypiec lub zastosowania złączki o jakości niższej od oryginalnej. Przed przejściem do dalszych etapów sprawdzić wszystkie połączenia.

Przerwanie przewodu można zlokalizować poprzez stopniowe skracanie o połowę sprawdzanego przewodu pętli, aż do momentu kiedy pozostanie tylko krótki odcinek przewodu, na którym mogło dojść do przerwania.

Poniższa metoda nie będzie działać po włączeniu trybu *ECO*. Najpierw należy wyłączyć tryb *ECO*. Patrz *tryb ECO na stronie 29*.

1. Sprawdzić, czy kontrolka na stacji ładującej miga na niebiesko, co wskazuje na przerwę w pętli ograniczającej. Patrz *Kontrolka na stacji ładującej na stronie 47*.

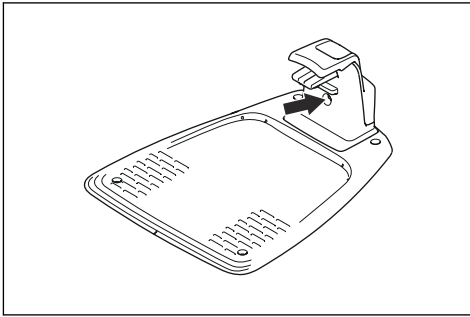

2. Sprawdzić, czy połączenia pętli ograniczającej do stacji ładowanej są wykonane prawidłowo i nie są uszkodzone. Sprawdzić, czy kontrolka na stacji ładowanej nadal miga na niebiesko.

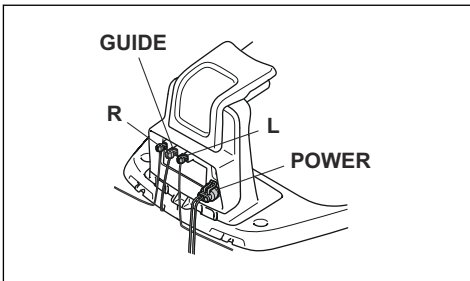

3. Zamienić połączenia pomiędzy przewodem doprowadzającym a jednym z końców pętli ograniczającej w stacji ładowanej.  
Rozpocząć od zamienienia połączeń L i GUIDE.  
Jeśli kontrolka miga światłem żółtym, wówczas przerwanie znajduje się w pętli ograniczającej gdzieś pomiędzy L a miejscem, w którym przewód doprowadzający podłączony jest do pętli ograniczającej (gruba czarna linia na ilustracji).

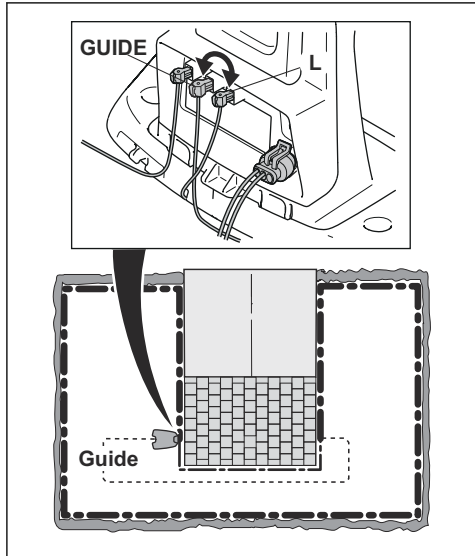

W celu usunięcia usterki potrzebny będzie przewód ograniczający, złącza i złączki:

- a) Jeśli podejrzany przewód pętli ograniczającej jest krótki, wówczas najłatwiej jest wymienić całą pętlę ograniczającą między L a punktem, gdzie przewód doprowadzający jest podłączony do pętli ograniczającej (gruba czarna linia).
- b) Jeśli podejrzany przewód pętli ograniczającej jest długi (gruba czarna linia), wówczas należy wykonać następujące czynności: Umieścić L i GUIDE z powrotem w oryginalnych położeniach. Następnie odłączyć R. Podłączyć nowy przewód ograniczający do R. Podłączyć drugi koniec tego nowego przewodu ograniczającego przy pomocy złączki na środku podejrzanego fragmentu przewodu.

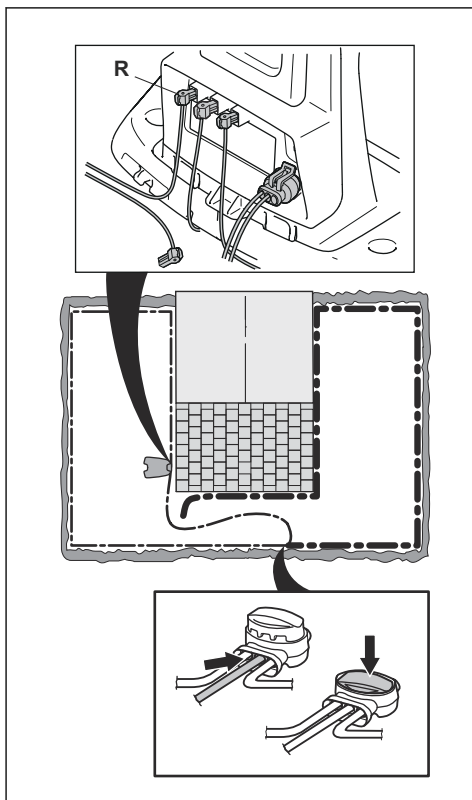

Jeśli kontrolka zacznie migać na żółto, wówczas przerwanie znajduje się gdzieś na odcinku pomiędzy odłączonym końcem a miejscem podłączenia nowego przewodu (gruba czarna linia poniżej). W takim przypadku podłączyć nowy przewód bliżej odłączonego końca (w przybliżeniu na środku podejrzanego, teraz krótszego odcinka) i ponownie sprawdzić, czy kontrolka świeci na zielono (lub żółto).

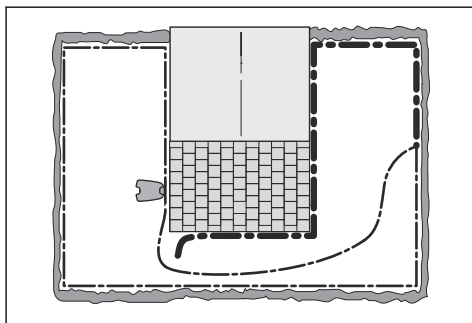

Kontynuować do momentu, kiedy pozostanie tylko bardzo krótki odcinek, który powoduje przełączanie między zielonym (lub żółtym) światłem i niebieskim migającym światłem. Następnie postępować zgodnie z instrukcją w kroku 5 poniżej.

4. Jeśli kontrolka nadal miga na niebiesko w kroku 3 powyżej: Umieścić L i GUIDE z powrotem w oryginalnych położeniach. Następnie zamienić R i GUIDE. Jeśli kontrolka teraz świeci zielonym ciągłym światłem, odłączyć L i podłączyć nowy przewód pętli ograniczającej do L. Podłączyć drugi koniec tego nowego przewodu na środku podejrzanego sekcji przewodu. Postępować w ten sam sposób jak w punktach 3a) i 3b) powyżej.
5. Po odnalezieniu przerwania wymienić uszkodzony odcinek na nowy przewód. Zawsze stosować oryginalne złączki.

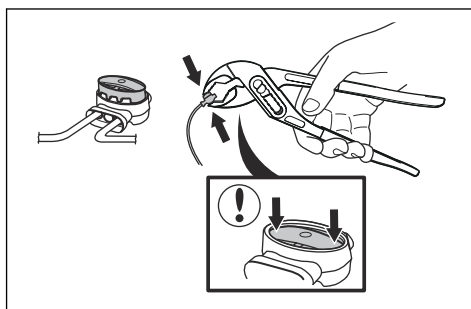

---

## 7 Transport, przechowywanie i utylizacja

---

### 7.1 Transport

Dołączone akumulatory litowo-jonowe są zgodne z przepisami dotyczącymi towarów niebezpiecznych.

- Przestrzegać wszystkich przepisów krajowych, które mają zastosowanie.
- Należy przestrzegać specjalnych zaleceń podanych na opakowaniu i etykietach dotyczących transportu komercyjnego, w tym także usług transportowych świadczonych przez strony trzecie i spedytorów.

### 7.2 Przechowywanie

- Naładować całkowicie produkt. Patrz *Ładowanie akumulatora na stronie 34*.
- Wylądować produkt. Patrz *Wylądowanie urządzenia na stronie 34*.
- Wyczyścić produkt. Patrz *Czyszczenie urządzenia na stronie 36*.
- Produkt przechowywać w suchym i nienarażonym na przymrozki miejscu.
- Podczas przechowywania produkt powinien dotykać wszystkimi kółkami równego podłoża.
- Jeśli stacja ładująca znajduje się w pomieszczeniu, odłącz zasilanie i wszystkie złącza od stacji ładującej. Włożyć końcówkę przewodu każdego złącza do skrzyni chroniącej złącze.

---

**Uwaga:** Jeśli stacja ładująca znajduje się na zewnątrz, nie odłączaj zasilania ani złączy.

- Aby uzyskać informacje na temat akcesoriów do przechowywania produktu, należy skontaktować się z serwisem GARDENA.

### 7.3 Utylizacja

- Przestrzegać lokalnych wymogów dotyczących recyklingu oraz obowiązujących przepisów.
- W przypadku pytań dotyczących demontażu akumulatora — patrz *Akumulator na stronie 38*.

## 8 Dane techniczne

### 8.1 Dane techniczne

Data (dane)	SILENO city smart SILENO city	SILENO life smart SILENO life
<b>Wymiary</b>		
Długość, cm / cale	55 / 21,7	58 / 22,8
Szerokość, cm / cale	38 / 15,0	39 / 15,4
Wysokość, cm / cale	23 / 9,1	23 / 9,1
Masa, kg / funty	7,3 / 16	8,3 / 18
<b>Układ elektryczny</b>		
	SILENO city smart SILENO city	SILENO life smart SILENO life
Akumulator, litowo-jonowy, 18,5 V / 2,0 Ah. Nr kat.	590 21 42-07	
Akumulator, litowo-jonowy, 18 V / 2,0 Ah. Nr kat.	590 21 42-02, 590 21 42-04, 584 85 28-03, 584 85 28-05	
Akumulator, litowo-jonowy, 18,25 V / 2,0 Ah. Nr kat.	590 21 42-03, 584 85 28-04, 590 21 42-06	
Akumulator, litowo-jonowy, 18,5 V / 2,5 Ah. Nr kat.	590 21 42-08	
Zasilanie (28 V DC), V AC	100-240	100-240
Długość przewodu niskiego napięcia, m / stopy	5 / 16,4	5 / 16,4
Średnie zużycie energii przy maksymalnym wykorzystaniu urządzenia	4,5 kWh/miesiąc w obszarze pracy 600 m <sup>2</sup> obszaru roboczego	8 kWh/miesiąc w obszarze pracy 1500 m <sup>2</sup> obszaru roboczego
Natężenie prądu ładowania, A DC	1 / 1,3	1,3
Typ zasilacza <sup>2</sup>	ADP-40BR XX, ADP 28EW XX, FW7313/28/D/XX/Y/1.3/PI, FW7313/28/D/XX/Y/1.3, ADP 28AR XX, ADP-28AW XX, FW7313/28/D/XX/Y/1.0/PI, FW7313/28/D/XX/Y/1.0	
Średni czas koszenia, min	65	65
Średni czas ładowania, min	75 / 60	60
<b>Antena przewodu ograniczającego</b>		
	SILENO city smart SILENO city	SILENO life smart SILENO life
Zakres częstotliwości roboczych, Hz	100-80000	100-80000
Maksymalne pole magnetyczne <sup>3</sup> , dBuA/m	82	82
Maksymalna moc częstotliwości radiowych <sup>4</sup> , mW @60m	<25	<25

<sup>2</sup> Wartości XX, YY mogą być dowolnymi znakami alfanumerycznymi lub pozostać puste do celów marketingowych, bez różnic technicznych.

<sup>3</sup> Pomiar zgodny z normą EN 303 447.

<sup>4</sup> Maksymalna aktywna moc wyjściowa anten na paśmie częstotliwości roboczej urządzeń do komunikacji radiowej.

Dane dot. dźwięku <sup>5</sup>	SILENO city smart SILENO city	SILENO life smart SILENO life
Poziom hałasu, słyszalny, dB	57	57
Zmierzony poziom hałasu w dB (A)	56	56
Niepewność emisji hałasu $K_{WA}$ , dB (A)	2	2
Gwarantowany poziom hałasu w dB (A)	58	58
Poziom ciśnienia akustycznego w uchu operatora <sup>6</sup> , dB (A)	45	45

Koszenie	SILENO city smart SILENO city	SILENO life smart SILENO life
Układ tnący	3 noże przykręcone do tarczy koszącej	
Prędkość obrotowa silnika noży, obr./min	2500	2500
Pobór mocy podczas koszenia, W +/- 20%	20	20
Wysokość koszenia, cm / cale	2-5 / 0,8-2	2-5 / 0,8-2
Szerokość koszenia, cm / cale	16 / 6,3	22 / 8,7
Najwyższe możliwe przejście, cm / cale	60 / 24	60 / 24
Maksymalne nachylenie obszaru koszenia, %	35	35
Maksymalne nachylenie dla przewodu ograniczającego, %	10	10
Maksymalna długość pętli ograniczającej, m / stopy	300 / 980	300 / 980
Maksymalna długość pętli doprowadzającej <sup>7</sup> , m/stopy	150 / 490	150 / 490

Kod IP	SILENO city smart SILENO city	SILENO life smart SILENO life
Produkt	IPX5	IPX5
Stacja ładująca	IPX5	IPX5
Zasilanie	IP44	IP44

Bluetooth®	SILENO city smart SILENO city	SILENO life smart SILENO life
Zakres częstotliwości roboczych, MHz	2400-2484	2400-2484
Maksymalna przekazywana moc, dBm	8	8

<sup>5</sup> Określone zgodnie z dyrektywą 2006/42/WE i normą EN 50636-2-107. Z wyjątkiem poziomu hałasu mierzonego zgodnie z normą ISO 11094:1991.

<sup>6</sup> Wahania poziomu ciśnienia akustycznego  $K_{DA}$ , 2-4 dB (A).

<sup>7</sup> Pętla doprowadzająca jest pętlą, która składa się z przewodu doprowadzającego i części przewodu ograniczającego od połączenia z przewodem doprowadzającym do prawego złącza w stacji ładującej.

<b>Wewnętrzne SRD (urządzenie krótkiego zasięgu)</b>	<b>SILENO city, SILENO life</b>	<b>smart SILENO city, smart SILENO life</b>
Zakres częstotliwości roboczych, MHz	-	863-870
Maksymalna przekazywana moc, dBm	-	14
Zasięg radiowy na wolnym obszarze, ok. m	-	100

Husqvarna AB nie gwarantuje pełnej kompatybilności pomiędzy urządzeniem a innego typu systemami bezprzewodowymi takimi jak: zdalne sterowanie, nadajniki radiowe, zdalne ogrodzenia dla zwierząt lub inne.

Urządzenia są produkowane w Wielkiej Brytanii lub w Czechach. Należy zapoznać się z informacjami na tabliczce znamionowej. Patrz *Wstęp na stronie 3*.

---

## 9 Gwarancja

---

### 9.1 Warunki gwarancji

Gwarancja firmy GARDENA na funkcjonalność tego produktu obejmuje okres 2 lat od daty zakupu.

Gwarancja obejmuje poważne awarie wynikłe na skutek wad materiałowych lub błędów produkcji. W okresie trwania gwarancji wadliwy produkt zostanie wymieniony lub naprawiony na nasz koszt, jeżeli będą spełnione następujące warunki:

- Urządzenie i stację ładującą należy użytkować wyłącznie w sposób zgodny z niniejszą instrukcją obsługi. Niniejsza gwarancja producenta nie ma wpływu na roszczenia gwarancyjne wobec dealera/sprzedawcy.
- Użytkownicy końcowi ani inne nieupoważnione do tego osoby nie mogą podejmować prób naprawienia tego urządzenia.

Przykłady usterek nieobjętych gwarancją:

- Uszkodzenia spowodowane przedostawaniem się wody przy użyciu myjki wysokociśnieniowej lub zanurzeniem pod wodą, na przykład podczas ulewnego deszczu.
- Uszkodzenia spowodowane wylądowaniami atmosferycznymi.
- Uszkodzenia spowodowane przez niewłaściwe przechowywanie lub obsługę akumulatora.
- Uszkodzenia spowodowane na skutek użycia nieoryginalnego akumulatora (innego niż GARDENA).
- Uszkodzenia spowodowane korzystaniem z nieoryginalnych części zamiennych i akcesoriów GARDENA, takich jak noże i materiały montażowe.
- Uszkodzenia przewodu pętli.
- Uszkodzenia spowodowane nieautoryzowaną modyfikacją bądź ingerencją w produkt lub jego układ zasilania.

Noże i koła są podzespołami zużywającymi się i nie są objęte gwarancją.

W przypadku awarii urządzenia GARDENA należy skontaktować się z działem obsługi klienta firmy GARDENA, aby uzyskać dalsze wskazówki. Przed skontaktowaniem się z działem obsługi klienta firmy GARDENA, należy przygotować rachunek i informację o numerze seryjnym urządzenia.



## 10 Deklaracja zgodności UE

Husqvarna AB, SE 561 82 Huskvarna, SWEDEN, Tel.  
+46 36 146500, deklarujemy z pełną  
odpowiedzialnością, że produkt:

<b>Opis</b>	<b>Robot koszący</b>
<b>Marka</b>	HUSQVARNA
<b>Typ/model</b>	GARDENA SILENO city, smart SILENO city, SILENO life, smart SILENO life
<b>Identyfikacja</b>	Numery seryjne z 2021 tygodnia 31

spełnia wszystkie wymogi określone w odpowiednich  
dyrektywach i przepisach UE:

<b>Przepis</b>	<b>Opis</b>
2006/42/EC	Dotycząca maszyn
2014/53/EU	Dotycząca sprzętu radiowego
2011/65/EU	Dotycząca ograniczenia użycia określonych substancji niebezpiecznych

oraz został zaprojektowany zgodnie z następującymi  
zharmonizowanymi normami i specyfikacjami  
technicznymi;

- EN 60335-1:2012+AC:2014+A11:2014+A13:2017
- EN 50636-2-107:2015+A1:2018+A2:2020
- EN IEC 63000:2018
- EN 61000-6-1:2007
- EN 61000-6-3:2007+A1:2011+AC:2012
- ETSI EN 301 489-1 V2.2.3
- ETSI EN 301 489-3 V2.1.1
- ETSI EN 301 489-17 V3.1.1
- Draft ETSI EN 303 447 V1.2.1\_0.1.16
- ETSI EN 300 328 V2.2.2

oraz i :

- ETSI EN 301 489-19 V2.1.1
- ETSI EN 300 220-1 V3.1.1
- ETSI EN 300 220-2 V3.1.1
- ETSI EN 303 413 V1.1.1

Jednostka notyfikowana RISE Research Institutes of  
Sweden AB, No. 0402 wydała certyfikat badania typu o  
numerze C900196 zgodnie z art. 3.2 2014/53/EU.









INSTRUKCJA ORYGINALNA  
Zastrzegamy sobie prawo do wprowadzania zmian bez wcześniejszego powiadomienia.  
Copyright © 2021 GARDENA Manufacturing GmbH. All rights reserved.

1142751-61



2021-08-23