



Art. 19032

PL Instrukcja obsługi
smart Irrigation Control sterowanie nawadnianiem

GARDENA smart Irrigation Control sterowanie nawadnianiem 24 V

1. BEZPIECZEŃSTWO	4
2. MONTAŻ	6
3. INSTALACJA	8
4. OBSŁUGA	19
5. KONTROLA/KONSERWACJA	22
6. PRZECHOWYWANIE	22
7. USUWANIE USTEREK	23
8. DANE TECHNICZNE	24
9. AKCESORIA	25
10. SERWIS/GWARANCJA	26

Tłumaczenie instrukcji oryginalnej.



Ze względu na bezpieczeństwo dzieci do 16. roku życia oraz osoby, które nie zapoznały się z niniejszą instrukcją obsługi, nie mogą obsługiwać tego produktu. Osoby o ograniczonych zdolnościach fizycznych lub umysłowych mogą używać produktu pod warunkiem, że są nadzorowane przez kompetentną osobę lub zostały przez nią odpowiednio pouczone. Należy nadzorować dzieci, aby zapewnić, że nie będą bawić się produktem. Nie wolno używać produktu, jeśli użytkownik jest zmęczony, chory, pod wpływem alkoholu, narkotyków lub leków.

Zastosowanie zgodnie z przeznaczeniem:

GARDENA smart Irrigation Control sterowanie nawadnianiem przeznaczone jest do prywatnego użytku w ogrodach przydomowych i ogródkach działkowych, wyłącznie na wolnym powietrzu, do sterowania zraszaczami i systemem nawadniania. **GARDENA smart Irrigation Control sterowanie nawadnianiem** można wykorzystywać do automatycznego nawadniania gleby podczas urlopu.

GARDENA smart Irrigation Control sterowanie nawadnianiem jest częścią systemu nawadniania i może być programowane tylko w połączeniu z **GARDENA smart Gateway art. 19000**.

GARDENA smart Irrigation Control sterowanie nawadnianiem jest automatycznie sterowane poprzez **aplikację GARDENA smart system**. Do nawadniania można wykorzystywać zraszacze, Sprinklersystem lub system nawadniania kropelkowego.

GARDENA smart Irrigation Control sterowanie nawadnianiem automatycznie podejmuje nawadnianie zgodnie z nastawionym programem, dzięki temu może być wykorzystywane również podczas urlopu. Wcześniej rano lub późno wieczorem parowanie, a tym samym zużycie wody, jest najmniejsze.



NIEBEZPIECZEŃSTWO! Ryzyko obrażeń ciała!
Produktu nie wolno używać w połączeniu ze środkami chemicznymi, artykułami spożywczymi, substancjami łatwopalnymi lub wybuchowymi.

1. BEZPIECZEŃSTWO

Ważne!

Należy starannie zapoznać się z instrukcją obsługi i zachować ją do późniejszego wykorzystania.

Bezpieczeństwo elektryczne



NIEBEZPIECZEŃSTWO!

Zatrzymanie akcji serca!

Produkt wytwarza podczas pracy pole elektromagnetyczne.

W określonych warunkach pole to może oddziaływać na aktywne i pasywne implanty medyczne.

Aby uniknąć ryzyka poważnych lub śmiertelnych obrażeń ciała, zalecamy osobom posiadającym implanty medyczne przed użyciem produktu skontaktować się z lekarzem lub producentem implantu.



NIEBEZPIECZEŃSTWO!
Ryzyko porażenia prądem elektrycznym!

Ryzyko obrażeń ze względu na porażenie prądem elektrycznym.

Produkt musi być zasilany prądem za pośrednictwem wyłącznika różnicowoprądowego (RCD) o znamionowym prądzie wyzwalającym maksymalnie 30 mA.

Produktu można używać wyłącznie z dołączonym zasilaczem sieciowym 24 V.

Zasilacz sieciowy 24 V należy chronić przed wilgocią i bezpośrednim nasłonecznieniem.

Przed użyciem sprawdzić kabel zasilający pod kątem uszkodzeń.

Produktu można używać tylko do sterowania standardowymi zaworami 24 V (AC). Zużycie prądu nie może przekraczać 500 mA na kanał (GARDENA zawór nawadniający art. 1278 potrzebuje 150 mA).

Przekrój przewodu przyłączeniowego:

Maksymalna dopuszczalna odległość produktu od zaworu zależy od średnicy kabla połączeniowego. Przy odległości 30 m wynosi on 0,5 mm², przy odległości 45 m wynosi on 0,75 mm². Nie można uruchamiać przy tym więcej niż 3 zaworów jednocześnie. **Kabel przyłączeniowy GARDENA art. 1280** ma przekrój 0,5 mm² i 15 m długości.

Za pomocą tego przewodu można połączyć do 6 zaworów. Wodoodporne przyłączenie kabla połączeniowego zapewnia **GARDENA zacisk przyłączeniowy art. 1282**.

Bezpieczeństwo osobiste



NIEBEZPIECZEŃSTWO!
Ryzyko uduszenia!

Istnieje ryzyko połknięcia drobnych części. W przypadku małych dzieci istnieje ryzyko uduszenia plastikową torebką. Dzieci należy trzymać z dala od miejsca montażu produktu.

Chronić produkt przed bezpośrednim nasłonecznieniem.



Zachować ostrożność podczas dotykania zaworów!

Elementy metalowe mogą się rozgrzewać.

2. MONTAŻ

Montaż sterowania nawadnianiem na ścianie:

Śruby i kołki są zawarte w zestawie.

Odstęp pomiędzy otworami wierconymi wynosi 120 mm.

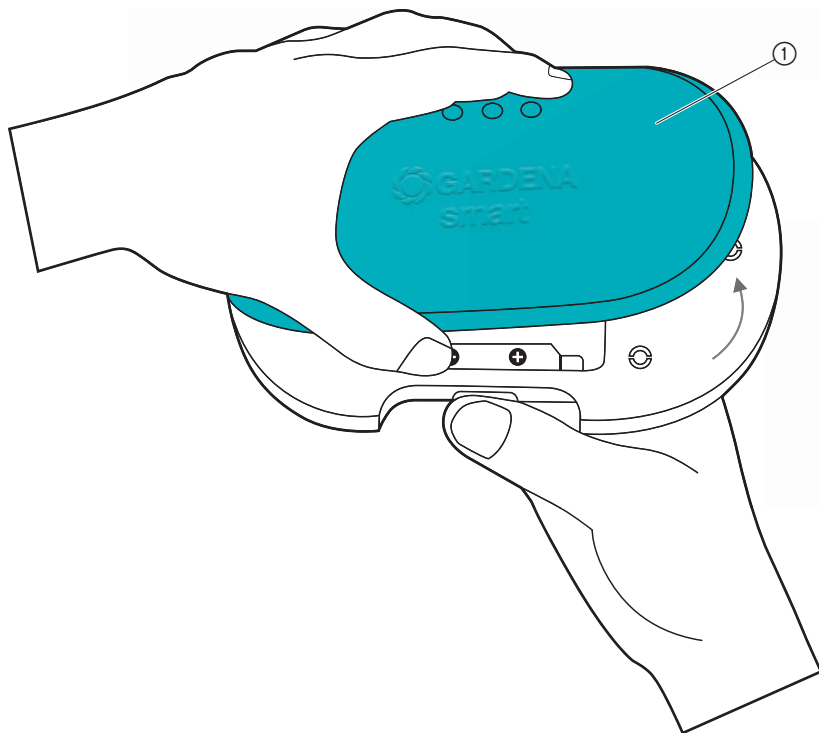

1. Zdjąć osłonę ①.

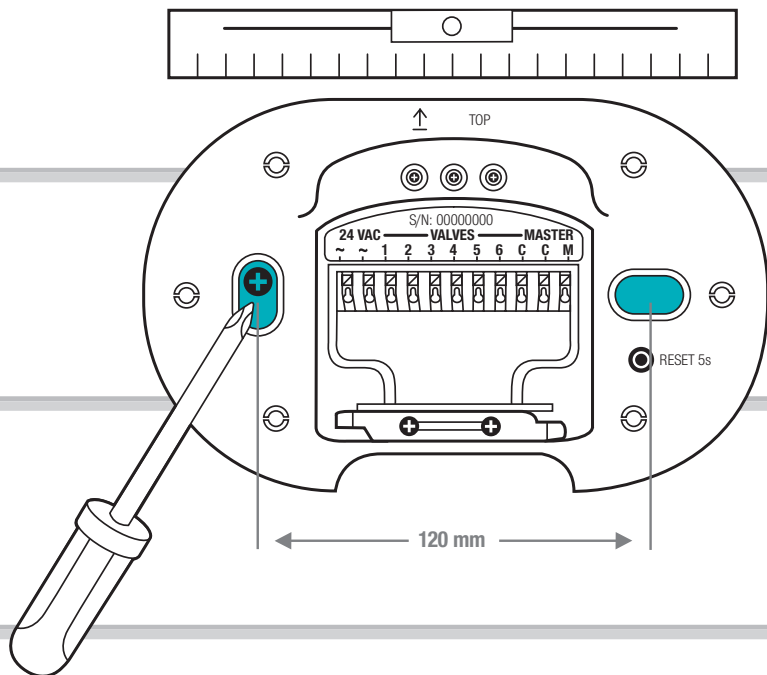

2. Zaznaczyć położenie otworów wierconych. Sterowanie nawadnianiem przyłożyć do ściany, wypoziomować i zaznaczyć 2 otwory w odstępnie 120 mm od siebie.
3. Wywiercić otwory i zamontować sterowanie nawadnianiem na ścianie za pomocą 2 dołączonych kołków i wkrętów.

WSKAZÓWKA:

Kable należy poprowadzić ku dołowi.

Zwłaszcza w przypadku pierwszego montażu należy zwrócić uwagę na długość kabli.

W przypadku montażu kilku sztuk sterowania nawadnianiem odstęp pomiędzy otworami wierconymi w pionie powinien wynosić 150 mm.

Ze względu na prowadzenie kabla można zamontować maks. 3 sztuki Irrigation Control jedną nad drugą.

3. INSTALACJA

Demontaż uchwyty kablowego odciążającego:

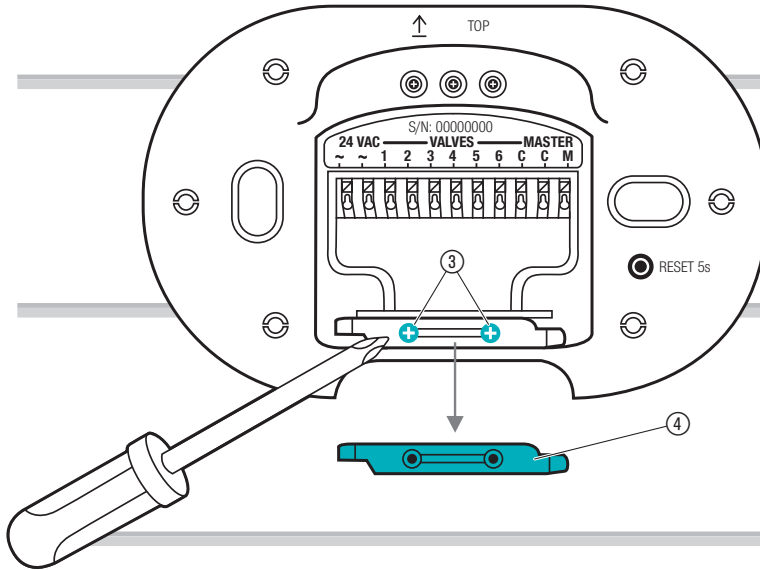

→ Odkręcić obie śruby ③ i zdjąć uchwyt kablowy odciążający ④.

Zestawienie przyłączy:

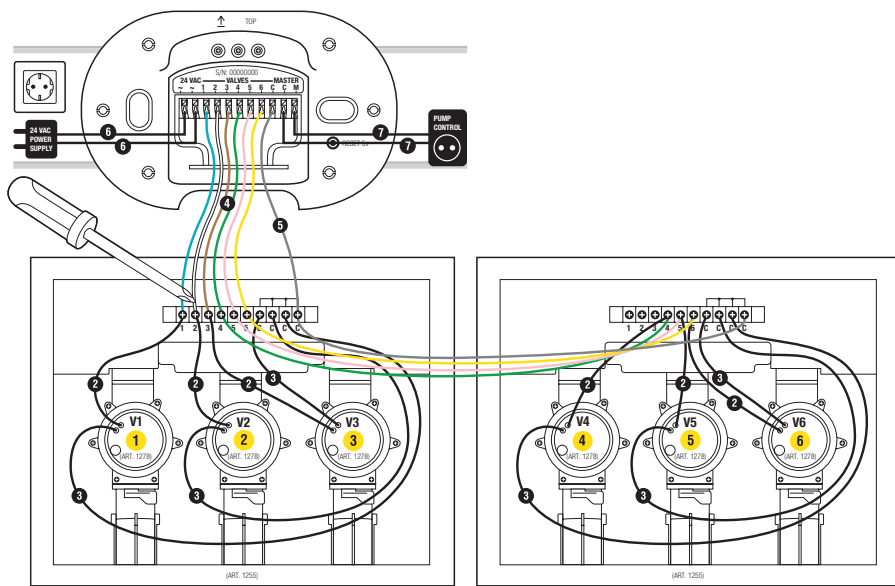

**Skrzynka na zawór
automatyczny art. 1255**

**Skrzynka na zawór
automatyczny art. 1255**

Podłączanie zaworów do skrzynki na zawory:

Upewnić się, że listwa zaciskowa została prawidłowo zamontowana w skrzynce na zawory.

1

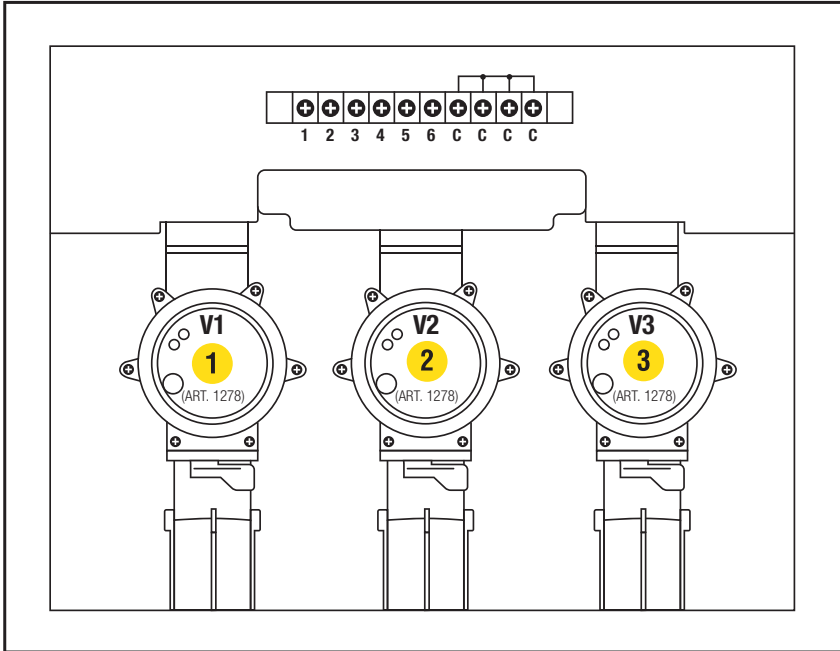

→ Zawory (1 – 6) oznaczyć żółtymi naklejkami skrzynki na zawory (Pozwoli to na jednoznaczne przyporządkowanie zacisków przyłączeniowych **VALVES 1 – 6** sterowania nawadnianiem do zaworów).

2

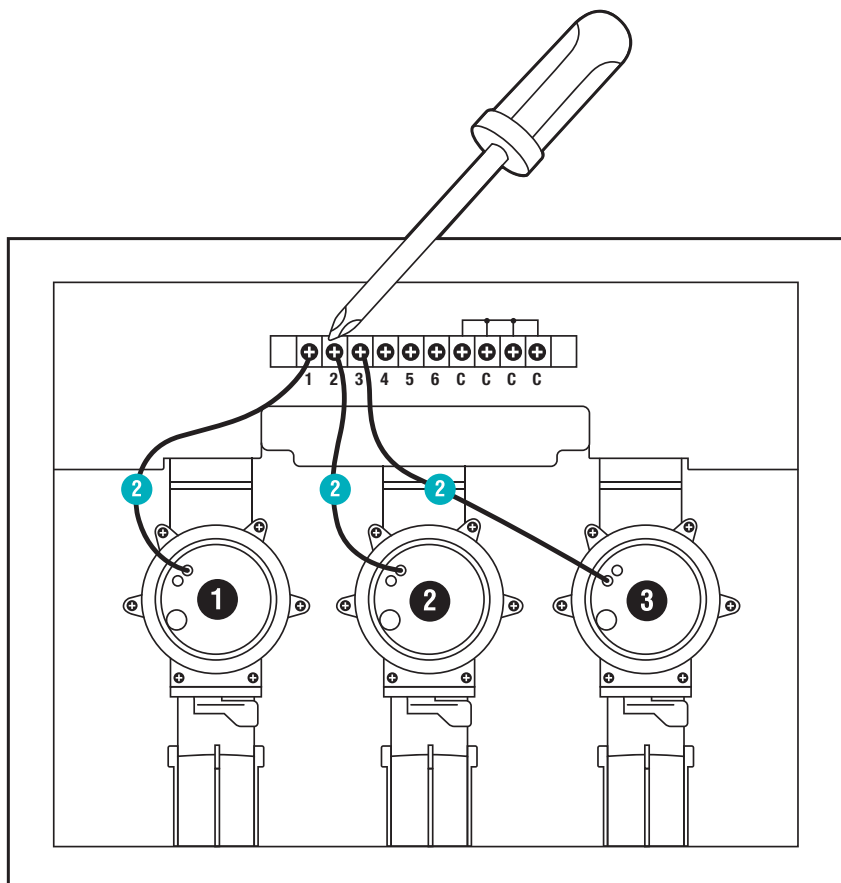

- Jeden kabel zaworu **V1** połączyć z zaciskiem przyłączeniowym **1** skrzynki na zawory.
- Jeden kabel zaworu **V2** połączyć z zaciskiem przyłączeniowym **2** skrzynki na zawory.
- Jeden kabel zaworu **V3** połączyć z zaciskiem przyłączeniowym **3** skrzynki na zawory.

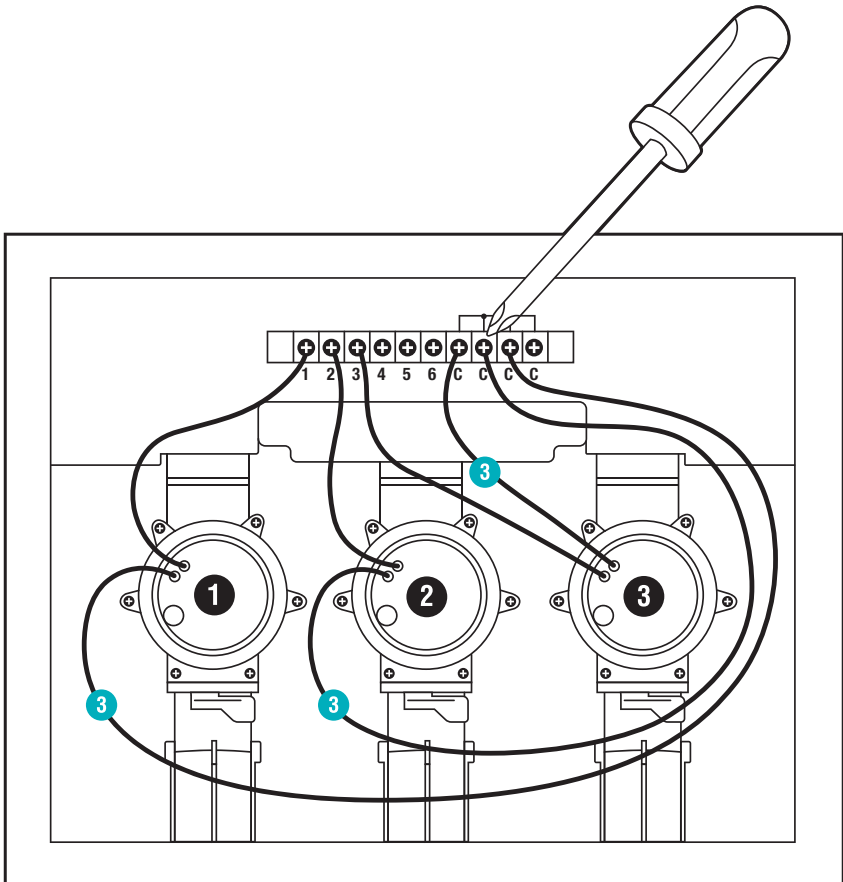

- Drugi kabel zaworu **V1** połączyć z zaciskiem przyłączeniowym **C** skrzynki na zawory.
*(Wszystkie 4 zaciski przyłączeniowe **C** są ze sobą połączone i równoważne).*
- Drugi kabel zaworu **V2** połączyć z zaciskiem przyłączeniowym **C** skrzynki na zawory.
- Drugi kabel zaworu **V3** połączyć z zaciskiem przyłączeniowym **C** skrzynki na zawory.

Łączenie skrzynki na zawory ze sterowaniem nawadnianiem:

Wskazówka: w celu podłączenia kabli docisnąć zacisk przyłączeniowy palcem wskazującym bądź za pomocą wkrętaka lub długopisu.

Za pomocą kabla połączeniowego GARDENA art. 1280 można połączyć maks. 6 zaworów ze sterowaniem nawadnianiem.

4

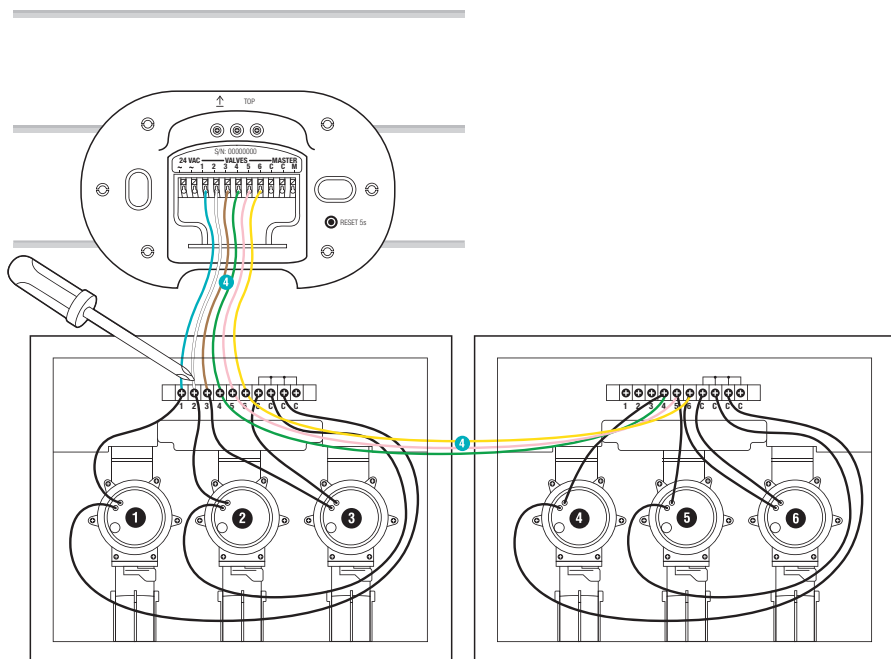

- Zacisk przyłączeniowy **1** skrzynki na zawory połączyć z zaciskiem przyłączeniowym **VALVES 1** sterowania nawadnianiem.
- Zacisk przyłączeniowy **2** skrzynki na zawory połączyć z zaciskiem przyłączeniowym **VALVES 2** sterowania nawadnianiem.
- Zacisk przyłączeniowy **3** skrzynki na zawory połączyć z zaciskiem przyłączeniowym **VALVES 3** sterowania nawadnianiem.

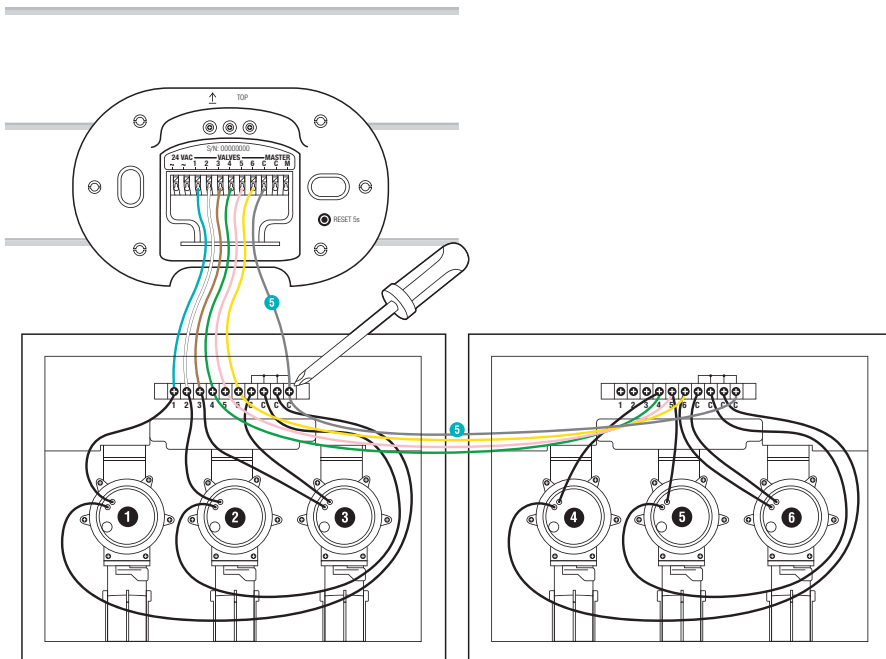

→ Zacisk przyłączeniowy **C** skrzynki na zawory połączyć z niebieskim zaciskiem przyłączeniowym **C** sterowania nawadnianiem.

Podłączanie pompy:

Kanał Master:

Kanał Master **M** zostaje aktywowany w chwili aktywacji zaworu.

Oznacza to na przykład, że pompę ogrodową można aktywować poprzez kanał Master, aby zasilala ona system nawadniania zawsze wtedy, gdy zawór został aktywowany.

Pompę można na przykład włączyć poprzez **GARDENA sterowanie pompą art. 1273**, które jest podłączone za pomocą kanału Master.

6

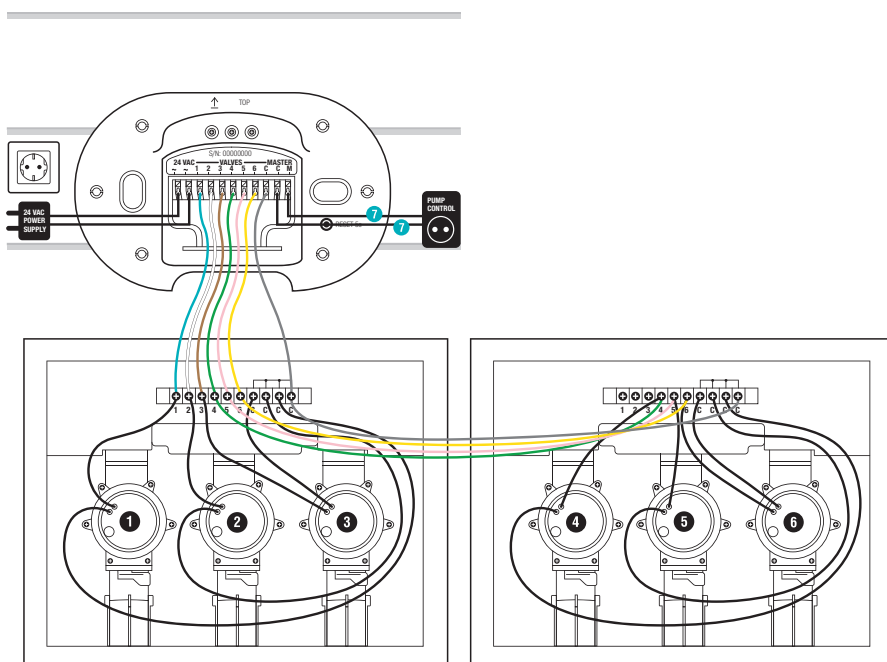

→ Oba kable połączyć z zaciskami przyłączeniowymi **M** i **C** sterowania nawadnianiem. (Nie trzeba zwracać uwagi na biegunowość).

Podłączanie zasilacza:



UWAGA!

Ryzyko uszkodzenia sterowania nawadnianiem w przypadku podłączenia zasilacza do innych zacisków przyłączeniowych niż 24 V (AC)!

→ Zasilacz podłączać tylko do zacisków 24 V (AC).



UWAGA!

Ryzyko uszkodzenia sterowania nawadnianiem w wyniku zwarcia!

→ Przed podłączeniem zasilacza sprawdzić wszystkie połączenia kablowe.

7

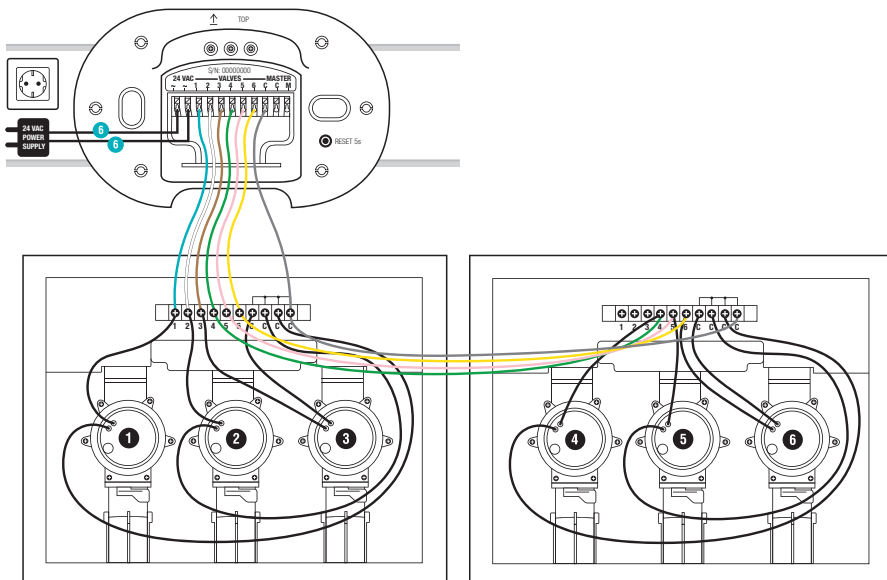

1. Oba kable połączyć z zaciskami przyłączeniowymi **24 V (AC)** sterowania nawadnianiem. (Nie trzeba zwracać uwagi na biegunowość).
2. Zasilacz podłączyć do gniazdka.

Zamykanie osłony:

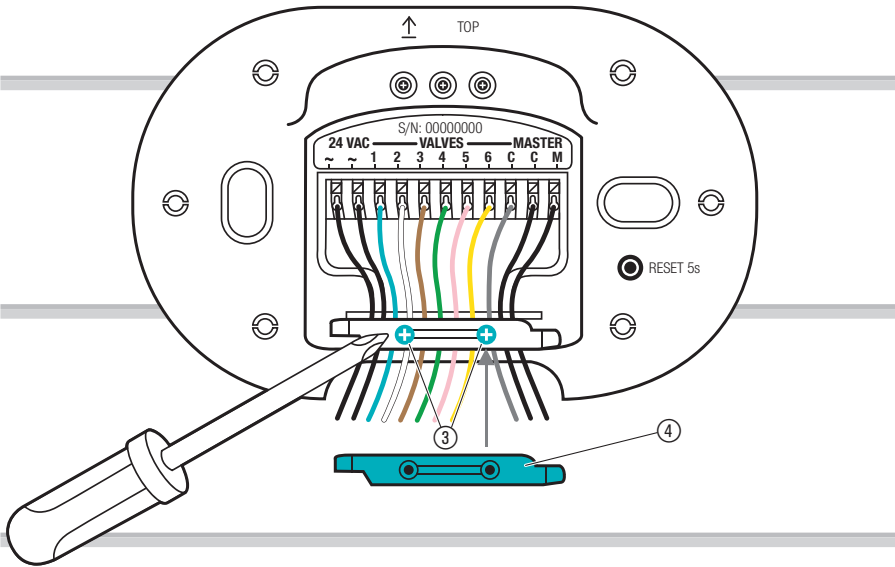

1. Założyć uchwyt kablowy odciągający ④ i dokręcić obie śruby ③.

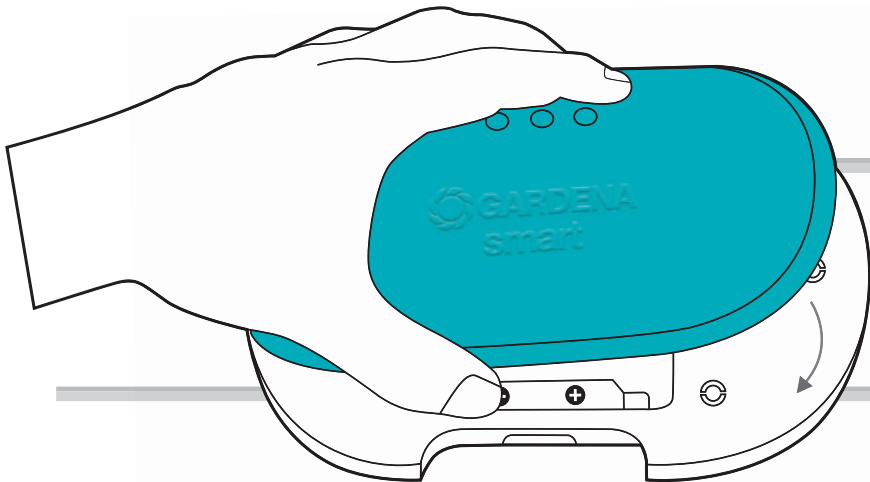

2. Założyć osłonę na sterowanie nawadnianiem.

4. OBSŁUGA

Wskaźniki LED:

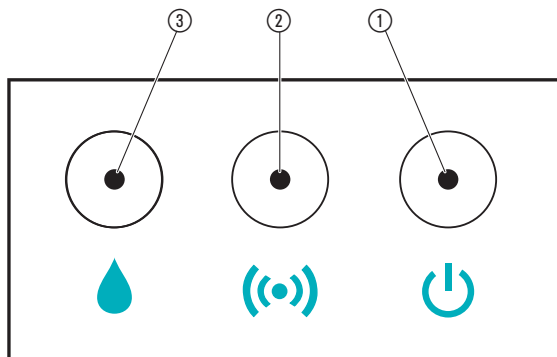

- ① **Wskaźnik LED zasilania sieciowego:**
Zielony: podłączony do sieci
- ② **Wskaźnik LED połączenia/siły sygnału:**
Miga na zielono: podczas łączenia
Zielony: silny sygnał
Żółty: średni sygnał
Czerwona: prąd przetężeniowy/niedomiar prądu
Czerwona miga: usterka zaworu
- ③ **Dioda LED sygnalizującą aktywne nawadnianie:**
Zielony

Obsługa poprzez aplikację GARDENA smart system:

Za pomocą **aplikacji GARDENA smart system** można sterować wszystkimi produktami GARDENA smart system z każdego miejsca i o każdej porze.

Bezpłatną **aplikację GARDENA smart system** można pobrać z Apple App Store lub Google Play Store.

Do połączenia urządzeń potrzebne jest **GARDENA smart Gateway** połączone z Internetem. Połączenie wszystkich produktów GARDENA smart system następuje poprzez aplikację. Należy postępować zgodnie ze wskazówkami podanymi w aplikacji.

Ustawianie sterowania nawadnianiem:

- Zgodnie z harmonogramem w aplikacji smart system:
dni, rozpoczęcie i czas trwania nawadniania
- W razie potrzeby w aplikacji smart system:
uruchamianie i zatrzymywanie

Ustawienia fabryczne:

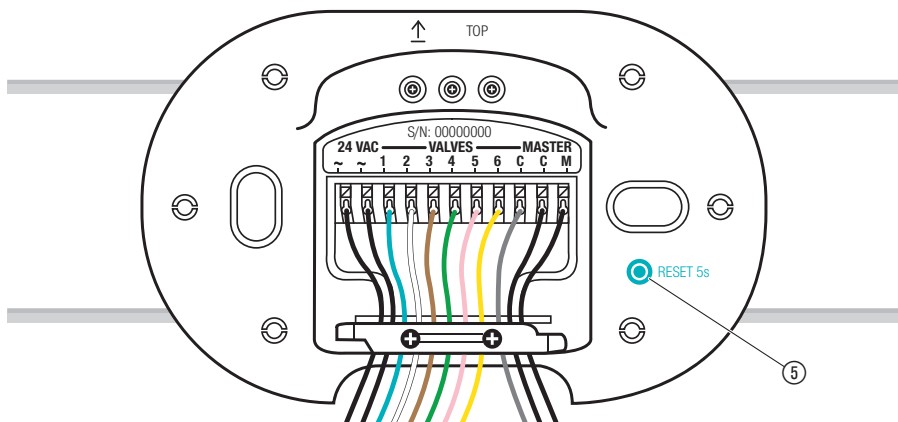

smart sterowanie nawadnianiem zostanie zresetowane do ustawień fabrycznych.

→ Nacisnąć przycisk Reset ⑤.
Ponowne połączenie.

- lub -

→ Przytrzymać przycisk Reset ⑤ przez min. 5 sekund.
Usuwa istniejące połączenie i umożliwia ponowne połączenie np. inne Gateway.

5. KONTROLA/KONSERWACJA

Czyszczenie sterowania nawadnianiem:

Nie używać żrących środków czyszczących ani środków do szorowania.

- Sterowanie nawadnianiem należy czyścić wilgotną szmatką (nie używać rozpuszczalników).

6. PRZECHOWYWANIE

Unieruchomienie:

Produkt przechowywać poza zasięgiem dzieci.

- Nie przechowywać sterowania nawadnianiem na zewnątrz, jeśli nie jest używane.

Usuwanie:

(zgodnie z dyrektywą 2012/19/UE)



Produktu nie wolno usuwać razem z normalnymi odpadami komunalnymi. Produkt usuwać zgodnie z lokalnymi przepisami ochrony środowiska.

WAŻNE!

Produkt należy zutylizować za pośrednictwem lokalnego zakładu utylizacji odpadów.

7. USUWANIE USTEREK

Problem	Możliwa przyczyna	Postępowanie
Kontrolka LED świeci się na czerwono	Prąd przetężeniowy/ niedomiar prądu.	→ Sprawdzić podłączenie do prądu.
Kontrolka LED miga na czerwono	Usterka zaworu.	→ Sprawdzić, czy zawór nie zużywa za dużo prądu.
Program nawadniania nie jest realizowany (brak nawadniania)	Zawór został wcześniej otwarty ręcznie.	→ Unikać ewentualnego duplikowania programów.
	Kran zamknięty.	→ Otworzyć kran.
Brak funkcji	Błąd połączenia.	→ Sprawdzić przyłącza.
	Zasilacz nie jest podłączony.	→ Podłączyć zasilacz.
	Zasilacz za bardzo się rozgrzał.	→ Odłączyć zasilacz i odczekać do jego ostygnięcia. Ponownie podłączyć zasilacz.
		→ Chronić zasilacz przed bezpośrednim nasłonecznieniem.
Rejestracja niemożliwa (inkluzja)	Brak łączności radiowej z Gateway.	→ Wybrać inne położenie sterowania nawadnianiem lub Gateway.
	Brak zasilania sieciowego.	→ Sprawdzić kabel zasilający.
Sterowanie nawadnianiem nie reaguje	Nieprawidłowe połączenie kablowe.	→ Sprawdzić połączenie kablowe.
	Brak łączności radiowej z Gateway.	→ Sprawdzić łączność radiową z Gateway.



WSKAZÓWKA: w przypadku wystąpienia innych usterek prosimy o kontakt z serwisem GARDENA. Naprawy mogą być wykonywane tylko przez punkty serwisowe firmy GARDENA lub przez autoryzowanych przedstawicieli firmy GARDENA.

8. DANE TECHNICZNE

	Jednostka	Wartość (art. 19032)
Temperatura medium (na zewnątrz)	°C	+5 – +40
<i>Wewnętrzne urządzenie bliskiego zasięgu (SRD)</i>		
Zakres częstotliwości	MHz	863 – 870
Maksymalna moc nadawcza	mW	25
Zasięg łączności radiowej na otwartej przestrzeni (ok.)	m	100
<i>Zasilacz sieciowy</i>		
Napięcie sieciowe	V (AC)	230
Częstotliwość	Hz	50
Moc znamionowa	W	22
Pobór mocy w trybie czuwania (ok.)	W	3
Napięcie wyjściowe	V (AC)	24
Maks. prąd wyjściowy	mA	900

Deklaracja zgodności WE:

GARDENA Manufacturing GmbH oświadcza, że typ urządzenia radiowego (smart Irrigation Control sterowanie nawadnianiem art. 19032) jest zgodny z Dyrektywą 2014/53/UE.

Kompletny tekst deklaracji zgodności UE jest dostępny pod adresem:

<http://www.gardena.com/int/support/safety-regulations>

9. AKCESORIA

GARDENA Przekaznik pompowy	art. 1273
GARDENA Zawór automatyczny (24 V)	art. 1278
GARDENA Skrzynie na zawór automatyczny	art. 1254/ 1255
GARDENA Kabel przyłączeniowy	art. 1280
GARDENA Końcówka kablowa	art. 1282

10. SERWIS/GWARANCJA

Serwis:

Prosimy skorzystać z adresu zamieszczonego na odwrotnej stronie.

Gwarancja:

W przypadku reklamacji klient nie zostanie obciążony żadnymi opłatami za świadczone usługi.

Firma GARDENA Manufacturing GmbH oferuje dwuletnią gwarancję (obowiązującą od daty zakupu) na dany produkt. Niniejsza gwarancja obejmuje wszystkie poważne wady produktu, które można uznać za spowodowane przez usterki materiałowe lub produkcyjne. Gwarancja jest realizowana poprzez dostarczenie w pełni funkcjonalnego produktu zamiennego lub naprawę wadliwego produktu wysłanego nam nieodpłatnie przez klienta; zastrzegamy sobie prawo do wyboru jednej z dwóch powyższych opcji. Aby klient mógł skorzystać z tej usługi, muszą być spełnione poniższe warunki:

- Produkt był używany zgodnie z przeznaczeniem określonym w zaleceniach zamieszczonych w instrukcji obsługi,
- Nie były podejmowane próby naprawy produktu przez nabywcę ani osobę trzecią.

Niniejsza gwarancja producenta nie ma wpływu na roszczenia gwarancyjne wobec dealera/sprzedawcy.

W przypadku wystąpienia problemów z tym produktem prosimy o skontaktowanie się z naszym działem obsługi klienta lub wysłać wadliwy produkt wraz z krótkim opisem usterki do firmy GARDENA Manufacturing GmbH. Należy odpowiednio pokryć wszelkie koszty związane z wysyłką i stosować się do właściwych wytycznych dotyczących przesyłek pocztowych i opakowań. Do reklamacji należy dołączyć kopię dowodu zakupu.

Odpowiedzialność za produkt:

Zgodnie z niemiecką ustawą o odpowiedzialności za produkt, niniejszym wyraźnie oświadczamy, że nie ponosimy żadnej odpowiedzialności za szkody poniesione na skutek użytkowania naszych produktów, w przypadku gdy naprawa tych produktów nie była odpowiednio przeprowadzana przez zatwierdzonego przez firmę GARDENA partnera serwisowego lub nie stosowano oryginalnych części GARDENA albo części autoryzowanych przez tę firmę.

Deutschland / Germany
GARDENA
Manufacturing GmbH
Central Service
Hans-Lorenser-Straße 40
D-89079 Ulm
Produktfragen:
(+49) 731 490 - 123
Reparaturen:
(+49) 731 490 - 290
service@gardena.com

Albania
COBALT Sh.p.k.
Rr. Siri Kodra
1000 Tirana

Argentina
Husqvarna Argentina S.A.
Av.del Libertador 5954 –
Piso 11 – Torre B
(C1428ARP) Buenos Aires
Phone: (+54) 11 5194 5000
info.gardena@
ar.husqvarna.com

Armenia
Garden Land Ltd.
61 Tigran Mets
0005 Yerevan

Australia
Husqvarna Australia Pty. Ltd.
Locked Bag 5
Central Coast BC
NSW 2252
Phone: (+61) (0) 2 4352 7400
customer.service@
husqvarna.com.au

Austria / Österreich
Husqvarna Austria GmbH
Industriezeile 36
4010 Linz
Tel.: (+43) 732 77 01 01-485
service.gardena@
husqvarnagroup.com

Azerbaijan
Firm Progress
a. Aliyev Str. 26A
1052 Bakı

Belgium
Husqvarna België nv/sa
Gardena Division
Rue Egide Van Ophem 111
1180 Uccle / Ukkel
Tel.: (+32) 2 72 92 12
info@gardena.be

Bosnia / Herzegovina
SILK TRADE d.o.o.
Industrijska zona Bukva bb
74260 Tešanj

Brazil
Husqvarna do Brasil Ltda
Av. Francisco Matarazzo,
1400 – 19º andar
São Paulo – SP
CEP: 05001-903
Tel: 0800-112252
marketing.br.husqvarna@
husqvarna.com.br

Bulgaria
AGROLAND България АД
бул. 8 Декември, №13
Офис 5
1700 Студентски гр. д
София
Тел.: (+359) 246669 10
info@agroland.eu

Canada / USA
GARDENA Canada Ltd.
100 Summerlea Road
Brampton, Ontario L6T 4X3
Phone: (+1) 905 792 9330
info@gardenacanada.com

Chile
Maquinarias Agroforestales
Ltda. (Maga Ltda.)
Santiago, Chile
Avda. Chesteron
8355 comuna Las Condes
Phone: (+56) 2 202 4417
Daiton@maga.cl
Zipcode: 7560330

China
Husqvarna (Shanghai)
Management Co., Ltd.
富世华 (上海) 管理有限公司
3F, Benq Square B,
No207, Song Hong Rd.,
Chang Ning District,
Shanghai, PRC. 200335
上海市长宁区崧浜路207号明
基广场B座3楼, 邮编: 200335

Colombia
Husqvarna Colombia S.A.
Calle 18 No. 68 D-31, zona
Industrial de Montevideo
Bogotá, Cundinamarca
Tel. 571 2922700 ext. 105
jairo.salazar@
husqvarna.com.co

Costa Rica
Compania Exim
Euroberoamericana S.A.
Los Colegios, Moravia,
200 metros al Sur del Colegio
Saint Francis – San José
Phone: (+506) 297 68 83
exim_euro@racsa.co.cr

Croatia
SILK ADRIA d.o.o.
Josipa Lončara 3
10090 Zagreb
Phone: (+385) 1 3794 580
silk.adria@zg.t-com.hr

Cyprus
Med Marketing
17 Digeni Akrita Ave
P.O. Box 27017
1641 Nicosia

Czech Republic
Husqvarna Česko s.r.o.
Türkova 2319/5b
149 00 Praha 4 – Chodov
Bezplatná infolinka:
800 100 425
servis@cz.husqvarna.com

Denmark
GARDENA DANMARK
Lervvej 19, st.
3500 Værløse
Tlf.: (+45) 70264770
husqvarna@husqvarna.dk
www.gardena.com/dk

Dominican Republic
BOSQUESA, S.R.L
Carretera Santiago Licey
Km. 5 ½
Esquina Copal II,
Santiago
Dominican Republic
Phone: (+809) 736-0333
joserbosquesa@claro.net.do

Ecuador
Husqvarna Ecuador S.A.
Arupos E1-181 y 10 de
Agosto Quito, Pichincha
Tel. (+593) 22800739
francisco.jacome@
husqvarna.com.ec

Estonia
Husqvarna Eesti OÜ
Gardena Division
Valdeku 132
Tallinn
11216, Estonia
info@gardena.ee

Finland
Oy Husqvarna Ab
Gardena Division
Lautatarhankatu 8 / PL 3
00581 HELSINKI
info@gardena.fi

France
Husqvarna France
9/11 Allée des pierres mayettes
92635 Gennevilliers Cedex
France
http://www.gardena.com/fr
NF AZUR: 0 810 0 78 23
(Prix d'un appel local)

Georgia
ALD Group
Bellashvili 8
1159 Tbilisi
Great Britain
Husqvarna UK Ltd
Preston Road
Aycliffe Industrial Park
Newton Aycliffe
County Durham
DL5 6UP
info.gardena@
husqvarna.co.uk

Greece
Π.ΠΑΠΑΔΟΠΟΥΛΟΣ ΑΕΒΕ
Λεωφ. Αθηνών 92
Αθήνα
T.K.104 42
ΕΛΑδδα
Τηλ. (+30) 210 5193100
info@papadopoulos.com.gr

Hungary
Husqvarna Magyarorszáგ Kft.
Ezred u. 1-3
1044 Budapest
Telefon: (+36) 1 251-4161
vevoszolgalat.husqvarna@
husqvarna.hu

Iceland
Ó. Johnson & Kaaber
Tunguhalsi 1
110 Reykjavik
ooj@oik.is

Ireland
Husqvarna UK Ltd
Preston Road
Aycliffe Industrial Park
Newton Aycliffe
County Durham
DL5 6UP
info.gardena@
husqvarna.co.uk

Italy
Husqvarna Italia S.p.A.
Via Santa Vecchia 15
23868 VALMADRERA (LC)
Phone: (+39) 0341.203.111
assistenza.italia@
it.husqvarna.com

JAPAN
KAKUICHI Co. Ltd.
Sumitomo Realty &
Development Kojimachi
BLDG., 8F
5-1 Nibancyo
Chiyoda-ku
Tokyo 102-0084
Phone: (+81) 33 264 4721
m_ishihara@kaku-ichi.co.jp

Kazakhstan
LAMED Ltd.
155/1, Tazhibayevoy Str.
050060 Almaty
IP Schmidt
Abayavenue 3B
110 005 Kostanay
Kyung Jin Trading CO.,LTD.
107-4, SunDuk Bld.,
YangJae-dong,
Seochoo-gu,
Seoul, (zipcode: 137-891)
Phone: (+82) (0)2 574-6300

Kyrgyzstan
Alye Maki
av. Molodaya Guardir J 3
720014
Bishkek

Latvia
Husqvarna Latvija SIA
Gardena Division
Ulbrokas 19A
LV-1021 Riga
info@gardena.lv

Lithuania
UAB Husqvarna Lietuva
Gardena Division
Ateities pl. 77C
LT-52104 Kaunas
info@gardena.lt

Luxembourg
Magasin Jules Neuberg
39, rue Jacques Stas
Luxembourg-Gasperich 2549
Case Postale No. 12
Luxemburg 2010
Singapore Phone: (+352) 40 14 01
api@neuberg.lu

Mexico
AFOSA
Av. Lopez Mateos Sur # 5019
Col. La Calma 45070
Zapopan, Jalisco
Mexico
Phone: (+52) 33 3818-3434
icoimejo@afosa.com.mx

Moldova
Convel S.R.L.
290A Muncestri Str.
2002 Chisinau

Netherlands
Husqvarna Nederland B.V.
GARDENA Division
Postbus 50131
1305 AC ALMERE
Phone: (+31) 36 521 00 10
info@gardena.nl

Neth. Antilles
Jonka Enterprises N.V.
Sta. Rosa Weg 196
P.O. Box 8200
Curaçao
Phone: (+599) 9 767 66 55
pgm@jonka.com

New Zealand
Husqvarna New Zealand Ltd.
PO Box 76-437
Manukau City 2241
Phone: (+64) (0) 9 9202410
support.nz@husqvarna.co.nz

Norway
Husqvarna Norge AS
Gardena Division
Trøskeneveien 36
1708 Sarpsborg
Tel: 69 10 47 00
www.gardena.no

Peru
Husqvarna Perú S.A.
Jr. Ramón Cárcamo 710
Lima 1
Tel: (+51) 1 3320400 ext.416
juan.remuzgo@
husqvarna.com

Poland
Husqvarna
Poland Spółka z o.o.
ul. Wysockiego 15 b
03-371 Warszawa
Phone: (+48) 22 330 96 00
gardena@husqvarna.com.pl

Portugal
Husqvarna Portugal, SA
Laguna - Albarraque
2635 - 595 Rio de Mourgo
Tel.: (+351) 21 922 85 30
Fax : (+351) 21 922 85 36
info@gardena.pt

Romania
Madex International Srl
Soseaua Odaii 117 - 123,
RO 013603 Bucuresti, S1
Phone: (+40) 21 352.76.03
madex@ines.ro

Russia / Россия
ООО „Хускв рн “
141400, Московск я обл.,
г. Химки,
улиц Ленингр дск я,
вл дение 39, стр.6
Бизнес Центр
„Химки Бизнес П рк“,
помещение 0802_04
http://www.gardena.ru

Serbia
Domet d.o.o.
Autoput za Novi Sad bb
11 273 Belgrade
Phone: (+381) 11 848 88 12
miroslav.jejina@domet.rs

Singapore
Hy-Ray PRIVATE LIMITED
40 Jalan Pemimpin
#02-08 Tat Ann Building
Singapore 577185
Phone: (+65) 6253 2277
shying@hyray.com.sg

Slovak Republic
Husqvarna Cesko s.r.o.
Türkova 2319/5b
149 00 Praha 4 – Chodov
Bezplatná infolinka:
800 154 044
servis@sk.husqvarna.com

Slovenia
Husqvarna Austria GmbH
Industriezeile 36
4010 Linz
Tel.: (+43) 732 77 01 01-485
service.gardena@
husqvarna.com

South Africa
Husqvarna
Husqvarna (Pty) Ltd
Postnet Suite 250
Private Bag X6,
Cascades, 3202
South Africa
Phone: (+27) 33 846 9700
info@gardena.co.za

Spain
Husqvarna España S.A.
Calle de Rivas nº10
28052 Madrid
Phone: (+34) 91 708 05 00
atencioncliente@gardena.es

Suriname
Agrofix n.v.
Verlengde Hogestraat # 22
Bonaire (+597) 472426
agrofix@sr.net
Pobox: 2006
Paramaribo
Suriname – South America

Sweden
Husqvarna AB
Gardena Division
S-561 82 Huskvarna
info@gardena.se

Switzerland / Schweiz
Husqvarna Schweiz AG
Consumer Products
Industriestrasse 10
5506 Mägenwil
Phone: (+41) (0) 62 887 37 90
info@gardena.ch

Turkey
Dost Bağcı Diş Ticaret
Müsteslikli A.Ş
Yunus Mah. Adil Sok. No:3
İç Kapı No: 1 Kartal
34873 İstanbul
Phone: (+90) 216 38 93 939
info@dobstbagci.com.tr

Ukraine / Україна
ТОВ „Хускв рн “
вул. В сільківск я, 34,
офіс 204-0
03022, Київ
Тел. (+38) 044 498 39 20
info@gardena.ua

Uruguay
FEL SA
Entre Rios 1083 CP 11800
Montevideo – Uruguay
Tel: (+598) 22 03 18 44
info@felisa.com.uy

Venezuela
Corporacion Casa y Jardin C.A.
Av. Caroni, Edif. Trezmen, PB.
Colinas de Bello Monte.
1050 Caracas.
Tlf: (+58) 212 992 33 22
info@casayjardin.net.ve

19032-20.961.01/1217
© GARDENA
Manufacturing GmbH
D-89070 Ulm
http://www.gardena.com