



**BOSCH**



Register your  
new device on  
MyBosch now and  
get free benefits:  
[bosch-home.com/  
welcome](https://bosch-home.com/welcome)

# Práčka

**WGG25401BY**

**[sk]** Návod na používanie a pokyny na inštaláciu

**Ďalšie informácie nájdete v Digitálnej používateľskej príručke.**



## Obsah

<b>1 Bezpečnosť.....</b>	<b>4</b>	<b>7 Displej.....</b>	<b>20</b>
1.1 Všeobecné upozornenia .....	4	<b>8 Tlačidlá .....</b>	<b>23</b>
1.2 Používanie v súlade s určením.....	4	<b>9 Programy .....</b>	<b>25</b>
1.3 Obmedzenie skupiny používateľov .....	4	<b>10 Príslušenstvo .....</b>	<b>29</b>
1.4 Bezpečná inštalácia .....	5	<b>11 Bielizeň .....</b>	<b>29</b>
1.5 Bezpečné používanie .....	7	11.1 Príprava bielizne .....	29
1.6 Bezpečné čistenie a údržba.....	9	<b>12 Pracie a ošetrovacie prostriedky .....</b>	<b>30</b>
<b>2 Zabránenie vecným škodám .....</b>	<b>10</b>	<b>13 Základná obsluha.....</b>	<b>30</b>
<b>3 Ochrana životného prostredia a šetrenie .....</b>	<b>11</b>	13.1 Zapnite spotrebič .....	30
3.1 Likvidácia obalu.....	11	13.2 Nastavenie programu.....	30
3.2 Šetrenie energie a zdrojov .....	11	13.3 Prispôsobenie nastavení programu.....	30
3.3 Energeticky úsporný režim.....	11	13.4 Vložte bielizeň .....	30
<b>4 Umiestnenie a pripojenie.....</b>	<b>12</b>	13.5 Plnenie pracích a ošetrovacích prostriedkov.....	30
4.1 Vybalenie spotrebiča.....	12	13.6 Spustenie programu.....	31
4.2 Obsah dodávky .....	12	13.7 Doplnenie bielizne .....	31
4.3 Požiadavky na miesto inštalácie .....	12	13.8 Zrušenie programu.....	31
4.4 Odstránenie prepravných poističiek .....	13	13.9 Pokračovanie programu pri Stop plákania .....	31
4.5 Pripojenie spotrebiča .....	14	13.10 Vybratie bielizne .....	31
4.6 Vyrovnanie spotrebiča.....	15	13.11 Vypnutie spotrebiča.....	31
4.7 Elektrické pripojenie spotrebiča.....	16	<b>14 Detská poisťka.....</b>	<b>32</b>
<b>5 Oboznámenie sa .....</b>	<b>17</b>	14.1 Aktivovanie detskej poisťky....	32
5.1 Spotrebič .....	17	14.2 Deaktivovanie detskej poisťky .....	32
5.2 Zásuvka na prací prostriedok.....	17	<b>15 Základné nastavenia .....</b>	<b>33</b>
5.3 Ovládací panel .....	18	15.1 Prehľad základných nastavení .....	33
<b>6 Pred prvým použitím.....</b>	<b>19</b>	15.2 Zmena základných nastavení.....	34
6.1 Spustenie prania naprázdno .....	19		

<b>16 Čistenie a údržba .....</b>	<b>34</b>
16.1 Čistenie bubna .....	34
16.2 Čistenie zásuvky na pracie prostriedky.....	34
16.3 Čistenie vypúšťacieho čer- padla.....	35
<b>17 Odstránenie porúch .....</b>	<b>39</b>
17.1 Núdzové odblokovanie.....	48
<b>18 Preprava, skladovanie a lik- vidácia.....</b>	<b>48</b>
18.1 Demontáž spotrebiča .....	48
18.2 Vloženie prepravných pois- tiel .....	48
18.3 Opätovné uvedenie spotrebiča do prevádzky.....	48
18.4 Likvidácia starého spotrebi- ča.....	48
<b>19 Zákaznícky servis.....</b>	<b>49</b>
19.1 Označenie produktu (E-Nr.) a výrobné číslo (FD).....	49
<b>20 Hodnoty spotreby .....</b>	<b>50</b>
<b>21 Technické údaje .....</b>	<b>50</b>



# 1 Bezpečnosť

Dodržiavajte nasledujúce bezpečnostné upozornenia.

## 1.1 Všeobecné upozornenia



- Starostlivo si prečítajte tento návod.
- Návod, ako aj ďalšie informácie o produkte uschovajte pre neskoršie použitie alebo ďalšieho majiteľa.
- Nepripájajte spotrebič, ak došlo k poškodeniu počas prepravy.

## 1.2 Používanie v súlade s určením

Tento spotrebič používajte len:

- na pranie textílií, ktoré sa dajú prať v práčke a vlny, ktoré sa môžu prať ručne podľa etikety so symbolmi ošetrovania.
- s vodou z vodovodu a bežnými pracími a ošetrovacími prostriedkami na použitie v práčke.
- v súkromných domácnostiach a v uzavretých priestoroch domáceho prostredia.
- maximálne do výšky 4000 m nad morom.

## 1.3 Obmedzenie skupiny používateľov

Tento spotrebič môžu používať deti staršie ako 8 rokov a osoby so zníženými fyzickými, sensorickými alebo mentálnymi schopnosťami alebo osoby s nedostatočnými skúsenosťami a/alebo vedomosťami iba vtedy, ak sú pod dozorom alebo ak boli poučené o bezpečnom používaní spotrebiča a nebezpečenstiev, ktoré z neho vyplývajú.

Deti sa so spotrebičom nesmú hrať.

Čistenie ani používateľskú údržbu nesmú vykonávať deti bez dozoru.

Deti do 3 rokov a domáce zvieratá držte mimo dosahu spotrebiča.

## 1.4 Bezpečná inštalácia

### **⚠ VAROVANIE – Riziko zásahu elektrickým prúdom!**

Neodborná inštalácia je nebezpečná.

- ▶ Spotrebič pripojte a prevádzkujte len podľa údajov na výrobnom štítku.
- ▶ Spotrebič sa smie pripojiť len k sieti so striedavým prúdom cez uzemnenú zásuvku nainštalovanú podľa predpisov.
- ▶ V elektroinštalácii domácnosti musí byť podľa predpisov nainštalovaný systém ochranného vodiča. Inštalácia musí mať dostatočne veľký prierez vodiča.
- ▶ Pri použití prúdového chrániča použite len typ s označením .
- ▶ Nikdy spotrebič nenapájajte cez externý spínací mechanizmus, napr. spínacie hodiny alebo diaľkové ovládanie.
- ▶ Keď je spotrebič zabudovaný, sieťová zástrčka sieťového prívodného vedenia musí byť voľne prístupná alebo ak voľný prístup nie je možný, musí sa v pevne uloženej elektrickej inštalácii namontovať rozdeľovacie zariadenie so všetkými pólmi podľa ustanovení o inštalácii.
- ▶ Pri inštalácii spotrebiča sa uistite, že napájací kábel nie je zasunutý alebo poškodený.

Poškodená izolácia sieťového prívodného vedenia je nebezpečná.

- ▶ Sieťové prívodné vedenie sa nikdy nesmie dostať do kontaktu s horúcimi časťami spotrebiča alebo tepelnými zdrojmi.
- ▶ Sieťové prívodné vedenie sa nikdy nesmie dostať do kontaktu s ostrými špicami alebo hranami.
- ▶ Nikdy neohýbajte, nestláčajte ani nevymieňajte sieťové prívodné vedenie.

### **⚠ VAROVANIE – Riziko požiaru!**

Použitie predlžovacieho napájacieho kábla a nepovolených adaptérov je nebezpečné.

- ▶ Nepoužívajte predlžovacie káble ani viacnásobné zásuvky.
- ▶ Používajte iba adaptéry a sieťové káble schválené výrobcom.
- ▶ Ak je sieťový kábel príliš krátky a nie je dostupný žiadny dlhší sieťový kábel, kontaktujte elektropredajňu a prispôbte domovú inštaláciu.

### **⚠ VAROVANIE – Riziko poranenia!**

Vysoká hmotnosť spotrebiča môže spôsobiť zranenie pri zdvíhaní.

- ▶ Spotrebič nedvíhajte sami.

Keď sa spotrebič nevhodne nainštaluje do veže pozostávajúcej z kombinácie práčky a sušičky, môže spadnúť.

- ▶ Sušičku postavte na práčku výlučne pomocou spájacej súpravy od výrobcu sušičky . Iná metóda inštalácie nie je povolená.
- ▶ Spotrebič neinštalujte do veže pozostávajúcej z kombinácie práčky a sušičky, keď výrobca sušičky neponúka vhodnú spájaciu súpravu.
- ▶ Do veže pozostávajúcej z kombinácie práčky a sušičky nespájajte spotrebiče rozdielnej hĺbky a šírky.
- ▶ Vežu pozostávajúcu z kombinácie práčky a sušičky neinštalujte na podstavec, spotrebiče by sa mohli prevrátiť.

### **⚠ VAROVANIE – Riziko udusenía!**

Deti si môžu obalový materiál pretiahnuť cez hlavu alebo sa doň zabaliť a zadusiť.

- ▶ Obalový materiál uchovávajte mimo detí.
- ▶ Nenechajte deti hrať sa s obalovým materiálom.

### **⚠ UPOZORNENIE – Riziko poranenia!**

Spotrebič môže počas prevádzky vibrovať alebo sa pohybovať.

- ▶ Spotrebič postavte na čistú, rovnú a pevnú plochu.
- ▶ Vyrovnajte spotrebič pomocou nožičiek a vodováhy.

Ak sú hadice a sieťové prírodné vedenia položené nevhodne, vzniká riziko zakopnutia.

- ▶ Hadice a sieťové prírodné vedenia položte tak, aby nehrozilo nebezpečenstvo zakopnutia.

Keď sa pri presúvaní spotrebič drží za vyčnievajúce časti, napr. dvierka spotrebiča, tieto časti sa môžu zlomiť.

- ▶ Spotrebič pri presúvaní nikdy nedržte za vyčnievajúce časti.

### **⚠ UPOZORNENIE – Riziko porezania!**

Dotýkanie sa ostrých hrán spotrebiča môže viesť k rezným poraneniam.

- ▶ Nikdy sa nedotýkajte spotrebiča na ostrých hranách.

- ▶ Pri inštalácii a preprave spotrebiča používajte ochranné rukavice.

## 1.5 Bezpečné používanie

### **⚠ VAROVANIE – Riziko zásahu elektrickým prúdom!**

Poškodený spotrebič alebo poškodené sieťové prírodné vedenie je nebezpečné.

- ▶ Nikdy nepoužívajte poškodený spotrebič.
- ▶ Nikdy neťahajte za sieťové prírodné vedenie, keď ho chcete odpojiť od elektrickej siete. Vždy odpojte sieťovú zástrčku sieťového prírodného vedenia.
- ▶ Keď je spotrebič alebo sieťové prírodné vedenie poškodené, okamžite vyťahnite zástrčku sieťového prírodného vedenia alebo vypnite poistku v poistkovej skrini a zatvorte prívod vody.
- ▶ Zavolajte zákaznícky servis. → *Strana 49*

Vniknutá vlhkosť môže spôsobiť úraz elektrickým prúdom.

- ▶ Spotrebič používajte iba v uzavretých priestoroch.
- ▶ Nikdy nevystavujte spotrebič vysokým teplotám alebo vlhkosti.
- ▶ Na čistenie spotrebiča nepoužívajte parný čistič, vysokotlakový čistič, hadice ani sprchy.

### **⚠ VAROVANIE – Riziko poškodenia zdravia!**

Deti sa môžu zavrieť dovnútra spotrebiča a dostať sa do ohrozenia života.

- ▶ Spotrebič nestavajte za dvere, ktoré blokujú alebo obmedzujú otvorenie dvierok spotrebiča.
- ▶ V prípade spotrebičov, ktoré už doslúžili, odpojte sieťovú zástrčku sieťového prírodného vedenia, potom odpojte sieťové prírodné vedenie a zničte zámok dvierok spotrebiča tak, aby sa už dvierka nedali zatvoriť.

### **⚠ VAROVANIE – Riziko udusenía!**

Deti môžu vdýchnuť alebo prehltnúť malé časti a zadusiť sa.

- ▶ Drobné časti uchovávajte mimo dosahu detí.
- ▶ Nenechajte deti hrať sa drobnými dielmi.

### **⚠ VAROVANIE – Riziko otravy!**

Pracie a ošetrovacie prostriedky môžu pri požití spôsobiť otravu.

- ▶ V prípade náhodného požitia vyhľadajte lekársku pomoc.
- ▶ Pracie a ošetrovacie prostriedky uchovávajte mimo dosah detí.

### **⚠ VAROVANIE – Riziko výbuchu!**

Keď bola bielizeň predtým čistená prostriedkami s obsahom roz-púšťadiel, môže to viesť k výbuchu v spotrebiči.

- ▶ Čistenú bielizeň pred praním dôkladne vypláčajte vo vode.

### **⚠ UPOZORNENIE – Riziko poranenia!**

Pri vystupovaní alebo lezení na spotrebič sa môže krycia doska zlomiť.

- ▶ Nikdy nevystupujte alebo nelezte na spotrebič.

Pri sadaní alebo narazení na otvorené dvierka sa môže spotrebič prevrátiť.

- ▶ Nesadajte si na dvierka spotrebiča alebo sa o ne neopierajte.

- ▶ Na dvierka spotrebiča neodkladajte žiadne predmety.

Siahanie do otáčajúceho sa bubna môže spôsobiť poranenia rúk.

- ▶ Pres siahnutím do bubna počkajte, kým sa bubon úplne zastaví.

### **⚠ UPOZORNENIE – Riziko obarenia!**

Prací roztok sa pri praní pri vysokej teplote rozhorúči.

- ▶ Nedotýkajte sa horúceho pracieho roztoku.

### **⚠ UPOZORNENIE – Riziko chemických popálenín!**

Pri otvorení zásuvky na prací prostriedok môže zo spotrebiča vy-streknúť prací a ošetrovací prostriedok. Kontakt s očami alebo po-kožkou môže spôsobiť podráždenie.

- ▶ Pri kontakte s pracím alebo ošetrovacím prostriedkom dôkladne vypláchnite oči a opláchnite pokožku čistou vodou.

- ▶ V prípade náhodného požitia vyhľadajte lekársku pomoc.

- ▶ Pracie a ošetrovacie prostriedky uchovávajte mimo dosah detí.



## 1.6 Bezpečné čistenie a údržba

### **⚠ VAROVANIE – Riziko zásahu elektrickým prúdom!**

Neodborné opravy sú nebezpečné.

- ▶ Spotrebič môže opravovať iba príslušne vyškolený personál.
- ▶ Pri oprave spotrebiča sa smú používať len originálne náhradné súčiastky.
- ▶ Keď sa poškodí sieťový prípojný kábel tohto spotrebiča, musí ho vymeniť výrobca alebo jeho zákaznícky servis alebo podobne kvalifikovaná osoba, aby sa zabránilo ohrozeniam.

Vniknutá vlhkosť môže spôsobiť úraz elektrickým prúdom.

- ▶ Na čistenie spotrebiča nepoužívajte parný čistič, vysokotlakový čistič, hadice ani sprchy.

### **⚠ VAROVANIE – Riziko poranenia!**

Používanie neoriginálnych náhradných súčiastok a príslušenstva je nebezpečné.

- ▶ Používajte len originálne náhradné súčiastky a príslušenstvo výrobcu.

### **⚠ VAROVANIE – Riziko otravy!**

Pri používaní čistiacich prostriedkov s obsahom rozpúšťadiel môžu vznikať jedovaté výpary.

- ▶ Nepoužívajte žiadne čistiace prostriedky obsahujúce rozpúšťadlá.

## 2 Zabránenie vecným škodám

### POZOR!

Nesprávne dávkovanie aviváže, pracích, ošetrovacích a čistiacich prostriedkov môže nepriaznivo ovplyvniť funkcie spotrebiča.

- ▶ Dodržiavajte odporúčané dávkovanie výrobcu.

Prekročenie maximálnej náplne nepriaznivo ovplyvňuje funkcie spotrebiča.

- ▶ Dodržiavajte maximálne množstvo náplne pre každý program a neprekračujte ho.

→ "Programy", Strana 25

Spotrebič je zaistený na prepravu prepravnými poistkami. Neodstránené prepravné poistky môžu spôsobiť vecné škody a poškodiť spotrebič.

- ▶ Pred uvedením do prevádzky kompletne odstráňte všetky prepravné poistky a odložte si ich.
- ▶ Pred každou prepravou všetky prepravné poistky kompletne namontujte, aby ste zabránili prepravným škodám.

Neodborné pripojenie prívodnej hadice vody môže viesť k vecným škodám.

- ▶ Skrutkové spoje na prívide vody utiahnite rukou.
- ▶ Prívodnú hadicu vody podľa možnosti pripojte na vodovodný kohútik priamo bez ďalších spájacích prvkov, ako je adaptér, predĺženie, ventily alebo podobne.
- ▶ Dbajte na to, aby bol vnútorný priemer vodovodného kohútika minimálne 17 mm.
- ▶ Dbajte na to, aby bola dĺžka závitú na prípoji k vodovodnému kohútiku minimálne 10 mm.

Príliš nízky alebo príliš vysoký tlak vody môže ovplyvniť funkcie spotrebiča.

- ▶ Uistite sa, že tlak vody vo vodovodnom systéme je minimálne 100 kPa (1 bar) a maximálne 1 000 kPa (10 bar).
- ▶ Keď tlak vody prekročí maximálnu uvedenú hodnotu, medzi prípojku pitnej vody a hadicovú súpravu spotrebiča sa musí nainštalovať redukčný ventil.
- ▶ Spotrebič nepripájajte na zmiešavacu batériu beztlakového ohrievača horúcej vody.

Modifikované alebo poškodené hadice na vodu môžu spôsobiť vecné škody alebo poškodiť spotrebič.

- ▶ Nikdy neohýbajte, nestláčajte, neupravujte alebo nerezte hadice na vodu.
- ▶ Používajte iba dodané hadice na vodu alebo originálne náhradné hadice.
- ▶ Nikdy znovu nepoužívajte použité hadice na vodu.

Používanie spotrebiča so znečistenou alebo príliš horúcou vodou môže spôsobiť vecné škody a poškodenie spotrebiča.

- ▶ Spotrebič prevádzkujte výlučne so studenou vodou z vodovodu.

Nevhodné čistiace prostriedky môžu poškodiť povrch spotrebiča.

- ▶ Nepoužívajte agresívne alebo abrazívne čistiace prostriedky.
- ▶ Nepoužívajte čistiace prostriedky s vysokým obsahom alkoholu.
- ▶ Nepoužívajte tvrdé drôtenky alebo čistiace špongie.
- ▶ Spotrebič čistite len vodou a mäkkou, vlhkou utierkou.
- ▶ Pri kontakte so spotrebičom okamžite odstráňte všetky zvyšky pracieho prostriedku, zvyšky aerosólu alebo iné zvyšky.

## 3 Ochrana životného prostredia a šetrenie

### 3.1 Likvidácia obalu

Obalové materiály nezaťažujú životné prostredie a sú recyklovateľné.

- ▶ Jednotlivé komponenty zlikvidujte oddelene podľa druhu.

### 3.2 Šetrenie energie a zdrojov

Pri dodržiavaní nasledujúcich pokynov spotrebuje váš spotrebič menej elektrickej energie a vody.

Využívajte programy s nízkymi teplotami a dlhými časmi prania, ako aj maximálne množstvo náplne.

- ✓ Spotreba energie a vody je najefektívnejšia.

Prací prostriedok podľa stupňa znečistenia bielizne.

- ✓ Pre mierne až normálne znečistenie stačí menšie množstvo pracieho prostriedku. Dodržiavajte dávkovanie odporúčané výrobcom pracieho prostriedku.

Znížte teplotu pri praní mierne a normálne znečistenej bielizne.

- ✓ Pri praní na nízkej teplote spotrebič spotrebuje menej energie. Pre mierne až normálne znečistenie stačia aj nižšie teploty, ako sú uvedené na etikete so symbolmi ošetrovania.

Keď chcete bielizeň následne sušiť v sušičke bielizne, nastavte maximálne otáčky odstreďovania.

- ✓ Suchšia bielizeň skracuje trvanie programu pri sušení a znižuje spotrebu energie. S vyššími otáčkami odstreďovania klesne zvyšková vlhkosť v bielizni a stúpne hlučnosť odstreďovania.

Bielizeň perte bez predprania.

- ✓ Pranie s predpraním predlžuje trvanie programu a zvyšuje spotrebu energie a vody.

Spotrebič má množstevnú automatiku.

- ✓ Podľa druhu bielizne a množstva náplne množstevná automatika optimálne prispôsobí spotrebu vody a čas trvania programu.

### 3.3 Energeticky úsporný režim

Keď spotrebič dlhší čas neobsluhujete, automaticky sa prepne do energeticky úsporného režimu.

Energeticky úsporný režim sa ukončí, keď budete spotrebič znova obsluhovať.

## 4 Umiestnenie a pripojenie

### 4.1 Vybalenie spotrebiča

#### POZOR!

Predmety zabudnuté v bubne, ktoré nie sú určené na prevádzku v spotrebiči, môžu viesť k materiál- nym škodám a spôsobiť poškodenie spotrebiča.

- ▶ Pred prevádzkou tieto predmety a dodané príslušenstvo vyberte z bubna.
1. Obalový materiál a ochranný obal kompletne odstráňte zo spotrebiča.  
→ *"Likvidácia obalu", Strana 11*
  2. Skontrolujte spotrebič, či nemá viditeľné poškodenia.
  3. Otvorte dvierka spotrebiča.  
→ *"Základná obsluha", Strana 30*
  4. Vyberte príslušenstvo z bubna.
  5. Zatvorte dvierka spotrebiča.

### 4.2 Obsah dodávky

Po vybalení skontrolujte všetky diely na eventuálne poškodenia vzniknuté pri preprave a úplnosť pri dodaní.

#### POZOR!

Prevádzka s neúplným alebo chybným príslušenstvom môže nepriazni- vo ovplyvniť funkciu spotrebiča alebo viesť k vecným škodám a poškodiť spotrebič.

- ▶ Spotrebič neprevádzkujte s neúpl- ným alebo chybným príslušen- stvom.
- ▶ Pred prevádzkou spotrebiča vy- meňte potrebné príslušenstvo.  
→ *"Príslušenstvo", Strana 29*

**Poznámka:** Bezchybnosť fungovania spotrebiča bola skontrolovaná v závode. V spotrebiči preto môžu byť zvyšky vodných škvŕn. Škvŕny zmiznú po prvom praní.

Súčasti dodávky:

- Práčka
- Sprievodná dokumentácia
- Prepravné poistky  
→ *"Odstránenie prepravných pois- tiiek", Strana 13*
- Krytky
- Prívodná hadica vody  
→ *"Pripojenie prívodnej hadice vody", Strana 14*

### 4.3 Požiadavky na miesto in- štalácie



#### VAROVANIE

#### Riziko zásahu elektrickým prúdom!

Spotrebič obsahuje súčasti, ktoré sú pod napätím. Dotyk súčastí, ktoré sú pod napätím, je nebezpečný.

- ▶ Spotrebič neprevádzkujte bez krycej dosky.



#### VAROVANIE

#### Riziko poranenia!

Pri prevádzke na podstavci sa môže spotrebič prevrátiť.

- ▶ Pred uvedením spotrebiča do pre- vádzky bezpodmienečne upevnite nožičky spotrebiča príchytkami  
→ *Strana 29* výrobcu.

#### POZOR!

Zmrznutá zvyšková voda v spotrebiči môže spôsobiť jeho poškodenie.

- ▶ Neinštalujte a neprevádzkujte spotrebič v oblastiach ohrozených mrazom alebo vonku.
- Keď sa spotrebič nakloní o viac než 40°, môže vyteciť zvyšková voda a spôsobiť vecné škody.
- ▶ Spotrebič nakláňajte opatrne.
  - ▶ Spotrebič prepravujte nastojato.

## Miesto inštalácie Požiadavky

Podstavec

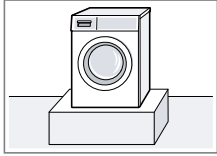

Spotrebič upevníte príchytkami → *Strana 29.*

Drevená podlaha na trámoch

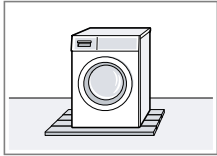

Spotrebič nainštalujte na drevenú dosku (hrúbka min. 30 mm) odolnú voči vode, ktorá je pevne zoskrutkovaná k podlahe.

Kuchynská linka

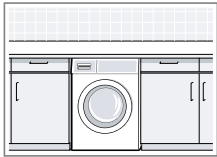

Spotrebič nainštalujte iba pod kompaktnú pracovnú dosku, ktorá je pevne spojená so susednými skrinkami. Potrebná šírka výklenku: 60 cm.

Pri stene

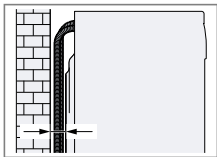

Medzi stenu a spotrebič nezaviknite hadice ani prívodné vedenie.

## 4.4 Odstránenie prepravných poistiek

Spotrebič je zaistený na prepravu prepravnými poistkami na zadnej strane spotrebiča.

**Poznámka:** Odložte skrutky prepravných poistiek a objímky pre prípad neskoršej prepravy.

→ "Vloženie prepravných poistiek", *Strana 48*

1. Vytiahnite hadice z držiakov.

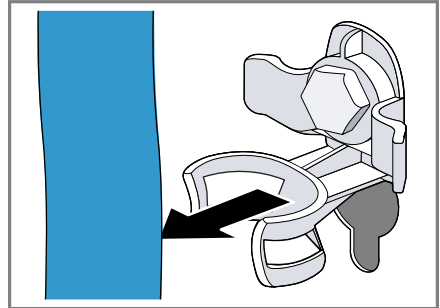

2. Povoľte všetky 4 prepravné poistky skrutkovým kľúčom SW 13 ① a odstráňte ich ②.

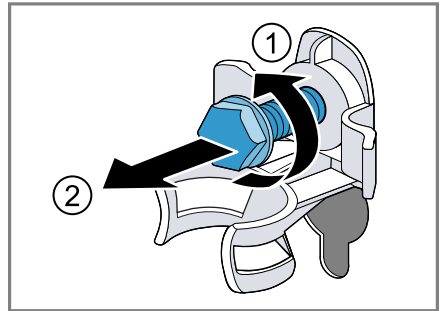

3. Sieťové prívodné vedenie vyberte z držiaka.

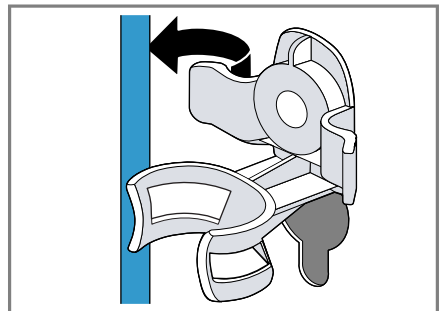

**sk** Umiestnenie a pripojenie

4. Odstráňte 4 objímky.

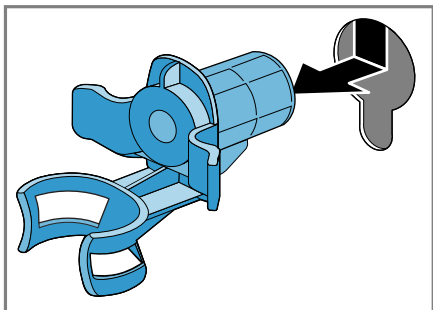

5. Nasadíte 4 krytky.

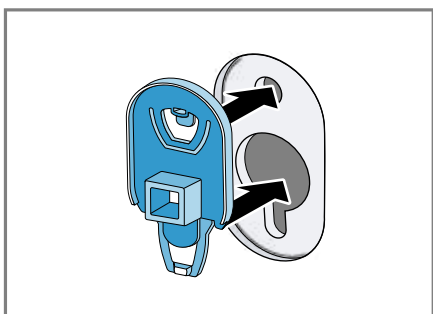

6. Posuňte 4 krytky nadol.

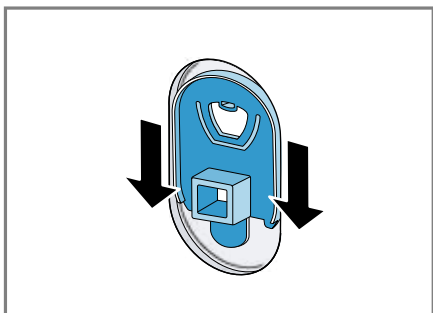

**Poznámka:** Ak chcete umiestniť prepravné poistky na spotrebič kvôli jeho preprave, vykonajte uvedené kroky v opačnom poradí.

## 4.5 Pripojenie spotrebiča

### Pripojenie prívodnej hadice vody

1. Pripojte prívodnú hadicu vody na spotrebiči.

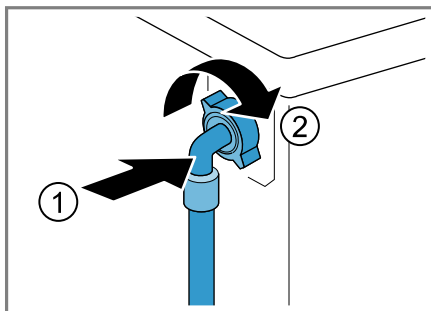

2. Pripojte prívodnú hadicu vody na prívod vody (26,4 mm = 3/4").

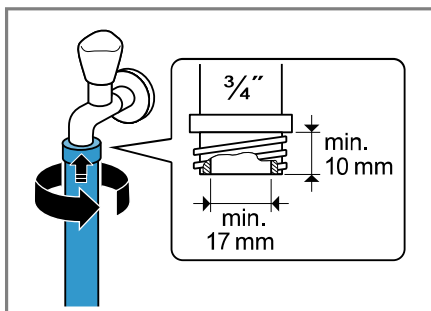

3. Otvorte opatrne vodovodný kohútik a skontrolujte tesnosť pripojovacích miest.

### Spôsoby pripojenia odtoku vody

Tieto informácie vám pomôžu pripojiť spotrebič na odtok vody.

### POZOR!

Pri odčerpávaní je odtoková hadica vody pod tlakom a môže sa uvoľniť z nainštalovaného miesta pripojenia.

► Odtokovú hadicu vody zistite proti neúmyselnému uvoľneniu.

**Poznámka:** Dodržiavajte výšky odčerpávania.  
Maximálna výška odčerpávania je 100 cm.

Sifón

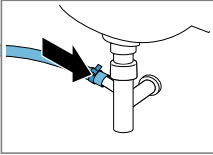

Miesto pripojenia zaistíte hadicovou objímkou (24 – 40 mm).

Umývadlo

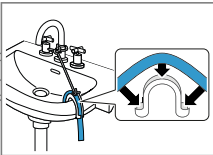

Odtokovú hadicu zafixujete a zistíte oblúkom → *Strana 29*.

Plastová rúra s gumovým hrdlom alebo odtokový kanál

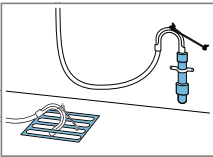

Odtokovú hadicu zafixujete a zistíte oblúkom → *Strana 29*.

## 4.6 Vyrovnanie spotrebiča

Aby sa znížila hlučnosť a vibrácie a pohybovanie spotrebiča, spotrebič správne vyrovnajte.

1. Skrutkovým kľúčom veľkosti 17 po-voľte v smere chodu hodinových ručičiek poistné matice.

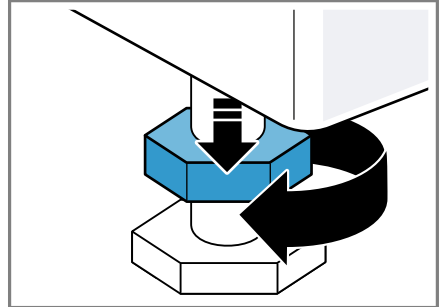

2. Spotrebič vyrovnajte otáčaním nožičiek. Skontrolujte vodováhou, či je spotrebič vyrovnaný.

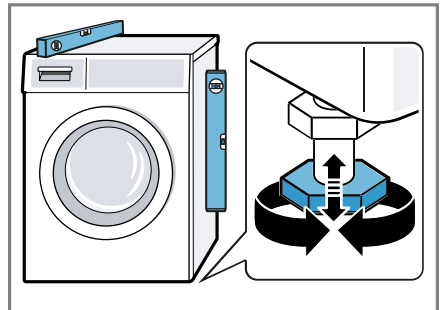

Všetky nožičky spotrebiča musia stáť pevne na podlahe.

## sk Umiestnenie a pripojenie

3. Poistné matice pevne pritiahnite skrutkovým kľúčom veľkosti 17 proti skrini spotrebiča.

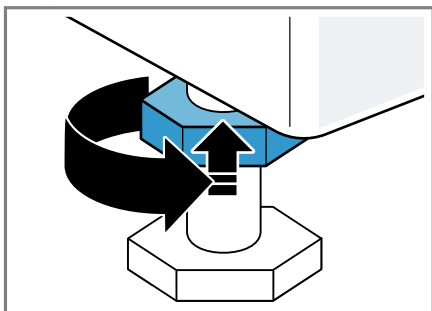

Pridržiavajte pritom nožičku spotrebiča a neprestavte jej výšku.

## 4.7 Elektrické pripojenie spotrebiča

**Poznámka:** Vaša domáca elektrická inštalácia pre tento spotrebič musí spĺňať zákonné predpisy a bezpečnostné predpisy a mala by obsahovať prúdový chránič.

1. Zapojte konektor napájacieho kábla spotrebiča do elektrickej zásuvky v blízkosti spotrebiča.  
Informácie o pripojení spotrebiča nájdete v technických údajoch → *Strana 50*.
2. Skontrolujte, či je sieťová zástrčka pevne zasunutá.



## 5 Oboznámenie sa

### 5.1 Spotrebič

Tu nájdete prehľad komponentov vášho spotrebiča.

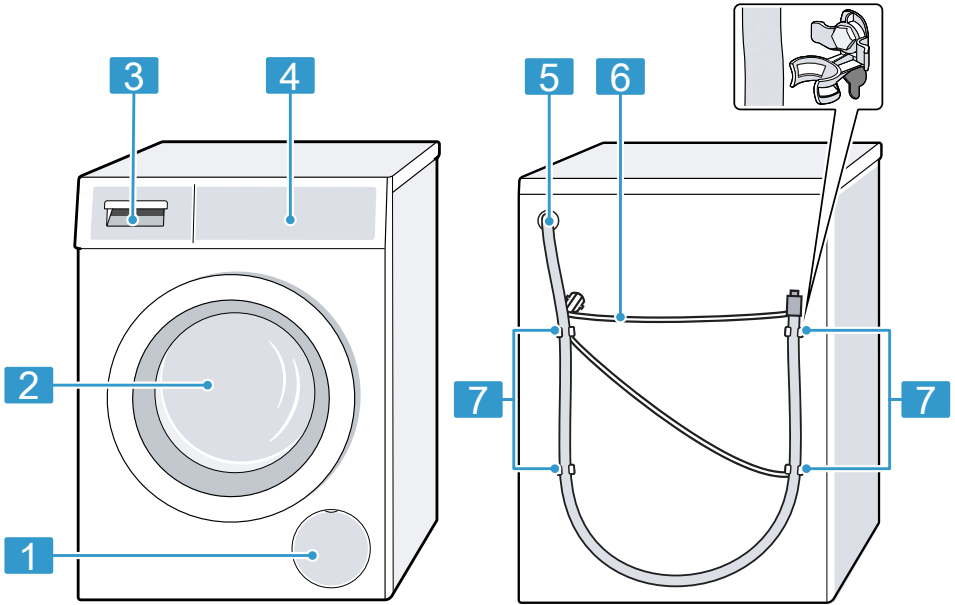

V závislosti od typu spotrebiča sa môžu detaily na obrázku líšiť, napr. farba a tvar.

**1** Servisná klapka vypúšťacieho čerpadla → *Strana 35*

**2** Dvierka

**3** Zásuvka na prací prostriedok → *Strana 17*

**4** Ovládací panel → *Strana 18*

**5** Odtoková hadica vody → *Strana 14*

**6** Sieťové prívodné vedenie → *Strana 16*

**7** Prepravné poistky → *Strana 13*

### 5.2 Zásuvka na prací prostriedok

**Poznámka:** Dodržiavajte informácie výrobcu o použití a dávkovaní pracích prostriedkov a ošetrovacích prostriedkov a informácie v opisoch programov.  
→ "Programy", *Strana 25*

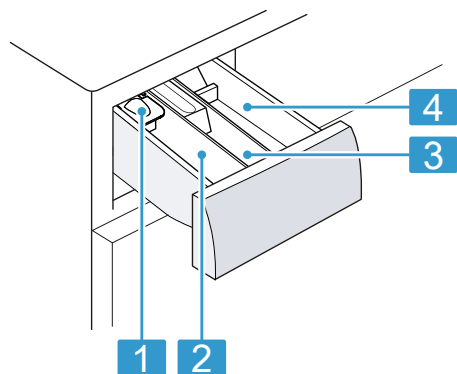

- |   |  |
|---|--|
| 1 | Dávkovacia pomôcka na tekutý prací prostriedok |
| 2 | Komora II: Prací prostriedok na hlavné pranie  |
| 3 | Komora ☼: Aviváž                               |
| 4 | Komora I: Prací prostriedok na predpranie      |

### 5.3 Ovládací panel

Pomocou ovládacieho poľa môžete nastaviť všetky funkcie vášho spotrebiča a získať informácie o prevádzkovom stave.

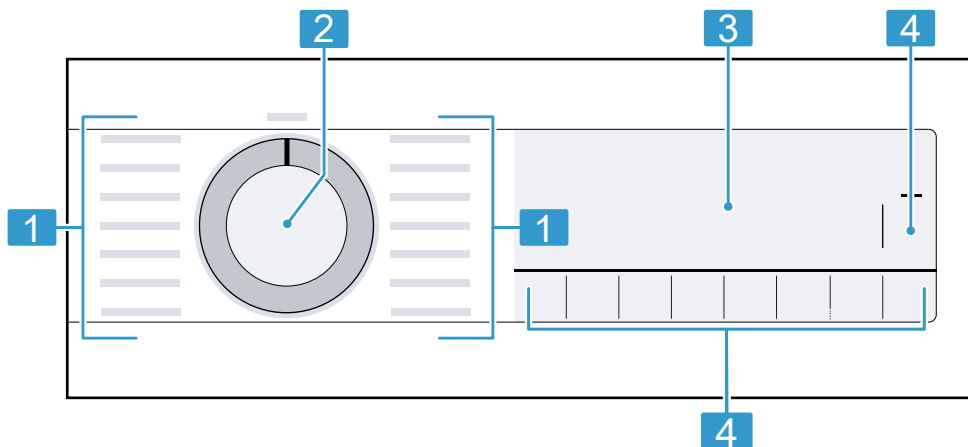

- |   |                             |
|---|-----------------------------|
| 1 | Programy → Strana 25        |
| 2 | Volič programov → Strana 30 |
| 3 | Displej → Strana 20         |
| 4 | Tlačidlá → Strana 23        |

## 6 Pred prvým použitím

Pripravte spotrebič na používanie.

### 6.1 Spustenie prania naprázdno

Pred opustením závodu bol váš spotrebič dôkladne preskúšaný. Aby sa prípadná zvyšková voda odstránila, vykonajte prvé pranie bez bielizne.

1. Nastavte volič programov na ☼  
**Drum Clean**.
2. Zatvorte dvierka.
3. Vytiahnite zásuvku na prací prostriedok.
4. Do komory II nalejte asi 1 liter vody.

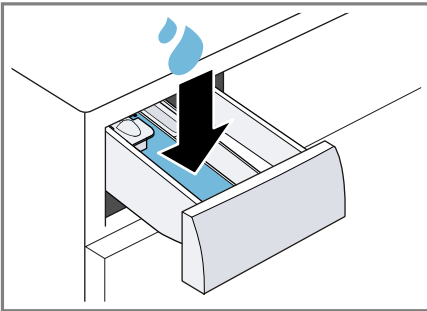

5. Univerzálny prostriedok na pranie nalejte/nasypte do komory II.

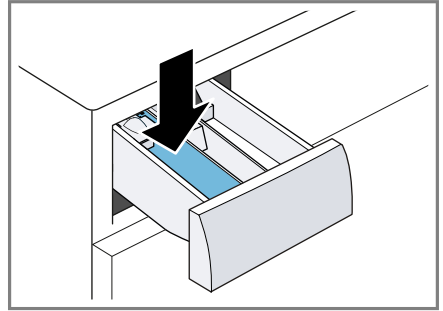

Peneniu zabránite tým, že použijete iba polovicu odporúčaného množstva pracieho prostriedku na mierne znečistenie. Nepoužívajte prací prostriedok na vlnu alebo prací prostriedok na jemnú bielizeň.

6. Zasuňte zásuvku na prací prostriedok.
7. Na spustenie programu stlačte ▷∞  
**Start/Reload**.
  - ✓ Na displeji sa zobrazí zostávajúci čas trvania programu.
  - ✓ Po skončení programu sa na displeji zobrazí: "End".
8. Spustíte prvé pranie alebo nastavte volič programov na **Off**, aby sa spotrebič vypol.  
→ "Základná obsluha", Strana 30

## 7 Displej



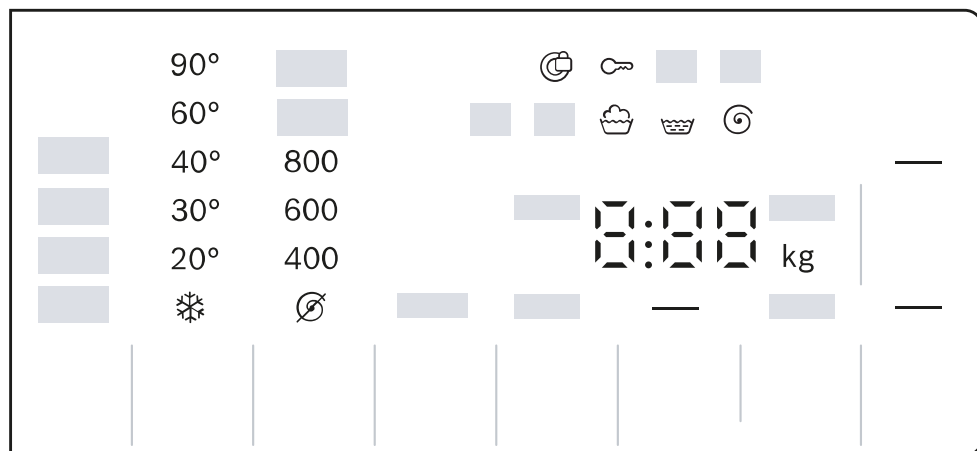









Na displeji uvidíte aktuálne hodnoty nastavenia, možnosti výberu alebo texty upozornení.





Príklad zobrazenia na displeji

Zobrazenia na displeji	Názov	Viac informácií
0:40 <sup>1</sup>	Čas trvania programu/zostávajúci čas programu	Predpokladaný čas trvania programu alebo zostávajúci čas programu v hodinách a minútach.
10+ <sup>1</sup>	Čas Hotové za	→ "Tlačidlá", Strana 23
10,0 <sup>1</sup>	Odporúčaná náplň	Maximálne množstvo náplne pre nastavený program v kg.
☞ - 1400 ☻	Počet otáčok pri odstreďovaní	Nastavený počet otáčok odstreďovania v ot/min. → "Tlačidlá", Strana 23 ☞: bez odstreďovania, len odčerpanie
* - 90	Teplota	Nastavená teplota v °C. → "Tlačidlá", Strana 23 * (studená)
—	Štart/pauza	Spustenie, zrušenie alebo pauza <ul style="list-style-type: none"> <li>■ svieti: Program beží a môže sa zrušiť alebo prerušiť.</li> <li>■ bliká: Program sa môže spustiť alebo môže pokračovať.</li> </ul>

<sup>1</sup> Príklad













Zobrazenia na displeji	Názov	Viac informácií
	Predpranie	Stav programu
	Pranie	Stav programu
	Vyplachovanie	Stav programu
	Odstreďovanie	Stav programu
End	Koniec programu	Stav programu
	Detská poistka	<ul style="list-style-type: none"> <li>■ svieti: Detská poistka je aktivovaná.</li> <li>■ bliká: Detská poistka je aktivovaná a spotrebič bol obsluhovaný. → "Deaktivovanie detskej poistky", Strana 32</li> </ul>
—	Redukcia pokrčenia	Redukcia pokrčenia je aktivovaná. → "Tlačidlá", Strana 24
—	Predpranie	Predpranie aktivované. → "Tlačidlá", Strana 23 Predpranie aktivované.
—	Voda plus a plákanie plus	Pranie s väčším množstvom vody a s plákaním je aktivované. → "Tlačidlá", Strana 23
	Stop plákania	Funkcia Stop plákania je aktivovaná.
—	SpeedPerfect	Pranie so skráteným časom je aktivované. → "Tlačidlá", Strana 23
	Krv	Druh škvŕn je aktivovaný.
	Tráva	Druh škvŕn je aktivovaný.
	Červené víno	Druh škvŕn je aktivovaný.
	Kuchynský tuk/ olej	Druh škvŕn je aktivovaný.
	Upozornenie na potrebu čistenia bubna	bliká: bubon je znečistený. Použite program  Drum Clean na čistenie a údržbu bubna a nádrže na prací roztok. → "Čistenie bubna", Strana 34
:	Systém kontroly napätia	bliká: Automatický systém kontroly napätia zistí neprípustné prekročenie medze napätia smerom nadol. Program sa preruší. <b>Poznámka:</b> Program bude pokračovať, keď bude znova prípustné napätie.

<sup>1</sup> Príklad

Zobrazenia na displeji	Názov	Viac informácií
•	Systém kontroly napätia	bliká: Program sa z dôvodu neprípustného prekročenia medze napätia smerom prerušil. Napätie je znova prípustné a program pokračuje. <b>Poznámka:</b> Čas trvania programu sa predlži.
	Dvierka	<ul style="list-style-type: none"> <li>▪ svieti: Dvierka sú zablokované a nedajú sa otvoriť.</li> <li>▪ bliká: Dvierka nie sú zatvorené.</li> <li>▪ vypnuté: Dvierka sú odblokované a môžu sa otvoriť.</li> </ul>
	Vodovodný kohútik	<ul style="list-style-type: none"> <li>▪ Žiaden tlak vody.</li> <li>▪ Tlak vody je príliš nízky.</li> </ul>
E:35 / -10 <sup>1</sup>	Chyba	Kód chyby, indikácia chyby, signál.
<sup>1</sup> Príklad		

## 8 Tlačidlá

Výber nastavení programu závisí od nastaveného programu.







Tlačidlo	Výber	Viac informácií
 Start/Reload (štart/doplnenie)	<ul style="list-style-type: none"> <li>■ Spustiť</li> <li>■ Zrušiť</li> <li>■ Pozastaviť</li> </ul>	Spustenie, zrušenie alebo pozastavenie programu.
 Speed Perfect	<ul style="list-style-type: none"> <li>■ Aktivovať</li> <li>■ Deaktivovať</li> </ul>	Aktivovanie alebo deaktivovanie skráteneho času trvania programu. <b>Poznámka:</b> Spotreba energie sa zvýši. Výsledok prania sa tým nezhorší.
 AntiStain (AntiStain)	Viacnásobný výber	Vyberte druh škvŕn. Teplota, pohyb bubna a čas namáčania sa prispôbia charakteru škvŕn.
 Finished in (Hotové za)	až 24 hodín	Štanovenie času ukončenia programu. Čas trvania programu je už obsiahnutý v nastavenom počte hodín. Po spustení programu sa zobrazí čas trvania programu.
 Temp. (Voľba teploty)	 – 90	Upravte teplotu. Nastavená teplota v °C.
 Spin Speed Reduction (Odstredovanie)	 – 1400	Prispôbenie otáčok pri odstreďovaní alebo deaktivovanie odstreďovania. Nastavený počet otáčok odstreďovania v ot/min. Výberom  sa odčerpá voda a deaktivuje sa odstreďovanie. Bielizeň zostane ležať mokrá v bubne.
 3 sec. (Dětský zámek zámek 3 s)	<ul style="list-style-type: none"> <li>■ Aktivovať</li> <li>■ Deaktivovať</li> </ul>	→ "Dětská poistka", Strana 32
 Prewash (Predpierka)	<ul style="list-style-type: none"> <li>■ Aktivovanie</li> <li>■ Deaktivovanie</li> </ul>	Aktivovanie alebo deaktivovanie predprania, napr. na pranie silno znečistenej bielizne.
 Water/Rinse + (voda a plákanie plus)	<ul style="list-style-type: none"> <li>■ Aktivovať</li> <li>■ Deaktivovať</li> </ul>	Aktivovanie alebo deaktivovanie prania s väčším množstvom vody a prídavným plákaním. Odporúča sa pri mimoriadne citlivej pokožke alebo pre oblasti s veľmi mäkkou vodou.

Tlačidlo	Výber	Viac informácií
 Less Ironing (ľahké žehlenie)	<ul style="list-style-type: none"><li>▪ Aktivovať</li><li>▪ Deaktivovať</li></ul>	<p>Aktivovanie alebo deaktivovanie prania s redukciou pokrčenia. Proces a otáčky odstreďovania sa prispôbia, aby sa redukovalo pokrčenie bielizne.</p> <p><b>Poznámka:</b> Bielizeň má po vypraní vyššiu zvyškovú vlhkosť. Bielizeň zaveste hneď po praní, aby sa znížilo riziko pokrčenia.</p>











## 9 Programy





**Poznámka:** Etikety so symbolmi ošetrovania bielizne vám poskytujú dodatočné pokyny na výber vhodného programu.

Program	Opis	Max. množstvo náplne (kg)
Cottons  (Bavlna)	Pranie odolných textílií z bavlny, ľanu a zmesových tkanín. Vhodný aj ako časovo skrátený program na normálne znečistenú bielizeň, keď aktivujete  Speed Perfect. Nastavenie programu: <ul style="list-style-type: none"> <li>■ max. 90 °C</li> <li>■ max. 1400 ot/min</li> </ul>	10,0 5,0 <sup>1</sup>
Eco 40-60	Pranie textílií z bavlny, ľanu a zmesových tkanín. <b>Poznámka:</b> Textílie, ktoré podľa symbolu ošetrovania možno prať pri teplotách od 40 °C  do 60 °C  , je možné prať spoločne. Prací účinok zodpovedá najlepšej novej triede pracieho účinku podľa zákonných predpisov. Pre tento program sa teplota prania nastavuje automaticky podľa množstva náplne, aby sa dosiahla optimálna energetická účinnosť s najlepším možným pracím účinkom. Teplotu prania nie je možné zmeniť. Nastavenie programu: <ul style="list-style-type: none"> <li>■ max. – °C</li> <li>■ max. 1400 ot/min</li> </ul> <b>Poznámka:</b> Teplotu nie je možné v tomto programe nastaviť a určuje sa automaticky. <ul style="list-style-type: none"> <li>■ max. – °C</li> <li>■ max. 1400 ot/min</li> </ul>	10,0
Easy-Care  (ľahko udržiavateľné)	Pranie textílií zo syntetiky a zmesových tkanín. Nastavenie programu: <ul style="list-style-type: none"> <li>■ max. 60 °C</li> <li>■ max. 1200 ot/min</li> </ul>	4,0
Quick Mix  (rýchly/mix)	Pranie textílií z bavlny, ľanu, syntetiky a zmesových tkanín. Vhodný na mierne znečistenú bielizeň. Nastavenie programu: <ul style="list-style-type: none"> <li>■ max. 60 °C</li> </ul>	4,0

<sup>1</sup>  **Speed Perfect** aktivované



<sup>2</sup> Pranie nie je možné

Program	Opis	Max. množstvo náplne (kg)
	<ul style="list-style-type: none"> <li>■ max. 1400 ot/min</li> </ul>	
Delicates / Silk  (jemné/hodváb)	<p>Pranie jemných textílií z hodvábu, viskózy a syntetiky, ktoré sa môžu prať. Používajte prací prostriedok na jemnú bielizeň alebo hodváb.</p> <p><b>Poznámka:</b> Zvlášť chýlostivé textílie alebo textílie s háčikmi, očkami alebo strmienkami perte v sieťke na bielizeň.</p> <p>Nastavenie programu:</p> <ul style="list-style-type: none"> <li>■ max. 40 °C</li> <li>■ max. 800 ot/min</li> </ul>	2,0
 Wool  (vlna)	<p>Pranie vlny alebo textílií s vysokým podielom vlny, ktoré sa dajú prať ručne a v práčke. Aby sa predišlo zrazeniu bielizne, bubon s textíliami sa pohybuje mimoriadne šetrne s dlhými pauzami. Používajte prací prostriedok na vlnu.</p> <p>Nastavenie programu:</p> <ul style="list-style-type: none"> <li>■ max. 40 °C</li> <li>■ max. 800 ot/min</li> </ul>	2,0
Rinse  (plákanie)	<p>Plákanie s následným odstredovaním a odčerpávaním vody. Nastavenie programu: max. 1400 ot/min</p>	–
 Spin / Drain  (odstredovanie/ odčerpávanie)	<p>Odstredovanie a odčerpávanie vody. Keď chcete len odčerpávanie vody, aktivujte . Bielizeň sa neodstredí. Nastavenie programu: max. 1400 ot/min</p>	–
 Hygiene Plus (Hygiene Plus)	<p>Pranie odolných textílií z bavlny, ľanu a zmesových tkanín. Vhodný pre alergikov a pri zvýšených hygienických nárokoch.</p> <p><b>Poznámka:</b> Po dosiahnutí nastavenej teploty zostane teplota rovnaká počas celého prania.</p> <p>Nastavenie programu:</p> <ul style="list-style-type: none"> <li>■ max. 60 °C</li> <li>■ max. 1400 ot/min</li> </ul>	6,5
<p><sup>1</sup>  <b>Speed Perfect</b> aktivované</p> <p><sup>2</sup> Pranie nie je možné</p>		

Program	Opis	Max. množstvo náplne (kg)
 Sportsweaver (šport/fitness)	<p>Pranie športových a voľnočasových textílií zo syntetiky, mikrovláknových materiálov a flísu. Používajte prací prostriedok na športové textílie. Nepoužívajte aviváž.</p> <p><b>Tip:</b> Veľmi znečistenú bielizeň perte pomocou programu Easy-Care .</p> <p>Nastavenie programu:</p> <ul style="list-style-type: none"> <li>■ max. 40 °C</li> <li>■ max. 800 ot/min</li> </ul>	2,0
 Duvet (prikrývky)	<p>Pranie vankúšov plnených syntetickým vláknom, prešivaných prikrývok alebo výplní s páperím. Veľké kusy perte jednotlivo. Používajte prací prostriedok na páperie alebo jemnú bielizeň. Dávkujte úsporne. Nepoužívajte aviváž.</p> <p><b>Poznámka:</b> Aby ste zabránili nadmernému peneniu, pred práním najprv zrolujte kus bielizne a odstráňte z bielizne vzduch.</p> <p>Nastavenie programu:</p> <ul style="list-style-type: none"> <li>■ max. 60 °C</li> <li>■ max. 1200 ot/min</li> </ul>	2,5
 Jeans/Dark Wash (tmavá bielizeň)	<p>Pranie tmavých textílií, textílií intenzívnych farieb z bavlny a nekrčivých textílií, napr. džínsov. Bielizeň perte obrátenú na rubovú stranu. Použite tekutý prací prostriedok.</p> <p>Nastavenie programu:</p> <ul style="list-style-type: none"> <li>■ max. 40 °C</li> <li>■ max. 1200 ot/min</li> </ul>	4,0
 Drum Clean (čistenie bubna)	<p>Čistenie a starostlivosť o bubon. Program použite v týchto prípadoch:</p> <ul style="list-style-type: none"> <li>■ pred prvým použitím</li> <li>■ pri častom praní s teplotami 40 °C a nižšími</li> <li>■ po dlhšej neprítomnosti</li> </ul> <p>Použite univerzálny prací prostriedok alebo bieliaci prací prostriedok. Prací prostriedok dajte do komory II na hlavné pranie.</p> <p>→ "Zásuvka na prací prostriedok", Strana 17</p>	- <sup>2</sup>

<sup>1</sup>  **Speed Perfect** aktivované

<sup>2</sup> Pranie nie je možné

Program	Opis	Max. množstvo náplne (kg)
	<p>Aby ste zabránili tvorbe peny, znížte množstvo pracieho prostriedku na polovicu. Nepoužívajte aviváž. Nepoužívajte pracie prostriedky na vlnu, jemnú bielizeň alebo tekuté pracie prostriedky.</p> <p><b>Poznámka:</b> Keď ste dlhší čas nepoužívali program s teplotou 60 °C alebo vyššími teplotami, bliká ukazovateľ, ktorý upozorňuje na potrebu čistenia bubna.</p>	
 Super Quick 15' / 30' (rychlý 15'/30')	<p>Pranie textílií z bavlny, syntetiky a zmesových tkanín. Krátky program na mierne znečistené malé dávky bielizne. Čas trvania programu je cca 30 minút. Keď chcete skrátiť čas trvania programu na 15 minút, aktivujte  Speed Perfect. Maximálna náplň sa zníži na 2,0 kg. Nastavenie programu:</p> <ul style="list-style-type: none"> <li>■ max. 40 °C</li> <li>■ max. 1200 ot/min</li> </ul>	4,0
<sup>1</sup> 	Speed Perfect aktivované	
<sup>2</sup>	Pranie nie je možné	

## 10 Príslušenstvo

Používajte originálne príslušenstvo.  
Je prispôsobené vášmu spotrebiču.

**Poznámka:** Niektoré druhy príslušenstva sú k dispozícii v iných farbách.  
Kontaktujte  
→ "Zákaznícky servis", Strana 49.

	Použitie	Objednávacie číslo
Predĺženie prírodnej hadice vody	Predĺženie prírodnej hadice studenej vody alebo prírodnej hadice vody s Aquastopom (2,50 m).	WMZ2381
Príchytky	Zlepšenie stability spotrebiča.	WMZ2200
Tvarovka	Zafixovanie odtokovej hadice vody.	00655300
Podesta	Na umiestnenie spotrebiča na vyvýšené miesto, aby sa dal ľahko naplniť a vyprázdniť.	WMZ20490

## 11 Bielizeň

### 11.1 Príprava bielizne

#### POZOR!

Predmety ponechané v bielizni môžu poškodiť bielizeň a bubon.

- ▶ Pred prevádzkou vyberte všetky predmety z vreciek bielizne.
- ▶ Aby ste chránili spotrebič a bielizeň, bielizeň si najprv pripravte.
  - Vyprázdnite vrecká
  - Keľkou odstráňte piesok zo všetkých záhybov a vreciek
  - Obliečky prikryvok a vankúšov zatvorte
  - Zatvorte zipsy, suché zipsy, háčiky a očka

- Látkové opasky, šnúrky záster zviažte alebo použite vrecko na pranie bielizne
- Dlhšie sťahovacie šnúrky a šnúry zviažte pevnými koncami do kapucne alebo nohavíc.
- Odstráňte úchytky na záclony a olovené pásky alebo použite sieťku na bielizeň
- Na malé kusy bielizne, napr. detské ponožky, použite sieťku na bielizeň
- Odolné, zaschnuté škrvny sa dajú odstrániť viacnásobným praním
- Perte spoločne veľké a malé kusy bielizne
- Čerstvé škrvny nešúchajte, ale namočte do mydlového roztoku
- Bielizeň od seba oddelte a rozvoľnite alebo postupujte podľa popisu programov

---

## 12 Pracie a ošetrovacie prostriedky

Údaje výrobcu o používaní a dávkovaní nájdete na obale.

### Poznámky

- Pri používaní tekutých pracích prostriedkov používajte iba tekuté samotečúce prostriedky
- Nemiešajte rôzne tekuté pracie prostriedky.
- Nemiešajte pracie prostriedky s avivážou.
- Nepoužívajte nadmerne dlho skladované alebo silne zhustené výrobky.
- Farbivá používajte šetrne, soľ môže poškodiť nehrdzavejúcu oceľ.
- Nepoužívajte v spotrebiči odfarbovače.

---

## 13 Základná obsluha

### 13.1 Zapnite spotrebič

**Požiadavka:** Spotrebič je správne nainštalovaný a pripojený.

→ *"Umiestnenie a pripojenie", Strana 12*

- ▶ Nastavte volič programov na program.

### 13.2 Nastavenie programu

1. Otočte volič programov a nastavte požadovaný program.  
→ *"Programy", Strana 25*
2. V prípade potreby upravte nastavenia programu.  
→ *"Prispôsobenie nastavení programu", Strana 30*

### 13.3 Prispôsobenie nastavení programu

**Požiadavka:** Program je nastavený.  
→ *"Nastavenie programu", Strana 30*

- ▶ Prispôsobte nastavenia programu.  
→ *"Tlačidlá", Strana 23*

**Poznámka:** Nastavenia programu sa neuložia pre program natrvalo.

### 13.4 Vložte bielizeň

**Poznámka:** Aby sa zabránilo pokračeniu, dodržiavajte maximálnu náplň pre programy.

→ *"Programy", Strana 25*

### Požiadavky

- Bielizeň je pripravená a roztriedená.  
→ *"Bielizeň", Strana 29*
- Bubon je prázdny.

1. Otvorte dvierka.
2. Vložte bielizeň do bubna.
3. Zatvorte dvierka.

Dávajte pozor, aby sa bielizeň neprivila do dvierok.

### 13.5 Plnenie pracích a ošetrovacích prostriedkov

### Poznámky

- Ak používate gélové pracie prostriedky, pracie prášky, aktivované predpranie alebo čas Hotové za, nepoužívajte dávkovaciu pomôcku na tekuté pracie prostriedky.
- Dodržiavajte upozornenia týkajúce sa pracích a ošetrovacích prostriedkov → *Strana 30*.

1. Vytiahnite zásuvku na prací prostriedok.
2. Naplňte prací prostriedok.  
→ *"Zásuvka na prací prostriedok", Strana 17*

3. V prípade potreby naplňte ošetrovací prostriedok.
4. Zasuňte zásuvku na prací prostriedok.

### 13.6 Spustenie programu

**Požiadavka:** Program je nastavený.  
→ "Nastavenie programu", Strana 30

- ▶ Stlačte **Start/Reload**.
- ✓ Bubon sa otáča a nasleduje rozpoznávanie náplne, ktoré môže trvať až 2 minúty a potom začne pritekať voda.
- ✓ Na displeji sa zobrazí čas trvania programu alebo čas Hotové za.
- ✓ Po skončení programu sa na displeji zobrazí: "End".

### 13.7 Doplnenie bielizne

Po spustení programu môžete bielizeň podľa stavu programu odobrať alebo doložiť.

1. Stlačte **Start/Reload**.

Spotrebič sa pozastaví.

**Poznámka:** Ak chcete doplniť bielizeň, riadte sa pokynmi na displeji.  
→ "Displej", Strana 22

2. Otvorte dvierka.
3. Doložte alebo odoberte bielizeň.
4. Zatvorte dvierka.
5. Stlačte **Start/Reload**.

### 13.8 Zrušenie programu

1. Stlačte **Start/Reload**.
2. Otvorte dvierka.

Pri vysokej teplote a vysokej hladine vody ostanú dvierka z bezpečnostných dôvodov zablokované.

- Pri vysokej teplote spustíte program **Rinse** .

- Pri vysokej hladine vody spustíte program **Spin** alebo zvolíte vhodný program na odčerpanie.  
→ "Programy", Strana 25

3. Vyberte bielizeň.  
→ "Vybratie bielizne", Strana 31

### 13.9 Pokračovanie programu pri Stop plákania

#### Požiadavky

- Funkcia Stop plákania je aktivovaná.
  - Posledný proces plákania skončil a bielizeň leží vo vode z plákania.
1. Nastavte program **Spin** alebo program na odčerpanie.  
→ "Programy", Strana 25
  2. Stlačte **Start/Reload**.

### 13.10 Vybratie bielizne

1. Otvorte dvierka.
2. Vyberte bielizeň z bubna.

### 13.11 Vypnutie spotrebiča

1. Nastavte volič programov na **Off**.
2. Zatvorte prívod vody.
3. Gumovú manžetu utrite dosucha a odstráňte cudzie telesá.

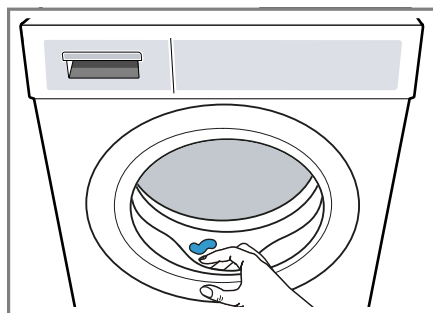



4. Nechajte dvierka spotrebiča a zásuvku na prací prostriedok otvorenú, aby mohla vyschnúť zvyšková voda.

---

## 14 Detská poistka



Spotrebič zaistite proti neúmyselnej obsluhu ovládacích prvkov.

### 14.1 Aktivovanie detskej poistky

- ▶ Obidve tlačidlá  **3 sec.** stlačte na cca 3 sekundy.
- ✓ Na displeji sa zobrazí .
- ✓ Ovládacie prvky sú zablokované.
- ✓ Detská poistka zostane aktívna aj po vypnutí spotrebiča a v prípade výpadku prúdu.

### 14.2 Deaktivovanie detskej poistky

**Požiadavka:** Na deaktivovanie detskej poistky musí byť spotrebič zapnutý.

- ▶ Obidve tlačidlá  **3 sec.** stlačte na cca 3 sekundy.
- ✓ Na displeji zhasne .



## 15 Základné nastavenia

Základné nastavenia spotrebiča môžete nastaviť podľa svojich potrieb.

### 15.1 Prehľad základných nastavení

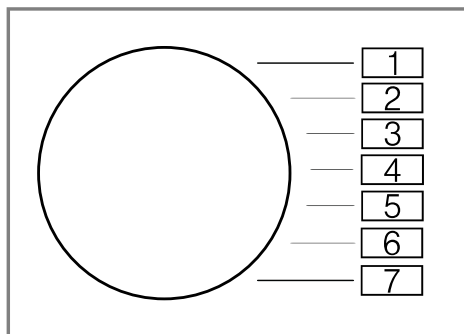

Základné nastavenie	Pozícia programu	Hodnota	Opis
Akustický signál ukončenia	2	0 (vyp.) 1 (ticho) 2 (stredne) 3 (hlasno) 4 (veľmi hlasno)	Nastavenie hlasitosti signálu po skončení programu.
Signál tlačidiel	3	0 (vyp.) 1 (ticho) 2 (stredne) 3 (hlasno) 4 (veľmi hlasno)	Nastavte hlasitosť signálu pri voľbe tlačidiel.
Upozornenie na potrebu čistenia bubna	4	On (zap.) OFF (vyp.)	Aktivujte alebo deaktivujte upozornenie na potrebu čistenia bubna.

## 15.2 Zmena základných nastavení

1. Nastavte volič programu na pozíciu 1.

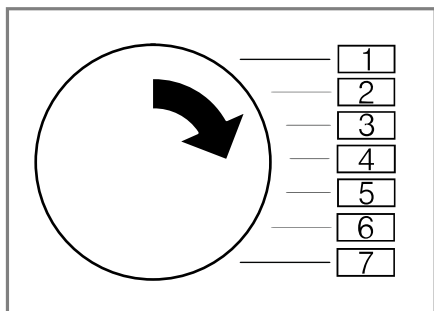

2. Stlačte **Spin** a súčasne nastavte volič programu na pozíciu 2.
- ✓ Na displeji sa zobrazí aktuálna hodnota.
3. Nastavte volič programu na želanú pozíciu.  
→ "Prehľad základných nastavení",  
Strana 33
4. Aby ste hodnotu zmenili, stlačte **Finished in**.
5. Aby ste zmenu uložili, vypnite spotrebič.

## 16 Čistenie a údržba

Aby váš spotrebič zostal dlhodobo pekný a funkčný, starostlivo ho čistite a starajte sa oň.

### 16.1 Čistenie bubna

#### UPOZORNENIE

##### Riziko poranenia!

Dlhodobé pranie pri nízkych teplotách a chýbajúce vetranie spotrebiča môžu poškodiť bubon a spôsobiť zranenie.

- ▶ Pravidelne vykonávajte program na čistenie bubna alebo perte pri teplote najmenej 60 °C.
- ▶ Po každej prevádzke nechajte dvierka a zásuvku na prací prostriedok otvorené, aby mohol spotrebič vyschnúť.
- ▶ Program  **Drum Clean** nechajte prebehnúť bez bielizne s použitím univerzálneho pracieho prostriedku.

### 16.2 Čistenie zásuvky na prací prostriedky

1. Vytiahnite zásuvku na prací prostriedok.
2. Vložku zatlačte nadol a zásuvku na prací prostriedok vyberte von.

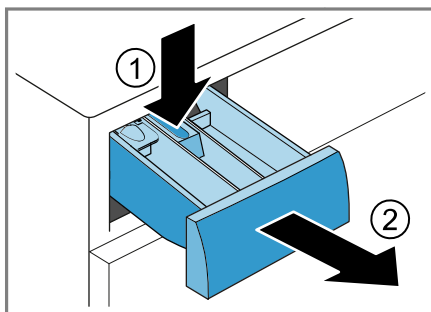

3. Vložku vyťahnite zdola nahor.

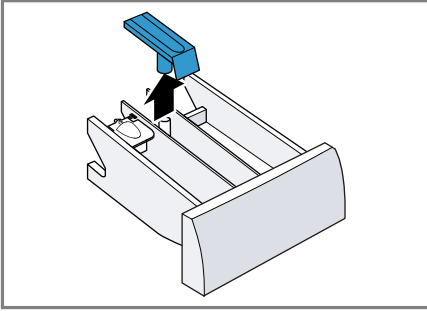

4. Zásuvku na prací prostriedok a vložku vyčistíte vodou a kefkou a osušte.

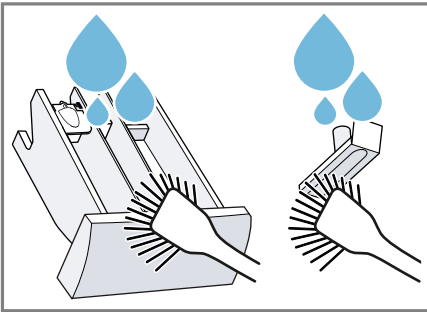

5. Vložte vložku a zapadnutím ju zaisťte.

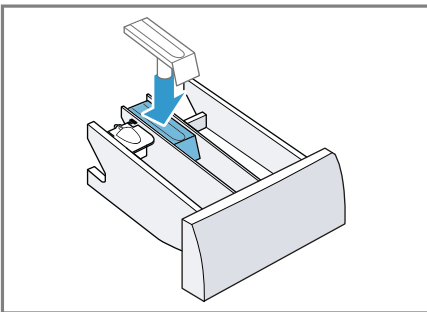

6. Vyčistíte otvor pre zásuvku na prací prostriedok.

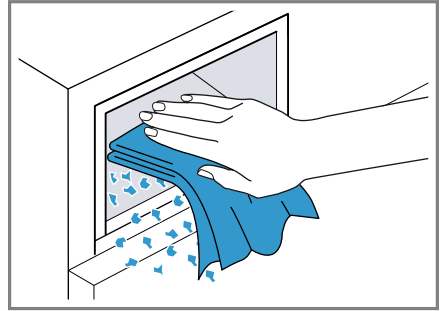

7. Zasuňte zásuvku na prací prostriedok.

## 16.3 Čistenie vypúšťacieho čerpadla

Vyčistíte vypúšťacie čerpadlo pri poruchách, ako napr. upchatí alebo rapaní.

### Vyprázdnenie vypúšťacieho čerpadla

1. Zatvorte vodovodný kohútik.
2. Vypnite spotrebič.
3. Vyťahnite sieťovú zástrčku spotrebiča z elektrickej siete.
4. Otvorte a odoberte údržbovú klapku.

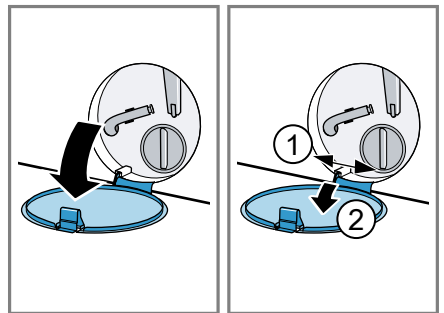

## sk Čistenie a údržba

5. Pod otvor vsuňte dostatočne veľkú nádobu.

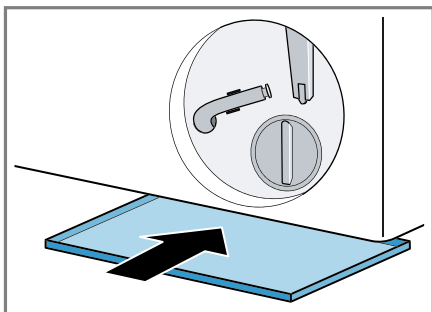

6. Vyberte z držiaka vypúšťaciu hadicu.

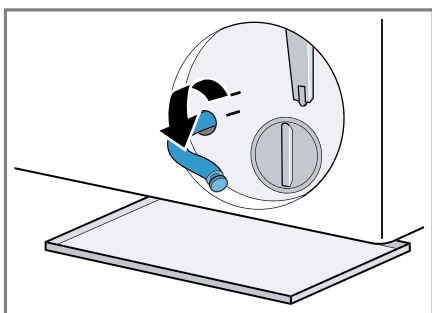

7. **⚠ UPOZORNENIE - Riziko obarenia!** Prací roztok sa pri praní pri vysokej teplote rozhorúči.  
▶ Nedotýkajte sa horúceho pracieho roztoku.

Aby voda z prania mohla vytekať do nádoby, vytiahnite uzáver.

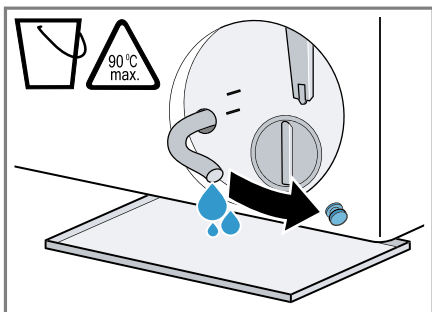

8. Uzáver znova nasadíte.

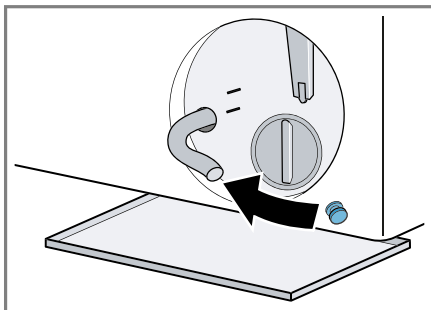

9. Nasadíte vypúšťaciu hadicu do držiaka.

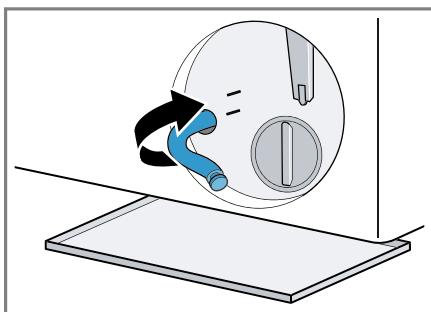

## Čistenie vypúšťacieho čerpadla

**Požiadavka:** Vypúšťacie čerpadlo je prázdne. → *Strana 35*

1. Pretože vo vypúšťacom čerpadle sa ešte môže nachádzať zvyšková voda, veko čerpadla vytáčajte opatrne.
  - Filtračná vložka v kryte čerpadla sa môže zaniestť hrubými nečistotami. Uvoľnite nečistoty a vyberte filtračnú vložku.

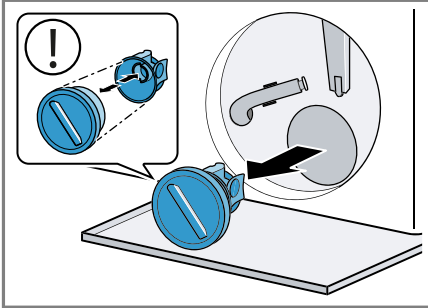

2. Vyčistite vnútorný priestor, závit veka čerpadla a teleso čerpadla.

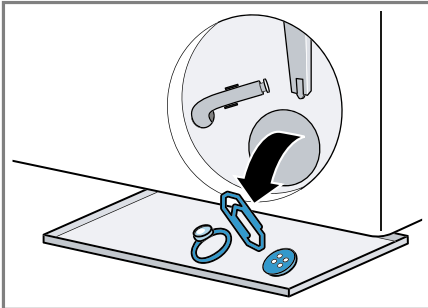

Veko čerpadla pozostáva z dvoch súčastí, ktoré sa pred čistením dajú rozobrať.

3. Uistite sa, že lopatkové koliesko vypúšťacieho čerpadla sa dá otáčať.

4. Nasadíte veko čerpadla.
  - Uistite sa, že súčasti veka čerpadla sú správne namontované.

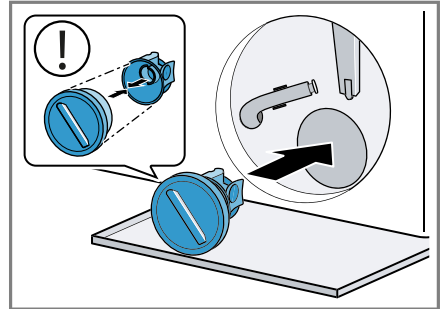

5. Veko čerpadla zatočte až na doraz.

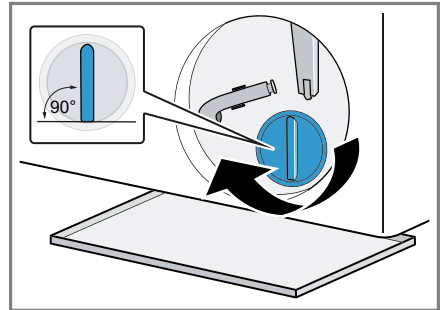

Úchytka veka čerpadla musí byť vo zvislej polohe.

6. Nasadíte a zatvorte údržbovú klapku.

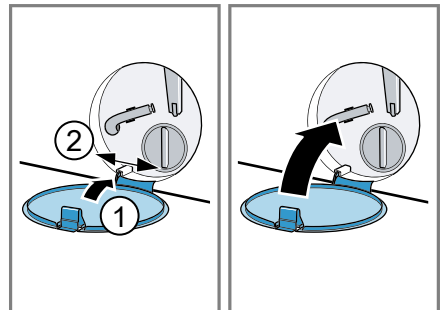

### **Pred ďalším praním**

Aby ste zabránili tomu, že pri ďalšom praní odtečie nepoužitý prací prostriedok do odtoku, spustíte po vyprázdnení vypúšťacieho čerpadla vhodný program na odčerpanie.

1. Otvorte vodovodný kohútik.

2. Zasuňte sieťovú zástrčku.
3. Zapnite spotrebič.
4. Do komory II nalejte jeden liter vody.
5. Zvoľte vhodný program na odčerpanie.  
→ "Programy", Strana 25

## 17 Odstránenie porúch

Menšie poruchy na vašom spotrebiči môžete odstrániť sami. Pred kontaktovaním zákazníckeho servisu použite informácie o riešení problémov. Tým sa vyhniete zbytočným nákladom.

### **VAROVANIE**

#### **Riziko zásahu elektrickým prúdom!**

Neodborné opravy sú nebezpečné.

- ▶ Spotrebič môže opravovať iba príslušne vyškolený personál.
- ▶ Pri oprave spotrebiča sa smú používať len originálne náhradné súčiastky.
- ▶ Keď sa poškodí sieťový prípojný kábel tohto spotrebiča, musí ho vymeniť výrobca alebo jeho zákaznícky servis alebo podobne kvalifikovaná osoba, aby sa zabránilo ohrozeniam.

Porucha	Príčina a riešenie problémov
Displej zhasol a bliká  <b>Start/Reload.</b>	Režim šetrenia energie je aktívny. <ul style="list-style-type: none"> <li>▶ Stlačte ľubovoľné tlačidlo.</li> <li>✓ Displej sa znova rozsvieti.</li> </ul>
"E:30 / -80"	Výpustná rúra alebo odtoková hadica vody je upchatá. <ul style="list-style-type: none"> <li>▶ Vyčistite výpustnú rúru a odtokovú hadicu vody.</li> </ul>
	Odpadová trubica alebo hadica na odtok vody je zalomená alebo zaseknutá. <ul style="list-style-type: none"> <li>▶ Uistite sa, že odtoková hadica a odtoková rúra nie sú zalomené alebo zaseknuté.</li> </ul>
	Vypúšťacie čerpadlo je upchaté. <ul style="list-style-type: none"> <li>▶ → "Čistenie vypúšťacieho čerpadla", <i>Strana 35</i></li> </ul>
	Odtoková hadica vody je pripojená veľmi vysoko. <ul style="list-style-type: none"> <li>▶ Odtokovú hadicu vody namontujte v maximálnej výške 1 m.</li> </ul>
	Veko čerpadla nie je správne zostavené. <ul style="list-style-type: none"> <li>▶ Veko čerpadla správne zostavte.</li> </ul>
	Dávkovanie pracieho prostriedku je príliš vysoké. <ul style="list-style-type: none"> <li>▶ Okamžité opatrenie: Zmiešajte jednu polievkovú lyžicu aviváže s 0,5 l vody a roztok nalejte do ľavej komory (nie pri outdoorových, športových a páperových textíliách).</li> <li>▶ Pri ďalšom praní s rovnakou náplňou znížte veľkosť dávky.</li> </ul>
	Nepovolené predĺženie namontované na hadici na odtok vody.





Porucha	Príčina a riešenie problémov
"E:30 / -80"	<ul style="list-style-type: none"> <li>▶ Odstráňte nepovolené predĺženie na hadici na odtok vody. → "Pripojenie spotrebiča", Strana 14</li> </ul> <hr/> <p>Veko čerpadla nie je úplne zaskrutkované.</p> <ul style="list-style-type: none"> <li>▶ Uistite sa, že veko čerpadla je zaskrutkované do spotrebiča až na doraz. Úchytka veka čerpadla musí byť vo zvislej polohe.</li> </ul>
"E:60 / -2B"	<p>Kontrolný systém nevyváženosti prerušil odstreďovanie z dôvodu nerovnomerného rozloženia bielizne.</p> <ul style="list-style-type: none"> <li>▶ Nanovo rozložte bielizeň v bubne.</li> </ul> <p><b>Poznámka:</b> Vložte podľa možnosti do bubna spoločne veľké a malé kusy bielizne. Bielizeň rôznej veľkosti sa pri odstreďovaní lepšie rozloží.</p>
"E:30 / -10" a/alebo 	<p>Tlak vody je príliš nízky. Oprava nie je možná.</p> <hr/> <p>Sitká v prívode vody sú upchaté.</p> <ul style="list-style-type: none"> <li>▶ Vyčistite sitká v prívode vody.</li> </ul> <hr/> <p>Prívod vody je zatvorený.</p> <ul style="list-style-type: none"> <li>▶ Otvorte prívod vody.</li> </ul> <hr/> <p>Prívodná hadica vody je zlomená alebo zacviknutá.</p> <ul style="list-style-type: none"> <li>▶ Uistite sa, že prívodná hadica vody nie je zlomená alebo zacviknutá.</li> </ul> <hr/> <p>Systém na meranie hladiny vody je chybný.</p> <p><b>Poznámka:</b> Pri chybovom hlásení spustí spotrebič odčerpávanie.</p> <ol style="list-style-type: none"> <li>1. Najprv počkajte cca 5 minút, kým nebude odčerpávanie hotové.</li> <li>2. Pre resetovanie chybového hlásenia spotrebič vypnite.</li> <li>3. Spotrebič znova zapnite.</li> <li>4. Ak sa chybové hlásenie zobrazí znova, kontaktujte zákaznícky servis. → "Zákaznícky servis", Strana 49</li> </ol>
: bliká.	<p>Systém kontroly napätia automaticky zistí nepovolené prekročenie napätia smerom nadol.</p> <ul style="list-style-type: none"> <li>▶ Oprava nie je možná.</li> </ul> <p><b>Poznámka:</b> Keď sa zásobovanie napätím stabilizuje, program bude pokračovať.</p> <hr/> <p>Prekročenie napätia môže spôsobiť predĺženie programu.</p>









<b>Porucha</b>	<b>Príčina a riešenie problémov</b>
: bliká.	Oprava nie je možná.
☉ svieti.	Teplota je príliš vysoká. <ul style="list-style-type: none"> <li>▶ Počkajte, kým teplota neklesne.</li> <li>▶ → "Zrušenie programu", <i>Strana 31</i></li> </ul> Hladina vody je príliš vysoká. <ul style="list-style-type: none"> <li>▶ Zvoľte vhodný program na odčerpanie.</li> <li>→ "Programy", <i>Strana 25</i></li> </ul>
☉ bliká.	Dvierka nie sú zatvorené. <ul style="list-style-type: none"> <li>▶ Zatvorte dvierka.</li> </ul> Bielizeň je privretá v dvierkach. <ul style="list-style-type: none"> <li>▶ Odstráňte privretú bielizeň.</li> </ul>
Všetky ostatné kódy chyby.	Porucha funkcie <ul style="list-style-type: none"> <li>▶ Zavolajte zákaznícky servis.</li> <li>→ "Zákaznícky servis", <i>Strana 49</i></li> </ul>
"E:30/-20"	Magnetický ventil je chybný. <ul style="list-style-type: none"> <li>▶ Zavolajte zákaznícky servis.</li> <li>→ "Zákaznícky servis", <i>Strana 49</i></li> </ul> Dávkovanie pracieho prostriedku je príliš vysoké. <ul style="list-style-type: none"> <li>▶ Pri ďalšom praní s rovnakou náplňou znížte veľkosť dávky.</li> </ul> Je naplnená ďalšia voda. <ul style="list-style-type: none"> <li>▶ Počas prevádzky nelejte do spotrebiča žiadnu ďalšiu vodu.</li> </ul>
Spotrebič nefunguje.	Sieťová zástrčka prírodného vedenia nie je zasunutá. <ul style="list-style-type: none"> <li>▶ Pripojte spotrebič do elektrickej siete.</li> </ul> Zareagovala poistka v poistkovej skrinke. <ul style="list-style-type: none"> <li>▶ Skontrolujte poistku v poistkovej skrini.</li> </ul> Elektrické napájanie bolo prerušené. <ul style="list-style-type: none"> <li>▶ Skontrolujte, či osvetlenie miestnosti alebo iné spotrebiče v miestnosti fungujú.</li> </ul>
Program sa nespustí.	▶ <b>Start/Reload</b> nebolo stlačené. <ul style="list-style-type: none"> <li>▶ Stlačte ▶ <b>Start/Reload</b>.</li> </ul> Dvierka nie sú zatvorené. <ol style="list-style-type: none"> <li>1. Zatvorte dvierka.</li> <li>2. Program zapnete stlačením ▶ <b>Start/Reload</b>.</li> </ol> Je aktivovaná detská poistka. <ul style="list-style-type: none"> <li>▶ → "Deaktivovanie detskej poistky", <i>Strana 32</i></li> </ul> ▶ <b>Finished in</b> je aktivované.

Porucha	Príčina a riešenie problémov
Program sa nespustí.	<ul style="list-style-type: none"> <li>▶ Skontrolujte, či je ☹ <b>Finished in</b> aktivované. → "Tlačidlá", Strana 23</li> </ul>
Dvierka sa nedajú otvoriť.	<p>Bielizeň je privretá v dvierkach.</p> <ol style="list-style-type: none"> <li>1. Znova otvorte dvierka.</li> <li>2. Odstráňte privretú bielizeň.</li> <li>3. Zatvorte dvierka.</li> <li>4. Program zapnete stlačením ▷ <b>Start/Reload</b>.</li> </ol> <hr/> <p>Teplota je príliš vysoká.</p> <ul style="list-style-type: none"> <li>▶ Počkajte, kým teplota neklesne.</li> <li>▶ → "Zrušenie programu", Strana 31</li> </ul> <hr/> <p>Hladina vody je príliš vysoká.</p> <ul style="list-style-type: none"> <li>▶ Zvoľte vhodný program na odčerpanie. → "Programy", Strana 25</li> </ul> <hr/> <p>Výpadok elektrického prúdu.</p> <ul style="list-style-type: none"> <li>▶ Otvorte dvierka núdzovým odblokovaním. → "Núdzové odblokovanie", Strana 48</li> </ul>
Neodčerpáva sa prací roztok.	<p>Výpustná rúra alebo odtoková hadica vody je upchatá.</p> <ul style="list-style-type: none"> <li>▶ Vyčistíte výpustnú rúru a odtokovú hadicu vody.</li> </ul> <hr/> <p>Odpadová trubica alebo hadica na odtok vody je zalomená alebo zaseknutá.</p> <ul style="list-style-type: none"> <li>▶ Uistite sa, že odtoková hadica a odtoková rúra nie sú zalomené alebo zaseknuté.</li> </ul> <hr/> <p>Vypúšťacie čerpadlo je upchaté.</p> <ul style="list-style-type: none"> <li>▶ → "Čistenie vypúšťacieho čerpadla", Strana 35</li> </ul> <hr/> <p>Odtoková hadica vody je pripojená veľmi vysoko.</p> <ul style="list-style-type: none"> <li>▶ Odtokovú hadicu vody namontujte v maximálnej výške 1 m.</li> </ul> <hr/> <p>Veko čerpadla nie je správne zostavené.</p> <ul style="list-style-type: none"> <li>▶ Veko čerpadla správne zostavte.</li> </ul> <hr/> <p>Dávkovanie pracieho prostriedku je príliš vysoké.</p> <ul style="list-style-type: none"> <li>▶ Okamžité opatrenie: Zmiešajte jednu polievkovú lyžicu aviváže s 0,5 l vody a roztok nalejte do ľavej komory (nie pri outdoorových, športových a páperových textíliách).</li> <li>▶ Pri ďalšom praní s rovnakou náplňou znížte veľkosť dávky.</li> </ul> <hr/> <p>Nepovolené predĺženie namontované na hadici na odtok vody.</p>

Porucha	Príčina a riešenie problémov
Neodčerpáva sa prací roztok.	<ul style="list-style-type: none"> <li>▶ Odstráňte nepovolené predĺženie na hadici na odtok vody.</li> <li>→ "Pripojenie spotrebiča", Strana 14</li> </ul>
	<p>Veko čerpadla nie je úplne zaskrutkované.</p> <ul style="list-style-type: none"> <li>▶ Uistite sa, že veko čerpadla je zaskrutkované do spotrebiča až na doraz. Úchytka veka čerpadla musí byť vo zvislej polohe.</li> </ul>
Voda nepriteká. Nebol spláchnutý prací prostriedok.	<p>▶ <b>Start/Reload</b> nebolo stlačené.</p> <ul style="list-style-type: none"> <li>▶ Stlačte <b>Start/Reload</b>.</li> </ul> <hr/> <p>Sitká v prívode vody sú upchaté.</p> <ul style="list-style-type: none"> <li>▶ Vyčistite sitká v prívode vody.</li> </ul> <hr/> <p>Prívod vody je zatvorený.</p> <ul style="list-style-type: none"> <li>▶ Otvorte prívod vody.</li> </ul> <hr/> <p>Prívodná hadica vody je zlomená alebo zacviknutá.</p> <ul style="list-style-type: none"> <li>▶ Uistite sa, že prívodná hadica vody nie je zlomená alebo zacviknutá.</li> </ul>
Opakovaný nábeh odstreďovania.	<p>Kontrolný systém nevyváženosti vyrovnáva nevyváženost' opakovaným rozložením bielizne.</p> <ul style="list-style-type: none"> <li>▶ Nejde o chybu – nie je potrebné žiadne opatrenie.</li> </ul> <p><b>Poznámka:</b> Pri plnení vložte podľa možnosti do bubna spoločne veľké a malé kusy bielizne. Bielizeň rôznej veľkosti sa pri odstreďovaní lepšie rozloží.</p>
Počas prania sa zmení čas trvania programu.	<p>Priebeh programu sa elektronicky optimalizuje. Môže to viesť k zmene času trvania programu.</p> <ul style="list-style-type: none"> <li>▶ Nejde o chybu – nie je potrebné žiadne opatrenie.</li> </ul> <hr/> <p>Kontrolný systém nevyváženosti vyrovnáva nevyváženost' opakovaným rozložením bielizne.</p> <ul style="list-style-type: none"> <li>▶ Nejde o chybu – nie je potrebné žiadne opatrenie.</li> </ul> <p><b>Poznámka:</b> Pri plnení vložte podľa možnosti do bubna spoločne veľké a malé kusy bielizne. Bielizeň rôznej veľkosti sa pri odstreďovaní lepšie rozloží.</p>
V bubne nevidieť vodu.	<p>Systém kontroly peny pri veľmi intenzívnom penení prídá plákanie.</p> <ul style="list-style-type: none"> <li>▶ Nejde o chybu – nie je potrebné žiadne opatrenie.</li> </ul>
V bubne nevidieť vodu.	<p>Voda je pod viditeľnou oblasťou.</p> <ul style="list-style-type: none"> <li>▶ Nejde o chybu – nie je potrebné žiadne opatrenie.</li> <li>▶ Počas prevádzky nelejte do spotrebiča žiadnu ďalšiu vodu.</li> </ul>
Bubon sa po spustení programu myká.	<p>Príčinou je interný test motora.</p> <ul style="list-style-type: none"> <li>▶ Nejde o chybu – nie je potrebné žiadne opatrenie.</li> </ul>

Porucha	Príčina a riešenie problémov
V komore  sa nachádza zvyšková voda.	Vložka v komore  je upchatá. ▶ → "Čistenie zásuvky na pracie prostriedky", Strana 34
Vibrácie a pohyb spotrebiča počas odstreďovania.	Spotrebič nie je správne vyrovnaný. ▶ → "Vyrovnanie spotrebiča", Strana 15 Nožičky spotrebiča nie sú zafixované. ▶ Zafixujte nožičky spotrebiča. → "Vyrovnanie spotrebiča", Strana 15
Bubon sa otáča, voda nepriteká.	Rozpoznávanie náplne je aktívne. ▶ Nejde o chybu, nie je potrebné žiadne opatrenie. <b>Poznámka:</b> Rozpoznanie náplne môže trvať až 2 minúty.
Silné penenie.	Dávkovanie pracieho prostriedku je príliš vysoké. ▶ Okamžité opatrenie: Zmiešajte jednu polievkovú lyžicu aviváže s 0,5 l vody a roztok nalejte do ľavej komory (nie pri outdoorových, športových a páperových textíliách). ▶ Pri ďalšom praní s rovnakou náplňou znížte veľkosť dávky.
Nie je dosiahnutý vysoký počet otáčok pri odstreďovaní.	Nastavené sú nízke otáčky odstreďovania. ▶ Pri ďalšom praní nastavte vyššie otáčky odstreďovania.  <b>Less Ironing</b> je aktivované. ▶ Vyberte program vhodný na daný druh textílií. Systém riadenia nevyváženosti vyrovnáva nevyváženost' znížením počtu otáčok pri odstreďovaní. ▶ Nanovo rozložte bielizeň v bubne. <b>Poznámka:</b> Vložte podľa možnosti do bubna spoločne veľké a malé kusy bielizne. Bielizeň rôznej veľkosti sa pri odstreďovaní lepšie rozloží. ▶ Spusťte program  <b>Spin</b> .
Program odstreďovanie sa nespustí.	Výpustná rúra alebo odtoková hadica vody je upchatá. ▶ Vyčistite výpustnú rúru a odtokovú hadicu vody. Odpadová trubica alebo hadica na odtok vody je zalomená alebo zaseknutá. ▶ Uistite sa, že odtoková hadica a odtoková rúra nie sú zalomené alebo zaseknuté.

Porucha	Príčina a riešenie problémov
Program odstred'ovanie sa nespustí.	<p>Kontrolný systém nevyváženosti prerušil odstred'ovanie z dôvodu nerovnomerného rozloženia bielizne.</p> <ul style="list-style-type: none"> <li>▶ Nanovo rozložte bielizeň v bubne.</li> </ul> <p><b>Poznámka:</b> Vložte podľa možnosti do bubna spoločne veľké a malé kusy bielizne. Bielizeň rôznej veľkosti sa pri odstred'ovaní lepšie rozloží.</p> <ul style="list-style-type: none"> <li>▶ Spustíte program  <b>Spin</b>.</li> </ul>
Šumiaci, sípavý zvuk.	<p>Voda sa pod tlakom dostáva do zásuvky na prací prostriedok.</p> <ul style="list-style-type: none"> <li>▶ Nejde o chybu – normálny prevádzkový zvuk.</li> </ul>
Hlasné zvuky počas odstred'ovania.	<p>Spotrebič nie je správne vyrovnaný.</p> <ul style="list-style-type: none"> <li>▶ → "Vyrovnanie spotrebiča", Strana 15</li> </ul> <hr/> <p>Nožičky spotrebiča nie sú zafixované.</p> <ul style="list-style-type: none"> <li>▶ Zafixujte nožičky spotrebiča. → "Vyrovnanie spotrebiča", Strana 15</li> </ul> <hr/> <p>Prepravné poistky nie sú odstránené.</p> <ul style="list-style-type: none"> <li>▶ → "Odstránenie prepravných poistiek", Strana 13.</li> </ul>
Rapkanie, rachotenie v čerpadle.	<p>Do vypúšťacieho čerpadla sa dostalo cudzie teleso.</p> <ul style="list-style-type: none"> <li>▶ → "Čistenie vypúšťacieho čerpadla", Strana 35</li> </ul>
Chlípavý, rytmický zvuk nasávania.	<p>Vypúšťacie čerpadlo je aktívne, prací roztok sa odčerpáva.</p> <ul style="list-style-type: none"> <li>▶ Nejde o chybu – normálny prevádzkový zvuk.</li> </ul>
Vznik záhybov, krčenie.	<p>Otáčky odstred'ovania sú príliš vysoké.</p> <ul style="list-style-type: none"> <li>▶ Pri ďalšom praní nastavte nižšie otáčky odstred'ovania.</li> </ul> <hr/> <p>Náplň je príliš veľká.</p> <ul style="list-style-type: none"> <li>▶ Pri ďalšom praní zredukujte náplň.</li> </ul>
Prací prostriedok alebo aviváž odkvapkáva z manžety a zhromažďuje sa na skle dvierok alebo v záhybe manžety.	<p>Nastavený nesprávny program pre daný druh textílie.</p> <ul style="list-style-type: none"> <li>▶ Vyberte program vhodný na daný druh textílií.</li> </ul> <hr/> <p>Príliš veľa pracieho prostriedku/aviváže v zásuvke na prací prostriedok.</p> <ul style="list-style-type: none"> <li>▶ Pri dávkovaní tekutého pracieho prostriedku a aviváže dodržiavajte označenie v zásuvke na prací prostriedok a nedávkujte nad označenie.</li> </ul>
Výsledok odstred'ovania nie je uspokojivý. Bielizeň je príliš mokrá/príliš vlhká.	<p>Nastavené sú nízke otáčky odstred'ovania.</p> <ul style="list-style-type: none"> <li>▶ Pri ďalšom praní nastavte vyššie otáčky odstred'ovania.</li> <li>▶ Spustíte program  <b>Spin</b>.</li> </ul>

Porucha	Príčina a riešenie problémov
<p>Výsledok odstredovania nie je uspokojivý. Bielizeň je príliš mokrá/príliš vlhká.</p>	<p> <b>Less Ironing</b> je aktivované.</p> <ul style="list-style-type: none"> <li>▶ Vyberte program vhodný na daný druh textílií.</li> </ul> <hr/> <p>Výpustná rúra alebo odtoková hadica vody je upchatá.</p> <ul style="list-style-type: none"> <li>▶ Vyčistite výpustnú rúru a odtokovú hadicu vody.</li> </ul> <hr/> <p>Odpadová trubica alebo hadica na odtok vody je zalomená alebo zaseknutá.</p> <ul style="list-style-type: none"> <li>▶ Uistite sa, že odtoková hadica a odtoková rúra nie sú zalomené alebo zaseknuté.</li> </ul> <hr/> <p>Kontrolný systém nevyváženosti prerušil odstredovanie z dôvodu nerovnomerného rozloženia bielizne.</p> <ul style="list-style-type: none"> <li>▶ Nanovo rozložte bielizeň v bubne.</li> </ul> <p><b>Poznámka:</b> Vložte podľa možnosti do bubna spoločne veľké a malé kusy bielizne. Bielizeň rôznej veľkosti sa pri odstredovaní lepšie rozloží.</p> <ul style="list-style-type: none"> <li>▶ Spustte program  <b>Spin</b>.</li> </ul>
	<p>Systém riadenia nevyváženosti vyrovnáva nevyváženosť znížením počtu otáčok pri odstredovaní.</p> <ul style="list-style-type: none"> <li>▶ Nanovo rozložte bielizeň v bubne.</li> </ul> <p><b>Poznámka:</b> Vložte podľa možnosti do bubna spoločne veľké a malé kusy bielizne. Bielizeň rôznej veľkosti sa pri odstredovaní lepšie rozloží.</p> <ul style="list-style-type: none"> <li>▶ Spustte program  <b>Spin</b>.</li> </ul>
<p>Zvyšky pracieho prostriedku na vlhkej bielizni.</p>	<p>Pracie prostriedky môžu obsahovať vo vode nerozpustní látky, ktoré sa ukladajú na bielizni.</p> <ul style="list-style-type: none"> <li>▶ Spustte program <b>Rinse</b> .</li> </ul>
<p>Zvyšky pracieho prostriedku na suchej bielizni.</p>	<p>Pracie prostriedky môžu obsahovať vo vode nerozpustní látky, ktoré sa ukladajú na bielizni.</p> <ul style="list-style-type: none"> <li>▶ Bielizeň po vypraní a vysušení vykefujte.</li> </ul>
<p>Z prírodnej hadice vyteká voda.</p>	<p>Prírodná hadica vody nie je správne/pevne pripojená.</p> <ol style="list-style-type: none"> <li>1. Správne pripojte prírodnú hadicu vody. → "Pripojenie prírodnej hadice vody", <i>Strana 14</i></li> <li>2. Utiahnite skrutkový spoj.</li> </ol>
<p>Z odtokovej hadice vyteká voda.</p>	<p>Odtoková hadica vody je poškodená.</p> <ul style="list-style-type: none"> <li>▶ Vymeňte poškodenú odtokovú hadicu vody.</li> </ul> <hr/> <p>Odtoková hadica vody nie je správne pripojená.</p> <ul style="list-style-type: none"> <li>▶ Správne pripojte odtokovú hadicu vody. → "Spôsoby pripojenia odtoku vody", <i>Strana 14</i></li> </ul>

<b>Porucha</b>	<b>Príčina a riešenie problémov</b>
V spotrebiči sa vytvá- ra zápach.	Vlhkosť a zvyšky pracích prostriedkov môžu podporo- vať vznik zápachu. ▶ → "Čistenie bubna", <i>Strana 34</i> ▶ Keď spotrebič nepoužívate, nechajte dvierka a zásuvku na prací prostriedok otvorenú, aby mohla vyschnúť zvyšková voda.
V zásobníku na prací prostriedok zostane aviváž.	Zvolený program neobsahuje plákanie v aviváži. ▶ Pred práním skontrolujte, či je pre zvolený program nastavené plákanie v aviváži. → "Programy", <i>Strana 25</i>

## 17.1 Núdzové odblokovanie

### Odblokovanie dvierok

**Požiadavka:** Vypúšťacie čerpadlo je prázdne. → *Strana 35*

1. **POZOR!** Vytekajúca voda môže spôsobiť vecné škody.
- ▶ Neotvárajte dvierka, ak na skle vidíte vodu.

Pomocou náradia potiahnite núdzové odblokovanie smerom nadol a pusťte ho.

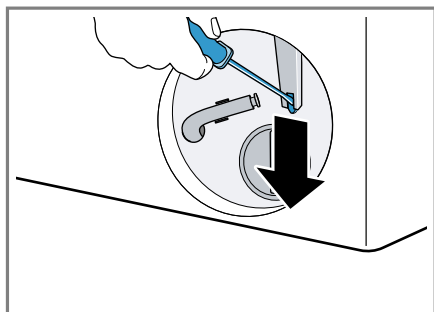

- ✓ Zámok dvierok je odblokovaný.
2. Vložte údržbovú klapku a zapadnutím ju zaistíte.
  3. Zatvorte údržbovú klapku.

---

## 18 Preprava, skladovanie a likvidácia

### 18.1 Demontáž spotrebiča

1. Zatvorte vodovodný kohútik.
2. Vyprázdňte prírodnú hadicu vody.
3. Vypnite spotrebič.  
→ *"Vypnutie spotrebiča", Strana 31*
4. Vytiahnite sieťovú zástrčku.
5. Vypustite prací roztok.  
→ *"Čistenie vypúšťacieho čerpadla", Strana 35*
6. Odmontujte hadice.

### 18.2 Vloženie prepravných poistiek

Spotrebič zaistíte pred prepravou prepravnými poistkami, aby ste zabránili škodám pri preprave.

1. Pomocou skrutkovača odstráňte 4 krytky.

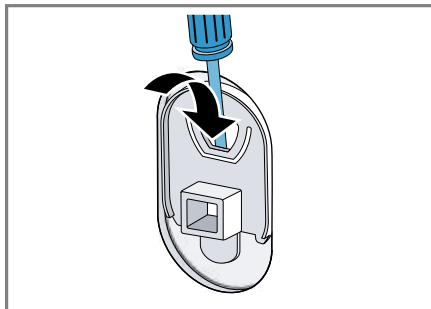

Krytky si odložte.

2. Vložte 4 prepravné poistky.  
→ *"Odstránenie prepravných poistiek", Strana 13*

### 18.3 Opätovné uvedenie spotrebiča do prevádzky

- ▶ Ďalšie informácie nájdete v  
→ *"Umiestnenie a pripojenie", Strana 12 a*  
→ *"Spustenie prania naprázdno", Strana 19.*

### 18.4 Likvidácia starého spotrebiča

Ekologickou likvidáciou môžu byť znovu využité cenné suroviny.

#### **⚠ VAROVANIE**

#### **Riziko poškodenia zdravia!**

Deti sa môžu zavrieť dovnútra spotrebiča a dostať sa do ohrozenia života.

- ▶ Spotrebič nestavajte za dvere, ktoré blokujú alebo obmedzujú otvorenie dvierok spotrebiča.



- ▶ V prípade spotrebičov, ktoré už do-slúžili, odpojte sieťovú zástrčku sieťového prívodného vedenia, po-tom odpojte sieťové prívodné ve-denie a zničte zámok dvierok spotrebiča tak, aby sa už dvierka nedali zatvoriť.
1. Odpojte sieťovú zástrčku napája-cieho kábla.
  2. Odrežte napájací kábel.
  3. Spotrebič zlikvidujte ekologickým spôsobom.

O aktuálnych spôsoboch likvidácie sa informujte u vášho špecializova-ného predajcu alebo u orgánov obecnej, príp. mestskej správy.

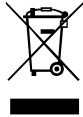

Tento spotrebič je označený v súlade s európskou smernicou 2012/19/EÚ o naklada-ní s použitými elektrickými a elektronickými za-riadeniami (waste elect-ric and electronic equ-ipment - WEEE). Táto smernica stanoví jednotný európsky (EU) rámec pre spätný odber a recyklovanie použitých zariadení.

Podrobné informácie o záručnej leho-te a záručných podmienkach vo va-šej krajine vám poskytne zákaznícky servis alebo predajca, prípadne ich nájdete na našom webe.

Keď kontaktujete zákaznícky servis, potrebujete číslo výrobku (E.-Nr.) a výrobné číslo (FD) vášho spotrebi-ča.

Kontaktné údaje zákazníckeho ser-visu nájdete v priloženom adresári zákazníckej služby alebo na našej webovej stránke.

## 19.1 Označenie produktu (E-Nr.) a výrobné číslo (FD)

Číslo výrobku (E-Nr.) a výrobné číslo (FD) nájdete na typovom štítku spotrebiča.

Výrobný štítok je umiestnený v závislosti od modelu:

- na vnútornej strane dvierok.
- na vnútornej strane klapky údržby.
- na zadnej strane spotrebiča.

Ak chcete rýchlo vyhľadať údaje o spotrebiči a telefónne číslo zákazníckeho servisu, môžete si údaje po-značiť.









## 19 Zákaznícky servis

Originálne náhradné súčiastky, ktoré sú relevantné pre funkčnosť spotrebi-ča a spĺňajú nariadenie o ekodizajne, vám poskytne náš zákaznícky servis v období minimálne 10 rokov od uve-denia spotrebiča na trh v Európskom hospodárskom priestore.

**Poznámka:** Využívanie zákazníckeho servisu je bezplatné v rámci záruky výrobcu.

## 20 Hodnoty spotreby

Nasledujúce informácie sa uvádzajú podľa nariadenia EÚ o ekodizajne. Uvedené hodnoty pre iné programy ako **Eco 40-60** sú iba smernými hodnotami a boli stanovené v nadväznosti na platnú normu EN60456.

Program	Množstvo náplne (kg)	Čas trvania programu (h:min) <sup>1</sup>	Spotreba energie (kWh/cyklus) <sup>1</sup>	Spotreba vody (l/cyklus) <sup>1</sup>	Maximálna teplota (°C) 5 min <sup>1</sup>	Počet otáčok odstreďovania (ot/min) <sup>1</sup>	Zvyšková vlhkosť (%) <sup>1</sup>
Eco 40-60 <sup>2</sup>	10,0	3:50	0,990	77,0	35	1351	52,00
Eco 40-60 <sup>2</sup>	5,0	2:55	0,460	46,0	28	1400	50,00
Eco 40-60 <sup>2</sup>	2,5	2:30	0,220	34,0	23	1400	55,00
Cottons  20 °C	10,0	3:30	0,410	98,0	24	1400	49,00
Cottons  40 °C	10,0	3:30	1,300	98,0	44	1400	49,00
Cottons  60 °C	10,0	3:30	1,900	98,0	60	1400	49,00
Easy-Care  40 °C	4,0	2:30	0,900	63,0	45	1200	28,00
Quick Mix    40 °C	4,0	1:05	0,700	44,0	42	1400	51,00
 Wool  30 °C	2,0	0:40	0,350	48,0	28	800	25,00

<sup>1</sup> Skutočné hodnoty sa môžu líšiť od uvedených hodnôt v závislosti od tlaku vody, tvrdosti vody, prírodnej teploty vody, teploty v miestnosti, druhu, množstva a znečistenia bielizne, použitého pracieho prostriedku, kolísaní v elektrickej sieti a zvolených prídavných funkcií.

<sup>2</sup> Skúšobný program podľa nariadenia EÚ o ekodizajne a nariadenia EÚ o energetickom označovaní na testovanie so studenou vodou (15 °C).

## 21 Technické údaje

Výška spotrebiča	84,5 cm
Šírka spotrebiča	59,8 cm
Hĺbka spotrebiča	58,8 cm

Výška spotrebiča 63,2 cm pri zavretých dverkách

Výška spotrebiča 104,9 cm pri otvorených dverkách

Hmotnosť 74,3 kg

Maximálne množstvo náplne	10,0 kg
Sieťové napätie	220-240 V, 50-60 Hz
⇌ Minimálna poistka inštalácie	10 A
Menovitý výkon	2300 W
Príkion	<ul style="list-style-type: none"> <li>■ Vypnutý stav: 0,10 W</li> <li>■ Nevypnutý stav: 0,40 W</li> </ul>
Tlak vody	<ul style="list-style-type: none"> <li>■ Minimálne: 100 kPa (1 bar)</li> <li>■ Maximálne: 1 000 kPa (10 bar)</li> </ul>

Dĺžka prívodnej hadice vody	150 cm
Dĺžka odtokovej hadice vody	150 cm
Dĺžka sieťového prívodného vedenia	160 cm

Ďalšie informácie o vašom modeli nájdete na internete na <https://eprel.ec.europa.eu/><sup>1</sup>. Táto webová adresa odkazuje na oficiálnu produktovú databázu EÚ EPREL. Postupujte podľa týchto pokynov na vyhľadanie modelu. Identifikácia modelu vyplýva zo znakov pred pomlčkou čísla výrobku (E-Nr.) na výrobnom štítku. Alternatívne nájdete identifikáciu modelu aj v prvom riadku energetického štítku EÚ.

<sup>1</sup> Platí len pre krajiny v Európskom hospodárskom priestore



## Thank you for buying a Bosch Home Appliance!

Register your new device on MyBosch now and profit directly from:

- **Expert tips & tricks for your appliance**
- **Warranty extension options**
- **Discounts for accessories & spare-parts**
- **Digital manual and all appliance data at hand**
- **Easy access to Bosch Home Appliances Service**

Free and easy registration – also on mobile phones:

**[www.bosch-home.com/welcome](http://www.bosch-home.com/welcome)**



## Looking for help? You'll find it here.

Expert advice for your Bosch home appliances, help with problems or a repair from Bosch experts.

Find out everything about the many ways Bosch can support you:

**[www.bosch-home.com/service](http://www.bosch-home.com/service)**

Contact data of all countries are listed in the attached service directory.

**BSH Hausgeräte GmbH**

Carl-Wery-Straße 34

81739 München, GERMANY

[www.bosch-home.com](http://www.bosch-home.com)

A Bosch Company



**9001695084** (020909)

sk