

Garden + Hobby
QUALITY FOR LIFE

AL-KO



INFORMATION | MANUALS | SERVICE

BC 225 L
BC 225 B

Betriebsanleitung



469545_a | 11/2014

D: Betriebsanleitung.....	9	DK: Brugsanvisning.....	135
GB: Instruction manual.....	18	S: Bruksanvisning.....	144
NL: Gebruikshandleiding.....	27	N: Bruksanvisning.....	153
F: Mode d'emploi.....	36	FIN: Käyttöohjeet.....	162
E: Instrucciones de uso.....	45	EST: Kasutusjuhend.....	171
PT: Instruções de uso.....	54	LV: Lietošanas instrukcija.....	180
I: Libretto di istruzioni.....	63	LT: Naudojimo instrukcija.....	189
SLO: Navodilo za uporabo.....	72	RUS: Руководство по использованию.....	198
HR: Upute za uporabu.....	81	UA: Інструкція щодо використання.....	207
SRB: Uputstvo za upotrebu.....	90	BG: Ръководство за експлоатация.....	216
PL: Instrukcja obsługi.....	99	RO: Manual de utilizare.....	225
CZ: Návod k použití.....	108	GR: Οδηγίες χρήσης.....	234
SK: Návod na použitie.....	117	MK: Упатство за употреба.....	243
H: Használat.....	126	TR: Kullanım kılavuzu.....	252

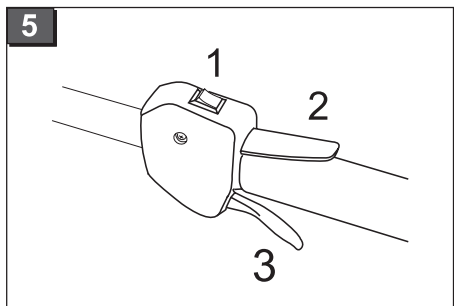
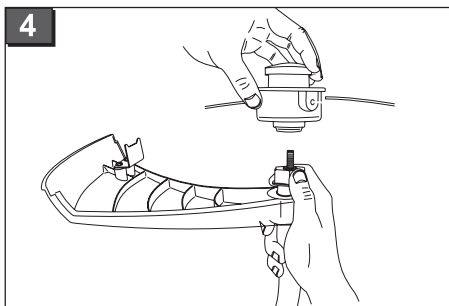
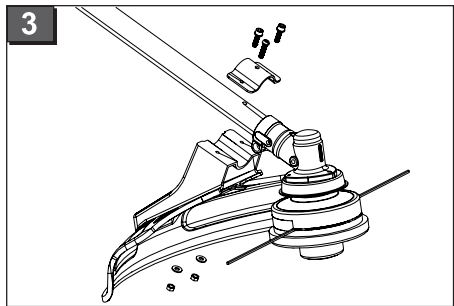
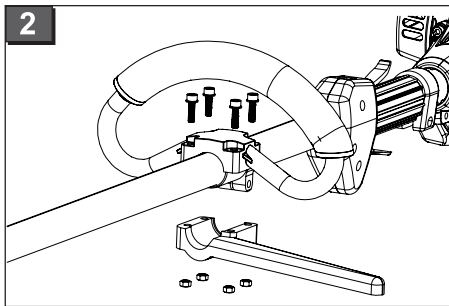
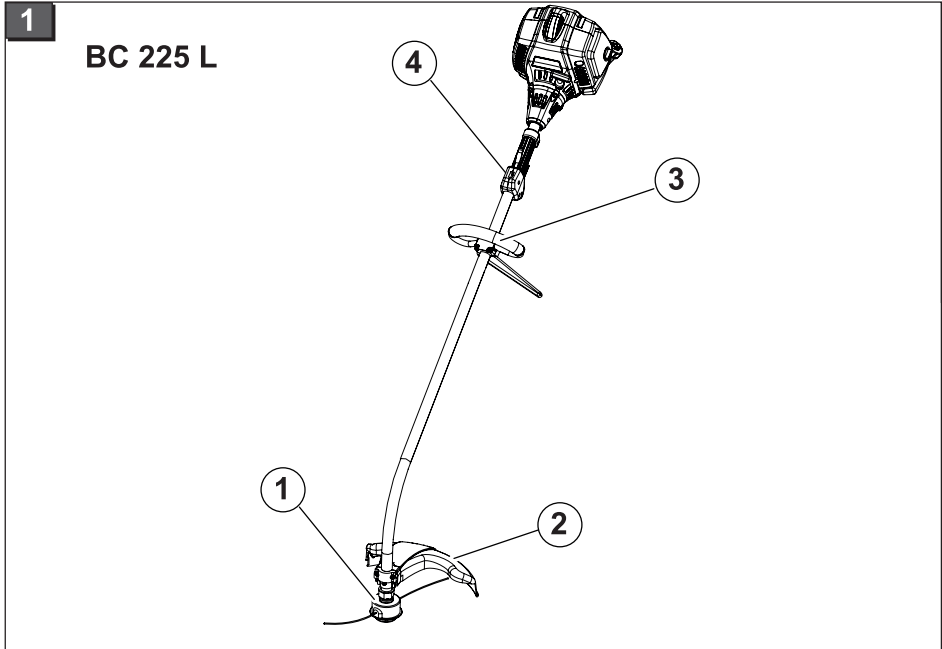

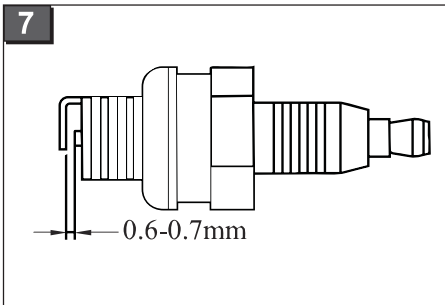
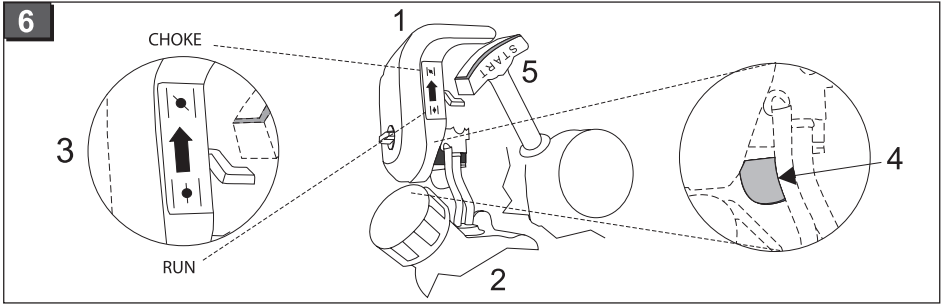

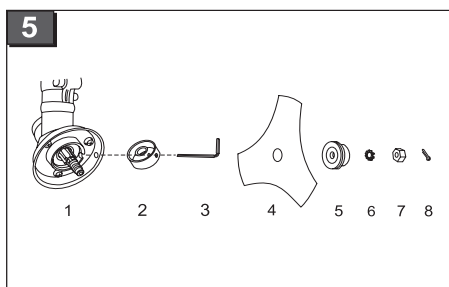
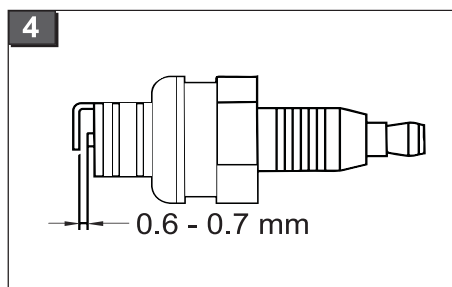
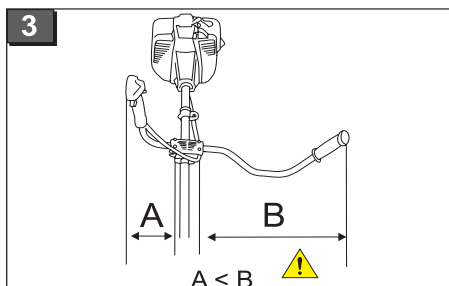
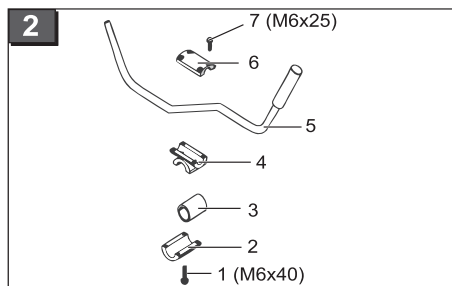
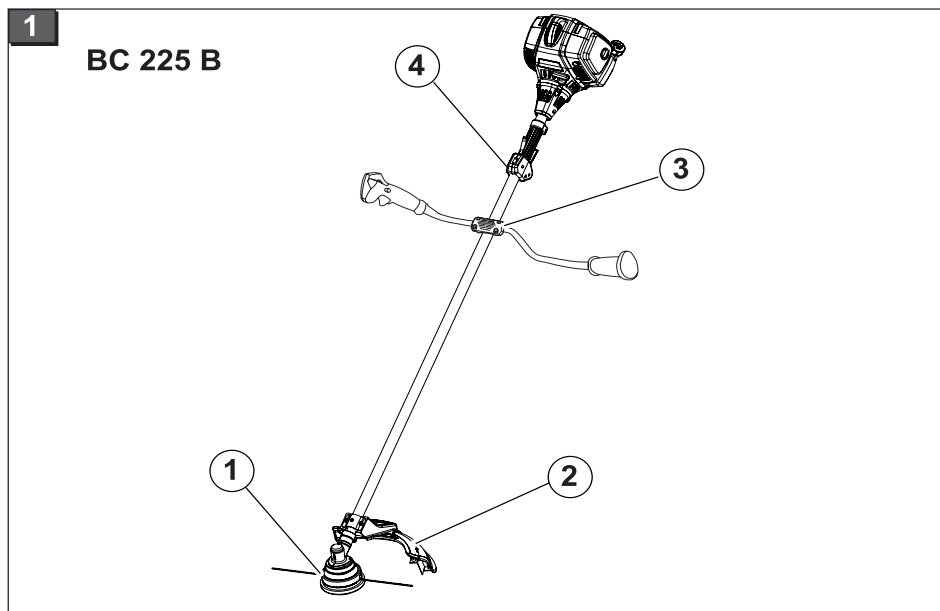

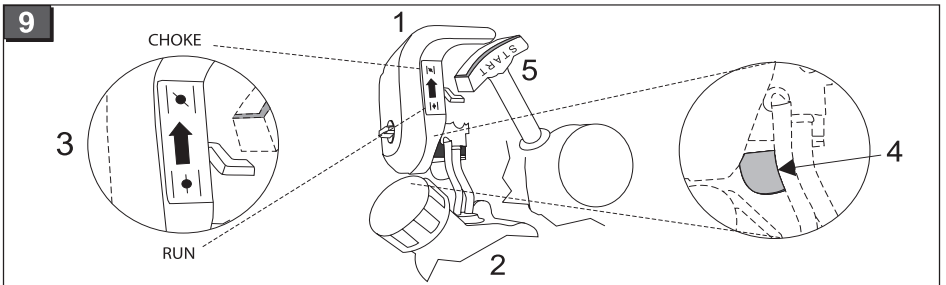
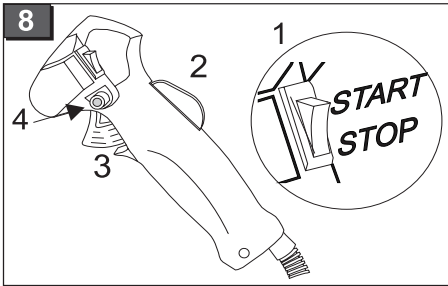
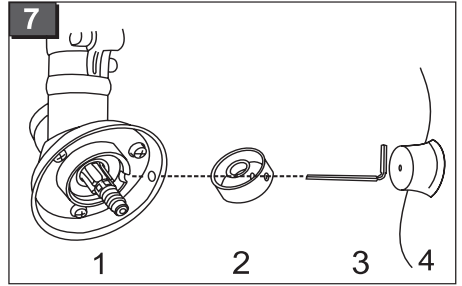
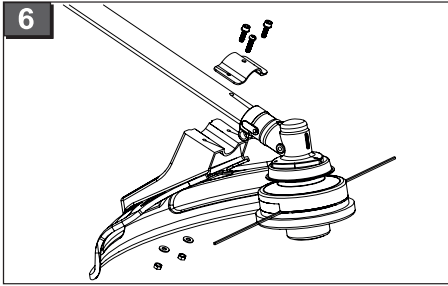

Einleitung

Lesen Sie diese Dokumentation vor der Inbetriebnahme durch. Dies ist Voraussetzung für sicheres Arbeiten und störungsfreie Handhabung.

- Beachten Sie die Sicherheits- und Warnhinweise in dieser Dokumentation und auf dem Gerät.
- Diese Dokumentation ist permanenter Bestandteil des beschriebenen Produkts und sollte bei Veräußerung dem Käufer mit übergeben werden.

Zeichenerklärung



Achtung!

Genaueres Befolgen dieser Warnhinweise kann Personen- und / oder Sachschäden vermeiden.



Spezielle Hinweise zur besseren Verständlichkeit und Handhabung.

Bedeutung der Symbole auf dem Gerät

	Achtung!
	Bedienungsanleitung lesen
	Schutzbrille, Schutzhelm, Gehörschutz tragen
	Handschuhe tragen
	Sicherheitsschuhe tragen
	Gerät nur mit Schneidfaden bedienen.
	Gefahr durch herausgeschleuderte Gegenstände
	Der Abstand zwischen dem Gerät und Dritten muss mindestens 15 m betragen
	BC 225 L: Messer verboten!

Bestimmungsgemäße Verwendung

Dieses Gerät ist zum Trimmen und Mähen eines Rasenbodens im privaten Bereich bestimmt.

Eine andere, darüber hinausgehende Anwendung gilt als nicht bestimmungsgemäß.



Achtung!

Das Gerät darf nicht im gewerblichen Einsatz betrieben werden.

Sicherheitshinweise

- Gerät nur in technisch einwandfreiem Zustand benutzen
- Gerät nicht unter Einfluss von Alkohol, Drogen oder Medikamenten bedienen
- Nur bei ausreichendem Tageslicht oder künstlicher Beleuchtung arbeiten
- Fremdkörper im Arbeitsbereich entfernen
- Gerät darf mit anderen Schneidwerkzeugen oder Anbaugeräten nicht betrieben werden
- Zweckmäßige Arbeitskleidung tragen:
 - Lange Hose, festes Schuhwerk, Handschuhe
 - Schutzhelm, Schutzbrille, Gehörschutz
- Beim Arbeiten auf sicheren Stand achten
- Gerät immer beidhändig bedienen
- Griffe trocken und sauber halten
- Körper und Kleidung vom Schneidwerk fernhalten
- Dritte aus dem Gefahrenbereich fernhalten
- Schutzschild, Fadenkopf und Motor immer frei von Mährückständen halten
- Beim Verlassen des Gerätes:
 - Motor ausschalten
 - Stillstand der Schneidgarnitur abwarten
- Gerät nicht unbeaufsichtigt lassen
- Niemals Kindern oder nicht eingewiesenen Personen den Betrieb oder die Wartung der Maschine erlauben. Örtliche Bestimmungen können das Mindestalter der Bedienungsperson festlegen
- Die Unfallverhütungsvorschriften sind einzuhalten
- Der Benutzer ist für Unfälle mit anderen Personen und deren Eigentum verantwortlich

 Achtung!

Bei längeren Arbeiten kann es durch Vibrationen zu Störungen an Blutgefäßen oder des Nervensystems an Fingern, Händen oder Handgelenken kommen. Einschlafen von Körperteilen, Stechen, Schmerzen oder Hautveränderungen können auftreten. Lassen Sie sich bei entsprechenden Anzeichen medizinisch untersuchen!

Sicherheits- und Schutzeinrichtungen** Achtung!**

Sicherheits- und Schutzeinrichtungen dürfen nicht außer Kraft gesetzt werden - Verletzungsgefahr!.

Nothalt

Im Notfall Zündschalter auf „STOP“ schalten.

Steinschlag-Schutzschild

Schützt den Benutzer vor weggeschleuderten Gegenständen. Das integrierte Messer kürzt den Schneidfaden auf die zulässige Länge.

Spezifikation

	BC 225 L	BC 225 B
Motortyp	Luftgekühlter 2-Takt-Motor	Luftgekühlter 2-Takt-Motor
Hubraum	25 cm ³	25 cm ³
Leistung:	0,7 kW	0,7 kW
Trockengewicht (EN ISO 11806)	7,1 kg	5,5 kg
Schalleistungspegel ISO 22868	113 dB(A) K = 3,0 dB (A)	109 dB(A) K = 3,0 dB (A)
Schalldruckpegel ISO 22868	98,5 dB(A)	105,5 dB(A)
Vibration ISO 22867	6,2 m/s ² K=1,5 m/s ²	3 m/s ² K=1,5 m/s ²
Schnittbreite Schneidfaden	41 cm	41 cm
Durchmesser des Schneidfadens	1,8 mm	2,5 mm
Schnittbreite Schneideblatt	-	25,5 cm
Griff	L-Griff	„Bike“-Griff
Zündung	elektronisch	elektronisch
Zündkerze	L8RTC	L8RTC
Antrieb	Fliehkraftkupplung	Fliehkraftkupplung
Drehzahl Motor max.	10000 U/min	10000 U/min
Drehzahl Motor Leerlauf	2800 U/min	2800 U/min
Drehzahl Werkzeug	7000 U/min	7000 U/min

Montage BC 225 L

Teileübersicht (Bild 1)

1	Fadenkopf
2	Mitnehmer
3	Schutzhaube
4	„Loop“ Griff
5	Handgriff, siehe Motor starten



Achtung!

Das Gerät darf nur nach vollständiger Montage betrieben werden.

L-Griff (BC 225 L) montieren (Bild 2)

1. Gummimanschette über den Holm legen.
2. Mit den vier Innensechskantschrauben die untere Griffhälfte und die obere Griffhälfte über der Gummimanschette verschrauben.

Schutzhaube montieren (BC 225 L) (Bild 3)

1. Schutzhaube und Befestigungsmanschette mit der mittleren Innensechskantschraube auf dem Holm fixieren und festschrauben.
2. Schutzhaube mit den weiteren zwei Innensechskantschrauben festschrauben

Fadenkopf montieren (BC 225 L) (Bild 4)

1. Mitnehmerscheibe mit der Hand festhalten.
2. Fadenkopf auf den Führungsdorn schrauben.

Achtung: Linksgewinde.

Montage BC 225 B

Teileübersicht (Bild 1)

1	Fadenkopf
2	Antriebswelle
3	Schutzhaube
4	„Bike“ Griff
5	Handgriff, siehe Motor starten



Achtung!

Das Gerät darf nur nach vollständiger Montage betrieben werden.

„Bike“ Fahrradgriff (Bild 2) (Bild 3)

1. Gummimanschette über den Holm legen.
2. Mit den vier Innensechskantschrauben die untere Klammer und die Griffhalterung über der Gummimanschette verschrauben.
3. Griffstange in die Griffhalterung legen.
4. Mit den vier Innensechskantschrauben die obere Klammer auf der Griffhalterung befestigen.

Schneidmesser montieren (Bild 5)

1. Mitnehmerscheibe auf Führungsdorn der Antriebswelle stecken.
2. Schneidmesser so auf die Mitnehmerscheibe legen, dass die Bohrung des Schneidmessers genau auf dem Führungskreis der Mitnehmerscheibe liegt.
3. Den Flansch so auf das Schneidmesser stecken, dass die flache Seite zum Schneidmesser zeigt.
4. Fächerscheibe aufstecken.
5. Befestigungsmutter auf dem Führungsdorn festschrauben. Dazu den Sechskantschlüssel in die dafür vorgesehenen Bohrungen stecken und mit dem Zündkerzenschlüssel festziehen. Der Zündkerzenschlüssel ist im Lieferumfang enthalten. **Achtung: Linksgewinde!**
6. Die Mutter mit dem Splint sichern.

Schutzhaube montieren (Bild 6)

1. Schutzhaube mit mittlerer Schraube am Holm fixieren.
2. Schutzhaube mit den weiteren zwei Sechskantschrauben und Sechskantmuttern festschrauben.

Fadenkopf montieren (Bild 7)

1. Mitnehmerscheibe auf Führungsdorn der Antriebswelle stecken.
2. Zur Arretierung den Sechskantschlüssel in die Bohrung der Mitnehmerscheibe stecken.
3. Fadenkopf auf den Führungsdorn schrauben. **Achtung: Linksgewinde!**

Schultergurt einstellen (Bild 1)

1. Schultergurt über die linke Schulter streifen.
2. Verschlusshaken in die Öse einhaken.
3. Schultergurtlänge mit einigen Schwingbewegungen prüfen, ohne den Motor anzulassen. Fadenschneidkopf oder Schneidmesser müssen parallel zum Boden verlaufen.



Achtung!

Während der Arbeit immer den Schultergurt benutzen. Schultergurt erst nach Motorstart im Leerlauf einhaken.

Treibstoff und Betriebsmittel

Sicherheitshinweise



Warnung!

Brandgefahr!

Benzin ist hochgradig entflammbar.

- Stellen Sie sicher, dass von Motor, Tank oder Kraftstoffleitungen kein Kraftstoff ausläuft
- Benzin nur in dafür vorgesehenen Behältern mischen und aufbewahren
- kein Kraftstoffgemisch verwenden, welches länger als 90 Tage gelagert wurde
- Nur im Freien tanken
- Beim Tanken nicht rauchen
- Den Tankverschluss bei laufendem oder heißen Motor nicht öffnen
- Beschädigten Tank oder Tankverschluss austauschen
- Tankdeckel immer fest schließen
- Benzintank nur im Freien entleeren
- Wenn Benzin ausgelaufen ist oder verschüttet wurde:
 - Motor nicht starten
 - Zündversuche vermeiden
 - Gerät reinigen
 - Restlichen Kraftstoff verdunsten lassen

Treibstoffgemisch herstellen



Nur Kraftstoff im Verhältnis 25:1 verwenden.

1. Benzin und 2-Takt-Marken-Öl in einen entsprechenden Behälter gemäß Tabelle geben.
2. Beide Teile gründlich mischen.

Tabelle für Treibstoff-Mischungsverhältnisse

Mischvorgang	Benzin	Mischöl
25 Teile Benzin:	1 l	40 ml
1 Teil Mischöl	3 l	120 ml
2-Takt Mischöl	5 l	200 ml

Inbetriebnahme BC 225 L und BC 225 B



Achtung!

Vor Inbetriebnahme immer eine Sichtkontrolle durchführen.

- Achten Sie vor Gebrauch auf festen Sitz aller Schrauben, Muttern und Bolzen am Gerät
- Mit losem, beschädigten oder abgenutzten Schneidwerk und/oder Befestigungsteilen darf das Gerät nicht benutzt werden
- Beschädigte oder verschlissene Teile durch Original-Ersatzteile ersetzen
- Motorsense immer mit Schutzschild betreiben
- Immer die mitgelieferte Bedienungsanleitung des Motorherstellers beachten
- Landesspezifische Bestimmungen für die Betriebszeiten beachten

Motor starten



Warnung!

Vergiftungsgefahr!

- Sobald der Motor läuft erzeugt das Gerät giftige Abgase, die unsichtbar und geruchlos sein können.
- Das Gerät niemals in geschlossenen oder schlecht belüfteten Räumen starten.
- In beengten Verhältnissen, in Senken oder Gräben immer für ausreichenden Luftaustausch während der Arbeit sorgen.



Schneidfaden vor dem Start auf 13 cm kürzen, um den Motor nicht zu überlasten.

Startklappenstufen:



Bei Kaltstart von BC 225 L und BC 225 B beachten:

1. Motorsense eben und hindernisfrei auf den Boden legen
2. Darauf achten, dass das Schneidwerkzeug keine Gegenstände und auch nicht den Boden berührt
3. Sicheren Stand einnehmen
4. Das Gerät mit der linken Hand festhalten. Mit der rechten Hand das Starterseil fassen
5. Nicht auf dem Holm stehen oder knien
 - Starterseil immer gerade heraus ziehen. Nicht abrupt zurückschnellen lassen

Inbetriebnahme BC 225 L

BC 225 L Kaltstart (Bild 5) (Bild 6)

5-1	Zündschalter "Start" - "Stop"
5-2	Gashebelsperre
5-3	Gashebel
6-1	Abdeckung Luftfilter
6-2	Benzintank
6-3	Startklappe "Choke" - "Run"
6-4	Primer (Kaltstart-Membranpumpe)
6-5	Starterseil

1. Zündschalter auf Position „Start“ stellen.
2. Gashebelsperre drücken und halten, Gashebel drücken.
3. Startklappe auf Position „CHOKE“ stellen.
4. Kaltstart-Membranpumpe 10x drücken.
5. Starterseil 3-4 mal gerade herausziehen, bis der Motor hörbar und kurzzeitig startet (zündet). Auf gleichmäßigen, schnellen Zug achten.
6. Nach Motorstart: Startklappe auf „RUN“ stellen.
7. Starterseil herausziehen bis der Motor startet.
8. Startet der Motor nicht, Schritte 1 bis 7 wiederholen.

BC 225 L Warmstart (Bild 5) (Bild 6)

1. Zündschalter auf Position „Start“ stellen.
 2. Startklappe auf „RUN“ stellen. Starterseil (7-5) anziehen - der Motor springt an.
- Motor springt nicht an:
 - Startklappe auf Position „RUN“ stellen
 - Starterseil 5x ziehen
 - Springt der Motor wieder nicht an:
 - 5 Minuten warten und anschließend nochmal mit durchgedrücktem Gashebel probieren



Kapitel „Hilfe bei Störungen“ beachten.

Motor ausschalten (Bild 5)

1. Gashebel lösen und Motor im Leerlauf laufen lassen.
2. Zündschalter auf „STOP“ schalten.



Achtung!
- Verletzungsgefahr!

Motor und Schneidgamitur laufen nach Abschalten nach

Inbetriebnahme BC 225 B

BC 225 B Kaltstart (Bild 8) (Bild 9)

8-1	Zündschalter "Start" - "Stop"
8-2	"Lock-Off" Schalter
8-3	Gashebelsperre
8-4	Gashebel
9-1	Abdeckung Luftfilter
9-2	Benzintank
9-3	Startklappe "Choke" - "Run"
9-4	Primer (Kaltstart-Membranpumpe)
9-5	Starterseil

1. Zündschalter auf Position „Start“ stellen.
2. Gashebel feststellen:
 - Gashebelsperre drücken und halten
 - Gashebel drücken und halten
 - „Lock off“ Schalter drücken und halten
 - Gashebel loslassen
Der Gashebel rastet auf Vollgas ein.
 - „Lock off“ Schalter loslassen.
3. Startklappe auf Position „CHOKE“ stellen.
4. Kaltstart-Membranpumpe 10x drücken.
5. Starterseil 2 - 3 mal gerade herausziehen bis der Motor hörbar und kurzzeitig startet (zündet). Auf gleichmäßigen, schnellen Zug achten.
6. Nach Motorstart: Startklappe auf „RUN“ stellen.
7. Starterseil herausziehen bis der Motor startet.
8. Startet der Motor nicht, Schritte 1 bis 7 wiederholen.

BC 225 B Warmstart (Bild 8) (Bild 9)

1. Zündschalter auf Position „Start“ stellen.
 2. Startklappe auf Position „RUN“ stellen.
 3. Starterseil maximal 6x schnell ziehen - der Motor springt an. Gashebel voll gedrückt halten, bis der Motor ruhig läuft.
- Motor springt nicht an:
 - Startklappe auf Position „RUN“ stellen
 - Starterseil 5x ziehen
 - Springt der Motor wieder nicht an:
 - 5 Minuten warten und anschließend nochmal mit durchgedrücktem Gashebel probieren.



Kapitel „Hilfe bei Störungen“ beachten.

BC 225 B Motor ausschalten (Bild 8)

4. Gashebel lösen und Motor im Leerlauf laufen lassen.
5. Zündschalter auf „STOP“ schalten.

**Achtung!**

- Verletzungsgefahr!

Motor und Schneidgarnitur laufen nach Abschalten nach

Gebrauchsanleitung

Motor während des Trimmens und Schneidens immer im oberen Drehzahlbereich laufen lassen

Sicherheitshinweise**Achtung!**

Beachten Sie die Sicherheits- und Warnhinweise in dieser Dokumentation und auf dem Gerät.

- Personen, die mit dem Trimmer nicht vertraut sind, sollten den Umgang bei ausgeschaltetem Motor üben
- Zweckmäßige Arbeitskleidung tragen
- Beim Arbeiten auf sicheren Stand achten
- Gerät immer beidhändig bedienen
- Körper und Kleidung vom Schneidwerk fernhalten
- Dritte aus dem Gefahrenbereich fernhalten
- Fadenkopf niemals über Kniehöhe halten, wenn das Gerät in Betrieb ist
- Gerät nicht mit Wasser abspritzen und vor Regen und Feuchtigkeit schützen
- Bei Hangmäharbeiten immer unterhalb der Schneidvorrichtung stehen
- Niemals an einem glatten, rutschigen Hügel oder Abhang arbeiten
- Gerät niemals in der Nähe von leicht entflammaren Flüssigkeiten oder Gasen benutzen - Explosions- und / oder Brandgefahr!
- Nach Kontakt mit einem Fremdkörper:
 - Motor ausschalten
 - Gerät auf Schäden prüfen

Schneidfaden verlängern

1. Motor auf Vollgas laufen lassen und den Fadenkopf auf den Boden tippen.
Der Schneidfaden wird automatisch verlängert.



Das Messer am Schutzschild kürzt den Schneidfaden auf die zulässige Länge.

Schutzschild säubern

1. Gerät abschalten.
2. Mähreste mit einem Schraubenzieher oder ähnlichem vorsichtig entfernen.



Schutzschild regelmäßig reinigen, um ein Überhitzen des Schaftrohres zu vermeiden.

Trimmen

1. Gelände überprüfen und die gewünschte Schneidhöhe festlegen.
2. Fadenkopf in der gewünschten Höhe führen und halten.
3. Gerät in sichelartiger Bewegung von Seite zu Seite schwingen.
4. Fadenkopf stets parallel zum Boden halten.

Niedriges Trimmen

1. Gerät mit leichter Neigung nach vorne führen, so dass er sich knapp über dem Boden bewegt.
2. Immer vom Körper weg trimmen.

Trimmen an Zäunen und Fundamenten**Achtung!**

Rückschlaggefahr!

Feste Bauten nicht berühren.

1. Gerät langsam und mit Vorsicht führen, ohne den Schneidfaden auf Hindernisse aufprallen zu lassen.

Trimmen um Baumstämme

1. Gerät mit Vorsicht und langsam um Baumstämme herum führen, so dass der Schneidfaden die Baumrinde nicht berührt.
2. Von links nach rechts um Baumstämme mähen.
3. Gras und Unkraut mit der Spitze des Fadens erfassen und den Fadenkopf leicht nach vorne neigen.



Trimmen an Steinmauern, Fundamenten, Bäumen führt zu einem erhöhten Fadenverschleiss.

Mähen

1. Fadenkopf im 30 Grad-Winkel nach rechts neigen.
2. Handgriff in die gewünschte Position stellen.

**Achtung!**

Verletzungsgefahr/Sachbeschädigung

Fremdkörper im Arbeitsbereich entfernen.
Verletzungsgefahr/Sachbeschädigung durch weggeschleuderte Fremdkörper.

Mähen mit Schneidmesser

Beim Mähen mit Schneidmesser wird das Schneidmesser in einer waagrechten, bogenförmigen Bewegung von einer Seite zur anderen geführt.

Achtung!

Vor Einsatz des Schneidmessers zusätzlich beachten:

- Tragegurt verwenden
- Schutzhaube und Schneidblatt auf richtige Montage überprüfen
- Schutzkleidung und Augenschutz tragen
- Keine stumpfen Werkzeuge verwenden

 Keine Unkraut-Schneideblätter zum Schneiden von Gestrüpp und jungen Bäumen einsetzen!

Achtung!

Nur Original Schneidmesser und Zubehör verwenden!
Nicht originale Teile können zu Verletzungen und Funktionsstörungen am Gerät führen!

Vermeiden von Rückschlag

Achtung!

Rückschlaggefahr / Verletzungsgefahr!

- Schneidmesser nicht in der Nähe von festen Hindernissen benutzen.
- Unkontrolliertes Auftreffen des rotierenden Schneidwerkzeuges auf einen Fremdkörper vermeiden.
- Es besteht erhöhte Rückschlaggefahr, durch die die gesamte Motoreinheit extrem herumgeschleudert werden könnte. Als Folge können unkontrollierte Bewegungen des Bedieners auftreten, die zu schweren Verletzungen führen können.

Verklemmen

Dichte Vegetation, junge Bäume oder Gestrüpp, können das Schneidblatt blockieren und zum Stillstand bringen.

- Blockade vermeiden, indem man beachtet, in welche Richtung sich das Gestrüpp neigt und von der entgegengesetzten Seite schneidet
- Wenn sich das Schneidblatt beim Schneiden verfängt
 - Motor sofort abstellen

- Gerät in die Höhe halten, damit das Schneidblatt nicht springt oder bricht
- verfangenes Material vom Schnitt wegstoßen

Wartung und Pflege

- Reinigen Sie das Gerät nach jedem Gebrauch mit einer Bürste und einem trockenen Tuch. Verwenden Sie keine Reinigungsmittel oder Wasser

Luffilter

Achtung!

Gerät nie ohne Luffilter betreiben. Luffilter regelmäßig reinigen. Beschädigten Filter austauschen.

1. Sternschraube entfernen, Deckel abnehmen und Luffilter herausnehmen.
2. Luffilter mit Seife und Wasser reinigen. Kein Benzin benutzen!
3. Luffilter trocknen lassen.
4. Luffilter in umgekehrter Reihenfolge einbauen.

Kraftstofffilter

Achtung!

Gerät nie ohne Kraftstofffilter betreiben. Schwere Motorschäden können die Folge sein.

1. Tankdeckel vollständig herausnehmen.
2. Vorhandenen Treibstoff in einen geeigneten Behälter entleeren.
3. Mit einem Drahthaken Filter aus Tank ziehen.
4. Filter mit einer Drehbewegung abziehen.
5. Filter ersetzen.

Vergasereinstellung

Der Vergaser ist ab Werk optimal eingestellt.

Zündkerze (BC 225 L, Bild 7) (BC 225 B, Bild 4)

Zündkerzenelektrodenabstand = 0,635 mm [0.025"].

1. Zündkerze mit Drehmoment 12-15 Nm anziehen.
2. Zündkerzenstecker auf Zündkerze aufsetzen.

Fadenschnurmesser schärfen

1. Schneidmesser vom Schutzschild lösen.
2. Schneidmesser in einem Schraubstock befestigen und mit einer Flachfeile schärfen.
Nur in eine Richtung feilen

Lagerung

- Vor einer längeren Lagerung (über den Winter) den Benzintank entleeren
 - Benzintank nur im Freien entleeren
 - Motor vor der Lagerung auskühlen lassen
1. Kraftstofftank entleeren.
 2. Motor starten und im Leerlauf laufen lassen bis er stoppt.
 3. Motor abkühlen lassen.
 4. Zündkerze mit einem Zündkerzenschlüssel lösen.
 5. Einen Teelöffel 2-Takt-Öl in den Brennraum füllen. Zum Verteilen des Öls im Inneren des Motors das Starterseil mehrmals langsam ziehen.
 6. Zündkerze wieder einsetzen.
 7. Gerät gründlich reinigen und warten.
 8. Gerät an einem kühlen, trockenen Ort lagern.



Achtung!

Gerät nicht vor offenen Flammen oder Hitzequellen lagern - Brand- oder Explosionsgefahr!



Achtung!

Brandgefahr!

Betankte Maschine nicht in Gebäuden aufbewahren, in denen Benzindämpfe mit offenem Feuer oder Funken in Berührung kommen könnten!
Bereich um Motor, Auspuff, Batteriekasten, Kraftstofftank frei von Mähgut, Benzin, Öl halten.

Wiederinbetriebnahme

1. Zündkerze entfernen.
2. Starterseil schnell durchziehen, um verbleibendes Öl aus der Brennkammer zu entfernen.
3. Zündkerze reinigen, Elektrodenabstand überprüfen.
4. Zündkerze wieder einbauen, bei Bedarf ersetzen.
5. Gerät zum Einsatz vorbereiten.
6. Tank mit der richtigen Kraftstoff-Ölmischung (25:1) auffüllen.

Hilfe bei Störungen

Störung	Hilfe
Motor startet nicht	<ul style="list-style-type: none"> ■ Falscher Startverlauf, Bedienungsanleitung beachten ■ Zündkerze sowie Luft- und Kraftstofffilter reinigen
Motor startet, aber läuft nicht weiter	<ul style="list-style-type: none"> ■ Hebel auf RUN setzen. ■ Zündkerze reinigen / einstellen oder ersetzen ■ Filter reinigen oder ersetzen
Motor startet, aber läuft nicht mit voller Leistung	<ul style="list-style-type: none"> ■ Hebel auf RUN setzen ■ Filter reinigen oder ersetzen
Motor läuft sprunghaft	<ul style="list-style-type: none"> ■ Zündkerze reinigen / einstellen oder ersetzen
Übermäßig viel Rauch	<ul style="list-style-type: none"> ■ richtige Treibstoffmischung verwenden (Verhältnis 25:1)

Störungen, die mit Hilfe dieser Tabelle nicht behoben werden können müssen in einer autorisierten Fachwerkstatt behoben werden.

Entsorgung



Ausgediente Geräte nicht über den Hausmüll entsorgen!

Verpackung, Gerät und Zubehör sind aus recyclingfähigen Materialien hergestellt und entsprechend zu entsorgen.

EG-Konformitätserklärung**D**

Hiermit erklären wir, dass dieses Produkt, in der von uns in Verkehr gebrachten Ausführung, den Anforderungen der harmonisierten EG-Richtlinien, EG-Sicherheitsstandards und den produktspezifischen Standards entspricht.

Produkt

Motorsense

Seriennummer

G2302305

Hersteller

AL-KO Geräte GmbH
Ichenhauser Str. 14
89359 KOETZ
DEUTSCHLAND

Bevollmächtigter

Andreas Hedrich
Ichenhauser Str. 14
89359 KOETZ
DEUTSCHLAND

Typ

BC 225 L

BC 225 B

EG-Richtlinien

2006/42/EG

2004/108/EG

2000/14/EG

2002/88/EG

Harmonisierte Normen

EN ISO 11806

EN ISO 14982

EN ISO 22867

EN ISO 22868

**Schalleistungspegel
gemessen / garantiert**

EN ISO 3744

BC 225 L 98 / 113 dB(A)

BC 225 B 105 / 109 dB(A)

Konformitätsbewertung

2000 /14/EG

Anhang V

Benannte Stelle

TÜV Rheinland Product Safety
GmbH
Am Grauen Stein
51105 Köln
Germany

Kötz, 2014-12-15

Wolfgang Hergeth

Wolfgang Hergeth, Managing Director

Garantie**D**

Etwaige Material- oder Herstellungsfehler am Gerät beseitigen wir während der gesetzlichen Verjährungsfrist für Mängelansprüche entsprechend unserer Wahl durch Reparatur oder Ersatzlieferung. Die Verjährungsfrist bestimmt sich jeweils nach dem Recht des Landes, in dem das Gerät gekauft wurde.

Unsere Garantiezusage gilt nur bei:

- Sachgemäßer Behandlung des Gerätes
- Beachtung der Bedienungsanleitung
- Verwendung von Original-Ersatzteilen

Die Garantie erlischt bei:

- Reparaturversuchen am Gerät
- Technischen Veränderungen am Gerät
- nicht bestimmungsgemäßer Verwendung (z. B. gewerblicher oder kommunaler Nutzung)

Von der Garantie ausgeschlossen sind:

- Lackschäden, die auf normale Abnutzung zurückzuführen sind
- Verschleißteile, die auf der Ersatzteilkarte mit Rahmen xxx xxx (x) gekennzeichnet sind
- Verbrennungsmotoren – Für diese gelten die separaten Garantiebestimmungen der jeweiligen Motorenhersteller

Im Garantiefall wenden Sie sich bitte mit dieser Garantieerklärung und dem Kaufbeleg an Ihren Händler oder die nächste autorisierte Kundendienststelle. Durch diese Garantiezusage bleiben die gesetzlichen Mängelansprüche des Käufers gegenüber dem Verkäufer unberührt.

Introduction

Read this documentation before starting up the machine. This is a precondition for safe working and flawless operation.

- Observe the safety warnings in this documentation and on the machine.
- This documentation is a permanent integral part of the product described and must be passed on to the new owner if the machine is sold.

Explanation of symbols



Caution!

Following these safety warnings carefully can prevent personal injury and/or material damage.



Special instructions for greater ease of understanding and improved handling.

Meaning of symbols on the machine

	Caution!
	Read the instruction manual
	Wear safety goggles, safety helmet, ear defenders
	Wear gloves
	Wear safety shoes
	Only operate the equipment with cutting strings.
	Danger due to ejected objects
	The distance between the device and other persons must be at least 15 m.
	BC 225 L: Blades not permitted!

Intended use

This device is intended for trimming and mowing lawns on private premises.

Using this device for any other or additional purpose is considered contrary to its intended use.



Caution!

The device must not be used commercially.

Safety instructions

- The machine may only be used in perfect technical condition.
- Only work when there is adequate daylight or artificial lighting
- The machine must not be operated with different cutting tools or attachments.
- Wear appropriate working clothes:
 - Long trousers, sturdy footwear, gloves
 - Safety helmet, safety goggles, ear defenders
- Always ensure stability when working.
- The machine must not be operated if the operator is under the influence of alcohol, drugs or medication.
- Always operate the machine with both hands.
- Keep the handles dry and clean.
- Keep body and clothing away from cutting parts.
- Keep third parties away from the danger area.
- Remove foreign bodies from the working area.
- Always keep the guard, string head and engine free of mowing debris
- When leaving the machine:
 - Switch off the engine.
 - Wait until the cutting parts have come to a standstill.
- Do not leave the machine unattended.
- Never allow children or untrained persons to operate or service the machine. There may be local regulations regarding minimum age requirements for operating the machine.
- Accident prevention regulations must be observed.
- The user is responsible for accidents involving other persons and their property.

⚠ Caution!

During extended periods of use the vibrations can cause disorders of the blood vessels or nervous systems of the fingers, hands and wrists. You may experience parts of your body going numb, twinges, pains or changes in the skin. If such symptoms arise, please consult your doctor!

Safety and protective equipment**⚠ Caution!**

Safety and protective equipment must not be disabled – Risk of injury!

Emergency Stop

In the event of an emergency, switch the ignition switch to “STOP”.

Stone impact guard

Protects the operator from ejected objects. The integrated cutter shortens the cutting string to the permissible length.

Specification

	BC 225 L	BC 225 B
Motor type	Air-cooled 2-stroke engine	Air-cooled 2-stroke engine
Cylinder capacity	25 cm ³	25 cm ³
Power:	0,7 kW	0,7 kW
Dry weight (EN ISO 11806)	7,1 kg	5,5 kg
Sound power level ISO 22868	113 dB(A) K = 3,0 dB (A)	109 dB(A) K = 3,0 dB (A)
Sound pressure level ISO 22868	98,5 dB(A)	105,5 dB(A)
Vibration ISO 22867	6,2 m/s ² K=1,5 m/s ²	3 m/s ² K=1,5 m/s ²
Cutting string width	41 cm	41 cm
Cutting string diameter	2 mm	2.4 mm
Cutting width, cutting blade	-	25 cm
Grip	L-handle	“Bike” grip
Ignition	Electronic	Electronic
Spark plug	L8RTC	L8RTC
Drive train	Centrifugal clutch	Centrifugal clutch
Max. engine speed	10,000 r.p.m.	10,000 r.p.m.
Engine idle speed	2,800 r.p.m.	2,800 r.p.m.
Tool speed	7,000 r.p.m.	7,000 r.p.m.

BC 225 L assembly

Parts overview (Fig. 1)

1	String head
2	Driver
3	Guard
4	„Bike“ grip
5	Lever, see Starting the engine



Caution!

The machine must not be operated before assembly work has been completed.

Mounting the L grip (BC 225 L) (Fig. 2)

1. Place the rubber sleeve over the support bar.
2. Screw together the lower half of the grip and the top half above the rubber sleeve using the four Allen screws.

Mounting the guard (BC 225 L) (Fig. 3)

1. Fix cover and mounting sleeve with the center hexagon socket screw on the stem and tighten.
2. Screw protection cover with the remaining two hexagon socket screws

Mounting the string head (BC 225 L) (Fig. 4)

1. Hold the driver disc with your hand.
2. Screw the string head onto the guide pin.
Caution: Left-hand thread.

BC 225 B assembly

Parts overview (Fig. 1)

1	String head
2	Drive shaft
3	Guard
4	„Bike“ grip
5	Lever, see Starting the engine



Caution!

The machine must not be operated before assembly work has been completed.

„Bike“ grip (Fig. 2) (Fig. 3)

1. Place the rubber sleeve over the support bar.
2. Screw together the lower brace and the grip holder over the rubber sleeve using the four Allen screws.
3. Place the grip rod into the grip holder.
4. Fasten the upper brace onto the grip holder using the four Allen screws.

Mounting the cutting blade (Fig. 5)

1. Place the drive plate onto the guide pin on the drive shaft.
2. Place the cutting blade onto the drive plate so that the hole in the cutting blade is positioned precisely on the guide circle on the drive plate.
3. Push the flange onto the cutting blade so that the flat side faces the cutting blade.
4. Fit the fan washer.
5. Secure the clamping nut onto the guide pin. To do this, insert the Allen key into the relevant holes and tighten using the spark plug wrench provided. **Caution: left-hand thread!**
6. Secure the nut with the cotter pin.

Mounting the guard (Fig. 6)

1. Fix protection cap with medium screw on the handlebar.
2. Protective cover with the remaining two hex screws and hex nuts tighten.

Mounting the string head (Fig. 7)

- Place the drive plate onto the guide pin on the drive shaft.
- To lock, insert the Allen key into the hole in the driver disc.
- Screw the string head onto the guide pin.
Caution: left-hand thread!

Adjusting the shoulder strap (Fig. 1)

- Push the shoulder strap over your left shoulder.
- Hook the locking hooks into the eyelet (1-6).
- Check the length of the shoulder strap by making a number of swinging movements without switching on the engine.
The string head or cutting blade must move parallel to the ground.



Caution!

Always use the shoulder strap when working with the device.
Only hook up the shoulder strap once the engine is started and idling.

Fuel and consumables

Safety instructions



Warning!

Petrol is highly flammable – Fire hazard!

- Ensure that no fuel leaks from the engine, tank or fuel lines.
- Only mix and store petrol in approved containers.
- Do not use any fuel mixture that has been stored for more than 90 days.
- Only refuel outdoors.
- Do not smoke while refuelling.
- Do not open the fuel cap while the engine is running or hot.
- Exchange the tank or fuel cap if damaged.
- Always keep the fuel cap firmly closed.
- Only empty the fuel tank outdoors.
- If petrol has spilled out:
 - Do not start the engine.
 - Avoid ignition attempts.
 - Clean the machine.
 - Allow leftover fuel to evaporate

Preparing a fuel mixture



Only use fuel in a ratio of 25:1.

- Pour petrol and a branded 2-stroke oil into a suitable container in accordance with the table.
- Mix both parts thoroughly.

Table of fuel mixing ratios

Mixing procedure	Petrol	Mixing oil
25 parts petrol: 1 part mixing oil 2-stroke mixing oil	1 l	40 ml
	3 l	120 ml
	5 l	200 ml

Starting the BC 225 L and BC 225 B



Caution!

Always carry out a visual inspection before starting up the machine.

- Before use, ensure that all screws, nuts and bolts on the device are securely fastened
- The machine must not be operated with loose, damaged or worn cutting equipment and/or fixing components
- Replace damaged or worn parts with genuine spare parts.
- Always operate the trimmer with the guard.
- Always observe the operating instructions provided by the manufacturer of the engine.
- Observe local regulations regarding operating times.

Starting the engine



Warning!

Never run the engine indoors. Toxic fumes!



Before start-up, shorten the cutting string to 13 cm to avoid overloading the engine.

Choke settings:



Note the following for a cold start of the BC 225 L and BC 225 B:

- Place the trimmer flat on the ground away from any other objects.
 - Ensure that the cutting tool is not in contact with any objects or the ground.
 - Ensure that it is stable.
 - Hold the device with your left hand. With your right hand, grip the starter cord.
 - Do not stand or kneel on the support.
- Always pull the starter cord straight out. Never allow it to snap back abruptly.

Starting the BC 225 L

BC 225 L cold start (Fig. 5) (Fig. 6)

5-1	„Start“ - „Stop“ ignition
5-2	Throttle lock
5-3	Gas lever

6-1	Air filter shroud
6-2	Petrol tank
6-3	„Choke“ - „Run“ ignition flap
6-4	Primer (cold-start diaphragm pump)
6-5	Starter cord

- Set the ignition switch to the “Start” position.
- Press and hold the throttle lock, press the throttle.
- Set the choke to the “CHOKE” position.
- Press the cold start membrane pump 10 times.
- Pull out the starter cord 3 or 4 times until the engine starts up (ignites) audibly for a brief time. Pull the cord briskly with uniform force.
- Once the engine has started: set the choke to “RUN”.
- Pull out the starter cord until the engine starts.
- If the engine does not start, repeat steps 1 to 7.

BC 225 L warm start (Fig. 5) (Fig. 6)

- Set the ignition switch to the “Start” position.
 - Set the choke to „RUN“. Pull the starter cord - the engine will start.
- Engine does not start:
 - Set the choke to the “RUN” position.
 - Pull the starter cord 5 times.
 - If the engine still does not start:
 - Wait 5 minutes and then try again with the gas lever pressed down.



Refer to the “Troubleshooting” chapter.

Switch off the engine (Fig. 5)

- Release the gas lever and let the engine idle.
- Set the ignition switch to “STOP”.



Caution!

The engine and cutting parts will continue to run-on after switching off - risk of injury!

Starting the BC 225 B

BC 225 B cold start (Fig. 8) (Fig. 9)

8-1	„Start“ - „Stop“ ignition
8-2	„Lock-Off“ switch
8-3	Throttle lock
8-4	Gas lever

9-1	Air filter shroud
9-2	Petrol tank
9-3	„Choke“ - „Run“ ignition flap
9-4	Primer (cold-start diaphragm pump)
9-5	Starter cord

- Set the ignition switch to the “Start” position.
- Lock the gas lever:
 - Press and hold the throttle lock
 - Press and hold the throttle
 - Press and hold the „Lock off“ switch
 - Release the throttle
The throttle runs at full throttle.
 - Release the „Lock off“ switch.
- Set the choke to the “CHOKE” position.
- Press the cold start membrane pump 10 times.
- Pull out the starter cord 2 or 3 times until the engine starts (ignites) audibly for a brief time. Pull the cord briskly with uniform force.
- Once the engine has started: set the choke to “RUN”.

- Pull out the starter cord until the engine starts.
- If the engine does not start, repeat steps 1 to 7.

BC 225 B warm-start (Fig. 8) (Fig. 9)

- Set the ignition switch to the "Start" position.
 - Set the choke to the „RUN" position.
 - Pull the starter cord quickly a maximum of 6 times - the engine will start. Keep the gas lever pressed down fully until the engine runs smoothly.
- Engine does not start:
 - Set the choke to the "RUN" position.
 - Pull the starter cord 5 times.
 - If the engine still does not start:
 - Wait 5 minutes and then try again with the gas lever pressed down.

 Refer to the "Troubleshooting" chapter.

Switching off the BC 225 B engine (Fig. 8)

- Release the throttle and allow the engine to idle.
- Switch the ignition to „STOP".

Caution!

The engine and cutting tools continue to run on after being switched off - risk of injury!

Instructions for use

Always let the engine run in the upper speed range during trimming and cutting.

Safety instructions

Caution!

Observe the safety warnings in this documentation and on the machine.

- Persons who are not familiar with the trimmer should practise handling it with the engine switched off
- Wear appropriate working clothes
- Always ensure stability when working.
- Always operate the machine with both hands.
- Keep body and clothing away from cutting parts.
- Keep third parties away from the danger area.
- Never hold the string head higher than knee level when the device is in operation.
- Do not spray the unit with water and protect against rain and humidity.
- When mowing on sloping ground, always stand downhill of the cutting device.

- Never work on a slippery hillside or slope.
- Never use the device in the vicinity of highly flammable liquids or gases – Risk of fire and/or explosion!
- After contact with a foreign object:
 - Switch off the engine.
 - Examine the device for damage.

Lengthening the cutting string

- Let the engine run at full throttle and tap the string head on the ground.
The cutting string will be extended automatically.

 The blade on the safety shield shortens the cutting string to the permissible length.

Cleaning the guard

- Switch off the device.
- Carefully remove mowing debris with a screwdriver or similar tool.

 Clean the guard regularly to prevent the shaft tube from overheating.

Trimming

- Examine the terrain and determine the desired cutting height.
- Guide and hold the string head at the desired height.
- Swing the device from side to side in a sweeping, scythe-like motion.
- Always keep the string head parallel with the ground.

Close trimming

- Hold the device so that it is tilted forward at a slight angle and moves just above the ground.
- Always trim away from your body.

Trimming along fences and foundations

Caution!

Do not come into contact with solid structures – Danger of recoil!

- Move the unit slowly and carefully without allowing the cutting string to hit any obstacles.

Trimming around tree trunks

1. Guide the device slowly and carefully around tree trunks, ensuring that the cutting string does not touch the tree bark.
2. Mow from left to right around tree trunks.
3. Cut grass and weeds with the tip of the string and keep the string head tilted slightly forwards.



Trimming along stone walls, foundations and tree leads to increased string wear.

Mowing

1. Tilt the string head to the right at an angle of 30 degrees.
2. Move the handgrip to the desired position.



Caution!

Remove foreign objects from the working area.
Risk of injury / damage to property from ejected foreign objects.

Mowing with the cutting blade

When mowing with the cutting blade, the cutting blade should be guided in a curving horizontal motion from one side to the other.



Caution!

Before using the cutting blade, observe the following additional instructions:

- Use the shoulder strap.
- Check the safety hood and cutting blade for correct installation.
- Wear protective clothing and eye protection.



Do not use weed cutter blades for cutting brushwood and young trees!



Caution!

Only use original cutting knives and accessories!
Non-original parts can cause injuries and device malfunctions!

Avoiding recoil



Caution!

Danger of recoil / risk of injury!

Do not use the cutting blade in the vicinity of fixed obstacles –

Never use blunt cutters and avoid uncontrolled contact with foreign bodies. Otherwise there will be an increased risk of the equipment kickback, which could throw the machine around. As a result the operator could be make involuntary movements, which could lead to serious injuries.

Jamming

Dense vegetation, young trees or brushwood can jam the cutting blade and stop it turning.

- Avoid jamming by noting the direction in which the vegetation leans and then cutting from the opposite side.
- If the cutting blade becomes entangled during cutting:
 - Switch off the engine immediately.
 - Hold up the device so that the cutting blade does not jump or break.
 - Push the caught material away

Maintenance and care

- Clean the device after every use with a brush and a dry cloth. Do not use cleaning agents or water.

Air filter



Caution!

Never operate the device without an air filter. Clean the air filter regularly. Exchange the filter if damaged.

1. Remove the star screw, take off the cover and take out the air filter.
2. Clean the air filter with soap and water. Do not use petrol!
3. Allow the air filter to dry.
4. Install the air filter in reverse sequence.

Fuel filter



Caution!

Never operate the device without a fuel filter. Severe engine damage may result.

5. Completely remove the fuel cap.
6. Empty the remaining fuel into a suitable container.
7. Pull the filter out of the tank with a wire hook.
8. Remove the filter with a twisting motion.

- Exchange the filter.

Carburettor adjustment

The carburettor is optimally adjusted at the factory. Spark plug (BC 225 L, Fig. 7) (BC 225 B, Fig. 4)

Spark plug gap = 0.635 mm [0.025"].

- Tighten the spark plug with a torque of 12-15 Nm.
- Push the spark plug connector onto the spark plug.

Sharpening the string cutter blade

- Remove the cutting blade from the guard.
- Clamp the cutting blade in a vice and sharpen it with a flat file.
File in one direction only.

Storage

- Empty the fuel tank before long periods of storage (over the winter)
 - Only empty the fuel tank outdoors
 - Allow the engine to cool down before storage
- Empty the fuel tank.
 - Start the engine and let it idle until it stops.
 - Let the engine cool down.
 - Loosen the spark plug with a spark plug socket.
 - Pour a teaspoon of 2-stroke oil into the combustion chamber. Pull the starter cord slowly several times to distribute the oil in the interior of the engine.
 - Insert the spark plug again.
 - Thoroughly clean and service the device.
 - Store the device in a cool dry place.



Caution!

Do not store the machine in the vicinity of naked flames or heat sources – Risk of fire and/or explosion!



Caution! Fire hazard!

Do not store fuelled machine in buildings where the petrol fumes might come into contact with naked flames or sparks!

Keep the area around the engine, exhaust, battery case and fuel tank clear of grass cuttings, petrol and oil.

Recommissioning

- Remove the spark plug.
- Quickly pull the starter cord to remove leftover oil from the combustion chamber.
- Clean the spark plug, check the electrode distance.
- Re-install the spark plug, replace if necessary.
- Prepare the device for operation.
- Fill the tank with the correct fuel/oil mixture (25:1).

Troubleshooting

Problem	Correction
Engine does not start	<ul style="list-style-type: none"> ■ Incorrect starting procedure, observe the operating instructions. ■ Clean the spark plug and the air and fuel filters.
Engine starts but does not continue to run	<ul style="list-style-type: none"> ■ Set the lever to RUN. ■ Clean / adjust or replace the spark plug. ■ Clean or exchange the filter.
Engine starts but does not run with full performance	<ul style="list-style-type: none"> ■ Set the lever to RUN. ■ Clean or exchange the filter.
Motor runs spasmodically	<ul style="list-style-type: none"> ■ Clean / adjust or replace the spark plug.
Excessive smoke	<ul style="list-style-type: none"> ■ Use the correct fuel mixture (ratio 25:1).

Faults that cannot be corrected with the help of this table must be rectified in an authorized, specialist workshop.

Disposal



Machines that are no longer required must not be disposed of with household waste!

Packaging, machine and accessories are manufactured using recyclable materials and must be disposed of accordingly.

EC DECLARATION OF CONFORMITY**GB**

We hereby declare that this product, in the form in which it is marketed, meets the requirements of the harmonised EU guidelines, EU safety standards, and the product-specific standards..

Product

Trimmer

Serial number

G2302305

Manufacturer

AL-KO Geräte GmbH
Ichenhauser Str. 14
89359 KOETZ
DEUTSCHLAND

Executive Officer

Andreas Hedrich
Ichenhauser Str. 14
89359 KOETZ
DEUTSCHLAND

Model

BC 225 L
BC 225 B

EU directives

2006/42/EG
2004/108/EG
2000/14/EG
2002/88/EG

Harmonised standards

EN ISO 11806
EN ISO 14982
EN ISO 22867
EN ISO 22868

Sound power level measured / guaranteed

EN ISO 3744

BC 225 L 98 / 113 dB(A)

BC 225 B 105 / 109 dB(A)

Conformity evaluation

2000 /14/EG
Anhang V

Notified body

TÜV Rheinland Product Safety
GmbH
Am Grauen Stein
51105 Köln
Germany

Kötz, 2014-12-15

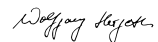

Wolfgang Hergeth, Managing Director

Warranty

If any material or manufacturing defects are found during the statutory customer protection period, we will either repair or replace the equipment, whichever we consider the more appropriate. This statutory period may vary according to the legislation in force in the country where the equipment was purchased.

Our warranty is valid only if:

- The equipment has been used properly
- The operating instructions have been followed
- Genuine replacement parts have been used

The warranty is no longer valid if:

- The equipment has been tampered with
- Technical modifications have been made
- The equipment was not used for its intended purpose (for example, used for commercial or communal applications)

The following are not covered by warranty:

- Paint damage due to normal wear
- Wear parts identified by a border XXX XXX (X) on the spare parts list
- Combustion motors – these are covered by a separate warranty from the manufacturer concerned

To make a claim under warranty, please take this statement of warranty and proof of purchase to the nearest authorised customer service centre. This warranty does not affect the usual statutory rights of the customer relative to the seller.

Inleiding

- Lees de documentatie door voor het in gebruik nemen. Dit is een voorwaarde voor een veilig arbeiden en een storingsvrij gebruik.
- Houd rekening met de veiligheids- en de waarschuwingaanwijzingen uit deze documentatie en op de machine.
- Deze documentatie is een permanent onderdeel van het beschreven product en moet bij een eventuele verkoop aan de koper worden overhandigd.

Verklaring symbolen

Opgelet!

Het nauwgezet opvolgen van deze waarschuwingen kan lichamelijk letsel en/of materiële schade vermijden.



Speciale aanwijzingen voor een grotere duidelijkheid en gebruik.

Betekenis van de symbolen op de machine

	Opgelet!
	Lees de handleiding
	Draag een beschermbril, een helm en gehoorbescherming
	Draag handschoenen
	Draag veiligheidsschoenen
	Apparaat uitsluitend met snijdraad bedienen
	Gevaar door naar buiten geslingerde voorwerpen
	De afstand tussen de machine en derden moet minstens 15 m bedragen
	BC 225 L: Messen verboden! .

Gebruik conform de bestemming

Deze machine is bestemd voor het trimmen en het maaien van een gazon thuis.

Elk ander, daar buiten liggend gebruik geldt als niet conform de bestemming.



Opgelet!

De machine mag niet industrieel worden gebruikt.

Veiligheidsaanwijzingen

- Gebruik de machine alleen in technisch perfecte toestand
- Alleen bij voldoende daglicht of kunstmatige verlichting werken
- De machine mag niet worden gebruikt met andere snijgereedschappen of aanbouwapparaten
- Geschikte werkkledij dragen:
 - Lange broek, vaste schoenen, handschoenen
 - Helm, beschermbril, gehoorbescherming
- Let bij het werken op een zekere stand
- De machine niet bedienen onder invloed van alcohol, drugs of medicatie
- De machine steeds met beide handen bedienen
- De greep droog en zuiver houden
- Het lichaam en de kleding van het snijmechanisme verwijderd houden
- Derden uit de gevaarlijke omgeving houden
- Vreemde voorwerpen uit de werkomgeving verwijderen
- De beschermplaat, de draadkop en de motor steeds vrij houden van maairesten
- Bij het verlaten van de machine:
 - Motor uitschakelen
 - Wachten tot de snijgarnituur stilstaat
- De machine niet zonder toezicht achterlaten
- Nooit toestaan dat kinderen of niet geïnstrueerde persoon de machine gebruiken of onderhouden. De plaatselijke bestemmingen kunnen een minimale leeftijd opleggen voor het bedienen van de machine.
- De voorschriften voor ongevallenpreventie in acht nemen
- De gebruiker is verantwoordelijk voor ongevallen met andere personen en hun eigendommen

⚠ Let op!

Bij langere werken kan het door trillingen tot storingen aan bloedvaten of van het zenuwstelsel aan vingers, handen of polsen komen. Slappende lichaamsdelen, steken, pijn of huidveranderingen kunnen optreden. Wanneer een van deze symptomen optreedt, laat u dan door een arts onderzoeken.

Veiligheids- en beschermingsinrichtingen**⚠ Opgelet!**

De veiligheids- en beschermingsinrichtingen mogen niet buiten werking worden gezet - Gevaar op letsels!

Noodstop

Plaats in noodgevallen de ontstekingschakelaar op "STOP".

Steenlag-beschermingsplaat

Beschermt de gebruiker tegen weggeslingerde voorwerpen. Het geïntegreerde mes kort het snijdraad in tot op de toegelaten lengte.

Specificatie

	BC 225 L	BC 225 B
Motor type	Luchtgekoelde 2-tact motor	Luchtgekoelde 2-tact motor
Inhoud	25 cm ³	25 cm ³
Vermogen:	0,7 kW	0,7 kW
Droog gewicht	7,1 kg	5,5 kg
Inhoud brandstoftank	113 dB(A) K = 3,0 dB (A)	109 dB(A) K = 3,0 dB (A)
Geluidsvermogen ISO 22868	98,5 dB(A)	105,5 dB(A)
Geluidsniveau ISO 22868	6,2 m/s ² K=1,5 m/s ²	3 m/s ² K=1,5 m/s ²
Trillingen ISO 22867	≤ 7,5 m/s ² onzekerheid K 2,25 m/s ²	≤ 7,5 m/s ² onzekerheid K 2,25 m/s ²
Snijbreedte snijdraad	41 cm	41 cm
Diameter snijdraad	2 mm	2,4 mm
Snijbreedte snijdblad	-	25 cm
Greep	L-greep	"Bike"-greep
Ontsteking	elektronisch	elektronisch
Bougie	L8RTC	L8RTC
Aandrijving	Vliegende kracht-koppeling	Vliegende kracht-koppeling
Toerental motor max.	10000 U/min	10000 U/min
Toerental motor stationair	2800 U/min	2800 U/min
Toerental gereedschap	7000 U/min	7000 U/min

Montage BC 225 L

Deeloverzicht (Afb. 1)

1	Draadkop
2	Meenemer
3	Beschermkap
4	„Loop“ greep
5	Handgreep, zie Motor starten

Opgelet!

De machine mag alleen na volledig monteren worden gebruikt.

L-greep (BC 225 L) monteren (afbeelding 2)

1. Rubbermanchet over duwboom leggen.
2. Met de vier inbusbouten het onderste deel van de greep en het bovenste deel van de greep over de rubbermanchet vastschroeven.

Beschermkap monteren (BC 225 L) (afbeelding 3)

1. Fix hoes en bevestigingshuls met het centrum inbuschroef op de steel en draai.
2. Schroef beschermkap met de resterende twee inbusbouten.

Draadkop monteren (BC 225 L) (afbeelding 4)

1. Meenemerschijf met de hand vasthouden.
2. Draadkop op de geleidingsdoorn schroeven.
Opgelet: linkse draad!

Montage BC 225 B

Deeloverzicht (Afb. 1)

1	Draadkop
2	Aandrijfas
3	Beschermkap
4	„Bike“ fietsgreep
5	Handgreep, zie Motor starten

Opgelet!

De machine mag alleen na volledig monteren worden gebruikt.

„Bike“ fietshandgreep (afbeelding 2) (afbeelding 3)

1. Rubbermanchet over duwboom leggen.
2. Met de vier inbusbouten het onderste deel van de greep en het bovenste deel van de greep over de rubbermanchet vastschroeven.
3. Greepstang in de greephouder leggen.
4. Met de vier inbusbouten de bovenste klem op de greephouder bevestigen.

Snijmes monteren (afbeelding 5)

1. Meenemerschijf op de geleidingsdoorn van de aandrijfas steken.
2. Snijmes zo op de meenemerschijf leggen, dat de boring van het snijmes precies op de geleidingskring van de meenemerschijf ligt.
3. De flens zo op het snijmes steken, dat de vlakke zijde naar het snijmes wijst.
4. Waaierschijf erop steken.
5. Bevestigingsmoer op de geleidingsdoorn vastschroeven. Daarvoor de zeskantsleutel in de daarvoor bestemde boringen steken en met bougiesleutel vastdraaien. De bougiesleutel is bij levering inbegrepen. **Opgelet: linkse draad!**
6. De moer met de splitpen (5-8) borgen.

Beschermkap monteren (afbeelding 6)

1. Fix beschermkap met medium schroef op het stuur.
2. Beschermhoes met de resterende twee zeskantschroeven en zeskantmoeren vastdraaien.

Draadkop monteren (afbeelding 7)

1. Meenemerschijf op de geleidingsdoorn van de aandrijfas steken.

2. Voor de vergrendeling de zeskantsleutel in de boring van de meenemerschijf steken.
3. Draadkop op de geleidingsdoorn steken.
Opgelet: linkse draad!

Schoudergordel instellen *(afbeelding 1)*

1. De schoudergordel over de linkerschouder brengen.
2. De sluithaak in het oog inhaken.
3. De lengte van de schoudergordel met enkele zwaai-bewegingen controleren, zonderde motor te starten. De draadsnijdkop of de snijdmessen moeten evenwijdig met de bodem lopen.



Opgelet!

Tijdens het werken steeds de schoudergordel gebruiken. De schoudergordel pas na het starten van de motor, bij onbelast lopen, inhaken.

Brandstof en bedrijfsmiddelen

Veiligheidsaanwijzingen



Waarschuwing!

Benzine is in hoge mate ontvlambaar - Brandgevaar!

- Controleer dat er geen brandstof uit de motor, tank of brandstofleidingen lekt
- Benzine alleen in daartoe voorziene reservoirs mengen en bewaren
- Geen brandstofmengsel gebruiken, dat langer dan 90 dagen werd opgeslagen
- Tank alleen in open lucht
- Rook niet tijdens het tanken
- Open de tankdop niet bij een lopende of een warme motor
- Vervang een beschadigde tank of tankdop
- Tankdeksel altijd goed afsluiten
- De benzinetank alleen in open lucht legen
- Sluit de tankdop steeds goed! Indien er benzine lekte:
 - Motor niet starten
 - Startpogingen vermijden
 - Machine reinigen
 - Resterende brandstof laten verdampen

Brandstofmengsels aanmaken



Slechts brandstof gebruiken met een mengverhouding van 25:1.

1. De benzine en de 2-tact merkolie in een geschikt reservoir conform de tabel gieten.

2. Beide delen grondig mengen.

Tabel voor brandstof-mengverhoudingen

Mengproces	Benzine	Mengolie
25 delen benzine:	1 l	40 ml
1 deel mengolie	3 l	120 ml
2-tact mengolie	5 l	200 ml

BC 225 L en BC 225 B in bedrijf nemen



Opgelet!

Voer voor het in gebruik nemen steeds een visuele controle door.

- Controleer voor het gebruik of alle schroeven, moeren en bouten aan het apparaat goed vastzitten
- Met losse, beschadigde of versleten snijwerk en/of bevestigingsdelen mag het apparaat niet worden gebruikt
- Beschadigde of versleten onderdelen vervangen met originele reserveonderdelen
- De motor steeds gebruiken met beschermplaat
- Houd steeds rekening met de meegeleverde handleiding van de motorfabrikant
- Rekening houden met landspecifieke bepalingen voor de gebruiksuren

Motor starten



Waarschuwing!

De motor nooit in afgesloten ruimtes laten lopen. Gevaar op vergiftiging!



Snijdkoorden voor het starten inkorten tot op 13 cm, om de motor niet te overbelasten.

Startklepstanden:



Bij koude start van BC 225 L en BC 225 B in acht nemen:

1. Trimmer vlak en zonder hindernissen op de bodem leggen
 2. Erop letten dat het snijgereedschap geen voorwerpen en ook de bodem niet aanraakt
 3. Stabiele stand innemen
 4. Het apparaat met de linkerhand vasthouden. Met de rechterhand de startkabel vasthouden.
 5. Niet op de duwboom staan of knielen
- Startkabel er altijd recht uittrekken. Niet abrupt laten terugschieten

BC 225 L in bedrijf nemen

BC 225 L koude start (afbeelding 5) (afbeelding 6)

5-1	Contactschakelaar „start“ - „stop“
5-2	Gashendelblokkering
5-3	Gashefboom

6-1	Afdekking luchtfilter
6-2	Benzinetank
6-3	Startklep “choke” - “run”
6-4	Choke (membraanpomp koude start)
6-5	Startkabel

1. De onstekingsschakelaar in de stand “start” plaatsen.
2. Gashendelblokkering indrukken en ingedrukt houden, gashendel indrukken.
3. De startklep in de stand “CHOKE” plaatsen.
4. Koudestart-membraanpomp 10x indrukken.
5. Startkabel 3-4 keer recht eruit trekken, totdat de motor hoorbaar kortstondig start (ontsteekt). Let op een gelijkmatig, snel trekken.
6. Na het starten van de motor: De startklep op “RUN” zetten.
7. Startkabel eruit trekken totdat de motor start.
8. Wanneer de motor niet start, stappen 1 tot 7 herhalen.

BC 225 L Warme start (afbeelding 5) (afbeelding 6)

1. De onstekingsschakelaar in de stand “start” plaatsen.
2. Startklep op “RUN” zetten. Startkabel trekken – de motor slaat aan.

- De motor springt niet aan:

- De startklep in de stand “start” plaatsen
 - Startkabel 5x trekken
- De motor springt nog niet aan:
- 5 minuten wachten en aansluitend nogmaals proberen met doorgedrukte gashefboom



Rekening houden met de hoofdstuk “Hulp bij storingen”.

Motor uitschakelen (afbeelding 5)

1. De gashefboom lossen en de motor in vrijloop laten lopen.
2. De onstekingsschakelaar in de stand “STOP” zetten.



Opgelet!

Motor en snijgereedschap lopen na het uitschakelen na - Gevaar voor letsel!

BC 225 B in bedrijf nemen

BC 225 B koude start (afbeelding 8) (afbeelding 9)

8-1	Contactschakelaar „start“ - „stop“
8-2	“Lock-off” schakelaar
8-3	Gashendelblokkering
8-4	Gashefboom

9-1	Afdekking luchtfilter
9-2	Benzinetank
9-3	Startklep “choke” - “run”
9-4	Choke (membraanpomp koude start)
9-5	Startkabel

1. De onstekingsschakelaar in de stand “start” plaatsen.
2. De gashefboom vast zetten:
 - Gashendelblokkering indrukken en ingedrukt houden
 - Gashendel indrukken en ingedrukt houden
 - “Lock off” schakelaar indrukken en ingedrukt houden
 - Gashendel loslaten
 - De gashendel vergrendelt op volgas.
 - “Lock off” schakelaar loslaten.
3. De startklep in de stand “CHOKE” plaatsen.
4. Koudestart-membraanpomp (10-4) 10x indrukken.
5. Startkabel 3-4 keer recht eruit trekken, totdat de motor hoorbaar kortstondig start (ontsteekt). Let op een gelijkmatig, snel trekken.
6. Na het starten van de motor: De startklep op “RUN” zetten.
7. Startkabel eruit trekken totdat de motor start.
8. Wanneer de motor niet start, stappen 1 tot 7 herhalen.

BC 225 B Warme start (afbeelding 8) (afbeelding 9)

1. De onstekingsschakelaar in de stand "start" plaatsen.
 2. Startklep op "RUN" zetten.
 3. Startkabel trekken – de motor slaat aan.
Gashendel volledig ingedrukt houden totdat de motor rustig draait.
- De motor springt niet aan:
 - De startklep in de stand "start" plaatsen
 - Startkabel 5x trekken
 - De motor springt nog niet aan:
 - 5 minuten wachten en aansluitend nogmaals proberen met doorgedrukte gashefboom



Rekening houden met de hoofdstuk "Hulp bij storingen".

BC 225 B Motor uitschakelen (afbeelding 9)

4. Gashendel loslaten en motor stationair laten draaien.
5. Contactschakelaar op "STOP" schakelen.

**Opgelet!**

Motor en snijgarmituur lopen na het uitschakelen na - Gevaar voor letsel!

Gebruikshandleiding

De motor tijdens het trimmen en het snijden steeds laten lopen in het bovenste toerentalgebied

Veiligheidsaanwijzingen**Opgelet!**

Hou rekening met de veiligheids- en waarschuwingaanwijzingen uit deze documentatie en op de machine.

- Personen die niet vertrouwd zijn met de trimmer zouden de omgang ermee eerst bij uitgeschakelde motor moeten oefenen
- Draag aangepaste werkkledij
- Let bij het werken op een veilige stand
- Bedien de machine steeds met beide handen
- Hou lichaam en kledij verwijderd van het snijmechanisme
- Derden uit de buurt van de gevarezone houden
- Hou derden verwijderd uit de gevaarlijke omgevingde snijkop nooit hoger dan kniehoogte houden als de machine in bedrijf is
- Apparaat niet met water afspreiten en tegen regen en vocht beschermen
- Bij hangmaaiwerkzaamheden steeds onder de snijmachine staan
- Nooit op een gladde, glibberige heuvel of helling werken

- De machine nooit in de nabijheid van licht ontvlambare vloeistoffen of gassen gebruiken - Gevaar op explosies en/of brand!
- Na contact met een vreemd voorwerp:
 - Motor uitschakelen
 - De machine controleren op schade

Verlengen snijdraad

1. De motor volgens laten lopen en de draadkop tegen de bodem drukken.
De snijdraad wordt automatisch verlengd.



Het mes aan de beschermplaat kort de snijdraad in op de toegestane lengte.

Beschermplaat reinigen

1. De machine uitschakelen.
2. Maairesten met een schroevendraaier of iets dergelijks voorzichtig verwijderen.



De beschermplaat regelmatig reinigen, om oververhitten van de schachtbuis te vermijden.

Trimmen

1. Het terrein bekijken en de gewenste snijhoogte vastleggen.
2. De draadkop op de gewenste hoogte brengen en houden.
3. De machine in een sikkelvormige beweging van de ene zijde naar de andere bewegen.
4. Er voor zorgen dat de draadkop steeds parallel met de bodem blijft.

Laag trimmen

1. De machine met een lichte helling naar voor voeren, zodat ze zich net boven de bodem beweegt.
2. Steeds trimmen van het lichaam weg.

Trimmen aan omheiningen en funderingen**Opgelet!**

Raak geen vaste gebouwen - Terugslaggevaar!

1. Het apparaat langzaam en voorzichtig rijden, zonder dat de snijdraad tegen hindernissen te laten stoten.

Trimmen rond boomstammen

1. De machine voorzichtig en traag rond boomstammen voeren, zodat de snijdraad de boomschors niet raakt.
2. Van links naar rechts rond de boomstam maaien.
3. Gras en onkruid met de punt van de draad bewerken, en de draadkop licht naar voor hellen.



Trimmen aan stenen muren, funderingen, bomen leidt tot een hogere slijtage van de draad.

Maaien

1. De snijkop onder een hoek van 30 graden naar rechts hellen.
2. De handgreep in de gewenste stand brengen.



Opgelet!

Vreemde voorwerpen uit de werkomgeving verwijderen. Gevaar op letsels/schade aan voorwerpen door weggeslingerde vreemde voorwerpen.

Maaien met de snijdmessen

Bij het maaien met het snijdmes wordt het snijdmes in een horizontale, boogvormige beweging van de ene zijde naar de andere gebracht.



Opgelet!

Bij gebruik van het snijdmes bovendien op het volgende letten:

- Draaggordel gebruiken
- Controleren of beschermkap en snijblad correct gemonteerd zijn.
- Beschermkledij en oogbescherming dragen



Geen onkruid-snijdmes gebruiken voor het snijden van struiken en jonge bomen!



Let op!

Uitsluitend originele snijdmessen en toebehoor gebruiken! Niet originele delen kunnen tot verwondingen en functiestoringen aan het toestel leiden!

Vermijden van terugslag



Opgelet!

Snijdmessen niet gebruiken in de buurt van vaste hindernissen - Terugslaggevaar / Gevaar op letsels!

Klem zitten

Dichte vegetatie, jonge bomen of struikgewas, kunnen het snijblad blokkeren en tot stilstand brengen.

- Vermijd blokkeren door te kijken in welke richting het struikgewas neigt, en het in de tegengestelde richting te snijden.
- Indien het snijblad bij het snijden vastloopt
 - De motor meteen uitschakelen
 - De machine omhoog houden, zodat het snijblad niet springt of breekt
 - Vast zittend materiaal van de snede wegstoten

Onderhoud en verzorging

- Reinig het apparaat na ieder gebruik met een borstel en een droge doek. Gebruik geen reinigingsmiddel of water.

Luchtfilter



Opgelet!

Gebruik de machine nooit zonder luchtfilter. Het luchtfilter regelmatig reinigen. Een beschadigd luchtfilter vervangen.

1. Sterschroef verwijderen, deksel afnemen en het luchtfilter afnemen.
2. Het luchtfilter reinigen met zeep en water. Gebruik geen benzine!
3. Laat het luchtfilter drogen.
4. Bouw het luchtfilter in omgekeerde volgorde in.

Brandstoffilter



Opgelet!

Gebruik de machine nooit zonder brandstoffilter. Dit kan leiden tot zware schade aan de motor.

1. Tankdeksel volledig uitnemen.
2. De aanwezige brandstof in een geschikt reservoir gieten.
3. Met een draadhaak het filter uit de tank nemen.
4. Het filter met een draaibeweging afnemen.
5. Filter vervangen.

Instelling carburator

De carburator is van in de fabriek optimaal ingesteld.

Bougie (BC 225 L, afbeelding 7) (BC 225 B, afbeelding 4)

Elektrodenafstand = 0,635 mm [0.025"].

1. De bougie aanspannen met een moment van 12-15 Nm.
2. De bougiestekker op de bougie plaatsen.

De draadmessen slijpen

1. De snijdmessen losmaken van de beschermplaat.
2. De snijdmessen in een bankschroef bevestigen en slijpen met een vlakke vijl.
Vijl slechts in één richting.

Opslag

- In geval van een langere opslag (tijdens de winter) de benzinetank legen
 - De benzinetank alleen in open lucht legen
 - De motor voor de opslag laten afkoelen
1. Brandstoftank ledigen.
 2. De motor starten en on, belast laten draaien tot hij stopt.
 3. De motor laten afkoelen.
 4. De bougie met een bougiesleutel losdraaien.
 5. Een theelepel 2-tact olie in de ontbrandingsruimte gieten. Om de olie te evdelen over de binnenruimte van de motor meerdere keren traag trekken aan de startkoord.
 6. De bougie terug plaatsen.
 7. De machine grondig reinigen en onderhouden.
 8. De machine op en droge, koele plaats opslaan.

**Opgelet!**

De motor niet voor open vuur of warmtebronnen opslaan
- Gevaar op brand en explosies!

**Let op! Brandgevaar!**

Getankte machine niet in gebouwen bewaren, waarin benzinedampen met open vuur of vonken in aanraking zouden kunnen komen!

De zone rond motor, uitlaat, batterijkast, brandstoftank vrij van maaggoed, benzine, olie houden .

Terug in bedrijf nemen

1. Bougie verwijderen.
2. Het startkoord snel doortrekken, om resterende olie uit de verbrandingskamer te verwijderen.
3. Bougie reinigen, elektrodenafstand controleren.
4. Bougie weer inbouwen, indien nodig vervangen.
5. De machine gebruiksklaar maken.
6. De tank met het juiste mengsel brandstof-olie (25 : 1) vullen.

Hulp bij storingen

Storing	Oplossing
Motor start niet	<ul style="list-style-type: none"> ■ Onjuiste startprocedure, gebruiksaanwijzing lezen. ■ Bougie en lucht- en brandstoffilter reinigen.
Motor start, maar loopt niet verder	<ul style="list-style-type: none"> ■ Zet de hefboom op RUN. ■ Bougie reinigen, instellen of vervangen. ■ Filter reinigen of vervangen.
Motor start, maar loopt niet met vol vermogen	<ul style="list-style-type: none"> ■ Zet de hefboom op RUN. ■ Filter reinigen of vervangen.
Motor loops sprongsgewijs	<ul style="list-style-type: none"> ■ Bougie reinigen, instellen of vervangen.
Overdreven veel rook	<ul style="list-style-type: none"> ■ Het juiste brandstofmengsel gebruiken (verhouding 25:1).

Storingen die niet met behulp van deze tabel kunnen worden verholpen, moeten door een erkende werkplaats worden verholpen.

Afvoer**Versleten machines niet afvoeren via het huisvuil!**

De verpakking, de machine en de accessoires zijn samengesteld uit recycleerbaar materiaal, en moeten dienovereenkomstig worden afgevoerd.

EG-CONFORMITEITSVERKLARING**NL**

Hiermee verklaren wij, dat dit product, in de door ons in het verkeer gebrachte uitvoering, voldoet aan de eisen van de geharmoniseerde EU-richtlijnen, EU-veiligheidsnormen en de productspecifieke normen.

Product

Trimmer

Serienummer

G2302305

Fabrikant

AL-KO Geräte GmbH

Ichenhauser Str. 14

89359 KOETZ

DEUTSCHLAND

Gevolmachtigde

Andreas Hedrich

Ichenhauser Str. 14

89359 KOETZ

DEUTSCHLAND

Type

BC 225 L

BC 225 B

EU-richtlijnen

2006/42/EG

2004/108/EG

2000/14/EG

2002/88/EG

Geharmoniseerde normen

EN ISO 11806

EN ISO 14982

EN ISO 22867

EN ISO 22868

**Geluidsniveau
gemeten / gegarandeerd**

EN ISO 3744

BC 225 L 98 / 113 dB(A)

BC 225 B 105 / 109 dB(A)

Conformiteitsbeoordeling

2000 /14/EG

Anhang V

Aangemelde instantie

TÜV Rheinland Product Safety

GmbH

Am Grauen Stein

51105 Köln

Germany

Kötz, 2014-12-15

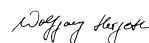

Wolfgang Hergeth, Managing Director

Garantie

Eventuele materiaal- of fabricagefouten aan het apparaat verhelpen we gedurende de wettelijke termijn voor garantieaanspraken naar onze keuze door reparatie of een vervangende levering. Deze garantietermijn wordt bepaald door de wetgeving in het land, waar het apparaat is gekocht.

Onze garantietoezegging geldt enkel bij:

- correcte behandeling van het apparaat
- inachtneming van de bedieningshandleiding
- gebruik van originele reserveonderdelen

De garantie vervalt bij:

- pogingen tot reparatie van het apparaat
- technische wijzigingen aan het apparaat
- gebruik dat niet in overeenstemming is met de bestemming (bijvoorbeeld bedrijfsmatig of gemeentelijk gebruik)

Uitgesloten van de garantie zijn:

- lakschade die is veroorzaakt door normale slijtage
- slijtageonderdelen, die op de kaart met reserveonderdelen zijn gekenmerkt met de omkadering XXX XXX (X)
- verbrandingsmotoren – hiervoor gelden de aparte garantiebepalingen van de betreffende motorfabrikant

Bij garantieaanspraken kunt u zich met deze garantieverklaring en het aankoopbewijs wenden tot de distributeur of de bevoegde klantenservice bij u in de buurt. Met deze garantietoezegging blijven de wettelijke aanspraken bij gebreken van de koper tegenover de verkoper onverkort van kracht.

Introduction

- Lire la totalité de la présente documentation avant la mise en service. Ceci constitue une condition préalable indispensable pour un travail sûr et un maniement facile.
- Observer les instructions de sécurité et les avertissements figurant dans cette documentation et sur le matériel.
- Cette documentation fait partie en permanence du produit décrit et doit être remise à l'acheteur lors de la vente.

Explication des signes



Attention !

Le respect scrupuleux des recommandations peut prévenir les dommages corporels et/ou matériels.



Instructions spéciales facilitant la compréhension et la manipulation.

Signification des symboles apposés sur le matériel

	Attention !
	Lire les instructions d'entretien
	Porter des lunettes et un casque de protection, ainsi que des protections auditives
	Porter des gants
	Porter des chaussures de sécurité
	Utiliser le matériel avec le fil coupant uniquement.
	Risque de projections
	Les tiers doivent se tenir à au moins 15 m du matériel
	BC 225 L: Lame interdite !

Utilisation conforme aux dispositions

Ce matériel sert à tailler et à tondre les pelouses des particuliers.

Toute autre application est considérée comme non conforme aux dispositions.



Attention !

Ce matériel ne peut pas faire l'objet d'une utilisation industrielle.

Instructions de sécurité

- N'utiliser que des appareils techniquement impeccables.
- Ne travailler qu'en présence d'une lumière du jour ou d'un éclairage artificiel suffisants
- Ce matériel ne doit pas être utilisé avec d'autres outils de coupe ou composants.
- Porter une tenue vestimentaire adaptée :
 - pantalons longs, chaussures fermées, gants
 - lunettes et casque de protection, protections auditives
- Veiller à pouvoir travailler en toute sécurité
- Ne pas manipuler l'appareil sous l'influence de l'alcool, de drogues ou de médicaments.
- Tenir en permanence le matériel à deux mains.
- Faire en sorte que les poignées restent sèches et propres.
- Se tenir et tenir ses vêtements à bonne distance du dispositif de coupe.
- Tenir les tiers à distance de la zone de travail.
- Eliminer tout corps étranger de la zone de travail.
- Faire en sorte que l'écran de protection, la tête à fil et le moteur soient toujours exempts de résidus d'herbe
- Lors de l'arrêt du matériel :
 - Arrêter le moteur
 - Attendre l'arrêt complet du dispositif de coupe
- Ne pas laisser le matériel sans surveillance
- Ni les enfants ni les personnes ne connaissant pas le mode d'emploi ne sont autorisés à utiliser ou à entretenir la machine. Des dispositions locales peuvent régir l'âge minimum de l'utilisateur.
- Respecter les prescriptions de prévention des accidents
- L'utilisateur est responsable des accidents avec d'autres personnes et les biens matériels de ces dernières

Attention !

Pour des travaux de plus longue durée, les vibrations produites risquent de perturber les vaisseaux sanguins ou le système nerveux des doigts, mains ou poignets. Apparition éventuelle d'engourdissements de membres du corps, de douleurs lancinantes, de douleurs ou d'altérations de la peau. En cas de tels symptômes, soumettez-vous à un examen médical !

Equipements de protection et de sécurité

Attention !

Ne pas mettre hors service les équipements de sécurité ou de protection. Risque de blessures !

Arrêt d'urgence

En cas d'urgence, positionner le contact d'allumage sur STOP.

Ecran de protection contre les projections de pierre

Protège l'utilisateur des projections. La lame intégrée raccourcit le fil coupant à la longueur autorisée.

Spécification

	BC 225 L	BC 225 B
Type de moteur	Moteur 2 cycles refroidi à l'air	Moteur 2 cycles refroidi à l'air
Cylindrée	25 cm ³	25 cm ³
Puissance :	0,7 kW	0,7 kW
Poids à sec	7,1 kg	5,5 kg
Capacité en carburant	113 dB(A) K = 3,0 dB (A)	109 dB(A) K = 3,0 dB (A)
Niveau sonore ISO 22868	98,5 dB(A)	105,5 dB(A)
Niveau sonore conforme à la directive ISO 22868	6,2 m/s ² K=1,5 m/s ²	3 m/s ² K=1,5 m/s ²
Vibration conforme à la directive ISO 22867	≤ 7,5 m/s ² incertitude K 2,25 m/s ²	≤ 7,5 m/s ² incertitude K 2,25 m/s ²
Largeur de coupe fil coupant	41 cm	41 cm
Diamètre du fil coupant	2 mm	2,4 mm
Largeur de coupe de la lame	-	25 cm
Poignée	Poignée L	Poignée « Bike »
Allumage	électronique	électronique
Bougie d'allumage	L8RTC	L8RTC
Entraînement	Embrayage centrifuge	Embrayage centrifuge
Régime max. du moteur	10000 tr/min	10000 tr/min
Régime du moteur à vide	2800 tr/min	2800 tr/min
Vitesse de rotation outil	7000 tr/min	7000 tr/min

Montage BC 225 L

Vue d'ensemble des pièces (fig. 1)

1	Tête à fil
2	Entraîneur
3	Capot protecteur
4	Poignée de vélo « Loop »
5	Poignée, voir Démarrer le moteur



Attention !

L'appareil ne doit être utilisé qu'une fois le montage entièrement terminé.

Montage de la poignée L (BC 225 L) (fig. 2)

1. Positionner la manchette en caoutchouc sur le mancheron.
2. A l'aide des quatre vis à six pans creux, visser la partie inférieure et la partie supérieure de la poignée sur la manchette en caoutchouc.

Montage du capot protecteur (BC 225 L) (fig. 3)

1. Fixer le couvercle et manchon de montage avec le centre à six pans creux vis sur la tige et serrer.
2. Visser capot de protection avec les deux vis à six pans creux restants.

Montage de la tête à fil (BC 225 L) (fig. 4)

1. Maintenir le disque entraîneur avec la main.
2. Visser la tête à fil sur le mandrin de guidage.
Attention : filet à gauche !

Montage BC 225 B

Vue d'ensemble des pièces (fig. 1)

1	Tête à fil
2	Arbre d'entraînement
3	Capot protecteur
4	Poignée « Bike »
5	Poignée, voir Démarrer le moteur



Attention !

L'appareil ne doit être utilisé qu'une fois le montage entièrement terminé.

Poignée de vélo « Bike » (fig. 2) (fig. 3)

1. Positionner la manchette en caoutchouc sur le mancheron.
2. A l'aide des quatre vis à six pans creux, fixer les crochets inférieurs et le support sur la manchette en caoutchouc.
3. Positionner la barre de maintien dans le support.
4. A l'aide des quatre vis à six pans creux, fixer les crochets supérieurs sur le support.

Montage de la lame de coupe (fig. 5)

1. Installer le disque entraîneur sur le mandrin de guidage de l'arbre d'entraînement.
2. Installer la lame de coupe sur le disque entraîneur de sorte que son orifice se trouve précisément sur le circuit de guidage du disque.
3. Positionner la bride sur la lame de coupe de sorte que la partie plate se retrouve face à la lame.
4. Installer la rondelle à dents.
5. Visser l'écrou de fixation sur le mandrin de guidage. Pour ce faire, insérer la clé à six pans dans les orifices prévus à cet effet et serrer à l'aide de la clé à bague comprise dans la livraison. **Attention : filet à gauche !**
6. Fixer l'écrou avec la gouppile.

Montage du capot protecteur (fig. 6)

1. Fixer capuchon de protection avec la vis support sur le guidon.
2. Housse de protection avec les deux vis à tête hexagonale et les écrous restants hexagonales serrer.

Montage de la tête à fil (fig. 7)

1. Installer le disque entraîneur sur le mandrin de guidage de l'arbre d'entraînement.
2. Insérer la clé à six pans dans l'orifice du disque entraîneur pour le blocage.
3. Visser la tête à fil sur le mandrin de guidage.
Attention : filet à gauche !

Réglage de la bandoulière (fig. 1)

1. Positionner délicatement la bandoulière sur l'épaule gauche.
2. Accrocher les crochets de verrouillage dans les œillets.
3. Vérifier la longueur de la courroie par quelques balancements sans mettre le moteur en marche. La tête à fil ou la lame de coupe doivent être à la parallèle du sol.



Attention !

Toujours se servir de la bandoulière pendant l'utilisation du matériel.

Accrocher la bandoulière dès le démarrage du moteur, pendant qu'il tourne à vide.

Carburant et consommables

Instructions de sécurité



Avertissement !

L'essence est fortement inflammable : risque d'incendie !

- Vérifier l'absence de fuite de carburant au niveau du moteur, du réservoir ou des conduites de carburant.
- Ne mélanger et ne conserver l'essence que dans les réservoirs prévus à cet effet
- N'utiliser aucun mélange de carburant ayant été stocké plus de 90 jours
- Ne faire le plein qu'en extérieur
- Ne pas fumer en faisant le plein
- Ne pas ouvrir le bouchon du réservoir si le moteur est en marche ou chaud
- Remplacer le réservoir ou le bouchon du réservoir endommagé
- Fermer le couvercle du réservoir toujours fermement
- Ne vider le réservoir à essence qu'à l'air libre
- Si de l'essence a coulé :
 - Ne pas démarrer le moteur
 - Éviter toute tentative d'allumage
 - Nettoyer l'appareil
 - Laisser le carburant résiduel s'évaporer

Mettre au point un mélange de carburant



N'utiliser du carburant que dans des proportions de 25:1.

1. Placer l'essence et l'huile 2 cycles dans un récipient approprié conformément au tableau.
2. Mélanger soigneusement les deux composants.

Tableau des rapports de mélanges de carburant

Déroulement du mélange	Essence	Mélange d'huile
25 volumes d'essence :	1 l	40 ml
1 volume de mélange d'huile	3 l	120 ml
Mélange d'huile 2 cycles	5 l	200 ml

Mise en service de BC 225 L et de BC 225 B



Attention !

Un contrôle visuel doit toujours être effectué avant la mise en service.

- Avant utilisation, vérifier le serrage de toutes les vis, des écrous et des boulons sur l'appareil
- Ne pas utiliser l'appareil si le mécanisme de coupe et/ou les éléments de fixation sont desserrés, endommagés ou usés
- Remplacer les pièces usées ou endommagées par des pièces de rechange d'origine
- N'utiliser la débroussailluse qu'avec un écran de protection
- Respecter toujours le mode d'emploi fourni par le fabricant
- Respecter les dispositions spécifiques locales pour les temps de fonctionnement

Démarrer le moteur



Avertissement !

Ne jamais laisser le moteur en marche dans des espaces fermés. Danger d'intoxication !



Avant de démarrer, raccourcir le fil coupant à 13 cm afin de ne pas surcharger le moteur.

Étapes des commandes de démarrage :



Points à respecter lors du démarrage à froid de BC 225 L et de BC 225 B :

1. Placer la débroussailleuse sur un sol plan et sans obstacles.
2. Veiller à ce que l'outil de coupe ne touche ni des objets ni le sol.
3. Veiller à être bien en équilibre.
4. Maintenir le dispositif de la main gauche. Saisir le cordon de démarrage de la main droite.
5. Ne pas se tenir ou s'agenouiller sur le mancheron.
 - Toujours tirer le cordon de démarrage en position droite. Ne pas le laisser revenir brusquement en place.

Mise en service de BC 225 L

Démarrage à froid BC 225 L (fig. 5) (fig. 6)

5-1	Contact d'allumage « Start » - « Stop »
5-2	Blocage de l'accélérateur
5-3	Accélérateur

6-1	Couvercle du filtre à air
6-2	Réservoir d'essence
6-3	Commande de démarrage « Choke » - « Run »
6-4	Amorce (pompe à diaphragme pour démarrage à froid)
6-5	Cordon de démarrage

1. Positionner le contact d'allumage sur Start.
2. Actionner et maintenir le blocage de l'accélérateur, actionner l'accélérateur.
3. Positionner la commande de démarrage sur CHOKE.
4. Actionner 10x la pompe à membrane de démarrage à froid.
5. Tirer le cordon de démarrage 3 ou 4 fois en position droite jusqu'à ce que le moteur démarre brièvement de manière audible (allumage). Veiller à ce que le rythme soit rapide et régulier.
6. Une fois le moteur démarré : Placer la commande de démarrage sur RUN.
7. Tirer le cordon de démarrage jusqu'à ce que le moteur démarre.
8. Si le moteur ne démarre pas, répéter les étapes 1 à 7.

Démarrage à chaud BC 225 L (fig. 5) (fig. 6)

1. Positionner le contact d'allumage sur Start.

2. Positionner la commande de démarrage sur la position « RUN ». Tirer le cordon de démarrage - le moteur démarre.

- Le moteur ne démarre pas :
 - Positionner la commande de démarrage sur RUN
 - Tirer 5x sur le cordon de démarrage
- Le moteur ne démarre toujours pas :
 - Patienter 5 minutes et essayer une nouvelle fois d'actionner l'accélérateur



Consulter le chapitre « Actions d'assistance en cas de pannes ».

Arrêter le moteur (fig. 5)

3. Relâcher l'accélérateur et laisser le moteur tourner à vide.
4. Positionner le contact d'allumage sur STOP.



Attention !

Le moteur et le dispositif de coupe continuent de tourner après avoir été arrêtés - risque de blessures !

Mise en service de BC 225 B

Démarrage à froid BC 225 B (fig. 8) (fig. 9)

8-1	Contact d'allumage « Start » - « Stop »
8-2	Interrupteur « Lock-off »
8-3	Blocage de l'accélérateur
8-4	Accélérateur

9-1	Couvercle du filtre à air
9-2	Réservoir d'essence
9-3	Commande de démarrage « Choke » - « Run »
9-4	Amorce (pompe à diaphragme pour démarrage à froid)
9-5	Cordon de démarrage

1. Positionner le contact d'allumage sur Start.
2. Positionner l'accélérateur :
 - Actionner et maintenir le blocage de l'accélérateur
 - Actionner et maintenir l'accélérateur
 - Actionner et maintenir l'interrupteur « Lock off »
 - Relâcher l'accélérateur
 - Relâcher l'interrupteur « Lock off ».
3. Positionner la commande de démarrage sur CHOKE.
4. Actionner 10x la pompe à membrane de démarrage à froid.
5. Tirer le cordon de démarrage 2 ou 3 fois en position droite jusqu'à ce que le moteur démarre brièvement de manière audible (allumage). Veiller à ce que le rythme soit rapide et régulier.
6. Une fois le moteur démarré : Placer la commande de démarrage sur RUN.
7. Tirer le cordon de démarrage jusqu'à ce que le moteur démarre.

8. Si le moteur ne démarre pas, répéter les étapes 1 à 7.

Démarrage à chaud BC 225 B (fig. 8) (fig. 9)

- Positionner le contact d'allumage sur Start.
 - Positionner la commande de démarrage sur la position « RUN ».
 - Tirer au maximum 6x rapidement sur le cordon de démarrage - le moteur démarre. Maintenir l'accélérateur entièrement enfoncé jusqu'à ce que le moteur tourne régulièrement.
- Le moteur ne démarre pas :
 - Positionner la commande de démarrage sur RUN
 - Tirer 5x sur le cordon de démarrage
 - Le moteur ne démarre toujours pas :
 - Patienter 5 minutes et essayer une nouvelle fois d'actionner l'accélérateur



Consulter le chapitre « Actions d'assistance en cas de pannes ».

Arrêter le moteur BC 225 B (fig. 8)

- Relâcher l'accélérateur et laisser le moteur tourner à vide.
- Positionner le contact d'allumage sur « STOP ».



Attention !

Le moteur et le dispositif de coupe continuent de tourner après avoir été arrêtés - risque de blessures !

Mode d'emploi

Lors de la taille et de la coupe, laisser toujours le moteur tourner au régime le plus élevé

Instructions de sécurité



Attention !

Respecter les instructions de sécurité et les avertissements figurant dans cette documentation et sur le matériel.

- Les personnes qui ne sont pas familiarisées avec le trimmer doivent d'abord s'exercer au maniement lorsque le moteur est coupé
- Porter une tenue vestimentaire adaptée
- Veiller à pouvoir travailler en toute sécurité
- Tenir en permanence le matériel à deux mains
- Se tenir et tenir ses vêtements à bonne distance du dispositif de coupe
- Tenir les tiers à distance de la zone de travail
- Ne jamais tenir la tête à fil au-dessus de la hauteur des genoux lorsque le matériel est en cours de fonctionnement

- Ne pas arroser le matériel avec de l'eau et le protéger contre la pluie et l'humidité
- Lorsqu'il s'agit de tondre en hauteur, se tenir toujours au-dessous du dispositif de coupe
- Ne jamais travailler sur des monticules ou talus glissants ou dérapants
- N'utiliser jamais le matériel à proximité de liquides ou de gaz facilement inflammables. Risque d'explosion et/ou d'incendie !
- En cas de contact avec un corps étranger :
 - Arrêter le moteur
 - Vérifier si le matériel est endommagé

Rallongement du fil coupant

- Laisser le moteur tourner à pleine vitesse et faire fonctionner la tête à fil par à coups sur le sol. Le fil coupant est rallongé automatiquement.



La lame située au niveau de l'écran de protection raccourcit le fil coupant à la longueur autorisée.

Nettoyage de l'écran de protection

- Arrêter le matériel.
- Éliminer les résidus d'herbe à l'aide d'un tournevis ou d'un outil équivalent.



Nettoyer régulièrement l'écran de protection pour éviter toute surchauffe du tuyau de la tige.

Taille

- Étudier le terrain et déterminer la hauteur de coupe souhaitée.
- Disposer et maintenir la tête à fil à la hauteur souhaitée.
- Déplacer avec précaution le matériel de gauche à droite et de droite à gauche.
- Faire en sorte que la tête à fil reste à la parallèle du sol.

Taille à la base

- Faire avancer le matériel vers l'avant avec une légère inclinaison de manière à ce qu'il se déplace près du sol.
- Se tenir toujours à bonne distance du dispositif de taille.

Taille des clôtures et des fondations



Attention !

Faire en sorte que le matériel ne touche pas de constructions. Danger de retour !

- Manipuler le matériel lentement et avec précaution en veillant à ce que le fil coupant ne heurte pas les obstacles.

Taille autour des troncs d'arbre

1. Manipuler le matériel lentement et avec précaution autour des troncs d'arbre de manière à ce que le fil coupant ne touche pas l'écorce.
2. Tondre autour des troncs d'arbre de gauche à droite.
3. Attraper l'herbe et les mauvaises herbes avec la pointe du fil et incliner légèrement la tête à fil vers l'avant.



La taille de murs en pierre, de fondations et d'arbres entraîne une usure prématurée du fil.

Tonte

1. Incliner la tête à fil vers la droite de 30°.
2. Placer la poignée dans la position souhaitée.



Attention !

Retirer les corps étrangers de la zone de travail.

Risque de dommages corporels/matériels à cause des projections de corps étrangers.

Tonte à l'aide d'une lame de coupe

En cas de tonte avec une lame de coupe, la lame se déplace par balayage à l'horizontale et en dessinant un arc.



Attention !

Avant d'utiliser la lame de coupe, respecter les instructions suivantes :

- Utiliser la courroie de transport
- Vérifier que la lame et le capot protecteur sont montés correctement
- Porter des vêtements de protection et une protection pour les yeux



Ne pas utiliser de lames de coupe pour mauvaises herbes pour la coupe de broussailles et de jeunes arbres !



Attention !

N'utiliser que des lames de coupe et des accessoires originaux !

En effet, des pièces non originales risquent d'être la source de dysfonctionnements sur l'appareil !

Prévention de retour



Attention !

Ne pas utiliser la lame de coupe à proximité d'obstacles. Danger de retour / risque de blessures !

Coincement

La végétation dense, les jeunes arbres ou les broussailles peuvent bloquer la lame de coupe et entraîner un arrêt du fonctionnement.

- Éviter tout blocage en observant le sens d'inclinaison des broussailles et couper à partir du sens opposé
- En cas de coincement de la plaque de découpe lors de la coupe
 - Arrêter immédiatement le moteur
 - Maintenir le matériel en hauteur de manière à ce que la plaque de coupe ne saute pas ou ne casse pas
 - Le matériel coincé, déplacé par la coupe

Maintenance et entretien

- Après chaque utilisation, nettoyer l'appareil avec une brosse et un chiffon sec. N'utiliser ni eau ni détergent.

Filtre à air



Attention !

Ne jamais faire fonctionner le matériel sans filtre à air. Nettoyer régulièrement le filtre à air. Changer le filtre endommagé.

1. Retirer la vis étoile et le couvercle et sortir le filtre à air.
2. Nettoyer le filtre à air avec de l'eau savonneuse. Ne pas utiliser d'essence !
3. Laisser sécher le filtre à air.
4. Remettre le filtre à air en place en procédant dans l'ordre inverse.

Filtre à carburant



Attention !

Ne jamais faire fonctionner le matériel sans filtre à carburant. De graves endommagements du moteur peuvent en résulter.

1. Retirer complètement le couvercle du réservoir.
2. Vidanger le carburant dans un récipient adapté.
3. Retirer le filtre du réservoir à l'aide d'un crochet métallique.
4. Retirer le filtre en le faisant pivoter.
5. Remplacer le filtre.

Réglage du carburateur

À sa sortie d'usine, le carburateur est réglé de manière optimale.

Bougie d'allumage (BC 225 L, fig. 7) (BC 225 B, fig. 4)

Ecart entre les électrodes des bougies d'allumage = 0,635 mm [0,025"].

1. Serrer la bougie d'allumage en lui appliquant un couple de 12 à 15Nm
2. Mettre en place le connecteur de bougies d'allumage sur les bougies.

Aiguillage de la lame à fil

1. Désolidariser la lame de l'écran de protection.
2. Fixer la lame dans un étai et aiguiser à l'aide d'une lime plate. Limer toujours dans la même direction.

Entreposage

- Avant un stockage prolongé (pendant l'hiver), vider le réservoir à carburant
- Ne vider le réservoir à carburant qu'à l'air libre
- Laisser le moteur se refroidir avant son stockage

1. Vider le réservoir de carburant.
2. Démarrer le moteur et le laisser tourner à vide jusqu'à ce qu'il s'arrête.
3. Laisser le moteur refroidir.
4. Desserrer les bougies d'allumage à l'aide d'une clé.
5. Mettre une cuillère à café d'huile 2 cycles dans la chambre de combustion. Pour distribuer l'huile à l'intérieur du moteur, tirer lentement sur le câble de démarrage plusieurs fois de suite.
6. Remettre en place les bougies.
7. Nettoyer soigneusement le matériel et patienter.
8. Stocker le matériel dans un lieu froid et sec.



Attention !

Ne pas entreposer le matériel à proximité de flammes à l'air libre ou de sources de chaleur. Danger d'incendie ou d'explosion !



Attention ! Risque d'incendie !

Ne pas stocker une machine contenant du carburant à l'intérieur de bâtiments où des vapeurs d'essence risquent d'entrer en contact de feu ou d'étincelles !

Veiller à ce que la zone autour du moteur, du tuyau d'échappement, de la boîte de batterie, du réservoir à combustible soit exempte de résidus de tonte, de carburant, d'huile.

Remise en service

1. Retirer les bougies d'allumage.
2. Tirer rapidement et à fond sur le câble de démarrage afin d'éliminer l'huile de la chambre de combustion.
3. Nettoyer la bougie, contrôler l'écart entre les électrodes.
4. Remettre la bougie d'allumage en place, la remplacer si nécessaire.
5. Préparer l'utilisation du matériel.
6. Remplir le réservoir avec un mélange adapté carburant / huile (25: 1).

Actions d'assistance en cas de pannes

Panne	Remède
Le moteur ne démarre pas	<ul style="list-style-type: none"> ■ Démarrage incorrect, respecter le mode d'emploi ■ Nettoyer la bougie d'allumage ainsi que les filtres à air et à carburant
Le moteur démarre mais s'arrête	<ul style="list-style-type: none"> ■ Mettre la commande sur RUN ■ Nettoyer / régler ou remplacer la bougie d'allumage ■ Nettoyer ou remplacer le filtre
Le moteur démarre mais ne tourne pas à plein régime	<ul style="list-style-type: none"> ■ Mettre la commande sur RUN ■ Nettoyer ou remplacer le filtre
Le moteur tourne par à coups	<ul style="list-style-type: none"> ■ Nettoyer / régler ou remplacer la bougie d'allumage
Quantité excessive de fumée	<ul style="list-style-type: none"> ■ Utiliser un mélange de carburant correct (dans des proportions de 25:1)

En cas de pannes qui ne peuvent pas être éliminées à l'aide de ce tableau, il convient de s'adresser à un atelier spécialisé.

Elimination



Ne pas éliminer les appareils hors d'usage avec les déchets domestiques !

L'emballage, l'appareil et les accessoires sont fabriqués avec des matériaux recyclables et doivent être éliminés de façon appropriée.

DÉCLARATION DE CONFORMITÉ CE**F**

Nous déclarons par la présente de la produit, dans la version mise en circulation par nos soins, es conforme aux exigences des Normes UE harmonisées, des normes de sécurité UE et aux normes spécifiques au produit.

Produit

Débroussailleuse
Numéro de série
G2302305

Fabricant

AL-KO Geräte GmbH
Ichenhauser Str. 14
89359 KOETZ
DEUTSCHLAND

Fondé de pouvoir

Andreas Hedrich
Ichenhauser Str. 14
89359 KOETZ
DEUTSCHLAND

Type

BC 225 L
BC 225 B

Directives UE

2006/42/EG
2004/108/EG
2000/14/EG
2002/88/EG

Normes harmonisées

EN ISO 11806
EN ISO 14982
EN ISO 22867
EN ISO 22868

Niveau de puissance sonore mesuré / garanti

EN ISO 3744
BC 225 L 98 / 113 dB(A)
BC 225 B 105 / 109 dB(A)

Evaluation de conformité

2000 /14/EG
Anhang V

Organisme notifié

TÜV Rheinland Product Safety
GmbH
Am Grauen Stein
51105 Köln
Germany

Kötz, 2014-12-15

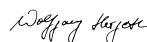

Wolfgang Hergeth, Managing Director

Garantie

Les défauts matériels ou de fabrication éventuels sur l'appareil sont couverts par notre garantie pendant la période de garantie légale pour les réclamations et nous les corrigeons à notre gré par une réparation ou une livraison de remplacement. La période de garantie est déterminée selon la loi du pays où l'appareil a été acheté.

Notre confirmation de garantie ne s'applique qu'en cas de :

- traitement correct de l'appareil
- respect du mode d'emploi original
- utilisation de pièces de rechange d'origine

La garantie s'éteint en cas de :

- tentatives de réparation sur l'appareil
- modifications techniques de l'appareil
- d'utilisation non conforme à l'usage prévu (p. ex utilisation commerciale ou municipale)

Ne sont pas couverts par la garantie :

- Les détériorations de la peinture dues à une usure normale
- Les pièces d'usure sui figurent en encadré sur la carte des pièces de rechange **XXX XXX (X)**
- Les moteurs à combustion – ces derniers sont couverts par les prestations de garantie des fabricants de moteur correspondants

Dans un cas impliquant la garantie, veuillez-vous adresser avec cette carte de garantie et votre bon d'achat à votre revendeur ou au centre de service-après vente agréé le plus proche. De par cet accord de garantie, les prestations en garantie légales de l'acheteur vis à vis du vendeur ne sont pas affectées.

Introducción

- Lea completamente la presente documentación antes de la puesta en marcha. Ello es requisito para un trabajo seguro y un manejo sin percances.
- Observe las indicaciones de seguridad y advertencia que se encuentran en esta documentación y sobre el aparato.
- La presente documentación forma parte permanente del producto descrito y debe entregarse al comprador junto con aquél en caso de reventa.

Explicación de los símbolos

¡Atención!

Una estricta observación de estas indicaciones de advertencia puede evitar daños personales y materiales.



Indicaciones especiales para mejor comprensión y manejo.

Significado de los símbolos colocados en el aparato

	¡Atención!
	Leer el manual de instrucciones
	Llevar gafas protectoras, casco de seguridad y protección para los oídos
	Usar guantes de protección
	Usar calzado de seguridad
	Usar el aparato sólo con el hilo de corte.
	Peligro debido a objetos que despedidos por el aire
	La distancia entre el aparato y otras personas debe ser de al menos 15 m
	BC 225 L: ¡Cuchilla prohibida!

Utilización conforme a lo previsto

Este aparato está previsto para segar y podar un piso de césped en el sector privado.

Todo otra utilización distinta a éste se considera no conforme a lo previsto.



¡Atención!

No está permitido el uso comercial del aparato.

Indicaciones de seguridad

- Usar el aparato únicamente cuando éste se encuentre en perfecto estado técnico.
- Trabajar sólo con luz diurna suficiente o con iluminación artificial
- No está permitido hacer funcionar el aparato con otras herramientas de corte o aparatos adosados
- Llevar ropa de trabajo adecuada:
 - Pantalones largos, calzado firme, guantes
 - Casco de seguridad, gafas protectoras, protección para los oídos
- Durante el trabajo prestar atención a estar bien afianzado
- No usar el aparato bajo la influencia de alcohol, drogas o medicamentos
- Manejar el aparato siempre con ambas manos
- Mantener las empuñaduras secas y limpias
- Mantener el cuerpo y la ropa alejados del dispositivo de corte
- Mantener a terceros alejados de la zona de peligro
- Quitar los cuerpos extraños del área de trabajo
- Mantener cubierta de protección, cabezal portahilo y motor siempre libres de restos de hierba.
- Al dejar de utilizar el aparato:
 - Apagar el motor
 - Esperar a que se detenga el accesorio de corte
- No dejar el aparato sin vigilancia
- No permitir nunca el funcionamiento o el mantenimiento de la máquina a niños o personas no instruidas. La disposiciones legales pueden fijar la edad mínima del operador del aparato.
- Las normativas de prevención de accidentes deben ser cumplidas
- El usuario es responsable de los accidentes con otras personas y de su propiedad

¡Atención!

Cuando se trabaja mucho rato, debido a las vibraciones, pueden producirse anomalías en los vasos sanguíneos o en el sistema nervioso en dedos, manos o muñecas. Es posible que se duerman partes del cuerpo o que aparezcan la sensación de punzadas, dolores o modificaciones en la piel. ¡Si aparecen estos síntomas, sométase a un examen médico!

Dispositivos de seguridad y protección

¡Atención!

Está prohibido dejar sin efecto los dispositivos de seguridad y protección. ¡Peligro de lesiones!

Parada de emergencia

En caso de emergencia conmutar el interruptor de encendido a "STOP".

Cubierta protectora contra impactos de piedra

Protege al usuario de objetos despedidos por el aire. La cuchilla integrada secciona el hilo de corte a la longitud permitida.

Especificaciones

	BC 225 L	BC 225 B
Tipo de motor	Motor de 2 tiempos refrigerado por aire	Motor de 2 tiempos refrigerado por aire
Cilindrada	25 cm ³	25 cm ³
Potencia:	0,7 kW	0,7 kW
Peso en seco	7,1 kg	5,5 kg
Capacidad de carga de combustible	113 dB(A) K = 3,0 dB (A)	109 dB(A) K = 3,0 dB (A)
Nivel de potencia acústica ISO 22868	98,5 dB(A)	105,5 dB(A)
Nivel de intensidad sonora ISO 22868	6,2 m/s ² K=1,5 m/s ²	3 m/s ² K=1,5 m/s ²
Vibración ISO 22867	≤ 7,5 m/s ² inseguridad K 2,25 m/s ²	≤ 7,5 m/s ² inseguridad K 2,25 m/s ²
Anchura de corte hilo de corte	41 cm	41 cm
Diámetro del hilo de corte	2 mm	2,4 mm
Anchura de corte hoja de corte	-	25 cm
Empuñadura	Mango-L	Manillar "Bike"
Encendido	Electrónico	Electrónico
Bujía	L8RTC	L8RTC
Accionamiento	Embrague centrífugo	Embrague centrífugo
Revoluciones motor máx	10000 U/min	10000 U/min
Revoluciones motor ralenti	2800 U/min	2800 U/min
Revoluciones de la herramienta	7000 U/min	7000 U/min

Montaje BC 225 L

Vista general de los componentes (Fig. 1)

1	Cabezal portahilo
2	Arrastrador
3	Cubierta protectora
4	Manillar de bicicleta „Loop“
5	Manipulación, véase arrancar el motor



¡Atención!

El aparato debe usarse únicamente después de un montaje completo.

Montar el mango L (BC 225 L) (Fig. 2)

1. Colocar el manguito de goma sobre la barra.
2. Atornillar con los cuatro tornillos allen la mitad de empuñadura inferior y la mitad de empuñadura superior sobre el manguito de goma.

Montar la cubierta protectora (BC 260 L) (Fig. 3)

1. Fijar la tapa y el manguito de montaje con el tornillo hexagonal socket centro en el vástago y apriete.
2. Tornillo de la cubierta de protección con los dos tornillos hexagonales restantes.

Montar el cabezal portahilo (BC 225 L) (Fig. 4)

1. Sujetar con la mano el disco de arrastre.
2. Atornillar el cabezal portahilo sobre el mandril guía.
Atención: Rosca a izquierda.

Montaje BC 225 B

Vista general de los componentes (Fig. 1)

1	Cabezal portahilo
2	Árbol de accionamiento
3	Cubierta protectora
4	Manillar „Bike“
5	Manipulación, véase arrancar el motor



¡Atención!

El aparato debe usarse únicamente después de un montaje completo.

Manillar „Bike“ (Fig. 2) (Fig. 3)

1. Colocar el manguito de goma sobre la barra.
2. Atornillar con los cuatro tornillos allen la pinza inferior y el soporte de empuñadura sobre el manguito de goma.
3. Colocar la barra de asidero en el soporte de empuñadura.
4. Sujetar con los cuatro tornillos allen la pinza superior sobre el soporte de empuñadura.

Montar la cuchilla de corte (Fig. 5)

1. Insertar el disco de arrastre sobre el mandril guía del árbol de accionamiento.
2. Colocar la cuchilla de corte sobre el disco de arrastre de tal modo que el agujero de la cuchilla de corte coincida exactamente en el círculo guía del disco de arrastre.
3. Encajar la brida en la cuchilla de corte de tal forma que el lado plano indique hacia la cuchilla.
4. Insertar la arandela dentada.
5. Atornillar firmemente la tuerca de fijación sobre el mandril guía. Para ello deberá insertar la llave hexagonal en los agujeros previstos y apretar con llave para bujías. La llave de bujías forma parte del suministro. **Atención: ¡Rosca a izquierda!**
6. Asegurar la tuerca con el pasador.

Montaje de la cubierta protectora (Fig. 6)

1. Fijar tapa de protección con tornillo de soporte en el manillar.
2. Cubierta protectora con los dos tornillos hexagonales y las tuercas hexagonales restantes aprietan.

Montar el cabezal portahilos (Fig. 7)

1. Insertar el disco de arrastre sobre el mandril de guía del árbol de accionamiento.
2. Para el anclaje insertar la llave hexagonal en el agujero del disco de arrastre.
3. Enroscar el cabezal portahilos sobre el mandril de guía.

Atención: ¡Rosca a izquierda!

Ajuste de la correa para hombro (Fig. 1)

1. Colocar la correa para hombro encima del hombro izquierdo.
2. Enganchar el cierre de carabina en el ojal.
3. Probar el largo de la correa con algunos movimientos giratorios sin poner en marcha el motor. El cabezal portahilo o la cuchilla de corte deben desplazarse paralelos al piso.



¡Atención!

Durante el trabajo utilizar siempre la correa para hombro. Enganchar la correa recién después que arranque el motor, estando éste en ralentí.

Combustible y material de servicio

Indicaciones de seguridad



¡Advertencia!

¡La gasolina es altamente inflamable - peligro de incendio!

- Asegúrese que del motor, depósito o bien de los conductos de combustible no se derrame gasolina
- Mezclar y conservar la gasolina únicamente en los recipientes previstos para ello
- No emplear una mezcla combustible que haya estado almacenada por más de 90 días
- Repostar únicamente al aire libre
- No fumar al repostar
- No abrir el cierre del depósito estando el motor en marcha o caliente
- Reemplazar el depósito o el cierre del mismo si están dañados
- Cerrar la tapa del depósito siempre firmemente
- Vacíe el depósito de gasolina sólo al aire libre
- Si se derramó gasolina:
 - No hacer arrancar el motor
 - Evitar intentos de encendido
 - Limpiar el aparato
 - Dejar evaporar el combustible restante

Fabricar la mezcla combustible



Emplear sólo combustible en proporción 25:1.

1. Verter gasolina y aceite de dos tiempos de calidad en un recipiente adecuado, de acuerdo a la tabla.
2. Mezclar a fondo ambas partes.

Tabla para proporción de mezcla de combustible

Procedimiento de mezclado	Gasolina	Aceite de mezcla
25 partes de gasolina :	1 l	40 ml
1 parte de aceite de mezcla	3 l	120 ml
Aceite de mezcla de dos tiempos	5 l	200 ml

Puesta en marcha BC 225 L y BC 225 B



¡Atención!

Antes de la puesta en marcha efectuar siempre una inspección visual.

- Antes de usar el aparato prestar atención que los tornillos, tuercas y pernos estén firmemente asentados
- Queda prohibido el uso del aparato si existen mecanismo de corte y/o piezas de fijación sueltas, dañadas o desgastadas
- Sustituir las piezas dañadas o desgastadas por piezas de recambio originales
- Usar la desbrozadora siempre con la cubierta protectora
- Tener en cuenta siempre el manual de instrucciones del fabricante del motor suministrado junto con éste
- Observar las disposiciones específicas del país sobre horarios de operación

Arrancar el motor



¡Advertencia!

Nunca hacer funcionar el motor en ambientes cerrados.
¡Peligro de intoxicación!



Acortar el hilo de corte a 13 cm antes de hacer arrancar el motor, a fin de recargar este último.

Niveles del cebador:



En el arranque en frío de BC 225 L y BC 225 B tenga en cuenta:

- Colocar la desbrozadora plana y libre de obstáculos en el suelo
- Presta atención que la herramienta de corte no toque ningún objeto ni tampoco el suelo
- Colocarse de forma segura
- Sujetar el aparato con la mano izquierda. Sujetar el cordón de arranque con la mano derecha
- No colocarse de pie ni de rodillas sobre la barra
 - Tirar del cordón de arranque siempre recto. No dejar que se recoja el cordón bruscamente

Puesta en marcha BC 225 L

BC 225 L Arranque en frío (Fig. 5) (Fig. 6)

5-1	Interruptor de encendido „Start“ - „Stop“
5-2	Bloqueo palanca del acelerador
5-3	Palanca del acelerador

6-1	Cubierta del filtro de aire
6-2	Depósito de gasolina
6-3	Tapa de arranque „Choke“ - „Run“
6-4	Bomba de combustible para arranque en frío
6-5	Cordón de arranque

- Llevar el interruptor de encendido a la posición „Start“.
- Pulsar y mantener accionado el bloqueo de palanca de acelerador, pulsar la palanca del acelerador (6-3).
- Llevar el cebador a la posición „CHOKE“.
- Arranque en frío, pulsar 10x la bomba de membrana.
- Tirar de forma recta el cordón de arranque 3-4 veces hasta escuchar el motor y que arranque brevemente (enciende). Prestar atención de tirar del cordón en forma uniforme y rápida.
- Una vez que arrancó el motor: Llevar el cebador a la posición „RUN“.
- Tirar del cordón de arranque hasta que arranque el motor.
- Si no arranca el motor, repita los pasos 1 hasta 7.

BC 225 L Arranque en caliente (Fig. 5) (Fig. 6)

- Llevar el interruptor de encendido a la posición „Start“.
- Colocar la tapa de arranque en „RUN“. Tirar del cordón de arranque - el motor arranca.

■ El motor no arranca:

- Llevar el interruptor de encendido a la posición „RUN“
- Tirar del cordón de arranque 5x
- Si el motor sigue sin arrancar:
 - Esperar 5 minutos y a continuación probar nuevamente con la palanca del acelerador presionada a fondo.

Tener en cuenta el capítulo „Ayuda en caso de fallos“.

Apagar el motor (Fig. 5)

- Soltar la palanca del acelerador y dejar funcionar el motor en ralentí.
- Conmutar el interruptor de encendido a „STOP“.

¡Atención!

El motor y el accesorio de corte giran por inercia después de apagar - ¡Peligro de lesiones!

Puesta en marcha BC 225 B

BC 225 B Arranque en frío (Fig. 8) (Fig. 9)

8-1	Interruptor de encendido „Start“ - „Stop“
8-2	Interruptor „Lock-Off“
8-3	Bloqueo palanca del acelerador
8-4	Palanca del acelerador

9-1	Cubierta del filtro de aire
9-2	Depósito de gasolina
9-3	Tapa de arranque „Choke“ - „Run“
9-4	Bomba de combustible para arranque en frío
9-5	Cordón de arranque

- Llevar el interruptor de encendido a la posición „Start“.
- Bloquear la palanca del acelerador:
 - Pulsar y mantener accionado el bloqueo de la palanca del acelerador
 - Pulsar y mantener la palanca del acelerador
 - Pulsar y mantener el interruptor „Lock off“
 - Soltar la palanca del acelerador
 - La palanca del acelerador encastre a pleno gas.
 - Soltar el interruptor „Lock off“.
- Llevar el cebador a la posición „CHOKE“.
- Arranque en frío, pulsar 10x la bomba de membrana.
- Tirar de forma recta el cordón de arranque 32 veces hasta escuchar el motor y que arranque brevemente (enciende). Prestar atención de tirar del cordón en forma uniforme y rápida.
- Una vez que arrancó el motor: Llevar el cebador a la posición „RUN“.
- Tirar del cordón de arranque hasta que arranque el motor.

8. Si no arranca el motor, repita los pasos 1 hasta 7.

BC 225 B Arranque en caliente (Fig. 8) (Fig. 9)

1. Llevar el interruptor de encendido a la posición "Start".
2. Colocar la tapa de arranque en la posición „RUN“.
3. Tirar del cordón de arranque 6x de forma rápida como máximo - el motor arranca. Mantener accionada la palanca del acelerador a tope hasta que funcione el motor con normalidad.

■ El motor no arranca:

- Llevar el interruptor de encendido a la posición "RUN"
- Tirar del cordón de arranque 5x

■ Si el motor sigue sin arrancar:

- Esperar 5 minutos y a continuación probar nuevamente con la palanca del acelerador presionada a fondo.



Tener en cuenta el capítulo "Ayuda en caso de fallos".

BC 225 B Apagar el motor (Fig. 9)

4. Soltar la palanca del acelerador y dejar funcionar el motor en ralentí.
5. Conmutar el interruptor de encendido a „STOP“.



¡Atención!

El motor y el accesorio de corte continúan funcionando por inercia después de apagar - ¡Peligro de lesiones!

Instrucciones de uso

Hacer funcionar el motor siempre en el régimen superior de revoluciones durante las operaciones de podado y corte

Indicaciones de seguridad



¡Atención!

Observe las indicaciones de seguridad y advertencia que se encuentran en esta documentación y sobre el aparato..

- Las personas no familiarizadas con el cortasetos deberán practicar el manejo con motor apagado
- Llevar ropa de trabajo adecuada
- Durante el trabajo prestar atención a estar bien afianzado
- Manejar el aparato siempre con ambas manos
- Mantener el cuerpo y la ropa alejados del dispositivo de corte
- Mantener a terceros alejados alejados de la zona de peligro
- Nunca mantener el cabezal portahilo por encima de la altura de la rodilla cuando el aparato esté funcionando
- No salpicar el aparato con agua y protegerlo contra la lluvia y la humedad
- En trabajos de segado en pendiente pararse más abajo

del dispositivo de corte

- Nunca trabajar en una ladera lisa y resbalosa
- Jamás emplear el aparato en las proximidades de líquidos o gases fácilmente inflamables - ¡Peligro de explosión o incendio!
- Al producirse contacto con un cuerpo extraño:
 - Apagar el motor
 - Revisar si el aparato sufrió daños

Alargar el hilo de corte

1. Hacer funcionar el motor con el acelerador a fondo y golpear brevemente el cabezal portahilo contra el piso. El hilo de corte se prolonga automáticamente.



La pantalla protectora del brazo de cuchillas corta el hilo de corte a la longitud permitida.

Limpieza de la cubierta protectora

1. Apagar el aparato.
2. Quitar con cuidado los restos de césped con la ayuda de un destornillador o algo similar.



Limpiar regularmente la cubierta protectora, a fin de evitar un sobrecalentamiento de la barra de mango.

Podar

1. Revisar el terreno y determinar la altura de corte deseada.
2. Llevar y mantener el cabezal portahilo a la altura deseada.
3. Girar el aparato de un lado a otro, realizando movimientos de guadaña.
4. Mantener el cabezal portahilo siempre paralelo al suelo.

Podado bajo

1. Llevar el aparato con una leve inclinación hacia delante, de modo que se mueva ligeramente por encima del suelo.
2. Podar siempre del cuerpo hacia afuera.

Podar en vallados y cimientos



¡Atención!

¡No tocar construcciones fijas - peligro de rebote!

1. Guiar el aparato lentamente y con cuidado, sin dejar que el hilo de corte rebote en obstáculos.

Podar alrededor de troncos de árboles

1. Conducir el aparato lentamente y con cuidado alrededor de los troncos, de manera que el hilo de corte no toque la corteza de árbol.
2. Segar de izquierda a derecha alrededor de troncos de árboles.
3. Coger césped y malezas con la punta del hilo e inclinar el cabezal portahilo ligeramente hacia adelante.



El podado junto a muros de piedra, cimientos y árboles lleva a un mayor desgaste del hilo.

Segar

1. Inclinar el cabezal hacia la derecha, en ángulo de 30 grados.
2. Llevar la empuñadura a la posición deseada.



¡Atención!

Retirar los cuerpos extraños del área de trabajo. Peligro de lesiones/daños materiales debido a cuerpos extraños despedidos por el aire.

Segar con la cuchilla de corte

Al segar con la cuchilla de corte, ésta se lleva de un lado a otro con un movimiento horizontal en forma de arco.



¡Atención!

Antes de emplear la cuchilla de corte debe prestarse adicionalmente atención a:

- Emplear la correa de transporte
- Comprobar el correcto montaje de la cubierta protectora y la hoja de corte
- Llevar ropa de protección y protección para los ojos



¡No emplear hojas de corte para maleza para cortar arbustos o arbolitos!



¡Atención!

¡Utilice sólo cuchillas cortadoras y accesorios originales!
¡Las piezas no originales pueden provocar lesiones y averías de funcionamiento en el aparato!

Evitar rebotes



¡Atención!

No emplear la cuchilla de corte en las proximidades de obstáculos fijos - ¡Peligro de rebotes/peligro de lesiones!

Atascamiento

La vegetación espesa, árboles jóvenes y arbustos o matorrales pueden bloquear la hoja de corte y evitar que se mueva.

- Evitar los bloqueos comprobando antes en qué dirección crecen los matorrales y cortando en sentido opuesto a ella
- Si la hoja de corte queda enredada
 - Detener de inmediato el motor
 - Sostener el aparato en la misma altura para que la hoja de corte no salte ni se parta
 - Apartar de un empujón el arbusto

Mantenimiento y cuidado

- Limpie el aparato después de cada uso con un cepillo y un paño seco. No utilice agua ni productos de limpieza.

Filtro de aire



¡Atención!

Nunca usar el aparato sin filtro de aire. Limpiar regularmente el filtro de aire. Reemplazar un filtro dañado.

1. Quitar el tornillo en estrella, retirar la tapa y extraer el filtro de aire.
2. Limpiar el filtro de aire con jabón y agua. ¡No emplear gasolina!
3. Dejar secar el filtro.
4. Colocar el filtro en secuencia inversa.

Filtro de combustible



¡Atención!

Nunca usar el aparato sin filtro de combustible. Ello puede provocar daños en el motor.

1. Quitar completamente la tapa del depósito.
2. Vaciar el combustible existente en un recipiente adecuado.
3. Extraer el filtro del depósito con la ayuda de un gancho de alambre.
4. Sacar el filtro con un movimiento giratorio.
5. Cambiar el filtro.

Ajuste del carburador

El carburador viene óptimamente ajustado de fábrica.

Bujía (BC 225 L, Fig. 7) (BC 225 B, Fig. 4)

Distancia de los electrodos de la bujía = 0,635 mm [0.025"].

1. Apretar la bujía con un par de apriete de 12 a 15 Nm.
2. Colocar el enchufe de la bujía en la misma.

Afilar la cuchilla del cordón de hilo

1. Separar la cuchilla de corte de la cubierta protectora.
2. Sujetar la cuchilla en un tornillo de banco y afilarla con una lima plana. Limar en una sola dirección.

Almacenamiento

- Antes de almacenar durante un largo período (durante el invierno), vacíe el depósito de gasolina
 - Vacíe el depósito de gasolina sólo al aire libre
 - Antes de proceder al almacenamiento, deje que el motor se enfríe
1. Vaciar el depósito de combustible.
 2. Hacer arrancar el motor y dejarlo funcionando en ralentí hasta que se detenga.
 3. Dejar enfriar el motor.
 4. Retirar la bujía con una llave para bujías.
 5. Verter una cucharadita de aceite de dos tiempos en la cámara de combustión. Tirar lentamente del cordón de arranque varias veces para distribuir el aceite en el interior del motor.
 6. Colocar nuevamente la bujía.
 7. Limpiar a fondo el aparato y esperar.
 8. Guardar el aparato en un lugar fresco y seco.



¡Atención!

¡No almacenar el aparato ante llamas o fuentes de calor desprotegidas - peligro de incendio o explosión!



¡Atención! ¡Peligro de incendio!

¡No guardar la máquina con depósito en edificios en los que los vapores de gasolina puedan entrar en contacto con llamas abiertas o con chipas!

Mantener el área entorno al motor, tubo de escape, compartimento para pilas y depósito de combustible exenta de césped cortado, gasolina y aceite.

Reanudación del servicio

1. Retirar la bujía.
2. Tirar completa y velozmente del cordón de arranque para eliminar el resto de aceite de la cámara de combustión.
3. Limpiar la bujía, comprobar la distancia de los electrodos.
4. Volver a montar la bujía, sustituirla en caso necesario.
5. Preparar el aparato para su uso.
6. Llenar el depósito con la mezcla combustible correcta (25 : 1).

Ayuda en caso de fallos

Fallo	Solución
El motor no arranca	<ul style="list-style-type: none"> ■ Secuencia de arranque erróneo, consultar el manual de instrucciones ■ Limpiar la bujía así como el filtro de aire y de combustible
El motor arranca pero no continúa funcionando	<ul style="list-style-type: none"> ■ Colocar la palanca en RUN ■ Limpiar la bujía / ajustar o bien sustituirla ■ Limpiar o cambiar el filtro
El motor arranca pero no funciona a plena potencia.	<ul style="list-style-type: none"> ■ Colocar la palanca en RUN ■ Limpiar o cambiar el filtro
El motor marcha bruscamente	<ul style="list-style-type: none"> ■ Limpiar la bujía / ajustar o bien sustituirla
Demasiado humo	<ul style="list-style-type: none"> ■ Emplear la mezcla combustible correcta (proporción 25:1)

Los fallos que no se puedan solucionar con la ayuda de esta tabla, se han de solucionar en un taller especializado autorizado.

Eliminación



¡No eliminar los aparatos en desuso junto con la basura doméstica!

Embalaje, aparato y accesorios están fabricados con materiales aptos para reciclar y deben eliminarse en forma correspondiente.

DECLARACIÓN DE CONFORMIDAD CE

E

Hiermit erklären wir, dass dieses Produkt, in der von uns in Verkehr gebrachten Ausführung, den Anforderungen der harmonisierten EG-Richtlinien, EG-Sicherheitsstandards und den produktspezifischen Standards entspricht.

Producto

Desbrozadora
Número de serie
 G2302305

Fabricante

AL-KO Geräte GmbH
 Ichenhauser Str. 14
 89359 KOETZ
 DEUTSCHLAND

Apoderado

Andreas Hedrich
 Ichenhauser Str. 14
 89359 KOETZ
 DEUTSCHLAND

Modelo

BC 225 L
 BC 225 B

Directivas CE

2006/42/EG
 2004/108/EG
 2000/14/EG
 2002/88/EG

Normas armonizadas

EN ISO 11806
 EN ISO 14982
 EN ISO 22867
 EN ISO 22868

Nivel de potencia sonoramedido / garantizado

EN ISO 3744
 BC 225 L 98 / 113 dB(A)
 BC 225 B 105 / 109 dB(A)

Evaluación de conformidad

2000 /14/EG
 Anhang V

Organismo notificado

TÜV Rheinland Product Safety
 GmbH
 Am Grauen Stein
 51105 Köln
 Germany

Kötz, 2014-12-15

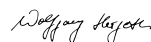

Wolfgang Hergeth, Managing Director

Garantía

Nosotros solucionamos los posibles fallos del material o de fabricación durante el plazo legal de prescripción de derechos por deficiencias según nuestro criterio mediante reparación o entrega supletoria. El plazo de prescripción se determinará con arreglo a la legislación del país en el que se haya adquirido el aparato.

Nuestra declaración de garantía es válida únicamente en caso de:

- uso correcto del aparato
- observancia de las instrucciones de uso
- utilización de piezas de repuesto originales

La garantía se extingue cuando:

- se realizan intentos de reparación en el aparato
- se realizan modificaciones técnicas en el aparato
- en caso de utilización no conforme a la finalidad prevista (por ejemplo, utilización industrial o comunal)

Quedan excluidos de la garantía:

- los daños de lacado derivados del desgaste normal
- las piezas de desgaste que en la ficha de piezas de repuesto están identificadas con el marco XXX XXX (X)
- motores de combustión: para éstos serán de aplicación las regulaciones de garantía propias del fabricante de motor en cuestión

En caso de proceder la garantía, rogamos se dirija con la presente declaración de garantía y el comprobante de compra a su vendedor o al servicio autorizado de postventa más cercano. Los derechos legales por deficiencias del comprador frente al vendedor no se ven afectados por esta declaración de garantía.

Introdução

Leia esta documentação antes da colocação em funcionamento. Isto é precondição para um trabalho seguro e manuseio livre de falhas.

- Observe as instruções de segurança e avisos desta documentação e sobre o aparelho.
- Esta documentação é parte integrante do produto descrito e deve ser conjuntamente entregue ao comprador na ocasião da venda.

Legenda referente aos símbolos









Atenção!

Ferimentos e/ou danos materiais podem ser evitados seguindo-se exatamente as instruções destes avisos.



Instruções especiais para melhor compreensão e manuseio.

Significado dos símbolos sobre o aparelho

	Atenção!
	Ler o manual do usuário
	Usar óculos de proteção, capacete e protetor auditivo.
	Usar luvas
	Usar sapatos de segurança
	Só operar o aparelho com fio de ceifa.
	Perigo devido a objetos ejetados do aparelho
	Deve-se manter uma distância de pelo menos 15 m entre o aparelho e terceiros
	BC 225 L: Lâmina proibida!

Uso apropriado

Este aparelho é destinado a aparar e ceifar gramados em âmbito privado.

Um outro uso, que vai além desta aplicação, é declarado inapropriado.



Atenção!

O aparelho não deve ser usado no setor comercial ou industrial.

Instruções de segurança

- Somente usar o aparelho em perfeito estado técnico
- Trabalhar somente com luz de dia suficiente ou iluminação artificial
- O aparelho não deve ser operado com outros mecanismos de corte ou aparelhos adicionais
- Usar roupas de trabalho apropriadas:
 - Calça comprida, sapatos seguros, luvas
 - Capacete, óculos de proteção, protetor auditivo
- Ao trabalhar, cuidar para ter uma posição segura
- Não operar o aparelho quando estiver sob influência de álcool, drogas ou medicamentos
- Sempre manusear o aparelho com as duas mãos
- Manter os manipulados secos e limpos
- Manter o corpo e as roupas distante do mecanismo de ceifa
- Manter terceiros longe da área de perigo
- Remover corpos estranhos da área de trabalho
- Manter o escudo de proteção, o carretel com fio de nylon e o motor sempre livres de resíduos de ceifa.
- Ao abandonar o aparelho:
 - Desligar o motor
 - Aguardar a parada da guarnição de corte
- Não deixar o aparelho sem supervisão
- Jamais permita que crianças ou outras pessoas, que não conhecem o manual do usuário, usem ou façam a manutenção da máquina. Leis locais podem determinar a idade mínima do operador da máquina.
- Os regulamentos de prevenção de acidentes devem ser cumpridos.
- O utilizador é responsável por acidentes com outras pessoas e a sua propriedade.

Atenção!

Em trabalhos prolongados, as vibrações podem ter efeito prejudicial às artérias ou ao sistema nervoso de dedos, mãos ou punhos. Pode ocorrer que membros possam adormecer, sentir pontadas, dores ou alterações na pele. Em caso de surgirem tais indícios, consultar um médico!

Dispositivos de segurança e de proteção

Atenção!

Dispositivos de segurança e de proteção não devem ser postos fora de funcionamento – perigo de ferimento!

Parada de emergência

Em caso de emergência, colocar a chave de ignição em "STOP" (parar).

Escudo protetor contra batidas de pedras

Protege o usuário contra objetos ejetados pela máquina. A faca integrada corta o fio de ceifa no comprimento permitido.

Especificações

	BC 225 L	BC 225 B
Tipo de motor	Motor de 2 tempos refrigerado a ar	Motor de 2 tempos refrigerado a ar
Cilindrada	25 cm ³	25 cm ³
Potência:	0,7 kW	0,7 kW
Peso seco (EN ISO 11806)	7,1 kg	5,5 kg
Volume do tanque de combustível	113 dB(A) K = 3,0 dB (A)	109 dB(A) K = 3,0 dB (A)
Nível de potência sonora ISO 22868	98,5 dB(A)	105,5 dB(A)
Nível de pressão sonora ISO 22868	6,2 m/s ² K=1,5 m/s ²	3 m/s ² K=1,5 m/s ²
Vibrações ISO 22867	≤ 7,5 m/s ² incerteza K 2,25 m/s ²	≤ 7,5 m/s ² incerteza K 2,25 m/s ²
Largura de corte do fio de ceifa	41 cm	41 cm
Diâmetro do fio de ceifa	2 mm	2,4 mm
Largura de ceifa da lâmina	-	25 cm
Manípulo	Manípulo L	Manípulo "Bike"
Ignição	eletrônica	eletrônica
Vela de ignição	L8RTC	L8RTC
Acionamento	Embreagem centrífuga	Embreagem centrífuga
Velocidade máx. do motor	10000 RPM	10000 RPM
Velocidade do motor a vazio	2800 RPM	2800 RPM
Velocidade da ferramenta	7000 RPM	7000 RPM

Montagem BC 225 L

Vista geral das peças (figura 1)

1	Carretel de fio nylon
2	Arrastador
3	Cobertura de proteção
4	Manipulo de bicicleta „Loop“
5	Manipulo, ver Dar partida no motor

Atenção!

O aparelho apenas deve ser posto a funcionar após estar montado completamente.

Montar o manípulo L (BC 225 L) (figura 2)

1. Colocar a guarnição de borracha sobre a barra.
2. Com os quatro parafusos com cabeça cilíndrica sextavada interna, parafusar a metade inferior do manípulo e a metade superior do manípulo acima da guarnição de borracha.

Montar a cobertura de proteção (BC 260 L) (figura 3)

1. Fixe a tampa e manga de montagem com o parafuso de soquete centro do hexágono na haste e aperte.
2. Parafuso da tampa de proteção com os dois parafusos hexagonais.

Montar o carretel de fio de nylon (BC 225 L) (figura 4)

1. Apertar com a mão o disco do arrastador.
2. Parafusar o carretel de fio de nylon na espiga guia.
Atenção: rosca para a esquerda.

Montagem BC 225 B

Vista geral das peças (figura 1)

1	Carretel de fio nylon
2	Eixo motriz
3	Cobertura de proteção
4	Manipulo de bicicleta „Bike“
5	Manipulo, ver Dar partida no motor

Atenção!

O aparelho apenas deve ser posto a funcionar após estar montado completamente.

Manipulo de bicicleta „Bike“ (figura 2) (figura 3)

1. Colocar a guarnição de borracha sobre a barra.
2. Com os quatro parafusos com cabeça cilíndrica sextavada interna, parafusar o grampo inferior e o suporte do manípulo acima da guarnição de borracha.
3. Colocar a barra do manípulo no suporte.
4. Com os quatro parafusos sextavados internos, fixar o grampo superior no suporte do manípulo.

Montar a lâmina de ceifar (figura 5)

1. Colocar o disco do arrastador na espiga guia do eixo motriz.
2. Colocar a lâmina de ceifar no disco do arrastador de modo que o orifício da lâmina de ceifar fique exactamente no círculo guia do disco do arrastador.
3. Colocar o flange sobre a lâmina de ceifar de modo que o lado plano fique virado para a lâmina de ceifar.
4. Colocar o disco repartido.
5. Parafusar firmemente a porca de aperto sobre o pino guia. Para tal, encaixar a chave sextavada na perfuração prevista para isto, e apertar com a chave de ignição. A chave de ignição está incluída no material fornecido. **Atenção: rosca esquerda!**
6. Travar a porca com o contrapino.

Montar a cobertura de proteção (figura 6)

1. Fixe a tampa de proteção com parafuso médio no guiador.
2. Capa protetora com os dois parafusos sextavados e porcas sextavadas apertar.

Montar o carretel de fio de nylon (figura 7)

1. Colocar o disco do arrastador na espiga guia do eixo motriz.
2. Para travar, colocar a chave sextavada no orifício do disco do arrastador.
3. Parafusar o carretel de fio na espiga guia.
Atenção: rosca esquerda!

Ajustar o cinto na região dos ombros (figura 1)

1. Passar o cinto de ombros pelo ombro esquerdo.
2. Engatar o gancho de fecho no olhal.

- Verificar o comprimento do cinto de ombros com alguns movimentos oscilantes, sem dar partida no motor. O carretel de fio de ceifar ou a faca de ceifar precisam mover-se paralelamente ao solo.



Atenção!

Sempre usar o cinto de ombros durante o trabalho. Engatar o cinto de ombros só depois de dar a partida no motor.

Combustível e meios operacionais

Instruções de segurança



Aviso!

A gasolina é altamente inflamável – perigo de incêndio!

- Certifique-se de que não haja vazamento de combustível no motor, tanque ou mangueiras de combustível.
- Misturar e guardar gasolina somente em recipientes previstos para tal
- Não usar mistura de combustível que tenha sido armazenada por mais de 90 dias
- Somente abastecer ao ar livre
- Não fumar ao abastecer
- Não abrir a tampa do tanque com o motor quente ou funcionando
- Estando o tanque ou a sua tampa danificada(o), troque-a(o)
- Sempre fechar bem a tampa do tanque
- Apenas esvaziar o tanque de gasolina ao ar livre
- Caso houver vazado gasolina:
 - não dar partida no motor
 - evitar tentativas de ignição
 - limpar o aparelho
 - deixar resquícios de combustível evaporar

Fazer uma nova mistura de combustível



Somente usar combustível na proporção 25:1.

- Adicionar gasolina e óleo de 2 tempos de qualidade em um recipiente adequado conforme a tabela.
- Misturar bem as duas partes.

Tabela de proporções de mistura de combustível

Processo de mistura	Gasolina	Óleo a ser misturado
25 partes de gasolina:	1 l	40 ml
1 parte de óleo a ser misturado	3 l	120 ml
Óleo de 2 tempos para misturar	5 l	200 ml

25 partes de gasolina:	1 l	40 ml
1 parte de óleo a ser misturado	3 l	120 ml
Óleo de 2 tempos para misturar	5 l	200 ml

Colocação em funcionamento BC 225 L e BC 225 B



Atenção!

Sempre fazer uma inspeção visual antes de colocar em serviço.

- Antes de usar, verificar a fixação correta de todos os parafusos, porcas e pinos no aparelho
- O aparelho não deve ser utilizado estando o mecanismo de corte e/ou elementos de fixação soltos, danificados ou desgastados
- Substituir as peças desgastadas ou danificadas pelas peças sobressalentes originais
- Sempre operar a ceifadeira motorizada com o escudo de proteção
- Sempre observar o manual do usuário do fabricante do motor fornecido
- Observar as leis nacionais sobre os horários em que o seu uso é permitido

Dar partida no motor



Aviso!

Jamais deixar o motor funcionar em recintos fechados. Perigo de intoxicação!



Antes de dar partida, encurtar o fio de ceifar em 13 cm, a fim de não sobrecarregar o motor.

Estágios do afogador:

CHOKE	RUN
-------	-----

No caso de partida fria do BC 225 L e BC 225 B, observar:

1. Colocar a ceifadeira motorizada plana e sem obstáculos no chão
 2. Observar que ferramenta de corte não deve tocar objetos ou o chão
 3. Apoiar seguramente
 4. Segurar o aparelho com a mão esquerda. Com a mão direita, segurar o cordão de partida
 5. Não ficar em pé ou de joelhos na barra
- Puxar o cordão de partida sempre reto. Nunca puxar repentinamente

Colocação em funcionamento BC 225 L

BC 225 L partida fria (figura 5) (figura 6)

5-1	Chave de ignição „start“ - „stop“
5-2	Trava da alavanca do acelerador
5-3	Alavanca do acelerador

6-1	Cobertura do filtro de ar
6-2	Tanque de gasolina
6-3	Afogador „Choke“ - „Run“
6-4	Partida a frio (bomba de membrana para partida fria)
6-5	Cordão da partida

1. Posicionar a chave de ignição em “Start”.
2. Premir e manter premida a trava da alavanca do acelerador, premir a alavanca do acelerador.
3. Posicionar o afogador em “CHOKE”.
4. Premir a bomba de membrana para partida fria 10x.
5. Puxar o cordão de partida 3-4 vezes reto até que se ouça o motor dar partida rapidamente (ignição). Tentar sempre puxar forte e uniformemente.
6. Após a partida do motor: posicionar o afogador em “RUN”.
7. Puxar o cordão de partida até que o motor arranque.
8. Se o motor não arrancar, repetir os passos 1 a 7.

BC 225 L Partida a quente (figura 5) (figura 6)

1. Posicionar a chave de ignição em “Start”.
2. Colocar o afogador em „RUN“. Puxar o cordão de partida - o motor arranca.

■ Motor não dá partida:

- Posicionar o afogador em “RUN”
- Puxar o cordão de partida 5x

- Se o motor não der partida novamente:

- Aguardar 5 minutos e tentar novamente com a alavanca do acelerador no máximo



Observar o capítulo “Ajuda em caso de falhas”.

Desligar o motor (figura 5)

1. Soltar a alavanca do acelerador e deixar o motor rodar a vazio.
2. Colocar a chave de ignição em “STOP” (parar).



Atenção!

O motor e a guarnição de corte seguem rodando por inércia – perigo de ferimento!

Colocação em funcionamento BC 225 B

BC 225 B partida fria (figura 8) (figura 9)

8-1	Chave de ignição „start“ - „stop“
8-2	Chave „Lock-Off“
8-3	Trava da alavanca do acelerador
8-4	Alavanca do acelerador

9-1	Cobertura do filtro de ar
9-2	Tanque de gasolina
9-3	Afogador „Choke“ - „Run“
9-4	Partida a frio (bomba de membrana para partida fria)
9-5	Cordão da partida

1. Posicionar a chave de ignição em “Start”.
2. Fixar a alavanca do acelerador:
 - Premir e manter premida a trava da alavanca do acelerador
 - Premir e manter premida a alavanca do acelerador
 - Premir e manter premida a chave „Lock off“
 - Soltar a alavanca do acelerador
3. Posicionar o afogador em “CHOKE”.
4. Premir a bomba de membrana para partida fria (10-4) 10x.
5. Puxar o cordão de partida 2-3 vezes reto até que se ouça o motor dar partida rapidamente (ignição). Tentar sempre puxar forte e uniformemente.
6. Após a partida do motor: posicionar o afogador em “RUN”.
7. Puxar o cordão de partida até que o motor arranque.
8. Se o motor não arrancar, repetir os passos 1 a 7.

BC 225 B Partida a quente (figura 8) (figura 9)

1. Posicionar a chave de ignição em “Start”.

2. Posicionar o afogador em „RUN“.
 3. Puxar rapidamente o cordão de arranque no máximo 6 vezes – o motor dá partida. Manter a alavanca do acelerador totalmente premida até que o motor funcione suavemente.
- Motor não dá partida:
 - Posicionar o afogador em “RUN”
 - Puxar o cordão de partida 5x
 - Se o motor não der partida novamente:
 - Aguardar 5 minutos e tentar novamente com a alavanca do acelerador no máximo



Observar o capítulo “Ajuda em caso de falhas”.

BC 225 B Desligar o motor (figura 8)

4. Soltar a alavanca do acelerador e deixar o motor rodar a vazio.
5. Colocar a chave de ignição em „STOP“ (parar).



Atenção!

O motor e a guarnição de corte segue rodando por inércia – perigo de ferimento!

Instruções de uso

Ao aparar e ceifar grama, sempre deixar o motor rodar no limite superior da velocidade

Instruções de segurança



Atenção!

Observe as instruções de segurança e avisos desta documentação e sobre o aparelho.

- Pessoas que não estiverem familiarizadas com o aparador, deveriam manuseá-lo com o motor desligado
- Usar roupas de trabalho apropriadas
- Ao trabalhar, cuidar para ter uma posição segura
- Sempre manusear o aparelho com as duas mãos
- Manter o corpo e as roupas distante do mecanismo de corte
- Manter terceiros longe da área de perigo
- Jamais manter o carretel de fio de nylon acima da altura dos joelhos quando o aparelho estiver em funcionamento
- Não respingar o aparelho com água e proteger contra chuva e umidade
- Durante trabalhos em declives, sempre permanecer abaixo do dispositivo de corte
- Jamais trabalhe num declive liso, escorregadio ou num barranco
- Jamais usar o aparelho nas proximidades de líquidos

ou gases facilmente inflamáveis – perigo de explosão e/ou de incêndio!

- Após contato com um corpo estranho:
 - Desligar o motor
 - Inspeccionar a existência de danos no aparelho

Estender o fio de ceifar

1. Deixar o motor rodar em velocidade máxima e tocar o carretel com fio de nylon no solo. O fio será estendido automaticamente.



A fãca no escudo de proteção encurta o fio no comprimento permitido.

Limpar o escudo protetor

1. Desligar o aparelho.
2. Remover cuidadosamente os resíduos da ceifa com uma chave de fenda ou similar.



Limpar regularmente o escudo protetor para evitar um aquecimento excessivo do tubo do eixo.

Aparar

1. Inspeccionar o terreno e determinar a altura de corte desejada.
2. Posicionar o carretel de fio na altura desejada e mantê-lo aí.
3. Oscilar o aparelho de um lado para o outro em movimentos de foice.
4. Manter o carretel de fio sempre paralelo ao solo.

Corte rente

1. Conduzir o aparelho com uma leve inclinação para a frente, de forma a movê-lo rente sobre o solo.
2. Sempre aparar no sentido do corpo para fora.

Aparar junto a cercas e fundamentos



Atenção!

Não tocar em construções sólidas – perigo de coice!

1. Conduzir o aparelho lenta e cuidadosamente, sem deixar que o fio colida com obstáculos.

Aparar em torno de troncos

1. Conduzir o aparelho lenta e cuidadosamente em torno de troncos, de forma que o fio de ceifar não toque o córtice.

2. Ceifar a grama da esquerda para a direita em torno de troncos.
3. Captar gramas e ervas com a ponta do fio e inclinar o carretel de fio levemente para a frente.



Aparar grama junto a muros de pedra, fundamentos e árvores causa um desgaste elevado do fio.

Ceifar a grama

1. Inclinando o carretel de fio num ângulo de 30 graus para a direita.
2. Colocar o manípulo na posição desejada.



Atenção!

Remover corpos estranhos da área de trabalho.

Perigo de ferimento/danos materiais por meio de corpos estranhos ejetados pelo aparelho.

Ceifar com faca de ceifar

Ao ceifar com faca de ceifar, a faca de ceifar é conduzida em um movimento horizontal curvado de um lado para o outro.



Atenção!

Antes de empregar a faca de ceifar, observar adicionalmente:

- Usar o cinto de transporte
- Verificar a montagem correta da cobertura de proteção e da faca de ceifar
- Usar roupas e óculos de proteção



Não empregar as lâminas para ceifar ervas para ceifar brenhas e árvores jovens!



Atenção!

Somente usar facas de ceifar e acessórios originais!

Peças não originais podem causar ferimentos e falhas de funcionamento no aparelho!

Evitar coices



Atenção!

Não usar a faca de ceifar nas proximidades de obstáculos sólidos – perigo de coice / perigo de ferimento!

Emperrar

Uma vegetação densa, árvores jovens ou brenhas podem bloquear a faca de ceifar e causar a sua paragem.

- Evitar bloqueio, estando atento em qual direção a brenha se inclina e cortando do lado oposto
- Quando a lâmina de ceifar se emaranhar ao ceifar
 - Imediatamente desligar o motor
 - Manter o aparelho à altura para que a lâmina de ceifar não rache ou quebre
 - Expelir o material emaranhado da ceifa

Manutenção e cuidados

- Limpe o aparelho com uma escova e um pano seco após cada uso. Não utilizar agentes de limpeza ou água

Filtro de ar



Atenção!

Nunca operar o aparelho sem o filtro de ar. Limpar o filtro de ar regularmente. Trocar o filtro, caso esteja danificado.

1. Remover o parafuso estrela, retirar a tampa e extrair o filtro de ar.
2. Limpar o filtro de ar com água e sabão. Não usar gasolina!
3. Deixar o filtro de ar secar.
4. Montar o filtro de ar na seqüência inversa.

Filtro de combustível



Atenção!

Nunca operar o aparelho sem o filtro de combustível. Severos danos de motor podem ser a consequência.

1. Extrair completamente a tampa do tanque.
2. Esvaziar o combustível em um recipiente apropriado.
3. Extrair o filtro do tanque com ajuda de um gancho de arame.
4. Extrair o filtro girando-o.
5. Substituir o filtro.

Ajuste do carburador

O carburador tem um ajuste de fábrica ideal.

Vela de ignição (BC 225 L, figura 7) (BC 225 B, figura 4)

Espaço entre os eletrodos da vela de ignição = 0,635 mm [0,025"].

1. Apertar a vela de ignição com um torque de 12-15 Nm.
2. Colocar o plugue da vela sobre a vela.

Afiar a faca de corte do fio

3. Soltar a faca de corte do escudo protetor.
4. Fixar a faca de corte em um torno de bancada e afiá-la com uma lima plana.
Limar somente em uma direção.

Armazenamento

- Esvaziar o tanque de gasolina antes de um armazenamento prolongado (durante o inverno)
 - Apenas esvaziar o tanque de gasolina ao ar livre
 - Deixar o motor esfriar antes do armazenamento
1. Esvaziar o tanque de combustível.
 2. Dar partida no motor e deixá-lo rodar a vazio até que ele pare.
 3. Deixar o motor esfriar.
 4. Soltar a vela de ignição com um chave de vela.
 5. Encher uma colher de chá com óleo de 2 tempos na câmara de combustão. Para distribuir o óleo no interior do motor, puxar o cordão de arranque lentamente várias vezes.
 6. Repor a vela de ignição.
 7. Limpar bem o aparelho e fazer manutenção.
 8. Armazenar o aparelho em um lugar fresco e seco.



Atenção!

Não armazenar o aparelho na frente de chamas ou fontes de calor – perigo de incêndio ou de explosão!



Atenção! Perigo de incêndio!

Não guardar a máquina abastecida em recintos, nos quais os vapores de gasolina possam entrar em contato com fogo aberto ou faíscas!

Manter a área em torno do motor, do escapamento, do compartimento da bateria e do tanque de combustível livre de restos de ceifa, gasolina e óleo.

Recolocação em serviço

1. Remover a vela de ignição.
2. Puxar o cordão de arranque rapidamente, a fim de remover o óleo residual da câmara de combustão.
3. Limpar a vela de ignição, verificar o espaçamento do eletrodo.
4. Montar novamente a vela de ignição, se necessário, substituí-la.
5. Preparar o aparelho para serviço.
6. Encher o tanque com a mistura correta de combustível e óleo (25:1).

Ajuda em caso de falhas

Problema	Correção
O motor não dá partida	<ul style="list-style-type: none"> ■ Procedimento de partida incorreto, observar o manual do usuário ■ Limpar a vela de ignição, bem como o filtro de combustível e de ar
O motor dá partida mas pára de funcionar	<ul style="list-style-type: none"> ■ Colocar a alavanca em "RUN" ■ Limpar / ajustar a vela de ignição ou trocá-la ■ Limpar ou substituir o filtro
O motor dá partida mas não funciona com potência máxima	<ul style="list-style-type: none"> ■ Colocar a alavanca em "RUN" ■ Limpar ou substituir o filtro
O motor roda irregularmente	<ul style="list-style-type: none"> ■ Limpar / ajustar a vela de ignição ou trocá-la
Fumaça em excesso	<ul style="list-style-type: none"> ■ Usar a mistura correta (proporção 25:1)

Em caso de falhas que não constam nesta tabela ou que você não consiga eliminar, favor dirigir-se à nossa assistência técnica autorizada.

Eliminação



Não eliminar aparelhos velhos através do lixo comunitário!

A embalagem, o aparelho e os acessórios são feitos de matérias recicláveis e devem ser eliminados corretamente.

DECLARAÇÃO DE CONFORMIDADE CE**P**

Declaramos que o modelo deste produto por nós comercializado corresponde aos requisitos das directivas harmonizadas da UE, às normas de segurança da UE e às normas específicas do produto.

Produto

Rocadora
N.º de série
G2302305

Fabricante

AL-KO Geräte GmbH
Ichenhauser Str. 14
89359 KOETZ
DEUTSCHLAND

Representante

Andreas Hedrich
Ichenhauser Str. 14
89359 KOETZ
DEUTSCHLAND

Tipo

BC 225 L
BC 225 B

Directivas UE

2006/42/EG
2004/108/EG
2000/14/EG
2002/88/EG

Normas harmonizadas

EN ISO 11806
EN ISO 14982
EN ISO 22867
EN ISO 22868

Nível de ruído medido / garantido

EN ISO 3744
BC 225 L 98 / 113 dB(A)
BC 225 B 105 / 109 dB(A)

Avaliação da conformidade

2000 /14/EG
Anhang V

Organismo notificado

TÜV Rheinland Product Safety
GmbH
Am Grauen Stein
51105 Köln
Germany

Kötz, 2014-12-15

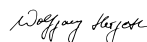

Wolfgang Hergeth, Managing Director

Garantia

Garantimos a reparação ou substituição do produto em caso de eventuais falhas de material ou erros de fabrico, durante o prazo de validade legal aplicável da prestação de garantia. O prazo da garantia varia em função da legislação do país de compra do aparelho.

Só podemos aceitar a garantia:

- Se o aparelho for usado correctamente
- Se o manual de instruções for respeitado
- Se forem usadas peças sobressalentes originais

Não podemos aceitar a garantia:

- Se se tentar reparar o aparelho
- Se forem feitas alterações técnicas no aparelho
- Se o aparelho não for usado correctamente (por exemplo, utilização industrial ou comunitária)

Situações não abrangidas pela garantia:

- Danos na pintura provocados pelo desgaste normal
- Peças de desgaste que estejam identificadas com XXX XXX (X) no cartão de peças sobressalentes
- Motores de combustão - neste caso aplica-se a garantia separada do fabricante do motor em questão

Para fazer uso da garantia, dirija-se ao seu vendedor ou ao serviço de apoio a clientes autorizado mais próximo e apresente esta declaração de garantia e o recibo de compra. Esta aceitação da garantia não afecta o direito a reivindicações de garantia legais do comprador em relação ao vendedor.

Introduzione

- Prima della messa in servizio, leggere attentamente la presente documentazione. Questa è una condizione essenziale per poter lavorare e manipolare il prodotto in tutta sicurezza.
- Attenersi alle avvertenze di sicurezza oltre alle indicazioni di avvertimento contenute nella presente documentazione ed indicate sull'apparecchio.
- La presente documentazione è parte integrante del prodotto descritto e, in caso di vendita, deve essere consegnata all'acquirente.

Legenda dei simboli



Attenzione!

Attenendosi alle indicazioni di avvertimento si eviteranno lesioni e/o danni materiali.



Avvertenze speciali per una migliore comprensione ed impiego.

Legenda dei simboli sull'apparecchio

	Attenzione!
	Leggere le istruzioni per l'uso
	Portare occhiali protettivi, casco e protezione acustica
	Portare dei guanti
	Portare delle calzature di sicurezza
	Azionare l'apparecchio solo con filo tagliente.
	Pericolo dovuto alla proiezione di oggetti
	La distanza fra l'apparecchio e terzi deve essere di almeno di 15 m
	BC 225 L: l'uso di coltelli è severamente vietato!

Uso conforme

Questo apparecchio è destinato alla rifilatura ed alla falciatura di aree a prato rasato di tipo privato.

Ogni altro uso oltre a quello per cui l'apparecchio è previsto è da considerarsi come non conforme.



Attenzione!

L'apparecchio non è da utilizzarsi a fini professionali.

Avvertenze di sicurezza

- Utilizzare l'apparecchio soltanto se in perfette condizioni tecniche
- Lavorare solo in presenza di luce diurna sufficiente o di illuminazione artificiale.
- Non attivare l'apparecchio con altri utensili da taglio od apparecchi annessi
- Portare un abbigliamento adeguato:
 - pantaloni lunghi, calzature robuste, guanti
 - casco, occhiali di protezione, protezione acustica
- Durante il lavoro, fare attenzione a m'antere sempre l'equilibrio
- Non utilizzare l'apparecchio sotto l'effetto di alcool, droghe o medicinali
- Utilizzare sempre l'apparecchio con due mani
- L'impugnatura deve essere sempre asciutta e pulita
- Mantenere corpo ed abiti a debita distanza dalla falciatrice
- Assicurarsi che terzi non si trovino nella zona di pericolo
- Rimuovere corpi estranei dalla zona di lavoro
- Mantenere lo schermo protettivo, la campana porta-filo ed il motore liberi da residui di falciatura
- Quando ci si allontana dall'apparecchio:
 - Spegnerne il motore
 - Attendere l'arresto completo dell'accessorio di taglio
- Non lasciare l'apparecchio senza sorveglianza
- Non permettere mai a bambini o persone non opportunamente addestrate di utilizzare o riparare la macchina. Le prescrizioni locali determinano l'età minima ammessa dell'operatore.
- Osservare le norme per la prevenzione degli infortuni.
- L'utilizzatore è responsabile per eventuali incidenti nei quali siano coinvolte altre persone e per la proprietà della macchina.
- Inserire sempre la protezione della lama prima di trasportare o immagazzinare l'apparecchio o la lama tagliente.

⚠ Attenzione!

Le vibrazioni provocate da lavori prolungati possono causare disturbi ai vasi sanguigni o al sistema nervoso a livello di dita, mani o polsi. Possono inoltre verificarsi fenomeni quali: intorpidimento di parti del corpo, bruciori, dolori o alterazioni cutanee. All'insorgere dei primi segnali, consultare uno specialista!

Dispositivi di sicurezza e protezione**⚠ Attenzione!**

I dispositivi di sicurezza e protezione non devono mai essere disattivati - Pericolo di lesioni!

Arresto di emergenza

In caso di emergenza, mettere l'interruttore di accensione su "STOP"

Schermo protettivo contro le proiezioni di pietre

Proteggere l'operatore contro l'eventuale proiezione di oggetti. La lama integrata accorcia il filo tagliente alla lunghezza ammessa.

Specificazione

	BC 225 L	BC 225 B
Motore tipo	Motore a 2 tempi raffreddato ad aria	Motore a 2 tempi raffreddato ad aria
Cilindrata	25 cm ³	25 cm ³
Potenza:	0,7 kW	0,7 kW
Peso a secco	7,1 kg	5,5 kg
Capacità di riempimento carburante	113 dB(A) K = 3,0 dB (A)	109 dB(A) K = 3,0 dB (A)
Potenza acustica ISO 22868	98,5 dB(A)	105,5 dB(A)
Livello acustico ISO 22868	6,2 m/s ² K=1,5 m/s ²	3 m/s ² K=1,5 m/s ²
Larghezza di taglio filo tagliente	41 cm	41 cm
Diametro filo tagliente	2 mm	2,4 mm
Larghezza taglio della lama tagliente	-	25 cm
Impugnatura	Impugnatura a L	Manubrio tipo "Bike"
Accensione	elettronica	elettronica
Candela	L8RTC	L8RTC
Trascinamento	Innesto centrifugo	Innesto centrifugo
Velocità max. motore	10000 giri/min	10000 giri/min
Velocità a vuoto motore	2800 giri/min	2800 giri/min
Numero di giri utensile	7000 giri/min	7000 giri/min

Montaggio BC 225 L

Panoramica dei pezzi (Figura 1)

1	Campana porta-filo
2	Menabrida
3	Cofano protettivo
4	Manubrio tipo „Loop“
5	Impugnatura, vedi Avviamento del motore



Attenzione!

Mettere l'apparecchio in funzione solo dopo aver completato il montaggio.

Montaggio dell'impugnatura a L (BC 225 L) (Figura 2)

1. Posizionare il manicotto in gomma sul montante.
2. Con le quattro viti a esagono cavo avvitare la metà inferiore e la metà superiore dell'impugnatura sul manicotto in gomma.

Montaggio del cofano protettivo (BC 260 L) (Figura 3)

1. Fissare coperchio e flangia di montaggio con la vite presa centrale esagonale sullo stelo e serrare.
2. Vite coperchio di protezione con le rimanenti due viti a brugola.

Montaggio della campana porta-filo (BC 225 L) (Figura 4)

1. Tenere saldamente il menabrida con la mano.
2. Avvitare la campana porta-filo sul mandrino guida.

Attenzione: filettatura sinistrorsa.

Montaggio BC 225 B

Panoramica dei pezzi (Figura 1)

1	Campana porta-filo
2	Albero motore
3	Cofano protettivo
4	Manubrio tipo „Bike“
5	Impugnatura, vedi Avviamento del motore



Attenzione!

Mettere l'apparecchio in funzione solo dopo aver completato il montaggio.

Manubrio tipo „Bike“ (Figura 2) (Figura 3)

1. Posizionare il manicotto in gomma sul montante.
2. Con le quattro viti a esagono cavo avvitare la graffa inferiore e il supporto dell'impugnatura sul manicotto in gomma.
3. Posizionare l'asta dell'impugnatura nel relativo supporto.
4. Con le quattro viti a testa esagonale fissare la graffa superiore sul supporto dell'impugnatura.

Montaggio della lama tagliente (Figura 5)

1. Inserire il menabrida sul mandrino guida dell'albero motore.
2. Posizionare la lama tagliente sul menabrida in modo tale che il foro della lama tagliente si trovi esattamente sul circuito guida del menabrida.
3. Inserire la brida sulla lama tagliente in modo tale che il lato piatto sia rivolto verso la lama tagliente.
4. Inserire la rosetta dentata a ventaglio.
5. Serrare a fondo il dado di fissaggio sul mandrino guida. A tal fine inserire la chiave fissa per dadi esagonali negli appositi fori e serrare con la chiave per candele compresa nel kit in dotazione.
Attenzione: filettatura sinistrorsa!
6. Fissare il dado con la copiglia.

Montare il cofano protettivo (Figura 6)

1. Fissare cappuccio di protezione con vite medie sul manubrio.
2. Calotta di protezione con le rimanenti due viti a testa esagonale e dadi esagonali stringere.

Montaggio della campana porta-filo (Figura 7)

1. Inserire il menabrida sul mandrino guida dell'albero motore.
2. Per bloccarlo inserire la chiave fissa per dadi esagonali nel foro del menabrida.
3. Avvitare la campana porta-filo sul mandrino guida. **Attenzione: filettatura sinistrorsa!**

Regolazione della tracolla (Figura 1)

1. Passare la cinghia sulla spalla sinistra.
2. Agganciare i ganci di chiusura negli occhielli.
3. Controllare la lunghezza della cinghia effettuando dei movimenti oscillatori senza avviare il motore. La campana porta-filo o la lama tagliente devono scorrere parallelamente al suolo.



Attenzione!

Durante i lavori utilizzare sempre la cinghia. Agganciare la cinghia soltanto dopo l'avvio del motore, mentre gira al minimo.

Carburante e prodotti di consumo

Avvertenze di sicurezza



Attenzione!

La benzina è altamente infiammabile - Pericolo d'incendio!

- Accertarsi che non vi siano fuoriuscite di carburante dal motore, dal serbatoio o dai condotti del carburante
- Miscelare e conservare la benzina esclusivamente in contenitori adatti allo scopo
- Non utilizzare nessuna miscela carburante immagazzinata per oltre 90 giorni
- Fare rifornimento soltanto all'aria aperta
- Non fumare durante il rifornimento
- Non aprire il tappo del serbatoio di rifornimento a motore in funzione o caldo
- Se il serbatoio o il relativo tappo sono danneggiati, sostituirli
- Chiudere sempre saldamente il coperchio del serbatoio
- Svuotare il serbatoio di benzina solo all'aria aperta
- In caso di fuoriuscita di benzina:
 - Non avviare il motore
 - Impedire eventuali tentativi di accensione
 - Pulire l'apparecchio
 - Lasciar evaporare il carburante residuo

Preparare la miscela carburante



Utilizzare esclusivamente un carburante il cui rapporto di miscela sia 25:1

1. Versare la benzina e l'olio per motore a 2 tempi in un recipiente adeguato e conformemente alla tabella.
2. Miscelare bene le due parti.

Tabella dei rapporti di miscela carburante

Miscelazione	Benzina	Olio per miscela
25 parti di benzina:	1 l	40 ml
1 parte di olio per miscela	3 l	120 ml
Olio per miscela per motori a 2 tempi	5 l	200 ml

Messa in funzione BC 225 L e BC 225 B



Attenzione!

Prima della messa in servizio, effettuare un controllo visivo.

- Prima dell'uso verificare che tutte le viti, i dadi e i bulloni siano saldamente fissati sull'apparecchio
- L'apparecchio non può essere utilizzato se la lama e/o gli elementi di fissaggio sono danneggiati o usurati
- Sostituire le parti danneggiate o usurate con ricambi originali
- Utilizzare sempre il decespugliatore a motore con il pannello di protezione
- Osservare sempre le istruzioni contenute nel manuale fornito dal produttore del motore
- Rispettare le normative nazionali relative agli orari di esercizio

Avviare il motore



Attenzione!

Non lasciar mai il motore in funzione in locali chiusi. Pericolo di intossicazione!



Prima dell'avviamento, accorciare il filo tagliente a 13 cm, per non sovraccaricare il motore.

Livelli valvola di avviamento:



In caso di avviamento a freddo di BC 225 L e BC 225 B, osservare quanto segue:

1. Posizionare il decespugliatore su una superficie piana e sgombra da ostacoli.
 2. Assicurarsi che l'utensile di taglio non tocchi altri oggetti, né il terreno.
 3. Assicurare una posizione stabile.
 4. Tenere saldamente l'apparecchio con la mano sinistra e con la destra afferrare la cordicella dello starter.
 5. Non salire o piegarsi sul montante.
- Tirare la cordicella dello starter tenendola sempre dritta. Non rilasciarla in modo repentino.

Messa in funzione BC 225 L

Avviamento a freddo BC 225 L (Figura 5) (Figura 6f)

5-1	Interruttore di accensione „Start“ - „Stop“
5-2	Blocco leva del gas
5-3	Leva del gas

6-1	Coperchio filtro aria
6-2	Serbatoio della benzina
6-3	Valvola di avviamento „Choke“ - „Run“
6-4	Primer (pompa a membrana per avvio a freddo)
6-5	Cordicella dello starter

1. Portare l'interruttore di accensione nella posizione „Start“.
2. Premere il blocco leva del gas e tenere premuta la leva del gas.
3. Portare la valvola di avviamento nella posizione „CHOKE“.
4. Premere 10 volte la pompa a membrana per l'avviamento a freddo.
5. Estrarre 3-4 volte la cordicella dello starter tenendola dritta, finché il motore si avvia brevemente in modo chiaro (si accende).
Tirare in modo rapido e uniforme.
6. Dopo l'avvio del motore: posizionare la valvola di avviamento su „RUN“.
7. Estrarre la cordicella dello starter finché il motore si avvia.
8. Se il motore non si avvia, ripetere i passaggi da 1 a 7.

Avviamento a caldo BC 225 L (Figura 5) (Figura 6)

1. Zündschalter auf Position „Start“ stellen.

2. Portare la valvola di avviamento in posizione „RUN“.
Tirare la cordicella dello starter - il motore si avvia.

- Il motore non si accende:
 - Mettere la valvola di avviamento in posizione „RUN“
 - Tirare 5 volte la cordicella dello starter
- Se il motore continua a non accendersi:
 - Attendere 5 minuti e poi riprovare tenendo la leva del gas premuta



Attenersi al capitolo "In caso di guasti".

Spegnere il motore (Figura 5)

1. Rilasciare la leva del gas e lasciar girare il motore al minimo.
2. Mettere l'interruttore di accensione su „STOP“.



Attenzione!

Dopo lo spegnimento il motore e l'accessorio di taglio continuano a girare - pericolo di lesioni!

Messa in funzione BC 225 B

Avviamento a freddo BC 225 B (Figura 8) (Figura 9)

8-1	Interruttore di accensione „Start“ - „Stop“
8-2	Interruttore „Lock Off“
8-3	Blocco leva del gas
8-4	Leva del gas

9-1	Coperchio filtro aria
9-2	Serbatoio della benzina
9-3	Valvola di avviamento „Choke“ - „Run“
9-4	Primer (pompa a membrana per avvio a freddo)
9-5	Cordicella dello starter

1. Portare l'interruttore di accensione nella posizione „Start“.
2. Fissare la leva del gas:
 - Premere il blocco leva del gas e tenerlo premuto
 - Premere la leva del gas e tenerla premuta
 - Premere l'interruttore „Lock off“ e tenerlo premuto
 - Rilasciare la leva del gas
La leva del gas scatta in posizione Pieno gas.
 - Rilasciare l'interruttore „Lock off“.
3. Portare la valvola di avviamento nella posizione „CHOKE“.
4. Premere 10 volte la pompa a membrana per l'avviamento a freddo
5. Estrarre 2-3 volte la cordicella dello starter tenendola dritta, finché il motore si avvia brevemente in modo chiaro (si accende).
Tirare in modo rapido e uniforme.
6. Dopo l'avvio del motore: posizionare la valvola di avviamento su „RUN“.

7. Estrarre la cordicella dello starter finché il motore si avvia.
8. Se il motore non si avvia, ripetere i passaggi da 1 a 7.

Avviamento a caldo BC 225 B (Figura 8) (Figura 9)

1. Portare l'interruttore di accensione nella posizione „Start“
 2. Portare la valvola di avviamento in posizione „RUN“.
 3. Tirare velocemente al massimo 6 volte la cordicella dello starter - il motore si avvia. Tenere completamente premuta la leva del gas finché il motore non gira in modo uniforme.
- Il motore non si accende:
 - Mettere la valvola di avviamento in posizione „RUN“
 - Tirare 5 volte la cordicella dello starter
 - Se il motore continua a non accendersi:
 - Attendere 5 minuti e poi riprovare tenendo la leva del gas premuta



Attenersi al capitolo "In caso di guasti".

Spegnimento del motore BC 225 B (Figura 8)

4. Rilasciare la leva del gas e far girare al minimo il motore.
5. Portare l'interruttore di accensione in posizione „STOP“.



Attenzione!

Dopo lo spegnimento il motore e l'accessorio di taglio continuano a girare - pericolo di lesioni!

Libretto di istruzioni

Durante la rifilatura e la trinciatura, far sempre girare il motore nella zona di regime superiore

Avvertenze di sicurezza



Attenzione!

Attenersi alle avvertenze di sicurezza e alle indicazioni di avvertimento contenute nella presente documentazione ed indicate sull'apparecchio.

- Chi non abbia esperienza con il trimmer, deve dapprima praticarne l'uso a motore spento
- Portare un abbigliamento adeguato
- Durante il lavoro, fare attenzione a m'antere sempre l'equilibrio
- Utilizzare sempre l'apparecchio con due mani
- Mantenere corpo ed abiti a debita distanza dalla falciatrice
- Assicurarsi che terzi non si trovino nella zona di pericolo
- Non sollevare mai la campana porta-filo sopra il ginocchio mentre l'apparecchio è in funzione

- Non spruzzare acqua sull'apparecchio e proteggerlo dalla pioggia e dall'umidità.
- Durante lavori di falciatura su pendii, mantenersi sempre in basso rispetto al dispositivo di taglio
- Non lavorare mai su un pendio od una pendenza liscia o scivolosa
- Non impiegare mai l'apparecchio in vicinanza di liquidi facilmente infiammabili o gas - Pericolo di esplosione e/o di incendio!
- Dopo il contatto con un corpo estraneo:
 - Spegnerne il motore
 - Controllare se il motore presenta danni

Allungare il filo tagliante

1. Lasciar il motore girare a pieno gas e picchiettare la campana porta-filo sul suolo.
Il filo tagliante viene allungato automaticamente.



La lama sullo scudo protettivo accorcia il filo tagliante fino alla lunghezza consentita.

Pulire lo schermo protettivo

1. Spegnerne l'apparecchio.
2. Con prudenza, eliminare i residui della falciatura con un cacciavite o simile.



Pulire regolarmente lo schermo protettivo per evitare un surriscaldamento del tubo asta.

Rifilatura

1. Verificare il terreno e definire la lunghezza di taglio desiderata.
2. Portare la campana porta-filo all'altezza desiderata e mantenere in posizione.
3. Far oscillare l'apparecchio da destra a sinistra e viceversa come se fosse una falce.
4. Mantenere sempre la campana porta-filo parallela al suolo.

Rifilatura bassa

1. Spostare l'apparecchio in avanti, inclinandolo leggermente in modo che si sposti appena sopra il suolo.
2. Rifilare sempre allontanando l'apparecchio dal corpo.

Rifilatura su recinti e fondazioni



Attenzione!

Non toccare costruzioni fisse - Pericolo di colpo di ritorno!

1. Guidare l'apparecchio lentamente e con cautela, senza che il filo tagliante urti contro gli ostacoli.

Rifilatura intorno a tronchi d'albero

1. Spostare l'apparecchio con prudenza e lentamente intorno al tronco d'albero in modo che il filo tagliente non tocchi la corteccia.
2. Rifilare intorno al tronco d'albero da sinistra verso destra.
3. Catturare erba ed erbacce con la punta del filo ed inclinare la campana porta-filo leggermente in avanti.



La rifilatura a livello di muri di pietra, fondazioni, alberi provoca un'usura maggiore del filo.

Falciatura

1. Inclinare la campana porta-filo di 30 gradi a destra.
2. Posizionare l'impugnatura secondo la propria preferenza.



Attenzione!

Rimuovere corpi estranei dalla zona di lavoro. Pericolo di lesioni/danni materiali dovuti alla proiezione di corpi estranei.

Falciatura con la lama tagliente

Durante la falciatura con la lama tagliente, spostare la lama tagliente eseguendo movimenti orizzontali, leggermente curvi.



Attenzione!

Prima dell'inserimento della lama tagliente fare inoltre attenzione a:

- Utilizzare la cinghia di trasporto
- Verificare il corretto montaggio del cofano protettivo e della lametta tagliente.
- Portare abiti protettivi ed una protezione per gli occhi



Non inserire lame taglienti per erbacce per tagliare cespugli o piccoli alberi!



Attenzione!

Utilizzare esclusivamente lame taglienti e accessori originali!

Le parti non originali possono causare lesioni e un mal-funzionamento del dispositivo!

Evitare il colpo di ritorno



Attenzione!

Non utilizzare la lama tagliente in vicinanza di ostacoli fissi - Pericolo di colpo di ritorno / Pericolo di lesioni!

Inceppamento

Vegetazione spessa, piccoli alberi o cespugli possono bloccare la lama tagliente e provocarne l'arresto.

- Evitare l'inceppamento osservando l'inclinazione del cespuglio e tagliandolo partendo dalla parte opposta all'inclinazione.
- Se la lama tagliente si incastra durante il taglio
 - arrestare immediatamente il motore
 - mantenere l'apparecchio sollevato in modo che la lama tagliente non salti e non si rompa
 - rimuovere il materiale incastratosi dal taglio

Manutenzione e cura

- Dopo ogni utilizzo pulire l'apparecchio con una spazzola e un panno asciutto. Non utilizzare detersivi o acqua.

Filtro aria



Attenzione!

Non mettere mai l'apparecchio in funzione senza filtro aria. Pulire regolarmente il filtro aria. Se il filtro aria è danneggiato, sostituirlo.

1. Rimuovere la vite a stella, togliere il coperchio ed estrarre il filtro aria.
2. Pulire il filtro aria con sapone e acqua. Non usare benzina!
3. Lasciare che il filtro aria si asciughi.
4. Rimontare il filtro aria nel senso inverso dello smontaggio.

Filtro carburante



Attenzione!

Non mettere mai l'apparecchio in funzione senza filtro carburante. Ne potrebbero risultare danni al motore.

1. Rimuovere completamente il coperchio del serbatoio.
2. Svuotare il carburante contenuto nel serbatoio in un recipiente adeguato.
3. Con un gancio in filo metallico estrarre il filtro dal serbatoio.
4. Rimuovere il filtro effettuando un movimento rotatorio.
5. Sostituire il filtro.

Regolazione carburatore

Il carburatore è stato regolato in maniera ottimale in fabbrica.

Candela (BC 225 L, Figura 7) (BC 225 B, Figura 4)

Distanza degli elettrodi della candela = 0,635mm [0.025"].

1. Serrare la candela ad una coppia di serraggio di 12-15 Nm.
2. Collegare il connettore candela alla candela.

Affilare la lama per la cordicella di filo

1. Rimuovere la lama tagliente dallo schermo protettivo.
2. Fissare la lama tagliente in una morsa a vite ed affilarla con una lima piatta. Affilare in un solo senso.

Immagazzinamento

- Prima di uno stoccaggio prolungato (durante l'inverno) svuotare il serbatoio di benzina
 - Svuotare il serbatoio di benzina solo all'aria aperta
 - Far raffreddare il motore prima di procedere allo stoccaggio
1. Svuotare il serbatoio carburante.
 2. Avviare il motore e lasciarlo girare al minimo fino all'arresto.
 3. Lasciar raffreddare il motore.
 4. Allentare la candela con una chiave per candele.
 5. Vuotare un cucchiaino da caffè di olio per motori 2 tempi nella camera di combustione. Tirare lentamente e più volte la corda starter per distribuire l'olio all'interno del motore.
 6. Rimontare la candela.
 7. Effettuare una pulizia ed una manutenzione attente dell'apparecchio.
 8. Immagazzinare l'apparecchio in un luogo fresco ed asciutto.



Attenzione!

Non immagazzinare l'apparecchio in vicinanza di fiamme libere o sorgenti di calore - Pericolo di incendio o esplosione!



Attenzione! Pericolo di incendio!

Non conservare la macchina contenente benzina all'interno di edifici dove i vapori di benzina potrebbero entrare in contatto con fiamme libere o scintille!

Mantenere l'area intorno al motore, lo scarico, il vano batteria e il serbatoio di carburante liberi da residui di erba tagliata, benzina e olio.

Rimessa in servizio

1. Rimuovere la candela.
2. Tirare velocemente la corda starter per eliminare l'olio residuo dalla camera di combustione.
3. Pulire la candela e controllare la distanza fra gli elettrodi.
4. Rimontare la candela e, se necessario, sostituirla.
5. Preparare l'apparecchio all'impiego.
6. Rifornire il serbatoio della miscela carburante-olio corretta (25: 1).

In caso di guasti

Anomalia	Rimedio
Il motore non si avvia	<ul style="list-style-type: none"> ■ Procedura di avviamento errata, attenersi alle istruzioni per l'uso ■ Pulire la candela, così come il filtro dell'aria e del carburante
Il motore si avvia, ma non continua a girare	<ul style="list-style-type: none"> ■ Mettere la leva su RUN ■ Pulire/regolare o sostituire la candela ■ Pulire o sostituire il filtro
Il motore si accende, ma non gira a massima potenza.	<ul style="list-style-type: none"> ■ Mettere la leva su RUN ■ Pulire o sostituire il filtro
Il motore gira in modo irregolare	<ul style="list-style-type: none"> ■ Pulire/regolare o sostituire la candela
Eccesso costante di fumo	<ul style="list-style-type: none"> ■ Utilizzare la miscela carburante corretta (rapporto 25:1)

Le anomalie che non possono essere eliminate con l'ausilio di questa tabella devono essere fatte eliminare presso un'officina qualificata autorizzata.

Smaltimento



Non smaltire gli apparecchi vecchi con i rifiuti domestici!

L'imballaggio, l'apparecchio e gli accessori sono prodotti con materiali riciclabili e devono pertanto essere smaltiti come conviene.

Dichiarazione di conformità CE

Con la presente si dichiara che il presente prodotto, nella versione da noi messa in commercio, è conforme ai requisiti delle direttive UEO armonizzate, degli standard di sicurezza UEO e gli standard specifici del prodotto.

Prodotto

Trimmer con frizione
Numero di serie
G2302305

Costruttore

AL-KO Geräte GmbH
Ichenhauser Str. 14
89359 KOETZ
DEUTSCHLAND

Delegato

Andreas Hedrich
Ichenhauser Str. 14
89359 KOETZ
DEUTSCHLAND

Tipo

BC 225 L
BC 225 B

Direttive UE

2006/42/EG
2004/108/EG
2000/14/EG
2002/88/EG

Norme armonizzate

EN ISO 11806
EN ISO 14982
EN ISO 22867
EN ISO 22868

Livello di potenza acustica misurato / garantito

EN ISO 3744
BC 225 L 98 / 113 dB(A)
BC 225 B 105 / 109 dB(A)

Valutazione di conformità

2000 /14/EG
Anhang V

Organismo accreditato

TÜV Rheinland Product Safety
GmbH
Am Grauen Stein
51105 Köln
Germany

Kötz, 2014-12-15

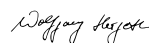

Wolfgang Hergeth, Managing Director

Garanzia

Qualsiasi difetto del materiale o di fabbricazione sarà eliminato durante il periodo di garanzia previsto dalla legge, a nostra scelta, tramite riparazione o sostituzione. Il periodo di garanzia dipende dalle leggi del paese, in cui viene acquistata la macchina.

La nostra garanzia è valida solo nei seguenti casi:

- utilizzo corretto della macchina
- rispetto delle istruzioni per l'uso
- impiego di ricambi originali

La garanzia decade nei seguenti casi:

- tentativi di riparazione sulla macchina
- modifiche tecniche alla macchina
- impiego non conforme alle prescrizioni (per es. impiego professionale o in ambito pubblico)

Sono esclusi dalla garanzia:

- danni alla vernice riconducibili alla normale usura
- particolari soggetti a usura, che sulla scheda ricambi siano contrassegnati da **XXX XXX (X)**
- motori a combustione – Per questi valgono le norme di garanzia del produttore del motore

Per richiedere una prestazione in garanzia rivolgersi - con questa dichiarazione e lo scontrino dell'acquisto - al rivenditore o al Centro assistenza autorizzato più vicino. La presente garanzia lascia invariate le rivendicazioni di garanzia legali dell'acquirente nei riguardi del venditore.

Uvod

- Pred zagonom preberite to dokumentacijo. To je pogoj za varno delo in nemoteno uporabo.
- Upoštevajte varnostne napotke in opozorila v tej dokumentaciji in na napravi.
- Ta dokumentacija je stalen sestavni del opisanega proizvoda in jo je treba pri izročitvi kupcu priložiti.

Razlaga znakov



Pozor!

Le ob upoštevanju naslednjih varnostnih napotkov se lahko izognete poškodovanju oseb ali stvari.



Posebni napotki za boljše razumevanje in uporabo.

Pomen simbolov na napravi

	Pozor!
	Preberite Navodilo za uporabo
	Nosite zaščitna očala, čelado in zaščitno za ušesa.
	Nosite rokavice
	Nosite zaščitne čevlje
	Napravo uporabljajte le z nitko.
	Nevarnost zaradi predmetov, ki jih meče ven
	Razdalja med napravo in tretjimi osebami mora biti najmanj 15 m
	BC 225 L: Rezila so prepovedana! Napravo uporabljajte le z nitko.

Uporaba v skladu z določili

Ta naprava je namenjena striženju in košnji travnatih površin na privatnem območju.

Druga, to presegajoča uporaba ne velja kot skladna z določili.



Pozor!

Naprava ni za obrtno uporabo.

Varnostni napotki

- Napravo uporabljajte le v tehnično neoporečnem stanju
- Ne razveljavite varnostnih in zaščitnih nastavitev
- Delajte le v zadostni dnevni svetlobi ali umetni osvetlitvi
- Naprave ne smete uporabljati z drugimi rezalnimi orodji ali priključki
- Nosite primerno delovno obleko:
 - Dolge hlače, trdno obutev, rokavice
 - zaščitno čelado, zaščitna očala, zaščito za sluh
- Pri delu pazite, da varno stojite
- Naprave ne uporabljajte, kadar ste pod vplivom alkohola, drog ali zdravil
- Napravo vedno upravljajte z obema rokama
- Držala morajo biti suha in čista
- Telo in obleko držite stran od rezil
- Tretje osebe naj se ne zadržujejo v območju nevarnosti
- Odstranite tujke iz delovnega območja
- Ščitniki, glava z nitjo in motor naj bodo vedno očiščeni ostankov košnje
- Ko zapustite napravo:
 - izključite motor
 - počakajte, da se garnitura rezil popolnoma ustavi.
- Naprave ne pustite brez nadzora
- Otrokom in drugim osebam, ki ne poznajo
- Nikoli ne dovolite uporabo ali vzdrževanje stroja otrokom ali neusposobljenim osebam. Upoštevajte krajevna določila glede spodnje starostne meje upravljavcev naprav.
- Upoštevati morate predpise za preprečevanje nesreč.
- Uporabnik je odgovoren za nesreče z drugimi ljudmi ali njihovo lastnino.
- Pred transportom ali shranjevanjem naprave ali rezil, vedno nataknite zaščito za rezilo.

**Pozor!**

Pri daljših delih lahko zaradi vibracij pride do motenj na krvnih žilah ali živčnem sistemu prstov, rok ali ročnih sklepov. Lahko pride tudi do zasanosti delov telesa, zbadanja, bolečin ali sprememb kože. V primeru ustreznih znakov naj vas pregleda zdravnik!

Varnostne in zaščitne nastavitve**Pozor!**

Ne razveljavite varnostnih in zaščitnih nastavitvev - nevarnost poškodb!

Ustavitev v sili

V nujnem primeru preklopite stikalo za vžig na „STOP“.

Ščitnik pred letečim kamenjem

Ščiti uporabnika pred proč letečimi predmeti. Vgrajeno rezilo skrajša rezalno nit na dopustno dolžino.

Specifikacija

	BC 225 L	BC 225 B
Tip motorja	Zračno hlajen dvotaktni motor	Zračno hlajen dvotaktni motor
Delovna prostornina	25 cm ³	25 cm ³
Zmogljivost:	0,7 kW	0,7 kW
Suha teža	7,1 kg	5,5 kg
Kapaciteta goriva	113 dB(A) K = 3,0 dB (A)	109 dB(A) K = 3,0 dB (A)
Nivo jakosti zvoka ISO 22868	98,5 dB(A)	105,5 dB(A)
Nivo zvočnega pritiska ISO 22868	6,2 m/s ² K=1,5 m/s ²	3 m/s ² K=1,5 m/s ²
Širina reza nitke	41 cm	41 cm
Premer nitke	2 mm	2,4 mm
Širina rezanja rezila	-	25 cm
Držalo	L-ročaj	„Bike“-držalo
Vžig	elektronski	elektronski
Vžigalna svečka	L8RTC	L8RTC
Pogon	Centrifugalna sklopka	Centrifugalna sklopka
Število obratov motorja, maks.	10000 vrtlj./min	10000 vrtlj./min
Število obratov motorja v prostem teku	2800 vrtlj./min	2800 vrtlj./min
Število vrtljajev orodja	7000 vrtlj./min	7000 vrtlj./min

Montaža BC 225 L

Pregled delov (Slika 1)

1	Glava z nitjo
2	Sojemalnik
3	Zaščitni pokrov
4	„Loop“ kolesarski ročaj
5	Ročaj, glejte Zagon motorja



Pozor!

Napravo lahko zaženete le po popolni montaži.

Montaža L-ročaja (BC 225 L) (Slika 2)

1. Gumijasto manšeto položite prek ročaja.
2. Z vijakom Imbus privijte spodnjo polovico ročaja in zgornjo polovico ročaja prek gumijaste manšete.

Montaža zaščitnega pokrova (BC 225 L) (Slika 3)

1. Pritrdite pokrov in pritrdilne objemke z vijakom vtičnice centra šesterokotnik na steblo in zategnite.
2. Vijak zaščitni pokrov s preostalima dvema imbus vijakoma.

Montaža glave z nitko (BC 225 L) (Slika 4)

1. Z roko trdno držite sojemalno podložko.
2. Glavo z nitko privijte na vodilni trn. **Pozor: levi navoj.**

Montaža BC 225 B

Pregled delov (Slika 1)

1	Glava z nitjo
2	Pogonska gred
3	Zaščitni pokrov
4	„Bike“ držalo na kolesu
5	Ročaj, glejte Zagon motorja



Pozor!

Napravo lahko zaženete le po popolni montaži.

„Bike“ kolesarski ročaj (Slika 2) (Slika 3)

1. Gumijasto manšeto položite prek ročaja.
2. S štirimi vijaki imbus privijte spodnjo polovico ročaja in zgornjo polovico ročaja prek gumijaste manšete.
3. Drog ročaja vstavite v držalo ročaja.
4. S štirimi vijaki imbus pritrdite zgornjo sponko na držalo ročaja.

Montaža rezila (Slika 5)

1. Demontirajte rdečo dodatno zaščito
2. Sojemalno podložko natakните na vodilni trn pogonske gredi
3. Rezilo položite na sojemalno podložko tako, da bo izvrtina rezila ležala natančno na vodilnem krogu sojemalne podložke.
4. Prirobnico natakните na rezilo tako, da bo ploska stran kazala k rezilu.
5. Natakните nazobčano podložko
6. Trdno privijte pritrdilno matico na vodilnem trnu. V ta namen vtaknite šestrobi ključ v predvidene izvrtine in zategnite s ključem za svečke. Ključ za svečke je priložen. **Pozor: levi navoj!**
7. Matico zavarujte z razcepko.

Montaža ščitnika (Slika 6)

1. Pritrdite zaščitni pokrov s srednje vijak na krmilu.
2. Zaščitni pokrov s preostalima dvema imbus vijakoma in hex matic zategnite.

Montaža glave z nitko (Slika 7)

1. Sojemalno podložko natakните na vodilni trn pogonske gredi
2. Za zapahnitev vtaknite šestrobi ključ v izvrtino sojemalne podložke.
3. Glavo z nitko privijte na vodilni trn.
Pozor: levi navoj!

Nastavitev ramenskega pasu (Slika 1)

1. Ramenski pas potegnite čez levo ramo.
2. Zapiralno kljuko vstavite v ušesce.
3. Dolžino ramenskega pasu preverite z nekaj zanihljaji, ne da bi zagnali motor. Glava z nitjo ali rezilo morata potekati vodoravno s tlemi.



Pozor!

Med delom vedno uporabljajte ramenski pas. Ramenski pas zatakните šele po zagonu motorja, v prostem teku.

Gorivo in oprema

Varnostni napotki



Opozorilo!

Bencin je močno vnetljiv - nevarnost požara!

- Prepričajte se, da iz motorja, posode za gorivo in napeljave za gorivo ne izteka gorivo
- Bencin shranjujete in mešajte v le za to namenjenih rezervoarjih
- Ne uporabljajte mešanice goriva, ki je bila skladiščena več kot 90 dni
- Gorivo točite le na prostem
- Med točenjem goriva ne kadite
- Pri zagnanem ali vročem motorju ne odpirajte zapirala za rezervoar
- Poškodovan rezervoar ali poškodovano zapiralo za rezervoar zamenjajte
- Pokrovček rezervoarja vedno tesno zaprite
- Bencinski rezervoar praznite le na odprtem
- Če bencin izteče:
 - Motorja ne zaženite
 - Izogibajte se poskusom vžiga
 - Očistite napravo
 - Počakajte, da izhlapi ostane goriva

Napravite mešanico goriva



Uporabljajte le gorivo v razmerju 25:1.

1. Bencin in dvotaktno kvalitetno olje dajte v ustrezno posodo glede na tabelo.
2. Oba dela temeljito premešajte.

Tabela razmerja mešanice goriva

Postopek mešanja	Bencin	Mešanica olja
25 delov bencina :	1 l	40 ml
1 del mešanice olja	3 l	120 ml
dvotaktna mešanica olja	5 l	200 ml

Začetek uporabe BC 225 L in BC 225 B



Pozor!

Pred kontrolo vedno izvedite vizualen pregled.

- Pred uporabo se prepričajte, če so vsi vijaki, matice in somike na napravi trdno priviti.
- Naprave ni dovoljeno uporabljati z zrahljanim, poškodovanim ali izrabljenim rezilom in/ali deli za pritrditev.
- Poškodovane ali obrabljene sestavne dele zamenjajte z originalnimi nadomestnimi deli.
- Motorno kosilnico uporabljajte z nameščenim ščitnikom
- Vedno upoštevajte priložena proizvajalčeva navodila za uporabo motorja
- Upoštevajte predpise o času uporabe, ki veljajo za državo

Zaženite motor



Opozorilo!

Motor naj nikoli ne teče v zaprtem prostoru. Nevarnost zastrupitve!



Rezalno nit pred zagonom skrajšajte na 13 cm, da ne pride do preobremenitve motorja.

Stopnje startne lopute:



Pri hladnem zagonu BC 225 L in BC 225 B upoštevajte:

1. Motorno kosilnico položite na ravna tla, kjer ni ovir.
 2. Pazite, da se rezilo ne bo dotaknilo nobenih predmetov in tudi tal ne.
 3. Vedno imejte varno razdaljo
 4. Napravo držite trdno z levo roko. Z desno roko primate zaganjalno vrstico
 5. Ne stojte ali klečite na ročaju in zaganjalno vrstico izvlecite vedno naravnost.
- Ne pustite, da bi se sunkovito navijala.

Začetek uporabe BC 225 L

Hladen zagon BC 225 L (Slika 5) (Slika 6)

5-1	Stikalo za vžig „Start“ - „Stop“
5-2	Zapora ročice za plin
5-3	Plinska ročica

6-1	Pokrov zračnega filtra
6-2	Rezervoar za bencin
6-3	Zagonska loputa „Čok“ - „Run“
6-4	Primer (membranska črpalka hladnega zagona)
6-5	Vrstica za zagon

1. Ključ za vžig postavite v položaj „Start“.
2. Pritisnite zaporo ročice za plin in jo držite pritisnjeno, pritisnite še ročico za plin.
3. Zagonsko loputo postavite v položaj „CHOKE“.
4. 10 x pritisnite membransko črpalko za hladni zagon.
5. 3-4 krat izvlecite zaganjalno vrstico, dokler se motor glasno na kratko ne zažene (se vžge). Pazite, da bo poteg enakomeren in hiter.
6. Ko se motor zažene: zagonsko loputo postavite na „RUN“.
7. Izvlecite zaganjalno vrstico, dokler se motor ne zažene.
8. Če se motor ne zažene, ponovite korake 1 do 7.

Topel zagon BC 225 L (Slika 5) (Slika 6)

1. Ključ za vžig postavite v položaj „Start“.
2. Zagonsko loputo postavite na „RUN“ Zategnite zaganjalno vrstico - motor se zažene.

- Motor se ne zažene:
 - Stikalo za vžig nastavite na pozicijo "RUN"
 - 5 x povlecite zaganjalno vrstico
- Če se motor še vedno ne zažene:
 - Počakajte 5 minut in zatem poskusite z do konca pritisnjeno ročico za plin



Upoštevajte poglavje "Pomoč pri motnjah".

Izključite motor (Slika 5)

1. Popustite ročico za plin in pustite motor teči v prostem teku.
2. Stikalo za vžig pomaknite na „STOP“.



Pozor!

Motor in garnitura rezil se po izklopu vrtijo še naprej - nevarnost poškodb!

Začetek uporabe BC 225 B

Hladen zagon BC 225 B (Slika 8) (Slika 9)

8-1	Stikalo za vžig „Start“ - „Stop“
8-2	Stikalo „Lock-Off“
8-3	Zapora ročice za plin
8-4	Plinska ročica

9-1	Pokrov zračnega filtra
9-2	Rezervoar za bencin
9-3	Zagonska loputa „Čok“ - „Run“
9-4	Primer (membranska črpalka hladnega zagona)
9-5	Vrstica za zagon

1. Ključ za vžig postavite v položaj „Start“.
2. Blokirate ročico za plin:
 - Pritisnite in držite zaporo ročice za plin
 - Pritisnite in držite ročico za plin
 - Pritisnite in držite stikalo „Lock off“
 - Spustite ročico za plin
 - Ročica za plin se zaskoči na polnem plinu.
 - Spustite stikalo „Lock-off“.
3. Zagonsko loputo postavite v položaj „CHOKE“.
4. 10 x pritisnite membransko črpalko za hladni zagon.
5. 2-3 krat izvlecite zaganjalno vrstico, dokler se motor glasno na kratko ne zažene (se vžge). Pazite, da bo poteg enakomeren in hiter.
6. Ko se motor zažene: zagonsko loputo postavite na „RUN“.

- Izvlomite zaganjalno vrstico, dokler se motor ne zažene.
- Če se motor ne zažene, ponovite korake 1 do 7.

Topel zagon BC 225 B (Slika 8) (Slika 9)

- Ključ za vžig postavite v položaj „Start“.
- Zagonsko loputo postavite v položaj „RUN“.
- Največ 6 x hitro povlecite zaganjalno vrstico - motor se zažene. Ročico za plin držite pritisnjeno do konca, dokler ne začne motor teči mirno.

- Motor se ne zažene:
 - Stikalo za vžig nastavite na pozicijo "RUN"
 - 5 x povlecite zaganjalno vrstico
- Če se motor še vedno ne zažene:
 - Počakajte 5 minut in zatem poskusite z do konca pritisnjeno ročico za plin

 Upošteвайте poglavje "Pomoč pri motnjah".

Izklop motorja BC 225 B (Slika 8)

- Spustite ročico za plin in pustite, da motor deluje v prostem teku.
- Stikalo za vžig preklonite na „STOP“.

Pozor!

Motor in garnitura rezil se po izklopu vrtijo še naprej - nevarnost poškodb!

Navodilo za uporabo

Motor med striženjem in rezanjem vedno pustite teči v zgornjem območju števila vrtljajev

Varnostni napotki

Pozor!

Upošteвайте varnostne napotke in opozorila v tej dokumentaciji in na napravi.

- Osebe, ki ne poznajo striženja, naj postopek vadijo pri ugasnjem motorju
- Nosite ustrezno delovno obleko
- Pri delu pazite, da varno stojite
- Napravo vedno upravljajte z obema rokama
- Telo in obleko držite stran od rezil
- Tretje osebe naj se ne zadržujejo v območju nevarnosti
- Glave z nitjo med obratovanjem naprave nikoli ne držite v višini kolen
- Naprave ne brizgajte z vodo in jo zavarujte pred dežjem in vlago
- Pri košnji na strmih pobočjih vedno stojte pod rezalno napravo

- Nikoli ne delajte na gladkem, spolzkem pobočju
- Naprave nikoli ne uporabljajte v bližini lahko vnetljivih tekočin ali plinov - nevarnost eksplozije in/ali požara!
- Po stiku s tujkom:
 - Izključite motor
 - Preverite, če je naprava poškodovana

Podaljšanje rezalne niti

- Motor pustite teči s polnim plinom, glavo z nitjo pa položite na tla. Nitka se podaljša samodejno.

 Nož na ščitniku skrajša nitko na dovoljeno dolžino.

Čiščenje ščitnika

- Napravo izključite.
- Ostanke košnje z izvijačem ali podobnim previdno odstranite.

 Ščitnik redno čistite, da se izognete pregrevanju cevi ročaja.

Striženje

- Preverite teren in nastavite želeno višino rezanja.
- Glavo z nitjo postavite na želeno višino in jo pridržite.
- Napravo zanihajite od strani do strani.
- Glava z nitjo vedno držite vodoravno s tlemi.

Nizko striženje

- Napravo vodite z rahlim nagibom naprej, tako da se premika tesno nad tlemi.
- Strizite vedno proč od telesa.

Striženje žive meje in temeljev

Pozor!

Ne dotikajte se trdnih predmetov - nevarnost udarca nazaj!

- Napravo vodite počasi in previdno in ne dovolite, da bi nitka zadela ob oviro.

Striženje okoli debel

1. Napravo okrog debel vodite počasi in previdno, tako da nit ne zadane ob drevesno skorjo.
2. Okrog debel kosite z leve proti desni.
3. Travo in plevel zajemite s koncem niti in glavo z nitjo rahlo nagnite naprej.



Striženje po kamnitih zidovih, temeljih, drevesih povzroča večjo obrabo niti.

Košnja

1. Glavo z nitjo nagnite na desno pod kotom 30 stopinj.
2. Držalo postavite v zelen položaj.



Pozor!

Iz delovnega območja odstranite tujke. Nevarnost poškodb/poškodovanja predmetov zaradi proč letečih tujkov.

Košnja z rezilom

Pri košnji z rezilom se rezilo vodoravno, v loku premika z ene strani na drugo.



Pozor!

Dodatna opozorila pred uporabo rezila:

- uporabljajte nosilni pas
- preverite, če sta zaščitni pokrov in rezilo pravilno montirana
- nosite zaščitno obleko in zaščitno za oči



Za rezanje goščave in mladih dreves ne uporabljajte rezalnih listov za plevel!



Pozor!

Uporabljajte le originalna rezila in pribor! Neoriginalni deli lahko privedejo do poškodb in funkcijskih motenj naprave!

Izogibanje povratnemu udarcu



Pozor!

Rezilo ne uporabljajte v bližini trdnih ovir - nevarnost povratnega udarca / nevarnost poškodb!

Zataknitev

Gosta vegetacija, mlada drevesa ali goščava lahko blokirajo rezalni list in ga ustavijo.

- Blokadi se izognite tako, da upoštevate, v katero stran se goščava nagiba in režete z nasprotni strani
- Če se rezalni list med rezanjem zaplete
 - motor takoj izključite
 - napravo nikoli ne držite v višino, da rezalni list ne izskoči ali se zlomi
 - ujet material med rezanjem odprite

Vzdrževanje in nega

- Po vsaki uporabi očistite napravo s krtačo in suho krpo. Ne uporabljajte sredstev za čiščenje ali vode.

Zračni filter



Pozor!

Naprave ne uporabljajte brez zračnega filtra. Zračni filter redno čistite. Poškodovane filtre zamenjajte.

1. Odstranite zvezdasti vijak in pokrov ter vzemite ven zračni filter.
2. Zračni filter očistite z milom in vodo. Ne uporabljajte bencina!
3. Pustite, da se zračni filter posuši.
4. Zračni filter vgradite po obratnem postopku.

Filter za gorivo



Pozor!

Naprave ne uporabljajte brez filtra za gorivo. Posledica so lahko težke okvare motorja.

1. Pokrovček rezervoarja v celoti odstranite.
2. Gorivo iztočite v ustrezno posodo.
3. Z žičnatim kavljem potegnite filter iz rezervoarja.
4. Filter snemite s krožnim premikom.
5. Filter zamenjajte.

Nastavitev uplinjača

Uplinjač je iz delavnice optimalno nastavljen.

Vžigalna svečka (BC 225 L, Slika 7) (BC 225 B, Slika 4)

Razmik elektrod vžigalnih svečk = 0,635 mm [0.025"].

- Vžigalno svečko privijte z navorom 12-15 Nm.
- Stikalo za vžigalne svečke postavite na svečko.

Nabrusite nož za nit

- Rezilo odstranite s ščitnika.
- Rezilo pritrdite v primež in nabrusite s plosko pilo. Piliti le v eno smer.

Skладиščenje

- Pred daljšim skladiščenjem (pozimi) spraznite bencinski rezervoar
 - Bencinski rezervoar praznite le na odprtem
 - Pustite, da se motor pred skladiščenjem shladi
- Izpraznite rezervoar za gorivo.
 - Zaženite motor in ga pustite teči v prostem teku, dokler se ne ustavi.
 - Pustite, da se motor shladi.
 - Vžigalno svečko sprostite s ključem za svečke.
 - V zgorevalni prostor dolijte čajno žličko dvotaktnega olja. Za razdeljevanje olja v notranjosti motorja večkrat počasi potegnite vrv zaganjalnika.
 - Ponovno vstavite vžigalno svečko.
 - Napravo temeljito očistite in oskrbite.
 - Napravo skladiščite na hladnem, suhem prostoru.



Pozor!

Naprave ne skladiščite ob odprtem ognju ali ob virih vročine - nevarnost požara in/ali eksplozije!



Pozor! Nevarnost požara!

Stroja z natočenim gorivom ne hranite v stavbah, v katerih bencinske pare lahko pridejo v stik z odprtim ognjem ali iskrami!

Področje okoli motorja, izpušne cevi, škatle za akumulator, rezervoarja za gorivo osvobodite pokošenega materiala, bencina, olja.

Ponovni zagon

- Odstranite vžigalno svečko.
- Vrv zaganjalnika na hitro potegnite, da odstranite preostalo olje iz zgorevalne komore.
- Očistite vžigalno svečko, preverite razdaljo med elektrodama.
- Ponovno vgradite vžigalno svečko, zamenjajte jo, če je treba.
- Napravo pripravite za delovanje.
- Rezervoar napolnite s pravilno mešanico goriva in olja (25 : 1).

Pomoč pri motnjah

Motnja	Pomoč
Motor se ne zažene	<ul style="list-style-type: none"> ■ Napačen potek zagona, upoštevajte navodila za uporabo ■ Očistite vžigalno svečko ter zračni filter in filter za gorivo
Motor se zažene, ampak ne teče naprej	<ul style="list-style-type: none"> ■ Ročico prestavite na RUN (obratovanje) ■ Očistite / nastavite ali zamenjajte vžigalno svečko ■ Filter očistite ali zamenjajte
Motor se zažene, ampak ne teče s polno zmogljivostjo	<ul style="list-style-type: none"> ■ Ročico prestavite na RUN (obratovanje) ■ Filter očistite ali zamenjajte
Motor teče skokovito	<ul style="list-style-type: none"> ■ Očistite / nastavite ali zamenjajte vžigalno svečko
Prekomerna količina dima	<ul style="list-style-type: none"> ■ Uporabite pravilno mešanico goriva (razmerje 25:1)

Motenj, ki jih ne morete odpraviti s pomočjo te tabele, je treba odpraviti v pooblaščenih specializiranih delavnicah.

Odstranjevanje



Odslužene naprave ne odstranjujte kot gospodinjske odpadke!

Embalaza, naprava in pripadajoča oprema so narejeni iz materiala, ki se ga da reciklirati, in jih je treba ustrezno odstraniti.

Izjava ES o skladnosti**SLO**

S to izjavo potrjujemo, da je ta izdelek v predstavljeni izvedbi, skladen z usklajenimi direktivami EU, varnostnimi standardi EU in upoštevnimi standardi za tovrstne izdelke.

Izdelek

Motorna kosa, centrifugalna
sklopka

Serijska številka

G2302305

Proizvajalec

AL-KO Geräte GmbH
Ichenhauser Str. 14
89359 KOETZ
DEUTSCHLAND

Pooblaščen zastopnik

Andreas Hedrich
Ichenhauser Str. 14
89359 KOETZ
DEUTSCHLAND

Tipi

BC 225 L
BC 225 B

Direktive EU

2006/42/EG
2004/108/EG
2000/14/EG
2002/88/EG

Usklajene norme

EN ISO 11806
EN ISO 14982
EN ISO 22867
EN ISO 22868

**Raven zvočne moči
izmerjena / zagotovljena**

EN ISO 3744

BC 225 L 98 / 113 dB(A)

BC 225 B 105 / 109 dB(A)

Ugotavljanje

2000 /14/EG
Anhang V

Priglašeni organ

TÜV Rheinland Product Safety
GmbH
Am Grauen Stein
51105 Köln
Germany

Kötz, 2014-12-15



Wolfgang Hergeth, Managing Director

Garancija

V zakonitem garancijskem roku morebitne napake v materialu ali izdelavi v skladu z našo presojo brezplačno odpravimo bodisi s popravilom ali zamenjavo delov. Obseg garancijskih pravic je odvisen tudi od zakonodaje države, v kateri ste napravo kupili.

Naša garancija velja samo:

- če napravo uporabljate v skladu z navodili in namenom
- če upoštevate navodila za uporabo
- če uporabljate le originalne nadomestne dele

Garancijske pravice prenehajo veljati:

- če skuša napravo popraviti nepooblaščen oseba
- če opravite tehnične spremembe na napravi
- v primeru nenamenske uporabe (npr. v pridobitvene ali komunalne namene)

Garancija ne krije:

- poškodb laka, ki so posledica običajne obrabe
- obrabnih delov, ki so na seznamu nadomestnih delov označeni z okvirčkom **XXX XXX (X)**
- za motorje z notranjim izgorevanjem veljajo določila v garancijskem listu, ki ga prilaga proizvajalec

V primeru uveljavljanja garancije se z garancijskim listom in računom obrnite na svojega prodajalca ali najbližji pooblaščen servis. Navedbe v priloženi garancijski izjavi ne omejujejo zakonsko določenih pravic, ki jih ima kupec do prodajalca.

Uvod

- Pročitajte ovu dokumentaciju prije korištenja uređaja. To je preduvjet za siguran rad i besprijekorno rukovanje.
- Pridržavajte se uputa o sigurnosti i upozorenja u dokumentaciji i na uređaju.
- Dokumentacija čini sastavni dio opisanog proizvoda i potrebno ju je predati novom korisniku pri promjeni vlasništva.

Opis znakova











Pozor!

Pridržavanje ovih znakova upozorenja može spriječiti nastanak tjelesnih ozljeda i/ili materijalnih oštećenja.



Posebne napomene za bolje razumijevanje i rukovanje.

Objašnjenje znakova na uređaju

	Pozor!
	Pročitajte upute za uporabu
	Nosite zaštitne naočale, kacigu, slušalice
	Nosite rukavice
	Nosite zaštitne cipele
	Upotrebjavajte uređaj samo s reznim nitima.
	Opasnost od izbačenih predmeta
	Razmak između uređaja i drugih osoba mora iznositi najmanje 15 m
	BC 225 L: Nož nije dopušten!

Namjenska uporaba

Uređaj je namijenjen za rezanje i košnju tratine u privatne svrhe.

Svaka druga uporaba koja odstupa od navedene smatra se nenamjenskom.



Pozor!

Uređaj se ne smije koristiti u gospodarske svrhe.

Upute o sigurnosti

- Uređaj koristite samo u tehnički ispravnom stanju.
- Sigurnosne i zaštitne naprave ne stavljajte izvan funkcije.
- Radite samo uz dovoljno dnevnoga svjetla ili umjetnoga osvjetljenja.
- Uređaj ne smije raditi zajedno s drugim reznim alatima ili priključcima.
- Nosite prikladnu radnu odjeću:
 - dugačke hlače, čvrste cipele, rukavice
 - kacigu, zaštitne naočale, zaštitne slušalice
- Priilikom rada pripazite na sigurnu udaljenost od uređaja.
- Uređaj ne koristite pod utjecajem alkohola, droga ili lijekova.
- Uređaj uvijek koristite s dvije ruke.
- Ručke moraju biti suhe i čiste.
- Tijelo i odjeću držite dalje od rezača.
- Druge osobe ne smiju ulaziti u opasno područje.
- Uklonite strana tijela u radnom području.
- Zaštitni oklop, glavu s nitima i motor očistite od ostataka košnje.
- Kod napuštanja uređaja:
 - isključite motor
 - pričekajte da komplet za rezanje dođe u stanje mirovanja.
- Uređaj ne ostavljajte bez nadzora.
- Nikada djeci ili neobučenicima ne dopustite da upotrebjavaju ili održavaju uređaj. Važeći propisi mogu propisivati minimalnu dob rukovatelja.
- Trebate se pridržavati propisa o zaštiti od nesreće.
- Korisnik odgovara za nesreće s drugim osobama i njihovim vlasništvom.
- Uvijek utaknite zaštitu za nož prije nego što transportirate ili skladištite uređaj ili rezni nož.

**Pozor!**

Kod duljih radova može zbog vibracija doći do smetnji krvotoka ili živčanog sustava u prstima, šakama ili zglobovima ruku. Također može doći do utrnulosti dijelova tijela, bockanja, bolova ili promjena kože. U slučaju odgovarajućih znakova pregledajte se kod liječnika!

Sigurnosne i zaštitne naprave**Pozor!**

Sigurnosne i zaštitne naprave ne smiju se stavljati izvan funkcije - Opasnost od ozljeda

Zaustavljanje u nuždi

U slučaju nužde sklopku za paljenje okrenite u položaj „STOP“.

Oklop za zaštitu od kamenja

Štiti korisnika od izbačenih predmeta. Integrirani nož skraćuje rezne niti na dopuštenu duljinu.

Tehnički podaci

	BC 225 L	BC 225 B
Vrsta motora	Zrakom hlađeni dvotaktni motor	Zrakom hlađeni dvotaktni motor
Zapremina	25 cm ³	25 cm ³
Snaga:	0,7 kW	0,7 kW
Masa (suho stanje)	7,1 kg	5,5 kg
Volumen spremnika za gorivo	113 dB(A) K = 3,0 dB (A)	109 dB(A) K = 3,0 dB (A)
Razina snage zvuka ISO 22868	98,5 dB(A)	105,5 dB(A)
Razina zvučnog tlaka ISO 22868	6,2 m/s ² K=1,5 m/s ²	3 m/s ² K=1,5 m/s ²
Širina rezanja reznih niti	41 cm	41 cm
Promjer rezne niti	2 mm	2,4 mm
Širina rezanja reznog lista	-	25 cm
Ručka	L-ručka	Biciklistička ručka
Paljenje	Elektroničko	Elektroničko
Svjećica	L8RTC	L8RTC
Pogon	Centrifugalna spojka	Centrifugalna spojka
Maks. broj okretaja motora.	10000 okr/min	10000 okr/min
Broj okretaja motora u praznom hodu	2.800 okr/min	2.800 okr/min
Broj okretaja alata	7000 okr/min	7000 okr/min

Montaža BC 225 B

Pregled dijelova (slika 1)

1	Glava s nitima
2	Prihvatnik
3	Zaštitni poklopac
4	„Petlja“ ručka bicikla
5	Ručka, vidi pokretanje motora



Pozor!

Uređaj smije raditi tek nakon potpune montaže.

Montaža D-ručke (BC 225 L) (slika 2)

1. Postavite gumenu manžetu preko drške.
2. S četiri imbus-vijka zategnite donju polovicu ručke i gornju polovicu ručke preko gumene manžete.

Montaža zaštitnoga poklopca (BC 260 L) (slika 3)

1. Učvrstite poklopac i montažnu košuljicu sa središnjim imbus vijka na stabljici i zategnite.
2. Straža stegnuti s druga dva Allen vijka.

Montaža glave s nitima (BC 225 L) (slika 4)

1. Držite pločicu prihvatnika rukom.
2. Vijcima zategnite glavu s nitima na vodeći trn.
Pozor: lijevi navoj.

Montaža BC 225 L

Pregled dijelova (slika 1)

1	Glava s nitima
2	Pogonska osovina
3	Zaštitni poklopac
4	Biciklistička ručka
5	Ručka, vidi pokretanje motora



Pozor!

Uređaj smije raditi tek nakon potpune montaže.

Biciklistička ručka (slika 2) (slika 3)

1. Postavite gumenu manžetu preko drške.
2. S četiri imbus-vijka zategnite donju objumnicu i gornji držač ručke preko gumene manžete.
3. Postavite šipku ručke u držač ručke.
4. S četiri imbus-vijka pričvrstite gornju objumnicu na držač ručke.

Montaža reznoga noža (slika 5)

1. Utaknite pločicu prihvatnika u vodeći trn pogonske osovine.
2. Položite rezni nož na pločicu prihvatnika tako da pro-vrt reznoga noža točno leži na vodećem krugu pločice prihvatnika.
3. Utaknite prirubnicu na rezni nož tako da plosnata strana gleda prema reznom nožu.
4. Utaknite lepezastu pločicu.
5. Zategnite pričvrstnu maticu na vodeći trn. U tu svrhu utaknite šesterobridni ključ u predviđene provrte i zategnite ključem za svječiće. Ključ za svječiće uključen je u opseg isporuke. **Pozor: lijevi navoj!**
6. Pričvrstite maticu klinom.

Montaža zaštitnog poklopca (slika 6)

1. Učvrstite zaštitnu kapu sa srednjom vijkom na upravljač.
2. Zaštitni pokrov s preostala dva hex vijcima i maticama hex zategnuti..

Montaža glave s nitima (slika 7)

1. Utaknite pločicu prihvatnika u vodeći trn pogonske osovine.
2. Za blokadu utaknite šesterobridni ključ u provrt pločice prihvatnika.
3. Vijcima zategnite glavu s nitima na vodeći trn. **Pozor: lijevi navoj!**

Namještanje ramenoga pojasa (slika 1)

1. Provucite pojas za nošenje preko lijevog ramena.
2. Utaknite pričvrсну kuku u ušicu.
3. Provjerite duljinu pojasa za nošenje pokretima okretanja, bez pokretanja motora. Rezna glava s nitima ili rezni nož moraju se kretati paralelno prema tlu.



Pozor!

Tijekom rada obavezno koristite pojas za nošenje. Pojas za nošenje pričvrstite tek nakon pokretanja motora, u praznom hodu.

Gorivo i pogonska sredstva

Upute o sigurnosti



Upozorenje!

Benzin je vrlo zapaljivo sredstvo - Opasnost od požara!

- Osigurajte da ne istječe gorivo iz motora, spremnika ili vodova za gorivo.
- Benzin miješajte i držite samo u za to predviđenim posudama.
- Ne koristite smjesu goriva koja je stajala dulje od 90 dana.
- Gorivo punite samo na otvorenom.
- Ne pušite tijekom punjenja.
- Ne otvarajte zatvarač spremnika dok motor radi ili je zagrijan.
- Zamijenite oštećeni spremnik ili zatvarač spremnika.
- Poklopac spremnika uvijek čvrsto zatvorite.
- Benzinski spremnik ne praznite na otvorenom.
- Ako benzin iscuri:
 - Ne pokrećite motor.
 - Izbjegavajte pokušaje paljenja.
 - Očistite uređaj.
 - Pustite da ispari ostatak goriva.

Izrada smjese goriva



Koristite samo gorivo u omjeru 25:1.

1. Benzin i ulje za dvotaktne motore ulijte u odgovarajuću posudu prema tablici.
2. Dobro izmiješajte obje komponente.

Tablica omjera smjese goriva

Miješanje	Benzin	Ulje
25 udjela benzina:	1 l	40 ml
1 udio ulja	3 l	120 ml
Miješano ulje za dvotaktne motore	5 l	200 ml

Puštanje BC 225 L i BC 225 B u rad



Pozor!

Prije svakog puštanja u rad obavezno izvršite vizualnu provjeru.

- Pri uporabi pazite da svi vijci, sve matice i svi svornjaci na uređaju budu pričvršćeni.
- Uređaj se ne smije upotrebljavati ako su rezač i/ili pričvrсни dijelovi labavi, oštećeni ili istrošeni.
- Zamijenite oštećene ili istrošene dijelove originalnim zamjenskim dijelovima.
- Uvijek upotrebljavate senzor motora sa zaštitnom pločicom.
- Uvijek se pridržavajte isporučenih uputa za uporabu proizvođača motora.
- Pridržavajte se lokalnih odredbi o radnom vremenu.

Pokretanje motora



Upozorenje!

Motor ne pokrećite u zatvorenim prostorijama. Opasnost od trovanja!



Rezne niti prije pokretanja skratite na 13 cm kako se motor ne bi preopteretio.

Položaji zaklopke za pokretanje:



Pri hladnom pokretanju BC 225 L i BC 225 B pazite na sljedeće:

1. Postavite senzor motora ravno i bez prepreka na tlo.
 2. Pazite da rezni alat ne dodiruje predmete i tlo.
 3. Stanite na sigurnu udaljenost.
 4. Držite uređaj lijevom rukom. Desnom rukom uhvatite užu pokretača.
 5. Nemojte stajati ili klečati na stupu.
- Uvijek izvlačite užu pokretača ravno. Nikada ga ne puštajte da se iznenada uvuče.

Puštanje u rad BC 225 L

Hladno pokretanje BC 225 L (slika 5) (slika 6)

5-1	Sklopka za paljenje „Start“ - „Stop“
5-2	Poluga za blokiranje gasa
5-3	Poluga gasa

6-1	Pokrov filtra za zrak
6-2	Spremnik benzina
6-3	Poluga „Choke“ - „Run“
6-4	Punjač (membranska crpka za hladno pokretanje)
6-5	Uže pokretača

1. Postavite sklopku za paljenje u položaj „Start“.
2. Pritisnite i držite polugu za blokiranje gasa, pritisnite polugu gasa.
3. Postavite zaklopku za pokretanje u položaj „CHOKE“.
4. Deset puta pritisnite membransku pumpu na hladno pokretanje.
5. Tri do četiri puta ravno izvucite užu pokretača dok se motor ne bude čuo i brzo pokrenuo (uključio). Pazite da povlačenje bude ravnomjerno i brzo.
6. Nakon pokretanja motora: Postavite zaklopku za pokretanje na „RUN“.
7. Izvucite užu pokretača dok se ne motor ne pokrene.
8. Ako se motor ne pokrene, ponovite korake 1 - 7.

Toplo pokretanje BC 225 L (slika 5) (slika 6)

1. Postavite sklopku za paljenje u položaj „Start“.
2. Postavite polugu u položaj „RUN“. Povucite užu pokretača i motor se uključuje.

- Motor se ne pokreće:
 - Okrenite zaklopku za pokretanje u položaj „RUN“.
 - Povucite pet puta užu pokretača.
- Ako se motor ponovno ne pokrene:
 - Pričekajte 5 minuta i nakon toga pokušajte ponovno s pritisnutom polugom gasa.



Pročitajte poglavlje „Pomoć kod neispravnosti“.

Isključivanje motora (slika 5)

1. Otpustite polugu gasa i ostavite da motor radi u praznom hodu.
2. Okrenite sklopku za paljenje u položaj „STOP“.



Pozor!

Motor i komplet za rezanje rade i nakon isključivanja - opasnost od ozljede!

Puštanje u rad BC 225 B

Hladno pokretanje BC 225 B (slika 8) (slika 9)

8-1	Sklopka za paljenje „Start“ - „Stop“
8-2	Sklopka za „deblkadu“
8-3	Poluga za blokiranje gasa
8-4	Poluga gasa

9-1	Pokrov filtra za zrak
9-2	Spremnik benzina
9-3	Poluga „Choke“ - „Run“
9-4	Punjač (membranska crpka za hladno pokretanje)
9-5	Uže pokretača

1. Postavite sklopku za paljenje u položaj „Start“.
2. Blokiranje poluge za gas:
 - Pritisnite i držite polugu za blokiranje gasa.
 - Pritisnite i držite polugu gasa.
 - Pritisnite i držite sklopku za deblkadu.
 - Pustite polugu gasa. Poluga gasa prelazi na puni gas.
 - Pustite sklopku za deblkadu.
3. Postavite zaklopku za pokretanje u položaj „CHOKE“.
4. Deset puta pritisnite membransku pumpu na hladno pokretanje.
5. Dva do tri puta ravno izvucite užu pokretača dok se motor ne bude čuo i brzo pokrenuo (uključio). Pazite da povlačenje bude ravnomjerno i brzo.
6. Nakon pokretanja motora: Postavite zaklopku za pokretanje na „RUN“.
7. Izvucite užu pokretača dok se ne motor ne pokrene.
8. Ako se motor ne pokrene, ponovite korake 1 - 7.

Toplo pokretanje BC 225 B (slika 8) (slika 9)

1. Postavite sklopku za paljenje u položaj „Start“.
2. Postavite polugu u položaj „RUN“.
3. Povucite brzo uže pokretača maksimalno šest puta i motor se uključuje. Pritisnite polugu za gas do kraja dok motor ne bude mirno radio.

■ Motor se ne pokreće:

- Okrenite zaklopku za pokretanje u položaj „RUN“.
- Povucite pet puta uže pokretača.

■ Ako se motor ponovno ne pokrene:

- Pričekajte 5 minuta i nakon toga pokušajte ponovno s pritisnutom polugom gasa.



Pročitajte poglavlje „Pomoć kod neispravnosti“.

Isključivanje motora BC 225 B (slika 8)

4. Otpustite polugu gasa i pustite motor da radi u praznom hodu.
5. Postavite sklopku za paljenje na „STOP“.



Pozor!

Motor i komplet za rezanje rade i nakon isključivanja - opasnost od ozljede!

Upute za uporabu

Tijekom košnje i rezanja motor ostavite da radi uvijek u gornjem području broja okretaja.

Upute o sigurnosti



Pozor!

Pridržavajte se uputa o sigurnosti i upozorenja u ovoj dokumentaciji i na uređaju.

- Osobe koje ne znaju rukovati kosilicom trebaju vježbati uz isključeni motor.
- Nosite prikladnu zaštitnu odjeću.
- Prilikom rada pripazite na sigurnu udaljenost od uređaja.
- Uređaj uvijek koristite s dvije ruke.
- Tijelo i odjeću držite dalje od rezača.
- Druge osobe ne smiju ulaziti u opasno područje.
- Glavu s nitima nikada ne dižite iznad visine koljena dok je uređaj u uporabi.
- Ne prskajte vodom po uređaju i zaštitite ga od kiše i vlage.
- Kod košnje na kosini, obavezno stanite ispod naprave za rezanje.
- Nikada ne radite na glatkoj, skliskoj kosini ili uzvišenju.
- Uređaj nikada ne koristite u blizini lako zapaljivih tekućina ili plinova - opasnost od eksplozije i/ili požara!

■ Nakon dodira sa stranim tijelom:

- isključite motor
- provjerite je li uređaj oštećen

Produljivanje reznih niti

1. Ostavite motor u punom gasu i pritisnite glavu s nitima na pod.
Rezna nit automatski se produljuje.



Nož na zaštitnoj pločici skraćuje reznu nit na dopuštenu duljinu.

Čišćenje zaštitnog oklopa

1. Isključite uređaj.
2. Odvijačem ili sličnim alatom oprezno uklonite ostatke od košnje.



Redovito čistite zaštitni oklop kako biste izbjegli pregrijavanje cijevi osovine.

Rezanje

1. Pregledajte teren i ustanovite željenu visinu rezanja.
2. Vodite glavu s nitima na željenoj visini i držite je u tom položaju.
3. Uređaj sigurnim pokretima okrećite s jedne na drugu stranu.
4. Glavu s nitima uvijek držite paralelno prema tlu.

Nisko rezanje

1. Uređaj vodite uz neznatno nakošenje prema naprijed, tako da se kreće gotovo uz tlo.
2. Uvijek režite dalje od tijela.

Rezanje oko ograda i betonskih dijelova



Pozor!

Ne dodirujte čvrste površine - opasnost od trzaja!

1. Vodite uređaj polako i oprezno da rezna nit ne udari u prepreke.

Rezanje oko stabala

1. Uređaj vodite oprezno i polako oko stabla tako da rezne niti ne dodirnu rub stabla.
2. Kosite slijeva nadesno oko stabla.
3. Travu i korov zahvatite vrhovima niti, a glavu s nitima nezatno nakosite prema naprijed.



Rezanje oko kamenih zidova, betonskih dijelova i stabala uzrokuje veće trošenje niti.

Košnja

1. Nakosite glavu s nitima za 30 stupnjeva udesno.
2. Postavite ručku u željeni položaj.



Pozor!

Uklonite strana tijela iz radnog prostora. Opasnost od ozljeda/materijalnih oštećenja zbog izbačenih stranih tijela.

Košnja reznim nožem

Prilikom košnje reznim nožem, rezni nož se pomiče vodoravnim, lučnim pokretima od jedne do druge strane.



Pozor!

Prije uporabe reznog noža dodatno pripremite:

- Koristite pojas za nošenje.
- Provjerite da su zaštitni poklopac i rezni list ispravno montirani.
- Nosite zaštitnu odjeću i naočale.



Rezne listove za korov ne koristite za rezanje grmlja i mladih stabala!



Pozor!

Upotrebljavajte samo originalna sječiva i pribor! Neoriginalni dijelovi mogu dovesti do ozljeda i funkcijskih smetnji na uređaju!

Izbjegavanje trzaja



Pozor!

Rezni nož ne koristite u blizini čvrstih prepreka - opasnost od trzaja/ozljeda!

Zaglavljivanje

Gusto raslinje, mlada stabla ili grmlje mogu blokirati rezni list i zaustaviti ga.

- Izbjegavajte blokadu. Pripazite na smjer rasta grmlja i režite sa suprotne strane.
- Ako se rezni list zaglavi tijekom rezanja
 - Smjesta isključite motor.
 - Držite uređaj u podignutom položaju, kako rezni list ne bi poskočio ili se slomio.
 - Uklonite zaglavljene materijal s lista.

Održavanje i čišćenje

- Očistite uređaj nakon svake uporabe četkom i suhom krpom. Ne upotrebljavajte sredstva za čišćenje ili vodu.

Filter za zrak



Pozor!

Uređaj nikada ne koristite bez filtra za zrak. Redovito čistite filter za zrak. Zamijenite oštećeni filter.

1. Odvijte zvjezdasti vijak, skinite poklopac i izvadite filter za zrak.
2. Očistite filter za zrak u sapunjavoj vodi. Ne koristite benzin!
3. Ostavite da se filter za zrak osuši.
4. Ugradite filter za zrak obrnutim redoslijedom.

Filter za gorivo



Pozor!

Uređaj nikada ne koristite bez filtra za gorivo. Posljedica mogu biti teška oštećenja motora.

1. Potpuno skinite poklopac spremnika.
2. Postojeće gorivo ispuštite u prikladnu posudu.
3. Žičanom kukom izvucite filter iz spremnika.
4. Skinite filter okretanjem.
5. Zamijenite filter.

Namještanje rasplinjača

Rasplinjač je optimalno namješten u tvornici.

Svjecica (BC 225 L, slika 7) (BC 225 B, slika 4)

Razmak elektroda svjeće = 0,635 mm [0.025"].

1. Stegnite svječicu zakretnim momentom od 12 do 15 Nm.
2. Postavite utikač svjeće na svječicu.

Oštrenje noža niti

1. Otpustite rezni nož sa zaštitnog oklopa.
2. Stegnite rezni nož u škripac i naoštrite ga ravnom turpijom. Oštrite samo u jednom smjeru.

Skladištenje

- Prije duljeg skladištenja (zimi) ispraznite spremnik za benzin
 - Spremnik za benzin praznite samo na otvorenom
 - Pustite da se motor prije skladištenja ohladi
1. Ispraznite spremnik goriva.
 2. Pokrenite motor i ostavite ga da radi u praznom hodu dok se ne zaustavi.
 3. Ostavite da se motor ohladi.
 4. Otpustite svječicu ključem za svječice.
 5. Ulijte jednu žličicu ulja za dvotaktne motore u komoru za sagorijevanje. Radi raspodjele ulja u unutrašnjosti motora, nekoliko puta polako povucite užu za pokretanje.
 6. Ponovno ugradite svječicu.
 7. Temeljito očistite i održavajte uređaj.
 8. Uređaj spremite na hladno i suho mjesto.



Pozor!

Uređaj ne držite ispred otvorenog plamena ili izvora topline - opasnost od požara ili eksplozije!



Pozor! Opasnost od požara!

Stroj s natočenim gorivom ne čuvajte u zgradama u kojima benzinske pare mogu doći u dodir s otvorenim plamenom ili iskrama!

Područje oko motora, ispuha, okvira za akumulator, spremnika za gorivo oslobodite od pogođenog materijala, benzina, ulja.

Ponovno puštanje u rad

1. Izvadite svječicu.
2. Snažno povucite užu za pokretanje kako bi se uklonilo ulje iz komore za sagorijevanje.
3. Očistite svječicu i provjerite razmak elektroda.
4. Ponovno ugradite svječicu ili je po potrebi zamijenite.
5. Pripremite uređaj za rad.
6. Napunite spremnik ispravnom smjesom goriva i ulja (25 : 1).

Pomoć kod neispravnosti

Smetnja	Pomoć
Motor se ne pokreće.	<ul style="list-style-type: none"> ■ Pogrešni tijek pokretanja, pogledajte upute za uporabu. ■ Očistite svječicu i filter za zrak i gorivo.
Motor se pokreće, ali dalje ne radi.	<ul style="list-style-type: none"> ■ Postavite polugu na RUN. ■ Očistite/namjestite ili zamijenite svječicu. ■ Očistite ili zamijenite filter.
Motor se pokreće, ali ne radi punom snagom.	<ul style="list-style-type: none"> ■ Postavite polugu na RUN. ■ Očistite ili zamijenite filter.
Motor radi skokovito.	<ul style="list-style-type: none"> ■ Očistite/namjestite ili zamijenite svječicu.
Prekomjerno stvaranje dima.	<ul style="list-style-type: none"> ■ Koristite ispravnu smjesu goriva (u omjeru 25:1).

Smetnje koje se ne mogu ukloniti pomoću ove tablice moraju se ukloniti u ovlaštenom servisu.

Zbrinjavanje u otpad



Rabljene uređaje ne bacajte u komunalni otpad!

Ambalaža, uređaj i pribor izrađeni su od reciklirajućeg materijala i treba ih zbrinuti na primjeren način.

EZ izjava o sukladnosti

HR

Ovim potvrđujemo da ovaj proizvod, u verziji koju smo mi pustili u promet, odgovara zahtjevima harmoniziranih EU smjernica, EU sigurnosnih standarda i standarda koji su specifični za proizvod.

Proizvod

Ručni trimmer za travu
Serijski broj
 G2302305

Proizvođač

AL-KO Geräte GmbH
 Ichenhauser Str. 14
 89359 KOETZ
 DEUTSCHLAND

Opunomoćenik

Andreas Hedrich
 Ichenhauser Str. 14
 89359 KOETZ
 DEUTSCHLAND

Typ

BC 225 L
 BC 225 B

EU smjernice

2006/42/EG
 2004/108/EG
 2000/14/EG
 2002/88/EG

Harmonizirane norme

EN ISO 11806
 EN ISO 14982
 EN ISO 22867
 EN ISO 22868

Razina zvučne snage izmjerena / zajamčena

EN ISO 3744
 BC 225 L 98 / 113 dB(A)
 BC 225 B 105 / 109 dB(A)

Procjena sukladnosti

2000 /14/EG
 Anhang V

Prijavljeno tijelo

TÜV Rheinland Product Safety
 GmbH
 Am Grauen Stein
 51105 Köln
 Germany

Kötz, 2014-12-15

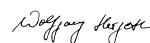

Wolfgang Hergeth, Managing Director

Jamstvo

Eventualne greške na materijalu ili greške pri proizvodnji koje se pojave na uređaju otklanjamo za vrijeme zakonskog jamstvenog roka za zahtjeve u slučaju nedostatak po našem izboru u vidu popravke ili zamjenske isporuke. Jamstveni rok određuje se prema zakonu zemlje u kojoj je uređaj kupljen.

Naše jamstvo vrijedi samo u slučaju:

- popisnog rukovanja uređajem
- poštivanja uputa za rukovanje
- uporabe originalnih zamjenskih dijelova

Pravo na jamstvo gubi se u slučaju:

- pokušaja popravaka na uređaju
- tehničkih izmjena na uređaju
- nenamjenske uporabe (npr. profesionalna ili komunalna uporaba)

Iz jamstva su isključeni:

- oštećenja na laku koja nastaju uslijed normalnog habanja
- potrošni dijelovi koji su označeni na kartici s rezervnim dijelovima s okvirom XXX XXX (X)
- motori s unutarnjim izgaranjem – za njih vrijede odvojene jamstvene odredbe odgovarajućeg proizvođača motora

U slučaju jamstvenog zahtjeva molimo obratite se s ovom izjavom o jamstvu i dokazom o kupnji Vašem prodavaču ili najbližoj ovlaštenoj servisnoj službi za kupce. Ovom izjavom o jamstvu nisu obuhvaćeni zahtjevi u slučaju nedostataka koje kupac može imati prema prodavaču.

Uvod

Pre puštanja u rad pročitajte celo priloženo uputstvo. To predstavlja preduslov za siguran rad i nesmetano rukovanje.

- Poštujte sigurnosne napomene i upozorenja koji se nalaze u ovom dokumentu i na ovom uređaju.
- Ovaj dokument je stalni sastavni deo opisanog proizvoda, isti treba prilikom prodaje ili otuđivanja predati dotičnom kupcu.

Objašnjenje znakova



Pažnja!

Precizno pridržavanje ovih upozorenja može sprečiti povređivanje osoba i / ili nastanak materijalnih šteta.



Posebne napomene radi boljeg razumevanja i rukovanja.

Značenje simbola na uređaju

	Pažnja!
	Pročitajte uputstvo za upotrebu
	Nosite zaštitne naočare, zaštitni šlem, zaštitu za sluh
	Nosite rukavice
	Nosite zaštitne cipele
	Rukovati uređajem samo s koncem za rezanje.
	Opasnost usled izbacivanja predmeta
	Rastojanje između uređaja i trećih lica mora da iznosi najmanje 15 m
	BC 225 L: Noževi su zabranjeni!

Namenska upotreba

Ovaj uređaj je namenjen za trimovanje i košenje površine pod travnjakom na privatnim posedima.

Neki drugi način korišćenja koji ne spada u okviru opisane namene smatra se nenamenskom upotrebom.



Pažnja!

Uređaj se ne sme koristiti za profesionalnu upotrebu.

Sigurnosne napomene

- Uređaj koristiti isključivo u besprekornom stanju
- Raditi samo pri dovoljnom dnevnom svetlu ili pri veštačkom osvetljenju
- Uređaj se ne sme koristiti upotrebom nekih drugih reznih alata ili ugradnih uređaja
- Nosite namensku radnu odeću:
 - Duge pantalone, čvrstu obuću, rukavice
 - Zaštitni šlem, zaštitne naočare, zaštitu za sluh
- Tokom rada držati sigurno rastojanje
- Ne koristiti uređaj pod dejstvom alkohola, droga ili lekova
- Uređajem rukovati uvek sa obe ruke
- Rukohvate održavati suvim i čistim
- Telo i odeću držati dalje od reznog alata
- Treća lica držati dalje od zone opasnosti
- Strane predmete odstraniti iz radnog prostora
- Štitnik, kalem konca i motor držati uvek slobodno od ostataka košenja
- Kod napuštanja uređaja:
 - Isključite motor
 - Sačekajte da se rezni alat zaustavi
- Uređaj ne ostavljati bez nadzora
- Deci ili neupućenim osobama nikada ne treba dozvoliti rukovanje ili održavanje mašine. Lokalni propisi mogu utvrditi minimum godina starosti osobe koja može koristiti uređaj.
- Pridržavati se propisa za zaštitu od nesreće
- Korisnik je odgovoran za nesreće sa drugim osobama i njihovom imovinom
- Pre transporta ili uskladištenja uređaja ili noževa uvek namestite zaštitu za noževe

 Pažnja!

Kod dužih radova može usled vibracija da dođe do smetnji na krvnim sudovima ili na nervnom sistemu prstiju, ruku ili ručnih zglobova. Mogu se javiti utrnulost nekih delova tela, probodi, bolovi ili promene na koži. Ukoliko se jave određene naznake neka vas pregleda lekar!

Sigurnosna i zaštitna oprema** Pažnja!**

Sigurnosna i zaštitna oprema ne sme se stavljati van funkcionisanja - opasnost od povreda!

Zaustavljanje u slučaju opasnosti

U slučaju opasnosti prekidač paljenja prebaciti na "STOP".

Štitnik od udaraca kamenja

Štiti korisnika od predmeta koji se izbacuju. Integrirani nož skraćuje konac za rezanje na dozvoljenu dužinu.

Specifikacija

	BC 225 L	BC 225 B
Tip motora	2-taktni motor sa vazдушnim hlađenjem	2-taktni motor sa vazдушnim hlađenjem
Zapremina	25 cm ³	25 cm ³
Snaga:	0,7 kW	0,7 kW
Težina bez motornih tečnosti i goriva (EN ISO 11806)	7,1 kg	5,5 kg
Kapacitet rezervoara	113 dB(A) K = 3,0 dB (A)	109 dB(A) K = 3,0 dB (A)
Nivo jačine buke ISO 22868	98,5 dB(A)	105,5 dB(A)
Nivo pritiska zvučnih talasa ISO 22868	6,2 m/s ² K=1,5 m/s ²	3 m/s ² K=1,5 m/s ²
Zahvatna širina reznog konca	41 cm	41 cm
Prečnik konca za rezanje	2 mm	2,4 mm
Zahvatna širina reznog lista	-	25 cm
Rukohvat	Rukohvat-L	Rukohvat kao za bicikl („Bike“)
Paljenje	elektronsko	elektronsko
Svećica	L8RTC	L8RTC
Pogon	Centrifugalno kvačilo	Centrifugalno kvačilo
Maks. broj obrtaja motora	10000 o/min	10000 o/min
Broj obrtaja motora praznog hoda	2800 o/min	2800 o/min
Broj obrtaja alata	7000 o/min	7000 o/min

Montaža BC 225 L

Pregled delova (slika 1)

1	Kalem konca
2	Obrtač
3	Zaštitni poklopac
4	Rukohvat kao za bicikl „Loop“
5	Rukohvat, vidi startovanje motora



Pažnja!

Uređaj se može koristiti samo nakon potpuno izvršene montaže.

Montaža rukohvata-L (BC 225 L) (slika 2)

1. Postavite gumenu manžetnu preko drške.
2. Zašrafiti donju polovinu rukohvata i gornju polovinu rukohvata pomoću četiri imbus zavrtnja preko gume-
ne manžetne.

Montaža zaštitne haube (BC 225 L) (slika 3)

1. Фик поклопац и монтажа рукаву са центром шестоугаоним завртњем на стаблу и затегнути.
2. Стражар затегнути са друга два шрафа Аллен.

Montaža glave kalema konca (BC 225 L) (slika 4)

1. Pridržite pločicu obrtača rukom.
2. Pričvrstite glavu kalema konca na vodeći rukavac.
Pažnja: levi navoj!

Montaža BC 225 B

Pregled delova (slika 1)

1	Kalem konca
2	Pogonska osovina
3	Zaštitni poklopac
4	Rukohvat kao za bicikl („Bike“)
5	Rukohvat, vidi startovanje motora



Pažnja!

Uređaj se može koristiti samo nakon potpuno izvršene montaže.

Rukohvat kao za bicikl („Bike“) (slika 2) (slika 3)

1. Postavite gumenu manžetnu preko drške.
2. Pomoću četiri imbus zavrtnja pričvrstite donju stegu i držač rukohvata preko gumene manžetne.
3. Šipku rukohvata postavite u držač rukohvata.
4. Pomoću četiri imbus zavrtnja pričvrstite gornji stezač na držač rukohvata.

Montaža reznih noževa (slika 5)

1. Postavite pločicu obrtača na vodeći rukavac pogonskog vratila.
2. Postavite rezni nož na pločicu obrtača tako da otvor reznog noža naleže tačno na vodeći krug pločice obrtača.
3. Priрубnicu postavite na rezni nož tako, da ravna strana leži prema sečivu noža.
4. Postavite nazubljenu podlošku.
5. Pritegnite navrtku za pričvršćivanje na vodećem rukavcu. Za ovu svrhu postavite ključ za šestougaone navrtke u za to predviđeni otvor i čvrsto pritegnite ključem. Ključ za svećice je isporučen. **Pažnja: levi navoj!**
6. Osigurajte navrtku pomoću rascepke.

Montaža zaštitnog poklopca (slika 6)

1. Фик капа заштита са средње завртња на управљачу.
2. Заштитни поклопац са преостала два шрафа и окретати окретати орасима Тигхтен.

Montaža kalema konca (slika 7)

1. Postavite pločicu obrtača na vodeći rukavac pogonskog vratila.
2. Za pričvršćivanje utaknite ključ za šestougaone navrtke u otvor pločice obrtača.
3. Pričvrstite glavu kalema konca na vodeći rukavac.
Pažnja: levi navoj!

Podešavanje kaiša za rame (slika 1)

1. Kaiš za rame prebacite preko levog ramena.
2. Kuku za završavanje zakačite za omču.
3. Proverite dužinu kaiša za rame potezanjem kaiša, bez pokretanja motora. Glava kalema konca ili rezni nož moraju biti paralelni sa tlom.



Pažnja!

Tokom rada uvek koristiti kaiš za rame.
Kaiš za rame ukopčati kukom tek nakon pokretanja motora u praznom hodu.

Gorivo i pogonska sredstva

Sigurnosne napomene



Upozorenje!

Benzin je veoma lako zapaljiv - opasnost od požara!

- Uverite se da iz motora, rezervoara ili vodova ne curi gorivo
- Benzin čuvati i mešati samo u za to predviđenim sudovima
- Nemojte koristiti mešavinu goriva koja je uskladištena više od 90 dana
- Gorivo točiti samo na otvorenom prostoru
- Nemojte pušiti prilikom dolivanja goriva
- Poklopac rezervoara nemojte otvarati dok motor radi ili dok je još vruć
- Oštećeni rezervoar ili poklopac rezervoara odmah zameniti
- Poklopac rezervoara uvek čvrsto pritegnuti
- Rezervoar goriva uvek prazniti na otvorenom prostoru
- Ako je benzin iscurio:
 - Nemojte pokretati motor
 - Izbegavajte pokušaje paljenja
 - Očistite uređaj
 - Ostatak goriva ostaviti da ispari

Izrada mešavine goriva



Koristi samo gorivo sa odnosom 25:1.

1. Sipajte gorivo i ulje za mešavinu za 2-taktne motore u odgovarajući sud u skladu sa tabelom.
2. Oba dela dobro izmešati.

Tabela odnosa za mešavinu goriva

Postupak mešanja	Benzin	Ulje za mešavinu
25 delova benzina:	1 l	40 ml
1 deo ulja za mešavinu	3 l	120 ml
ulje za mešavinu za 2-taktne motore	5 l	200 ml

Puštanje u rad BC 225 L i BC 225 B



Pažnja!

Pre puštanja u rad uvek sprovedite vizuelnu kontrolu.

- Pre upotrebe proverite jesu li svi zavrtnji, matice i osovine dobro pričvršćeni na uređaju
- Kada su rezni alat i/ili elementi za pričvršćivanje labavi, oštećeni ili istrošeni uređaj ne sme da se koristi
- Oštećene i istrošene delove zameniti originalnim rezervnim delovima
- Motornom kosom uvek treba rukovati sa montiranim zaštitnom tablom
- Uvek se pridržavajte priloženog uputstva proizvođača motora
- Pridržavajte se specifičnih lokalnih odredbi za radno vreme

Pokretanje motora



Upozorenje!

Motor nikada ne ostavljati da radi u zatvorenim prostorijama.
Opasnost od trovanja!



Pre pokretanja konac za rezanje skratiti na 13 cm, kako ne bi došlo do preopterećenja motora.

Položice preklopnika za pokretanje:



Kod hladnog startovanja motora BC 225 L i BC 225 B treba se pridržavati sledećeg:

1. Motornu kosu postavite na tlo ravno i bez smetnji
 2. Pazite na to da rezni alat ne dodiruje predmete ili tlo
 3. Zauzmite stabilan stav
 4. Držite uređaj levom rukom. Desnom rukom uhvatite užu za pokretanje
 5. Nemojte stajati ili klečati na nosaču
- Uža za pokretanje motora uvek pravo izvlačite. Uža se ne sme naglo pustiti da se vrati nazad.

Puštanje u rad BC 225 L

BC 225 L hladan start (slika 5) (slika 6)

5-1	Prekidač za paljenje „Start“ - „Stop“
5-2	Blokada poluge za gas
5-3	Poluga za gas

6-1	Poklopac filtera za vazduh
6-2	Rezervoar goriva
6-3	Preklopnik za pokretanje „Choke“ (Saug) - „Run“ (Rad)
6-4	Primer (membranska pumpa za hladan start)
6-5	Uža za pokretanje motora

1. Postavite prekidač za paljenje na „Start“.
2. Pritisnite i držite blokadu poluge za gas, pritisnite polugu za gas.
3. Postavite preklopnik za pokretanje na „CHOKE“.
4. 10x pritisnite membransku pumpu za hladan start.
5. Ravno izvlačite užu za pokretanje motora 3-4 puta, dok se ne čije kratko startovanje (paljenje) motora. Obratite pažnju na ravnomerno, brzo povlačenje.
6. Nakon startovanja motora: Postavite preklopnik za pokretanje na „RUN“.
7. Izvlačite užu za pokretanje dok motor ne upali.
8. Ako motor ne upali, ponovite korake od 1 do 7.

BC 225 L topli start (slika 5) (slika 6)

1. Postavite prekidač za paljenje na „Start“.

2. Postavite preklopnik za pokretanje na „RUN“. Povucite užu za pokretanje - motor pali.

- Motor se ne pokreće:
 - Preklopnik za pokretanje postavite na poziciju "(RUN) RAD"
 - Povucite užu za pokretanje 5x
- Ako se motor ponovo ne pokreće:
 - Sačekajte 5 minuta a zatim ponovo pokušajte sa do kraja pritisnutom polugom

 Obratite pažnju na poglavlje "Pomoć kod smetnji".

Isključivanje motora (slika 5)

1. Otpustite polugu za gas i pustite motor da radi na prazan hod.
2. Prekidač paljenja prebacite "STOP".

Pažnja!

Motor i rezni alat će nakon isključivanja da rade još neko vreme - opasnost od povreda!

Puštanje u rad BC 225 B

BC 225 B hladan start (slika 8) (slika 9)

8-1	Prekidač za paljenje „Start“ - „Stop“
8-2	Prekidač „Lock-Off“
8-3	Blokada poluge za gas
8-4	Poluga za gas

9-1	Poklopac filtera za vazduh
9-2	Rezervoar goriva
9-3	Preklopnik za pokretanje „Choke“ (Saug) - „Run“ (Rad)
9-4	Primer (membranska pumpa za hladan start)
9-5	Uža za pokretanje motora

1. Postavite prekidač za paljenje na „Start“.
2. Fiksirajte polugu za gas:
 - Pritisnite i držite blokadu poluge za gas
 - Pritisnite i držite polugu za gas
 - Pritisnite i držite prekidač „Lock-Off“
 - Pustite polugu za gas
 Poluga za gas će potpuno uskočiti u položaj punog gasa.
 - Pustite prekidač „Lock-Off“.
3. Postavite preklopnik za pokretanje na „CHOKE“.
4. 10x pritisnite membransku pumpu za hladan start.
5. Ravno izvlačite užu za pokretanje motora 2 - 3 puta, dok se ne čije kratko startovanje (paljenje) motora. Obratite pažnju na ravnomerno, brzo povlačenje.

6. Nakon startovanja motora: Postavite preklopnik za pokretanje na „RUN“.
7. Izvlačite užu za pokretanje dok motor ne upali.
8. Ako motor ne upali, ponovite korake od 1 do 7.

BC 260 B topli start (slika 8) (slika 9)

1. Postavite prekidač za paljenje na „Start“.
 2. Postavite preklopnik za pokretanje na „RUN“.
 3. Najviše 6x povucite užu za pokretanje - motor pali. Držite polugu pod punim gasom, dok motor ne počne mirno da radi.
- Motor se ne pokreće:
 - Preklopnik za pokretanje postavite na poziciju "(RUN) RAD"
 - Povucite užu za pokretanje 5x
 - Ako se motor ponovo ne pokreće:
 - Sačekajte 5 minuta a zatim ponovo pokušajte sa do kraja pritisnutom polugom



Obratite pažnju na poglavlje "Pomoć kod smetnji".

BC 225 B isključivanje motora (slika 8)

4. Otpustite polugu za gas i pustite motor da radi praznom hod.
5. Postavite Prekidač za paljenje na „STOP“.



Pažnja!

Motor i rezni alat će nakon isključivanja da rade još neko vreme - opasnost od povreda!

Uputstvo za upotrebu

Motor tokom trimovanja i sečenja uvek držati u gornjem opsegu broja obrtaja

Sigurnosne napomene



Pažnja!

Poštujte sigurnosne napomene i upozorenja koji se nalaze u ovom dokumentu i na ovom uređaju.

- Osobe koje ne znaju da rukuju trimerom, trebaju da upražnjavaju vežbe sa ugašenim motorom
- Nosite namensku radnu odeću
- Tokom rada držati sigurno rastojanje
- Uređajem rukovati uvek sa obe ruke
- Telo i odeću držati dalje od reznog alata
- Treća lica držati dalje od zone opasnosti
- Nemojte nikada kalem konca držati preko visine kolena kada je uređaj pogonjen
- Ne prskajte uređaj vodom i zaštitite ga od kiše i vlage

- Kod radnih položaja košenja na nagibima uvek stajati ispod mehanizma za rezanje
- Nemojte nikada raditi po klizavom i glatkom brežuljku ili nagibu
- Nemojte nikada uređaj koristiti u blizini lako zapaljivih tečnosti ili gasova - preti opasnost od eksplozije i/li požara!
- Nakon kontakta sa stranim predmetom:
 - Isključite motor
 - Proverite uređaj na oštećenja

Produžavanje konca za rezanje

1. Motor pustiti da radi pod punim gasom a kalem konca nakratko pritisnuti o tlo. Konac će automatski biti produžen.



Nož na zaštitnom poklopcu skraćuje konac za rezanje na dozvoljenu dužinu.

Čišćenje štitnika

1. Isključite uređaj.
2. Pažljivo uklonite ostatke košenja pomoću odvijača ili sličnim alatom.



Redovno čistite štitnik, kako bise izbeglo pregrevavanje rukavca cevi.

Trimovanje

1. Pregledajte teren i podesite željenu visinu rezanja.
2. Dovedite kalem konca do željene visine i pričvrstite ga.
3. Pomerajte uređaj pokretima u obliku srpa s jedne strane na drugu.
4. Kalem konca držite uvek paralelno prema tlu.

Nisko trimovanje

1. Uređaj voditi sa laganim padom prema napred, tako da se kreće iznad samog tla.
2. Trimovanje vršite u uvek dalje od tela.

Trimovanje pored ograde i temelja



Pažnja!

Nemojte dodirivati objekte čvrste gradnje - opasnost od povratnog udara!

1. Vodite uređaj polako i pažljivo, bez da konac udara o prepreke.

Trimovanje oko stabala drveća

1. Uređaj pažljivo i polako voditi oko stabala drveća, tako da konac ne dodiruje koru drveta.
2. Kosite sleva nadesno oko stabala drveća.
3. Travu i korov zahvatati vrhom konca a kalem konca lagano nagnuti napred.



Trimovanje pored kamenih zidova, temelja, drveća uzrokuje povećano habanje konca.

Košenje

1. Nagnite kalem konca pod uglom od 30 stepeni nadesno.
2. Postavite rukohvat u željeni položaj.



Pažnja!

Strane predmete odstraniti iz radnog prostora. Opasnost od povreda/materijalna šteta usled izbacivanja stranih predmeta.

Košenje sa reznim nožem

Kod košenja sa reznim nožem treba nož voditi vodoravno u pokretima u obliku luka s jedne na drugu stranu.



Pažnja!

Pre upotrebe noža potrebno je obratiti pažnju i na sledeće:

- Koristite kaiš za nošenje
- Proverite je li rezni list ispravno montiran
- Nosite zaštitnu odeću i zaštitu za oči



Nemojte rezne listove da koristite za sečenje žbunja ili mladih drveća!



Pažnja!

Koristite samo originalne rezne listove i originalni pribor! Delovi koji nisu originalni mogu dovesti do povrede i do funkcionalnih smetnji na uređaju!

Sprečavanje pojave povratnog udarca



Pažnja!

Nemojte rezne noževe koristiti u blizini čvrstih prepreka - opasnost od povratnog udarca / opasnost od povreda!

Zaglavljivanje

Gusta vegetacija, mlado drveće ili žbunje mogu rezni list blokirati i zaustaviti ga.

- Sprečite blokiranje, tako što ćete obratiti pažnju na koju stranu je nagnuto žbunje i seći ga sa suprotne strane
- Ako se rezni list prilikom sečenja zaglavi
 - Isključite motor
 - Držite uređaj uvis, da rezni list ne bi naprsnuo ili se polomio
 - Sklonite materijal koji se zaglavio

Održavanje i nega

- Uređaj čistite nakon svake upotrebe četkom i suvom krpom. Nemojte upotrebljavati sredstva za čišćenje ili vodu.

Filter za vazduh



Pažnja!

Nemojte uređaj nikada pogoniti bez filtera za vazduh. Redovno čistite filter za vazduh. Zamenite oštećene filtere.

1. Uklonite krstasti zavrtanj, skinite poklopac i izvadite filter za vazduh.
2. Filter za vazduh očistite sapunom i vodom. Nemojte koristiti benzin!
3. Ostaviti da se filter za vazduh osuši.
4. Ugradite filter za vazduh obrnutim redosledom.

Filter za gorivo



Pažnja!

Nemojte uređaj nikada pogoniti bez filtera za gorivo. Posledice mogu biti ozbiljni kvarovi na motoru.

1. Potpuno izvadite poklopac rezervoara.
2. Preostalo gorivo presipati u odgovarajući sud.
3. Žičanom kukom izvadite filter iz rezervoara.
4. Pokretima okretanja izvadite filter.
5. Namestite filter.

Podešavanje karburatora

Karburator je fabrički optimalno podešen.

Svećića (BC 225 L, slika 7) (BC 225 B, slika 4)

Zazor elektroda na svećici = 0,635 mm [0.025"].

1. Svećicu pritegnuti sa momentom zatezanja od 12-15 Nm.
2. Namestite utični priključak na svećicu.

Oštrenje noža za skraćivanje konca

1. Otpustite nož sa štitnika.
2. Pričvrstite nož pomoću stega i naoštrite ga ravnim turpijom.
Oštrenje vršite pokretima samo u jednom smeru.

Uskladištenje

- Ispraznite pre uskladištenja na duži rok (preko zime) rezervoar za benzin
- Rezervoar goriva uvek prazniti na otvorenom prostoru
- Pre uskladištenja ostaviti da se motor ohladi

1. Ispraznite rezervoar za gorivo.
2. Pokrenite motor i ostaviti ga da radi dok se ne zaustavi.
3. Ostavite motor da se ohladi.
4. Otpustite svećicu pomoću ključa za odvijanje svećica.
5. Sipajte jednu kafenu kašičicu ulja za 2-takte motore u komoru za sagorevanje. Povucite polako nekoliko puta uže za pokretanje motora da bise ulje raspodelilo po unutrašnjosti motora.
6. Vratite svećicu za paljenje.
7. Temeljno očistite i negujte uređaj.
8. Uređaj uskladištite na hladnom i suvom mestu.

**Pažnja!**

Nemojte uređaj uskladištiti na mestima gde ima otvorenog plamena ili grejnih izvora - opasnost od eksplozije ili požara!

**Pažnja! Opasnost od požara!**

Nemojte napunjenu mašinu čuvati u zgradama u kojima bi isparenja benzina mogla da dođu u dodir sa iskrama!

Prostor oko motora, auspuha, kućišta baterije, rezervoara za gorivo držati čistim od ostataka košenja, benzina ili ulja.

Ponovno puštanje u rad

1. Skinite svećicu za paljenje.
2. Povucite brzim potezom uže za pokretanje motora da bise zaostalo ulje odstranilo iz komore za sagorevanje.
3. Očistite svećicu za paljenje, proverite zazor elektroda.
4. Vratite svećicu na mesto, po potrebi izvršite zamenu.
5. Pripremite uređaj za korišćenje.
6. Napunite rezervoar propisnom mešavinom goriva i ulja (25:1).

Pomoć kod smetnji

Smetnja	Pomoć
Motor se ne pokreće	<ul style="list-style-type: none"> ■ Pogrešan postupak paljenja, obratiti pažnju na uputstvo za upotrebu ■ Očistiti svećicu za paljenje, kao i filter za vazduh i filter za gorivo
Motor se pokreće, ali ne nastavlja rad	<ul style="list-style-type: none"> ■ Postaviti polugu na RUN (Rad) ■ Očistiti / podesiti ili zameniti svećicu za paljenje ■ Očistiti ili zameniti filter
Motor se pokreće, ali ne radi punom snagom.	<ul style="list-style-type: none"> ■ Postaviti polugu na RUN (Rad) ■ Očistiti ili zameniti filter
Motor radi neravnomerno (poskakuje)	<ul style="list-style-type: none"> ■ Očistiti / podesiti ili zameniti svećicu za paljenje
Prekomerno izlaženje dima	<ul style="list-style-type: none"> ■ Koristiti ispravnu mešavinu goriva (odnos 25:1)

Smetnje koje ne mogu da se uklone uz pomoć ove tabele moraju da se uklone i ovlašćenoj servisnoj radionici.

Uklanjanje

Iskorišćenje uređaje nemojte uklanjati zajedno sa kućnim smećem!

Pakovanje, uređaj i oprema sačinjeni su od materijala koji se može reciklirati i potrebno ih je propisno ukloniti.

E3 изјава о усклађености**SRB**

зјављујемо да овај производ, у верзији коју смо ставили на тржиште, одговара захтевима хармони-зованих Е3 директива, Е3 стандарда безбедности и стандарда специфичних за овај производ.

Производ

Брушцуттер

Серијски број

G2302305

Произвођач

AL-KO Geräte GmbH

Ichenhauser Str. 14

89359 KOETZ

DEUTSCHLAND

Опуномоћеник

Andreas Hedrich

Ichenhauser Str. 14

89359 KOETZ

DEUTSCHLAND

Тип

BC 225 L

BC 225 B

Е3 директива

2006/42/EG

2004/108/EG

2000/14/EG

2002/88/EG

Хармонизоване нормe

EN ISO 11806

EN ISO 14982

EN ISO 22867

EN ISO 22868

Ниво звучне снаге**измерена / загарантована**

EN ISO 3744

BC 225 L 98 / 113 dB(A)

BC 225 B 105 / 109 dB(A)

Процена усклађености

2000 /14/EG

Anhang V

овлашћеног тела

TÜV Rheinland Product Safety

GmbH

Am Grauen Stein

51105 Köln

Germany

Kötz, 2014-12-15

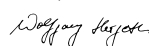

Wolfgang Hergeth, Managing Director

Гаранција

Евентуалне грешке у материјалу или производњи на уређају уклонићемо за време законског рока застаре гаранцијских права у складу са нашим избором тако да из поправимо или да испоручимо нове делове. Рок застаре увек се одређује према праву државе у којој је уређај био купљен.

Наша гаранцијска изјава вреди само код:

- стручног руковања уређајем
- поштивања упутстава за употребу
- употребе оригиналних резервних делова

Гаранција се гаси код:

- покушаја поправљања на уређају
- техничких измена на уређају
- ненамеске употребе
(на пр. професионалног или комуналног коришћења)

Гаранција не обухвата:

- оштећења лака које произлазе из нормалне истрошености
- потрошне делове који су на картици резервних делова означени оквиром **XXX XXX (X)**
- моторе са унутрашњим изгарањем – За њих вреде посебне гаранцијске одредбе појединих произвођача мотора

У случају из гаранције обратите се са овом гаранцијском изјавом и потврдом о купњи своје продавачу или најближој овлашћеној сервисној служби. Овом гаранцијском изјавом не мењају се законска права на гаранцију за недостатке купца према продавачу.

Wprowadzenie

- Przed uruchomieniem należy zapoznać się z niniejszą dokumentacją. Stanowi to warunek bezpiecznej pracy i bezawaryjnej obsługi.
- Należy przestrzegać wskazówek bezpieczeństwa oraz ostrzeżeń zawartych w niniejszej dokumentacji oraz umieszczonych na urządzeniu.
- Dokumentacja stanowi element składowy opisywanego produktu i w przypadku sprzedaży należy ją przekazać nabywcy.

Objaśnienie znaków



Uwaga!

Ścisłe stosowanie się do niniejszych ostrzeżeń może zapobiec powstaniu obrażeń ciała i/lub strat materialnych.



Specjalne wskazówki ułatwiające zrozumienie i obsługę.

Znaczenie symboli na urządzeniu

	Uwaga!
	Zapoznać się z instrukcją obsługi.
	Nosić okulary ochronne, hełm ochronny, stosować środki ochrony słuchu.
	Nosić rękawice ochronne.
	Nosić obuwie ochronne.
	Obsługa tylko linki tnącej.
	Niebezpieczeństwo spowodowane przedmiotami wyrzucanymi z dużą siłą
	Odstęp pomiędzy urządzeniem i osobami postronnymi musi wynosić co najmniej 15 metrów.
	BC 225 L: Nie używać noża!

Użycie zgodne z przeznaczeniem

To urządzenie służy do przycinania i koszenia domowych trawników.

Inne wykorzystanie urządzenia jest niezgodne z przeznaczeniem.



Uwaga!

Przemysłowa eksploatacja urządzenia jest niedozwolona.

Wskazówki bezpieczeństwa

- Urządzenie należy eksploatować tylko w nienagannym stanie technicznym.
- Nie należy wyłączać zabezpieczeń.
- Prace wykonywać tylko przy świetle dziennym o wystarczającym nasileniu lub przy oświetleniu sztucznym.
- Nie wolno eksploatować urządzenia z innymi narzędziami tnącymi lub dobudowanymi urządzeniami.
- Należy nosić odpowiednią odzież roboczą:
 - długie spodnie, pełne obuwie, rękawice,
 - hełm ochronny, okulary ochronne, środki ochrony słuchu.
- Podczas pracy zwrócić uwagę na pewne oparcie.
- Urządzenia nie obsługiwać pod wpływem alkoholu, środków odurzających lub leków.
- Urządzenie obsługiwać zawsze dwoma rękami. Uchwyty muszą być suche i czyste.
- Mechanizmy tnące utrzymywać z dala od ciała i odzieży.
- Nie dopuszczać osób postronnych do niebezpiecznego obszaru.
- Z obszaru roboczego usunąć ciała obce.
- Z osłony, głowicy linki i silnika zawsze usuwać skoszoną trawę.
- W przypadku pozostawienia urządzenia:
 - wyłączyć silnik,
 - odczekać, aż mechanizm tnący zatrzyma się.
- Urządzenia nie pozostawiać bez nadzoru.
- Nigdy nie zezwalać dzieciom ani osobom nieupoważnionym na eksploatację lub przeprowadzanie prac konserwacyjnych maszyny. Lokalne przepisy mogą określać minimalny wiek osoby obsługującej urządzenie.
- Należy przestrzegać przepisów dotyczących zapobiegania wypadkom.
- Użytkownik jest odpowiedzialny za wypadki z udziałem innych osób oraz ich mienie.
- Przed transportem albo składowaniem urządzenia lub noża tnącego, na nożu należy zawsze umieszczać osłonę.

⚠ Uwaga!

W przypadku dłuższej pracy, na skutek wibracji może dojść do zaburzeń naczyń krwionośnych lub układu nerwowego w takich miejscach, jak palce, dłonie lub nadgarstki. Mogą wystąpić drętwienia różnych części ciała, ostry ból lub zmiany skóry. W przypadku pojawienia się tych symptomów należy udać się do lekarza!

Zabezpieczenia**⚠ Uwaga!**

Nie należy wyłączać zabezpieczeń – niebezpieczeństwo zranienia!

Zatrzymanie awaryjne

W sytuacji awaryjnej włącznik zapłonu przestawić do pozycji „STOP”.

Ośłona zabezpieczająca przed uderzeniem kamieni

Chroni użytkownika przez przedmiotami wyrzucanymi z dużą siłą. Wbudowany nóż skraca linkę tnącą na odpowiednią długość.

Specyfikacja

	BC 225 L	BC 225 B
Typ silnika	Chłodzony powietrzem, 2-suwowy	Chłodzony powietrzem, 2-suwowy
Pojemność	25 cm ³	25 cm ³
Moc:	0,7 kW	0,7 kW
Ciężar silnika suchego	7,1 kg	5,5 kg
Pojemność zbiornika paliwa	113 dB(A) K = 3,0 dB (A)	109 dB(A) K = 3,0 dB (A)
Moc akustyczna ISO 22868	98,5 dB(A)	105,5 dB(A)
Poziom ciśnienia akustycznego zgodnie z normą ISO 22868	6,2 m/s ² K=1,5 m/s ²	3 m/s ² K=1,5 m/s ²
Szerokość cięcia linki tnącej	41 cm	41 cm
Średnica linki tnącej	2 mm	2,4 mm
Szerokość cięcia tarczy tnącej	-	25 cm
Uchwyt	Uchwyt w kształcie litery L	Uchwyt „rowerowy”
Zapłon	Elektroniczny	Elektroniczny
Świeca zapłonowa	L8RTC	L8RTC
Napęd	Sprzęgło odśrodkowe	Sprzęgło odśrodkowe
Maks. prędkość obrotowa silnika	10000 obr./min	10000 obr./min
Prędkość obrotowa silnika na biegu jałowym	2800 obr./min	2800 obr./min
Prędkość obrotowa urządzenia	7000 obr./min	7000 obr./min

Montaż BC 225 L

Przegląd elementów (Ilustracja 1)

1	Głowica linki
2	Zabierak
3	Pokrywa ochronna
4	Uchwyt rowerowy „Loop”
5	Rękojeść, patrz uruchamianie silnika



Uwaga!

Urządzenie można eksploatować wyłącznie po jego całkowitym złożeniu.

Montaż uchwytu w kształcie litery L (BC 225 L)

(Ilustracja 2)

1. Gumowy mankiet założyć na rączkę.
2. Czterema śrubami z gniazdem sześciokątnym połączyć dolną połowę uchwytu z górną połową uchwytu nad gumowym mankiem.

Montaż pokrywy ochronnej (BC 225 L) (Ilustracja 3)

1. Fix pokrywę i kieszeń montażową z centrum sześciokątnym śruby gniazda na trzpieniu i dokręcić.
2. Straż dokręcić z pozostałych dwóch śrub imbusowych.

Montaż głowicy linki (BC 225 L) (Ilustracja 4)

1. Tarczę zabierakową dokręcić ręcznie.
2. Głowicę linki przykręcić do trzpienia prowadzącego.
Uwaga! Gwint lewy.

Montaż BC 225 B

Przegląd elementów (Ilustracja 1)

1	Głowica linki
2	Wał napędowy
3	Pokrywa ochronna
4	Uchwyt „rowerowy”
5	Rękojeść, patrz uruchamianie silnika



Uwaga!

Urządzenie można eksploatować wyłącznie po jego całkowitym złożeniu.

Uchwyt rowerowy „Bike” (Ilustracja 2) (Ilustracja 3)

1. Gumowy mankiet założyć na rączkę.
2. Czterema śrubami z gniazdem sześciokątnym połączyć dolną klamrę i mocowanie uchwytu nad gumowym mankiem.
3. Pręt uchwytu włożyć w mocowanie uchwytu.
4. Czterema śrubami z gniazdem sześciokątnym zamocować górną klamrę na mocowaniu uchwytu.

Montaż noża tnącego (Ilustracja 5)

1. Tarczę zabierakową założyć na trzpień prowadzący wału napędowego.
2. Nóż tnący nałożyć na tarczę zabierakową w ten sposób, żeby otwór noża tnącego znajdował się dokładnie na okręgu tarczy zabierakowej.
3. Kolnierz założyć na noż tnący w taki sposób, aby płaska strona była skierowana w stronę noża.
4. Nasadzić podkładkę podatną płatkową.
5. Nakrętkę mocującą przykręcić na trzpieniu prowadzącym. W tym celu klucz sześciokątny włożyć w przewidziany do tego celu otwór i dokręcić kluczem świecy zapłonowej. Klucz świecy zapłonowej wchodzi w skład dostawy **Uwaga: gwint lewy!**
6. Nakrętkę zabezpieczyć zawleczką.

Montaż pokrywy ochronnej (Ilustracja 6)

1. Fix pokrywę ochronną o średniej śruby na kierownicy.
2. Pokrywa ochronna z pozostałych dwóch śrub i nakrętek sześciokątnych dokręcić.

Montaż głowicy linki (Ilustracja 7)

1. Tarczę zabierakową założyć na trzpień prowadzący wału napędowego.

2. W celu zablokowania w otwór tarczy zabieraka włożyć klucz sześciokątny.
3. Głowicę linki nakręcić na trzpień prowadzący. **Uwaga! Lewy gwint!**

Zintegrowany nóż przycina linkę tnącą automatycznie na optymalną długość.

Regulacja pasa naramiennego (Ilustracja 1)

1. Pas naramienny przełożyć przez lewe ramię.
2. Hak zamykający zacześć w oczku.
3. Długość pasa naramiennego sprawdzić, poruszając urządzenie na boki, bez uruchamiania silnika. Głowica linki lub nóż tnący muszą się znajdować równolegle do podłoża.



Uwaga!

Podczas pracy zawsze używać pasa naramiennego. Pas naramienny zacześć dopiero po uruchomieniu silnika, podczas pracy na biegu jałowym.

Paliwo i środki eksploatacyjne

Wskazówki bezpieczeństwa



Uwaga!

Benzyna jest substancją bardzo łatwo palną – niebezpieczeństwo pożaru!

- Upewnij się, że z silnika, zbiornika lub przewodów paliwowych nie wycieka paliwo.
- Benzynę należy mieszać i przechowywać tylko w przewidzianych do tego celu pojemnikach.
- Nie należy używać mieszanki paliwowej przechowywanej dłużej niż 90 dni.
- Paliwo należy tankować wyłącznie na świeżym powietrzu.
- Podczas tankowania nie wolno palić.
- Nie należy otwierać zbiornika przy pracującym lub gorącym silniku.
- Uszkodzony zbiornik lub zamknięcie zbiornika należy wymienić.
- Pokrywe zbiornika należy zawsze dobrze zamknąć.
- Opróżnić zbiornik benzyny tylko na zewnątrz.
- W przypadku wycieku benzyny:
 - nie uruchamiać silnika,
 - nie uruchamiać zapłonu,
 - oczyścić urządzenie.
 - odczekać, aż reszta benzyny odparuje.

Przygotowanie mieszanki paliwowej



Stosować paliwo wyłącznie w stosunku 25:1.

1. Benzynę oraz olej do silników 2-suwowych wlać do odpowiedniego pojemnika zgodnie z danymi zawartymi w tabeli.
2. Obydwa składniki dokładnie wymieszać.

Tabela proporcji mieszanki paliwowej

Proces mieszania	Benzyna	Olej
25 części benzyny :	1 l	40 ml
1 część oleju	3 l	120 ml
Olej do silników 2-suwowych	5 l	200 ml

Uruchamianie BC 225 L i BC 225 B



Uwaga!

Przed uruchomieniem należy zawsze przeprowadzić kontrolę wzrokową.

- Przed użyciem należy zwrócić uwagę na mocne osadzenie wszystkich śrub, nakrętek i bolców w urządzeniu.
- Nie wolno eksploatować urządzenia, jeżeli mechanizm tnący i/lub części mocujące są poluzowane, uszkodzone lub zużyte.
- Uszkodzone albo zużyte części wymienić na nowe oryginalne części zamienne.
- Kosy motorowej nie eksploatować bez osłony.
- Zawsze stosować się do treści zawartych w dołączonej instrukcji obsługi producenta silnika.
- Przestrzegać specyficznych dla danego kraju przepisów dotyczących czasów pracy.

Uruchamianie silnika



Uwaga!

Nie uruchamiać silnika w zamkniętych pomieszczeniach. Niebezpieczeństwo zatrucia!



Przed uruchomieniem należy skrócić linkę tnącą do długości 13 cm w celu odciążenia silnika.

Pozycje klapy powietrza:

 CHOKE (PRZYMKNIĘTA)	 RUN (OTWARTA)
--	---

Przy zimnym starcie BC 225 L i BC 225 B należy zwracać uwagę na:

- Kosę spaliniową ułożyć prosto na podłożu, usuwając przeszkody.
 - Zwracać uwagę na to, by mechanizm tnący nie dotykał żadnych przedmiotów ani podłoża.
 - Przyjmując stabilną pozycję ciała.
 - Urządzenie przytrzymać lewą ręką. Prawą ręką chwycić linkę rozrusznika.
 - Nie stawiać na uchwycie ani na kolanach.
- Linkę rozrusznika wyciągać zawsze w linii prostej. Nie dopuścić do nagłego wciągnięcia się linki z powrotem.

Uruchamianie BC 225 L

Zimny start BC 225 L (Ilustracja 5) (Ilustracja 6)

5-1	Włacznik zapłonu „Start” - „Stop”
5-2	Blokada dźwigni przepustnicy gaźnika
5-3	Dźwignia przepustnicy

6-1	Pokrywa filtra powietrza
6-2	Zbiornik benzyny
6-3	Przepustnica rozruchowa powietrza „Choke” - „Run”
6-4	Pompka zastrzykowa (pompa membranowa do zimnego startu)
6-5	Linka rozrusznika

- Przełącznik zapłonu ustawić w pozycji „Start”.
- Wcisnąć blokadę dźwigni przepustnicy gazu i przytrzymać, nacisnąć dźwignię przepustnicy gazu.
- Przepustnicę rozruchową powietrza ustawić w pozycji „CHOKE”.
- Wcisnąć 10 razy pompę membranową do zimnego startu.
- Wyciągnąć 3-4 razy w linii prostej linkę rozrusznika, aż silnik w sposób słyszalny na krótko zacznie pracować (zapali się). Zwrócić uwagę, aby pociągnięcie było równomierne i szybkie.
- Po uruchomieniu silnika: przepustnicę rozruchową powietrza ustawić na „RUN”.
- Linkę rozrusznika wyciągnąć do momentu, aż silnik się uruchomi.
- Jeżeli silnik się nie uruchomi, powtórzyć kroki od 1 do 7.

Ciepły start kosy BC 225 L (Ilustracja 5) (Ilustracja 6)

- Przełącznik zapłonu ustawić w pozycji „Start”.

- Przepustnicę rozruchową powietrza ustawić na „RUN”. Pociągnąć linkę rozrusznika - silnik zaszkoczy.

- Silnik nie uruchamia się:
 - Kłapę powietrza ustawić w pozycji „OTWARTA”
 - Linkę rozrusznika pociągnąć 5 razy.
- Jeżeli silnik w dalszym ciągu nie uruchamia się:
 - odczekać 5 minut, a następnie powtórzyć próbę przy wciśniętej dźwigni przepustnicy.

 Stosować się do instrukcji zawartych w części „Środki zaradcze w przypadku zakłóceń”.

Wyłączyć silnik (Ilustracja 6)

- Zwolnić dźwignię przepustnicy i pozostawić silnik na biegu jałowym.
- Przełącznik zapłonu ustawić w pozycji „STOP”.

Uwaga!

Silnik oraz mechanizm tnący uruchamiać po wykluczeniu niebezpieczeństwa zranienia!

Uruchamianie BC 225 B

Zimny start (Ilustracja 8) (Ilustracja 9)

8-1	Włacznik zapłonu „Start” - „Stop”
8-2	Włacznik „Lock off”
8-3	Blokada dźwigni przepustnicy gazu
8-4	Dźwignia przepustnicy

9-1	Pokrywa filtra powietrza
9-2	Zbiornik benzyny
9-3	Przepustnica rozruchowa powietrza „Choke” - „Run”
9-4	Pompka zastrzykowa (pompa membranowa do zimnego startu)
10-5	Linka rozrusznika

- Przełącznik zapłonu ustawić w pozycji „Start”.
- Ustalić pozycję dźwigni przepustnicy gazu:
 - Wcisnąć blokadę dźwigni przepustnicy gazu i przytrzymać.
 - Wcisnąć dźwignię przepustnicy gazu i przytrzymać.
 - Wcisnąć włącznik „Lock off” i przytrzymać
 - Zwolnić dźwignię przepustnicy gazu
 - Zwolnić włącznik „Lock off”.
- Przepustnicę rozruchową powietrza ustawić w pozycji „CHOKE”.
- Wcisnąć 10 razy pompę membranową do zimnego startu.
- Wyciągnąć 2-3 razy w linii prostej linkę rozrusznika, aż silnik w sposób słyszalny na krótko się uruchomi (zapali się). Zwrócić uwagę, aby pociągnięcie było równomierne i szybkie.
- Po uruchomieniu silnika: przepustnicę rozruchową powietrza ustawić na „RUN”.

7. Linkę rozrusznika wyciągnąć do momentu, aż silnik się uruchomi.
8. Jeżeli silnik się nie uruchomi, powtórzyć kroki od 1 do 7.

Ciepły start BC 225 B (Ilustracja 8) (Ilustracja 9)

1. Przelącznik zapłonu ustawić w pozycji „Start”.
 2. Przepustnicę rozruchową powietrza ustawić w pozycji „RUN”.
 3. Pociągnąć szybko linkę rozrusznika maksymalnie 6 razy - silnik zaskoczy. Dźwignię przepustnicy przytrzymać całkowicie wciśniętą, aż silnik będzie spokojnie pracował.
- Silnik nie uruchamia się:
 - Kłapę powietrza ustawić w pozycji „OTWARTA”
 - Linkę rozrusznika pociągnąć 5 razy.
 - Jeżeli silnik w dalszym ciągu nie uruchamia się:
 - odczekać 5 minut, a następnie powtórzyć próbę przy wciśniętej dźwigni przepustnicy.

 Stosować się do instrukcji zawartych w części „Środki zaradcze w przypadku zakłóceń”.

Wylączenie silnika BC 225 B (Ilustracja 8)

4. Dźwignię przepustnicy gazu zwolnić i pozostawić silnik na biegu jałowym.
5. Włacznik zapłonu ustawić na „Stop”.

Uwaga!

Po wylączeniu silnik i mechanizm tnący jeszcze pracują – niebezpieczeństwo zranienia!

Instrukcja obsługi

Podczas przycinania i koszenia eksploatować silnik zawsze w górnym zakresie prędkości obrotowej.

Wskazówki bezpieczeństwa

Uwaga!

Należy przestrzegać wskazówek bezpieczeństwa oraz ostrzeżeń zawartych w niniejszej dokumentacji oraz umieszczonych na urządzeniu.

- Osoby, które nie są obeznane z kosiarką, powinny przećwiczyć obchodzenie się z urządzeniem przy wyłączonym silniku.
- Należy nosić odpowiednią odzież roboczą.
- Podczas pracy zwrócić uwagę na pewne oparcie.
- Urządzenie obsługiwać zawsze dwoma rękami.
- Mechanizm tnący utrzymywać z dala od ciała i odzieży.
- Nie dopuszczać osób postronnych do niebezpiecznego obszaru.
- Podczas pracy urządzenia nie utrzymywać głowicy linki ponad poziomem kolan.

- Urządzenia nie spryskiwać wodą i chronić przed deszczem i wilgocią.
- Podczas koszenia na zboczu stać zawsze poniżej urządzenia tnącego.
- Nie pracować na śliskich pagórkach lub zboczach.
- Nie używać urządzenia w pobliżu łatwo palnych płynów lub gazów – niebezpieczeństwo eksplozji i/lub pożaru!
- Po zetknięciu z ciałami obcymi:
 - wyłączyć silnik,
 - sprawdzić urządzenie pod kątem uszkodzeń.

Wydlużenie linki tnącej

1. Silnik przelączny na pełne obroty i głowicę linki zetknąć z podłożem.
Linka tnąca zostaje automatycznie wydłużona.

 Nóż w osłonie skraca linkę tnącą na odpowiednią długość.

Czyszczenie osłony

1. Wylączyć urządzenie.
2. Skoszoną trawę ostrożnie usunąć śrubokrętem lub podobnym narzędziem.

 Osłonę czyścić regularnie, aby uniknąć przegrzania rurki rękojeści.

Przycinanie

1. Sprawdzić uchwyt i ustalić żadaną wysokość cięcia.
2. Głowicę linki poprowadzić i utrzymać na żadanej wysokości.
3. Urządzenie przesuwac na boki w sposób podobny do ruchu wykonywanego sierpem.
4. Głowicę linki utrzymywać cały czas równolegle do podłoża.

Niskie przycinanie

1. Lekko pochylone urządzenie przesuwac do przodu tak, aby poruszało się w niewielkiej odległości od podłoża.
2. Przycinać zawsze z dala od ciała.

Przycinanie przy ogrodzeniach i fundamentach

Uwaga!

Nie dotykać budynków – niebezpieczeństwo odrzucenia!

1. Urządzenie prowadzić wolno i ostrożnie, nie narażając linki tnącej na zderzenie z przeszkodami.

Przycinanie wokół pni drzew

1. Urządzenie ostrożnie i powoli prowadzić wokół pnia drzewa tak, aby linka tnąca nie dotykała kory drzewa.
2. Kosić wokół pnia drzewa od strony lewej do prawej.
3. Trawę i chwasty dotknąć końcówką linki i pochylić głowicę linki lekko do przodu.



Przycinanie przy murach, fundamentach i drzewach prowadzi do zwiększonego zużycia linki.

Koszenie

1. Głowicę linki pochylić w prawo pod kątem 30 stopni.
2. Uchwyt ustawić w żądanej pozycji.



Uwaga!

Z obszaru roboczego usunąć ciała obce.

Wyrzucane z dużą siłą ciała obce mogą spowodować obrażenia ciała/straty materialne.

Koszenie za pomocą noża tnącego

Podczas koszenia noż tnący wykonuje w płaszczyźnie poziomej ruch po łuku od jednej do drugiej strony.



Uwaga!

Przed użyciem noża tnącego dodatkowo zwrócić uwagę na:

- użycie pasa,
- pokrywę ochronną i płytę tnącą sprawdzić pod kątem prawidłowego montażu,
- stosowanie odzieży ochronnej i okularów ochronnych.



Tarcz tnących przeznaczonych do chwastów nie stosować do przycinania krzewów i młodych drzew!



Uwaga!

Używać wyłącznie oryginalnych noży i oryginalnego wyposażenia!

Nieoryginalne części mogą spowodować obrażenia ciała oraz usterki!

Unikanie odrzutu



Uwaga!

Nie używać noża tnącego w pobliżu stałych przeszkód – niebezpieczeństwo odrzutu/zranienia!

Zakleszczenie

Gęsta roślinność, młode drzewa lub krzewy mogą zablokować i zatrzymać tarczę tnącą.

- Uniknąć zablokowania, zwracając uwagę na kierunek pochylenia krzewów oraz tnąc od przeciwnej strony.
- Jeżeli podczas cięcia tarcza tnąca zostanie zatrzymana przez zaplątany przedmiot,
 - natychmiast wyłączyć silnik,
 - utrzymać urządzenie na wysokości, aby tarcza tnąca nie odskoczyła lub została złamana,
 - wyrzucić zaplątany materiał.

Konserwacja i pielęgnacja

- Po każdym użyciu urządzenie należy oczyścić za pomocą szczotki i suchej szmatki. Nie stosować żadnych środków czyszczących ani wody.

Filtr powietrza



Uwaga!

Nie eksploatować urządzenia bez filtra powietrza. Filtr powietrza należy regularnie czyścić. Uszkodzony filtr powietrza wymienić.

1. Usunąć pokrętko gwiazdiste, zdjąć pokrywę i wyjąć filtr powietrza.
2. Filtr powietrza umyć mydłem i wodą. Nie używać benzyny!
3. Filtr powietrza pozostawić do wyschnięcia.
4. Filtr powietrza zamontować w odwrotnej kolejności.

Filtr paliwa



Uwaga!

Nie eksploatować urządzenia bez filtra paliwa. Może to doprowadzić do poważnych uszkodzeń silnika.

1. Wyjąć zamknięcie zbiornika.
2. Paliwo wlać do odpowiedniego pojemnika.
3. Drucianym haczykiem wyciągnąć filtr ze zbiornika.
4. Filtr wyjąć ruchem obrotowym.
5. Wymienić filtr.

Ustawianie gaźnika

Gaźnik jest fabrycznie optymalnie wyregulowany.

Świeca zapłonowa (BC 225 L, Ilustracja 7) (BC 225 B, Ilustracja 4)

Przerwa iskrowa świecy zapłonowej = 0,635 mm [0,025"].

1. Świecę zapłonową dokręcić momentem 12-15 Nm.
2. Wtyczkę świecy zapłonowej nałożyć na świecę.

Ostrzenie noża

1. Nóż tnący zdjąć z osłony.
2. Nóż tnący zamocować w imadle i naostrzyć płaskim pilnikiem. Piłować tylko w jednym kierunku.

Przechowywanie

- W przypadku dłuższego przechowywania (przez zimę) opróżnić zbiornik benzyny.
 - Opróżnić zbiornik benzyny tylko na zewnątrz.
 - Przed przechowaniem odczekać, aż silnik ostygnie.
1. Opróżnić zbiornik paliwa.
 2. Silnik uruchomić i pozostawić na biegu jałowym, aż się zatrzyma.
 3. Silnik pozostawić do ostygnięcia.
 4. Świecę zapłonową odkręcić kluczem do świec.
 5. Do komory spalania wlać łyżeczkę oleju do silników 2-suwowych. Aby rozprowadzić olej wewnątrz silnika, kilkakrotnie powoli pociągnąć linkę rozrusznika.
 6. Włożyć świecę zapłonową.
 7. Urządzenie dokładnie oczyścić i poddać konserwacji.
 8. Urządzenie przechowywać w chłodnym i suchym miejscu.



Uwaga!

Nie należy przechowywać urządzenia w pobliżu otwartego ognia lub źródeł wysokiej temperatury – niebezpieczeństwo poparzenia lub eksplozji!



Uwaga! Niebezpieczeństwo pożaru!

Nie przechowywać zatankowanej maszyny w budynkach, w których opary benzyny mogą mieć kontakt z otwartym ogniem lub iskrą!

Obszar silnika, wydechu, skrzynki akumulatora i zbiornika paliwa musi być wolny od skoszonej trawy, benzyny i oleju.

Ponowne uruchomienie

1. Usunąć świecę zapłonową.
2. Szybko przeciągnąć linkę rozrusznika, aby usunąć z komory spalania pozostały olej.
3. Oczyścić świecę zapłonową, sprawdzić szczelność iskrową.
4. Ponownie zamontować świecę zapłonową, w razie potrzeby wymienić.
5. Urządzenie przygotować do użycia.
6. Zbiornik napełnić prawidłową mieszanką paliwa i oleju. (25:1).

Środki zaradcze w przypadku zakłóceń

Usterka	Środek zaradczy
Silnik nie uruchamia się.	<ul style="list-style-type: none"> ■ Nieprawidłowy przebieg procesu uruchamiania, przestrzegać instrukcji obsługi. ■ Oczyścić świecę zapłonową oraz filtr powietrza i paliwa.
Silnik uruchamia się, ale nie kontynuuje pracy.	<ul style="list-style-type: none"> ■ Dźwignię ustawić na tryb pracy (RUN) ■ Oczyścić/wyregulować lub wymienić świecę zapłonową. ■ Oczyścić lub wymienić filtr.
Silnik uruchamia się, ale nie pracuje z pełną mocą.	<ul style="list-style-type: none"> ■ Dźwignię ustawić na tryb pracy (RUN) ■ Oczyścić lub wymienić filtr.
Niestabilna praca silnika	<ul style="list-style-type: none"> ■ Oczyścić/wyregulować lub wymienić świecę zapłonową.
Nadmierna ilość dymu	<ul style="list-style-type: none"> ■ Stosować prawidłową mieszankę paliwową (stosunek 25:1)

W przypadku usterek, których nie można usunąć za pomocą środków opisanych w tej tabeli, należy zgłosić się do autoryzowanego warsztatu.

Utylizacja



Zużytych urządzeń nie wyrzucać ze śmieciami domowymi!

Opakowanie, urządzenie i akcesoria są wykonane z materiałów nadających się do powtórnego wykorzystania i należy je w odpowiedni sposób zutylizować.

Deklaracja zgodności EWG

PL

Niniejszym oznajmiamy, że ten produkt w wykonaniu dopuszczonym do obrotu odpowiada zharmonizowanym przepisom wytycznych UE, normom bezpieczeństwa UE i normom odnoszącym się do produktu.

Produkt

Kosa spalinowa
Numer seryjny
G2302305

Producent

AL-KO Geräte GmbH
Ichenhauser Str. 14
89359 KOETZ
DEUTSCHLAND

Pełnomocnik

Andreas Hedrich
Ichenhauser Str. 14
89359 KOETZ
DEUTSCHLAND

Typ

BC 225 L
BC 225 B

Wytyczne U

2006/42/EG
2004/108/EG
2000/14/EG
2002/88/EG

Normy zharmonizowane

EN ISO 11806
EN ISO 14982
EN ISO 22867
EN ISO 22868

**Poziom mocy dźwięku
zmierzony / gwarantowany**

EN ISO 3744
BC 225 L 98 / 113 dB(A)
BC 225 B 105 / 109 dB(A)

Ocena zgodności

2000 /14/EG
Anhang V

Notyfikowana

TÜV Rheinland Product Safety
GmbH
Am Grauen Stein
51105 Köln
Germany

Kötz, 2014-12-15

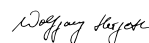

Wolfgang Hergeth, Managing Director

Gwarancja

Eventualne wady materiałowe lub produkcyjne urządzenia usuwane są w przepisowym okresie gwarancyjnym poprzez naprawę lub wymianę, wg wyboru producenta. Okres gwarancji określany jest według przepisów kraju zakupu.

Gwarancja przysługuje tylko wtedy gdy:

- Nie obchodzone się odpowiednio z urządzeniem
- Nie przestrzegano instrukcji obsługi
- Nie stosowano oryginalnych części zamiennych

Gwarancja wygasa gdy:

- Próbowano urządzenie naprawiać
- Dokonywano zmian technicznych w urządzeniu
- Stosowano urządzenie niezgodnie z przeznaczeniem (np. zastosowanie przemysłowe lub komunalne)

Gwarancja nie obejmuje:

- Uszkodzeń lakieru wynikłych z normalnego zużycia
- Części eksploatacyjnych, oznaczonych w wykazie [XXX XXX (X)] w ramkach
- Spalonych silników – dla nich obowiązują odrębne postanowienia gwarancyjne producenta silnika

W przypadku konieczności korzystania z gwarancji należy się zwrócić do sprzedawcy lub autoryzowanej placówki serwisowej z niniejszą deklaracją gwarancji i dowodem zakupu. Udzielenie gwarancji nie ma wpływu na prawne możliwości roszczeń nabywcy względem sprzedawcy.

Úvod

- Přečtěte si tuto dokumentaci před uvedením do provozu. Je předpokladem pro bezpečnou práci a bezporuchovou manipulaci.
- Dbejte na bezpečnostní a varovné pokyny uváděné v této dokumentaci a na zařízení.
- Tato dokumentace je trvalou součástí popsaného výrobku a v případě dalšího prodeje by měla být kupujícímu předána spolu s ním.

Vysvětlivky znaků



Pozor!

Důsledným dodržováním těchto výstražných pokynů lze předejít zranění osob a/nebo věcným škodám.



Speciální pokyny pro lepší pochopení a manipulaci.

Význam symbolů na zařízení

	Pozor!
	Přečtěte si návod k obsluze
	Noste ochranné brýle, ochrannou helmu a chrániče sluchu
	Noste rukavice
	Noste bezpečnostní obuv
	Zařízení používejte pouze s řezací strunou.
	Nebezpečí hrozící od vymrštěných předmětů
	Vzdálenost mezi zařízením a dalšími subjekty musí činit minimálně 15 m.
	BC 225 L: Provoz s nožem zakázán!

Používání v souladu s určením

Toto zařízení je určeno k vyžínání a sečení zatvrzlých pozemků pro osobní potřebu.

Jiné použití překračující tento rámec platí za použití neodpovídající určení.



Pozor!

Zařízení nesmí být provozováno v rozsahu odpovídajícím komerčním účelům.

Bezpečnostní pokyny

- Zařízení používejte pouze v technicky bezvadném stavu.
- Pracujte pouze za dostatečného denního světla nebo umělého osvětlení
- Zařízení se nesmí provozovat s jinými řeznými nástroji nebo přídatnými zařízeními
- Noste účelné pracovní oblečení:
 - dlouhé kalhoty, pevnou obuv, rukavice
 - noste ochrannou helmu, ochranné brýle, chrániče sluchu
- Při práci dbejte na bezpečný postoj.
- Zařízení neobsluhujte pod vlivem alkoholu, drog nebo léků.
- Zařízení vždy obsluhujte oběma rukama.
- Rukojeť udržujte suchou a čistou.
- Tělo a oblečení udržujte mimo dosah řezného mechanismu.
- Ostatní subjekty udržujte mimo nebezpečné pásmo.
- Odstraňujte z pracovní zóny cizí předměty.
- Ochranný štít, strunovou hlavu a motor udržujte trvale prosté zbytků z procesu sečení.
- Při opuštění zařízení:
 - Vypněte motor
 - Vyčkejte na úplné zastavení sekacího ústrojí
- Zařízení nenechávejte bez dozoru.
- Provoz nebo údržbu stroje nesmí nikdy provádět děti nebo nezaškolené osoby. Místní předpisy mohou stanovovat minimální věk pracovníka obsluhy.
- Je třeba dodržovat předpisy úrazové prevence.
- Uživatel nese odpovědnost za nehody v důsledku kontaktu s třetími osobami a jejich majetkem.
- Před přepravou nebo skladováním zařízení nebo řezacího nože vždy nasadte ochranu nože.

 Pozor!

Při pracování po delší dobu může dojít v důsledku vibrací k výskytu poruch cév a nervové soustavy v oblasti prstů, rukou a zápěstí, k brnění v částech těla, pichlavými bolestem, bolestem nebo změnám pokožky. V případě takových náznaků vyhledejte lékaře!

Bezpečnostní a ochranné mechanismy** Pozor!**

Nesmí se narušovat účinnost bezpečnostních a ochranných mechanismů - nebezpečí úrazu!

Nouzové zastavení

V případě nouze přepněte spínač zapalování na „STOP“.

ochranný štít proti odletujícím kamení

Chrání uživatele před odmršťovanými předměty. Vestavěný nůž zkracuje řeznou strunu na přípustnou délku.

Specifikace

	BC 225 L	BC 225 B
Typ motoru	vzduchem chlazený dvoutaktní motor	vzduchem chlazený dvoutaktní motor
Zdvihový objem	25 cm ³	25 cm ³
Výkon:	0,7 kW	0,7 kW
Hmotnost v suchém stavu	7,1kg	5,5 kg
Objem palivové nádrže	113 dB(A) K = 3,0 dB (A)	109 dB(A) K = 3,0 dB (A)
Hladina akustického tlaku ISO 22868	98,5 dB(A)	105,5 dB(A)
Hladina akustického tlaku ISO 22868	6,2 m/s ² K=1,5 m/s ²	3 m/s ² K=1,5 m/s ²
Šířka záběru řezací struny	38 cm	41,5 cm
Průměr řezací struny	2 mm	2,4 mm
Řezná šířka řezného listu	-	25,5 cm
Rukojeť	L rukojeť	rukojeť "bike"
Zapalování	elektronické	elektronické
Zapalovací svíčka	L8RTC	L8RTC
Pohon	odstředivá spojka	odstředivá spojka
Max. otáčky motoru	10000 U/min	10000 U/min
Otáčky motoru na volnoběh	2800 U/min	2800 U/min
Otáčky nástroje	7000 U/min	7000 U/min

Montáž BC 225 L

Přehled dílů (obrázek 1)

1	Strunová hlava
2	Unašeč
3	Ochranný kryt
4	Uzavřená rukojeť
5	Rukojeť, viz spuštění motoru



Pozor!

Zařízení se smí provozovat pouze po úplné montáži.

Montáž L rukojeti (BC 225 L) (obr. 2)

1. Přes držadlo položte gumovou manžetu.
2. Sešroubujte pomocí 4 šroubů s vnitřním šestihranem spodní a horní polovinu rukojeti nad gumovou manžetou.

Montáž ochranného krytu (BC 225 L) (obr. 3)

1. Fix kryt a montážní pouzdro do zásuvky centrem. Šroub se šestihranou hlavou na stonku a utáhněte.
2. Guard utáhnout s ostatními dvou imbusových šroubů.

Montáž strunové hlavy (BC 225 L) (obr. 4)

1. Rukou podržte unášecí kotouč.
2. Strunovou hlavu našroubujte na vodící trn.
Pozor: levotočivý závit.

Montáž BC 225 B

Přehled dílů (obrázek 1)

1	Strunová hlava
2	Hnací hřídel
3	Ochranný kryt
4	Rukojeť jízdního kola "bike"
5	Rukojeť, viz spuštění motoru



Pozor!

Zařízení se smí provozovat pouze po úplné montáži.

Cyklistická rukojeť „Bike“ (obr. 2) (obr. 3)

1. Přes držadlo položte gumovou manžetu.
2. Sešroubujte pomocí 4 šroubů s vnitřním šestihranem spodní svorku a držák rukojeti nad gumovou manžetou.
3. Položte tyč držadla do držáku držadla.
4. Upevněte pomocí 4 šroubů s vnitřním šestihranem horní svorku na držáku držadla.

Montáž řezacího nože (obr. 5)

1. Unášecí kotouč nasuňte na vodící trn hnacího hřídele.
2. Řezací nůž položte na unášecí kotouč tak, aby otvor řezacího nože ležel přímo na obvodu vedení unášecího kotouče.
3. Přírubu nasuňte na řezací nůž tak, aby plochá strana ukazovala k řezacímu noži.
4. Nasaďte vejřovitou podložku.
5. Dotáhněte upevňovací matku na vodícím trnu. Za tímto účelem zasuněte do příslušných otvorů imbusový klíč a dotáhněte klíčem na svíčky. Klíč na svíčky je obsažen v rozsahu dodávky. **Pozor: levotočivý závit!**
6. Matku zajistěte závlačkou.

Montáž ochranného krytu (obr. 6)

1. Fix ochranné víčko se střední šroub na řídkách.
2. Ochranný kryt se zbývajícími dvěma šestihrané šrouby a šestihraných matic utáhněte.

Montáž strunové hlavy (obr. 7)

1. Nasuňte unášecí kotouč na vodící trn hnacího hřídele.

2. Pro aretaci zaveďte imbusový klíč do otvoru unášecího kotouče.
3. Našroubujte strunovou hlavu na vodící trn.
Pozor: levotočivý závit!

Nastavení ramenního popruhu (obr. 1)

1. Ramenní popruh si nasaďte na levé rameno.
2. Záklesný hák zavěste do kroužku.
3. Délku ramenního popruhu si zkontrolujte několika kývavými pohyby; motor zatím nespouštějte. Strunová hlava nebo řezací nůž musejí být paralelně se zemí.



Pozor!

V průběhu práce vždy používejte ramenní popruh. Ramenní popruh zavěšujte teprve po spuštění motoru, za chodu naprázdno.

Palivo a provozní prostředky

Bezpečnostní pokyny



Varování!

Benzín je vysoce vznětlivý - nebezpečí požáru!

- Zajistěte, aby z motoru, nádrže nebo palivových hadiček neunikalo žádné palivo.
- Benzín michejte a přechovávejte jen v zásobnících k tomu určených.
- Nepoužívejte palivovou směs skladovanou déle než 90 dní.
- Palivo doplňujte jen v otevřeném prostoru.
- Při tankování nekuřte.
- Uzávěr palivové nádrže neotevírejte, dokud motor běží nebo je horký.
- Vyměňte poškozenou palivovou nádrž nebo uzávěr palivové nádrže.
- Víko palivové nádrže vždy pevně dotahujte.
- Benzínovou nádrž vypouštějte ve venkovních prostorách.
- Jestliže došlo k vytečení benzínu:
 - Nespouštějte motor
 - Vyvarujte se pokusům o nastartování
 - Vyčistěte zařízení
 - Zbylé palivo nechejte odpařit

Připravte si palivovou směs



Používejte jen palivovou směs v poměru 25:1.

1. Do odpovídající nádrže dejte benzin a značkový olej pro dvoutakty podle tabulky.
2. Oba podíly důkladně promíchejte.

Tabulka pro mísicí poměry palivové směsi

mísení	benzín	směsný olej
25 dílů benzínu:	1 l	40 ml
1 díl směsného oleje	3 l	120 ml
dvoutaktní směsný olej	5 l	200 ml

Uvedení BC 225 L a BC 225 B do provozu



Pozor!

Před uvedením do provozu vždy proveďte zrakovou kontrolu.

- Před použitím zkontrolujte pevné usazení všech šroubů, matek a čepů na zařízení.
- S uvolněným, poškozeným nebo opotřebovaným sekcím ústrojím anebo upevňovacími díly se nesmí zařízení používat.
- Poškozené nebo opotřebované díly nahraďte za originální náhradní díly
- Motorovou kosu vždy používejte pouze s ochranným štítem
- Vždy dodržujte příslušný návod k obsluze dodaný výrobcem motoru
- Dodržujte místní ustanovení ohledně doby provozu

Spuštění motoru



Varování!

Nikdy nenechávejte motor běžet v uzavřených prostorách. Nebezpečí otravy!



Řeznou strunu zkratěte před startem na 13 cm, abyste nepřetěžovali motor.

Stupně startovací klapky:



Při studeném startu BC 225 L a BC 225 B dbejte:

1. Motorová kosa musí přiléhat k zemi rovně a bez překážek.
 2. Řezací nástroj se nesmí nedotýkat žádných předmětů a také země.
 3. Zaujměte stabilní, bezpečný postoj.
 4. Zařízení pevně držte levou rukou. Pravou rukou chytněte startovací lanko.
 5. Nestoupejte nebo neklekejte na držadlo.
- Startovací lanko vždy vytahujte rovně směrem ven. Nepouštějte jej nekontrolovaně zpět.

Uvedení BC 225 L do provozu

Studený start BC 225 L (obr. 5) (obr. 6)

5-1	Spínač zapalování „Start“ - „Stop“
5-2	Zámek páčky plynu
5-3	Páčka plynu

6-1	Kryt vzduchového filtru
6-2	Palivová nádrž
6-3	Startovací páčka „Choke“ - „Run“
6-4	Primer (membránové čerpadlo pro spouštění za studena)
6-5	Startovací lanko

1. Spínač zapalování nastavte do polohy „Start“.
2. Stiskněte a podržte zámek páčky plynu, stiskněte páčku plynu.
3. Startovací páčku nastavte do polohy „CHOKE“.
4. 10x stiskněte membránové čerpadlo pro studený start.
5. 3-4 krát rovně vytáhněte startovací lanko, dokud motor slyšitelně a na krátkou dobu nenastartuje (nenaskočí).
Dbejte na rovnoměrné, rychlé zatažení.
6. Po nastartování motoru: Nastavte startovací páčku na „RUN“.
7. Vytahujte startovací lanko, dokud motor nenaskočí.
8. Pokud motor nenaskočí, opakujte kroky 1 až 7.

Teplý start BC 225 L (obr. 5) (obr. 6)

1. Spínač zapalování nastavte do polohy „Start“.
2. Startovací páčku nastavte na „RUN“. Zatáhněte za startovací lanko, motor naskočí.

- Motor nenaskakuje:
 - Startovací klapku nastavte do polohy „RUN“.
 - 5x zatáhněte za startovací lanko
- Jestliže motor znovu nenaskočí:
 - Počkejte 5 minut a poté proveďte další pokus s páčkou plynu nastavenou na maximum



Řiďte se podle kapitoly "Pomoc při poruchách".

Vypněte motor (obr. 5)

1. Uvolněte páčku plynu a nechte motor běžet naprázdno.
2. Nastavte spínač zapalování do polohy "STOP".



Pozor!

Motor a sekací ústrojí po vypnutí dobíhají - nebezpečí poranění!

Uvedení BC 225 B do provozu

Studený start BC 225 L (obr. 8) (obr. 9)

8-1	Spínač zapalování „Start“ - „Stop“
8-2	Pojistný spínač „Lock-Off“
8-3	Zámek páčky plynu
8-4	Páčka plynu

9-1	Kryt vzduchového filtru
9-2	Palivová nádrž
9-3	Startovací páčka „Choke“ - „Run“
9-4	Primer (membránové čerpadlo pro spouštění za studena)
9-5	Startovací lanko

1. Spínač zapalování nastavte do polohy „Start“.
2. Zaaretujte páčku plynu:
 - Stiskněte a podržte zámek páčky plynu
 - Stiskněte a podržte páčku plynu
 - Stiskněte a podržte pojistný spínač „Lock off“
 - Pusťte páčku plynu
Páčka plynu se zaaretuje na plný plyn.
 - Pusťte pojistný spínač „Lock off“.
3. Startovací páčku nastavte do polohy „CHOKE“.
4. 10x stiskněte membránové čerpadlo pro studený start.
5. 2-3 krát rovně vytáhněte startovací lanko, dokud motor slyšitelně a na krátkou dobu nenastartuje (nenaskočí).
Dbejte na rovnoměrné, rychlé zatažení.

- Po nastartování motoru: Nastavte startovací páčku na „RUN“.
- Vytahujte startovací lanko, dokud motor nenaskočí.
- Pokud motor nenaskočí, opakujte kroky 1 až 7.

Teplý start BC 225 B (obr. 8) (obr. 9)

- Spínač zapalování nastavte do polohy „Start“.
 - Startovací páčku nastavte do polohy „RUN“.
 - Maximálně 6x rychle zatáhněte za startovací lanko, motor naskočí. Páčku plynu podržte zcela stisknutou do té doby, dokud motor neběží klidně.
- Motor nenaskakuje:
 - Startovací klapku nastavte do polohy "RUN".
 - 5x zatáhněte za startovací lanko
 - Jestliže motor znovu nenaskočí:
 - Počkejte 5 minut a poté proveďte další pokus s páčkou plynu nastavenou na maximum



Řiďte se podle kapitoly "Pomoc při poruchách".

Vypnutí motoru u BC 225 B (obr. 8)

- Uvolněte páčku plynu a nechte motor běžet na volnoběh.
- Spínač zapalování přepněte na „STOP“



Pozor!

Motor a sekací ústrojí po vypnutí dobíhají - nebezpečí poranění!

Návod k použití

Motor nechávejte při vyžínání a sečení vždy běžet v horní části otáčkového rozpětí

Bezpečnostní pokyny



Pozor!

Dbejte na bezpečnostní a varovné pokyny uváděné v této dokumentaci a na zařízení.

- Osoby, které nejsou s křovinořezem obeznámeny, by si měly zacházení s ním trénovat při vypnutém motoru.
- Noste účelné pracovní oblečení.
- Při práci dbejte na bezpečný postoj.
- Zařízení vždy obsluhujte oběma rukama.
- Tělo a oblečení udržujte mimo dosah řezného mechanismu.
- Ostatní subjekty udržujte mimo nebezpečné pásmo.
- Strunovou hlavu nikdy nezvedejte nad výšku kolen, je-li zařízení v provozu.
- Zařízení neostříkujte vodou a chraňte je před deštěm a vlhkostí

- Při sečení na svahu vždy stůjte o něco níž, než kde se nachází řezný mechanismus.
- Nikdy nepracujte na hladkém, klzkém hrbolu nebo stráni.
- Zařízení nikdy nepoužívejte v blízkosti snadno vznětlivých kapalin nebo plynů - hrozí nebezpečí výbuchu a/nebo požáru!
- Po kontaktu s cizím tělesem:
 - vypněte motor
 - zkontrolujte, zda není zařízení poškozeno

Prodloužení řezné struny

- Motor nechte běžet na plný plyn a strunovou hlavou se dotkněte země. Řezací lanko se automaticky prodlouží.



Nůž na ochranném štítu zkrátí řezací strunu na přípustnou délku.

Čištění ochranného štítu

- Zařízení vypněte.
- Opatrně odstraňte zbytky sečení šroubovákem nebo podobným nástrojem.



Ochranný štít čistěte pravidelně, abyste předešli přehřívání trubkového držadla.

Vyžínání

- Prohlédněte si terén a stanovte požadovanou výšku sečení.
- Strunovou hlavu vedte a udržujte v požadované výšce.
- Zařízením pohybuje jako srpem ze strany na stranu.
- Strunovou hlavu udržujte vždy paralelně k zemi.

Nízké vyžínání

- Zařízení vedte v mírném náklonu dopředu tak, aby se pohybovalo těsně nad zemí.
- Vždy vyžínajte při pohybu od těla.

Vyžínání u plotů a betonových základů



Pozor!

Nedotýkejte se pevných staveb - nebezpečí zpětného rázu!

- Se zařízením pohybuje pomalu a opatrně, aniž by došlo ke kontaktu řezací struny s překážkou.

Vyžínání kolem kmenů stromů

1. Zařízení vodte kolem kmenů stromů opatrně a pomalu tak, aby se řezná struna nedotkla kůry stromu.
2. Kolem kmenů stromů vyžínajte zleva doprava.
3. Trávu a plevele zachycujte koncem struny, přitom držte strunovou hlavu nakloněnou mírně dopředu.



Vyžínání u kamenného zdiva, betonových základů a stromů vede ke zvýšenému opotřebení struny.

Sečení

1. Strunovou hlavu nakloňte doprava v úhlu 30 stupňů.
2. Rukojeť nastavte do požadované polohy.



Pozor!

Odstraňujte z pracovní zóny cizí předměty.
Nebezpečí úrazu / poškození věcí odmršťovanými cizími tělesy.

Sečení řezacím nožem

Při sečení řezacím nožem je řezací nůž veden po vodorovné obloukovité dráze z jedné strany na druhou.



Pozor!

Před použitím řezacího nože dbejte dodatečně na následující body:

- Používejte nosný popruh.
- Zkontrolujte ochranný kryt a řezací čepel na správnou montáž.
- Noste ochranný oděv a chraňte si oči.



K vyřezávání křoví a mladých stromků nepoužívejte řezné listy na pleve!



Pozor!

Používejte pouze originální ořezové nože a příslušenství Díly, které nejsou originální, mohou vést k zranění a poruchám funkcí přístroje!

Zabránění zpětného rázu



Pozor!

Řezací nůž nepoužívejte v blízkosti pevných překážek - nebezpečí zpětného rázu / nebezpečí úrazu!

Zaklínění

Hustý porost, mladé stromky nebo křoví mohou zablokovat řezný list a stroj zcela zastavit.

- Předcházejte blokování tak, že se podíváte, kterým směrem se křoví ohýbá, a budete ho řezat z protilehlé strany.
- Když řezný list uvízne při řezání:
 - ihned vypněte motor
 - zařízení držte ve výšce, aby řezný list neodskočil nebo se nezlomil
 - odstraňte materiál zachycený v řezu

Údržba a ošetřování

- Po každém použití zařízení vyčistěte kartáčem a suchým hadrem. Nepoužívejte žádné čisticí prostředky nebo vodu.

Vzduchový filtr



Pozor!

Zařízení nikdy neprovazujte bez vzduchového filtru. Vzduchový filtr pravidelně čistěte. Poškozený filtr vyměňte.

1. Odstraňte hvězdicový šroub, sejměte víko a vyjměte vzduchový filtr.
2. Vzduchový filtr čistěte vodou a mýdlem.
3. Nepoužívejte benzin! Nechte vzduchový filtr uschnout.
4. Vzduchový filtr namontujte v opačném pořadí zpět.

Čistič paliva



Pozor!

Zařízení nikdy neprovazujte bez čističe paliva. Následkem mohou být vážné škody na motoru.

1. Úplně vyjměte víko palivové nádrže.
2. Přítomné palivo vypusťte do vhodné nádoby.
3. Drátěným hákem vyjměte filtr z nádrže.
4. Filtr vytáhněte otáčivým pohybem.
5. Vyměňte filtr.

Seřízení karburátoru

Karburátor je optimálně nastaven z výroby.

Zapalovací svíčka (BC 225 L, obr. 7) (BC 225 B, obr. 4)

Vzdálenost elektrod zapalovací svíčky = 0,635 mm [0.025"].

1. Zapalovací svíčku utahujte točivým momentem 12-15 Nm.
2. Nástrčku zapalovací svíčky nasadíte na zapalovací svíčku.

Broušení nože na přezávání struny

1. Uvolněte řezací nůž z ochranného štítu.
2. Řezací nůž upevněte do svěráku a naostřete jej plochým pilníkem. Bruste jen v jednom směru.

Ukládání

■ Před delším uskladněním (přes zimu) vypusťte benzinovou nádrž

■ Benzinovou nádrž vypouštějte ve venkovních prostorách

■ Motor nechte před uskladněním vychladnout

1. Vyprázdněte palivovou nádrž.
2. Nastartujte motor a nechte jej běžet naprázdno, dokud se nezastaví.
3. Nechte motor vychladnout.
4. Klíčem na zapalovací svíčky povolte zapalovací svíčku.
5. Do spalovacího prostoru nalejte čajovou lžičku dvou-taktního oleje. Aby se olej rozvedl po vnitřku motoru, zatáhněte několikrát pomalu za startovací lanko.
6. Znovu nasadíte zapalovací svíčku.
7. Zařízení důkladně očistíte a provedte údržbu.
8. Zařízení uložte na suché místo, kde nemrzne.



Pozor!

Zařízení neukládejte v blízkosti otevřeného ohně nebo zdrojů tepla - hrozí nebezpečí požáru nebo výbuchu!



Pozor! Nebezpečí požáru!

Natankovaný stroj se nesmí nacházet v budovách, kde výpary benzínu se mohou dostat do kontaktu s ohněm nebo jiskrami!

Oblast motoru, výfuk, skříň na baterie, palivovou nádrž udržujte bez znečištění posečenou hmotu, benzinem, olejem.

Opakované uvedení do provozu

1. Vyjměte zapalovací svíčku.
2. Rychle zatáhněte za startovací lanko, abyste odstranili zbývající olej ze spalovací komory.
3. Vyčistěte zapalovací svíčku, zkontrolujte odstup elektrod.
4. Opět namontujte zapalovací svíčku, v případě potřeby ji vyměňte.
5. Zařízení připravte k použití.
6. Palivovou nádrž naplňte správnou směsí paliva a oleje (25 : 1).

Pomoc při poruchách

Porucha	Náprava
Motor nespouští	<ul style="list-style-type: none"> ■ Chybný postup při startování, dodržujte návod k obsluze ■ Vyčistěte zapalovací svíčku a také vzduchový a palivový filtr
Motor nastartuje, ale dále neběží	<ul style="list-style-type: none"> ■ Přesuňte páčku do polohy RUN ■ Vyčistěte, nastavte nebo vyměňte zapalovací svíčku ■ Filtr vyčistěte nebo vyměňte
Motor nastartuje, ale neběží na plný výkon	<ul style="list-style-type: none"> ■ Přesuňte páčku do polohy RUN ■ Filtr vyčistěte nebo vyměňte
Motor běží trhaně	<ul style="list-style-type: none"> ■ Vyčistěte, nastavte nebo vyměňte zapalovací svíčku
Nadměrné množství kouře	<ul style="list-style-type: none"> ■ Používejte správnou palivovou směs (poměr 25:1)

Poruchy, které nelze odstranit s pomocí této tabulky, musí být odstraněny v autorizovaném servisu.

Likvidace odpadu



Vysloužilá zařízení nesmějí být likvidována společně s domovním odpadem!

Obaly, zařízení a příslušenství jsou vyrobeny z recyklovatelných materiálů a je třeba je likvidovat odpovídajícím způsobem.

Prohlášení o shodě ES**CZ**

Tímto prohlašujeme, že tento produkt, tato do oběhu daná verze, odpovídá požadavkům harmonizovaných směrnic EU, bezpečnostní standardy EU a standardy specifické pro tento produkt.

Produkt

Benzínová strunová sekačka
s odstředivou spojkou
Sériové číslo
G2302305

Výrobce

AL-KO Geräte GmbH
Ichenhauser Str. 14
89359 KOETZ
DEUTSCHLAND

Zmocněnec

Andreas Hedrich
Ichenhauser Str. 14
89359 KOETZ
DEUTSCHLAND

Typ

BC 225 L
BC 225 B

Směrnice EU

2006/42/EG
2004/108/EG
2000/14/EG
2002/88/EG

Harmonizované normy

EN ISO 11806
EN ISO 14982
EN ISO 22867
EN ISO 22868

**Hladina zvukového výkonu
naměřená / garantovaná**

EN ISO 3744
BC 225 L 98 / 113 dB(A)
BC 225 B 105 / 109 dB(A)

Hodnocení shody

2000 /14/EG
Anhang V

Notifikovaná osoba

TÜV Rheinland Product Safety
GmbH
Am Grauen Stein
51105 Köln
Germany

Kötz, 2014-12-15



Wolfgang Hergeth, Managing Director

Záruka

Případné materiálové nebo výrobní vady na přístroji odstraníme během zákonné lhůty na odstranění nedostatků podle našeho uvážení buď opravou nebo náhradou. Lhůta na odstranění nedostatků se řídí právními předpisy země, kde byl přístroj zakoupen.

Naše záruka platí jen v případě:

- Řádné manipulace s přístrojem
- Dodržení návodu k obsluze
- Používání originálních náhradních dílů

Záruka zaniká v případě:

- Pokusu o opravu přístroje
- Technických změn na přístroji
- Nevhodném používání (např. komerční nebo komunální využití)

Ze záruky je vyňato:

- Poškození laku, které odpovídá normálnímu opotřebení
- Rychle se opotřebující součásti, které jsou na kartě náhradních dílů označeny rámečkem XXX XXX (X)
- Spalovací motory – na ně se vztahuje zvláštní záruka daného výrobce motoru

V záručním případě se obraťte s tímto prohlášením o záruce a dokladem o nákupu na Vašeho prodejce nebo na nejbližší autorizovaný zákaznický servis. Příslibem záruky zůstávají zákonné nároky kupujícího vůči prodejci nedotčeny.

Úvod

- Túto dokumentáciu si prečítajte pred uvedením do prevádzky. To je predpoklad pre bezpečnú prácu a bezporuchovú obsluhu.
- Dbajte na dodržiavanie bezpečnostných a výstražných upozornení v tejto dokumentácii a na zariadení.
- Táto dokumentácia je permanentnou súčasťou popísaného produktu a pri predaji by mala byť odovzdaná kupujúcemu.

Vysvetlenie značiek



Pozor!

Presným dodržiavaním týchto výstražných upozornení je možné zabrániť poraneniam a vecným škodám.



Špeciálne upozornenia pre lepšiu zrozumiteľnosť a obsluhu.

Význam symbolov na zariadení

	Pozor!
	Prečítajte si návod na použitie.
	Noste ochranné okuliare, ochrannú prilbu, ochranu sluchu.
	Noste rukavice.
	Noste bezpečnostnú obuv.
	Stroj obsluhujte len pomocou vyžínacej struny.
	Nebezpečenstvo vznikajúce odlietavajúcimi predmetmi.
	Vzdialenosť medzi zariadením a tretími osobami musí byť minimálne 15 m.
	BC 225 L: Použitie noža je zakázané!

Použitie v súlade s určením

Toto zariadenie je určené na strihanie a kosenie trávnikov v súkromnej sfére.

Iné ako z toho vyplývajúce použitie je označené ako v rozpore s určením.



Pozor!

Zariadenie nesmie byť prevádzkované na podnikateľské účely.

Bezpečnostné upozornenia

- Prístroj používajte iba v technicky bezchybnom stave.
- Bezpečnostné a ochranné zariadenia nesmú byť odstavované z prevádzky.
- Pracujte iba za denného svetla alebo pri dostatočnom umelom osvetlení.
- Zariadenie nesmie byť prevádzkované s inými rezacími nástrojmi alebo prídavnými zariadeniami.
- Noste vhodný pracovný odev:
 - Dlhé nohavice, pevné topánky, rukavice
 - ochrannú prilbu, ochranné okuliare, ochranu sluchu
- Pri práci dávajte pozor na bezpečný postoj.
- Prístroj nepoužívajte pod vplyvom alkoholu, drog a liekov.
- Prístroj obsluhujte vždy obidvoma rukami.
- Rukoväť udržiavajte suchú a čistú.
- Telo a odev udržiavajte vzdialené od vyžínacieho mechanizmu.
- Tretie osoby sa musia zdržiavať mimo nebezpečnej oblasti.
- Z pracovnej oblasti odstráňte cudzie telesá.
- Ochranný kryt, strunovú hlavu a motor udržiavajte vždy bez zvyškov koseného materiálu.
- Pri opustení zariadenia:
 - vypnite motor
 - počkajte na zastavenie vyžínacieho mechanizmu
- Zariadenie nenechávajte bez dozoru.
- Deťom alebo iným osobám, ktoré nie sú oboznámené s návodom na použitie, nikdy nedovoľte prevádzkovať stroj alebo vykonávať jeho údržbu. Miestne predpisy môžu určovať minimálny vek obsluhujúcej osoby.
- Dodržiavajte bezpečnostné predpisy.
- Používatelia sú zodpovední za úrazy iných osôb a poškodenie ich majetku.
- Vždy nasadte ochranu noža predtým, ako budete stroj alebo rezací nôž prepravovať alebo skladovať.

Pozor!

Pri dlhších prácach môže dôjsť prostredníctvom vibrácií k narušeniu tepien alebo nervového systému na prstoch, rukách alebo zápästiach. Môže sa vyskytnúť zmeravenie častí tela, pichanie, bolesti alebo zmeny pokožky. Pri príslušných príznakoch sa nechajte prehladnúť lekárom!

Bezpečnostné a ochranné zariadenia

Pozor!

Bezpečnostné a ochranné zariadenia nesmú byť odstavované z prevádzky - nebezpečenstvo poranenia!

Núdzové zastavenie

V prípade núdze prepnete spínač zapaľovania do polohy „STOP“.

Ochranný kryt pred údermi kameňov

Ochraňuje používateľa pred odlietavajúcimi predmetmi. Integrovaný nôž skracuje vyžínaciu strunu na prípustnú dĺžku.

Špecifikácia

	BC 225 L	BC 225 B
Typ motora	2-taktný motor, vzduchom chladený	2-taktný motor, vzduchom chladený
Zdvihový objem	25 cm ³	25 cm ³
Výkon:	0,7 kW	0,7 kW
Čistá hmotnosť	7,1 kg	5,5 kg
Objem palivovej nádrže	113 dB(A) K = 3,0 dB (A)	109 dB(A) K = 3,0 dB (A)
Hladina akustického výkonu ISO 22868	98,5 dB(A)	105,5 dB(A)
Hladina akustického tlaku ISO 22868	6,2 m/s ² K=1,5 m/s ²	
Šírka záberu s vyžínacou strunou	38 cm	41,5 cm
Priemer struny	2 mm	2,4 mm
Šírka záberu s vyžínacím kotúčom	-	25,5 cm
Rukoväť	Rukoväť v tvare L	Rukoväť v tvare „Bike“
Zapaľovanie	elektronické	elektronické
Zapaľovacia sviečka	L8RTC	L8RTC
Pohon	odstredivá spojka	odstredivá spojka
Otáčky motora max.	10000 ot./min.	10000 ot./min.
Otáčky motora voľnobeh	2800 ot./min.	2800 ot./min.
Počet otáčok prístroja	7000 ot./min.	7000 ot./min.

Montáž BC 225 L

Prehľad dielov (obrázok 1)

1	Strunová hlava
2	Unášač
3	Ochranný kryt
4	Rukoväť „Loop“ bicyklové riadidlá
5	Rukoväť, pozri Štartovanie motora



Pozor!

Zariadenie smie byť používané iba po úplnej montáži.

Montáž rukoväte v tvare L (BC 225 L) (obrázok 2)

1. Na nosník nasadíte gumenú manžetu.
2. Pomocou štyroch imbusových skrutiek spolu zoskrutkujete cez gumenú manžetu dolnú polovicu rukoväte a hornú polovicu rukoväte.

Montáž ochranného krytu (BC 225 L) (obrázok 3)

1. Fix kryt a montážne puzdro do zásuvky centrum Skrutka so šesťhrannou hlavou na stonke a utiahnite.
2. Guard utiahnuť s ostatnými dvomi imbusových skrutiek.

Montáž strunovej hlavy (BC 225 L) (obrázok 4)

1. Unášací kotúč držte pevne rukou.
2. Strunovú hlavu priskrutkujte na vodiaci trň.
Pozor: ľavotočivý závit.

Montáž BC 225 B

Prehľad dielov (obrázok 1)

1	Strunová hlava
2	Hnací hriadeľ
3	Ochranný kryt
4	Rukoväť "Bike" bicyklové riadidlá
5	Rukoväť, pozri Štartovanie motora



Pozor!

Zariadenie smie byť používané iba po úplnej montáži.

Rukoväť v tvare „Bike“ (obrázok 2) (obrázok 3)

1. Gumenú manžetu nasadíte na nosník.
2. Pomocou štyroch imbusových skrutiek zoskrutkujte cez gumenú manžetu spodnú svorku a držiak rukoväte.
3. Tyč rukoväte vložte do držiaka rukoväte.
4. Pomocou štyroch imbusových skrutiek upevnite hornú svorku na držiak rukoväte.

Montáž rezacieho noža (obrázok 5)

1. Unášací kotúč nasadíte na vodiaci trň hnacieho hriadeľa.
2. Rezací nôž položte na unášací kotúč tak, aby otvor rezacieho noža ležal presne na vodiacom krúžku unášacieho kotúča.
3. Prírubu nasuňte na rezací nôž tak, aby plochá strana ukazovala k rezaciemu nožu.
4. Nasuňte vejárovitú podložku.
5. Upevňovaciu maticu priskrutkujte na vodiaci trň.
Za týmto účelom zasuňte do pripraveného otvoru šesťhranný kľúč a pritiahnite kľúčom na zapalovacie sviečky. Kľúč na sviečky je súčasťou dodávky. **Pozor: ľavotočivý závit!**
6. Maticu zaistíte závlačkou.

Montáž ochranného krytu (obrázok 6)

1. Fix ochranné viečko sa stredná skrutka na riadidlách.
2. Ochranný kryt so zvyšnými dvoma šesťhranné skrutky a šesťhranných matic utiahnite.

Montáž strunovej hlavy (obrázok 7)

1. Nasadte uňasací kotúč na vodiaci trň hriadeľa.
2. Na aretáciu zasuňte šesťhranný kľúč do otvoru uňasacieho kotúča.
3. Strunovú hlavu (7-4) priskrutkujte na vodiaci trň.
Pozor: ľavotočivý závit!

Nastavenie ramenného popruhu (obrázok 1)

1. Ramenný popruh si preveste cez ľavé plece.
2. Uzatvárací háčik zaháknite do oka.
3. Niekoľkými kyvnými pohybmi prekontrolujte dĺžku ramenného popruhu bez zapnutého motora. Strunovú vyžiniacu hlavu alebo vyžinací kotúč musia bežať paralelne k terénu.



Pozor!

Počas práce vždy používajte ramenný popruh. Ramenný popruh si zaháknite až po štarte motora, počas chodu naprázdno.

Palivo a prevádzkové hmoty

Bezpečnostné upozornenia



Varovanie!

Benzín je vysoko horľavý - nebezpečenstvo požiaru!

- Zabezpečte, aby z motora, nádrže alebo palivových vedení nevytekalo palivo.
- Benzín miešajte a uchovávajte iba v na to určených nádobách.
- Nepoužívajte palivovú zmes, ktorá bola skladovaná dlhšie ako 90 dní.
- Tankujte iba na voľnom priestranstve.
- Pri tankovaní nefajčite.
- Uzáver palivovej nádrže neotvárajte pri bežiacom alebo horúcom motore.
- Poškodenú nádrž alebo uzáver palivovej nádrže vymeňte.
- Uzáver palivovej nádrže vždy pevne uzatvorte.
- Palivovú nádrž vyprázdňujte iba vonku.
- Ak benzín vytiekol:
 - Motor neštartujte
 - Zabráňte zapalovacím pokusom.
 - Vyčistite prístroj.
 - Zvyšné palivo nechajte odpariť.

Vytvorenie palivovej zmesi



Používajte iba palivo v pomere 25:1.

1. Benzín a olej do 2-taktových motorov nalejte do príslušnej nádoby podľa tabuľky.
2. Obidva diely dôkladne premiešajte.

Tabuľka zmiešavacích pomerov paliva

Miešanie	Benzín	Zmiešavací olej
25 dielov benzínu: 1 diel zmiešavacieho oleja	1 l	40 ml
Zmiešavací olej pre 2-taktné motory	3 l	120 ml
	5 l	200 ml

Uvedenie do prevádzky BC 225 L a BC 225 B



Pozor!

Pred uvedením do prevádzky vždy vykonajte vizuálnu kontrolu.

- Pred použitím dbajte na pevné uloženie všetkých skrutiek, matíc a čapov na prístroji.
- Prístroj sa nesmie používať s uvoľneným, poškodeným alebo opotrebovaným vyžinacím mechanizmom alebo upevňovacími dielmi.
- Poškodené alebo opotrebované diely vymeňte za originálne náhradné diely
- Motorovú kosu prevádzkujte vždy s použitím ochranného štítu.
- Vždy dodržiavajte návod na obsluhu motora dodaný výrobcom.
- Dodržiavajte predpisy týkajúce sa prevádzkových časov špecifické pre danú krajinu.

Štartovanie motora



Varovanie!

Motor nenechávajte nikdy bežať v uzavretých priestoroch. Nebezpečenstvo otravy!



Vyžiniacu strunu skráťte pred štartom na 13 cm, aby ste nepreťažili motor.

Polohy štartovacej klapky:



Pri studenom štarte BC 225 L a BC 225 B dodržiavajte nasledovné pokyny:

- Motorovú kosu položte rovno na zem a odstráňte prípadné prekážky
- Dbajte na to, aby sa vyžínací mechanizmus nedotýkal žiadnych predmetov a ani podlahy
- Zaujmite bezpečný postoj
- Stroj držte pevne v ľavej ruke. Pravou rukou uchopíte štartovaciu šnúru
- Nestojte ani nekľáče na nosníku
 - Štartovaciu šnúru vyťahujte vždy rovno. Nenechávajte ju rýchlo vŕtahnúť naspäť

Uvedenie do prevádzky BC 225 L

Studený štart BC 225 L (obrázok 5) (obrázok 6)

5-1	Spínač zapalovania „Štart“ - „Stop“
5-2	Aretácia plynovej páky
5-3	Plynová páka

6-1	Kryt vzduchového filtra
6-2	Palivová nádrž na benzín
6-3	Štartovacia klapka „Choke“ - „Run“
6-4	Primer (membránové čerpadlo pre studený štart)
6-5	Štartovacia šnúra

- Spínač zapalovania prestavte do polohy „Štart“.
- Stlačte a podržte aretáciu plynovej páky, stlačte plynovú páku.
- Štartovaciu klapku prestavte do polohy „CHOKE“.
- Membránové čerpadlo pre studený štart stlačte 10-krát.
- Štartovaciu šnúru 3- až 4-krát rovno vyťahnite, až kým nepočujete, že motor v krátkom čase naskočil. Dbajte na rovnomerný rýchly ťah.
- Po štarte motora: Štartovaciu klapku prestavte do polohy „RUN“.
- Vyťahujte štartovaciu šnúru, kým motor nenaštartuje.
- Ak motor nenaskočí, opakujte kroky 1 až 7.

Teplý štart BC 225 L (obrázok 5) (obrázok 6)

- Spínač zapalovania prestavte do polohy „Štart“

- Štartovaciu klapku prestavte do polohy „RUN“.
Prítiahnite štartovaciu šnúru - motor naskočí.

- Motor nenaskakuje:
 - Štartovaciu klapku prestavte do polohy „RUN“
 - Potiahnite štartovaciu šnúru 5-krát
- Ak motor opäť nenaskočí:
 - Počkajte 5 minút a následne to vyskúšajte ešte jedenkrát so zatlačenou plynovou pákou



Všimnite si kapitolu „Pomoc pri poruchách“.

Vypnutie motora (obrázok 5)

- Uvoľnite plynovú páku a motor nechajte bežať na voľnobeh.
- Spínač zapalovania prestavte do polohy „STOP“.



Pozor!

Motor a vyžínací mechanizmus po vypnutí dobieha - nebezpečenstvo poranenia!

Uvedenie do prevádzky BC 225 B

Studený štart BC 225 B (obrázok 8) (obrázok 9)

8-1	Spínač zapalovania „Štart“ - „Stop“
8-2	Tlačidlo „Lock off“
8-3	Aretácia plynovej páky
8-4	Plynová páka

9-1	Kryt vzduchového filtra
9-2	Palivová nádrž na benzín
9-3	Štartovacia klapka „Choke“ - „Run“
9-4	Primer (membránové čerpadlo pre studený štart)
9-5	Štartovacia šnúra

- Spínač zapalovania prestavte do polohy „Štart“.
- Aretácia plynovej páky:
 - Stlačte a podržte aretáciu plynovej páky
 - Stlačte a podržte plynovú páku
 - Stlačte a podržte tlačidlo „Lock off“
 - Uvoľnite plynovú páku
Plynová páka zaskočí do polohy na plný plyn.
 - Uvoľnite tlačidlo „Lock off“.
- Štartovaciu klapku prestavte do polohy „CHOKE“.
- Membránové čerpadlo pre studený štart stlačte 10-krát.
- Štartovaciu šnúru 2- až 3-krát rovno vyťahnite, až kým nepočujete, že motor v krátkom čase naskočil. Dbajte na rovnomerný rýchly ťah.
- Po štarte motora: Štartovaciu klapku prestavte do polohy „RUN“.

7. Vyťahujte štartovaciu šnúru, kým motor nenaštartuje.
8. Ak motor nenaskočí, opakujte kroky 1 až 7.

Teplý štart BC 225 B (obrázok 8) (obrázok 9)

1. Spínač zapalovania prestavte do polohy „Štart“.
 2. Štartovaciu klapku prestavte do polohy „RUN“.
 3. Rýchlo potiahnite štartovaciu šnúru maximálne 6-krát - motor naskočí. Držte plynovú páku úplne stlačenú, kým nebude motor ticho bežať.
- Motor nenaskakuje:
 - Štartovaciu klapku prestavte do polohy „RUN“
 - Potiahnite štartovaciu šnúru 5-krát
 - Ak motor opäť nenaskočí:
 - Počkajte 5 minút a následne to vyskúšajte ešte jedenkrát so zatlačenou plynovou pákou

 Všímnite si kapitolu „Pomoc pri poruchách“.

Vypnutie motora BC 225 B (obrázok 8)

4. Uvoľnite plynovú páku a motor nechajte bežať na voľnobeh.
5. Spínač zapalovania prestavte do polohy „STOP“.

Pozor!

Motor a výžinací mechanizmus po vypnutí dobieha - nebezpečenstvo poranenia!

Návod na použitie

Motor nechajte počas výžinania a kosenia bežať vo vyššej oblasti otáčok.

Bezpečnostné upozornenia

Pozor!

Dbajte na dodržiavanie bezpečnostných a výstražných upozornení v tejto dokumentácii a na zariadení.

- Osoby, ktoré nie sú oboznámené s výžinačom, by mali byť pri zariadení iba s vypnutým motorom.
- Noste vhodný pracovný odev.
- Pri práci dbajte na bezpečný postoj.
- Zariadenie obsluhujte vždy obidvoma rukami.
- Telo a odev udržiajte vzdialené od výžinacieho mechanizmu.
- Tretie osoby sa musia zdržiavať mimo nebezpečnej oblasti.
- Strunovú hlavu nedržte nikdy nad výškou kolien, ak je prístroj v prevádzke.
- Neumývajte stroj vodou a chráňte ho pred dažďom a vlhkosťou.

- Pri kosení na svahoch vždy stojte pod výžinacím zariadením.
- Nikdy nepracujte na hladkom, šmykľavom kopci alebo svahu.
- Zariadenie nikdy nepoužívajte v blízkosti ľahko zápalných kvapalín alebo plynov - nebezpečenstvo explózie a/alebo požiaru!
- Po kontakte s cudzím telesom:
 - vypnite motor
 - zariadenie prekontrolujte na poškodenia

Predženie výžinacej struny

1. Motor nechajte bežať na plný plyn a strunovou hlavou ťuknite na zem. Výžinacia struna sa automaticky predžie.

 Nôž na ochrannom kryte skráti výžinaciu strunu na prístupnú dĺžku.

Vyčistenie ochranného krytu

1. Zariadenie vypnite.
2. Zvyšky po kosení opatrne odstráňte skrutkovačom alebo podobným nástrojom.

 Ochranný kryt pravidelne čistite, aby ste zabránili prehriatiu rúrového telesa.

Vyžinanie

1. Prekontrolujte terén a nastavte požadovanú výšku výžinania.
2. Strunovú hlavu privedte do požadovanej výšky a držte.
3. Zariadením pohybujte tak isto ako s kosou zo strany na stranu.
4. Strunovú hlavu držte neustále paralelne k zemi.

Nízke vyžinanie

1. Zariadenie vedte s jemným sklonom dopredu tak, že sa pohybuje tesne nad zemou.
2. Vyžinajte vždy smerom od tela.

Vyžinanie pri plotoch a základoch

Pozor!

Nedotýkajte sa pevných stavieb - nebezpečenstvo spätného nárazu!

1. Zariadenie vedte pomaly a opatrne, bez toho, aby ste výžinaciu strunu nechali narážať na prekážky.

Vyžínanie okolo stromov

1. Zariadenie vedte okolo stromov opatrne a pomaly tak, že sa vyžínacia struna nedotýka kôry stromov.
2. Okolo stromov koste smerom zľava doprava.
3. Trávu a burinu zachyťte špičkou struny a strunovú hlavu pohnite ľahko smerom dopredu.



Vyžínanie pri kamenných múroch, základoch, stromoch vedie k vyššiemu opotrebovaniu struny.

Kosenie

1. Strunovú hlavu nahnite v 30 stupňovom uhle smerom doprava.
2. Rukoväť nastavte do požadovanej polohy.



Pozor!

Cudzie telesá odstráňte z pracovnej oblasti.
Nebezpečenstvo poranenia/ vecné poškodenie odlietavajúcimi cudzími telesami.

Kosenie s vyžínacím kotúčom

Pri kosení s vyžínacím kotúčom sa vyžínací kotúč vedie s vodorovným, terén kopírujúcim pohybom z jednej strany na druhú.



Pozor!

Pred použitím vyžínacieho kotúča dodatočne dbajte na:

- Použitie nosného popruhu
- Prekontrolujte správnu montáž ochranného krytu a vyžínacieho kotúča
- Noste ochranný odev a ochranu očí



Vyžínacie kotúče na burinu nepoužívajte na rezanie krovín a mladých stromčekov!



Pozor!

Používajte iba originálny rezací nôž a príslušenstvo!
Iné ako originálne diely môžu viesť k poraneniám a poruchám funkčnosti na stroji!

Zabráňte spätnému nárazu



Pozor!

Vyžínací nôž nepoužívajte v blízkosti pevných prekážok - nebezpečenstvo spätného nárazu / poranenia!

Zaseknutie

Hustá vegetácia, mladé stromčeky alebo krovie môžu zablokovať vyžínací kotúč a viesť k zastaveniu.

- Zabráňte blokovaniu tým, že budete sledovať, do ktorej strany sa nakláňa krovie a vyžínať budete z náprotivnej strany
- Ak sa vyžínací kotúč pri vyžínaní zapletie
 - motor ihneď zastavte.
 - zariadenie držte vo výške, aby vyžínací kotúč neskákal alebo sa neporušil
 - zapletený materiál z kosenia odoberte

Údržba a ošetrovanie

- Po každom použití vyčistite prístroj kefou a suchou handrou. Nepoužívajte čistiace prostriedky ani vodu.

Vzduchový filter



Pozor!

Zariadenie nikdy nepoužívajte bez vzduchového filtra. Vzduchový filter pravidelne čistite. Poškodený vzduchový filter vymeňte.

1. Odstráňte hviezdicovú skrutku, odoberte kryt a vyberte vzduchový filter.
2. Vzduchový filter očistite mydlom a vodou. Nepoužívajte benzín!
3. Vzduchový filter nechajte uschnúť.
4. Vzduchový filter namontujte v opačnom poradí.

Palivový filter



Pozor!

Zariadenie nikdy nepoužívajte bez palivového filtra. Následkom môže byť ťažké poškodenie motora.

1. Kryt palivovej nádrže úplne odoberte.
2. Existujúce palivo vylejte do vhodnej nádoby.
3. Pomocou háčika z drôtu vyberte filter z nádrže.
4. Filter stiahnite otáčavým pohybom.
5. Filter vymeňte.

Nastavenie karburátora

Karburátor je zo závodu optimálne nastavený.

Zapaľovacia sviečka (BC 225 L, obrázok 7) (BC 225 B, obrázok 4)

Vzdialenosť elektród = 0,635 mm [0.025"].

1. Zapaľovaciu sviečku pritiahnite utahovacím momentom 12-15 Nm.
2. Koncovku zapaľovacieho kábla nasadte na zapaľovaciu sviečku.

Brúsenie noža strunovej šnúry

1. Rezací nôž uvoľnite z ochranného krytu.
2. Rezací nôž upevnite do zveráku a nabrúste ho plochým pilníkom. Nôž brúste iba v jednom smere.

Skladovanie

- Pred dlhším skladovaním (cez zimu) vyprázdňte palivovú nádrž.
- Palivovú nádrž vyprázdňujte iba vonku.
- Motor nechajte pred skladovaním vychladnúť.

1. Vyprázdňte palivovú nádrž.
2. Motor naštartujte a nechajte ho bežať na voľnobeh, pokiaľ nezhasne.
3. Motor nechajte ochladnúť.
4. Zapaľovaciu sviečku uvoľnite pomocou kľúča na sviečky.
5. Spaľovaciu komoru naplňte dvoma čajovými lyžičkami oleja pre 2-taktné motory. Pre rozloženie oleja vo vnútornom priestore motora viackrát pomaly potiahnite štartovacie lano.
6. Zapaľovaciu sviečku opäť nasadte.
7. Zariadenie dôkladne očistite a vykonajte údržbu.
8. Zariadenie skladujte na suchom a chladnom mieste.



Pozor!

Zariadenie neskladujte pri otvorenom ohni alebo zdrojoch tepla - nebezpečenstvo požiaru alebo explózie!



Pozor! Nebezpečenstvo požiaru!

Natankovaný stroj neuskladňujte v budovách, v ktorých by mohli benzínové výpary prísť do styku s otvoreným ohňom alebo iskrami!

Oblasť okolo motora, výfuku, skrine batérie, palivovej nádrže udržiavajte bez posekanej hmoty, benzínu a oleja.

Znovu uvedenie do prevádzky

1. Odstráňte zapaľovaciu sviečku.
2. Štartovacie lano rýchlo natiahnite, a zostávajúci olej odstráňte zo spaľovacej komory.
3. Zapaľovaciu sviečku vyčistite, prekontrolujte vzdialenosť elektród.
4. Zapaľovaciu sviečku znovu namontujte a v prípade potreby vymeňte.
5. Zariadenie pripravte na použitie.
6. Nádrž naplňte správnou zmesou paliva a oleja 25:1).

Pomoc pri poruchách

Problém	Oprava
Motor neštartuje	<ul style="list-style-type: none"> ■ Nesprávny postup pri štartovaní, dodržiavajte návod na použitie ■ Zapaľovaciu sviečku, ako aj vzduchový a palivový filter, vyčistite
Motor naskočí, ale ďalej nebeží	<ul style="list-style-type: none"> ■ Páku prestavte do polohy RUN ■ Zapaľovaciu sviečku vyčistite / nastavte alebo vymeňte ■ Filter vyčistite alebo vymeňte
Motor štartuje, ale nebeží na plný výkon	<ul style="list-style-type: none"> ■ Páku prestavte do polohy RUN ■ Filter vyčistite alebo vymeňte
Motor beží nepravidelne	<ul style="list-style-type: none"> ■ Zapaľovaciu sviečku vyčistite / nastavte alebo vymeňte
Nadmerné množstvo dymu	<ul style="list-style-type: none"> ■ Použite správnu zmes paliva (25:1)

Poruchy, ktoré sa nedajú odstrániť pomocou tejto tabuľky, je potrebné odstrániť v autorizovanom servise.

Likvidácia



Zariadenia, ktoré doslúžili, nelikvidujte cez domový odpad!

Balenie, zariadenie a príslušenstvo sú vyrobené z recyklovateľných materiálov a preto ich príslušne likvidujte.

Vyhlásenie o zhode - ES

SK

Týmto vyhlasujeme, že tento výrobok v prevedení, ktoré sme uvedli do prevádzky, zodpovedá požiadavkám harmonizovaných smerníc EÚ, bezpečnostných noriem EÚ a noriem platných pre tento výrobok.

Výrobok

Motorový vŕžinač, odstredivou
spojkou

Výrobné číslo

G2302305

Výrobca

AL-KO Geräte GmbH
Ichenhauser Str. 14
89359 KOETZ
DEUTSCHLAND

Splnomocnenec

Andreas Hedrich
Ichenhauser Str. 14
89359 KOETZ
DEUTSCHLAND

Typ

BC 225 L
BC 225 B

Smernice EÚ

2006/42/EG
2004/108/EG
2000/14/EG
2002/88/EG

Harmonizované normy

EN ISO 11806
EN ISO 14982
EN ISO 22867
EN ISO 22868

Hlučnosť**nameraná / zaručená**

EN ISO 3744
BC 225 L 98 / 113 dB(A)
BC 225 B 105 / 109 dB(A)

Konformitätsbewertung

2000 /14/EG
Anhang V

Notifikovaná osoba

TÜV Rheinland Product Safety
GmbH
Am Grauen Stein
51105 Köln
Germany

Kôtz, 2014-12-15

Wolfgang Hergeth

Wolfgang Hergeth, Managing Director

Záruka

Prípadnú materiálovú alebo výrobnú chybu počas zákonnej záručnej lehoty odstránime podľa nášho rozhodnutia pomocou opravy alebo náhradnej dodávky. Premičacia doba je určená podľa práva krajiny, kde bolo zariadenie nakúpené.

Náš prísľub záruky platí len v prípade, že:

- Zariadenie bolo správne obsluhované
- Dodržiaval sa návod na obsluhu
- Používali sa len originálne náhradné diely

Záruka stráca platnosť v prípade, že:

- Na zariadení boli vykonané pokusy o opravu
- Na zariadení boli vykonané technické zmeny
- Zariadenie sa nepoužívalo podľa účelu, na ktorý bolo určené (napr. priemyselné alebo komunálne použitie)

Zo záruky sú vylúčené:

- Poškodenia laku, ku ktorým došlo normálnym opotrebovaním
- Opotrebované diely, ktoré sú na karte náhradných dielov označené rámečkom XXX XXX (X)
- Spaľovacie motory – Pre tieto platia samostatné záručné podmienky príslušného výrobcu motora

V prípade záruky sa obráťte, prosím, s týmto vyhlásením o záruke a dokladom o nákupe na vášho predajcu alebo na najbližší autorizovaný zákaznícky servis. Týmto prísľubom záruky zostávajú zákonné nároky kupujúceho voči predávajúcemu na odstránenie nedostatkov nedotknuté.

Bevezetés

- Üzembe helyezés előtt olvassa át ezt a leírást. Ez a biztonságos munka és a zavartalan kezelés előfeltétele.
- Tartsa be a használati utasításban és a gépen látható biztonsági utasításokat és figyelmeztetéseket.
- Ez a dokumentáció az ismertetett készülék állandó tartozéka, annak eladása esetén adja át a vevőnek a géppel együtt.

Jelmagyarázat

Figyelem!

Ha pontosan betartja ezeket a figyelmeztetéseket, elkerülheti a személyi sérüléseket és/vagy az anyagi károkat.



Különleges utasítások a jobb megértéshez és kezeléshez.

A készüléken lévő szimbólumok jelentése

	Figyelem!
	Olvassa el a használati utasítást
	Viseljen védőszemüveget, védősisakot és fülvédőt
	Viseljen védőkesztyűt
	Viseljen biztonsági cipőt
	A készüléket csak vágószinórral üzemeltesse!
	A szétszóródó tárgyak veszélyesek
	A készülék és egy harmadik, külső személy között legalább 15 m távolság legyen
	BC 225 L: Kés használata tilos!

Rendeltetésszerű használat

Ez a készülék magántulajdonú telkek gyepterületének nyírására és kaszálására alkalmas.

Más, ettől eltérő használata nem rendeltetésszerűnek minősül.



Figyelem!

A készüléket nem szabad ipari alkalmazásban üzemeltetni.

Biztonsági utasítások

- A készüléket csak műszakilag kifogástalan állapotban használja
- Csak elégséges napfény vagy mesterséges megvilágítás mellett dolgozzon
- A készüléket ne üzemeltesse más vágószerszámokkal vagy rászerezelt készülékekkel
- Viseljen megfelelő munkaruhát:
 - Hosszú nadrág, biztos lábbeli, védőkesztyű
 - Védőszemüveg, védősisak, fülvédő
- Munka közben ügyeljen arra, hogy biztos helyen álljon
- A készüléket ne használja, ha alkohol, kábítószeres vagy gyógyszerek hatása alatt áll
- A készüléket mindig két kézzel kezelje
- A fogantyúkat tartsa tisztán és szárazon
- A testét és ruházatát tartsa távol a vágószervezettől
- Ne engedjen másokat a készülék közelébe
- Az idegen anyagokat távolítsa el a munkaterületről
- A védőpajzsot, a zsinórfejet és a motort mindig tisztítsa meg a kaszálás során rátapadt anyagoktól
- Amikor befejezi a munkát a készülékkel:
 - Kapcsolja ki a motort
 - Várja meg, amíg a vágószervezet leáll
- Ne hagyja a készüléket felügyelet nélkül
- A gépet nem üzemeltetheti és nem tarthatja karban gyermek vagy nem betanított személy. A helyi rendelkezések megsabhatják a kezelő személyek legkisebb életkorát.
- A balesetmegelőzési előírásokat be kell tartani
- A felhasználó felel a más személyekkel és azok tulajdonaival bekövetkezett balesetekért
- Mindig helyezze fel a késvédőt, mielőtt a készüléket vagy a vágókést állítja vagy tárolja

Figyelem!

Hosszabb ideig tartó munkálatok esetén a rezgések rendellenességeket okozhatnak a véredényekben, illetve az ujjakon, a kézen, vagy a csuklón található idegekben. A testrészek zibbadása, szúró, vagy egyéb fájdalom, valamint bőrelváltozások léphetnek fel. Ezekre utaló jelek esetén vesse magát orvosi vizsgálat alá!

Biztonsági és védőfelszerelések**Figyelem!**

A biztonsági és védőfelszereléseket nem szabad üzemen kívül helyezni - sérülésveszély!

Vészleállító

Vészély esetén a gyújtáskapcsolót állítsa "STOP" helyzetbe.

Kirepülő kövek elleni védőpajzs

Védi a felhasználót a kirepülő tárgyaktól. A beépített kés leszabja a vágózsínort a megengedett hosszúságúra.

Műszaki adatok

	BC 225 L	BC 225 B
Motor típusa	Léghűtéses kétütemű motor	Léghűtéses kétütemű motor
Lökettérfogat	25 cm ³	25 cm ³
Teljesítmény:	0,7 kW	0,7 kW
Száraz súly	7,1 kg	5,5 kg
Üzemanyag-befogadó képesség	113 dB(A) K = 3,0 dB (A)	109 dB(A) K = 3,0 dB (A)
Hangteljesítmény szint ISO 22868	98,5 dB(A)	105,5 dB(A)
Hangnyomás szint, ISO 22868	6,2 m/s ² K=1,5 m/s ²	3 m/s ² K=1,5 m/s ²
Vágózsínór vágási szélesség	38 cm	41,5 cm
Vágózsínór átmérője	2 mm	2,4 mm
Fogantyú	L-fogantyú	"Kerékpár" fogantyú
Gyújtás	Elektromos	Elektromos
Gyújtógyertya	L8RTC	L8RTC
Meghajtás	Centrifugális tengelykapcsoló	Centrifugális tengelykapcsoló
Motor fordulatszáma max.	10000 ford./perc	10000 ford./perc
Motor fordulatszáma üresfutásban	2.800 ford./perc	2.800 ford./perc
Szerszám fordulatszáma	7.000 ford./perc	7.000 ford./perc

BC 225 L összeszerelése

Alkatrészek áttekintése (1. ábra)

1	Zsinórfej
2	Továbbító
3	Védősapka
4	„Loop“ kerékpárfogantyú
5	Fogantyú, lásd a Motor beindítása részt



Figyelem!

A készüléket csak teljesen összeszerelt állapotban szabad üzemeltetni.

L fogantyú (BC 225 L) felszerelése (2. ábra)

1. Helyezze a gumikarmantyút a rúd fölé.
2. A négy belső hatlapfejú csavarral csavarozza össze a fogantyú alsó felét és felső felét a gumikarmantyú fölé.

A védőburkolat felszerelése (BC 225 L) (3. ábra)

1. Fix fedél és rögzítő hüvely a központ hatlapú csavart a szár és húzza meg.
2. Guard szorítsa meg a másik két imbuszcsavar.

A zsinórfej felszerelése (BC 225 L) (4. ábra)

1. Tartsa meg kézzel a továbbítókorongot.
2. Csavarja a zsinórfejet a vezetőtűskére.
Figyelem: balmenetes.

BC 225 B összeszerelése

Alkatrészek áttekintése (1. ábra)

1	Zsinórfej
2	Hajtótengely
3	Védősapka
4	„Bike“ kerékpárfogantyú
5	Fogantyú, lásd a Motor beindítása részt



Figyelem!

A készüléket csak teljesen összeszerelt állapotban szabad üzemeltetni.

„Bike“ kerékpárfogantyú (2. ábra) (3. ábra)

1. Helyezze a gumikarmantyút a rúd fölé.
2. A négy belső hatlapfejú csavarral csavarozza össze az alsó szorítót és a fogantyú tartóját a gumikarmantyú fölé.
3. Helyezze a kapaszkodót a fogantyú tartójába.
4. A négy belső hatlapfejú csavarral rögzítse a felső szorítót a fogantyú tartójára.

A vágókés felszerelése (5. ábra)

1. Helyezze a továbbítókorongot a hajtótengely vezetőtűskéjére.
2. Helyezze a vágókést a továbbítókorongra oly módon, hogy a vágókés furata pontosan a továbbítókorong vezetőkörénél legyen.
3. A peremet úgy helyezze a vágókésre, hogy a lapos oldal a vágókés felé nézzen.
4. Helyezze fel a fogazott alátétet.
5. Húzza meg a rögzítő anyát a vezetőtűskén. Ehhez helyezze a hatlapfejú kulcsot az erre szolgáló furatokba, és húzza meg a gyertyakulccsal. A gyertyakulcs a szállítási tartalom részét képezi.
Figyelem: balmenetes!
6. Biztosítsa az anyát a biztosító szeggel!

Védősapka felszerelése (6. ábra)

1. Fix védőkupak közepes csavart a kormányon.
2. Védőburkolat a maradék két hatszögletű csavart és húzza meg a hatlapú anyákat.

A zsinórfej felszerelése (7. ábra)

1. Helyezze a továbbítókorongot a hajtótengely vezetőtűskéjére.
2. A rögzítéshez helyezze a hatlapfejű kulcsot a továbbítókorong furatába.
3. Csavarja a zsinórfejet a vezetőtűskére. **Figyelem: balmenetes.**

Vállheveder beállítása (1. ábra)

1. A vállhevedert a bal vállá fölé helyezze.
2. A záróhorgot akassza a gyűrűbe.
3. A vállheveder hosszát ellenőrizze néhány lengő mozdulattal a motor bekapcsolása nélkül. A zsinóros vágófejnek vagy a vágókésnek a talajjal párhuzamosan kell mozogni.



Figyelem!

A munka során mindig használja a vállhevedert. A vállhevedert csak a motor beindítása után, üresjáratban akassza be.

Hajtó- és üzemanyagok

Biztonsági utasítások



Figyelmeztetés!

A benzin erősen gyúlékony - tűzveszély!

- Győződjön meg arról, hogy a motorból, a tankból és az üzemanyag-vezetékekből nem szivárog üzemanyag
- A benzint csak erre alkalmas tartályokban keverje és tárolja
- Ne használjon olyan üzemanyag keveréket, amelyet 90 napnál hosszabb ideig raktározott
- Csak a szabadban tankoljon
- Tankolás közben ne dohányozzon
- Járó vagy forró motor tanksapkáját ne nyissa ki
- A sérült üzemanyagtartályt vagy tanksapkát cserélje le
- Az üzemanyagtartály fedelét mindig szorosan zárja le
- Csak a szabadban ürítse le a benzintartályt!
- Ha a benzin kifogyott:
 - A motort ne indítsa be
 - Kerülje a beindítási kísérleteket
 - Tisztítsa meg a készüléket
 - A maradék üzemanyagot hagyja elpárologni

Üzemanyag-keverék elkészítése



Csak 25:1 arányú hajtóanyagot használjon.

1. A benzint és a kétütemű motorhoz alkalmas olajat töltsse a táblázat szerinti mennyiségben egy megfelelő tartályba.
2. A két alkotórészt alaposan keverje össze.

Táblázat a hajtóanyag-keverék összeállításához

Keverés	Benzin	Keverőolaj
25 rész benzin:	1 l	40 ml
1 rész keverő olaj	3 l	120 ml
kétütemű motorhoz alkalmas keverőolaj	5 l	400 ml

BC 225 L és BC 225 B beüzemelése



Figyelem!

Üzembe helyezés előtt szemrevételezéssel mindig ellenőrizze a készüléket.

- Használat előtt ügyeljen arra, hogy minden csavar, anya és csapszeg meg legyen húzva a készüléken
- Nem szabad használni a készüléket megglazult, sérült vagy elhasznált vágószerszámmal és/vagy rögzített alkatrészsel
- A sérült vagy kopott alkatrészeket cserélje ki eredeti pótalkatrészekre.
- A motoros kaszát mindig védőpajzzsal használja
- A motor gyártójának mellékelt használati utasítását minden esetben vegye figyelembe
- Vegye figyelembe az üzemeltetési időre vonatkozó nemzeti rendelkezéseket

Motor indítása



Figyelmeztetés!

A motort soha ne járassa zárt térben. Mérgezésveszély!



Beindítás előtt a vágózsínórokat 13 cm-re rövidítse le, hogy ne terhelje túl a motort.

Indító csappantyú fokozatai:

 CHOKE (FOJTÁS)	 RUN (ÜZEM)
---	--

A BC 225 L és BC 225 B hidegindításakor vegye figyelembe a következőket:

- Helyezze a motoros fűkaszát a talajra vízszintesen és akadálymentesen
 - Ügyeljen arra, hogy a vágószerszám ne érintkezzen semmilyen tárggyal és a talajjal se
 - Álljon biztonságosan
 - A bal kezével tartsa meg a készüléket. A jobb kezével fogja az indítózsínort
 - Ne álljon és ne térdeljen a rúdra
- Az indítózsínort mindig egyenesen húzza ki. Ne hagyja, hogy hirtelen visszaránduljon!

BC 225 L beüzemelése

BC 225 L hidegindítása (5. ábra) (6. ábra)

5-1	„Start” - „Stop” gyújtáskapcsoló
5-2	Gázkar zár
5-3	Gázkar

6-1	Légszűrő borítása
6-2	Benzintartály
6-3	„Fojtás” - „Üzem” indító csappantyú
6-4	Befecskendező (hidegindító membránszivattyú)
6-5	Indítózsínor

- Állítsa a gyújtáskapcsolót a „Start” állásba.
- Nyomja meg és tartsa ott a gázkar zárt, nyomja meg a gázkart.
- Állítsa az indítócsappantyút a „FOJTÁS” állásba.
- Nyomja meg tízszer a hidegindító membránszivattyút.
- Húzza ki egyenesen 3-4 alkalommal az indítózsínort, amíg a motor hallhatóan és rövid ideig el nem indul (beindul).
Ügyeljen az egyenletes, gyors kihúzásra.
- A motor beindítása után: állítsa az indítócsappantyút az „ÜZEM” állásba.
- Addig húzza az indítózsínort, amíg a motor el nem indul.
- Ha a motor nem indul, akkor ismétlje meg a lépéseket 1-től 7-ig.

BC 225 L melegindítás (5. ábra) (6. ábra)

- Állítsa a gyújtáskapcsolót a „Start” állásba.

- Állítsa az indító csappantyút a „RUN” állásba. Húzza meg az indítózsínort - a motor beindul.

- Ha a motor nem indul be:
 - Az indítócsappantyút állítsa „ÜZEM” helyzetbe
 - Húzza meg ötször az indítózsínort
- Ha a motor még mindig nem indul be:
 - Várjon 5 percet és próbálja meg a műveletet lenyomott gázkarral



Tekintse meg a "Segítség üzemzavar esetén" fejezetet.

Kapcsolja ki a motort (5. ábra)

- Eressze el a gázkart és a motort működtesse üresjárataban.
- A gyújtáskapcsolót állítsa "STOP" helyzetbe.



Figyelem!

A leállítás után a motor és a vágószerkezet még mozgásban van - sérülésveszély!

BC 225 B beüzemelése

BC 225 B hidegindítása (8. ábra) (9. ábra)

8-1	„Start” - „Stop” gyújtáskapcsoló
8-2	„Lock-Off” kapcsoló
8-3	Gázkar zár
8-4	Gázkar

9-1	Légszűrő borítása
9-2	Benzintartály
9-3	„Fojtás” - „Üzem” indító csappantyú
9-4	Befecskendező (hidegindító membránszivattyú)
9-5	Indítózsínor

- Állítsa a gyújtáskapcsolót a „Start” állásba.
- Rögzítse a gázkart:
 - Nyomja meg és tartsa ott a gázkar zárt
 - Nyomja meg és tartsa ott a gázkart.
 - Nyomja meg és tartsa ott a „Lock off” kapcsolót
 - Engedje el a gázkart A gázkar teljes gázra áll.
 - Engedje el a „Lock off” kapcsolót.
- Állítsa az indítócsappantyút a „FOJTÁS” állásba.
- Nyomja meg tízszer a hidegindító membránszivattyút.
- Húzza ki egyenesen 2-3 alkalommal az indítózsínort, amíg a motor hallhatóan és rövid ideig el nem indul (beindul).
Ügyeljen az egyenletes, gyors kihúzásra.
- A motor beindítása után: állítsa az indítócsappantyút az „ÜZEM” állásba.
- Addig húzza az indítózsínort, amíg a motor el nem indul.

8. Ha a motor nem indul, akkor ismétlje meg a lépéseket 1-től 7-ig.

BC 225 B melegindítás (8. ábra) (9. ábra)

1. Állítsa a gyújtáskapcsolót a „Start” állásba.
 2. Állítsa az indító csappantyút az „ÜZEM” állásra.
 3. Húzza meg az indítózsinórt gyorsan maximum 6 alkalommal - a motor beindul. Nyomja le teljesen a gázkart addig, amíg a motor nem jár egyenletesen.
- Ha a motor nem indul be:
 - Az indítócsappantyút állítsa „ÜZEM” helyzetbe
 - Húzza meg az indítózsinórt ötször
 - Ha a motor még mindig nem indul be:
 - Várjon 5 percet és próbálja meg a műveletet lenyomott gázkarral



Tekintse meg a "Segítség üzemzavar esetén" fejezetet.

A BC 225 B motor kikapcsolása (8. ábra)

4. Engedje el a gázkart, és hagyja járnı a motort üresjáratban.
5. Kapcsolja a gyújtáskapcsolót a „STOP” állásba.



Figyelem!

A leállítás után a motor és a vágószerkezet még mozgásban van - sérülésveszély!

Használat

Fűnyírás és vágás közben a motort mindig a felső fordulatszám tartományban működtesse

Biztonsági utasítások



Figyelem!

Tartsa be a használati utasításban és a gépen látható biztonsági utasításokat és figyelmeztetéseket.

- A fűnyíró használatában nem járatos személyek a kezelést kikapcsolt motor mellett gyakorolják
- Viseljen a célnak megfelelő munkaruhát
- Munka közben ügyeljen arra, hogy biztos helyen álljon
- A készüléket mindig két kézzel kezelje
- A testét és ruházatát tartsa távol a vágószerkezettől
- Ne engedjen másokat a készülék közelébe
- A készülék üzeme közben a zsinórfejet soha ne tartsa térdmagasság felett
- Ne fröcsköljön vizet a készülékre, és óvja az esőtől és a nedvességtől.
- Ha lejtőn kaszál, mindig a vágószerkezet szintje alatt

álljon

- Soha ne dolgozzon sima, síkos emelkedőn vagy lejtőn
- A készüléket soha ne használja könnyen gyulladó folyadékok vagy gázok közelében - robbanás és/vagy tűzveszély!
- Ha a gép idegen testtel érintkezik:
 - Kapcsolja ki a motort
 - Ellenőrizze, nem sérült-e meg a készülék

Vágózsinór hosszának növelése

1. A motort járassa teljes gázzal és a zsinórfejet érintse a talajhoz.
A vágózsinór automatikusan meghosszabbodik.



A védőtáblán található kés a megengedett hosszúságra vágja a vágózsinórt.

Védőpajzs tisztítása

1. Kapcsolja ki a készüléket.
2. A fűmaradványokat óvatosan távolítsa el egy csavarhúzóval vagy egy hasonló szerszámmal.



A védőpajzsot rendszeresen tisztítsa, hogy a tartónyel cső ne melegegjen túl.

Fűnyírás

1. Ellenőrizze a terepet és állapítsa meg a kívánt vágási magasságot.
2. A zsinórfejet a kívánt magasságban vezesse és tartsa.
3. A készüléket sarlószerű mozdulatokkal lendítse egyik helyről a másikra.
4. A zsinórfejet mindig tartsa a talajjal párhuzamosan.

Alacsony nyírás

1. A készüléket kissé megbillentve vezesse előre úgy, hogy az szorosan a talaj szintje felett mozogjon.
2. Nyírás közben a gépet mindig a testétől elfele mozgassa.

Nyírás sövényeknél és alapoknál



Figyelem!

Szilárd építményekhez ne érjen hozzá - visszacsapódási veszély!

1. Lassan és figyelmesen mozgassa a készüléket anélkül, hogy a vágózsinórt akadályokra vezetné fel!

Nyírás fatörzsek körül

1. A készüléket óvatosan és lassan mozgassa a fatörzs körül, hogy a vágózsínör ne érjen hozzá a kérgehez.
2. A fatörzsek körül balról jobbra kaszáljon.
3. A fűvet és gyomot a zsinór csúcsával érintse és a zsinórfejet kissé billentse előre.



Kőfalak, alapok és fák melletti nyírás közben erősebben kopik a vágózsínör.

Kaszálás

1. A zsinórfejet 30 fokos szögben billentse jobbra.
2. A fogantyút állítsa a kívánt pozícióba.



Figyelem!

A munkaterületről távolítsa el az idegen anyagokat. A szétrepülő idegen testek sérülést és anyagi károkat okozhatnak.

Kaszálás vágókéssel

Ha a vágókéssel kaszál, a vágókést vízszintesen, ív alakban mozgassa egyik helyről a másikra.



Figyelem!

A vágókés használata előtt vegye figyelembe a következőket:

- Használja a tartóhevedert
- Ellenőrizze, hogy a védőburkolat és a vágólap helyesen vannak-e felszerelve
- Viseljen védőruhát és védőszemüveget



A gyomvágó kést ne használja bozót és facsometék levágására!



Figyelem!

Csak eredeti vágókést és tartozékokat használjon! A nem eredeti alkatrészek sérülést és működési zavart okozhatnak a berendezésen!

Visszacsapódás elkerülése



Figyelem!

A vágókést ne használja szilárd akadályok közelében - visszacsapódás/sérülés veszélye!

Beszorulás

A sűrű növényzet, facsometék vagy bozót blokkolhatja a vágólapot és leállíthatja a mozgását.

- A beszorulást úgy kerülheti el, hogy figyelembe veszi, milyen irányba hajlik a bozót, és az ellenkező irányból vágja
- Ha a vágólap vágás közben megakad
 - Azonnal állítsa le a motort
 - A készüléket tartsa olyan magasan, hogy a vágólap ne ugorjon ki vagy ne törjön el
 - A megfogott anyagot távolítsa el a késről

Karbantartás és ápolás

- A készüléket minden használat után tisztítsa meg egy kefével és egy száraz kendővel. Ne használjon tisztítószeret és vizet.

Légszűrő



Figyelem!

A készüléket soha ne használja légszűrő nélkül. A légszűrőt rendszeresen tisztítsa. A sérült szűrőt cserélje le.

1. Vegye ki az csillagcsavart, emelje le a fedelet és vegye ki a légszűrőt.
2. A légszűrőt szappanos vízzel tisztítsa. Ne használjon benzint!
3. Hagyja a légszűrőt kiszáradni.
4. A légszűrőt fordított sorrendben szerelje vissza.

Üzemanyagszűrő



Figyelem!

A készüléket soha ne használja üzemanyagszűrő nélkül. A motor súlyosan megsérülhet.

1. Teljesen vegye le az tartályfedelelet.
2. A tartályban lévő üzemanyagot töltsen egy megfelelő edénybe.
3. Egy drótkampóval húzza ki a szűrőt a tartályból.
4. A szűrőt forgatva húzza le.
5. Cserélje le a szűrőt.

Porlasztó beállítása

A porlasztót gyárilag optimálisan beállítottuk.

Gyújtógyertya (BC 225 L, 7. ábra) (BC 225 B, 4. ábra)

A gyújtógyertya elektróda távolsága = 0,635 mm.

1. A gyújtógyertyát 12-15 Nm-es nyomatékkal húzza meg.
2. A gyertya csatlakozóját helyezze a gyújtógyertyára.

Zsinórvágó kés élesítése

1. Az vágókést vegye le a védőpajzsról.
2. A vágókést helyezze egy satuba és egy lapos reszelővel élesítse meg. A reszelőt csak egy irányba húzogassa.

Tárolás

- Hosszabb ideig (egész télen át tartó) tárolás előtt ürítse le a benzintartályt
- Csak a szabadban ürítse le a benzintartályt!
- Tárolás előtt hagyja lehűlni a motort!

1. Ürítse ki az üzemanyagtartályt.
2. Indítsa be a motort és járassa, amíg le nem áll.
3. Hagyja a motort lehűlni.
4. A gyújtógyertyát egy gyertyakulccsal oldja ki.
5. Töltsön egy teáskanálnyi kétütemű olajat az égéstérbe. Az indítószinór többszöri lassú meghúzásával oszlassa el az olajat a motor belsejében.
6. Helyezze vissza a gyújtógyertyát.
7. A készüléket alaposan tisztítsa meg és kezelje le.
8. A készüléket hűvös, száraz helyen tárolja.



Figyelem!

A készüléket ne tárolja nyílt láng vagy hőforrás közelében - tűz- vagy robbanásveszély!



Vigyázat! Tűzveszély!

Feltöltött üzemanyagtartállyal ne tárolja a gépet olyan épületekben, ahol a benzingőzök nyílt lánggal vagy szikrákkal léphetnek kapcsolatba!

A motor, a kipufogó rendszer, az akkumulátortartó, és az üzemanyagtartály környékét tartsa tisztán levágott növényi maradványoktól, benzintől és olajtól.

Újbóli üzembe helyezés

1. Vegye ki a gyújtógyertyát.
2. Az indítószinór gyorsan húzza meg, hogy eltávolítsa az égéskamrában maradt olajat.
3. Tisztítsa meg a gyújtógyertyát, ellenőrizze az elektródák távolságát.
4. Szerelje vissza a gyújtógyertyát, szükség esetén cserélje ki.
5. A készüléket készítse elő a használatra.
6. Az üzemanyagtartályt tölts fel üzemanyag-olaj (25 : 1) keverékkel.

Segítség üzemzavar esetén

Üzemzavar	Segítség
A motor nem indul el	<ul style="list-style-type: none"> ■ Hibás indítási folyamat, vegye figyelembe a használati utasítást ■ Tisztítsa meg a gyújtógyertyát valamint a lég- és üzemanyagszűrőt
A motor beindul, de azután leáll	<ul style="list-style-type: none"> ■ A kart állítsa RUN pozícióba ■ Tisztítsa meg / állítsa be vagy cserélje ki a gyújtógyertyát ■ Tisztítsa meg vagy cserélje le a szűrőt
A motor beindul, de nem működik teljes teljesítménnyel	<ul style="list-style-type: none"> ■ A kart állítsa RUN pozícióba ■ Tisztítsa meg vagy cserélje le a szűrőt
A motor ugrándozva jár	<ul style="list-style-type: none"> ■ Tisztítsa meg / állítsa be vagy cserélje ki a gyújtógyertyát
Túlzottan füstöl a motor	<ul style="list-style-type: none"> ■ Használjon megfelelő üzemanyag keveréket (25:1 arány)

Az olyan üzemzavarokat, amelyek nem háríthatók el ennek a táblázatnak a segítségével, felhatalmazott szakműhelyben kell megjavítani.

Selejtezés



A kiszolgált készüléket ne tegye a háztartási hulladékba!

A csomagolás, a készülék és tartozékai újrafeldolgozható anyagokból készültek, ezért ennek megfelelően kezelje őket.

EU megfeleléségi nyilatkozat**H**

Kijelentjük, hogy ez a termék jelen állapotában megfelel a harmonizált EU-orányelvekben, EU biztonsági szabványokban és a termékre vonatkozó szabványokban megfogalmazott követelményeknek.

Termék

Motoros kasza rőpsűlgos
kuplunggal
Gyártási szám
G2302305

Gyártó

AL-KO Geräte GmbH
Ichenhauser Str. 14
89359 KOETZ
DEUTSCHLAND

Meghatalmazott

Andreas Hedrich
Ichenhauser Str. 14
89359 KOETZ
DEUTSCHLAND

Typ

BC 225 L
BC 225 B

EU-irányelvek

2006/42/EG
2004/108/EG
2000/14/EG
2002/88/EG

Harmonizált szabványok

EN ISO 11806
EN ISO 14982
EN ISO 22867
EN ISO 22868

**Zajnyomásmint
mért / garantált**

EN ISO 3744
BC 225 L 98 / 113 dB(A)
BC 225 B 105 / 109 dB(A)

A megfeleléséértékelő

2000 /14/EG
Anhang V

Bejelentett szervezet

TÜV Rheinland Product Safety
GmbH
Am Grauen Stein
51105 Köln
Germany

Kötz, 2014-12-15

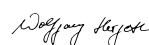

Wolfgang Hergeth, Managing Director

Garancia

A készülék esetleges anyag-, illetve gyártási hibáit a szavatosság törvényes elévülési idején belül, saját választásunknak megfelelően javítással vagy pótalkatrész biztosításával hárítjuk el. Az elévülési idő vonatkozásában annak az országnak a törvényei az irányadók, amelyben a készüléket megvásárolták.

A garancia érvényes, ha:

- A készüléket szakszerűen használták
- Betartották a használati utasítást
- Eredeti pótalkatrészeket használtak

A garancia nem érvényes, ha:

- A készüléket sajátkezűleg javították
- A készülék műszaki jellemzői megváltoztak
- A készüléket nem rendeltetésszerűen használták (pl. ipari vagy kommunális célú hasznosítás esetén)

A garancia nem vonatkozik a következőkre:

- A lakkozás normál használatból eredő sérülései
- Kopásnak kitett alkatrészek, amelyek a pótalkatrész-kártyán bekeretezett számmal vannak jelölve XXX XXX (X)
- Belsőégésű motorok – Ezekre az adott motor gyártója által kiadott külön garanciaállás érvényes

Garanciális esetben kérjük, hogy ezzel a garanciaállási nyilatkozattal és a vásárláskor kapott számlával forduljon az üzlethez, ahol a vásárlás történt, vagy a legközelebbi ügyfélszolgálathoz. Ez a garanciaállás a vásárlónak az eladóval szemben támasztott törvényes szavatossági igényét nem érinti.

Indledning

- Læs denne information igennem før idrifttagning. Dette er forudsætningen for sikker drift og uforstyrret håndtering.
- Overhold sikkerheds- og advarselshenvisningerne i denne dokumentation og på maskinen.
- Denne dokumentation er en permanent bestanddel af det beskrevne produkt og bør udleveres til kunden ved salg.

Tegnforklaring



NB!

Følg disse advarsler nøje for at undgå skader på personer og / eller ting.



Specielle henvisninger til bedre forståelse og håndtering.

Betydningen af symbolerne på maskinen

	NB!
	Læs brugsanvisningen
	Bær beskyttelsesbrille, beskyttelseshjelm og høreværn
	Bær handsker
	Gå i sikkerhedssko
	Maskinen må kun betjenes med skæretråd.
	Fare pga. udslængede genstande
	Afstanden mellem maskinen og tredje- mand skal omfatte mindst 15 m
	BC 225 L: Kniv forbudt!

Tilsigtet anvendelse

Denne maskine er beregnet til at trimme og klippe en græsplæne inden for det private område.

En anden anvendelse, der rækker deruudover, gælder som ikke tilsigtet.



NB!

Maskinen må ikke anvendes i erhvervsmæssigt øjemed.

Sikkerhedshenvisninger

- Anvend kun produktet i teknisk upåklagelig tilstand.
- Må kun åbnes, hvis der er tilstrækkeligt dagslys eller kunstig belysning.
- Apparatet må ikke drives med andre skæreværktøjer eller dyrkningsredskaber
- Bær en formålstjenlig arbejdsbeklædning:
 - Lange bukser, fast skotøj, handsker
 - Beskyttelseshjelm, beskyttelsesbrille, høreværn
- Vær opmærksom på sikkert fodfæste ved arbejdet
- Maskinen må ikke betjenes under indflydelse af alkohol, stoffer eller medikamenter
- Betjen altid maskinen med to hænder
- Tør håndtagene og hold dem rene
- Hold krop og klædning på afstand af skæreværket
- Hold tredjemand på afstand af risikoområdet
- Fjern fremmedlegemer på arbejdsområdet
- Beskyttelsesskilt, trådhoved og motor skal altid holdes fri fra afskåret græs.
- Når maskinen forlades:
 - Sluk for motoren
 - Ventil til skæreanordningen står stille
- Lad ikke maskinen være uden opsyn
- Lad aldrig børn eller personer, der ikke er instrueret i maskinens brug, betjene eller vedligeholde maskinen. Lokale bestemmelser kan fastlægge operatørens mindstealder.
- Forskrifterne til forebyggelse af ulykker skal overholdes.
- Brugeren er ansvarlig for ulykker i forbindelse med andre personer eller deres materielle værdier.
- Sæt altid knivbeskyttelsen på, før maskinen eller skærekniven transporteres eller opbevares.

⚠️ Vigtigt!

Ved længerevarende arbejde kan vibrationer føre til forstyrrelser i blodkarrene eller nervesystemet i fingre, hænder eller håndled. Legemsdele kan „sove“, stikke, gøre ondt, eller der kan indtræde hudforandringer. Opsøg læge, hvis du oplever sådanne gener!

Sikkerheds- og beskyttelsesanordninger**⚠️ NB!**

Sikkerheds- og beskyttelsesanordninger må ikke sættes ud af kraft - fare for kvæstelse!

Nødstop

I nødstilfælde slås tændknappen på "STOP".

Stenslags-beskyttelsesskjold

Beskytter brugeren mod genstande, der slynges ud. Den integrerede kniv afkorter skæretråden til den tilladte længde.

Specifikation

	BC 225 L	BC 225 B
Motorstype	Luftkølet 2-takts-motor	Luftkølet 2-takts-motor
Cylindervolumen	25 cm ³	25 cm ³
Effekt:	0,7 kW	0,7 kW
Tørvægt	7,1 kg	5,5 kg
Brændstof-rumfang	113 dB(A) K = 3,0 dB (A)	109 dB(A) K = 3,0 dB (A)
Lydeffektniveau ISO 22868	98,5 dB(A)	105,5 dB(A)
Lydtryksniveau ISO 22868	6,2 m/s ² K=1,5 m/s ²	3 m/s ² K=1,5 m/s ²
Skærebredde, skæretråd	38 cm	41,5 cm
Skæretrådens diameter	2 mm	2,4 mm
Skærebredde på skæreblad	-	25,5 cm
Håndtag	L-greb	„Bike“-greb
Tænding	elektronisk	elektronisk
Tændrør	L8RTC	L8RTC
Drivværk	Centrifugalkraftkobling	Centrifugalkraftkobling
Omdrejningstal motor maks.	10000 o/min	10000 o/min
Omdrejningstal motor tomgang	2800 o/min	2800 o/min
Omdrejningstal, værktøj	7000 o/min	7000 o/min

Montering BC 225 L

Oversigt over dele (fig. 1)

1	Tråd hoved
2	Medbringer
3	Beskyttelseskappe
4	„Loop“ cykelgreb
5	Håndgreb, se Start af motor



NB!

Maskinen må kun drives efter komplet montage.

Montering af L-greb (BC 225 L) (fig. 2)

1. Læg gummimanchetten hen over styret.
2. Skru den nederste del af grebets halvdel og den øverste del af grebets halvdel sammen oven over gummimanchetten med de fire indiv. sekskantskruer.

Montering af beskyttelseshjelm (BC 225 L) (fig. 3)

1. Fastgør dækslet og monteringsmuffen med centrum sekskant skrue på stilken og stramme.
2. Guard stramme med de to andre unbrakoskruer.

Montering af tråd hovedet (BC 225 L) (fig. 4)

1. Hold medbringerpladen fast med hånden.
2. Skru tråd hovedet fast på styredomen.
Bemærk: Venstregevind!

Montering BC 225 B

Oversigt over dele (fig. 1)

1	Tråd hoved
2	Drivaksel
3	Beskyttelseskappe
4	„Bike“ cykelgreb
5	Håndgreb, se Start af motor



NB!

Maskinen må kun drives efter komplet montage.

„Bike“ cykelstyr (fig. 2) (fig. 3)

1. Læg gummimanchetten hen over styret.
2. Skru den nederste klemme og holderen til grebet sammen oven over gummimanchetten med de fire indiv. sekskantskruer.
3. Læg stangen til grebet ind i holderen til grebet.
4. Fastgør den øverste klemme på holderen til grebet med de fire indiv. sekskantskruer.

Montering af skærekniven (fig. 5) (fig. 8)

1. Afmonter den røde ekstrabeskyttelse (fig. 8-1).
2. Sæt medbringerpladen på styredomen til drivakslen.
3. Læg skærekniven på medbringerpladen, så skæreknivens boring flugter nøjagtigt med medbringerpladens styrekreds.
4. Sæt flangen på skærekniven, så den flade side peger hen mod skærekniven.
5. Sæt stjernefjederskiven på.
6. Skru fastgørelsesmøtrikken på styredomen. Dette gøres ved at sætte sekskantsnøglen i de der til indrettede huller, og spænd med tændørnsnøglen. Tændørnsnøglen er omfattet af leveringen. **Bemærk: Venstregevind!**
7. Husk at sikre møtrikken med splitten.

Montér beskyttelseskappen (fig. 6)

1. Fix beskyttelseshætte med medium skrue på styret.
2. Beskyttende cover med de øvrige to sekskantede skruer og sekskantmøtrikkerne stramme.

Montering af trådhoved (fig. 7)

1. Sæt medbringerpladen på drivakslens styredorn.
2. Sæt sekskantnøglen i medbringerpladens boring for at fastholde.
3. Skru trådhovedet på styredornen.

Bemærk: Venstregevind!

Montering af ekstrabeskyttelse ved betjening med tråd (fig. 8)

1. Sæt den røde ekstrabeskyttelse i beskyttelseskjoldet, og fastgør med en skrue.

Den integrerede kniv skærer automatisk skæretråden til den optimale længde.

Indstilling af skulderselen (fig. 1)

1. Stryg skulderselen over venstre skulder.
2. Sæt lukkekrogen ind i øskenen.
3. Afprøv med nogle drejebewægelse uden at tænde motoren, om skulderlængden passer. Trådskaarhovedet eller skæreklingen skal forløbe parallelt med jorden.



NB!

Brug altid skulderselen under arbejdet.
Fastgør først skulderselen efter motorstart og i tomgang.

Brændstof og driftsmidler

Sikkerhedshenvisninger



Advarsel!

Benzin er meget let antændeligt - brandfare!

- Sørg for, at der ikke løber brændstof ud af motoren, tanken eller brændstofsledningerne
- Benzin må kun blandes og opbevares i de dertil beregnede beholdere
- Anvend ikke noget kraftstof, der har været opbevaret længere end i 90 dage
- Tank kun i det fri
- Der må ikke ryges ved tankning
- Tankdækslet må ikke åbnes ved løbende eller varm motor
- Udskift beskadiget tank eller tankdæksel
- Luk altid tankdækslet fast
- Benzintanken må kun tømmes i det fri

- Når der er løbet benzin ud:
 - Start ikke motoren
 - Undgå tændforsøg
 - Rengør maskinen
 - Lad det resterende brændstof fordampe

Fremstil brændstofblanding



Anvend kun kraftstof i forholdet 25:1.

1. Benzin og 2-takts-mærke-olie hældes i den korrekte beholder iht. tabellen.
2. Bland de to dele grundigt.

Tablet for brændstof-blandingsforhold

Blandingsproces	Benzin	Blandingsolie
50 dele benzin : 1 del blandingsolie	1 l	40 ml
2-takts-blandingsolie	3 l	120 ml
	5 l	200 ml

Idrifttagning af BC 225 L og BC 225 B



NB!

Udfør altid en syns kontrol før idrifttagning.

- Sørg for, at alle skruer, møtrikker og bolte sidder godt fast, før maskinen bruges
- Maskinen må ikke bruges, hvis skæreværket og/eller fastgørelsesdele er løse, beskadiget eller slidt
- Udskift beskadigede og slidte dele med originaldele
- Brug altid motorbladet med beskyttelseskjold
- Overhold altid motorproducentens medleverede brugsanvisning
- Overhold de landsspecifikke bestemmelser for driftstidene

Start motoren



Advarsel!

Lad aldrig motoren løbe i lukkede rum.
Fare for forgiftning!



Forkort skæretråden med 13 cm før start for ikke at overbelaste motoren.

Startklaptrin:



Overhold følgende ved koldstart af BC 225 L og BC 225 B:

- Læg maskinen fladt på jorden uden forstyrrende objekter.
 - Vær opmærksom på, at skæreværktøjet ikke berører fremmede objekter eller jorden.
 - Indtag en sikker arbejdsstilling.
 - Hold maskinen fast med venstre hånd. Med højre hånd fattes om startsnoren.
 - Stå eller knæl ikke på styret.
- Træk altid startsnoren lige ud. Lad den ikke slå ukontrolleret tilbage.

Idrifttagning BC 225 L

BC 225 L Koldstart (fig. 5) (fig. 6)

5-1	Tænding „Start“ - „Stop“
5-2	Gashåndtagsspærre
5-3	Gashåndtag

6-1	Afdækning luftfilter
6-2	Benzintank
6-3	Startspjæld „Choke“ - „Run“
6-4	Primer (Koldstartsmembranpumpe)
6-5	Startsnor

- Sæt tændknappen på positionen "Start".
- Tryk på gashåndtagsspærren, og hold den i stilling, tryk på gashåndtaget.
- Sæt startklappen i positionen „CHOKER“.
- Tryk 10x på koldstartmembranpumpen
- Træk startsnoren lige ud 3-4 gange, til motoren hørligt og kortvarigt går i gang (tænder). Vær ligeledes opmærksom på hurtigt træk.
- Efter motorstart: Indstil startklappen på „KØR“.
- Træk startsnoren ud, til motoren starter.
- Hvis motoren ikke starter, gentages trin 1-7).

BC 225 L Varmstart (fig. 5) (fig. 6)

- Sæt tændknappen på positionen "Start".
 - Stil startspjældet på „RUN“. Træk i startsnoren - motoren starter.
- Motor starter ikke:
- Sæt startklappen på positionen "KØR".
 - Træk i startsnoren 5x
- Hvis motoren igen ikke starter:
- Vent i 5 minutter og prøv efterfølgende igen med nedtrykt gashåndtag

 Vær opmærksom på kapitlet "Hjælp ved forstyrrelser".

Sluk for motoren (fig. 5)

- Løsn gashåndtaget og lad motoren løbe i tomgang.
- Sæt tændknappen på "STOP".

NB!

Motor og skæreanordning har efterløb efter frakobling - fare for kvæstelse!

Idrifttagning BC 225 B

BC 225 B Koldstart (fig. 9) (fig. 10)

9-1	Tænding „Start“ - „Stop“
9-2	Lock-off-afbryder
9-3	Gashåndtagsspærre
9-4	Gashåndtag

10-1	Afdækning luftfilter
10-2	Benzintank
10-3	Startspjæld „Choke“ - „Run“
10-4	Primer (Koldstartsmembranpumpe)
10-5	Startsnor

- Sæt tændknappen på positionen "Start".
- Fiksér gashåndtaget:
 - Tryk på, og hold gashåndtagsspærren i stilling.
 - Tryk på, og hold gashåndtaget i stilling.
 - Tryk på „Lock-off“-afbryderen, og hold den i stilling.
 - Slip gashåndtaget. Gashåndtaget indstiller sig på fuld gas.
 - Slip „Lock-off“-afbryderen.
- Sæt startklappen i positionen „CHOKER“.
- Tryk på koldstartsmembranpumpen 10x.
- Træk startsnoren ud 2 til 3 gange, indtil motoren hørligt og kortvarigt går i gang (tænder). Vær ligeledes opmærksom på hurtigt træk.
- Efter motorstart: Indstil startklappen på „KØR“.

7. Træk i startsnoren, til motoren starter.
8. Hvis motoren ikke starter, gentages trin 1 til 7.

BC 225 b Varmstart (fig. 9) (fig. 10)

1. Sæt tændknappen på positionen "Start" .
 2. Stil startspjældet på position „RUN (KØR)“.
 3. Træk maks. 6x hurtigt i startsnoren - motoren starter. Hold gashåndtaget helt inde, indtil motoren kører jævnt.
- Motor starter ikke:
 - Sæt startklappen på positionen "KØR".
 - Træk 5x i startsnoren
 - Hvis motoren igen ikke starter:
 - Vent i 5 minutter og prøv efterfølgende igen med nedtrykt gashåndtag



Vær opmærksom på kapitlet "Hjælp ved forstyrrelser".

BC 225 B Sluk for motoren (fig. 9)

4. Frigiv gashåndtaget, og lad motoren gå i tomgang.
5. Stil tændingen på „STOP“.



NB!

Motoren og skæreanordningen har efterløb, efter at maskinen er slukket - Fare for kvæstelse!

Brugsanvisning

Lad altid motoren løbe i det øverste omdrejningstalområde, mens der trimmes og klippes

Sikkerhedshenvisninger



NB!

Overhold sikkerheds- og advarselsanvisningerne i denne dokumentation og på maskinen.

- Personer, der ikke har kendskab til trimmeren, skal indøve betjeningen med motoren slukket
- Bær formålstjenlig arbejdsklædning
- Vær opmærksom på sikkert fodfæste ved arbejdet
- Betjen altid maskinen med begge hænder
- Hold krop og klædning på afstand af skæreværket
- Hold tredjemand på afstand af fareområdet
- Hold aldrig trådhovedet over knæhøjde, hvis apparatet ikke er i drift
- Sprøjt ikke vand på maskinen, og beskyt den mod regn og fugt.
- Ved mejningsarbejde på skrånninger skal du altid stå neden for skæreanordningen

- Arbejd aldrig på en glat eller smattet bakke eller skrånning
- Anvend aldrig maskinen i nærheden af let antændelige væsker eller gasser - fare for eksplosion og / eller brand!
- Efter kontakt med et fremmedlegeme:
 - Sluk for motoren
 - Kontrollér maskinen for skader

Forlæng skæretråden

1. Lad motoren køre for fuld gas og trådhovedet berøre jorden.
Skæretråden forlænges automatisk.



Kniven på beskyttelsesskiltet afkorter skæretråden til den tilladte længde.

Rengør beskyttelsesskjold

1. Slå maskinen fra.
2. Fjern forsigtigt rester af mejning med en skruetrækker eller lignende.



Rengør beskyttelsesskiltet regelmæssigt for at undgå, at skafterøret overophedes.

Trimning

3. Kontrollér terrænet og fastlæg den ønskede skærehøjde.
4. Før og hold trådhovedet i den ønskede højde.
5. Drej maskinen fra side til side i seglformet bevægelse.
6. Hold konstant trådhovedet parallelt med jorden.

Lav trimning

1. Før maskinen med let foroverbøjet hældning, så den bevæger sig lige over jorden.
2. Trim altid væk fra kroppen.

Trimning ved hegn og fundamenter



NB!

Berør ikke fast bebyggelse - tilbageslagsfare!

1. Styr maskinen langsomt og forsigtigt. Sørg for, at skæretråden ikke slår mod forhindringer.

Trimning omkring træstammer

1. Før forsigtigt og langsomt maskinen rundt om træstammer, så skæretråden ikke berører træets bark.
2. Mej fra venstre til højre rundt om træstammer.
3. Tag fat i græs og ukrudt med spidsen af tråden og bøj tråd hovedet let forover.



Trimning ved stenmure, fundamenter, træer fører til øget slid på tråden.

Mejning

1. Bøj tråd hovedet i en 30-graders-vinkel mod højre.
2. Sæt håndtaget i den ønskede position.



NB!

Fjern fremmedlegemer fra arbejdsområdet.
Fare for kvæstelser / tingsbeskadigelse pga. bortslyngede ting.

Mejning med skæreklinge

Ved mejning med skæreklinge føres skæreklingen i en vandret, buet bevægelse fra den ene side til den anden.



NB!

Overhold før anvendelse af skæreklingen yderligere:

- Anvend bæresele
- Kontrollér, om beskyttelseskjoldet og skærebladet er monteret rigtigt.
- Bær beskyttelsesbeklædning og øjenbeskyttelse



Anvend ikke skæreblade til ukrudt til at beskære buskads og ungræser!



Vigtigt!

Brug kun originale skæreblade og originalt tilbehør!
Brug af uoriginale dele kan føre til personskaade og funktionsforstyrrelser!

Undgå tilbageslag



NB!

Anvend ikke skæreklingen i nærheden af faste forhindringer - fare for tilbageslag / fare for kvæstelser!

Klemning

Tæt vegetation, ungræser eller buskads kan blokere skærebladet og bringe det til standsning.

- Undgå blokade, idet man er opmærksom på, i hvilken retning buskadsen hælder, og skærer fra den modsatte side
- Hvis skærebladet vikles ind i noget under klipningen
 - Stands straks motoren
 - Hold maskinen opad, så skærebladet ikke springer eller knækker
 - Skub materialet, skærebladet havde viklet sig ind i, væk fra skæringen

Vedligeholdelse og pleje

- Rengør altid maskinen efter brug med en børste og en tør klud. Brug ikke rengøringsmiddel eller vand

Luftfilter



NB!

Brug aldrig maskinen uden luftfilter. Rengør luftfilteret regelmæssigt. Udskift beskadigede luftfiltre.

1. Fjern stjerneskruen, tag dækslet af, og tag luftfilteret ud.
2. Rengør luftfilteret med sæbe og vand. Anvend ingen benzin!
3. Lad luftfilteret tørre.
4. Montér luftfilteret i omvendt rækkefølge.

Kraftstoffilter



NB!

Brug aldrig kraftstoffilteret uden luftfilter. Det kan føre til svære motorskader.

1. Tag tankdækslet fuldstændigt ud.
2. Hæld forhåndenværende brændstof over i en egnet beholder.
3. Træk filter ud af tanken med en metaltråd.
4. Tag filteret af med en omdrejningsbevægelse.
5. Udskift filteret.

Karburatorindstilling

Karburatoren er indstillet optimalt fra fabrikken.

Tændrør (BC 225 L, fig. 7) (BC 225 B, fig. 4)

Tændrørselektrodeafstand = 0,635 mm [0.025"].

1. Spænd tændrøret med et drejeblik 12-15 Nm.
2. Sæt tændrørsstikket på tændrøret.

Hvæs kniven til tråden

1. Løsn skæreklingen fra beskyttelsesskjoldet.
2. Fastgør skæreklingen og hvæs den med en fladfil. Fil kun i én retning.

Opbevaring

- Benzintanken skal tømmes før længere tids opmagasining (hen over vinteren)
 - Benzintanken må kun tømmes i det fri
 - Lad motoren køle af inden opmagasining
1. Tøm kraftstoftanken.
 2. Start motoren og lad den stå i tomgang, til den stopper.
 3. Lad motoren køle af. Løsn tændrøret med en tændrørsnøgle.
 4. Fyld en teskefuld 2-takts-olie i brandvolumenen.
 5. Træk flere gange langsomt i startwiren for at fordele olien indvendigt i motoren.
 6. Sæt tændrøret i igen.
 7. Rengør og vedligehold maskinen grundigt.
 8. Opbevar maskinen på et køligt, tørt sted.



NB!

Maskinen må ikke opbevares ved åben ild eller varmekilder - brand- eller eksplosionsfare!



Vigtigt! Brandfare!

Lad ikke maskinen opbevares optanket i bygninger, hvor benzindampe vil kunne komme i kontakt med åben ild eller gnister!

Området omkring motor, udstødning, batterikasse, brændstoftank skal holdes fri for materialerester, benzin og olie.

Genidrifttagning

1. Fjern tændrøret
2. Træk hurtigt i startwiren for at fjerne resterende olie fra brændkammeret.
3. Rens tændrøret, kontrollér elektrodeafstanden.
4. Skru tændrøret i igen, udskift det om nødvendigt.
5. Forbered maskinen til anvendelse.
6. Fyld tanken op med den rigtige kraftstof-olieblanding (25:1).

Hjælp ved forstyrrelser

Fejl	Afhjælpning
Motoren starter ikke	<ul style="list-style-type: none"> ■ Forkert startprocedure, følg betjeningsvejledningen ■ Rens tændrøret samt luft- og brændstoffilteret
Motoren starter, men fortsætter ikke med at løbe	<ul style="list-style-type: none"> ■ Sæt omskifteren i RUN ■ Rens / indstil eller udskift tændrøret ■ Rengør eller udskift filter
Motoren starter, men den kører ikke med fuld kraft.	<ul style="list-style-type: none"> ■ Sæt omskifteren i RUN ■ Rengør eller udskift filter
Motoren kører springende	<ul style="list-style-type: none"> ■ Rens / indstil eller udskift tændrøret
Overmåde meget røg	<ul style="list-style-type: none"> ■ Anvend rigtig brændstofblanding (Forhold 25:1)

Fejl, der ikke kan afhjælpes med dette skema, skal afhjælpes på et autoriseret værksted.

Bortskaffelse



Udtjente maskiner må ikke bortskaffes over husaffald!

Emballage, maskine og tilbehør er fremstillet af genbrugsmaterialer og skal bortskaffes tilsvarende.

EF-overensstemmelseserklæring

DK

Hermed erklærer vi, at dette produkt, i den af os markedsførte udførelse, opfylder kravene i de harmoniserede EU-direktiver, EU-sikkerhedsstandarderne og de produktspecifikke standarder.

Produkt

Motordrevne

Serienummer

G2302305

Producent

AL-KO Geräte GmbH

Ichenhauser Str. 14

89359 KOETZ

DEUTSCHLAND

Befuldmægtiget repræsentant

Andreas Hedrich

Ichenhauser Str. 14

89359 KOETZ

DEUTSCHLAND

Type

BC 225 L

BC 225 B

EU-direktiver

2006/42/EG

2004/108/EG

2000/14/EG

2002/88/EG

Harmoniserede standarder

EN ISO 11806

EN ISO 14982

EN ISO 22867

EN ISO 22868

**Lydeffektniveau
målt / garanteret**

EN ISO 3744

BC 225 L 110 / 112 dB(A)

BC 225 B 110 / 112 dB(A)

**Overensstemmelsesvur-
dering**

2000 /14/EG

Anhang V

Bemyndiget organ

TÜV Rheinland Product Safety

GmbH

Am Grauen Stein

51105 Köln

Germany

Kötz, 2014-12-15

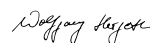

Wolfgang Hergeth, Managing Director

Garanti

Eventuelle materiale- eller produktionsfejl ved maskinen afhjælpes inden for den lovbestemte forældelsesfrist for garantikrav ved reparation eller erstatningslevering efter vores valg. Forældelsesfristen retter sig efter lovgivningen i det land, hvor maskinen er købt.

Vores garantitilsagn gælder kun ved:

- Korrekt behandling af maskinen
- lagttagelse af betjeningsvejledningen
- Anvendelse af originale reservedele

Garantien bortfalder ved:

- Reparationsforsøg på maskinen
- Tekniske ændringer på maskinen
- Ikke-bestemmelsesmæssig anvendelse (f.eks. erhvervsmæssig eller kommunal anvendelse)

Garantien omfatter ikke:

- Lakskader, der skyldes normal slitage
- Sliddele, der på reservedelskortet er mærket med ramme XXX XXX (X)
- Forbrændingsmotorer – disse er omfattet af særlige garantibestemmelser fastsat af den pågældende motorproducent

I garantitilfælde bedes du kontakte din forhandler eller den nærmeste autoriserede kundeserviceafdeling og medbringe denne garantierklæring og købskvitteringen. Dette garantitilsagn har ingen indflydelse på købers ved lov fastsatte garantikrav over for sælger.

Inledning

- Läs genom denna dokumentation innan idrifttagningen. Det är en förutsättning för säkert arbete och störningsfritt hanterande.
- Följ säkerhets- och varningsanvisningarna i denna dokumentation och på apparaten.
- Denna dokumentation är en permanent beståndsdel av den beskrivna produkten och ska lämnas vidare till köparen vid ev. försäljning av produkten.

Teckenförklaring



Observera!

Om man noga följer dessa varningsanvisningar, kan person och sakskador undvikas.



Speciella anvisningar för bättre förståelse och handhavande.

Betydelse av symbolerna på apparaten

	Observera!
	Läs bruksanvisningen
	Bär skyddsglasögon, skyddshjälp och hörselskydd
	Bär handskar
	Bär säkerhetsskor
	Använd endast kapningstrådar till maskinen.
	Risk på grund av kringflygande föremål
	Avståndet mellan apparaten och tredje person ska vara minst 15 m
	BC 225 L: Det är förbjudet med knivar!

Avsedd användning

Denna apparat är avsedd att trimma och klippa en gräsmatta på privat område.

En annan eller mer vittgående användning gäller som användning utanför bestämmelserna.



Observera!

Apparaten får inte användas i yrkesmässig verksamhet.

Säkerhetsanvisningar

- Använd apparaten bara i helt felfritt tillstånd
- Arbeta endast vid tillräckligt dagsljus eller artificiell belysning
- Apparaten får inte köras med andra skärverktyg eller påbyggnadsapparater
- Bär lämpliga arbetskläder:
 - Långa byxor, kraftiga skor, handskar
 - skyddsglasögon, skyddshjälp och hörselskydd
- Se till att stå stadigt vid arbetet
- Använd inte apparaten under inverkan av alkohol, droger eller mediciner
- Hantera alltid apparaten med båda händerna
- Håll handtagen torra och rena
- Håll kropp och kläder borta från skäranordningen
- Håll tredje person borta från riskområde
- Ta bort främmande föremål från riskområdet
- Håll alltid skyddsskölden, trådhuvudet och motorn fria från gräsrester
- Då ni lämnar apparaten:
 - Stäng av motorn
 - Vänta tills skäranordningen stannat helt
- Lämnar inte apparaten utan uppsyn
- Låt aldrig barn eller personer som inte läst bruksanvisningen använd eller sköta maskinen. Lokala bestämmelser kan bestämma minimiåldern för att använda apparaten.
- De olycksfallsförebyggande föreskrifterna ska hållas
- Användaren är ansvarig för olyckor med andra personer och deras egendom
- Sätt alltid på knivskyddet före du transporterar eller förvarar kniven

**Observera!**

Vid längre arbeten kan det uppstå störningar i blodkärlen eller nervsystemet i fingrar, händer eller handleder, på grund av vibrationer. Domningar, stickningar, smärtor eller hudförändringar kan uppträda på kroppsdelar. Låt göra en medicinsk undersökning vid dessa tecken.

Säkerhets- och skyddsanordningar**Observera!**

Säkerhets- och skyddsanordningarna får inte sättas ur drift - skaderisk!

Nöd-Stopp

I nödfall kopplas tändningen på "STOP".

Stenslag-skyddssköld

Skyddar användaren från ivägslungade föremål. Den integrerade kniven kortar skärtråden till den tillåtna längden.

Specifikation

	BC 225 L	BC 225 B
Motortyp	Luftkyld 2-taktsmotor	Luftkyld 2-taktsmotor
Slagvolym	25 cm ³	25 cm ³
Effekt:	0,7 kW	0,7 kW
Torrvikt	7,1 kg	5,5 kg
Bränsletankvolym	113 dB(A) K = 3,0 dB (A)	109 dB(A) K = 3,0 dB (A)
Bullemnivå ISO 22868	98,5 dB(A)	105,5 dB(A)
Bullemnivå ISO 22868	6,2 m/s ² K=1,5 m/s ²	
Kapningsträdens snittbredd	38 cm	41 cm
Kapningsträdens diameter	2 mm	2,4 mm
Skärbredd skärblad	-	25,5 cm
Handtag	L-handtag	"Cykel"-handtag
Tändning	elektronisk	elektronisk
Tändstift	L8RTC	L8RTC
Drivning	Centrifugalkoppling	Centrifugalkoppling
Motors maximala varvtal	10000 v/min	10000 v/min
Motors varvtal vid tomgång	2800 v/min	2800 v/min
Verktygets varvtal	7000 v/min	7000 v/min

Montering av BC 225 L

Detaljöversikt (bild 1)

1	Trådhuvid
2	Medbringare
3	Skyddshuv
4	„Loop“ cykelhandtag
5	Handtag, se Starta motorn



Observera!

Apparaten får bara köras då den är fullständigt monterad.

Montera L-handtag (bild 2)

1. Lägg gummiringen över styret.
2. Med de fyra insexskruvarna skruvar du fast den nedre handtagshalvan och den övre handtagshalvan över gummiringen.

Montera skyddskåpan (BC 225 L) (bild 3)

1. Fäst locket och monteringskassetten med mitt insexskruven på stälken och dra åt.
2. Guard dra åt med de andra två insexskruvarna.

Montera trådhuvid (BC 225 L) (bild 4)

1. Håll fast medbringarskivan med handen.
2. Skruva på trådhuvidet på styrtappen.
OBS: vänstergänga.

Montering av BC 225 B

Detaljöversikt (bild 1)

1	Trådhuvid
2	Drivaxel
3	Skyddshuv
4	„Bike“ Cykelhandtag
5	Handtag, se Starta motorn



Observera!

Apparaten får bara köras då den är fullständigt monterad.

„Bike“ cykelhandtag (bild 2) (bild 3)

1. Lägg gummiringen över styret.
2. Med de fyra insexskruvarna skruvar du fast den nedre handtagshalvan och den övre handtagshalvan över gummiringen.
3. Lägg handtagsstången i handtagshållaren.
4. Med de fyra insexskruvarna fäster du de övre klämmorna på handtaget.

Montera kniven (bild 5)

1. Sätt på medbringarskivan på drivaxelns styrtapp.
2. Lägg kniven på medbringarskivan så att knivens borrhål ligger exakt på medbringarskivans styrkrets.
3. Sätt flänsen på kniven så att den platta sidan pekar mot kniven.
4. Sätt på tandbrickan.
5. Skruva fast fästmuttern på styrtappen. Stick på insexnyckeln i de avsedda borrhålen och dra åt med tändstiftsnyckeln. Tändstiftsnyckeln ingår i leveransomfattningen. **OBS: vänstergänga!**
6. Säkra muttern med splinten.

Montera skyddshuv (bild 6)

1. Fäst skyddslock med medium skruv på styret.
2. Skyddsodral med de två insexskruvarna och sexkantmuttrarna dra åt.

Montera trådhuvid (bild 7)

1. Sätt medbringarskivan på drivaxelns styrtapp.
2. Stick in insexnyckeln i medbringarskivans borrhål för fastlåsnig.

3. Skruva fast trådhuvidet på styrtappen.
OBS: vänstergänga!

Ställa in axelbandet (bild 1)

1. Dra axelselen över den vänstra axeln.
2. Haka in förslutningskrokarna i öglan.
3. Prova fram sellängden med några svängrörelser, utan att starta motorn. Trådhuvidet eller skärkniven måste löpa parallellt med marken.



Observera!

Använd alltid axelselen vid arbetet.
Axelselen hakas in först efter motorstarten, i tomgång.

Bränsle och driftsmedel

Säkerhetsanvisningar



Varning!

Bensin är i högsta grad lättantändlig - Brandrisk!

- Kontrollera att det inte rinner ut bränsle från motorn, tanken eller bränsleledningarna
- Blanda och förvara bara bensin i därför avsedda behållare
- Använd ingen bränsleblandning som har lagrats längre än 30 dagar
- Tankka bara utomhus
- Rök inte vid tankning
- Öppna inte tanklocket då motorn är igång eller är het
- Byt skadad tank eller tanklock
- Stäng tanklocket ordentligt
- Töm bensintanken bara ute i det fria.
- Om bensin runnit ut: Starta inte motorn
 - Starta inte motorn
 - Undvik tändförsök
 - Rengör apparaten
 - Låt det resterande bränslet avdunsta

Framställa bränsleblandning



Använd bara bränsleblandning i förhållande 25:1.

4. Häll bensin och 2-taktsolja i lämplig behållare enligt tabellen.
5. Blanda de båda delarna ordentligt.

Tabell för bränsle-blandningsförhållanden

Blandningsförlopp	Bensin	Blandningsolja
25 delar bensin :	1 l	40 ml
1 del blandningsolja	3 l	120 ml
2-takts blandningsolja	5 l	200 ml

Idrifttagning av BC 225 L och BC 225 A



Observera!

Innan idrifttagning ska alltid en okulärbesiktning göras.

- Se till att alla skruvar, muttrar och bultar sitter ordentligt på apparaten före du börjar använda den
- Har apparaten lösa, skadade eller slitna knivar och/eller fästdelar får den inte användas
- Byt ut skadade eller slitna delar mot originalreservdelar
- Kör alltid motorknivarerna med skyddssköld
- Följ alltid den medlevererade bruksanvisning från motortillverkaren
- Följ landets bestämmelser om driftstider

Starta motorn



Varning!

Låt aldrig motorn gå i slutna utrymmen.
Förgiftningsrisk!



Korta av skärtråden till 13 cm innan start, för att inte överbelasta motorn.

Startklaffsteg:

	CHOKE		RUN
--	-------	--	-----

Vid kallstart av BC 225 L och BC 225 B ska du tänka på följande:

1. Lägg motorverktyget jämnt och utan hinder på marken
 2. Se till att skärverktyget inte berör några föremål eller marken
 3. Ställ dig säkert
 4. Håll maskinen med vänster hand. Med höger hand tar du tag i startlinan
 5. Ställ dig inte på styret och knäa inte mot det
- Dra alltid ut startlinan rakt. Släpp den inte abrupt.

Idrifttagning av BC 225 L

BC 225 L Kallstart (bild 5) (bild 6)

5-1	Tändningsbrytare „Start“ - „Stop“
5-2	Spärr till gasspak
5-3	Gasspak

6-1	Övertäckning lufffilter
6-2	Bensintank
6-3	Startklaff „Choke“ - „Run“
6-4	Primer (Kallstartmembranpump)
6-5	Startlina

1. Ställ tändningen i position "Start".
2. Tryck och håll spärr till gasspaken, tryck på gasspaken.
3. Ställ startklaffen i position „CHOKE“.
4. Tryck 10 gånger på kallstartmembranpumpen.
5. Dra ut startlinan rakt 3-4 gånger tills motorn startar hörbart och kort (tänder).
Se till att ni drar jämnt och snabbt.
6. Efter motorstart: Ställ startklaffen på "RUN".
7. Dra ut startlinan tills motorn startar.
8. Om motorn inte startar ska du upprepa steg 1-7.

BC 225 L Varmstart (bild 5) (bild 6)

1. Ställ tändningen i position "Start".
2. Ställ startklaffen på „RUN“. Dra i startlinan - motorn startar.

- Motorn startar inte:
 - Ställ startklaffen i position "RUN"
 - Dra i startlinan 5 gånger
- Startar fortfarande inte motorn:
 - Vänta 5 minuter och prova igen med intryckt gasspak.



Se kapitlet "Hjälp vid störningar".

Stäng av motorn (bild 5)

1. Släpp gasspaken och låt motorn gå i tomgång.
2. Ställ tändningen i position "STOP".



Observera!

Motorn och skärverktyget roterar en stund efter avstängningen - Risk för skador!

Idrifttagning av BC 225 B

BC 225 B Kallstart (bild 8) (bild 9)

8-1	Tändningsbrytare „Start“ - „Stop“
8-2	„Lock-Off“-brytare
8-3	Spärr till gasspaken
8-4	Gasspak

9-1	Övertäckning lufffilter
9-2	Bensintank
9-3	Startklaff „Choke“ - „Run“
9-4	Primer (Kallstartmembranpump)
9-5	Startlina

1. Ställ tändningen i position "Start".
2. Fastställ gasspaken:
 - Tryck och håll ner spärr till gasspaken
 - Tryck och håll ner spärr till gasspaken
 - Tryck och håll ner „Lock off“-brytaren
 - Släpp gasspaken
 - Gasspaken kopplar om till fullgas.
 - Släpp „Lock off“-brytaren.
3. Ställ startklaffen i position „CHOKE“.
4. Tryck på kallstartmembranpumpen 10 gånger.
5. Dra ut startlinan rakt 2-3 gånger tills motorn startar hörbart och kort (tänder).
Se till att ni drar jämnt och snabbt.
6. Efter motorstart: Ställ startklaffen på "RUN".
7. Dra ut startlinan tills motorn startar.
8. Startar inte motorn ska du upprepa steg 1-7.

BC 225 B Varmstart (bild 8) (bild 9)

1. Ställ tändningen i position "Start".
 2. Ställ startklaffen i positionen „RUN“.
 3. Dra snabbt i startlinan max 6 gånger - motorn startar. Håll gasspaken helt nertryckt tills motorn går lugnt.
- Motorn startar inte:
 - Ställ startklaffen i position "RUN"
 - Dra 5 gånger i startlinan
 - Startar fortfarande inte motorn:
 - Vänta 5 minuter och prova igen med intryckt gasspak.



Se kapitlet "Hjälp vid störningar".

BC 225 B Stänga av motorn (bild 8)

4. Lossa gasspaken och låt motorn gå på tomgång.
5. Sätt tändningsbrytaren på „STOP“.

**Observera!**

Motorn och skäransordningen roterar en stund efter avstängningen - Skaderisk!

Bruksanvisning

Under trimning och klippning ska motorn alltid gå i det övre varvtalsområdet

Säkerhetsanvisningar**Observera!**

Beakta säkerhets- och varningsanvisningarna i denna dokumentation och på apparaten.

- Personer som inte är förtrogna med trimmern bör öva på att hantera den när den är avstängd
- Bär lämpliga arbetskläder
- Stå stadigt vid arbetet
- Manövrera alltid apparaten med bägge händerna
- Håll kropp och kläder borta från skäransordningen
- Håll tredje person borta från riskområdet
- Håll aldrig skäransordningen över knåhöjd, när apparaten är i drift
- Spruta inte vatten på maskinen och skydda den mot regn och fukt
- Vid klippning i lutningar stå alltid under skäransordningen

- Arbeta aldrig på en hal, halkig kulle eller lutning
- Använd aldrig apparaten i närheten av lättantändliga vätskor eller gaser - explosions- och brandrisk!
- Efter kontakt med ett främmande föremål:
 - Stäng av motorn
 - Kontrollera om apparaten har skador

Förlänga skärträden

1. Kör motorn med fullgas och tippa skärhuvudet mot marken. Kapningstråden förlängs automatiskt.



Kniven på skyddsskylten kortar kapningstråden till den tillåtna längden.

Rengör skyddsskölden

1. Stäng av apparaten.
2. Ta bort klipprester försiktigt med en skruvmejsel o.dyl.



Rengör skyddsskölden regelbundet, för att undvika en överhettning av skafröret.

Trimma

1. Kontrollera terrängen och fastställ önskad skärhöjd.
2. För tråd huvudet till önskad höjd och håll.
3. Sväng apparaten i halvcirkelformade rörelser från sida till sida.
4. Håll alltid skärhuvudet parallellt till marken.

Låg trimning

1. För apparaten med lätt lutning framåt, så att den rör sig knappt över marken.
2. Trimma alltid bort från kroppen.

Trimning vid staket och fundament**Observera!**

Rör inte vid fasta byggnader - Risk för returslag!

1. Kör maskinen långsamt och försiktigt utan att låta kapningstråden slå emot hinder.

Trimning runt träd

1. För apparaten långsamt och försiktigt runt trädstammarna, så att skärtråden inte berör trädbarken.
2. Klipp runt trädstammarna från vänster till höger.
3. Ta bort gräs och ogräs med spetsen av tråden och luta tråd huvudet lätt framåt.



Trimning vid stenmurar, fundament och träd leder till en ökad trådförlitning.

Klippa

1. Luta tråd huvudet i 30° vinkel åt höger.
2. Ställ handtaget i önskat läge.



Observera!

Ta bort främmande föremål ifrån arbetsområdet. Skaderisk för personer och föremål genom ivägslungade föremål.

Klippa med skärkniv

Vid klippning med skärkniv förs skärkniven i en vågrät, bågformad rörelse från ena sidan till den andra.



Observera!

Innan man använder skärkniven ska detta också beaktas:

- Använd bärsela
- Kontrollera att skyddskåpan och kniven är korrekt monterade
- Bär skyddskläder och ögonskydd



Använd inte ogrässkärbadet för klippning av snår och unga träd!



Observera!

Använd bara original skärkniv och tillbehör!
Inte originaldelar kan leda till personskador och funktionsstörningar på apparaten!

Undvik returslag



Observera!

Använd inte skärkniven i närheten av fasta hinder - Risk för returslag, risk för skador!

Fastklämning

Tät vegetation, unga träd eller snår, kan blockera skärbladet och få det att stoppa.

- Undvik blockering genom att se vilket håll snären lutar och skär dem från andra hållet.
- När skärbladet fastnar vid klippning
 - Stäng genast av motorn
 - Lyft upp apparaten i höjden, så att skärbladet inte brister
 - Ta bort fastnat material från skäret

Underhåll och skötsel

- Rengör apparaten med en borste eller torr trasa efter varje användning. Använd inte rengöringsmedel eller vatten.

Luftfilter



Observera!

Kör inte apparaten utan luftfilter. Rengör luftfiltret regelbundet. Byt skadat filter.

1. Ta bort stjärnskruv, lock och ta ut luftfiltret.
2. Rengör luftfiltret med vatten och tvål. Använd inte bensin!
3. Låt luftfiltret torka.
4. Montera in luftfiltret i omvänd ordning.

Bränslefilter



Observera!

Kör inte apparaten utan bränslefilter. Svåra motorskador kan vara följden.

1. Ta av tanklocket helt.
2. Töm över befintlig bensin i en lämplig behållare.
3. Dra ut filtret ur tanken med en trådkrok.
4. Dra av filtret med en vridrörelse.
5. Byt filter.

Förgasarinställning

Förgasaren är optimalt inställd från fabriken.

Tändstift (BC 225 L, bild 7) (BC 225 B, bild 4)

Tändstiftets elektroddavstånd = 0,635 mm [0.025"].

1. Dra åt tändstiftet med ett vridmoment på 12-15 Nm.
2. Sätt på tändstiftskontakten på tändstiftet.

Slipa skärtrådskniven

1. Lossa skärkniven skyddsskölden.
2. Fäst skärkniven i ett skruvstycke och slipa den med en flatfil.
Fila bara i en riktning.

Lagring

- Töm bensintanken vid längre lagring (över vintern).
- Töm bensintanken bara ute i det fria.
- Låt motorn svalna innan lagringen.

1. Töm bränsletanken.
2. Starta motorn och låt den gå på tomgång tills den stannar.
3. Låt motorn svalna.
4. Lossa tändstiftet med en tändstiftsnyckel.
5. Häll in en tesked 2-taktsolja i förbränningsrummet. För att fördela oljan i motorns inre, drar man sakta i startsnöret några gånger.
6. Sätt åter in tändstiftet.
7. Rengör och underhåll apparaten grundligt.
8. Lagra apparaten på en torr och sval plats.



Observera!

Lagra inte motorn framför öppen eld eller värmekällor - brand och explosionsrisk!



Observera! Brandrisk!

Förvara inte tankad maskin i byggnader, där bensenångorna kan komma i kontakt med öppen eld eller gnistor!

Håll områdena vid motorn, avgassystemet, batterilådan och bränsletanken fria från avklipp, bensin och olja.

Återinsättning i drift

1. Ta bort tändstiftet.
2. Dra snabbt i startsnöret för att avlägsna kvarbliven olja ur förbränningsrummet.
3. Rengör tändstiftet och kontrollera elektrodernas avstånd.
4. Sätt tillbaka tändstiftet eller byt ut det vid behov.
5. Förbered apparaten för användning.
6. Fyll på tanken med rätt bränsle-olja-blandning (25 : 1).

Hjälp vid störningar

Störning	Åtgärd
Motorn startar inte	<ul style="list-style-type: none"> ■ Fel startförlopp. Läs igenom bruksanvisningen ■ Kontrollera tändstiftet samt luft- och bränslefilter
Motorn startar, men går inte vidare	<ul style="list-style-type: none"> ■ Sätt spaken på "RUN" ■ Rengör/ställ in/byt ut tändstiftet ■ Rengör filter eller byt
Motorn startar, men går inte med full effekt	<ul style="list-style-type: none"> ■ Sätt spaken på "RUN" ■ Rengör filter eller byt
Motorn går ojämnt	<ul style="list-style-type: none"> ■ Rengör/ställ in/byt ut tändstiftet
För mycket rök	<ul style="list-style-type: none"> ■ Använd rätt bränsleblandning (Förhållande 25:1)

Störningar som inte kan åtgärdas med hjälp av den här tabellen måste åtgärdas på en auktoriserad verkstad.

Avfallshandling



Kasta inte uttjänta apparater i hushållssoperna!

Förpackning, apparat och tillbehör är tillverkade av återvinningsbart material och ska avfallshandlas efter detta.

EG-försäkran om överensstämmelse**S**

Härmed försäkras vi att denna produkt, i det utförande den tillverkats i, motsvarar de harmoniserade kraven för EU-direktiv, EU-säkerhetsstandarder och de produktspecifika standarderna.

Produkt

röjsåg

Seriennummer

G2302305

Tillverkare

AL-KO Geräte GmbH

Ichenhauser Str. 14

89359 KOETZ

DEUTSCHLAND

Bevollmächtigter

Andreas Hedrich

Ichenhauser Str. 14

89359 KOETZ

DEUTSCHLAND

Typ

BC 225 L

BC 225 B

EU-direktiv

2006/42/EG

2004/108/EG

2000/14/EG

2002/88/EG

Harmoniserade Normen

EN ISO 11806

EN ISO 14982

EN ISO 22867

EN ISO 22868

**Ljudeffektnivå
uppmätt / garanterad**

EN ISO 3744

BC 225 L 98 / 113 dB(A)

BC 225 B 105 / 109 dB(A)

**Överensstämmelsevär-
dering**

2000 /14/EG

Anhang V

Anmält organ

TÜV Rheinland Product Safety

GmbH

Am Grauen Stein

51105 Köln

Germany

Kötz, 2014-12-15

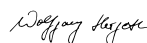

Wolfgang Hergeth, Managing Director

Garanti

Eventuella material- eller tillverkarfel på maskinen ansvarar vi för under garantin inom den lagstadgade preskriptionstiden antingen genom reparation eller utbyte av del/delar. Preskriptionstiden gäller efter respektive lands lag, där maskinen införskaffades.

Våra garantiätaganden gäller endast vid:

- Ett korrekt handhavande av maskin
- Beaktande av bruksanvisning
- Användning av reservdelar i original

Garantin upphör att gälla vid:

- Reparationsförsök av maskin
- Tekniska ändringar på maskinen
- Ej ändamålsenlig användning (t.ex. användning för kommersiellt bruk eller användning inom kommunal verksamhet)

Garantin gäller inte för:

- Lackskador, som beror på normalt slitage
- Förslitningsdelar, som på reservdelskartan är märkta med ramar XXX XXX (X)
- Förbränningsmotorer – För dessa gäller separata garantibestämmelser från respektive motortillverkare

Vid garantifall var god uppsök din handlare med denna garantiförsäkran och kvittot eller närmaste auktoriserade kundtjänstställe. Genom detta garantiätagande berörs inte köparens lagstadgade garanti gentemot försäljaren.

Innledning

- Les gjennom denne veiledningen før igangsetting. Dette er forutsetningen for sikkert arbeid og feilfri håndtering.
- Vær oppmerksom på sikkerhets- og varselhenvisningene i denne veiledningen og på apparatet.
- Denne veiledningen er en permanent del av det beskrevne produktet, og må overleveres til kjøperen ved salg.

Tegnforklaring



Advarsel!

Dersom disse advarslene følges nøye, kan man unngå personskader og/eller skader på gjenstander.



Spesiell informasjon for bedre forståelighet og håndtering.

Betydning av symbolene på apparatet

	Advarsel!
	Les bruksanvisningen
	Bruk vernebriller, hjelm og hørselvern
	Bruk hansker
	Bruk vernesko
	Betjen apparatet kun med skjæretråd.
	Fare pga. gjenstander som kastes ut
	Avstanden mellom apparatet og tredjepersoner må være minst 15 m.
	BC 225 L: Kniv forbudt!

Forskriftsmessig bruk

Dette apparatet er tiltenkt trimming og klipping av gressplen på privat område.

All bruk som strekker seg ut over dette anses som ikke tiltenkt bruk.



Advarsel!

Apparatet må ikke brukes i industriell sammenheng.

Sikkerhetsinstruksjoner

- Bruk apparatet kun i teknisk feilfri tilstand
- Arbeid kun ved tilstrekkelig dagslys eller kunstig belysning!
- Apparatet må ikke brukes sammen med andre kutte-redskaper eller annet påmontert utstyr
- Bruk hensiktsmessige arbeidsklær:
 - Lang bukse, gode sko, hansker
 - Hjelm, vernebriller, hørselvern
- Hold god avstand under arbeid
- Ikke bruk apparatet hvis du er under påvirkning av alkohol, narkotika eller medisiner
- Apparatet må alltid betjenes med begge hender
- Hold grepet tørt og rent
- Hold kropp og klær borte fra skjæreinnretningen
- Hold tredjepersoner unna fareområdet
- Fjern fremmedlegemer fra arbeidsområdet.
- Beskyttelsesskjold, trådhode og motor må alltid holdes frie for gressrester
- Når du forlater apparatet:
 - Slå av motoren
 - Vent til skjæreutstyret har stoppet
- Ikke la apparatet være uten oppsyn
- La aldri barn eller personer uten opplæring betjene eller vedlikeholde maskinen. Lokale forskrifter kan bestemme minimumsalder for operatøren
- De ulykkesforebyggende forskriftene må overholdes
- Brukeren er ansvarlig for ulykker hvor andre personer eller utstyr er involvert
- Stikk alltid på knivdekslet før du transporterer eller lagrer apparatet eller skjærekniven

**Obs!**

Ved lengre tids arbeid kan det på grunn av vibrasjonene oppstå skader på blodårer eller nervesystemet i fingre, hender eller håndledd. Kroppsdeler kan "sovner", du kan merke stikk, smerter eller hudforandringer. Du må da la deg undersøke av en lege!

Sikkerhets- og beskyttelsesanordninger**Advarsel!**

Sikkerhets- og beskyttelsesanordninger må ikke settes ut av funksjon - fare for skade!

Nødstans

I nødssituasjoner settes tenningsbryteren på "STOP".

Beskyttelsesskjold mot steinsprut

Beskytter brukeren mot gjenstander som kastes bort. Den integrerte kniven kutter skjæretråden til tillatt lengde.

Spesifikasjon

	BC 225 L	BC 225 B
Motorstype	Luftkjølt 2-takts motor	Luftkjølt 2-takts motor
Slagvolum	25 cm ³	25 cm ³
Effekt:	0,7 kW	0,7 kW
Tørr vekt	7,1 kg	5,5 kg
Drivstoffvolum	113 dB(A) K = 3,0 dB (A)	109 dB(A) K = 3,0 dB (A)
Lydtrykknivå ISO 22868	98,5 dB(A)	105,5 dB(A)
Lydtrykknivå ISO 22868	6,2 m/s ² K=1,5 m/s ²	3 m/s ² K=1,5 m/s ²
Snittbredde skjæretråd	38 cm	41,5 cm
Skjæretrådens diameter	2 mm	2,4 mm
Klippebredde skjæreblad	-	25 cm
Grep	L-håndtak	"Bike"-grep
Tenning	Elektronisk	Elektronisk
Tennplugg	L8RTC	L8RTC
Drivverk:	Kobling sentrifugalkraft	Kobling sentrifugalkraft
Turtall motor maks.	10000 o/min	10000 o/min
Turtall motor tomgang	2800 o/min	2800 o/min
Turtall verktøy	7000 o/min	7000 o/min

Montasje BC 225 L

Deleoversikt (Bilde 1)

1	Trådhode
2	Medbringer
3	Beskyttelsesdeksel
4	„Loop“ sykkelgrep
5	Håndtak, se Starte motor



Advarsel!

Apparatet må kun brukes etter fullstendig montering.

Montere L-grep (BC 225 L) (Bilde 2)

1. Trekk gummimansjett over håndtaket.
2. Skru fast nedre grephalvdel og øvre grephalvdel over gummimansjetten med de fire unbracoskruene.

Montere beskyttelsesdeksel (BC 225) (Bilde 3)

1. Fix dekselet og monteringshylse med sentrum sekskant skruen av stammen og stram.
2. Guard fest med de andre to unbracoskruer.

Montere trådhode (BC 225 L) (Bilde 4)

1. Hold medbringerskiven fast med hånden.
2. Skru trådhodet på føringstaggen.

Merk: Venstregjenge!

Montasje BC 225 B

Deleoversikt (Bilde 1)

1	Trådhode
2	Drivaksel
3	Beskyttelsesdeksel
4	„Bike“-sykkelgrep
5	Håndtak, se Starte motor



Advarsel!

Apparatet må kun brukes etter fullstendig montering.

„Bike“ sykkelhåndtak (Bilde 2) (Bilde 3)

1. Trekk gummimansjett over håndtaket.
2. Skru fast de nedre klemmene og grepfestet over gummimansjetten med de fire sekskantskruene.
3. Legg gripestangen inn i grepfestet.
4. Med de fire sekskantskruene fester du de øvre klemmene på grepfestet.

Montere skjærekniv (Bilde 5)

1. Stikk medbringerskiven på føringstaggen til drivakselen.
2. Legg skjærekniven på medbringerskiven slik at boringen til skjærekniven ligger nøyaktig på føringskretsen til medbringerskiven.
3. Stikk flensen på skjærekniven slik at den flate siden peker mot skjærekniven.
4. Stikk på skiven.
5. Skru festemutter fast på føringstaggen. For å gjøre dette stikker du unbraconøkkelen inn i boringene som er beregnet til dette og trekker til med tennpluggnøkkelen. Tennpluggnøkkelen er inkludert i leveransen. **Merk: Venstregjenge!**
6. Sikre mutteren med splinten.

Montere beskyttelsesdeksel (Bilde 6)

1. Fest beskytteshette med middels skruen på styret.
2. Beskyttende deksel med de resterende to sekskantskruer og sekskantmutterne stramme.

Montere trådhode (Bilde 7)

1. Stikk medbringerskiven på føringstaggen til drivakselen.

2. For å låse stikker du sekskantnøkkelen inn i boringen til medbringerskiven.
3. Skru trådhodet på føringsstaggen. **Merk: Venstregjenge!**

Stille inn skulderreimen (Bilde 1)

1. Legg skulderreimen over venstre skulder.
2. Stikk låsehakene inn i øyet.
3. Kontroller lengden med noen svingbevegelser, uten å starte motoren. Trådhode eller skjærekniv må gå parallelt med bakken.



Advarsel!

Bruk alltid skulderreimen under arbeid.
Ikke fest skulderreimen før etter at motoren har startet.

Drivstoff og driftsmidler

Sikkerhetsinstruksjoner



Advarsel!

Bensin er svært lett antennelig - brannfare!

- Forsikre deg om at det ikke renner drivstoff ut av motor, tank eller drivstoffslanger
- Oppbevar og bland derfor bensin i tiltenkte beholdere
- Ikke bruk drivstoffblandinger som har vært lagret i mer enn 90 dager
- Tanking må kun utføres i friluft
- Ikke røyk under tanking
- Ikke åpne tanklokket mens motoren er i gang eller mens den er varm
- Ødelagt tank eller tanklokk må byttes ut
- Lukk alltid tanklokket godt igjen
- Bensintank skal kun tømmes utendørs

- Dersom bensin er rent ut:
 - Ikke start motoren
 - Unngå tenningsforsøk
 - Rengjør apparatet
 - La resten av drivstoffet fordampe

Framstille drivstoffblanding



Bruk kun drivstoff i et forhold på 25:1.

1. Fyll i bensin og 2-takts-merkeolje i en egnet beholder iht. tabellen.
2. Bland begge deler godt.

Tabell for blandingsforhold for drivstoff

Blandingsprosess	Bensin	Blandingsolje
25 deler bensin :	1 l	40 ml
1 del blandingsolje	3 l	120 ml
2-takts blandingsolje	5 l	200 ml

Igangsetting BC 225 L og BC 225 B



Advarsel!

Før hver bruk må man utføre en visuell kontroll.

- Før bruk må du påse at alle skruer, muttere og bolter på apparatet sitter godt
- Apparatet må ikke brukes med løse, skadede eller slitte skjæreinretninger og/eller festedeler
- Skadde eller slitte deler erstattes av originale reservedeler
- Bruk alltid motortrimmeren med beskyttelsesskjold
- Følg alltid den medfølgende bruksanvisningen fra motorprodusenten
- Vær oppmerksom på nasjonale forskrifter for driftstider

Starte motoren



Advarsel!

Ikke la motoren gå i et lukket rom.
Fare for forgiftning!



Kutt skjæretråden til 13 cm før oppstart for ikke å overbelaste motoren.

Startspjeldtrinn:

 CHOKE (CHOKE)	 RUN (DRIFT)
---	---

Ved kaldstart av BC 225 L og BC 225 B må man være oppmerksom på følgende:

1. Legg motortrimmeren plant og uten hindringer på gulvet
2. Pass på at skjæreverktøyet ikke berører gjenstander og heller ikke gulvet
3. Sørg for å stå stødig
4. Hold apparatet fast med venstre hånd. Ta tak i startsnoren med høyre hånd
5. Ikke stå eller stå på kne på håndtaket
 - Trekk alltid startsnoren rett ut. Ikke la den rulle fort inn igjen.

Starte BC 225 L

BC 225 L Kaldstart (Bilde 5) (Bilde 6)

5-1	Tenningsbryter „Start“ - „Stopp“
5-2	Gasshendelsperre
5-3	Gasshendel

6-1	Deksel luffilter
6-2	Bensintank
6-3	Startspjeld „Choke“ - „Run“
6-4	Primer (kaldstartmembranpumpe)
6-5	Startsnor

1. Sett tenningsbryteren i stilling „Start“.
2. Trykk og hold gasshendelsperren, trykk gasshendelen .
3. Sett startspjeldet i stilling „CHOKE“.
4. Trykk kaldstart-membranpumpen 10x.
5. Trekk startsnoren rett ut 3-4 ganger til du hører at motoren starter kort (tenner).
Trekk jevnt og raskt.
6. Når motoren har startet: Sett startspjeldet på „RUN“.
7. Trekk ut startsnoren til motoren starter.
8. Hvis motoren ikke starter, gjentar du punkt 1 til 7.

BC 225 L varmstart (Bilde 5) (Bilde 6)

1. Sett tenningsbryteren i stilling „Start“ .

2. Still startspjelder på „RUN“. Trekk i startsnoren - motoren starter.

■ Motoren starter ikke:

- Sett startspjeldet i posisjon "RUN"
- Trekk 5x i startsnoren
- Dersom motoren fremdeles ikke starter:
 - Vent i 5 minutter og prøv så mens du holder inne gasshendelen



Vær oppmerksom på kapitlet "Hjelp ved feil".

Slå av motoren (Bilde 5)

1. Slipp gasshendelen og la motoren gå i tomgang.
2. Sett tenningsbryteren i posisjon "STOP".



Advarsel!

Motoren og skjæreutstyret fortsetter å gå etter at det er slått av - Fare for personskader!

Starte BC 225 B

BC 225 B Kaldstart (Bilde 8) (Bilde 9)

8-1	Tenningsbryter „Start“ - „Stopp“
8-2	„Lock-Off“-bryter
8-3	Gasshendelsperre
8-4	Gasshendel

9-1	Deksel luffilter
9-2	Bensintank
9-3	Startspjeld „Choke“ - „Run“
9-4	Primer (kaldstartmembranpumpe)
9-5	Startsnor

1. Sett tenningsbryteren i stilling „Start“ .
2. Fest gasshendelen:
 - Trykk og hold gasshendelsperren
 - Trykk og hold gasshendelen
 - Trykk og hold „Lock off“-bryteren
 - Slipp gasshendelen
Gasshendelen går i lås på full gass.
 - Slipp „Lock off“-bryteren.
3. Sett startspjeldet i stilling „CHOKE“.
4. Trykk kaldstart-membranpumpen 10x.
5. Trekk startsnoren rett ut 2-3 ganger til du hører at motoren starter kort (tenner).
Trekk jevnt og raskt.
6. Når motoren har startet: Sett startspjeldet på „RUN“.

7. Trekk ut startsnoren til motoren starter.
8. Hvis motoren ikke starter, gjentar du punkt 1 til 7.

BC 225 B Varmstart (Bilde 8) (Bilde 9)

1. Sett tenningsbryteren i stilling „Start“.
 2. Sett startspjeldet i posisjon „RUN“.
 3. Trekk startsnoren raskt maks. 6x - motoren starter. Hold gasshendelen helt inne til motoren går rolig.
- Motoren starter ikke:
 - Sett startspjeldet i posisjon "RUN"
 - Trekk 5x i startsnoren
 - Dersom motoren fremdeles ikke starter:
 - Vent i 5 minutter og prøv så mens du holder inne gasshendelen

 Vær oppmerksom på kapitlet "Hjelp ved feil".

BC 225 B Slå av motoren (Bilde 8)

4. Friggjør gasshendelen og la motoren gå på tomgang.
5. Sett tenningsbryteren på „STOP“.

Advarsel!

Motoren og skjæreutstyret fortsetter å gå etter at den er slått av - Fare for personskader!

Bruksanvisning

La alltid motoren gå i det øvre turtallområdet under trimming og klipping

Sikkerhetsinstruksjoner

Advarsel!

Vær oppmerksom på sikkerhets- og varselhenvisingene i denne veiledningen og på apparatet.

- Personer som ikke er fortrolige med trimmeren, må øve seg i bruken mens motoren står rolig
- Bruk hensiktsmessige arbeidsklær
- Hold god avstand under arbeid
- Apparatet må alltid betjenes med begge hender
- Hold kropp og klær borte fra skjæreinnetningen
- Hold tredjepersoner unna fareområdet
- Hold aldri trådhodet over knehøyde mens apparatet er i bruk
- Ikke spyl av apparatet med vann og beskytt det molt regn og fuktighet

- Stå alltid under skjæreinnetningen ved hengende klipping
- Arbeid aldri i glatt bakke eller skråning
- Bruk aldri apparatet i nærheten av lett antenkelige væsker eller gasser - eksplosjons- og/eller brannfare!
- Etter kontakt med fremmedlegeme:
 - Slå av motoren
 - Kontroller apparatet for skader

Forleng kuttetråden

1. La motoren gå med full gass og vipp trådhodet ned på bakken. Skjæretråden forlenges automatisk.

 Kniven på beskyttelsesskjoldet avkorter skjæretråden til tillatt lengde.

Rengjøre beskyttelsesskjold

1. Slå av apparatet.
2. Fjern gressrester forsiktig med en skrutrekker e.l.

 Rengjør beskyttelsesskjoldet regelmessig for å unngå at skafttrøret overopphetes.

Trimming

1. Kontroller området og avgjør ønsket klippehøyde.
2. Før trådhodet i ønsket høyde og hold.
3. Sving apparatet med sirkelbevegelser fra side til side.
4. Hold alltid trådhodet parallellt til bakken.

Lav trimming

1. Før apparatet med en lett helling framover, slik at det beveger seg like over bakken.
2. Trimming må alltid utføres bort fra kroppen.

Trimming på gjerder og fundamenter

Advarsel!

Ikke rør faste bygninger - tilbakeslagsfare!

1. Før apparatet sakte og forsiktig uten aqt skjæretråden kommer bortfi hindringer.

Trimming rundt trestammer

1. Før apparatet forsiktig og langsomt rundt trestammen, slik at kutteåren ikke kommer i kontakt med barken.
2. Klipp fra venstre mot høyre rundt trestammen.
3. Ta tak i gress og ugress med enden av tråden, og vipp trådhodet lett framover.



Trimming på steinmur, fundament, trær fører til økt slitasje på tråden.

Klipping

1. Vipp trådhodet i en 30-graders vinkel mot høyre.
2. Sett håndtaket i ønsket posisjon.



Advarsel!

Fjern fremmedlegemer fra arbeidsområdet.
Fare for personskade/skade på gjenstander pga. fremmedlegemer som kastes ut.

Klippe med kuttekniv

Ved klipping med kuttekniv føres kniven i en vannrett, buetformet bevegelse fra den ene siden til den andre.



Advarsel!

Før man tar i bruk skjærekniven, må man i tillegg:

- Bruke bæresele
- Kontroller at beskyttelsesdekslet og knivbladet er riktig montert.
- Bruke verneklær og øyebeskyttelse



Bruk ikke ugress-knivblad til å kutte krat og unge trær!



Obs!

Bruk kun original skjærekniv og tilbehør!
Ikke- originale deler kan føre til skader og funksjonsfeil på maskinen!

Unngå tilbakeslag



Advarsel!

Bruk ikke skjærekniv i nærheten av faste hindringer -
Fare for tilbakeslag / fare for å bli skadet!

Fastklemming

Tett vegetasjon, unge trær eller kratt kan blokkere knivbladet og føre til stans.

- Finn ut i hvilken retning krattet bøyer seg og kutt fra den motsatte siden, da unngår man blokkeringer
- Når knivbladet setter seg fast under kuttingen
 - Stopp motoren umiddelbart
 - Hold apparatet høyt, slik at knivbladet ikke brister eller brekker
 - Fjern materiale som har satt seg fast fra snittet

Vedlikehold og pleie

- Rengjør apparatet etter hver bruk med en børste og en tørr klut. Ikke bruk rengjøringsmiddel eller vann.

Luftfilter



Advarsel!

Bruk aldri apparatet uten luftfilter. Luftfilteret må rengjøres regelmessig. Bytt skadete filter.

1. Fjern stjerneskruen, ta av deksel og ta ut luftfilter.
2. Rengjør luftfilter med såpe og vann. Ikke bruk bensin!
3. La luftfilteret tørke.
4. Sett inn luftfilter igjen i motsatt rekkefølge.

Drivstoffilter



Advarsel!

Bruk aldri apparatet uten drivstoffilter. Dette kan føre til store motorskader.

1. Ta tankdekslet fullstendig ut.
2. Tapp av eksisterende drivstoff i en egnet beholder.
3. Trekk filteret ut av tanken med en trådkrok.
4. Trekk av filteret med en dreiebevegelse.
5. Bytt filter.

Stille inn forgasser

Forgasseren er optimalt stilt inn fra fabrikk.

Tennplugger (BC 225 L, bilde 7) (BC 225 B, bilde 4)

Avstand tennpluggelektroder = 0,635 mm [0.025"].

1. Trekk til tennplugg med et dreiemoment på 12-15 Nm.
2. Sett tennpluggkontakten på tennpluggen.

Slipe trådkniven

1. Løsne skjærekniven fra beskyttelsesskjoldet.
2. Fest skjærekniven i en skruestikke og slip den med en flat fil.
Fil kun i én retning.

Lagring

- Før lengre tids lagring (over vinteren) skal bensintanken tømmes
 - Bensintank skal kun tømmes utendørs
 - Motor skal avkjøles før lagring
1. Tømme drivstofftanken.
 2. Start motoren og la den gå i tomgang til den stanser.
 3. La motoren bli kald.
 4. Løsne tennpluggen med en tennpluggnøkkel.
 5. Fyll én teskje 2-taktsolje i brennkammeret. Trekk flere ganger langsomt i startsnoren for å fordele oljen inne i motoren.
 6. Sett tennpluggen inn igjen.
 7. Rengjør og vedlikehold apparatet nøye.
 8. Lagre apparatet på et kaldt, tørt sted.



Advarsel!

Apparatet må ikke lagres i nærheten av åpen ild eller varmekilder - brann- og/eller eksplosjonsfare!



Obs! Brannfare!

Maskin med fylt tank skal ikke oppbevares inne i bygninger der bensindamp kan komme i kontakt med ild eller gniste!

Området rundt motor, eksos, batterikasse og drivstofftank skal holdes ren for avfall, bensin og olje.

Ny igangsetting

1. Fjern tennpluggen.
2. Trekk hurtig i startsnoren for å fjerne oljerester fra brennkammeret.
3. Rengjør tennpluggene, kontroller elektroavstanden.
4. Monter tennpluggene igjen, bytt ved behov.
5. Gjør apparatet klart til bruk.
6. Fyll opp med riktig drivstoff- oljeblanding (25 : 1).

Hjelp ved feil

Feil	Tiltak
Motoren starter ikke	<ul style="list-style-type: none"> ■ Feil startforløp, følg bruksanvisningen ■ Rengjør tennplugg og luft- og drivstoffilter.
Motoren starter, men fortsetter ikke å gå	<ul style="list-style-type: none"> ■ Sett spaken på RUN ■ Rengjør / still inn eller bytt tennplugg ■ Rengjør eller bytt filter
Motoren starter, men går ikke med full effekt.	<ul style="list-style-type: none"> ■ Sett spaken på RUN ■ Rengjør eller bytt filter
Motoren går ujevnt	<ul style="list-style-type: none"> ■ Rengjør / still inn eller bytt tennplugg
Uvanlig mye røyk	<ul style="list-style-type: none"> ■ Bruk riktig drivstoffblanding (forhold på 25:1)

Feil som ikke kan utbedres ved hjelp av denne tabellen må repareres på et autorisert fagverksted.

Avfallsbehandling



Apparater som ikke lenger skal brukes, skal ikke kastes i vanlig husholdningsavfall!

Emballasje, apparat og tilbehør er framstilt av resirkulerbare materialer, og skal deponeres på tilsvarende måte.

EU-samsvarserklæring

N

Vi erklærer med dette at dette produktet, som vi har brakt inn på markedet i denne utførelse, overholder kravene i de harmoniserte EU-forskriftene, EU-sikkerhetsstandardene og de produktspesifikke standardene.

Produkt

Motor-ljå
Serienummer
 G2302305

Produsent

AL-KO Geräte GmbH
 Ichenhauser Str. 14
 89359 KOETZ
 DEUTSCHLAND

Fullmektig

Andreas Hedrich
 Ichenhauser Str. 14
 89359 KOETZ
 DEUTSCHLAND

Typ

BC 225 L
 BC 225 B

EU-forskrifter

2006/42/EG
 2004/108/EG
 2000/14/EG
 2002/88/EG

Harmoniserte normer

EN ISO 11806
 EN ISO 14982
 EN ISO 22867
 EN ISO 22868

Lydtrykknivå målt / garantert

EN ISO 3744
 BC 225 L 98 / 113 dB(A)
 BC 225 B 105 / 109 dB(A)

Samsvarserklæring

2000 /14/EG
 Anhang V

Teknisk kontrollorgan

TÜV Rheinland Product Safety
 GmbH
 Am Grauen Stein
 51105 Köln
 Germany

Kötz, 2014-12-15

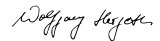

Wolfgang Hergeth, Managing Director

Garanti

Eventuelle material- eller produksjonsfeil på maskinen utbedrer vi i løpet av den lovpålagte foreldelsesfristen for mangler etter eget valg, enten ved reparasjon eller med et nytt produkt. Foreldelsesfristen fastsettes iht. loven i det landet maskinen ble kjøpt.

Vår garanti gjelder kun ved:

- Korrekt håndtering av maskinen
- Overholdelse av bruksanvisningen
- Bruk av originale reservedeler

Garantien gjelder ikke ved:

- Reparasjonsforsøk på maskinen
- Tekniske endringer på maskinen
- Ikke tiltenkt bruk (f.eks. industriell eller kommunal bruk)

Utelukket fra garantien:

- Lakkskaden som kan føres tilbake til normal bruk
- Slitedeler som i reservedelskortet med ramme er merket XXX XXX (X)
- Forbrenningsmotorer – for disse gjelder separate garantibestemmelser fra den respektive motorprodusenten

Ved garantitilfeller kontakter du forhandleren eller nærmeste autoriserte kundeservice. Ta med dette garantikortet og kvitteringen. Med denne garantien forblir kjøperens juridiske mangelfordringer overfor selger uberørt.

Johdanto

- Lue tämä dokumentaatio ennen käyttöönottoa. Se on työskentelyn turvallisuuden ja häiriöttömän toiminnan edellytys.
- Huomioi tässä dokumentaatioissa ja laitteessa olevat turvallisuus- ja varoitusohjeet ja noudata niitä.
- Tämä dokumentaatio on tuotteen erottamaton osa ja se on luovutettava tuotteen mukana, jos se myydään uudelle omistajalle.

Merkkien selitykset

Huomio!

Näiden varoitusohjeiden tarkka noudattaminen voi estää henkilö- ja/tai esinevahinkojen syntymisen.



Ymmärrettävyyttä ja käsittelyä helpottavat erityisohjeet.

Laitteessa olevien symbolien merkitykset

	Huomio!
	Lue käyttöopas
	Käytä suojalaseja, suojakypärää ja kuulosuojaimia
	Käytä suojahansikkaita
	Käytä turvakengkiä
	Käytä laitetta vain leikkusuiman kanssa.
	Ulos sinkoutuvien esineiden aiheuttama vaara
	Laitteen ja ulkopuolisten henkilöiden välillä on ylläpidettävä vähintään 15 m etäisyyttä
	BC 225 L: Terät kiellettyjä!

Määräystenmukainen käyttö

Tämä laite on tarkoitettu nurmikon leikkaamiseen ja trimmaamiseen yksityisalueilla.

Muu, tästä poikkeava käyttö, ei ole määräystenmukaista käyttöä.



Huomio!

Laitetta ei saa käyttää ammattikäytössä.

Turvallisuusohjeet

- Käytä laitetta vain, kun se on teknisesti moitteettomassa kunnossa
- Työskentele laitteella vain riittävässä päivänvalossa tai keinovalaistuksessa
- Laitetta ei saa käyttää muiden leikkuutyökalujen tai lisälaitteiden kanssa
- Käytä tarkoituksenmukaisia työvaatteita:
 - Pitkät housut, tukevat jalkineet, käsineet
 - Suojalasit, suojakypärä ja kuulosuojaimet
- Seiso tukevasti, kun työskentelet
- Älä käytä laitetta alkoholin, huumeiden tai lääkkeiden vaikutuksen alaisena
- Käsittele laitetta aina kaksin käsin
- Pidä kahvat kuivina ja puhtaina
- Pidä vartalosi ja vaatteesi loitolla leikkuutyökalusta
- Pidä ulkopuoliset henkilöt poissa vaara-alueelta
- Poista vieraat esineet työskentelyalueelta
- Pidä suojalevy, siimapää ja moottori aina puhtaina leikkujätteistä
- Kun poistut laitteen luota:
 - Sammuta moottori
 - Odota, kunnes leikkuutyökalut ovat pysähtyneet
- Älä jätä laitetta valvomatta
- Älä koskaan anna lasten tai muiden käyttöohjetta tuntemattomien henkilöiden käyttää tai huoltaa tätä konetta. Paikallisissa määräyksissä on voitu asettaa vähimmäisikäraja laitteen käyttäjälle.
- Tapaturmantorjuntamääräyksiä on noudatettava
- Käyttäjä on vastuussa toisille henkilöille tapahtuneista tapaturmista ja heille aiheutuneista omaisuusvahingoista
- Aseta teräsuoja aina paikoilleen, ennen kuin kuljetat laitetta tai leikkuuterää tai varastoit ne

**Huomio!**

Pidempään kestävien töiden aikana voi tulla tärinästä johtuvia häiriöitä verisuoniin tai sormien, käsien tai ranteiden hermostoihin. Edelleen voi ilmaantua kehon osien puutumista, pistelyä, kipuja tai ihonmuutoksia. Mene lääkärintutkimukseen, jos merkkejä häiriöistä ilmenee.

Turvallisuus- ja suojalaitteet**Huomio!**

Turvallisuus- ja suojalaitteita ei saa poistaa käytöstä - loukkaantumisvaara!

Hätäpysäytys

Kytke virtakytkin hätätilanteessa asentoon "STOP".

Suojalevy kiven iskemiä vastaan

Suojaa käyttäjää sinkoutuville esineille. Mukana oleva veitsi katkaisee leikkuusiiman sallittuun pituuteen.

Määrittely

	BC 225 L	BC 225 B
Moottorin tyyppi	Ilmajäähdytetty 2-tahtimoottori	Ilmajäähdytetty 2-tahtimoottori
Iskunpituus	25 cm ³	25 cm ³
Teho:	0,7 kW	0,7 kW
Paino kuivana	7,1 kg	5,5 kg
Polttoaine-tilavuus	113 dB(A) K = 3,0 dB (A)	109 dB(A) K = 3,0 dB (A)
Äänentehotas ISO 22868	98,5 dB(A)	105,5 dB(A)
Äänenpainetaso ISO 22868	6,2 m/s ² K=1,5 m/s ²	3 m/s ² K=1,5 m/s ²
Leikkuusiiman leikkuuleveys	38 cm	41,5 cm
Leikkuusiiman läpimitta	2 mm	2,4 mm
Leikkuuterän leikkuuleveys	-	25 cm
Kahva	L-kahva	„Bike“-kahva
Sytytys	elektroninen	elektroninen
Sytytystulppa	L8RTC	L8RTC
Käyttökoneisto	Keskipakokytkin	Keskipakokytkin
Moottorin kierrosluku maks.	10000 r/min	10000 r/min
Moottorin kierrosluku joutokäynnillä	2800 r/min	2800 r/min
Työkalun käyntinopeus	7000 r/min	7000 r/min

Asennus BC 225 L

Osien yleiskuva (kuva 1)

1	Siimapää
2	Vääntiö
3	Suojus
4	„Loop“ pyöränkahva
5	Käsikahva, ks. moottorin käynnistys



Huomio!

Laitetta saa käyttää vain, kun se on täydellisesti asennettu.

L-kahvan (BC 225 L) asennus (kuva 2)

1. Aseta kumiholkki palkin yli.
2. Ruuvaa neljällä kuusioruuveilla alempi kahvan osa ja ylempi kahvan osa toisiinsa kumiholkin kautta.

Suojuksen asennus (BC 225 L) (kuva 3)

1. Kiinnitä kansi ja kiinnityshylsy keskustan kanssa kuusiokolo karan ruuvi ja kiristä.
2. Guard kiristä muiden kahdella kuusiokoloruuveilla.

Siimapään asennus (BC 225 L) (kuva 4)

1. Pidä vääntiölevyä kiinni kädellä.
2. Kierrä siimapää ohjauskaraan.
Huomio: vasenkätinen kierre!

Asennus BC 225 B

Osien yleiskuva (kuva 1)

1	Siimapää
2	Käyttöäkseli
3	Suojus
4	„Bike“-pyöränkahva
5	Käsikahva, ks. moottorin käynnistys



Huomio!

Laitetta saa käyttää vain, kun se on täydellisesti asennettu.

„Bike“-pyöränkahva (kuva 2) (kuva 3)

1. Aseta kumiholkki palkin yli.
2. Ruuvaa neljällä kuusioruuveilla alempi kiristin ja kahvapidike toisiinsa kumiholkin kautta.
3. Aseta kahvatanko kahvapidikkeeseen.
4. Kiinnitä neljällä kuusioruuveilla ylempi kiristin kahvapidikkeeseen.

Leikkuuterän asennus (kuva 5)

1. Työnnä vääntiölevy käyttöäkselin ohjauskaraan.
2. Aseta leikkuuterä siten vääntiölevylle, että leikkuuterän aukko osuu tarkasti vääntiölevyn ohjausrenkaaseen.
3. Työnnä laippa siten leikkuuterään, että tasainen puoli osoittaa leikkuuterään.
4. Työnnä hammaskiekkio paikoilleen.
5. Ruuvaa kiinnitysmutteri ohjauskaraan kiinni. Työnnä tätä varten kuusioavain tätä varten varattuun aukkoon ja kiristä sytytystulppa-avaimella. Se sisältyy toimitukseen. **Huomio: vasenkätinen kierre!**
6. Varmista mutteri sokalla.

Suojuksen asennus (kuva 6)

1. Kiinnitä suojus keskikipitän ruuvi ohjaustankoon.
2. Suojus ja loput kaksi Kuusiokantaruuveille ja mutterit kiristetään.

Siimapään asennus (kuva 7)

1. Työnnä vääntiölevy käyttöakselin ohjaukaraan.
2. Työnnä lukitusta varten kuusioavain vääntiölevyn aukkoon.
3. Ruuvaa siimapää ohjaukaraan.
Huomio: vasenkätinen kierre!

Olkapäähinnan säätö (kuva 1)

1. Aseta olkahihna vasemman olkapään yli.
2. Kiinnitä lukituskoukut silmukoihin.
3. Tarkasta olkahinnan pituus muutamalla kääntöliikkeellä moottoria käynnistämättä. Siimapään tai leikkuuterän täytyy liikkua maan pinnan suuntaisesti.



Huomio!

Käytä työskennellessäsi aina olkahihnaa. Ripusta olkahihna vasta moottorin käynnistyttyä ja käydessä tyhjäkäyntiä.

Polttoaine ja käyttöaineet

Turvallisuusohjeet



Varoitus!

Bensiini on erittäin herkästi syttyvää - tulipalovaara!

- Varmista, että moottorista, tankista tai polttoainejohdoista ei valu ulos polttoaineita!
- Sekoita ja säilytä bensiiniä vain sitä varten tarkoitetuissa säiliöissä
- Älä käytä sellaista polttoainetta, joka on ollut varastossa yli 90 päivää
- Tankkaa vain ulkona
- Älä tupakoi tankatessasi
- Säiliön korkkia ei saa avata moottorin käydessä tai kun moottori on kuuma
- Jos säiliö tai sen korkki on viallinen, se on vaihdettava
- Sulje säiliön kansi aina kunnolla

- Tyhjennä polttoainetankki ulkona!
- Jos bensiiniä on vuotanut ulos:
 - Älä käynnistä moottoria
 - Zündversuche vermeiden
 - Gerät reinigen
 - Restlichen Kraftstoff verdunsten lassen

Polttoaineseoksen valmistaminen



Käytä polttoainetta vain suhteessa 25:1.

1. Annostele bensiiniä ja 2-tahtiöljyä taulukon mukaisesti asianmukaiseen säiliöön.
2. Sekoita osat kunnolla keskenään.

Polttoaineen sekoitussuhteen taulukko

Sekoitustapahtuma	Bensiini	Sekoiteöljy
25 osaa bensiiniä :	1 l	40 ml
1 osa sekoiteöljyä	3 l	120 ml
2-tahtiöljy	5 l	200 ml

Käyttöönotto BC 225 L ja BC 225 B



Huomio!

Suorita aina ennen käyttöä silmämääräinen tarkastus.

- Tarkasta ennen käyttöä kaikkien ruuvien, mutterien ja pulttien tiukka kiinnitys laitteessa
- Jos leikkauslaitteisto on irronnut, vaurioitunut tai kulunut ja/tai kiinnitysosa puuttuu, laitetta ei saa käyttää
- Vaihda vaurioituneet tai kuluneet osat alkuperäisvaraosiin.
- Käytä moottoriviikatteta vain suojuksen kanssa
- Noudata aina moottorin valmistajan mukanatoimitettua käyttöohjetta
- Noudata maakohtaisia käyttöaikoja koskevia määräyksiä

Moottorin käynnistäminen



Varoitus!

Älä koskaan käytä moottoria suljetuissa tiloissa. Myrkytysvaara!



Lyhennä leikkuusiimat ennen käynnistystä 13 cm pituuteen, jotta moottori ei ylikuormittuisi.

Käynnistysventtiilin (kuristimen) tasot:

 CHOKE (kuristus)	 RUN (käynti)
---	--

Laitteiden BC 225 L ja BC 225 B

kylmäkäynnistyksessä otettava huomioon:

1. Aseta moottoriviikate tasaiselle ja esteettömälle alustalle.
2. Kiinnitä huomiota siihen, että leikkuutyökalu ei kosketa mitään esineitä tai alustaa.
3. Ota tukeva asento.
4. Pidä laitteesta kiinni vasemmallä kädellä. Tartu oikealla kädellä käynnistysvaijeriin.
5. Älä seiso tai ole polvillasi palkin päällä.
 - Vedä käynnistysvaijeria aina suoraan ulos. Älä anna sen pudota äkkinäisesti takaisin.

Käyttöönotto BC 225 L

BC 225 L kylmäkäynnistys (kuva 5) (kuva 6)

5-1	Käynnistyskytkin „START - STOP“
5-2	Kaasuvivun lukitus
5-3	Kaasuvipu

6-1	Ilmansuodattimen suojus
6-2	Bensiinisäiliö
6-3	Käynnistysventtiili „CHOKE - RUN“
6-4	Primer (kylmäkäynnistyspumppu)
6-5	Käynnistysvaijeri

1. Aseta käynnistyskytkin asentoon "START".
2. Paina kaasuvivun lukitusta ja pidä painettuna, paina kaasuvipua.
3. Aseta käynnistyslappä asentoon "CHOKE".
4. Paina kylmäkäynnistuksen kalvopumppua 10 kertaa.
5. Vedä käynnistysvaijeria suoraan ulospäin 3-4 kertaa, kunnes moottori kuultavasti ja lyhytaikaisesti käynnistyy (virta). Vedä tasaisesti ja nopeasti.
6. Moottorin käynnistymisen jälkeen: aseta käynnistyslappä asentoon "RUN".
7. Vedä käynnistysvaijeria ulospäin, kunnes moottori käynnistyy.
8. Jos moottori ei käynnisty, toista vaiheet 1 -7.

BC 225 L lämminkäynnistys (kuva 5) (kuva 6)

1. Aseta käynnistyskytkin asentoon „START“.

2. Aseta käynnistysventtiili asentoon "RUN". Vedä käynnistysvaijerista - moottori käynnistyy.

■ Moottori ei käynnisty:

- Aseta käynnistysventtiili asentoon "RUN"
- Vedä käynnistysvaijeria 5 kertaa
- Vedä käynnistysvaijeria 5 kertaa Moottori ei vielä käynnisty:
 - Odota 5 minuuttia ja yritä sitten uudestaan pitäen kaasuvipua pohjassa



Huomioi luvussa "Ohjeet häiriöiden varalta" olevat ohjeet.

Sammuta moottori (kuva 5)

1. Vapauta kaasuvipu ja anna moottorin käydä tyhjäkäyntiä.
2. Aseta käynnistyskytkin asentoon "STOP".



Huomio!

Moottori ja leikkuulaitteisto jälkikäy sammuttamisen jälkeen - loukkaantumisvaara!

Käyttöönotto BC 225 B

BC 225 B kylmäkäynnistys (kuva 8) (kuva 9)

8-1	Käynnistyskytkin „START - STOP“
8-2	„LOCK OFF“ -kytkin
8-3	Kaasuvivun lukitus
8-4	Kaasuvipu

9-1	Ilmansuodattimen suojus
9-2	Bensiinisäiliö
9-3	Käynnistysventtiili „CHOKE - RUN“
9-4	Primer (kylmäkäynnistyspumppu)
9-5	Käynnistysvaijeri

1. Aseta käynnistyskytkin asentoon "START".
2. Kaasuvivun kiinnitys:
 - Paina kaasuvivun lukitusta ja pidä painettuna
 - Paina kaasuvipua ja pidä painettuna
 - Paina "LOCK OFF" -kytkintä ja pidä painettuna
 - Vapauta kaasuvipu
 - Kaasuvipu lukittuu täyskaasulle
 - Vapauta "LOCK OFF" -painike
3. Aseta käynnistyslappä asentoon "CHOKE".
4. Paina kylmäkäynnistuksen kalvopumppua 10 kertaa.
5. Vedä käynnistysvaijeria suoraan ulospäin 3 kertaa, kunnes moottori kuuluuasti ja lyhytaikaisesti käynnistyy (virta). Vedä tasaisesti ja nopeasti.
6. Moottorin käynnistymisen jälkeen: aseta käynnistyslappä asentoon "RUN".

- Vedä käynnistysvaijeria ulos, kunnes moottori käynnistyy.
- Jos moottori ei käynnisty, toista vaiheet 1 - 7.

BC 225 B Lämminkäynnistys (kuva 9) (kuva 10)

- Aseta käynnistyskytkin asentoon „START”
 - Aseta käynnistysventtiili asentoon ”RUN”.
 - Vedä käynnistysvaijeria nopeasti enintään 6 kertaa - moottori käynnistyy. Pidä kaasuvipua täysin painettuna, kunnes moottori käy tasaisesti.
- Moottori ei käynnisty:
 - Aseta käynnistysventtiili asentoon ”RUN”
 - Vedä käynnistysvaijeria 5 kertaa
 - Vedä käynnistysvaijeria 5 kertaa Moottori ei vielä käynnisty:
 - Odota 5 minuuttia ja yritä sitten uudestaan pitäen kaasuvipua pohjassa



Huomioi luvussa ”Ohjeet häiriöiden varalta” olevat ohjeet.

BC 225 B Moottorin sammuttaminen (kuva 9)

- Vapauta kaasuvipu ja anna moottorin käydä tyhjäkäynnillä.
- Aseta virtakytkin asentoon ”STOP”.



Huomio!

Moottori ja leikkuulaitteisto jälkikäy vielä sammuttamisen jälkeen - loukkaantumisvaara!

Käyttöohjeet

Käytä moottoria trimmauksen ja leikkaamisen aikana aina ylempällä kierroslukualueella

Turvallisuusohjeet



Huomio!

Huomioi tässä dokumentaatiossa ja laitteessa olevat turvallisuus- ja varoitusohjeet ja noudata niitä.

- Sellaisten henkilöiden, jotka eivät ole perehtyneet laitteen käsittelyyn, on harjoiteltava ensin moottorin ollessa sammutettuna
- Käytä asianmukaisia työvaatteita
- Seiso tukevasti, kun työskentelet
- Käsittele laitetta aina kaksin käsin
- Pidä vartalosi ja vaatteesi loitolla leikkuutyökälusta
- Pidä ulkopuoliset henkilöt poissa vaara-alueelta
- Kun laite on käytössä, ei siimapäätä saa koskaan nostaa polven yläpuolelle

- Älä ruiskuta laitetta vedellä ja suojaa se sateelta ja kosteudelta
- Kun leikkaat rinteessä, seiso aina leikkuulaitetta alempana
- Älä koskaan työskentele liukkaalla, luistavalla harjanteella tai kukkulalla
- Älä koskaan käytä laitetta herkästi syttyvien nesteiden tai kaasujen läheisyydessä - räjähdys- ja/tai tulipalovaara!
- Jos laitteella osutaan vieraaseen esineeseen:
 - Sammuta moottori
 - Tarkasta laite vaurioiden varalta

Leikkuusiiman pidentäminen

- Anna moottorin läydä täydellä kaasulla ja heiluta siimapäätä kohti maata. Leikkuusiima pitenee automaattisesti.



Suojakilvessä oleva terä lyhentää leikkuusiiman sallittua pituuteen.

Suojalevyn puhdistus

- Sammuta laite.
- Poista leikkuujätteet varovaisesti ruuvimeisselillä tai muulla vastaavalla työkalulla.



Puhdista suojalevy säännöllisesti, jotta varsiputki ei ylikuumentu.

Trimmaus

- Tarkasta maasto ja määritä haluttu leikkuukorkeus.
- Vie siimapää halutulle korkeudelle ja pidä se siinä.
- Heiluta laitetta sirppimäisellä liikkeellä sivulta sivulle.
- Pidä siimapää jatkuvasti samansuuntaisesti maan kanssa.

Matala trimmaus

- Kallista laitetta hieman eteenpäin niin, että se liikkuu hieman maan pinnan yläpuolella.
- Trimmaa aina vartalostasi pois päin.

Trimmaus aitojen ja perustusten lähellä



Huomio!

Älä koske kiinteisiin rakenteisiin - kimpoamisvaara!

- Kuljeta laitetta hitaasti ja varovasti, älä anna leikkuusiiman törmätä mihinkään esteeseen.

Trimmaus puunrunkojen ympärillä

1. Liikuta laitetta hitaasti ja varovaisesti puunrungon ympäri niin, että leikkuusiimat eivät koske puunkuoreen.
2. Leikkaa vasemmalta oikealle puunrungon ympäri.
3. Vie leikkuusiiman kärki kiinni ruohoon ja rikkaruohoihin ja kallista siimapäätä hieman eteenpäin.



Trimmaus kivimuurien, perustusten ja puiden läheisyydessä kuluttaa siimaa tavallista enemmän.

Ruohon leikkaaminen

1. Kallista siimapäätä 30 asteen kulmaan oikealle.
2. Aseta kahva haluttuun asentoon.



Huomio!

Poista vieraat esineet työskentelyalueelta. Loukkaantumisvaara/esinevahinkojen vaara sinkoutuvien esineiden johdosta.

Ruohon leikkaaminen leikkuuterällä

Kun ruohoa leikataan leikkuuterällä, leikkuuterää liikutetaan vaakasuorassa asennossa maan pinnan suuntaisesti sivulta sivulle.



Huomio!

Ennen leikkuuterän käyttöä on lisäksi huomioitava seuraavat seikat:

- Käytä kantohihnaa
- Tarkasta suojuksen ja leikkuuterän oikea asennus
- Käytä suojavaatteita ja silmäsuojaimia



Älä käytä rikkaruohojen kitkemiseen, äläkä tiheikön tai taimien raivaamiseen!



Huomio!

Käytä vain alkuperäistä leikkuuterää ja varusteita! Ei-alkuperäisten osien käyttö voi johtaa loukkaantumisiin ja laitteen toimintahäiriöihin!

Kimpoamisen estäminen



Huomio!

Älä käytä leikkuuterää kiinteiden esteiden lähellä - kimpoamisvaara/loukkaantumisvaara!

Kiinni juuttuminen

Paksu ruoho, taimet tai tiheikkö voivat jumittua leikkuuterän ja pysäyttää sen.

- Vältä kiinni juuttumista huomioimalla tiheän kasvuston kallistumissuunnan ja leikkaamalla vastapäiseltä puolelta.
- Jos leikkuuterä juuttuu leikkaamisen aikana
 - Moottori on heti pysäytettävä
 - Pidä laitetta entisellä korkeudella, jotta leikkuuterä ei vapautuisi iskunomaisesti eikä
 - Juuttunut materiaali sinkoutuisi ulos

Huolto ja hoito

- Puhdista laite jokaisen käytön jälkeen harjalla ja kuivalla liinalla. Älä käytä puhdistusaineita tai vettä.

Ilmansuodatin



Huomio!

Älä koskaan käytä laitetta ilman ilmansuodatinta. Puhdista ilmansuodatin säännöllisesti. Vaihda vioittunut suodatin.

1. Poista tähtiruuvi, ota kansi pois ja irrota ilmansuodatin.
2. Puhdista ilmansuodatin saippualla ja vedellä. Älä käytä bensiniä!
3. Anna ilmansuodattimen kuivua.
4. Asenna ilmansuodatin käännetyssä järjestyksessä.

Polttoainesuodatin



Huomio!

Älä koskaan käytä laitetta ilman polttoainesuodatinta. Seurauksena voi olla vakavia moottorivaurioita.

1. Ota säiliön kansi kokonaan pois.
2. Tyhjennä olemassa oleva polttoaine sopivaan astiaan.
3. Vedä suodatin ulos säiliöstä koukun avulla.
4. Vedä suodatin irti kiertoliikkeellä.
5. Vaihda suodatin.

Kaasutuksen säätö

Kaasutin on säädetty tehtaalla optimaalisesti.

Sytytystulppa (BC 225 L, kuva 7) (BC 225 B, kuva 4)

Sytytystulpan elektrodiväli = 0,635 mm [0,025"].

1. Kiristä sytytystulppa 12-15Nm:n kiristysmomentilla.
2. Aseta sytytystulpan liitin sytytystulppaan.

Siimaterän teroitus

1. Irrota leikkuuterä suojalevystä.
2. Kiinnitä leikkuuterä ruuvipuristimella ja teroita se lattaviillalla. Viilaa vain yhteen suuntaan.

Varastointi

- Tyhjennä polttoainetankki ennen pitempää varastointia (talven yli)
 - Tyhjennä polttoainetankki ulkona
 - Annan moottorin jäähtyä ennen varastointia
1. Tyhjennä polttoainesäiliö.
 2. Käynnistä moottori ja anna sen käydä tyhjäkäyntiä, kunnes se pysähtyy.
 3. Anna moottorin jäähtyä.
 4. Irrota sytytystulppa tulpanavaajalla.
 5. Lisää polttotilaan teelusikallinen 2-tahtiöljyä. Jotta öljy jakautuisi moottorin sisäosiin, on käynnistysvajajeria vedettävä siellä kerran.
 6. Aseta sytytystulppa takaisin paikalleen.
 7. Puhdista ja huolla laite perusteellisesti.
 8. Varastoi laite viileään ja kuivaan paikkaan.



Huomio!

Älä varastoi laitetta avotulen tai lämmönlähteiden lähellä - tulipalo- ja/tai räjähdysvaara!



Huomio! Palovaara!

Tankattua konetta ei saa varastoida rakennuksissa, joissa bensiinihöyryt voivat joutua kosketukseen avoimen tulen tai kipinöiden kanssa.

Pidä moottori, pakoputki, akkulaatikko, polttoainetankki erillään niittoheinästä, bensiinistä, öljystä.

Uudelleenkäytön otto

1. Poista sytytystulppa.
2. Vedä käynnistysvajajeria nopeasti poistaaksesi jäljellä olevan öljyn polttokammioista.
3. Puhdista sytytystulppa, tarkasta elektrodiväli.
4. Asenna sytytystulppa takaisin, vaihda tarvittaessa.
5. Valmista laite käyttöä varten.
6. Säiliö täytetään oikealla polttoaineen ja öljyn sekoituksella (25 : 1).

Ohjeet häiriöiden varalta

Häiriö	Korjaus
Moottori ei käynnisty	<ul style="list-style-type: none"> ■ Väärin suoritettu käynnistys, noudata käyttöohjetta ■ Puhdista sytytystulppa sekä ilma- ja polttoainesuodatin
Moottori käynnistyy, mutta sammuu pian sen jälkeen	<ul style="list-style-type: none"> ■ Aseta vipu asentoon RUN ■ Puhdista / säädä tai vaihda sytytystulppa ■ Puhdista tai vaihda suodatin
Moottori käynnistyy, mutta ei käy täydellä teholla	<ul style="list-style-type: none"> ■ Aseta vipu asentoon RUN ■ Puhdista tai vaihda suodatin
Moottori käy nykien	<ul style="list-style-type: none"> ■ Puhdista / säädä tai vaihda sytytystulppa
Liikaa savua	<ul style="list-style-type: none"> ■ Käytä polttoainetta oikeassa sekoitusasteessa (suhde 25:1)

Häiriöt, joita ei voi korjata tämän taulukon avulla, täytyy antaa valtuutetun ammattikorjaamon korjattaviksi.

Hävittäminen



Loppuun käytettyä laitetta ei saa hävittää tavallisen jätteen seassa!

Pakkaus, laite ja lisävarusteet on valmistettu kierrätyskelppoisista materiaaleista ja ne on hävitettävä asianmukaisella tavalla.

EY-vaatimustenmukaisuusvakuutus**FIN**

Vakuutamme täten, että kysessä oleva tuote vastaa siinä tilassa, kuin valmistaja on sen markkinoille saattanut, harmonisoituja EU-direktiivejä, EU-turvastandardeja sekä tuotekohtaisia standardeja.

Tuote

Bensiinimoottoriviikate
Sarjanumero
G2302305

Valmistaja

AL-KO Geräte GmbH
Ichenhauser Str. 14
89359 KOETZ
DEUTSCHLAND

Valtuutettu henkilö

Andreas Hedrich
Ichenhauser Str. 14
89359 KOETZ
DEUTSCHLAND

Tuote

BC 225 L
BC 225 B

EU-direktiivit

2006/42/EG
2004/108/EG
2000/14/EG
2002/88/EG

Harmonisoidut standardit

EN ISO 11806
EN ISO 14982
EN ISO 22867
EN ISO 22868

**Äänitehotaso
mitattu / taattu**

EN ISO 3744
BC 225 L 98 / 113 dB(A)
BC 225 B 105 / 109 dB(A)

Vaatimustenmukaisuuden

2000 /14/EG
Anhang V

Ilmoitetun laitoksen

TÜV Rheinland Product Safety
GmbH
Am Grauen Stein
51105 Köln
Germany

Kötz, 2014-12-15

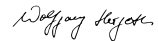

Wolfgang Hergeth, Managing Director

Takuu

Laitteessa mahdollisesti esiintyvät materiaali- tai valmistusvirheet korjataan lakisääteisen takuun voimassaoloaikana valmistajan parhaaksi katsomalla tavalla joko korjaamalla tai toimittamalla asiakkaalle varaosa. Takuun voimassaoloaika määräytyy laitteen ostomaan lakien mukaisesti.

Valmistajan myöntämä takuu pätee vain seuraavien edellytysten täytyessä:

- Laitetta käytetään asianmukaisesti
- Käyttöohjetta noudatetaan
- Laitteessa käytetään alkuperäisiä varaosia

Takuu raukeaa seuraavissa tapauksissa:

- Laitetta on yritetty korjata
- Laitteeseen on tehty teknisiä muutoksia
- Laitetta on käytetty määräysten tai ohjeiden vastaisella tavalla (esim. kaupalliseen tai kunnallistekniseen tarkoitukseen)

Takuu ei koske:

- Maalivaurioita, jotka johtuvat normaalista kulumisesta
- Kuluvia osia, jotka on merkitty varaosakaavioon kehyksellä XXX XXX (X)
- Polttomoottoreita – Niitä koskevat kulloinkin kyseessä olevan moottorinvalmistajan erilliset takuumääräykset

Ota takuutapauksessa yhteyttä jälleenmyyjään tai lähimpään valtuutettuun huoltoliikkeeseen ja esitä tämä takuutodistus ja myyntikuitti. Valmistajan myöntämä takuu ei rajoita ostajan lakisääteisiä takuuvaatimuksia.

Sissejuhatus

Lugege enne seadme kasutusele võtmist kasutusjuhend läbi. See on ohutu töötamise ja tõrgeteta käsitsemise eeldus.

- Pange tähele ohutusjuhiseid ja hoiatusi nii käesolevas juhendis kui ka seadmel.
- See juhend on kirjeldatud toote lahutamatu osa ja müümisel tuleb see ostjale üle anda.

Märkide selgitus



Tähelepanu!

Selle hoiatuse täpne järgmine võib ära hoida inimvigastusi ja/või materiaalselt kahju.



Erijuhised paremaks arusaamiseks ja käsitsemiseks.

Seadmel asuvate sümbolite tähendus

	Tähelepanu!
	Lugege kasutusjuhendit
	Kandke kaitseprille, kaitsekiivrit ja kuulmiskaitsevahendeid
	Kandke kindaid
	Kandke turvajalanõusid
	Kasutage seadet ainult löikejõhviga.
	Oht eemalepaikuvate esemete tõttu
	Kaugus seadme ja kolmandate isikute vahel peab olema vähemalt 15 m
	BC 225 L: Terad keelatud!

Otstarbekohane kasutamine

See seade on ette nähtud murupindade pügamiseks ja niitmiseks eravalduses.

Seadme igasugune muu kasutus ei ole otstarbekohane.



Tähelepanu!

Seadet ei tohi kasutada äritegevuses.

Ohutusjuhised

- Kasutage seadet vaid siis, kui see on tehniliselt laitmatus seisukorras.
- Töötage ainult piisava päeavalguse või tehisvalguse korral.
- Seadet ei tohi käitada teiste lõikeristade ega lisaseadmetega.
- Kandke otstarbekohast tööriietust:
 - pikki pükse, tugevaid jalanõusid, kindaid;
 - kaitsekiivrit, kaitseprille, kuulmiskaitsevahendeid.
- Seiske töötamisel kindlas asendis.
- Ärge käsitsege seadet, kui olete alkoholi, narkootikumide või ravimite mõju all.
- Käsitsege seadet alati mõlema käega.
- Hoidke käepidemed kuivad ja puhtad.
- Hoidke kehaosad ja riietus lõikeseadmest eemal.
- Hoidke kõrvalised isikud ohutsoonist eemal.
- Eemaldage töösoonest võõrkehaid.
- Hoidke kaitseplaat, trimmipea ja mootor alati niitmiskäikidest puhas.
- Seadme juurest lahkudes:
 - lülitage mootor välja;
 - oodake, kuni lõikeseade seiskub.
- Ärge jätke seadet järelevalveta.
- Ärge lubage masinat kasutada lastel ega teistel isikutel, kes ei tunne kasutusjuhendit. Kohalikud seadused võivad kasutaja miinimumvanuse kindlaks määrata.
- Tuleb järgida õnnetuste vältimise eeskirju.
- Kasutaja vastutab teistele isikutele ja nende omandile tekitatud kahju eest.
- Enne seadme või lõiketera transportimist või hoiulepanemist asetage terakaitse alati peale.

⚠ Tähelepanu!

Pikemal töötamisel võib vibratsioon põhjustada sõrmede, käte või käeliigese vereringe või närvisüsteemi häireid. Võib esineda kehaosade suuremis- ja torkimistunnet, valu või nahamuutusi. Vastavate sümptomite esinemisel pöörduge arsti poole!

Ohutus- ja kaitseeadised**⚠ Tähelepanu!**

Hoidke elektritööriistadest kinni ainult isoleeritud haardepindadest, sest löiketera võib puutuda vastu varjatud elektrijuhtmeid või seadme enda võrgukaablit.

Löiketera kokkupuude pinge all oleva juhtmega võib pingestada seadme metallist osasid ja põhjustada elektrilööki.

Hädapidur

Hädaolukorras lülitage süütelüliti asendisse "STOP".

Kivikaitse

kaitseb kasutajat eemalepaiskuvate esemete eest. Sisseehitatud löiketera löikab löikejõhvi lubatud pikkuselt ära.

Tehnilised andmed

	BC 225 L	BC 225 B
Mootori tüüp	Õhkjahutusega 2-taktiline mootor	Õhkjahutusega 2-taktiline mootor
Töömaht	25 cm ³	25 cm ³
Võimsus:	0,7 kW	0,7 kW
Kuivkaal (EN ISO 11806)	7,1 kg	5,5 kg
Kütuse mahtvus	113 dB(A) K = 3,0 dB (A)	109 dB(A) K = 3,0 dB (A)
Müratase ISO 22868	98,5 dB(A)	105,5 dB(A)
Helirõhu tase ISO 22868	6,2 m/s ² K=1,5 m/s ²	3 m/s ² K=1,5 m/s ²
Löikejõhvi löikelaius	38 cm	41,5 cm
Löikejõhvi läbimõõt	2 mm	2,4 mm
Löiketera löikelaius	-	25 cm
Käepide	L-käepide	„Bike“-käepide
Süüde	Elektrooniline	Elektrooniline
Süüteküüнал	L8RTC	L8RTC
Ajam	Tsentrifugaalsidur	Tsentrifugaalsidur
Mootori pöörlemiskiirus max	10000 p/min	10000 p/min
Mootori pöörlemiskiirus tühikäigul	2800 p/min	2800 p/min
Tööriista pöörlemiskiirus	7000 p/min	7000 p/min

BC 225 L monteerimine

Ülevaade osadest (joonis 1)

1	Trimmipea
2	Haarats
3	Kaitsekate
4	„Loop“-jalgrattakäepide
5	Käepide, vt Mootori käivitamine



Tähelepanu!

Seadet võib käitada ainult siis, kui see on täielikult kokku pandud.

L-käepideme (BC 225 L) monteerimine (joonis 2)

1. Pange kummimansett (2-2) juhtraua otsa.
2. Keerake nelja sisekuuskantpoldiga (2-4) käepideme alumine pool (2-1) ja ülemine pool (2-3) läbi kummimanseti omavahel kokku.

Kaitsekatte monteerimine (BC 225 L) (joonis 3)

1. Kinnitage kaas ja paigaldus varrukas keskpunktiga sisekuuskanti kruvi varre ja pingutage.
2. Guard pinguta kahe teise kruviga.

Jõhvipea monteerimine (BC 225 L) (joonis 4)

1. Hoidke haaratsi ketast käega kinni.
2. Keerake jõhvipea juhtihviti otsa.

Tähelepanu: vasakkeere!

BC 225 B monteerimine

Ülevaade osadest (joonis 1)

1	Trimmipea
2	Veovõll
3	Kaitsekate
4	„Bike“-jalgrattakäepide
5	Käepide, vt Mootori käivitamine



Tähelepanu!

Seadet võib käitada ainult siis, kui see on täielikult kokku pandud.

„Bike“-jalgrattakäepide (joonis 2) (joonis 3)

1. Asetage kummimansett juhtraua otsa.
2. Keerake nelja sisekuuskantpoldiga alumineklamber ja käepidemehoidik läbikumimanseti omavahel kokku.
3. Asetage käepidemevarras käepideme hoidikusse.
4. Keerake nelja sisekuuskantpoldiga ülemineklamber käepideme hoidiku külge kinni.

Lõiketera monteerimine (joonis 5)

1. Asetage haaratsi ketas veovõlli juhtihvitele.
2. Asetage lõikenuga haaratsi kettale nii, et lõiketera avaasuks täpselt haaratsi kettajuhtnõrgal.
3. Asetage äärik lõiketerale nii, et selle tasapinnaline külg oleks pööratud lõiketera poole.
4. Asetage tähtseib kohale.
5. Keerake kinnitusmutter juhtihviti kinni. Asetage kuuskantvõtiselleks ettenähtud avadesse ja keerake süüteküünlavõtmega kinni. Süüteküünlavõtik kuulub tarnekomplekti. **Tähelepanu: vasakkeere!**
6. Kinnitage mutter splindiga.

Kaitsekatte paigaldamine (joonis 6)

1. Kinnitage kaitsekate keskmise kruvi juhtraua.
2. Kaitsekate ülejäänud kaks kuuskant kruvid ja kuuskantmutrite pingutada.

Jõhvipea monteerimine (joonis 7)

1. Asetage haaratsi ketas veovõlli juhtihvitele.
2. Lukustamiseks asetage kuuskantvõti haaratsi ketta avasse.

3. Keerake jõhvipea juhttihvti külge.

Tähelepanu: vasakkeere!

Ölarihma reguleerimine (joonis 1)

4. Tõmmake ölarihm üle vasaku õla.
5. Kinnitage konks aasa sisse.
6. Kontrollige ölarihma pikkust paari vibutusega, ilma et mootor töötaks. Trimmipea või löiketera peavad liikuma maapinnaga paralleelselt.



Tähelepanu!

Kasutage töötamise ajal alati ölarihma.

Kinnitage ölarihm alles pärast mootori käivitamist tühikäigul.

Kütus ja töövedelikud

Ohutusjuhised



Hoiatus!

Bensiin on äärmiselt kergsüttiv – tulekahjuoht!

- Veenduge, et mootorist, paagist ega kütusevoolikutest kütust välja ei voola
- Bensiini võib segada ja hoida ainult selleks ettenähtud anumates
- Ärge kasutage kütusesegu, mis on seisnud kauem kui 90 päeva
- Tankige ainult vabas õhus
- Tankimise ajal ärge suitsetage
- Ärge avage paagikorki, kui mootor töötab või on kuum
- Vahetage kahjustatud paak või paagikork välja
- Sulgege paagikork alati korralikult
- Tühjendage bensiinipaaki ainult vabas õhus
- Kui bensiin on välja voolanud:
 - ärge käivitage mootorit;
 - ärge proovige süüdet sisse lülitada;
 - puhastage seade;
 - laske ülejäänud kütusel aurustuda.

Kütusesegu valmistamine



Kasutage ainult kütusesegu vahekorras 25 : 1.

1. Pange tabeli järgi bensiin ja 2-taktiline õli vastavasse anumasse.
2. Segage mõlemat komponenti põhjalikult.

Kütuse seguvahekordade tabel

Segu	Bensiin	Segamisõli
25 osa bensiini:	1 l	40 ml
1 osa segamisõli	3 l	120 ml
2-taktiline segamisõli	5 l	200 ml

Kasutuselevõtt BC 225 L ja BC 225 B



Tähelepanu!

Enne kasutuselevõttu tehke alati visuaalne kontroll.

- Kontrollige enne kasutamist, et seadme kõik kruvid, mutrid ja poldid on tugevalt kinni.
- Seadet ei ole lubatud kasutada lahtiste, vigastatud või kulunud löikeseadme ja/või kinnitusdetailidega.
- Asendage kahjustatud või kulunud osad originaalvaruosadega.
- Kasutage mootorivikatit alati kaitseplaadiga.
- Järgige alati kaasasolevat mootori tootja kasutusjuhendit.
- Järgige asukohamaa seadusi tööaegade kohta.

Mootori käivitamine



Hoiatus!

Ärge laske mootoril kunagi kinnistes ruumides töötada. Mürgistusoh!



Et mootorit mitte üle koormata, löigake löikejõhv enne alustamist 13 cm pikkuseks.

Käivitusklapi asendid:



Jälgige BC 225 L ja BC 225 B külmkäivitusel:

1. Asetage mootorvikat tasasele ja takistustevabale pörandale.
 2. Jälgige, et löiketera ei puutuks vastu esemeid ega pörandat.
 3. Võtke sisse kindel asend.
 4. Hoidke seadet vasaku käega kinni. Haarakeparema käega käivitusnõrist.
 5. Ärge seiske ega olge juhtraual põlvili.
- Tõmmake käivitusnõor otse välja. Ärge laske tal järsult sisse kerida.

Kasutuselevõtt BC 225 L

BC 225 L Külmkäivitus (joonis 5) (joonis 6)

5-1	Süütelüliti „Start“ – „Stop“
5-2	Gaasihoova lukustus
5-3	Gaasihoob

6-1	Õhufiltri kate
6-2	Bensiinipaak
6-3	Käivitusklapp „Choke“ – „Run“
6-4	Kütusepump (külmkäivituse membraanpump)
6-5	Käivitusnõor

1. Seadke süütelüliti asendisse „Start“.
2. Vajutage gaasihoova lukustusele ja seda hoidke all, vajutage gaasihoovale.
3. Seadke käivitusklapp asendisse „CHOKE“.
4. Vajutage 10 korda külmkäivituse membraanpumbale.
5. Tõmmake käivitusnõori 3-4 korda otse välja, kunimootor kuuldavalt ja lühikest aega käivitub (süütab). Tõmmake ühtlaselt ja kiiresti.
6. Pärast mootori käivitumist: seadke käivitusklapp asendisse „RUN“.
7. Tõmmake käivitusnõori välja, kuni mootor käivitub.
8. Kui mootor ei käivitu, korrake samme 1 kuni 7.

BC 225 L Soekäivitus (joonis 5) (joonis 6)

1. Seadke süütelüliti asendisse „Start“.

2. Seadke käivitusklapp asendisse „RUN“.
Tõmmake käivitusnõorist, mootor käivitub.

- Mootor ei käivitu.
 - Seadke käivitusklapp asendisse „RUN“.
 - Tõmmake käivitusnõori 5
- Mootor ei käivitu ikka veel.
 - Oodake 5 minutit ja proovige siis veel kord põhjavajutatud gaasihoovaga.

 Vaadake peatükki „Abi tõrgete korral“.

Mootori väljalülitamine (joonis 5)

3. Vabastage gaasihoob ja laske mootoril tühikäiguga töötada.
4. Lülitage süütelüliti asendisse "STOP".

Tähelepanu!

Mootor ja löikeseade töötavad pärast väljalülitamist veel edasi – vigastusoht.

Kasutuselevõtt BC 225 B

BC 225 B Külmkäivitus (joonis 8) (joonis 9)

8-1	Süütelüliti „Start“ – „Stop“
8-2	„Lock off“-lülit
8-3	Gaasihoovalukk
8-4	Gaasihoob

9-1	Õhufiltri kate
9-2	Bensiinipaak
9-3	Käivitusklapp „Choke“ – „Run“
9-4	Kütusepump (külmkäivituse membraanpump)
9-5	Käivitusnõor

1. Seadke süütelüliti asendisse „Start“.
2. Gaasihoova fikseerimine:
 - Vajutage gaasihoovalukule ja hoidke seda all
 - Vajutage gaasihoovale ja hoidke seda all
 - Vajutage „Lock off“-lülitile ja hoidke all
 - Vabastage gaasihoob
 - Gaasihoob fikseerub täisgaasi asendis
 - Vabastage „Lock off“-lülit.
3. Seadke käivitusklapp asendisse „CHOKE“.
4. Vajutage 10 korda külmkäivituse membraanpumbale.
5. Tõmmake käivitusnõori 2–3 korda otse välja, kunimootor kuuldavalt ja lühikest aega käivitub (süütab). Tõmmake ühtlaselt ja kiiresti.
Tõmmake ühtlaselt ja kiiresti.
6. Pärast mootori käivitumist: seadke käivitusklapp asendisse „RUN“.
7. Tõmmake käivitusnõori välja, kuni mootor käivitub.

8. Kui mootor ei käivitu, korrake samme 1 kuni 7.

BC 225 B Soekäivitus (joonis 8) (joonis 9)

1. Seadke süütelüliti asendisse „Start“.
 2. Asetage käivitusklapp asendisse „RUN“.
 3. Tõmmake käivitusnööri kiiresti maksimaalselt 6 korda, mootor käivitub. Hoidke gaasihooba lõpuni vajutatud asendis, kuni mootor hakkab rahulikult tööle.
- Mootor ei käivitu.
 - Seadke käivitusklapp asendisse „RUN“.
 - Tõmmake käivitusnööri 5 korda
 - Mootor ei käivitu ikka veel.
 - Oodake 5 minutit ja proovige siis veel kord põhjavajutatud gaasihoovaga.



Vaadake peatükki „Abi tõrgete korral“.

BC 225 B Mootori seiskamine (joonis 8)

4. Vabastage gaasihoob ja laske mootoril tühikäigul töötada.
5. Lülitage süütelüliti asendisse „STOP“.



Tähelepanu!

Mootor ja lõikeseade töötavad veel pärast väljalülitamist – vigastusoht!

Kasutusjuhend

Laske mootoril niitmise ja lõikamise ajal kogu aeg pöörlemissageduse ülemises vahemikus töötada

Ohutusjuhised



Tähelepanu!

Pange tähele ohutusjuhiseid ja hoiatusi nii käesolevas juhendis kui ka seadmel.

- Inimesed, kes trimmerit ei tunne, peavad käsitsemist harjutama väljalülitatud mootoriga.
- Kandke otstarbekohast tööriietust.
- Seiske töötamisel kindlas asendis.
- Käsitsege seadet alati mõlema käega.
- Hoidke kehaosad ja riietus lõikeseadme eemal.
- Hoidke kõrvalised isikud ohutsoonist eemal.
- Ärge hoidke kasutamise ajal trimmipead kunagi põlvest kõrgemal.
- Ärge pritsige seadet veega, kaitske teda vihma ja niiskuse eest.
- Kallakutel niites seiske alati allpool lõikeseadist.

- Ärge töötage kunagi siledal, libedal künkal või kallakul.
- Ärge kasutage seadet kunagi kergsüütvate vedelike või gaaside läheduses – plahvatus- ja/või tulekahjuoht!
- Pärast võorkehaga kokkupuutumist:
 - lülitage mootor välja;
 - kontrollige, kas seade on kahjustatud.

Lõikejõhvi pikendamine

1. Laske mootoril täisgaasiga töötada ja koputage trimmipead vastu maad. Lõikejõhvi pikendatakse automaatselt.



Kaitsekattesse sisseehitatud tera lõikab lõikejõhvi automaatselt parajalt pikkuselt ära.

Kaitseplaadi puhastamine

1. Lülitage seade välja.
2. Eemaldage niitmisejääd ettevaatlikult kruvitsa või mõne teise sarnase esemega.



Puhastage kaitseplaati regulaarselt, et vältida võllitoru ülekuumenemist.

Pügamine

1. Kontrollige maastikku ja määrake soovitud lõikekõrgus.
2. Juhtige ja hoidke trimmipead soovitud kõrgusel.
3. Viibutage seadet poolkaarekujuliste liigutustega ühelt küljelt teisele.
4. Hoidke trimmipea alati maapinnaga paralleelselt.

Madal pügamine

1. Juhtige seadet kerge kaldega ettepoole, nii et see liigub veidi maapinnast kõrgemal.
2. Pügage alati suunaga kehast eemale.

Aedade ja vundamentide ääres pügamine



Tähelepanu!

Ärge puutuge vastu tugevaid ehitisi – tagasiöögioht!

1. Juhtige seadet aeglaselt ja ettevaatlikult, ärge laske lõikejõhvil vastu takistusi pörgata.

Puutüvede ümbert pügamine

1. Juhtige seadet puutüvede ümber ettevaalikul ja aeglaselt, et lõikejõhv ei puudutaks puukoort.
2. Niitke puutüvede ümbert vasakult paremale.
3. Laske jõhviots vastu muru ja umbrohtu ning kallutage trimmipead kergelt ettepoole.



Kivimüüride, vundamentide ja puude ümbert pügamine suurendab jõhvi kulumist.

Niitmine

1. Keerake trimmipea 30 kraadi paremale.
2. Seadke käepide soovitud asendisse.



Tähelepanu!

Eemaldage töötsoonist võõrkehade. Vigastusoht / materiaalne kahju eemalepaikuvate võõrkehade tõttu.

Lõiketeraga niitmine

Lõiketeraga niitmisel juhitakse lõiketera horisontaalselt, kaarekujuliste liigutustega ühelt küljelt teisele.



Tähelepanu!

Enne lõiketera kasutamist pange veel tähele järgmist.

- Kasutage kanderihma.
- Kontrollige kaitsekatte ja lõiketera õigetpaigaldust.
- Kandke kaitseriietust ja kaitseprille.



Ärge kasutage umbrohu lõiketerasid võsa ja noorte puude lõikamiseks!



Tähelepanu!

Kasutage ainult originaallõiketera ja -tarvikuid! Mitteoriginaalosalade kasutamine võib põhjustada vigastusi ja seadme talitlushäireid!

Tagasilöögi vältimine



Tähelepanu!

Ärge kasutage lõiketera tugevate takistuste läheduses – tagasilöögihoht/vigastusoht!

Kinnikiilumine

Tihedast taimestikust, noored puud või võsa võivad lõiketera blokeerida ja seisata.

- Kinnikiilumise vältimiseks jälgige, millises suunas võsa kasvab, ja lõigake seda vastasküljelt.
- Kui lõiketera lõikamisel kinni jääb
 - Seisake kohe mootor.
 - Hoidke seadet üleval, et lõiketera ei teeks järske liigutusi ja katki ei läheks.
 - Lükake kinnijäänud materjal lõikekohast eemale.

Hooldamine ja korrashoid

- Puhastage seadet pärast iga kasutamist harja ja kuiva lapiga. Ärge kasutage puhastusvahendeid ega vett.

Õhufilter



Tähelepanu!

Ärge kasutage seadet ilma õhufiltrita. Puhastage õhufiltrit regulaarselt. Vahetage kahjustatud filter välja.

1. Eemaldage tähtkrui, võtke kaas ära ja võtke õhufilter välja.
2. Puhastage õhufiltrit seebi ja veega. Ärge kasutage bensini!
3. Laske õhufiltril kuivada.
4. Pange õhufilter vastupidises järjekorras kohale tagasi.

Kütusefilter



Tähelepanu!

Ärge kasutage seadet ilma kütusefiltrita. See võib põhjustada raskeid mootori kahjustusi.

1. Võtke paagikork täielikult välja.
2. Valage seesolev kütus sobivasse anumasse.
3. Tõmmake filter traatkonksuga paagist välja.
4. Tõmmake filter küljest ära pööramisliigutusega.
5. Asendage filter.

Karburaatori seadistus

Karburaator on tehases optimaalselt reguleeritud.

Süüteküünal (BC 225 L, joonis 7) (BC 225 B, joonis 4)

Süüteküünala elektrodide vahe = 0,635 mm [0,025"].

1. Keerake süüteküünal kinni pöördemomendiga 12–15 Nm.
2. Pange süüteküünalapistik süüteküünale.

Jõhvi lõikamistera teritamine

1. Võtke lõiketera kaitseplaadi küljest lahti.
2. Kinnitage lõiketera kruustangide vahele ja teritage lapikviiliga. Viilige ainult õiges suunas.

Hoidmine

- Pikemaks hoidmiseks (üle talve) tehke bensiinipaak tühjaks.
 - Tühjendage bensiinipaaki ainult vabas õhus.
 - Enne hoidmist laske mootoril maha jahtuda.
1. Tühjendage kütusepaak.
 2. Käivitage mootor ja laske sel tühikäigul kuni seiskumiseni töötada.
 3. Laske mootoril maha jahtuda.
 4. Keerake süüteküünal süüteküünlavõtmega lahti.
 5. Pange põlemiskambrisse teelusikatäis 2-taktilist õli. Et õli mootori sisemuses laiali läheks, tõmmake mitu korda aeglaselt käivitusnööri.
 6. Pange süüteküünal kohale tagasi.
 7. Puhastage ja hooldage seadet põhjalikult.
 8. Hoidke seadet jahedas ja kuivas kohas.



Tähelepanu!

Ärge hoidke seadet lahtiste leekide või soojusallikate lähedal – tulekahju- või plahvatusoht!



Tähelepanu! Tulekahjuoht!

Ärge hoidke täis paagiga masinat hoonetes, kus bensiiniaurud lahtise tule või sädemetega kokku võivad puutuda!

Hoidke mootori, summuti, akukasti ja kütusepaagi ümbrus niitmisjääkidest, bensiinist ja õlist puhas.

Taaskasutuselevõtt

1. Võtke süüteküünal ära.
2. Tõmmake käivitusnõör kiiresti lõppu, et eemaldada põlemiskambrisse jäänud õli.
3. Puhastage süüteküünal, kontrollige elektrodide vahet.
4. Paigaldage süüteküünal tagasi, vajaduse korral vahetage välja.
5. Valmistage seade kasutamiseks ette.
6. Täitke paak õige kütuse-õliseadusega (25 : 1).

Abi tõrgete korral

Rike	Abi
Mootor ei käivitu	<ul style="list-style-type: none"> ■ Vale käivitamine, järgige kasutusjuhendit ■ Puhastage süüteküünal ning õhu- ja kütusefilter
Mootor käivitub, kuid ei jää töötama	<ul style="list-style-type: none"> ■ Seadke hoob asendisse RUN ■ Puhastage/reguleerige süüteküünal või vahetage välja ■ Puhastage või asendage filter
Mootor käivitub, kuid ei tööta täisvõimsusel	<ul style="list-style-type: none"> ■ Seadke hoob asendisse RUN ■ Puhastage või asendage filter
Mootor töötab katkendlikult	<ul style="list-style-type: none"> ■ Puhastage/reguleerige süüteküünal või vahetage välja
Liiga palju suitsu	<ul style="list-style-type: none"> ■ Kasutage õiget kütusesegu (vahekord 25:1)

Tõrked, mida ei saa kõrvaldada selle tabeli abil, tuleb kõrvaldada pädevas töökojas.

Utiliseerimine



Ärge visake vanu seadmeid olmeprügi hulka!

Pakend, seade ja tarvikud on valmistatud taaskasutatavatest materjalidest ning need tuleb suunata jäätmekäitlusse.

EÜ vastavusdeklaratsioon

EST

Sellega teatame, et see toode, mis on meie poolt selles versioonis turustatud, vastab EÜ-direktiividele, EÜ-ohutusstandarditele ja tootespetsiifilistele normidele.

Toode

Võsalõikur

Seerianumber

G2302305

Tootja

AL-KO Geräte GmbH
Ichenhauser Str. 14
89359 KOETZ
DEUTSCHLAND

Esindaja

Andreas Hedrich
Ichenhauser Str. 14
89359 KOETZ
DEUTSCHLAND

Tüüp

BC 225 L
BC 225 B

EÜ-direktiivid

2006/42/EG
2004/108/EG
2000/14/EG
2002/88/EG

Kooskõlla viidud normid

EN ISO 11806
EN ISO 14982
EN ISO 22867
EN ISO 22868

Müratase**mõõdetud / tagatud**

EN ISO 3744

BC 225 L 98 / 113 dB(A)

BC 225 B 105 / 109 dB(A)

Vastavushindamine

2000 /14/EG
Anhang V

Teavitatud asutus

TÜV Rheinland Product Safety
GmbH
Am Grauen Stein
51105 Köln
Germany

Kötz, 2014-12-15

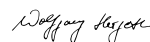

Wolfgang Hergeth, Managing Director

Garantii

Mis tahes materjali- või tootmisvead seadmel kõrvaldame enne seadusega paika pandud garantii aegumistähtaega, kas parandades või asendades lisatarvikud. Aegumistähtaeg sõltub selle riigi seadustest, kust on seade ostetud.

Garantii kehtib vaid järgnevatel juhtudel:

- Asjakohane seadme käsitsemine
- Kasutusjuhendi järgimine
- Originaalvaruosade kasutamine

Garantii kaotab kehtivuse järgnevatel juhtudel:

- Seadme paranduskatsed
- Seadme tehniline muutmine
- Mittesihotstarbeline kasutamine
(nt tööstuslik või kommunaalne kasutus)

Garantii ei kehti järgnevatel juhtudel:

- Laki kahjustus, mis tekib seadme tavapärasel kasutamisel
- Kulunud osad, mis on varuosade kaardil märgitud raamiga XXX XXX (X)
- Põlemismootor – selle jaoks kehtivad eraldi garantiitingimused vastava mootori tootja poolt

Kui probleem vastab garantiitingimustele, pöörduge garantiilehe ja ostutšekiga vahendaja või lähima volitatud klienditeeninduse poole. Selle garantii alusel ei saa müüja muuta õiguslikke nõudeid rikete kohta, mis on ostja esitanud.

Ievads

Pirms lietošanas sākuma izlasiet šo dokumentāciju. Tas ir priekšnoteikums drošam darbam un rīcībai bez traucējumiem.

- Ievērojiet drošības un brīdinājuma norādījumus, kas minēti šajā dokumentācijā un izvietoti uz ierīces.
- Šī dokumentācija ir aprakstītā ražojuma neatņemama sastāvdaļa un pārdošanas brīdī tā kopā ar ražojumu jānodod pircējam.

Zīmju skaidrojums

Uzmanību!

Šo brīdinājuma norādījumu precīza ievērošana var nepieļaut traumatismu un/vai materiālos zaudējumus.

 Īpaši norādījumi labākai izpratnei un rīcībai.

Uz ierīces izvietoto simbolu nozīme

	Uzmanību!
	Lasiet lietošanas instrukciju
	Lietojiet aizsargbrilles, aizsargķiveri, ausu aizsargus
	Lietojiet cimdus
	Lietojiet aizsargapavus
	Ierīci drīkst lietot tikai ar pļaušanas auklu.
	Risks, ko rada izsviestie priekšmeti
	Attālumam starp ierīci un trešajām personām jābūt vismaz 15 m
	BC 225 L: Aizliegts izmantot nazi!

Noteikumiem atbilstoša lietošana

Ierīce ir paredzēta velēnu augsnes apgriezšanai un pļaušanai privātajā sektorā.

Citāda lietošana, kas neatbilst šim mērķim, ir uzskatāma par noteikumiem neatbilstošu.

Uzmanību!

Ierīce nav paredzēta komerciālai izmantošanai.

Drošības norādījumi

- Lietojiet ierīci tikai tehniski nevainojamā stāvoklī
- Strādājiet tikai pietiekamā dienasgaismā vai maksimālajā apgaismojumā
- Ierīci nedrīkst izmantot ar citiem pļaušanas instrumentiem vai uzstādāmām ierīcēm
- Valkājiet mērķim atbilstošas darba drēbes:
 - Garas bikses, cietus apavus, cimdus
 - Aizsargķiveri, aizsargbrilles, ausu aizsargus
- Darba laikā ievērojiet stabilu pozīciju
- Nelietojiet ierīci, atrodoties alkohola, narkotisko vielu vai medikamentu iespaidā
- Ierīci vienmēr lietojiet ar abām rokām
- Gādājiet, lai rokturi būtu sausi un tīri
- Ķermeni un apģērbu sargājiet no pļaušanas mehānisma
- Nelaidiet trešās personas bīstamajā zonā
- Aizvāciet svešķermeņus no darba zonas
- Gādājiet, lai aizsargs, auklas galva un dzinējs vienmēr būtu brīvi no pļaušanas materiāla atlikumiem
- Atstājot ierīci:
 - Izslēdziet dzinēju
 - Pagaidiet, līdz pļaušanas mehānisms pilnībā apstājas
- Neatstājiet ierīci bez uzraudzības
- Nekādā gadījumā neļaujiet bērniem vai personām, kas nepazīna ekspluatācijas instrukciju, lietot ierīci vai veikt tās apkopi. Vietējās normas var noteikt apkalpojošās personas minimālo vecumu.
- Ievērojiet nelaimes gadījumu novēršanas noteikumus
- Lietotājs ir atbildīgs par negadījumiem, kuri var apdraudēt citas personas un to īpašumu
- Pirms ierīces vai pļaušanas naža transportēšanas vai uzglabāšanas vienmēr uzlieciet naža aizsargu

**Uzmanību!**

Ilgstoša darba laikā vibrācijas dēļ var rasties pirkstu, plaukstu vai plaukstu locītavu asinsvadu vai nervu sistēmas traucējumi. Var rasties ķermeņa daļu notīrīšana, dūrēji, sāpes vai ādas izmaiņas. Ja rodas atbilstošas pazīmes, vērsieties pie ārsta!

Drošības un aizsardzības ierīces**Uzmanību!**

Drošības un aizsardzības ierīces nedrīkst atslēgt - savainošanās risks!.

Avārijas apturēšana

Avārijas gadījumā aizdedzes slēdzi pārslēdziet pozīcijā „STOP”.

Akmens lausku aizsargs

Pasargā lietotāju no aizsviestiem priekšmetiem. Iebūvētais nazis īsina pļaušanas auklu pieļaujamajā garumā.

Specifikācija

	BC 225 L	BC 225 B
Dzinēja veids	2 taktu dzinējs ar gaisa dzesēšanu	2 taktu dzinējs ar gaisa dzesēšanu
Darba apjoms	25 cm ³	25 cm ³
Jauda:	0,7 kW	0,7 kW
Sausais svars (EN ISO 11806)	7,1 kg	5,5 kg
Degvielas ietilpība	113 dB(A) K = 3,0 dB (A)	109 dB(A) K = 3,0 dB (A)
Skaņas jaudas līmenis ISO 22868	98,5 dB(A)	105,5 dB(A)
Skaņas spiediena līmenis ISO 22868	6,2 m/s ² K=1,5 m/s ²	3 m/s ² K=1,5 m/s ²
Pļaušanas auklas pļaušanas platums	38 cm	41,5 cm
Pļaušanas auklas diametrs	2 mm	2,4 mm
Pļaušanas plātnes pļaušanas platums	-	25 cm
Rokturis	L veida rokturis	„Bike” rokturis
Aizdedze	elektroniska	elektroniska
Aizdedzes svece	L8RTC	L8RTC
Piedziņa	Centrbēdzes spēka sajūgs	Centrbēdzes spēka sajūgs
Maks. dzinēja apgriezienu skaits	10000 apgr./min.	10000 apgr./min.
Dzinēja apgriezienu skaits tukšgaitā	2800 apgr./min.	2800 apgr./min.
Darbarīka apgriezienu skaits	7000 apgr./min.	7000 apgr./min.

BC 225 L montāža

Daju pārskats (1. attēls)

1	Auklas galva
2	Līdzņēmējs
3	Aizsargapvalks
4	„Loop“ velosipēda tipa rokturis
5	Rokturis; skatīt sadaļu „Dzinēja iedarbināšana“



Uzmanību!

Ierīci drīkst izmantot tikai pēc pilnīgi veiktas montāžas.

L-veida roktura (BC 225 L) montāža (2. attēls)

1. Gumijas manšeti uzlieciet uz roktura kāta.
2. Izmantojot četras skrūves ar iekšējo sešstūri, apakšējo un augšējo roktura daļu saskrūvējiet virs gumijas manšetes.

Aizsarga uzstādīšana (BC 225 L) (3. attēls)

1. Noteikt vāku un montāžas uznavu ar centra sešstūri skrūvi uz stublāja un pievelciet.
2. Guard pievelciet ar diviem citiem Allena skrūvēm.

Auklas galvas montāža (BC 225 L) (4. attēls)

1. Ar roku pieturiet līdzņēmējdisku.
2. Auklas galvu uzskrūvējiet uz vadošās tapas.
Uzmanību! Kreisā vītne!

BC 225 B montāža

Daju pārskats (1. attēls)

1	Auklas galva
2	Piedziņas vārpsta
3	Aizsargapvalks
4	„Bike“ velosipēda rokturis
5	Rokturis; skatīt sadaļu „Dzinēja iedarbināšana“



Uzmanību!

Ierīci drīkst izmantot tikai pēc pilnīgi veiktas montāžas.

„Bike“ velosipēda tipa rokturis (2. attēls) (3. attēls)

1. Gumijas manšeti uzlieciet uz roktura kāta.
2. Izmantojot četras skrūves ar iekšējo sešstūri, saskrūvējiet apakšējo skavu un roktura stiprinājumu virs gumijas manšetes.
3. Roktura stieni ievietojiet roktura stiprinājumā.
4. Izmantojot četras skrūves ar iekšējo sešstūri, nostipriniet augšējo skavu pie roktura stiprinājuma.

Pļaušanas naža montāža (5. attēls)

1. Līdzņēmējdisku uzlieciet uz piedziņas vārpstas vadošās tapas.
2. Pļaušanas nazi uzlieciet uz līdzņēmējdiska tā, lai pļaušanas naža caurums atrastos precīzi uz līdzņēmējdiska vadības aļļa.
3. Atloku uzbīdīet uz pļaušanas naža tā, lai plakanā mala būtu vērsta pret pļaušanas nazi.
4. Uzspaudiet vēdekļveida disku.
5. Stiprinājuma uzgriezni cieši pieskrūvējiet uz vadošās tapas. Lai to izdarītu, sešstūra atslēgu ievietojiet attiecīgajos caurumos un cieši pievelciet ar aizdedzes sveču atslēgu. Aizdedzes sveču atslēga ir iekļauta piegādes komplektā. **Uzmanību! Kreisā vītne!**
6. Fiksējiet uzgriezni ar šķeltlapu.

Aizsargapvalka uzstādīšana (6. attēls)

1. Fix aizsargvāciņu ar vidēja skrūvi uz stūres.
2. Protective cover ar atlikušajām divām hex skrūvēm un uzgriežņiem hex sašaurināšanai.

Auklas galvas montāža (7. attēls)

1. Līdzņēmēdisku uzbūdi uz piedziņas vārpstas vadošās tapas.
2. Lai disku fiksētu, sešstūra atslēgu ievietojiet līdzņēmējdiska caurumā.
3. Auklas galvu uzskrūvējiet uz vadošās tapas.
Uzmanību! Kreisā vītne!

Pleca lences regulēšana (1. attēls)

1. Pleca lenci uzvelciet uz kreisā pleca.
2. Aizvara āķi iekabiniet cilpā.
3. Pārbaudiet pleca lences garumu, izdarot dažas šūpošanās kustības, neiedarbinot dzinēju. Auklas pļaušanas galvai vai nazim jāatrodas paralēli zemei.



Uzmanību!

Darba laikā vienmēr lietojiet pleca lenci. Pleca lenci iekabiniet tikai pēc dzinēja iedarbināšanas tukšgaitā.

Degviela un ekspluatācijas materiāli

Drošības norādījumi



Brīdinājums!

Benzīns ir ļoti viegli uzliesmojošs - ugunsgrēka bīstamība!

- Pārlicinieties, vai no dzinēja, degvielas tvertnes vai degvielas caurulvadiem neizplūst degviela
- Benzīns jāsjauc un jāuzglabā šim nolūkam paredzētās tvertnēs
- Neizmantojiet degvielas maisījumu, kas uzglabāts ilgāk par 90 dienām
- Degvielu uzpildiet tikai brīvā dabā
- Degvielas uzpildes laikā nesmēķējiet
- Neatveriet degvielas tvertnes aizvaru, kad darbojas dzinējs vai kad tas ir karsts
- Nomainiet bojātu degvielas tvertni vai degvielas tvertnes aizvaru
- Degvielas tvertnes vāciņu vienmēr stingri aizveriet
- Benzīna tvertni iztukšojiet tikai brīvā dabā
- Ja benzīns ir izplūdis:
 - Neiedarbiniet dzinēju
 - Nepieļaujiet aizdedzes pārbaudes
 - Notīriet ierīci
 - Ļaujiet atlikuma degvielai izgarot

Degvielas maisījuma izveide



Izmantojiet degvielu tikai attiecībā 25:1.

1. Benzīnu un 2 taktu prečzīmes eļļu iepildiet atbilstošā tvertnē saskaņā ar tabulu.
2. Abas daļas pamatīgi sajauciet.

Degvielas maisījuma attiecību tabula

Jaukšanas process	Benzīns	Jauktā eļļa
25 daļas benzīna:	1 l	40 ml
1 daļa jauktās eļļas	3 l	120 ml
2 taktu jauktā eļļa	5 l	200 ml

BC 225 L un BC 225 B iedarbināšana



Uzmanību!

Pirms iedarbināšanas vienmēr veiciet vizuālu pārbaudi.

- Pirms lietošanas pārbaudiet, vai visas skrūves, uzgriežņi un tapas ir cieši nofiksētas pie ierīces
- Ierīci nedrīkst lietot ar nenostiprinātu, bojātu vai nolietotu pļaušanas mehānismu un/vai stiprinājuma daļām
- Bojātas vai nodilušas detaļas nomainiet pret oriģinālām rezerves daļām
- Trimmeri ar benzīna dzinēju vienmēr lietojiet ar aizsargu
- Vienmēr ievērojiet dzinēja ražotāja klāt pievienoto lietošanas instrukciju
- Ievērojiet valstī spēkā esošos noteikumus par izmantošanas laiku

Dzinēja iedarbināšana



Brīdinājums!

Nekad nedarbiniet dzinēju slēgtās telpās. Saindēšanās risks!



Pirms iedarbināšanas pļaušanas auklu saīsiniet līdz 13 cm, lai nepārslogotu dzinēju.

Gaisa vārsta pakāpes:

 CHOKE	 RUN
---	---

Veicot BC 225 L un BC 225 B auksto iedarbināšanu, ievērojiet:

1. Trimmeri ar benzīna dzinēju novietojiet uz līdzenas virsmas, kur nav nekādu šķēršļu.
 2. Pievērsiet uzmanību, lai pļaušanas mehānisms neskartu ne priekšmetus, ne zemi.
 3. Ieņemiet stabilu stāju.
 4. Ar kreiso roku stingri turiet ierīci. Ar labo roku satveriet startera auklu.
 5. Nestāviet vai neatbalstieties ar ceļgalu pret roktura kātu.
- Startera auklu vienmēr velciet taisni uz āru. Neļaujiet tai strauji saritināties atpakaļ.

BC 225 L iedarbināšana

BC 225 L aukstā iedarbināšana (5. attēls) (6. attēls)

5-1	Aizdedzes slēdzis „Start“ - „Stop“
5-2	Akseleratora sviras bloķētājs
5-3	Akseleratora svira

6-1	Gaisa filtra apvalks
6-2	Benzīna tvertne
6-3	Gaisa padeves vārsts „Choke“ - „Run“
6-4	Primer (aukstās iedarbināšanas membrānas sūkņis)
6-5	Startera aukla

1. Aizdedzes slēdzi novietojiet pozīcijā „Start“.
2. Nospiediet un turiet nospiektu akseleratora sviras bloķētāju, nospiediet akseleratora sviru.
3. Gaisa padeves vārstu novietojiet pozīcijā „CHOKE“.
4. 10x nospiediet aukstās iedarbināšanas membrānas sūkni.
5. 3-4 reizes taisni izvelciet startera auklu, līdz dzinējs dzirdami un īslaicīgi sāk darboties (pielec). Pievērsiet uzmanību, lai vilkšana notiktu vienmērīgi un ātri.
6. Pēc dzinēja iedarbināšanas: gaisa padeves vārstu novietojiet pozīcijā „RUN“.
7. Velciet startera auklu, līdz dzinējs sāk darboties.
8. Ja dzinējs nesāk darboties, atkārtojiet darbības no 1 līdz 7.

BC 225 L karstā iedarbināšana (5. attēls) (6. attēls)

1. Aizdedzes slēdzi novietojiet pozīcijā „Start“.

2. Gaisa padeves vārstu novietojiet pozīcijā „RUN“. Pievelciet startera auklu - dzinējs sāk darboties.

■ Dzinējs nesāk darboties:

- Gaisa vārstu novietojiet pozīcijā „RUN“.
- 5x velciet startera auklu

■ Ja dzinējs atkal nesāk darboties:

- Pagaidiet 5 minūtes un pēc tam vēlreiz pamēģiniet ar nospiektu līdz galam akseleratora sviru



Ievērojiet nodāju „Palīdzība traucējumu gadījumā“.

Dzinēja izslēgšana (5. attēls)

1. Atlaidiet akseleratora sviru un ļaujiet dzinējam darboties tukšgaitā.
2. Aizdedzes slēdzi pārslēdziet pozīcijā „STOP“.



Uzmanību!

Pēc izslēgšanas dzinējs un pļaušanas mehānisms turpina kustību pēc inerces - pastāv ievainojumu gūšanas risks!

BC 225 B iedarbināšana

BC 225 B aukstā iedarbināšana (8. attēls) (9. attēls)

8-1	Aizdedzes slēdzis „Start“ - „Stop“
8-2	Slēdzis „Lock-Off“
8-3	Akseleratora sviras bloķētājs
8-4	Akseleratora svira

9-1	Gaisa filtra apvalks
9-2	Benzīna tvertne
9-3	Gaisa padeves vārsts „Choke“ - „Run“
9-4	Primer (aukstās iedarbināšanas membrānas sūkņis)
9-5	Startera aukla

1. Aizdedzes slēdzi novietojiet pozīcijā „Start“.
2. Nofiksējiet akseleratora sviru:
 - Nospiediet un turiet nospiektu akseleratora sviras bloķētāju.
 - Nospiediet un turiet nospiektu akseleratora sviru.
 - Nospiediet un turiet nospiektu slēdzi „Lock off“.
 - Atlaidiet akseleratora sviru. Akseleratora svira darbojas ar pilnu jaudu.
 - Atlaidiet „Lock off“ slēdzi.
3. Gaisa padeves vārstu novietojiet pozīcijā „CHOKE“.
4. 10x nospiediet aukstās iedarbināšanas membrānas sūkni.
5. 2-3 reizes taisni izvelciet startera auklu, līdz dzinējs dzirdami un īslaicīgi sāk darboties („pielec“). Pievērsiet uzmanību, lai vilkšana notiktu vienmērīgi un ātri.
6. Pēc dzinēja iedarbināšanas: gaisa padeves vārstu novietojiet pozīcijā „RUN“.

7. Velciet startera auklu, līdz dzinējs sāk darboties.
8. Ja dzinējs nesāk darboties, atkārtojiet darbības no 1 līdz 7.

BC 225 B karstā iedarbināšana (8. attēls) (9. attēls)

1. Aizdedzes slēdzi novietojiet pozīcijā „Start”.
 2. Gaisa padeves vārstu novietojiet pozīcijā „RUN”.
 3. Maksimums 6x ātri izvelciet startera auklu - dzinējs tiek iedarbināts. Akseleratora sviru turiet nospiestu līdz galam, līdz dzinējs sāk vienmērīgi darboties.
- Dzinējs nesāk darboties:
 - Gaisa vārstu novietojiet pozīcijā „RUN”.
 - 5x velciet startera auklu
 - Ja dzinējs atkal nesāk darboties:
 - Pagaidiet 5 minūtes un pēc tam vēlreiz pamēģiniet ar nospiestu līdz galam akseleratora sviru



Ievērojiet nodaļu „Palīdzība traucējumu gadījumā”.

BC 225 B dzinēja izslēgšana (8. attēls)

4. Atlaidiet akseleratora sviru un ļaujiet dzinējam darboties tukšgaitā.
5. Aizdedzes slēdzi pārslēdziet pozīcijā „STOP”.



Uzmanību!

Pēc izslēgšanas dzinējs un plaušanas mehānisms turpina kustību pēc inerces - pastāv ievainojumu gūšanas risks!

Lietošanas instrukcija

Apgriezšanas un plaušanas laikā ļaujiet dzinējam darboties lielākā apgrieznienu skaita diapazonā

Drošības norādījumi



Uzmanību!

Ievērojiet drošības un brīdinājuma norādījumus, kas minēti šajā dokumentācijā un izvietoti uz ierīces.

- Personām, kuras nepārzina trimmera darbību, vajadzētu pavāgināties, kā ar to rīkoties, kad dzinējs ir izslēgts
- Valkājiet mērķim atbilstošas darba drēbes
- Darba laikā ievērojiet stabilu pozīciju
- Ierīci vienmēr lietojiet ar abām rokām
- Ķermeni un apģērbu sargājiet no plaušanas mehānisma
- Nelaidiet trešās personas bīstamajā zonā
- Auklas galvu nekad neturiet augstāk par ceļgalu, kad ierīce darbojas
- Neapspīdziniet ierīci ar ūdeni un sargājiet to no lietus un mitruma

- Veicot plaušanas darbus nogāzē, vienmēr stāviet zemāk par plaušanas ierīci
- Nekad nestrādājiet uz gluda, slidena pakalna vai nokalnē
- Nekad nelietojiet ierīci viegli uzliesmojošu šķidrumu vai gāzu tuvumā - sprādziena bīstamība un/vai ugunsgrēka bīstamība!
- Pēc kontakta ar kādu svešķermeni:
 - Izslēdziet dzinēju
 - Pārbaudiet, vai ierīcei nav bojājumu

Plaušanas auklas pagarināšana

1. Ļaujiet dzinējam darboties, kad droseļvārsts ir atvērts līdz galam, un ar auklas galvu nospiediet pret zemi. Plaušanas aukla tiek automātiski pagarināta.



Pie aizsargplāksnes esošais nazis saīsina plaušanas auklu līdz pieļaujamajam garumam.

Aizsarga tīrīšana

1. Izslēdziet ierīci.
2. Uzmanīgi noņemiet plaušanas atlikumus, izmantojot skrūvgriezi vai tamlīdzīgu darbarīku.



Regulāri tīriet aizsargu, lai nepieļautu kāta caurules pārkaršanu.

Apgriezšana

1. Pārbaudiet teritoriju un nosakiet vajadzīgo plaušanas augstumu.
2. Auklas galvu vadiet un noturiet vajadzīgajā augstumā.
3. Vēžājiet ierīci, izdarot sirpjveida kustību, no vienas puses uz otru.
4. Auklas galvu pastāvīgi turiet paralēli zemei.

Zemā apgriezšana

1. Ierīci mazliet ieslīpi vadiet uz priekšu, lai tā virzītos nelielā augstumā virs zemes.
2. Vienmēr veiciet apgriezšanu prom no ķermeņa.

Apgriezšana pie žogiem un pamatiem



Uzmanību!

Neaizskariet nekustīgas būves - atsitienu risks!

1. Vadiet ierīci lēni un piesardzīgi, plaušanas auklai neļaujot saskarties ar šķēršļiem.

Apgriezšana apkārt koka stubriem

1. Ierīci vadiet uzmanīgi un lēnām apkārt koka stubriem, lai pļaušanas aukla neskartu koka mizu.
2. Apkārt koka stubriem pļaujiet no kreisās uz labo pusi.
3. Zāli un nezāles aizskariet ar auklas galu, un auklas galvu mazliet nolieciet uz priekšu.



Apgriezšana pie akmeņu mūriem, pamatiem, kokiem palielina auklas nodilumu.

Pļaušana

1. Auklas galvu nolieciet 30 grādu leņķī uz labo pusi.
2. Rokturi novietojiet vajadzīgajā pozīcijā.



Uzmanību!

Aizvāciet svešķermeņus no darba zonas. Savainošanās risks/mantas bojājumi, ko rada aizsviestie priekšmeti.

Pļaušana ar nazi

Pļaujot ar nazi, nazi vada no vienas puses uz otru pusi, izpildot horizontālu, lokveida kustību.



Uzmanību!

Pirms naža izmantošanas papildus ņemiet vērā šādus punktus:

- Izmantojiet lenci
- Pārbaudiet, vai aizsargs un pļaušanas asmens ir pareizi uzstādīti
- Valkājiet aizsargapģērbu un lietojiet acu aizsargu



Neizmantojiet nezāļu pļaušanas plātni, lai pļautu krūmājus un jaunus kokus!



Uzmanību!

Izmantojiet tikai oriģinālo nazi un piederumus! Neoriģinālās daļas var izraisīt savainojumus un ierīces darbības traucējumus!

Atsitiena nepieļaušana



Uzmanību!

Nelietojiet nazi nekustīgu šķēršļu tuvumā - atsitiena risks/savainošanās risks!

Iestrēgšana

Bieza veģetācija, jauni koki vai krūmāji var bloķēt pļaušanas plātni un to pilnīgi apstādināt.

- Nepieļaujiet nobloķēšanos, ievērojot, kurā virzienā noliecas krūmāji un pļaujot no pretējās puses
- Ja pļaušanas laikā pļaušanas plātne iekeras
 - Nekavējoties apstādiniet dzinēju
 - Ierīci turiet augstumā, lai pļaušanas plātne neatlīktu vai nesalūztu
 - Iekērušos materiālu atgrūdiet nost

Apkope un kopšana

- Pēc katras lietošanas reizes notīriet ierīci ar suku un sausu drānu. Neizmantojiet tīrīšanas līdzekļus vai ūdeni

Gaisa filtrs



Uzmanību!

Nekad nedarbiniet ierīci bez gaisa filtra. Regulāri tīriet gaisa filtru. Nomainiet bojātu filtru.

1. Atskrūvējiet zvaigzņveida skrūvi, noņemiet vāku un izņemiet gaisa filtru.
2. Gaisa filtru notīriet, izmantojot ziepes un ūdeni. Nelietojiet benzīnu!
3. Ļaujiet gaisa filtram nožūt.
4. Uzstādiet gaisa filtru apgrieztā kārtībā.

Degvielas filtrs



Uzmanību!

Nekad nedarbiniet ierīci bez degvielas filtra. Tā var izraisīt nopietnus dzinēja bojājumus.

1. Degvielas tvertnes vāciņu pilnīgi izņemiet.
2. Esošo degvielu iztukšojiet piemērotā tvertnē.
3. Ar stieples āķi izvelciet filtru no degvielas tvertnes.
4. Izņemiet filtru, izpildot rotējošu kustību.
5. Nomainiet filtru.

Karburatora regulējums

Karburators rūpnīcā ir optimāli noregulēts.

Aizdedzes svece (BC 225 L, 7. attēls) (BC 225 B, 4. attēls)

Sprauga starp aizdedzes sveces elektrodiem = 0,635 mm [0.025"].

1. Pievelciet aizdedzes sveci ar griezes momentu 12-15 Nm.
2. Aizdedzes sveces uzgali uzmauciet uz aizdedzes sveces.

Auklas naža asināšana

1. Pļaušanas nazi atbrīvojiet no aizsarga.
2. Pļaušanas nazi iestipriniet skrūvspīlēs un uzasiniet ar plakanvīli.
Vīlējiet tikai vienā virzienā.

Glabāšana

- Pirms ilgākas glabāšanas (ziemas laikā) iztukšojiet benzīna tvertni
 - Benzīna tvertni iztukšojiet tikai brīvā dabā
 - Pirms glabāšanas ļaujiet dzinējam atdzist
1. Iztukšojiet degvielas tvertni.
 2. Iedarbiniet dzinēju un ļaujiet tam darboties tukšgaitā, līdz tas apstājas.
 3. Ļaujiet dzinējam atdzist.
 4. Atskrūvējiet aizdedzes sveci, izmantojot aizdedzes sveces atslēgu.
 5. Degkamerā iepildiet vienu tējkaroti 2 taktu eļļas Lai sadalītu eļļu dzinēja iekšpusē, vairākas reizes lēnām pavelciet startera auklu.
 6. Ievietojiet atpakaļ aizdedzes sveci.
 7. Pamatīgi notīriet un apkopiet ierīci.
 8. Glabājiet ierīci vēsā, sausā vietā.



Uzmanību!

Neglabājiet ierīci atklātas liesmas vai karstuma avotu priekšā - ugunsgrēka bīstamība vai sprādziena bīstamība!



Uzmanību! Ugunsgrēka bīstamība!

Ar degvielu uzpildītas ierīces neuzglabājiet ēkās, kurās benzīna tvaiki varētu nonākt saskarē ar uguni vai dzirkstelēm!

Gādājiet, lai zonā ap dzinēju, izplūdes kolektoru, akumulatoru kārbu, degvielas tvertni, nebūtu pļaujamā materiāla, benzīna, eļļas.

Ekspluatācijas atsākšana

1. Izņemiet aizdedzes sveci.
2. Ātri pavelciet startera auklu, lai atlikušo eļļu izvāktu no degkameras.
3. Iztīriet aizdedzes sveci, pārbaudiet attālumu starp elektrodiem.
4. Ievietojiet aizdedzes sveci vietā; ja nepieciešams, nomainiet to.
5. Sagatavojiet ierīci izmantošanai.
6. Uzpildiet degvielas tvertni ar pareizo degvielas un eļļas maisījumu (25:1).

Palīdzība traucējumu gadījumā

Traucējums	Palīdzība
Dzinējs nesāk darboties	<ul style="list-style-type: none"> ■ Nepareizs iedarbināšanas process; ievērojiet lietošanas instrukciju ■ Iztīriet aizdedzes sveci, kā arī gaisa un degvielas filtru
Dzinējs sāk darboties, taču neturpina darboties	<ul style="list-style-type: none"> ■ Svīru novietojiet pozīcijā "RUN" ■ Iztīriet/ievietojiet vai nomainiet aizdedzes sveci ■ Notīriet vai nomainiet filtru
Dzinējs sāk darboties, taču nedarbojas ar pilnu jaudu	<ul style="list-style-type: none"> ■ Svīru novietojiet pozīcijā "RUN" ■ Notīriet vai nomainiet filtru
Dzinējs darbojas lēcieneidīgi	<ul style="list-style-type: none"> ■ Iztīriet/ievietojiet vai nomainiet aizdedzes sveci
Pārmērīgi daudz dūmu	<ul style="list-style-type: none"> ■ Izmantojiet pareizu degvielas maisījumu (attiecība 25:1)

Ja rodas traucējumi, kuru novēršana nav aprakstīta šajā tabulā, vērsieties pilnvarotā, specializētā darbnīcā.

Utilizācija



Neizmetiet vairst neļietojamās ierīces sadzīves atkritumos!

Iepakojums, ierīce un piederumi ir izgatavoti no atbilstoši izmantojamiem materiāliem, un tie ir atbilstoši jāutilizē.

EK atbilstības deklarācija

LV

Ar šo mēs apliecinām, ka šis izstrādājums tādā izpildījumā, kādā tas ir nodots tirdzniecībā, atbilst saskaņoto ES-direktīvu, ES drošības standartu un ar izstrādājuma specifiku saistīto standartu prasībām.

Izstrādājums

Benzīns sajūtu

Sērijas numurs

G2302305

Ražotājs

AL-KO Geräte GmbH

Ichenhauser Str. 14

89359 KOETZ

DEUTSCHLAND

Pilnvarotais pārstāvis

Andreas Hedrich

Ichenhauser Str. 14

89359 KOETZ

DEUTSCHLAND

Modelis

BC 225 L

BC 225 B

ES direktīvas

2006/42/EG

2004/108/EG

2000/14/EG

2002/88/EG

Saskaņotās tiesību normas

EN ISO 11806

EN ISO 14982

EN ISO 22867

EN ISO 22868

Skaņas jaudas līmenis izmērītais / garantētais

EN ISO 3744

BC 225 L 98 / 113 dB(A)

BC 225 B 105 / 109 dB(A)

Atbilstības novērtējums

2000 /14/EG

Anhang V

Paziņotā institūcija

TÜV Rheinland Product Safety

GmbH

Am Grauen Stein

51105 Köln

Germany

Kötz, 2014-12-15

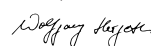

Wolfgang Hergeth, Managing Director

Garantija

Iespējamos materiāla vai ražošanas brāķus ierīcē mēs novērsīsim atbilstoši likumā noteiktajam noilguma termiņam attiecībā uz garantijas prasībām, paturot tiesības izvēlēties starp labošanu vai jaunas preces piegādi. Noilguma termiņš tiek noteikts, vadoties pēc tās valsts spēkā esošās likumdošanas, kurā ierīce tika nopirkta.

Mūsu garantijas pakalpojumi ir spēkā tikai tad, ja:

- ierīce tiek lietota pareizā veidā
- tiek ievēroti lietošanas instrukcijas norādījumi
- tiek izmantotas oriģinālās rezerves daļas

Garantija zaudē savu spēku, ja:

- ierīcē ir veikti labošanas mēģinājumi
- ierīcē ir veiktas tehniska rakstura izmaiņas
- ierīce netiek izmantota atbilstoši paredzētajam mērķim (piem., ierīce tiek izmantota komerciāliem vai sabiedriskā labuma mērķiem)

Garantija neattiecas uz:

- krāsas bojājumiem, kas radušies normāla nolietojuma rezultātā
- dilstošajām detaļām, kas rezerves daļu kartē ir atzīmēti ar rāmīti XXX XXX (X)
- iekšdedzes motoriem – uz tiem attiecas atsevišķi attiecīgo motoru ražotāju garantijas sniegšanas noteikumi

Garantijas prasību gadījumā lūdzam jūs ar šo garantijas deklarāciju un pirkuma čeku doties pie jūsu tirdzniecības pārstāvja vai uz tuvāko oficiālo klientu apkalpošanas centru. Št. apņemšanās sniegt garantijas pakalpojumus neietekmē tiesības uz likumā noteikto pircēja garantijas prasību iesniegšanu iepretim pārdevējam.

Ivadas

Prieš pradėdami naudoti, perskaitykite šią dokumentaciją. Tai yra saugaus ir netrikdomo naudojimo prielaida.

- Atkreipkite dėmesį į šiose dokumentacijoje ir ant prietaiso pritvirtintus saugos ir įspėjamuosius nurodymus.
- Ši dokumentacija yra neatskiriama aprašomo produkto dalis, todėl pirkėjui ją reikėtų perduoti kartu su preke.

Brėžinių paaiškinimas



Dėmesio!

Tiksliai laikantis įspėjamųjų nurodymų, galima išvengti žalos asmenims ir (arba) materialiniams turtui.



Specialūs nurodymai, kad būtų lengviau suprasti ir naudoti.

Ant prietaiso esančių simbolių reikšmė

	Dėmesio!
	Perskaityti naudojimo instrukciją
	Užsidėti apsauginius akinius, apsauginį šalmą, klausos organų apsaugą
	Dėvėti apsaugines pirštines
	Dėvėti apsauginius batus
	Prietaisui naudokite tik pjovimo siūlą.
	Pavojus dėl išsviedžiamų daiktų
	Atstumas tarp prietaiso ir pašalinių turi būti mažiausiai 15 m
	BC 225 L: Draudžiama naudoti peilius!

Naudojimas pagal paskirtį

Prietaisas skirtas pjauti vejos plotus privačiose valdose.

Kitoks naudojimas nei čia nurodytas yra naudojimas ne pagal paskirtį.



Dėmesio!

Prietaisą draudžiama naudoti pramoniniams tikslams.

Saugos nurodymai

- Prietaisą naudokite tik techniškai nepriekaištingos būklės.
- Dirbkite tik esant pakankamai dienos šviesai arba dirbtiniam apšvietimui.
- Prietaisą draudžiama naudoti su kitais pjovimo įrankiais arba prikabinamais prietaisais.
- Dėvėkite tinkamus darbo drabužius:
 - Ilgos kelnės, tvirti batai, pirštinės
 - Apsauginis šalmas, apsauginiai akiniai, klausos organų apsauga
- Dirbdami laikykitės saugaus atstumo.
- Prietaisą draudžiama valdyti išgėrus alkoholio, pavartojus narkotikų ar medikamentų.
- Prietaisą visada valdykite dviem rankomis.
- Rankenos turi būti sausas ir švarias.
- Kūno dalis ir drabužius laikykite atokiai nuo pjovimo mechanizmo.
- Iš pavojaus srities liepkite pasišalinti pašaliniams.
- Iš darbo srities pašalinkite daiktus.
- Ant apsauginio skydo, siūlą pjovimo galvutės ir variklio negali būti nupjautos žolės.
- Prieš palikdami prietaisą:
 - Išjunkite variklį,
 - Palaukite, kol sustos pjovimo įrankiai.
- Prietaiso nepalikite be priežiūros.
- Vaikams arba neinstrukuotiems asmenims niekada neleiskite naudoti įrenginio arba atlikti jo techninės priežiūros. Tam tikrose šalyse gali galioti taisyklės dėl mažiausio leistino amžiaus, kurio turi būti sulaukęs prietaisą naudojantis asmuo.
- Būtina laikytis nelaimingų atsitikimų prevencijos nurodymų.
- Naudotojas yra atsakingas už žalą asmenims ir jų nuosavybei.
- Jei ruošiatės transportuoti arba sandėliuoti, visada pirmiausia uždėkite peilio apsaugą.

**Dėmesio!**

Ilgai dirbant dėl vibracijos gali sutrikti kraujagyslių arba pirštų, rankų ar rankų sąnarių nervų sistemų veikla. Gali nutirpti kūno dalys, prasidėti diegliai, skausmai arba atsirasti odos pakitimų. Atsiradus šiems požymiams, kreipkitės į gydytoją, kad apžiūrėtų!

Saugos ir apsauginiai įrenginiai**Dėmesio!**

Draudžiama atjungti saugos ir apsauginius prietaisus – pavojus susižaloti!

Avarinis sustabdymas

Avariniu atveju uždegimo jungiklį pasukite ties „STOP“.

Apsauginis skydas nuo akmenų

Naudotoją saugo nuo išsviediamų daiktų. Integruotas peilis pjovimo siūlą patrupina iki leistino ilgio.

Specifikacija

	BC 225 L	BC 225 B
Variklio tipas	Oru aušinamas 2-jų taktų variklis	Oru aušinamas 2-jų taktų variklis
Cilindro darbinis tūris	25 cm ³	25 cm ³
Galia:	0,7 kW	0,7 kW
Sausoji masė (EN ISO 11806)	7,1 kg	5,5 kg
Degalų bako talpa	113 dB(A) K = 3,0 dB (A)	109 dB(A) K = 3,0 dB (A)
Garso galios lygis ISO 22868	98,5 dB(A)	105,5 dB(A)
Garso slėgio lygis ISO 22868	6,2 m/s ² K=1,5 m/s ²	3 m/s ² K=1,5 m/s ²
Pjovimo siūlo pjovimo plotis	38 cm	41,5 cm
Pjovimo siūlo skersmuo	2 mm	2,4 mm
Pjovimo disko pjovimo plotis	-	25 cm
Rankena	Lenkta rankena	„Dviračio“ rankena
Uždegimo sistema	elektroninė	elektroninė
Uždegimo žvakė	L8RTC	L8RTC
Pavara	Išcentrinė sankaba	Išcentrinė sankaba
Maks. variklio sūkių sk.	10000 s./min.	10000 s./min.
Variklio sūkių skaičius tuščiosios eigos metu	2800 s./min.	2800 s./min.
Įrankio sūkių skaičius	7000 s./min.	7000 s./min.

BC 225 L montavimas

Dalių apžvalga (1 pav.)

1	Siūlų pjovimo galvutė
2	Griebtuvas
3	Apsauginis gaubtas
4	„Dviračio“ rankena su kilpa
5	Rankena, žr. „Variklio užvedimas“



Dėmesio!

Leidžiama naudoti tik visiškai sumontuotą prietaisą.

Lenktos rankenos (BC 225 L) montavimas (2 pav.)

1. Guminių veržiklį uždėkite ant rankenos lanko.
2. Keturiais varžtais su vidiniais šešiabriauniais apatinę rankenos dalį ir viršutinę rankenos dalį susukite virš guminio veržiklio.

Apsauginio gaubto montavimas (BC 225 L) (3 pav.)

1. Fix dangtelį ir tvirtinimo įvorę su centru šešiakampės lizdinės varžtu ant stiebo ir priveržkite.
2. Guard priveržkite su kitais dviem Allen varžtais.

Pjovimo siūlo galvutės montavimas (BC 225 L)

(4 pav.)

1. Sugriebimo diską tvirtai laikykite ranka.
2. Pjovimo siūlo galvutę užsukite ant kreipiamojo strypo.
Dėmesio: sriegis yra kairinis.

BC 225 B montavimas

Dalių apžvalga (1 pav.)

1	Siūlų pjovimo galvutė
2	Pavaros velenas
3	Apsauginis gaubtas
4	„Dviračio“ rankena
5	Rankena, žr. „Variklio užvedimas“



Dėmesio!

Leidžiama naudoti tik visiškai sumontuotą prietaisą.

„Dviračio“ rankena (2 pav.) (3 pav.)

1. Guminių veržiklį uždėkite ant rankenos lanko.
2. Keturiais varžtais su vidiniais šešiabriauniais apatinį spaustuvą ir rankenos laikiklį prisukite virš guminio veržiklio.
3. Rankenos strypą įstatykite į rankenos laikiklį.
4. Keturiais varžtais su vidiniais šešiabriauniais viršutinį spaustuvą pritvirtinkite prie rankenos laikiklio.

Pjovimo peilio montavimas (5 pav.)

1. Sugriebimo diską užmaukite ant pavaros veleno kreipiamojo strypo.
2. Pjovimo peilį ant sugriebimo disko uždėkite taip, kad pjovimo peilio anga būtų tiksliai virš sugriebimo disko apskritimo.
3. Jungę ant pjovimo peilio užmaukite taip, kad plokščioji pusė būtų nukreipta į pjovimo peilį.
4. Užmaukite atraminį diską.
5. Ant kreipiamojo strypo užsukite tvirtinamąją veržlę. Tam šešiabriaunį raktą įstatykite į tam skirtas angas ir tvirtai priveržkite uždegimo žvakių raktu. Šis raktas yra pristatomame komplekte.
Dėmesio: sriegis yra kairinis!
6. Veržlę užfiksukite kaiščiu.

Apsauginio gaubto montavimas (6 pav.)

1. Fix apsauginį dangtelį su vidutiniu varžtu ant rankenos.
2. Apsauginis dangtelis su likusiais dviem HEX varžtai ir veržles sugriežtinti.

Pjovimo siūlo galvutės montavimas (7 pav.)

1. Sugriebimo diską užmaukite ant pavaros veleno kreipiamojo strypo.
2. Kad užfiksuotumėte, į sugriebimo disko angą įstatykite šešiabriaunį raktą.
3. Pjovimo siūlo galvutę užsukite ant kreipiamojo strypo.
Dėmesio: sriegis yra kairinis!

Pečių diržo nustatymas (1 pav.)

1. Pečių diržą perjuoskite per kairįjį petį.
2. Sagtį įkabinkite į kilpas.
3. Neįjungę variklio pečių diržo ilgį patikrinkite padarydami svyruojamąjį judesį. Siūlų pjovimo galvutė arba pjovimo peilis turi būti lygiagrečiai su dirva.



Dėmesio!

Dirbdami visada naudokite pečių diržą. Pečių diržą prisekite tik užvedę variklį ir jam veikiant tuščiaja eiga.

Degalai ir eksploataavimo priemonės

Saugos nurodymai



Įspėjimas!

Benzinas yra itin greitai užsiliepsnojanti medžiaga – gaisro pavojus!

- Įsitikinkite, kad iš variklio, bako arba degalų tiekimo linijų nebėga degalai.
- Benzinaž maišykite ir laikykite tik tam skirtuose rezervuaruose.
- Nesumaišykite degalų mišinio, kuris būtų laikomas ilgiau nei 90 dienų.
- Degalus pilkite tik lauke.
- Pildami nerūkykite.
- Bako dangtelio neatidarinėkite veikiant varikliui arba jam esant karštam.
- Pakeiskite pažeistą baką arba bako dangtelį.
- Visada tvirtai užsukite bako dangtelį.
- Benzino baką ištuštinkite tik lauke.
- Jei išbėgo benzino:
 - Nebandykite užvesti variklio
 - Stenkitės išvengti uždegimo
 - Nuvalykite prietaisą
 - Leiskite išgaruoti likusiems degalams

Degalų mišinio paruošimas



Degalus maišykite santykiu 25:1.

1. Benzinaž ir 2-jų taktų varikliams skirtą alyvą tinkamame rezervuare sumaišykite pagal lentelėje pateiktus duomenis.
2. Abi dalis kruopščiai sumaišykite.

Degalų mišinių santykių lentelė

Maišymo procesas	Ben-zinas	Maišymo alyva
25 dalys benzino:	1 l	40 ml
1 dalis maišymo alyva	3 l	120 ml
2-jų taktų variklio maišymo alyva	5 l	200 ml

BC 225 L ir BC 225 B eksploataavimo pradžia



Dėmesio!

Prieš pradėdami naudoti, visada patikrinkite apžiūrėdami.

- Prieš pradėdami naudoti, patikrinkite, ar tvirtai priveržti visi prietaiso varžtai, veržlės ir kaiščiai.
- Prietaiso negalima naudoti, jei pjovimo įrankis ir (arba) tvirtinamosios dalys atsilaisvinusios, pažeistos arba susidėvėjusios.
- Pažeistas arba susidėvėjęs dalis pakeiskite originaliomis atsarginėmis dalimis.
- Varikliniu dalgiu dirbkite tik užsidėję apsauginius akinius.
- Visada atsižvelkite į pristatytą variklio gamintojo eksploataavimo instrukciją.
- Atsižvelkite į šalyje taikomus nuostatus dėl prietaisų naudojimo laiko.

Variklio užvedimas



Įspėjimas!

Varikliui niekada neleiskite veikti uždarose patalpose. Pavojus apsinuodyti!



Kad variklis nebūtų perkrautas, prieš užvedant, pjovimo siūlą patrupinkite iki 13 cm.

Oro sklendės pakopos:

 CHOKE	 RUN
---	---

BC 225 L ir BC 225 B šaltosios paleisties metu atkreipkite dėmesį į šiuos nurodymus:

- variklinį dalgį ant žemės padėkite lygiai ir stebėkite, kad nebūtų kliūčių;
 - atkreipkite dėmesį, kad pjovimo įrankis nesiliestų prie jokių daiktų ir neliestų žemės;
 - atsistokite tvirtai;
 - prietaisą tvirtai laikykite kaire ranka. Dešinė ranka suimkite paleidimo lyną;
 - nesistokite ir nesiklaupkite ant rankenos lanko.
- Paleidimo lyną visada traukite tiesiai. Neleiskite susivynioti trūkčiojant.

BC 225 L eksploataavimo pradžia

BC 225 L šaltoji paleistis (5 pav.) (6 pav.)

5-1	Uždegimo jungiklis „Start“ (Paleisti) ir „Stop“ (Stabdyti)
5-2	Greičio valdymo svirties blokatorius
5-3	Rankinė greičio valdymo svirtis

6-1	Oro filtro gaubtas
6-2	Benzino bakas
6-3	Paleidimo sklendė „Choke“ (Sklendė) ir „Run“ (Veikimas)
6-4	Primeris (šaltosios paleisties membraninis siurblys)
6-5	Paleidimo lynas

- Uždegimo jungiklį nustatykite į „Start“ padėtį.
- Paspauskite ir laikykite greičio valdymo svirties blokatorių, paspauskite greičio valdymo svirtį.
- Paleidimo sklendę nustatykite į „CHOKE“ padėtį.
- Šaltosios paleisties membraninį siurbį paspauskite 10 kartų.
- Paleidimo lyną 3-4 kartus traukite tiesiai, kol išgirsite, kaip trumpam užsiveda variklis (atsiranda degimas). Patraukite tolygiai ir smarkiai.
- Kai variklis užsives: paleidimo sklendę nustatykite į „RUN“ padėtį.
- Paleidimo lyną traukite tol, kol variklis užsives.
- Jei variklis neužsiveda, kartokite veiksmus nuo 1 iki 7.

BC 225 L šiltoji paleistis (5 pav.) (6 pav.)

- Uždegimo jungiklį nustatykite į „Start“ padėtį.
- Paleidimo sklendę nustatykite ties „RUN“. Patraukite paleidimo lyną - variklis užsiveda.

- Variklis neužsiveda:
 - Paleidimo sklendę nustatykite ties padėtimi „RUN“ (veikimas).
 - 5 kartus patraukite paleidimo lyną.
- Variklis vis tiek neužsiveda:
 - Palaukite 5 minutes ir tada dar kartą pabandykite įspaudę rankinę greičio valdymo svirtį.



Vadovaukitės skyriumi „Pagalba atsiradus sutrikimams“.

Variklio išjungimas (5 pav.)

- Atleiskite rankinę greičio valdymo svirtį ir leiskite varikliui veikti tuščiaja eiga.
- Uždegimo jungiklį pasukite ties „STOP“.



Dėmesio!

Išjungus variklis ir pjovimo įrankiai dar veikia iš inercijos - pavojus susižaloti!

BC 225 B eksploataavimo pradžia

BC 225 B šaltoji paleistis (8 pav.) (9 pav.)

8-1	Uždegimo jungiklis „Start“ (Paleisti) ir „Stop“ (Stabdyti)
8-2	„Lock off“ (atblokavimo) jungiklis
8-3	Greičio valdymo svirties blokatorius
8-4	Rankinė greičio valdymo svirtis

9-1	Oro filtro gaubtas
9-2	Benzino bakas
9-3	Paleidimo sklendė „Choke“ (Sklendė) ir „Run“ (Veikimas)
9-4	Primeris (šaltosios paleisties membraninis siurblys)
9-5	Paleidimo lynas

- Uždegimo jungiklį nustatykite į „Start“ padėtį.
- Nustatykite greičio valdymo svirtį:
 - Paspauskite ir laikykite greičio valdymo svirties blokatorių.
 - Paspauskite ir laikykite greičio valdymo svirtį.
 - Paspauskite ir laikykite „Lock off“ (atblokavimo) jungiklį.
 - Atleiskite greičio valdymo svirtį. Greičio valdymo svirtis užsifiksuoja didžiausio greičio padėtyje.
 - Atleiskite „Lock off“ jungiklį.
- Paleidimo sklendę nustatykite į „CHOKE“ padėtį.
- Šaltosios paleisties membraninį siurbį paspauskite 10 kartų.
- Paleidimo lyną 2-3 kartus traukite tiesiai, kol išgirsite, kaip trumpam užsiveda variklis (atsiranda degimas). Patraukite tolygiai ir smarkiai.
- Kai variklis užsives: paleidimo sklendę nustatykite į „RUN“ padėtį.
- Paleidimo lyną traukite tol, kol variklis užsives.

8. Jei variklis neužsiveda, kartokite veiksmus nuo 1 iki 7.

BC 225 B šiltoji paleistis (8 pav.) (9 pav.)

1. Uždegimo jungiklį nustatykite į „Start“ padėtį.
 2. Paleidimo sklendę nustatykite ties „RUN“.
 3. Daugiausiai 6 kartus greitai patraukite paleidimo lyną - variklis užsiveda. Greičio valdymo svirtį spauskite iki galo tol, kol variklis pradės veikti tolygiai.
- Variklis neužsiveda:
 - Paleidimo sklendę nustatykite ties padėtimi „RUN“ (veikimas).
 - Paleidimo lyną patraukite 5 kartus.
 - Variklis vis tiek neužsiveda:
 - Palaukite 5 minutes ir tada dar kartą pabandykite įspaudę rankinę greičio valdymo svirtį.



Vadovaukitės skyriumi „Pagalba atsiradus sutrikimams“.

BC 225 B variklio išjungimas (8 pav.)

4. Atleiskite greičio valdymo svirtį ir leiskite varikliui veikti tuščiajame eiga.
5. Uždegimo jungiklį pasukite link „STOP“.



Dėmesio!

Išjungus variklis ir pjovimo įrankiai veikia iš inercijos - pavojus susižaloti!

Naudojimo instrukcija

Pjaunant ar kerpant, varikliui visada leiskite veikti didžiausiu apsuok skaičiumi.

Saugos nurodymai



Dėmesio!

Atkreipkite dėmesį į šiose dokumentacijoje ir ant prietaiso pritvirtintus saugos ir įspėjamuosius nurodymus.

- Asmenys, kurie nėra susipažinę su vejpajove, turėtų pabandyti ją valdyti neįjungę variklio.
- Dėvėkite tinkamus darbo drabužius.
- Dirbdami laikykitės saugaus atstumo.
- Prietaisą visada valdykite dviem rankomis.
- Kūno dalis ir drabužius laikykite atokiai nuo pjovimo mechanizmo.
- Iš pavojaus srities liepkite pasišalinti pašaliniam.
- Prietaisui veikiant, siūlų pjovimo galvutės niekada nelaikykite aukščiau nei keliai.
- Prietaiso nepurkškite vandeniu, saugokite nuo lietaus ir drėgmės.

- Pjaudami šlaitus, visada pjaukite stovėdami žemiau pjovimo mechanizmo.
- Niekada nedirbkite ant stačios, slidžios kalvos arba nuokalnės.
- Prietaiso niekada nenaudokite netoli lengvai užsiliepsnojančių skysčių arba dujų – sproginimo ir (arba) gaisro pavojus!
- Po sąlyčio su daiktu:
 - Išjunkite variklį.
 - Patikrinkite, ar prietaisas nepažeistas.

Pjovimo siūlo paigginimas

1. Leiskite varikliui veikti visu galingumu ir pjovimo galvutę prielieskite prie žemės. Pjovimo siūlas bus paigintas automatiškai.



Apsauginio skydo peilis pjovimo siūlą automatiškai patrupina iki leistino ilgio.

Apsauginio gaubto valymas

1. Išjunkite prietaisą.
2. Žolės likučius atsargiai iškrapštykite atsuktuvu arba panašiu daiktu.



Apsauginį gaubtą valykite reguliariai, kad išvengtumėte apsauginio vamzdžio perkaitimo.

Pjovimas

1. Patikrinkite plotą, kurį pjausite, ir nustatykite norimą pjovimo aukštį.
2. Siūlų pjovimo galvutę nustatykite ir laikykite norimame aukštyje.
3. Prietaisą pjautuvo formos judesiu traukite iš vienos pusės į kitą.
4. Pjovimo galvutę visada laikykite lygiagrečiai žemei.

Pjovimas nedideliame aukštyje

1. Prietaisą nedideliu kampu pakreipkite į priekį, kad jis judėtų visai arti žemės.
2. Pjovimo judesį pradėkite nuo kūno.

Pjovimas prie tvorų ir tvirto pagrindo



Dėmesio!

Nelieskite kietų statinių – atgalinio smūgio pavojus!

1. Prietaisą traukite lėtai ir atsargiai, pjovimo siūlui neleiskite atsitrekti į kliūtis.

Pjovimas aplink kelmus

1. Prietaisą atsargiai ir lėtai traukite aplink kelmus, kad pjovimo siūlas neprisiliestų prie medžio žievės.
2. Aplink kelmus pjaukite iš kairės į dešinę.
3. Žolę ir piktžoles sugriebkite siūlo viršūne ir pjovimo galvutę truputį pakreipkite į priekį.



Vejapjovje prisilietus prie mūro sienų, tvirtų pagrindų, medžių greičiau nusidėvi siūlas.

Pjovimas žoliapjovje

1. Pjovimo galvutę pakreipkite 30 laipsnių kampu į dešinę.
2. Rankeną nustatykite norimoje padėtyje.



Dėmesio!

Iš darbo srities pašalinkite daiktus.

Pavojus susižaloti / padaryti materialinės žalos dėl išsviedžiamų daiktų.

Pjovimas pjovimo peiliu

Pjaunant pjovimo peiliu, jis laikomas horizontaliai, atliekamas lanko formos judesys iš vienos pusės į kitą.



Dėmesio!

Prieš pradėdami naudoti pjovimo peilį, atkreipkite dėmesį į šiuos nurodymus:

- naudokite nešiojimo diržą
- patikrinkite, ar tinkamai sumontuoti apsauginis gaubtas ir pjovimo diskas
- dėvėkite apsauginius drabužius ir akių apsaugą



Krūmokšniams ir liauniems medeliams pjauti nenaudokite piktžolių pjovimo diskų!



Dėmesio!

Naudokite tik originalius pjovimo peilius ir priedus!

Dėl neoriginalių dalių galima susižeisti, gali sutrikti prietaiso veikimas!

Atgalinio smūgio išvengimas



Dėmesio!

Pjovimo peiliu nepjaukite šalia kietų kliūčių – atgalinio smūgio pavojus / pavojus susižaloti!

Užstrigimas

Tanki augalija, liauni medeliai ir krūmokšniai gali užblokuoti pjovimo diską ir jį sustabdyti.

- Venkite užblokavimo žiūrėdami, kuria kryptimi yra nulinkę krūmokšniai ir pjaukite iš priešingos pusės.
- Jei pjaunant pjovimo diskas įsipainioja
 - Nedelsdami išjunkite variklį.
 - Prietaisą laikykite pakelę, kad pjovimo diskas neatšoktų ir nesulūžtų.
 - Iš pjovimo srities išstumkite sugriebtą medžiagą.

Techninė ir profilaktinė priežiūra

- Po kiekvieno naudojimo prietaisą nuvalykite šepetėliu ir sausa šluoste. Nenaudokite valymo priemonių ar vandens.

Oro filtras



Dėmesio!

Prietaisą draudžiama naudoti be oro filtro. Oro filtrą valykite reguliariai. Pažeistą filtrą pakeiskite.

1. Išimkite žvaigždės formos varžtą, nuimkite dangtelį ir išimkite oro filtrą.
2. Oro filtrą išplaukite muilu ir vandeniu. Nenaudokite benzino!
3. Oro filtrą palikite išdžiūti.
4. Oro filtrą įmontuokite atbuline eilės tvarka.

Degalų filtras



Dėmesio!

Prietaisą draudžiama naudoti be degalų filtro. Galimos pasekmės – sudėtingi variklio pažeidimai.

1. Visiškai nuimkite bako dangtelį.
2. Likusius degalus supilkite į tinkamą talpyklą.
3. Vieliniu kabliu filtrą ištraukite iš bako.
4. Filtrą ištraukite sukdami.
5. Pakeiskite filtrą.

Karbiuratoriaus nustatymas

Karbiuratorius gamykloje buvo nustatytas optimaliai.

Uždegimo žvakė (BC 225 L, 7 pav.) (BC 225 B, 4 pav.)

Atstumas tarp uždegimo žvakės elektrodų = 0,635 mm [0.025"].

1. Uždegimo žvakę priveržkite 12–15 Nm sukimo momentu.
2. Uždegimo žvakės kištuką uždėkite ant uždegimo žvakės.

Siūlo peilio aštrinimas

1. Pjovimo peilį atlaisvinkite nuo apsauginio gaubto.
2. Pjovimo peilį suspauskite replėmis ir paaštrinkite plokščiu galąstuvu. Galąškite tik viena kryptimi.

Laikymas

- Jei nenaudosite ilgiau (žiema), ištuštinkite benzino baką.
- Benzino baką ištuštinkite tik lauke.
- Prieš pastatydami, leiskite varikliui atvėsti.

1. Ištuštinkite degalų baką.
2. Užveskite variklį ir leiskite veikti tuščiaja eiga, kol jis sustos.
3. Palikite, kad variklis atvėstų.
4. Uždegimo žvakę įjunkite uždegimo žvakių raktu.
5. Į degimo kamerą įpilkite arbatinį šaukštelį 2-ju taktų variklio alyvos. Kad alyva pasiskirstytų variklio viduje, keletą kartų lėtai patraukite paleidimo lyną.
6. Vėl įstatykite uždegimo žvakę.
7. Prietaisą kruopščiai nuvalykite ir atlikite techninę apžiūrą.
8. Prietaisą laikykite vėsioje, sausoje vietoje.



Dėmesio!

Prietaiso nelaikykite prieš atvirą ugnį arba karščio šaltinius – gaisro arba sprogimo pavojus!



Dėmesio! Gaisro pavojus!

Prietaisų su pilnu baku degalų nelaikykite pastatuose, kuriuose yra benzino garų ir atvira ugnis arba gali susidaryti kibirkščiai!

Apink variklį, išmetimo vamzdį, akumuliatorių dėžę, degalų baką negali būti žolės likučių, benzino ar alyvos.

Eksplotavimo pradžia po pertraukos

1. Išimkite uždegimo žvakę.
2. Greitai patraukite paleidimo lyną, kad iš degimo kameros išbėgtų ten likusi alyva.
3. Nuvalykite uždegimo žvakę, patikrinkite atstumą tarp elektrodų.
4. Vėl įmontuokite uždegimo žvakę, prireikus pakeiskite.
5. Prietaisą paruoškite naudoti.
6. Į baką pripilkite tinkamo degalų ir alyvos mišinio (25:1).

Pagalba atsiradus sutrikimams

Triktis	Taisymas
Neužsiveda variklis	<ul style="list-style-type: none"> ■ Netinkamai atliekami paleidimo veiksmai, vadovaukitės naudojimo instrukcija. ■ Išvalykite uždegimo žvakę, oro ir degalų filtrus.
Variklis užsiveda, tačiau vėl išsijungia	<ul style="list-style-type: none"> ■ Svirčių nustatykite ties RUN ■ Nuvalykite / nustatykite arba pakeiskite uždegimo žvakę. ■ Išvalykite arba pakeiskite filtrą
Variklis užsiveda, tačiau negali veikti visu galingumu	<ul style="list-style-type: none"> ■ Svirčių nustatykite ties RUN ■ Išvalykite arba pakeiskite filtrą
Variklis veikia netolygiai	<ul style="list-style-type: none"> ■ Nuvalykite / nustatykite arba pakeiskite uždegimo žvakę.
Per daug dūmų	<ul style="list-style-type: none"> ■ Naudokite tinkamą degalų mišinį (santykis 25:1)

Jei trikčių nepavyksta pašalinti vadovaujantis šia lentele, jas turi pašalinti įgaliotų specializuotų dirbtuvių darbuotojai.

Utilizavimas



Nebeveikiantį prietaisą draudžiama išmesti kartu su buitinėmis atliekomis!

Pakuotė, prietaisas ir priedai yra pagaminti iš perdirbamos medžiagos, todėl utilizuoti reikia atitinkamai.

ES atitikties pareiškimas

LT

Šiuo mes pareiškiami, kad šis produktas buvo sukurtas, suprojektuotas ir pagamintas laikantis harmonizuotų ES-direktyvų, ES saugos instrukcijų ir gaminiui taikytinų standartų.

Produktas

Benzīns sajūtu
Serijos Nr.
G2302305

Gamintojas

AL-KO Geräte GmbH
Ichenhauser Str. 14
89359 KOETZ
DEUTSCHLAND

Atstovas

Andreas Hedrich
Ichenhauser Str. 14
89359 KOETZ
DEUTSCHLAND

Tipas

BC 225 L
BC 225 B

ES direktyvos

2006/42/EG
2004/108/EG
2000/14/EG
2002/88/EG

Harmonizuotos normos

EN ISO 11806
EN ISO 14982
EN ISO 22867
EN ISO 22868

Pastovaus triukšmo lygis išmatuotas / garantuojamas

EN ISO 3744
BC 225 L 98 / 113 dB(A)
BC 225 B 105 / 109 dB(A)

Atitikties direktyva

2000 /14/EG
Anhang V

Notifikuotoji įstaiga

TÜV Rheinland Product Safety
GmbH
Am Grauen Stein
51105 Köln
Germany

Kötz, 2014-12-15

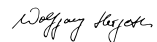

Wolfgang Hergeth, Managing Director

Garantija

Mes pašalinsime gamintojo klaidas arba medžiagų trūkumus garantiniu dvejų metų laikotarpiu, savo nuožiūra, arba pataisydami, arba pakeisdami prietaisą. Garantinis laikotarpis pradedamas skaičiuoti nuo pirkimo datos, garantija galioja toje šalyje, kurioje prietaisas buvo nupirktas.

Mūsų garantija galioja tokiais atvejais:

- Kai prietaisas naudojamas pagal instrukciją
- Laikomasi naudojimo vadovo instrukcijų
- Naudojamos originalios atsarginės dalys

Garantija nebegalioja tokiais atvejais:

- Klientas bando pats remontuoti prietaisą
- Prietaisas yra techniškai modifikuotas
- Prietaisas naudojamas ne pagal paskirtį (pvz., naminiams arba buitiniams poreikiams)

Garantija neapima:

- Gedimų dėl įprasto nusidėvėjimo
- Keičiamų detalių, kurios yra pažymėtos ženklais XXX XXX (X)
- Variklių - jiems galioja atskiros jų gamintojų instrukcijos

Garantiniu atveju su šia garantijos kortele ir pirkimo įrodymu prašome kreiptis į pardavėją arba artimiausią mūsų įgaliotą remonto dirbtuvę. Ši garantija neapriboja pardavėjo atsakomybės pirkėjo prietaiso atžvilgiu.

Введение

- Прочитайте данную документацию перед включением устройства. Это является исходным условием для безопасной работы и бесперебойного пользования.
- Соблюдайте указания по технике безопасности и предупреждающие указания в документации и на устройстве.
- Данная документация является составной частью описанного изделия и при продаже должна быть передана покупателю.

Условные обозначения



Внимание!

Точное соблюдение этих предупреждающих указаний может предотвратить травмы людей и / или повреждение имущества.



Специальные указания по лучшему пониманию и обращению.

Обозначение символов на устройстве

	Внимание!
	Читайте руководство по эксплуатации
	Носите защитные очки, защитный шлем, наушники
	Носите защитные перчатки
	Носите защитную обувь
	Устройство разрешается эксплуатировать только с режущей нитью.
	Опасность травмирования выбрасываемыми предметами
	Расстояние между устройством и сторонним лицом должно составлять не менее 15 м
	BC 225 L: использование ножа запрещено!

Применение по назначению

Это устройство предназначено для подравнивания газонов и скашивания травы на частных участках.

Иное, выходящее за это использование считается ненадлежащим (использованием не по назначению).



Внимание!

Запрещается использовать устройство в коммерческой деятельности.

Указания по технике безопасности

- Используйте устройство только в безупречном техническом состоянии
- Не выводите из работы приборы безопасности и защитные устройства
- Запрещается использовать при работе с устройством другие режущие инструменты или навесное оборудование
- Носите соответствующую рабочую одежду:
 - длинные брюки, обувь на устойчивой подошве, защитные перчатки
 - Защитный шлем, защитные очки, наушники
- При работе следует обращать внимание на устойчивое положение
- Устройство запрещено использовать, находясь под воздействием алкоголя, наркотиков или медикаментов
- Всегда держите устройство двумя руками
- Содержите ручки сухими и чистыми
- Не допускайте попадания частей тела и одежды в режущий аппарат
- Не допускайте нахождения кого бы то ни было в опасной зоне
- Удалите посторонние предметы с участка, на котором будет выполняться работа.
- Всегда держите предохранительный щиток, головку с леской и двигатель свободными от остатков скошенной травы
- При оставлении устройства:
 - выключить двигатель
 - Дождитесь остановки режущей гарнитуры
- не оставляйте устройство без наблюдения
- Не разрешайте детям или не прошедшим инструктаж лицам работать с машиной или проводить ее техническое обслуживание. Предписания закона, действующие на месте использования, могут установить минимальный возраст лица, которому разрешена работа с устройством.
- Следует соблюдать инструкции по предотвращению несчастных случаев.
- Пользователь несет ответственность за несчастные случаи с другими людьми и за нанесение им материального ущерба.
- Выполняйте транспортировку и хранение устройства или режущего ножа только с надетой защитной заслонкой ножа.



Внимание!

При длительной работе вибрация может вызвать повреждение кровеносных сосудов или нервов пальцев, кистей рук или запястий. Могут возникать онемение частей тела, колющие боли, прочие боли или изменения кожного покрова. При появлении соответствующих симптомов пройдите медицинское обследование!

Приборы безопасности и защитные устройства



Внимание!

Запрещается выводить из работы приборы безопасности и защитные устройства – опасность травмирования!

Аварийный останов

В аварийной ситуации поставьте переключатель зажигания на "STOP".

Предохранительный щиток от удара камнем

Защищает пользователя от выбрасываемых предметов. Встроенный нож укорачивает режущую нить до допустимой длины.

Спецификация

	BC 225 L	BC 225 B
Тип двигателя	2-тактный двигатель с воздушным охлаждением	2-тактный двигатель с воздушным охлаждением
Рабочий объем	25 см ³	25 см ³
Мощность:	0,7 кВт	0,7 кВт
Сухой вес	7,1 кг	5,5 кг
Емкость топливного бака	113 dB(A) K = 3,0 dB (A)	109 dB(A) K = 3,0 dB (A)
Уровень звуковой мощности ISO 22868	98,5 dB(A)	105,5 dB(A)
Уровень звукового давления ISO 22868	6,2 m/s ² K=1,5 m/s ²	3 m/s ² K=1,5 m/s ²
Ширина захвата режущей нити	38 см	41,5 см
Диаметр режущей нити	2 мм	2,4 мм
Ширина реза режущего полотна	-	25 см
Ручка	L-образная ручка	"Мотоциклетная" ручка
Зажигание	электронное	электронное
Свеча зажигания	L8RTC	L8RTC
Привод	Центробежное сцепление	Центробежное сцепление
Макс. частота вращения вала двигателя	10000 об./мин.	10000 об./мин.
Частота вращения вала двигателя на холостом ходу	2800 об./мин.	2800 об./мин.
Число оборотов инструмента	7000 об./мин	7000 об./мин

Монтаж BC 225 L

Краткое описание узлов (рис. 1)

1	Головка с леской
2	Захват
3	Защитный колпак
4	Велосипедная ручка типа «петля»
5	Ручка, см. «Пуск двигателя»

Внимание!

Аппарат разрешается использовать только после полного монтажа.

Монтаж (рис. 2) L-образной ручки (BC 225 L) (рис. 2)

1. Наложите на ручку резиновую манжету.
2. С помощью четырех винтов с внутренним шестигранником соедините нижнюю половину ручки и верхнюю половину ручки через резиновую манжету.

Монтаж защитного кожуха (BC 225 L) (рис. 3)

1. Fix крышку и монтажную корзину с гнездом винта центр шестиугольника на стебле и затянуть.
2. Охрана затянуть с другими двумя винтами Аллена.

Монтаж головки с нитью (BC 225 L) (рис. 4)

1. Удерживайте рукой захватывающий диск.
2. Накрутите головку с нитью на направляющий стержень.

Внимание: левая резьба.

Монтаж BC 225 B

Краткое описание узлов (рис. 1)

1	Головка с леской
2	Приводной вал
3	Защитный колпак
4	"Мотоциклетная" велосипедная ручка
5	Ручка, см. «Пуск двигателя»

Внимание!

Аппарат разрешается использовать только после полного монтажа.

Велосипедная ручка (рис. 2) (рис. 3)

1. Наложите на ручку резиновую манжету.
2. С помощью четырех винтов с внутренним шестигранником соедините нижнюю скобу и держатель ручки через резиновую манжету.
3. Вставьте шток ручки в держатель ручки.
4. С помощью четырех винтов с внутренним шестигранником закрепите верхнюю скобу на держателе ручки.

Монтаж режущего ножа (рис. 5)

1. Наденьте захватывающий диск на направляющий стержень приводного вала
2. Положите режущий нож на захватывающий диск так, чтобы отверстие режущего ножа было расположено точно на направляющем круге захватывающего диска.
3. Вставьте фланец в режущий нож так, чтобы плоская сторона была направлена на режущий нож.
4. Вставьте стопорную шайбу.
5. Затяните крепежную гайку на направляющем стержне. Для этого вставьте шестигранный ключ в предусмотренные для этого отверстия и затяните с помощью свечного ключа. Свечной ключ входит в комплект поставки. **Внимание: левая резьба!**
6. Зафиксируйте гайку с помощью шпильки.

Монтаж защитного кожуха (рис. 6)

1. Fix защитный колпачок со средней винта на руле.
2. Защитная крышка с оставшимися двумя шестигранными винтами и гайками затянуть.

Монтаж головки с нитью (рис. 7)

1. Наденьте захватывающий диск на направляющий стержень приводного вала.

- Для фиксации вставьте шестигранный ключ в отверстие захватывающего диска.
- Накрутите головку с нитью на направляющий стержень. **Внимание: левая резьба!**

Регулировка плечевого ремня (рис. 1)

- Накиньте плечевой ремень на левое плечо.
- Вставьте крючок в паз.
- Проверьте длину плечевого ремня несколькими колебательными движениями, не включая двигатель. Режущая головка с леской или нож должны двигаться параллельно земле.



Внимание!

Всегда используйте плечевой ремень во время работы. Плечевой ремень следует фиксировать только после включения двигателя, на холостом ходу.

Топливо и рабочие материалы

Указания по технике безопасности



Предупреждение!

Бензин является чрезвычайно горючим материалом – опасность пожара!

- Убедитесь в том, что из двигателя, бака или линий подачи топлива не вытекает топливо.
- Бензин разрешается смешивать и хранить только в предназначенных для этого емкостях.
- не используйте топливную смесь, хранившуюся более 90 дней.
- Заправляйте устройство только на открытом воздухе
- Не курите при заправке устройства топливом
- Не открывайте крышку топливного бака при работающем или горячем двигателе
- Замените поврежденный топливный бак или крышку топливного бака
- Всегда плотно закрывайте крышку топливного бака
- Опорожняйте бак для бензина только на открытом воздухе
- Если вытек бензин:
 - Двигатель не заводите
 - Не предпринимайте попытку запустить двигатель
 - Очистите устройство
 - Оставьте устройство на какое-то время, чтобы остатки топлива могли испариться.

Подготовка топливной смеси



Используйте топливо только в соотношении 25:1.

- Залейте бензин и 2-тактное фирменное масло в соответствующую емкость согласно таблице.
- Тщательно перемешайте обе компоненты.

Таблица пропорций смешивания топлива

Процесс смешивания	Бензиновый двигатель	Смешанное масло
25 частей бензина :	1 л	40 мл
1 часть смешанного масла	3 л	120 мл
Смешанное масло для 2-тактных двигателей	5 л	200 мл

Ввод в эксплуатацию BC 225 L и BC 225 B



Внимание!

Перед началом работы необходимо всегда проводить визуальный контроль.

- Перед использованием проверьте прочность посадки всех винтов, гаек и болтов на устройстве.
- Если режущий механизм и/или детали крепления ослаблены, повреждены или изношены, устройство использовать запрещено.
- Замените поврежденные или изношенные детали оригинальными запчастями.
- Во время эксплуатации мотокося на ней всегда должен быть защитный щиток.
- Всегда соблюдайте инструкцию по эксплуатации от изготовителя двигателя, которая входит в комплект поставки.
- Соблюдайте положения законодательства относительно времени работы, действующие в вашей стране.

Запуск двигателя



Предупреждение!

Категорически запрещается запускать двигатель в закрытом помещении. Опасность отравления!



Укоротите режущую нить перед запуском до 13 см, чтобы не перегружать двигатель.

Положения воздушной заслонки:



При пуске BC 225 L и BC 225 B в холодном состоянии обращайте внимание на следующее:

1. Положите мотокоосу на пол ровно. Рядом не должно быть никаких посторонних предметов.
2. Следите за тем, чтобы режущий инструмент не соприкасался ни с какими предметами, в том числе и с полом.
3. Примите устойчивое положение.
4. Крепко удерживайте устройство левой рукой. В правую руку возьмите пусковой трос.
5. Не становитесь ногами или коленями на ручку.
 - Тяните пусковой трос только под прямым углом. Не допускайте, чтобы он возвращался назад отрывистыми движениями.

Ввод в эксплуатацию BC 225 L

Пуск BC 225 L в холодном состоянии (рис 5) (рис 6)

5-1	Выключатель зажигания «Пуск» - «Стоп»
5-2	Стопор дроссельного рычага
5-3	Дроссельный рычаг

6-1	Кожух воздушного фильтра
6-2	Бак для бензина
6-3	Пусковой клапан «Дроссель» - «Пуск»
6-4	Праймер (диафрагменный насос "холодного" пуска)
6-5	Пусковой трос

1. Переведите переключатель зажигания в положение «Пуск».
2. Нажмите и удерживайте стопор дроссельного рычага, выжмите дроссельный рычаг.
3. Переведите пусковую заслонку в положение СНОКЕ.
4. Подкачайте топливо, задействовав 10 раз мембранный насос холодного пуска.
5. Потяните пусковой трос под прямым углом 3-4 раза, пока двигатель не запустится на короткое время с характерным звуком (воспламенение смеси). Тянуть трос нужно равномерно и быстро.
6. После запуска двигателя: переведите пусковую заслонку в положение RUN.
7. Тяните за пусковой трос до тех пор, пока двигатель не запустится.
8. Если двигатель не запускается, повторите действия с 1 по 7.

Пуск BC 225 L в горячем состоянии (рис 5) (рис 6)

1. Переведите переключатель зажигания в положение «Пуск».
2. Переключите пусковой клапан в положение «ПУСК». Потяните за пусковой трос: двигатель запустится.
 - Двигатель не запускается:
 - Установите воздушную заслонку в позицию "RUN"
 - Потяните за пусковой трос 5 раз.
 - Если двигатель снова не запускается:
 - подождите 5 минут и затем попробуйте еще раз с нажатым акселератором



Соблюдайте указания главы "Помощь при неисправностях".

Выключить двигатель (рис 5)

1. Отпустите дроссельный рычаг и оставьте работать двигатель на холостом ходу.
2. Установите ключ зажигания в позицию «Стоп».



Внимание!

После выключения устройства двигатель и режущая гарнитура вращаются по инерции: опасность травмирования!

Ввод в эксплуатацию BC 225 B

Пуск BC 225 B в холодном состоянии (рис 8) (рис 9)

8-1	Выключатель зажигания «Пуск» - «Стоп»
8-2	Выключатель «Lock-Off»
8-3	Стопор дроссельного рычага
8-4	Дроссельный рычаг

9-1	Кожух воздушного фильтра
9-2	Бак для бензина
9-3	Пусковой клапан «Дроссель» - «Пуск»
9-4	Праймер (диафрагменный насос "холодного" пуска)
9-5	Пусковой трос

1. Переведите переключатель зажигания в положение «Пуск».
2. Зафиксируйте рычаг газа.
 - Нажмите и удерживайте стопор дроссельного рычага.
 - Выжмите и удерживайте дроссельный рычаг.
 - Нажмите и удерживайте выключатель «Lock off».
 - Отпустите дроссельный рычаг. Дроссельный рычаг будет зафиксирован в положении «полный газ».
 - Отпустите выключатель «Lock off».
3. Переведите пусковую заслонку в положение СНОКЕ.

4. Подкачайте топливо, задействовав 10 раз мембранный насос холодного пуска.
5. Потяните пусковой трос под прямым углом 2-3 раза, пока двигатель не запустится на короткое время с характерным звуком (воспламенение смеси). Тянуть трос нужно равномерно и быстро.
6. После запуска двигателя: переведите пусковую заслонку в положение RUN.
7. Тяните за пусковой трос до тех пор, пока двигатель не запустится.
8. Если двигатель не запускается, повторите действия с 1 по 7.

Пуск BC 225 В в горячем состоянии (рис 8) (рис 9)

1. Переведите переключатель зажигания в положение «Пуск».
 2. Переключите пусковой клапан в положение «ПУСК».
 3. Быстро потяните за пусковой трос максимум 6 раз: двигатель запустится. Нажмите рычаг газа до упора и удерживайте его в этом положении до тех пор, пока двигатель не начнет работать спокойно.
- Двигатель не запускается:
 - Установите воздушную заслонку в позицию "RUN"
 - Потяните за пусковой трос 5 раз.
 - Если двигатель снова не запускается:
 - подождите 5 минут и затем попробуйте еще раз с нажатым акселератором



Соблюдайте указания главы "Помощь при неисправностях".

Выключение двигателя BC 225 В (рис 8)

4. Отпустите дроссельный рычаг и дайте поработать двигателю на холостом ходу.
5. Переключите выключатель зажигания в положение «СТОП».



Внимание!

После выключения устройства двигатель и режущая гарнитура вращаются по инерции: опасность травмирования!

Руководство по использованию

Во время подравнивания газонов и скашивания травы двигатель должен работать в верхнем диапазоне частоты вращения

Указания по технике безопасности



Внимание!

Соблюдайте указания по технике безопасности и предупреждающие указания в документации и на устройстве.

- Носите соответствующую рабочую одежду
- При работе следует обращать внимание на устойчивое положение
- Держите устройство всегда двумя руками
- Не допускайте попадания частей тела и одежды в режущий аппарат
- Не допускайте нахождения кого бы то ни было в опасной зоне
- Не поднимайте головку с леской выше коленей, когда устройство работает
- При работе на склонах следует всегда находиться ниже режущего устройства
- Запрещается мыть устройство водой. Защищайте его от дождя и влаги.
- Не работайте на гладком или скользком уклоне или спуске
- Никогда не используйте устройство вблизи легковоспламеняющихся жидкостей или газов – опасность взрыва и / или пожара!
- После контакта с посторонними предметами:
 - выключить двигатель
 - проверьте устройство на предмет повреждения
- Лица, не работавшие с триммером, должны научиться обращаться с устройством при выключенном двигателе

Удлинение режущей лески

1. Включите двигатель на полную мощность и коротко коснитесь головкой с леской земли. Режущая нить удлинится автоматически.



Нож на защитной пластине обрезает режущую нить до допустимой длины.

Очистка предохранительного щитка

1. Выключите устройство.
2. Осторожно удалите остатки травы отверткой или подобным инструментом.



Для предотвращения перегрева трубы рукоятки регулярно чистите предохранительный щиток.

Подравнивание газона

1. Проверьте местность и определите желаемую высоту реза.
2. Ведите головку с леской на требуемой высоте, крепко удерживая.
3. Перемещайте устройство из стороны в сторону серповидным движением.
4. Держите головку с леской постоянно параллельно земле.

Подравнивание на низкой высоте

1. Ведите устройство под легким наклоном вперед так, чтобы оно двигалось почти у самой земли.
2. Перемещайте устройство всегда от себя.

Подравнивание около изгородей и фундаментов

Внимание!

Не касайтесь неподвижных конструкций – опасность отдачи!

1. Перемещайте устройство медленно и осторожно, не давая нити натолкнуться на препятствие.

Подравнивание вокруг стволов деревьев

1. Ведите устройство медленно и осторожно вокруг ствола дерева так, чтобы режущая нить не касалась коры дерева.
2. Перемещайте устройство слева направо вокруг ствола дерева.
3. Траву и сорняки обрабатывайте концом нити, слегка наклоняя головку с леской вперед.

 Подравнивание около каменных стен, фундаментов и деревьев ведет к повышенному износу нити (лески).

Косьба

1. Наклоните головку с леской вправо под углом 30°.
2. Установите рукоятку в требуемую позицию.

Внимание!

Удалите посторонние предметы из рабочей зоны.
Опасность травмирования/повреждения имущества из-за выбрасываемых посторонних предметов.

Скашивание ножом

При скашивании ножом необходимо вести нож горизонтальными, дугообразными движениями с одной стороны к другой.

Внимание!

Перед использованием ножа необходимо дополнительно соблюдать:

- Используйте переносной ремень
- Проверьте, правильно ли выполнен монтаж защитного кожуха и режущей пластины.
- Носите защитную одежду и защитные очки

 Не используйте режущее полотно, предназначенное для сорняков, для обрезки кустарников и молодых деревьев!

Внимание!

Используйте только оригинальные ножи и принадлежности! Использование неоригинальных деталей может привести к травмированию людей и повреждению устройства!

Предупреждение отдачи

Внимание!

Не используйте нож вблизи твердых препятствий – опасность отдачи / травмирования!

Зажимание

Плотная растительность, молодые деревья и кустарники могут заблокировать режущее полотно и привести к остановке устройства.

- Устраните блокировку, следя при этом, куда наклоняется кустарник, и выполняя рез с противоположной стороны
- Если режущее полотно при резке запутывается
 - немедленно выключите двигатель
 - держите устройство на высоте, чтобы режущее полотно не отскочило или не сломалось
 - удалите застрявший материал с кромки

Техническое обслуживание и уход

- После каждого использования очищайте устройство щеткой и сухой тряпкой. Не используйте моющие средства или воду.

Воздушный фильтр

Внимание!

Категорически запрещается использовать устройство без воздушного фильтра. Регулярно чистите воздушный фильтр. Замените поврежденный фильтр.

1. Снимите винт со звездообразной головкой, снимите крышку и извлеките воздушный фильтр.
2. Очистите воздушный фильтр водой с мылом. Не используйте бензин!
3. Просушите воздушный фильтр.
4. Установите воздушный фильтр в обратном порядке.

Топливный фильтр

Внимание!

Никогда не используйте устройство без топливного фильтра. Следствием могут быть серьезные повреждения двигателя.

1. Полностью извлеките крышку топливного бака.
2. Слейте имеющееся топливо в соответствующую емкость.
3. Вытяните фильтр из бака при помощи проволочного крючка.
4. Извлеките фильтр, слегка повернув его.
5. Замените фильтр.

Регулировка карбюратора

Карбюратор оптимально отрегулирован на заводе.

Свеча зажигания (BC 225 L, рис. 7) (BC 225 B, рис. 4)

Расстояние между электродами свечи зажигания = 0,635 мм.

1. Затяните свечу зажигания с моментом затяжки 12 - 15 Нм.
2. Установите свечной наконечник на свечу зажигания.

Заточка ножа для лески

1. Отсоедините нож от предохранительного щитка.
2. Закрепите нож в тисках и заточите при помощи плоского напильника. Затачивайте только в одном направлении.

Хранение

■ Перед длительным хранением (зимой) опорожните бак для бензина

■ Опорожняйте бак для бензина только на открытом воздухе

■ Перед тем как поместить устройство на хранение, подождите, пока двигатель остынет

1. Удалите топливо из топливного бака.
2. Запустите двигатель и оставьте работать на холостом ходу, пока он не остановится.
3. Дайте двигателю остыть.
4. Выкрутите свечу зажигания при помощи свечного ключа.
5. Залейте чайную ложку 2-тактного масла в камеру сгорания. Для распределения масла внутри двигателя несколько раз медленно вытяните тросик стартера.
6. Снова вставьте свечу зажигания.
7. Необходимо тщательно вычистить и обслуживать устройство.
8. Храните устройство в сухом прохладном месте.



Внимание!

Не храните устройство вблизи открытого огня или источников тепла – опасность пожара или взрыва!



Внимание! Опасность пожара!

Не храните заправленные топливом машины в зданиях, в которых пары бензина могут контактировать с открытым пламенем или искрами!

Не допускайте загрязнения зоны возле двигателя, системы выпуска ОГ, аккумуляторного ящика, топливного бака скошенной травой, бензином, маслом.

Повторный ввод в эксплуатацию

1. Извлеките свечу зажигания.
2. Быстро вытяните тросик стартера, чтобы удалить оставшееся масло из камеры сгорания.

3. Очистите свечу зажигания, проверьте зазор между электродами.
4. Установите свечу зажигания на место, при необходимости замените.
5. Подготовьте устройство к работе.
6. Наполните топливный бак правильной топливно-масляной смесью (25 : 1).

Устранение неисправностей

Неисправность	Помощь
Двигатель не заводится	<ul style="list-style-type: none"> ■ Неправильно выполненный пуск, соблюдайте руководство по эксплуатации ■ Очистите свечу зажигания, а также воздушный и топливный фильтр
Двигатель заводится, но не работает	<ul style="list-style-type: none"> ■ Установите рычаг на RUN (РАБОТА) ■ Очистите/отрегулируйте или замените свечу зажигания ■ Очистите или замените фильтр
Двигатель заводится, но работает не на полную мощность.	<ul style="list-style-type: none"> ■ Установите рычаг на RUN (РАБОТА) ■ Очистите или замените фильтр
Двигатель работает рывками	<ul style="list-style-type: none"> ■ Очистите/отрегулируйте или замените свечу зажигания
Чрезмерно много дыма	<ul style="list-style-type: none"> ■ Используйте правильную пропорцию смешивания топлива (соотношение 25:1)

Неисправности, которые не могут быть устранены с помощью этой таблицы, должны быть устранены в авторизованной специализированной мастерской.

Утилизация



Не выбрасывайте отслужившие свой срок устройства в обычные контейнеры для мусора!

Упаковка, устройство и принадлежности изготовлены из пригодного для переработки материала и должны быть утилизированы соответствующим образом.

Декларация о соответствии стандартам ЕС**RUS**

Настоящим документом мы заявляем, что данный спроектированный нами продукт соответствует требованиям согласованных директив ЕС, стандартам безопасности ЕС, а также другим стандартам, применяемым к данному продукту.

Продукт мотокоосу	Производитель AL-KO Geräte GmbH Ichenhauser Str. 14 89359 KOETZ DEUTSCHLAND	Уполномоченный представи-тель Andreas Hedrich Ichenhauser Str. 14 89359 KOETZ DEUTSCHLAND
Серийный номер G2302305		
Тип BC 225 L BC 225 B	Директивы ЕС 2006/42/EG 2004/108/EG 2000/14/EG 2002/88/EG	Согласованные нормы EN ISO 11806 EN ISO 14982 EN ISO 22867 EN ISO 22868
Уровень звука измеренный / гарантируемый EN ISO 3744 BC 225 L 98 / 113 dB(A) BC 225 B 105 / 109 dB(A)	Оценка соответствия 2000 /14/EG Anhang V	

Уполномоченный орган
TÜV Rheinland Product Safety GmbH
Am Grauen Stein
51105 Köln
Germany

Kötz, 2014-12-15

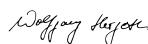

Wolfgang Hergeth, Managing
Director

Гарантия

Мы готовы устранить некоторые погрешности материала или изготовления в течение установленного законом срока давности предъявления претензии по качеству (путем ремонта или замены - по нашему усмотрению). Срок давности определяется законодательством страны, где был куплен инструмент.

Наши гарантийные обязательства действительны только в следующих случаях: Гарантия теряет силу в следующих случаях:

- При надлежащем обращении с инструментом
- При попытке починить инструмент
- При соблюдении руководства по эксплуатации
- При внесении изменений в конструкцию инструмента
- При использовании оригинальных запасных частей
- При ненадлежащем использовании инструмента (например, в промышленных или коммунальных целях)

Гарантия не распространяется на:

- Повреждения лакового покрытия, возникшие по причине нормального износа
- Изнашиваемые детали, отмеченные рамкой [XXX XXX (X)] на карте запасных частей
- Двигатели внутреннего сгорания – На них распространяются отдельные гарантийные обязательства соответствующего производителя двигателей

В случае, требующем предоставления гарантии, пожалуйста, обратитесь с данным гарантийным письмом и чеком, подтверждающим покупку, к Вашему дилеру или в ближайший авторизованный сервисный центр. Данные гарантийные обязательства не распространяются на определенный законом порядок предъявления покупателем претензий по качеству к продавцу.

Вступ

- Перед початком експлуатації уважно прочитайте цей документ. Це є передумовою для безпечної роботи та безперебійного використання.
- Дотримуйтесь вказівок щодо безпеки та попереджень у цьому документі та на пристрої.
- Даний документ є невід'ємною частиною описаного виробу і у випадку продажу повинен передаватися покупцеві.

Пояснення знаків

Увага!

Точне виконання даних вказівок допоможе запобігти травмуванню персоналу та уникнути матеріальних збитків.

 Спеціальні вказівки для кращого розуміння та використання.

Значення символів на пристрої

	Увага!
	Прочитайте інструкцію з експлуатації
	Використовуйте захисні окуляри, шолом та засоби захисту слуху
	Одягніть захисні рукавиці
	Одягніть захисне взуття
	Пристрій дозволяється експлуатувати тільки з різальною ниткою.
	Небезпека при викиданні предметів
	Відстань між пристроєм та третіми особами повинна складати мінімум 15 м
	BC 225 L: Використання ножа заборонено!

Використання за призначенням

Даний пристрій призначений для підрізання та скошування газонів у приватному секторі.

Інше застосування вважається застосуванням не за призначенням.

Увага!

Не можна використовувати пристрій у промислових цілях.

Правила техніки безпеки

- Використовуйте пристрій тільки в технічно бездоганному стані
- Не відключайте засоби безпеки та захисту
- Працюйте тільки при достатньому денному або штучному освітленні.
- Заборонено використовувати пристрій з іншими ріжучими механізмами та навісними пристроями
- Одягайте відповідний робочий одяг:
 - довгі штани, міцне взуття, рукавиці
 - захисний шолом, захисні окуляри, засоби захисту слуху
- Слідкуйте за безпечністю та стабільністю свого робочого положення
- Не користуйтеся пристроєм у стані сп'яніння, під впливом наркотичних або лікарських засобів
- Завжди керуйте пристроєм обома руками
- Ручки повинні бути сухі та чисті
- Не наближайте тіло та одяг до ріжучого механізму
- Не підпускайте сторонніх осіб у зону небезпеки
- Видаляйте з робочої зони сторонні предмети
- Завжди піклуйтесь про те, щоб захисний щиток, головка із ліскою та двигун були чистими від залишків підрізаної трави
- Якщо пристрій треба залишити:
 - вимкнути двигун
 - дочекайтеся зупинки різальної гарнітури
- Не залишайте пристрій без догляду
- Не дозволяйте дітям або не проінструктованим особам працювати з машиною або проводити її технічне обслуговування. Місцеві законоположення можуть визначати мінімальний вік осіб, яким дозволяється користуватися такими засобами.
- Слід дотримуватися інструкції щодо запобігання нещасним випадкам.
- Користувач несе відповідальність за нещасні випадки з іншими людьми і за нанесення їм матеріального збитку.
- Виконуйте транспортування та зберігання пристрою або різального ножа тільки з одягнутою захисною заслінкою ножа.

⚠ Увага!

Робота з пристроєм протягом тривалого часу може призвести до порушення нормального функціонування кровоносних судин та нервової системи в пальцях, кистях та суглобах рук у зв'язку з дією вібрації. Можуть з'явитися отерплість частин тіла, поколювання, біль або зміни на шкірі. При появі вказаних симптомів слід звернутися до лікаря!

Засоби безпеки та захисту**⚠ Увага!**

Ніколи не відключайте засоби безпеки та захисту - небезпека отримання травми!

Екстрена зупинка

В екстреному випадку увімкніть перемикач запалювання в положення „STOP“

Захисний щиток від викиду каміння

Захищає користувача від викидання різних предметів. Інтегрований ніж вкорочує ріжучу ліску до допущеної довжини.

Специфікація

	BC 225 L	BC 225 B
Тип двигуна	2-тактовий двигун з повітряним охолодженням	2-тактовий двигун з повітряним охолодженням
Робочий об'єм двигуна	25 см ³	25 см ³
Об'єм	0,7 кВт	0,7 кВт
Суха вага (EN ISO 11806)	7,1 кг	5,5 кг
Ємність паливного баку	113 dB(A) K = 3,0 dB (A)	109 dB(A) K = 3,0 dB (A)
Рівень звукової потужності ISO 22868	98,5 dB(A)	105,5 dB(A)
Рівень звукового тиску ISO 22868	6,2 m/s ² K=1,5 m/s ²	3 m/s ² K=1,5 m/s ²
Ширина захоплення різальної нитки	38 см	41,5 см
Діаметр різальної нитки	2 мм	2,4 мм
Ширина підрізки ріжучого леза	-	25 см
Ручка	L-подібна ручка	"велосипедного" типу
Запалювання	електронне	електронне
Свічка запалювання	L8RTC	L8RTC
Привід	відцентрова муфта	відцентрова муфта
Макс. частота обертання валу двигуна	10000 об./хв.	10000 об./хв.
Частота обертання валу двигуна на холостому ходу	2800 об./хв.	2800 об./хв.
Частота обертання інструменту	7000 об./хв	7000 об./хв

Монтаж BC 225 L

Огляд деталей (рис. 1)

1	Головка із ліскою
2	Захват
3	Захисний ковпак
4	Велосипедна ручка типу «петля»
5	Ручка, див. «Пуск двигуна»

Увага!

Експлуатувати пристрій дозволяється тільки після повного монтажу.

Монтаж L-подібної ручки (BC 225 L) (рис 2)

1. Накладіть на ручку гумову манжету.
2. За допомогою чотирьох гвинтів з внутрішнім шестигранником з'єднайте нижню половину ручки і верхню половину ручки через гумову манжету.

Монтаж захисного кожуха (BC 225 L) (рис 3)

1. Фік кришку і монтажну корзину з гніздом гвинта центр шестикутника на стеблі і затягнути.
2. Охорона затягнути з іншими двома гвинтами Аллена.

Монтаж головки з ниткою (BC 225 L) (рис 4)

1. Утримуйте рукою захоплювальний диск.
2. Накрутіть головку з ниткою на направляючий стрижень.

Увага: ліва різьба.

Монтаж BC 225 B

Огляд деталей (рис. 1)

1	Головка із ліскою
2	Приводний вал
3	Захисний ковпак
4	Ручка "велосипедного" типу
5	Ручка, див. «Пуск двигуна»

Увага!

Експлуатувати пристрій дозволяється тільки після повного монтажу.

Велосипедна ручка (рис 2) (рис 3)

1. Накладіть на ручку гумову манжету.
2. За допомогою чотирьох гвинтів із внутрішнім шестигранником з'єднайте нижню скобу і утримувач ручки через гумову манжету.
3. Вставте шток ручки у тримач ручки.
4. За допомогою чотирьох гвинтів із внутрішнім шестигранником закріпіть верхню скобу на тримачі ручки.

Монтаж різального ножа (мал 5)

1. Одягніть захоплювальний диск на напрямний стрижень приводного валу.
2. Покладіть різальний ніж на захоплювальний диск так, щоб отвір різального ножа був розташований точно на спрямовуючому колі захоплювального диска.
3. Вставте фланець у різальний ніж так, щоб плоска сторона була спрямована на різальний ніж.
4. Вставте стопорну шайбу.
5. Затягніть кріпильну гайку на спрямовуючому стрижні. Для цього вставте шестигранний ключ (5-3) в передбачені для цього отвір і затягніть за допомогою свічкового ключа. Свічковий ключ входить до комплекту поставки. Увага: ліва різьба!
6. Зафіксуйте гайку за допомогою шпильки

Монтаж захисного ковпака (рис 6)

1. Фік захисний ковпачок з середньою гвинта на кермі.
2. Захисна кришка з рештою двома шестигранними гвинтами і гайками затягнути.

Монтаж головки з ниткою (рис 7)

1. Одягніть захоплювальний диск на напрямний стрижень приводного валу.
2. Для фіксації вставте шестигранний ключ в отвір захоплювального диска.
3. Накрутіть головку з ниткою на направляючий стрижень.

Увага: ліва різьба!

Регулювання плечевого ременя (рис 1)

1. Ремінну підвіску накинути на ліве плече.
2. Карабіни зачепити за вушка.
3. Перевірити довжину ремінної підвіски, зробивши кілька рухів, не вмикаючи двигун.
Голівка з ріжучими лівками або відрізний ніж повинні бути розташовані паралельно землі.



Увага!

Під час роботи завжди використовувати ремінну підвіску.

Ремінну підвіску зачіпляти після запуску двигуна, на холостих обертах.

Паливо та витратні матеріали

Правила техніки безпеки



Попередження!

Бензин має високу ступінь займистості - небезпека виникнення пожежі!

- Переконайтеся, що з двигуна, бака або ліній подачі пального не витікає пальне.
- Змішуйте та зберігайте бензин тільки в передбачених для цього ємностях
- Не використовуйте паливну суміш, котра зберігалася довше ніж 90 діб
- Заправляйте пристрій тільки на відкритій місцевості
- Не паліть під час заправки
- Не відкривайте пробку баку, якщо двигун працює або коли він гарячий
- Пошкоджений бак або пробка підлягають заміні
- Завжди щільно закривайте кришку баку
- Зливати бензин з бака дозволяється лише на відкритому повітрі
- Якщо бензин витік:
 - Не запускайте двигун
 - Не намагайтеся виконати запалювання
 - Очистіть пристрій
 - Залиште пристрій на якийсь час, щоб залишки пального могли випаруватися.

Виготовлення паливної суміші



Використовуйте паливо тільки у співвідношенні 25:1.

1. Налийте у відповідну ємність бензин та мастило для 2-тактового двигуна у відповідності з таблицею.
2. Добре перемішайте.

Таблиця співвідношення паливної суміші

Процес змішування	Бензин	Мастило
25 часток бензину:	1 л	40 мл
1 частка мастила	3 л	120 мл
Мастило для 2-тактового двигуна	5 л	200 мл

Введення в експлуатацію BC 225 L і BC 225 B



Увага!

Перед введенням в експлуатацію завжди виконуйте візуальну перевірку.

- Перед використанням перевірте міцність посадки всіх гвинтів, гайок і болтів на пристрої.
- Якщо різальний механізм та/або деталі кріплення ослаблені, пошкоджені або зношені, пристрій використовувати заборонено.
- Замініть пошкоджені або зношені деталі оригінальними запчастинами.
- Під час експлуатації мотокоси на ній завжди повинен бути захисний щиток.
- Завжди дотримуйтеся інструкції з експлуатації від виробника двигуна, яка входить у комплект поставки.
- Дотримуйтеся положень законодавства щодо часу роботи, які діють у вашій країні.

Вмикання двигуна



Попередження!

Ніколи не вмикати двигун в закритих приміщеннях. Небезпека отруєння!



Щоб не перевантажити двигун, вкоротіть ріжучу лівку перед включенням до 13 см.

Положення стартової заслінки:

ПІДСОС	РОБОТА
--------	--------

Під час пуску BC 225 L і BC 225 B в холодному стані звертайте увагу на таке:

1. Покладіть мотокоосу на підлогу рівно. Поряд не має бути ніяких сторонніх предметів.
2. Слідкуйте за тим, щоб різальний інструмент не стикався ні з якими предметами, у тому числі і з підлогою.
3. Прийміть стійке положення.
4. Міцно тримайте пристрій лівою рукою. У праву руку візьміть пусковий трос.
5. Не ставляйте ногами або колінами на ручку.
 - Тягніть пусковий трос тільки під прямим кутом. Не допускайте, щоб він повертався назад уривчастими рухами.

Введення в експлуатацію BC 225 L

Пуск BC 225 L в холодному стані (рис 5) (рис 6)

5-1	Вимикач запалювання «Пуск» - «Стоп»
5-2	Стопор дросельного важеля
5-3	Ручка газу

6-1	Кришка повітряного фільтру
6-2	Паливний бак
6-3	Пусковий клапан «Дросель» - «Пуск»
6-4	Прімер (мембранний насос холодного пуску)
6-5	Пусковий трос

1. Переведіть перемикач запалювання у положення «Пуск».
2. Натисніть і утримуйте стопор дросельного важеля, вийміть дросельний важіль.
3. Переведіть пускову заслінку в положення СНОКЕ.
4. Підкачайте паливо, задіявши 10 разів мембранний насос холодного пуску.
5. Потягніть пусковий трос під прямим кутом 3-4 рази, поки двигун не запуститься на короткий час із характерним звуком (займання суміші). Тягнути трос потрібно рівномірно і швидко.
6. Після запуску двигуна: переведіть пускову заслінку в положення RUN.
7. Тягніть за пусковий трос до тих пір, поки двигун не запуститься.
8. Якщо двигун не запускається, повторіть дії з 1 по 7.

Пуск BC 225 L в гарячому стані (рис 5) (рис 6)

1. Переведіть перемикач запалювання у положення «Пуск».

2. Переключіть пусковий клапан у положення «ПУСК». Потягніть за пусковий трос двигун запуститься.

- Якщо двигун не запускається:
 - встановити стартову заслінку в положення „РОБОТА“
 - потягнути стартерний шнур 5 разів
- Якщо двигун і надалі не запускається:
 - почекайте 5 хвилин, а потім знову запустити, утримуючи затисненою ручку газу

 Дотримуйтеся глави „Допомога при несправностях“.

Вимкнути двигун (рис 6)

1. Відпустити ручку газу і залишити двигун працювати на холостих обертах.
2. Переключити вмикач запалювання в положення „STOP“.

Увага!

Після виключення пристрою двигун і різальна гарнітура обертаються за інерцією: небезпека травмування!

Введення в експлуатацію BC 225 B

Пуск BC 225 B в холодному стані (рис 8) (рис 9)

8-1	Вимикач запалювання «Пуск» - «Стоп»
8-2	Вимикач «Lock-Off»
8-3	Стопор дросельного важеля
8-4	Ручка газу

9-1	Кришка повітряного фільтру
9-2	Паливний бак
9-3	Пусковий клапан «Дросель» - «Пуск»
9-4	Прімер (мембранний насос холодного пуску)
9-5	Пусковий трос

1. Переведіть перемикач запалювання у положення «Пуск».
2. Зафіксуйте важіль газу.
 - Натисніть і утримуйте стопор дросельного важеля.
 - Вийміть і утримуйте дросельний важіль.
 - Натисніть і утримуйте вимикач «Lock off».
 - Відпустіть дросельний важіль. Дросельний важіль буде зафіксовано в положенні «повний газ».
 - Відпустіть вимикач «Lock off».
3. Переведіть пускову заслінку в положення СНОКЕ.
4. Підкачайте паливо, задіявши 10 разів мембранний насос холодного пуску.

5. Потягніть пусковий трос під прямим кутом 2-3 рази, поки двигун не запуститься на короткий час із характерним звуком (займання суміші). Тягнути трос потрібно рівномірно і швидко.
6. Після запуску двигуна: переведіть пускову заслінку у положення RUN.
7. Тягніть за пусковий трос до тих пір, поки двигун не запуститься.
8. Якщо двигун не запускається, повторіть дії з 1 по 7.

Пуск BC 225 B в гарячому стані (рис 8) (рис 9)

1. Переведіть перемикач запалювання у положення «Пуск».
 2. Переключіть пусковий клапан у положення «ПУСК».
 3. Швидко потягніть за пусковий трос максимум 6 разів: двигун запуститься. Натисніть важіль газу до упору і утримуйте його в цьому положенні доти, доки двигун не почне працювати спокійно.
- Якщо двигун не запускається:
 - встановити стартову заслінку в положення „РОБОТА“
 - потягнути стартерний шнур 5 разів
 - Якщо двигун і надалі не запускається:
 - почекайте 5 хвилин, а потім знову запустити, утримуючи затисненою ручку газу



Дотримуйтеся глави „Допомога при несправностях“.

Вимкнення двигуна BC 225 B (рис 8)

4. Відпустіть дросельний важіль і дайте попрацювати двигуну на холостому ходу.
5. Переключіть вимикач запалювання у положення «СТОП».



Увага!

Після виключення пристрою двигун і різальна гарнітура обертаються за інерцією: небезпека травмування!

Інструкція щодо використання

Під час підрізання і скошування трави підтримувати роботу двигуна на максимальних обертах.

Правила техніки безпеки



Увага!

Дотримуйтесь вказівок з безпеки та попереджень у цьому документі та вказаних на пристрої.

- Особи, які не вміють працювати із тримером, повинні навчатися, коли двигун вимкнений
- Одягайте відповідний робочий одяг
- При роботі треба знаходитись у стійкому положенні
- Завжди керуйте пристроєм обома руками

- Не наближайте тіло та одяг до ріжучого механізму
- Не підпускайте сторонніх осіб у зону безпеки
- Коли пристрій працює, ніколи не піднімайте голову із ліскою вище колін
- При роботі на схилі завжди стійте нижче ріжучого пристрою
- Забороняється мити пристрій водою. Захищайте його від дощу і вологи.
- Не працюйте на слизькому пагорбі або схилі
- Не користуйтеся пристроєм поруч із легкозаймистими рідинами або газами - небезпека вибуху і/або займання!
- Після контакту із стороннім предметом:
 - вимкнути двигун
 - перевірити пристрій на пошкодження

Подовження ріжучої лиски

1. Включити двигун на максимальні оберти і відкинути голівку із ліскою до землі. Різальна нитка подовжується автоматично.



Ніж на захисній пластині обрізає різальну нитку до допустимої довжини.

Очищення захисного щитка

1. Вимкнути пристрій.
2. Обережно видалити залишки скошеної трави за допомогою викрутки або аналогічного інструменту.



Щоб запобігти перегріву штанги, слід регулярно очищати захисний щиток.

Підрізання трави

1. Перевірити місцевість і встановити необхідну висоту підрізки.
2. Ведіть та утримуйте головку із ліскою на потрібній висоті.
3. Водіть пристроєм із сторони в сторону.
4. Завжди тримайте головку із ліскою паралельно землі.

Коротке підрізання

1. Нахиліть пристрій трохи вперед, щоб він рухався майже над землею.
2. Завжди виконуйте підрізання у напрямку від себе.

Підрізання біля огорож та фундаментів



Увага!

Не торкатися споруд - небезпека зворотного удару!

1. Водіть пристроєм повільно й обережно, щоб різальна нитка не потрапляла на перешкоди.

Підрізання навколо стовбурів дерев

1. Обережно водіть пристрій навколо стовбурів дерев, щоб ріжуча ліска не торкалася кори дерев.
2. Підрізку навколо стовбурів дерев виконуйте зліва направо.
3. Торкайтеся трави та бур'яну кінцем ліски, нахиліть головку із ліскою трохи вперед.



Підрізка біля кам'яних огорож, фундаментів, дерев веде до посиленого зношення ліски.

Скошування трави

1. Нахилити головку із ліскою вправо під кутом 30 градусів.
2. Переставити ручку в необхідне положення.



Увага!

Видалити з робочої зони сторонні предмети. Небезпека травмування/матеріальних збитків від сторонніх предметів, які викидаються.

Скошування з використанням обрізного ножа

При скошуванні за допомогою обрізного ножа ніж слід водити горизонтально, дугоподібними рухами, з однієї сторони до іншої.



Увага!

Перед застосуванням обрізного ножа слід додатково дотримуватись наступних правил:

- використовувати ремінь
- перевірте, чи правильно виконаний монтаж захисного кожуха і різальної пластини
- одягати захисний одяг та використовувати засоби захисту зору



Для обрізки кущів та молодих дерев не дозволяється використовувати ріжучі леза для бур'яну!



Увага!

Дозволяється використовувати лише оригінальні ножі та приладдя!

Внаслідок використання деталей, які не являються оригінальними, люди можуть отримати травми, а пристрій може вийти з ладу.

Запобігання зворотному удару



Увага!

Не використовувати обрізний ніж біля фіксованих перешкод - небезпека зворотного удару / отримання травми!

Затиснення

Щільна рослинність, молоді дерева або кущі можуть блокувати ріжуче лезо і зупинити пристрій.

- Блокуванню можна запобігти, якщо слідкувати, у якому напрямку нахилиються кущі і підрізати з протилежного боку
- Якщо під час підірвання ріжуче лезо застрягло
 - негайно вимкнути двигун
 - підняти пристрій, щоб ріжуче лезо не вискочило або не зламалося
 - зняти застряглий матеріал з леза

Технічне обслуговування та догляд

- Після кожного використання очищайте пристрій щіткою і сухою ганчіркою. Не використовуйте миючі засоби чи воду.

Повітряний фільтр



Увага!

Ніколи не експлуатуйте пристрій без повітряного фільтру. Регулярно очищуйте повітряний фільтр. Пошкоджений повітряний фільтр слід замінити.

1. Відкрутіть зіркоподібний гвинт, зніміть кришку та дістаньте повітряний фільтр.
2. Промийте повітряний фільтр милом та водою. Не використовуйте бензин!
3. Просушіть повітряний фільтр.
4. Встановити повітряний фільтр в зворотній послідовності.

Паливний фільтр



Увага!

Ніколи не використовувати пристрій без паливного фільтру. Наслідком може бути серйозне пошкодження двигуна.

1. Повністю зніміть заливну кришку.
2. Злити існуюче паливо у придатну ємкість.
3. За допомогою гачка з дроту витягнути фільтр з баку.
4. Зняти фільтр повернувши його.
5. Замінити фільтр.

Налаштування карбюратора

Карбюратор оптимально налаштований на заводі виробника.

Свічка запалювання (BC 225 L, рис 7) (BC 225 B, рис 4)

Відстань до електроду свічки запалювання = 0,635 мм [0.025"].

1. Свічка запалювання затягується із зусиллям 12-15 Нм.
2. Штекер свічки запалювання надіти на свічку запалювання.

Заточування ріжучого ножа

1. Від'єднати ріжучий ніж від захисного щитка.
2. Закріпити ріжучий ніж в лещатах і заточити за допомогою плоского напилка. Заточувати тільки в одному напрямку.

Зберігання

- Перед тривалим зберіганням (на час зими) слід злити бензин з бака.
 - Зливати бензин з бака дозволяється лише на відкритому повітрі
 - Перш ніж залишати пристрій на складі, слід охолодити двигун
1. Злити паливо з баку.
 2. Включити двигун і залишити його працювати на холостих обертах, поки він не зупиниться.
 3. Дати двигуну охолонути.
 4. Відкрутити свічку запалювання за допомогою ключа для свічки.
 5. Вилити в камеру згоряння одну чайну ложку мастила для 2-тактного двигуна. Щоб мастило розподілилося всередині двигуна, треба кілька разів повільно потягнути стартерний трос.
 6. Знову вкрутити свічку запалювання.
 7. Добре почистити пристрій.
 8. Пристрій зберігати в прохолодному, сухому місці.



Увага!

Не зберігайте двигун біля відкритого полум'я або джерела тепла - загроза займання або вибуху!



Увага! Небезпека виникнення пожежі

Забороняється зберігати заправлену машину в будівлях, де бензинова пара могла б контактувати з відкритим вогнем або іскрами.

Заборонено зберігати біля двигуна, випускної труби, бензобака та батарейного відсіку сіно, бензин та оливу.

Повторне введення в експлуатацію

1. Викрутити свічку запалювання.
2. Різно потягнути стартерний трос, щоб видалити з камери згоряння залишки мастила.
3. Очистити свічку запалювання, перевірте проміжок між електродами.
4. Установити свічку запалювання на місце, у разі необхідності замінити.
5. Підготувати пристрій до роботи.
6. Заправити бак паливною сумішшю у правильному співвідношенні (25 : 1)

Допомога при несправностях

Несправність	Допомога
Двигун не запускається	<ul style="list-style-type: none"> ■ Неправильно виконаний пуск, дотримуйтесь настанови з експлуатації ■ Очистіть свічку запалювання, а також повітряний і паливний фільтр
Двигун запускається але далі не працює	<ul style="list-style-type: none"> ■ Переставити важіль в положення RUN (РОБОТА). ■ Очистіть/відрегулюйте або замінити свічку запалювання ■ Фільтр очистити або замінити
Двигун запускається але не працює на повну потужність.	<ul style="list-style-type: none"> ■ Переставити важіль в положення RUN (РОБОТА) ■ Фільтр очистити або замінити
Двигун працює у стрибкоподібному режимі	<ul style="list-style-type: none"> ■ Очистіть/відрегулюйте або замінити свічку запалювання
Дуже велика кількість диму	<ul style="list-style-type: none"> ■ Користуйтеся правильною паливною сумішшю (співвідношення 25:1)

Несправності, які не можуть бути усунені за допомогою цієї таблиці, мають бути усунені в авторизованій спеціалізованій майстерні.

Утилізація



Відпрацьовані пристрої не слід утилізувати разом з побутовим сміттям!

Упаковка, пристрій і аксесуари виготовлені з матеріалів, які можуть бути перероблені і повинні утилізуватися належним чином.

Декларація про відповідність стандартам ЄС

UA

Цим документом ми заявляємо, що даний спроектований нами продукт відповідає вимогам погоджених директив ЄС, стандартам безпеки ЄС, а також іншим стандартам, застосовуваним до даного продукту.

Продукт

бензиноюю мотокоосою

Серійний номер

G2302305

Виробник

AL-KO Geräte GmbH

Ichenhauser Str. 14

89359 KOETZ

DEUTSCHLAND

Уповноважений представник

Andreas Hedrich

Ichenhauser Str. 14

89359 KOETZ

DEUTSCHLAND

Тур

BC 225 L

BC 225 B

Директиви ЄС

2006/42/EG

2004/108/EG

2000/14/EG

2002/88/EG

Погоджені норми

EN ISO 11806

EN ISO 14982

EN ISO 22867

EN ISO 22868

Рівень звуку обмірюваний / гарантований

EN ISO 3744

BC 225 L 110 / 112 dB(A)

BC 225 B 110 / 112 dB(A)

Оцінка відповідн

2000 /14/EG

Anhang V

уповноважений орган

TÜV Rheinland Product Safety

GmbH

Am Grauen Stein

51105 Köln

Germany

Kötz, 2014-12-15



Wolfgang Hergeth, Managing Director

Гарантія

Протягом встановленого законодавством строку давності претензій щодо якості пристрою ми усунемо деякі дефекти матеріалу або виробничий брак шляхом ремонту або заміни (за нашим розсудом). Строк давності визначається правовими нормами тієї місцевості, де було куплено пристрій.

Наші гарантійні зобов'язання дійсні лише в таких випадках:

- Належна експлуатація пристрою
- Дотримання інструкції з експлуатації
- Використання оригінальних запасних частин

Гарантія втрачає силу в таких випадках:

- У разі здійснення спроби полагодити інструмент
- технічні зміни пристрою
- У разі неналежного використання інструмента (наприклад, у промислових або комунальних цілях)

Гарантія не розповсюджується на такі випадки:

- На пошкодження лакованої поверхні, які утворились унаслідок звичайного зношування
- Деталі, що зношуються (позначені рамкою **XXX XXX (X)** на карті запасних частин)
- На двигуни внутрішнього згоряння – На них розповсюджуються окремі гарантійні норми відповідного виробника двигунів

У випадку, що потребує надання гарантії, звертайтеся з цим гарантійним листом та документом, який підтверджує акт купівлі, до Вашого дилера або до найближчого авторизованого сервісного центру. Ці гарантійні зобов'язання не розповсюджуються на правові претензії клієнта до продавця стосовно якості проданого пристрою.

Увод

- Прочетете внимателно този документ преди включване на уреда. Това е предпоставка за сигурността по време на работа и за избягване на повреди при употреба.
- Спазвайте препоръките и предупрежденията за сигурност в тази документация, както и тези върху уреда.
- Тази документация е неразделна част от описания продукт и трябва да бъде предадена на купувача при продажбата.

Легенда

Внимание!

Точното спазване на тези указания може да предотврати евентуални персонални или материални щети.



Специални указания за повече яснота и правилна употреба.

Значение на символите върху уреда

	Внимание!
	Прочетете ръководството за употреба
	Да се употребяват защитни очила, каска, шумозащита
	Да се носят ръкавици
	Да се носят защитни обувки
	Използвайте уреда само с режещата корда.
	Опасност от хвърчащи предмети
	Разстоянието между уреда и трети лица да бъде най-малко 15 м.
	BC 225 L: Ножът забранен!

Употреба по предназначение

Този уред е предназначен за подстригване и косене на тревни площи в частни домакинства.

Употребата му за други цели, извън гореописаните се счита за неспазване на указанията за предназначение.



Внимание!

Този уред не трябва да се използва за промишлени цели.

Инструкции за безопасност

- Използвайте уреда само при пълна техническа изправност.
- Работете само при достатъчна дневна светлина или изкуствено осветление.
- Не използвайте уредът заедно с други режещи или селскостопански инструменти.
- Носете работно облекло съобразно целта на употреба:
 - Дълги панталони, здрави обувки, ръкавици
 - Каска, защитни очила, защита на слуха (шумозаглушители)
- При работа поддържайте стабилна стойка
- Не използвайте уреда под въздействието на алкохол, наркотични вещества или медикаменти
- Винаги придържайте уреда с двете ръце
- Дръжките да се хващат само когато са сухи и чисти
- Тялото и облеклото да се пазят далеч от режещата част
- Трети лица да се държат на разстояние от застрашената зона
- Да се отстранят всякакви предмети от зоната на действие, преди употреба
- Защитната рамка, режещата глава и моторът винаги да се поддържат чисти от остатъци окосена трева
- При прекратяване на работа с уреда:
 - Изключване на мотора
 - Изчакайте режещият инструмент да достигне покой
- Не оставяйте уреда без надзор
- Никога да не се допуска употребата на машината от деца или други лица, непознати с експлоатацията или поддръжката на машината. Минималната възрастова граница за работа с уреда може да бъде наложена с разпоредба от местните власти.
- Да се спазват разпоредбите за предотвратяване на злополуки.
- Потребителят е отговорен за злополуки с други лица и тяхната собственост.
- Винаги поставяйте защитния капак, преди да транспортирате или съхранявате уреда или ножа.

Внимание!

Поради вибрациите при по-продължителна работа може да се стигне до смущения на кръвоносните съдове или на нервната система на пръстите, ръцете или китките. Възможно е да се появи изтръпване на части от тялото, иглички, болки или кожни промени. Консултирайте се при лекар при поява на съответните симптоми!

Средства за защита и безопасност

Внимание!

Никога не отстранявайте средствата за защита и безопасност- съществува опасност от нараняване!

Аварийно спиране

При авария завъртете ключа за запалване на позиция "STOP".

Предпазен щит

Предпазва потребителя от хвърчащи частици Интегрираният измервател наглася режещата корда на допустимата дължина.

Спецификация

	BC 225 L	BC 225 B
Мотор	2-тактов мотор с въздушно охлаждане	2-тактов мотор с въздушно охлаждане
Работен обем	25 cm ³	25 cm ³
Мощност:	0,7 кВт	0,7 кВт
Суха маса	7,1 кг	5,5 кг
Вместимост на резервоара за гориво	113 dB(A) K = 3,0 dB (A)	109 dB(A) K = 3,0 dB (A)
Ниво на звукова мощност ISO 22868	98,5 dB(A)	105,5 dB(A)
Ниво на звуково налягане ISO 22868	6,2 m/s ² K=1,5 m/s ²	3 m/s ² K=1,5 m/s ²
Захват на кордата	38 см	41,5 см
Диаметър на кордата	2 мм	2,4 мм
Захват на режещия лист	-	25 см
Дръжка	L-Дръжка	"Vike"-Дръжка
Запалване	Електронно	Електронно
Свещ	L8RTC	L8RTC
Задвижване	Центробежен съединител	Центробежен съединител
Обороти на двигателя макс.	10000 об./мин.	10000 об./мин.
Обороти на двигателя на празен ход	2800 об./мин.	2800 об./мин.
Обороти на инструмента	7000 об./мин	7000 об./мин

Монтаж на BC 225 L

Описание на частите (Фиг. 1)

1	Режеща глава
2	Захващач
3	Защитен капак
4	Велосипедна дръжка "Loop"
5	Ръчка, вижте "Стартиране на двигателя"

Внимание!

Уредът може да се употребява само след цялостен монтаж на отделните елементи.

Монтаж на L-дръжка (BC 225 L) (Фиг. 2)

1. Поставете гумения маншет върху надлъжния прът.
2. С помощта на четирите болта с вътрешен шестостен завийте долната част на дръжката и горната част на дръжката върху гумения маншет.

Монтаж на защитния капак (BC 260 L) (Фиг. 3)

1. Fix капак и монтаж ръкав с гнездо винт център шестоъгълник на стъблото и затегнете.
2. Guard затегнете с другите два винта с вътрешен шестостен.

Монтаж на режещата глава (BC 225 L) (Фиг. 4)

1. Дръжте с ръка водещия диск.
2. Завийте режещата глава върху направляващия щифт. **Внимание: Лява резба.**

Монтаж на BC 225 B

Описание на частите (Фиг. 1)

1	Режеща глава
2	Задвижващ вал
3	Защитен капак
4	Велосипедна дръжка "Bike"
5	Ръчка, вижте "Стартиране на двигателя"

Внимание!

Уредът може да се употребява само след цялостен монтаж на отделните елементи.

Велосипедна дръжка "Bike" (Фиг. 2) (Фиг. 3)

1. Поставете гумения маншет върху надлъжния прът.

2. С помощта на четирите болта с вътрешен шестостен завийте долната скоба и държача на дръжката върху гумения маншет.
3. Поставете пръта на дръжката в държача на дръжката.
4. С помощта на четирите болта с вътрешен шестостен закрепете горната скоба върху държача на дръжката.

Монтаж на ножа (Фиг. 5)

1. Поставете водещия диск върху направляващия щифт на задвижващия вал.
2. Поставете ножа върху водещия диск така, че отворът на ножа да е точно върху кръга на водещия диск.
3. Поставете фланеца върху ножа така, че плоската страна да сочи към ножа.
4. Поставете стопорната шайба.
5. Затегнете крепежната гайка върху направляващия щифт. За тази цел вкарайте шестостенния ключ в предвидените за това отвори и затегнете с ключа за свещите. Ключът за свещите е включен в обема на доставка. **Внимание: Лява резба!**
6. Подсигурете гайката с шплинта.

Монтаж на защитния капак (Фиг. 6)

1. Fix защитна капачка със среден винт на дръжката.
2. Предпазен капак с останалите две шестнадесетичен винтове и гайки шестнадесетичен стягат..

Монтаж на режещата глава (Фиг. 7)

1. Поставете водещия диск върху направляващия щифт на задвижващия вал.
2. За фиксиране вкарайте шестостенния ключ в отвора на водещия диск.
3. Завийте режещата глава върху направляващия щифт. **Внимание: Лява резба!**

Настройване на ремъка за рамо (Фиг. 1)

1. Сложете ремъка през лявото рамо.
2. Закачете скобата за ухото.
3. Проверете дължината на ремъка с няколко трептящи движения, без да включвате мотора. Режещата глава или ножът трябва да минават успоредно на земята.

Внимание!

По време на работа винаги използвайте ремъка за рамо.
Закачайте ремъка едва след стартирането на мотора, на празен ход.

Гориво и оборудване

Инструкции за безопасност



Предупреждение!

Бензинът е силно запалим - опасност от изгаряне!

- Уверете се, че от мотора, резервоара или горивопроводите не изтича гориво.
- Смесвайте и съхранявайте бензина само в предвабително определените за целта контейнери
- Не употребявайте горивна смес, която е била съхранявана повече от 90 дни
- Използвайте само празни резервоари
- Не пушете в близост до резервоара
- Не отваряйте капачката на резервоара докато моторът още работи или е загрял
- Надлежно подменяйте повредените резервоар или капачка
- Капачката на резервоара да се затваря винаги здраво
- Бензиновият резервоар трябва да се изпразва само на открито
- При изтичане на бензин:
 - не стартирайте мотора
 - избягвайте опитите за запалване
 - почистете уреда
 - оставете остатъчното гориво да се изпари

Смесване на горивото



Използвайте гориво само в съотношение 25:1.

1. Употребяват се бензин и масло за двутактови двигатели, съгласно търговското обозначение.
2. Смесете добре двете съставки.

Таблица за количествените съотношения на горивната смес

Процент на смесване	Бензин	Масло
25 части бензин:	1 л	40 мл
1 част масло	3 л	120 мл
2-тактово масло	5 л	200 мл

Пускане в експлоатация на BC 225 L и BC 225 B



Внимание!

Преди пристъпване към експлоатация осъществете визуален оглед на уреда.

- Преди употреба обърнете внимание на неподвижното разположение на всички винтове, гайки и болтовете върху уреда.
- Уредът не трябва да се използва с разхлабен, повреден или износен режещ инструмент и/или крепежни части.
- Повредените или износени части сменете с оригинални резервни части.
- Използвайте моторната косачка винаги с предпазната рамка.
- Винаги спазвайте доставеното с косачката ръководство на производителя на мотора.
- Спазвайте специфичните за страната разпоредби за експлоатация.

Стартиране на мотора



Предупреждение!

Моторът да не се оставя да работи в затворени помещения. Опасност от отравяне!



При старт нагласете режещата корда на дължина 13 см, за да се избегне пренатоварване на мотора.

Степени на стартовата клапа:



При студен старт на BC 225 L и BC 225 B внимавайте:

1. Поставете моторната косачка върху равно и без препятствия място върху почвата.
2. Внимавайте режещият инструмент да не допира предмети, а също и почвата.
3. Заемете стабилно положение.
4. Дръжте уреда здраво с лявата ръка. С дясната ръка хванете шнура на стартера.
5. Не стойте или не коленичете върху надлъжния лост.
 - Издърпвайте шнура на стартера винаги силно навън. Не позволявайте рязкото бързо прибиране на шнура.

Пускане в експлоатация на BC 225 L

Студен старт на BC 225 L (Фиг. 5) (Фиг. 6)

5-1	Ключ за стартиране "старт" - "стоп"
5-2	Ограничител на ръчката на газта
5-3	Ръчка на газта

6-1	Покритие на въздушния филтър
6-2	Бензинов резервоар
6-3	Стартова клапа "Choke" - "Run"
6-4	Primer (мембранна помпа за старт)
6-5	Шнур на стартера

1. Завъртете ключа за стартиране на "Start".
2. Натиснете и задръжте ограничителя на ръчката за газта, натиснете ръчката за газта.
3. Нагласете стартовата клапа на "CHOKE".
4. Натиснете 10 пъти мембранната помпа за студен старт.
5. Издърпайте шнура на стартера 3-4 пъти, докато моторът стартира доловимо и за кратко време (докато запали). Стремете се към равномерни и бързи движения на шнура.
6. След старт на мотора: Нагласете стартовата клапа на "RUN".
7. Издърпайте шнура на стартера, докато моторът стартира.
8. В случай че моторът не се стартира, повторете стъпки 1 до 7.

Топъл старт на BC 225 L (Фиг. 5) (Фиг. 6)

1. Завъртете ключа за стартиране на "Start".
2. Нагласете стартовата клапа на "RUN". Издърпайте шнура на стартера - моторът се завърта.
 - Моторът не се завърта:
 - Нагласете стартовата клапа на позиция "RUN"
 - Издърпайте шнура на стартера 5 пъти
 - Моторът отново не се завърта:
 - Изчакайте 5 минути, след което опитайте отново с максимално натиснатата ръчка на газта

 Спазвайте указанията на параграф "Помощ при повреда".

Изключване на мотора (Фиг. 5)

1. Изключете ръчката на газта и оставете моторът да работи на празен ход.
2. Завъртете ключа за запалване на позиция "STOP".

 **Внимание!**

Моторът и режещият инструмент продължават да работят след изключване - опасност от нараняване!

Пускане в експлоатация на BC 225 B

Студен старт на BC 225 B (Фиг. 8) (Фиг. 9)

8-1	Ключ за стартиране "старт" - "стоп"
8-2	Ключ "Lock-Off"
8-3	Ограничител на ръчката за газта
8-4	Ръчка на газта

9-1	Покритие на въздушния филтър
9-2	Бензинов резервоар
9-3	Стартова клапа "Choke" - "Run"
9-4	Primer (мембранна помпа за старт)
9-5	Шнур на стартера

1. Завъртете ключа за стартиране на "Start".
2. Фиксирайте ръчката за газта:
 - Натиснете и задръжте ограничителя на ръчката за газта
 - Натиснете ръчката за газта
 - Натиснете и задръжте ключа "Lock-Off"
 - Отпуснете ръчката за газта

Ръчката за газта се фиксира с пълна газ.

- Освободете ключа "Lock-Off".
3. Нагласете стартовата клапа на "CHOKE".
4. Натиснете 10 пъти мембранната помпа за студен старт.
5. Издърпайте шнура на стартера 2-3 пъти, докато моторът стартира доловимо и за кратко време (докато запали). Стремете се към равномерни и бързи движения на шнура.
6. След старт на мотора: Нагласете стартовата клапа на "RUN".
7. Издърпайте шнура на стартера, докато моторът стартира.
8. В случай че моторът не се стартира, повторете стъпки 1 до 7.

Топъл старт на BC 225 B (Фиг. 8) (Фиг. 9)

1. Завъртете ключа за стартиране на "Start".
2. Нагласете стартовата клапа на "RUN".
3. Издърпайте шнура на стартера бързо максимално 6 пъти - моторът се задейства. Задръжте ръчката на газта максимално натисната, докато моторът спокойно се задвижи.
 - Моторът не се завърта:
 - Нагласете стартовата клапа на позиция "RUN"
 - Издърпайте шнура на стартера 5 пъти
 - Моторът отново не се завърта:
 - Изчакайте 5 минути, след което опитайте отново с максимално натиснатата ръчка на газта

 Спазвайте указанията на параграф "Помощ при повреда".

Изключване на мотора на BC 225 B (Фиг. 8)

1. Изключете ръчката на газа и оставете моторът да работи на празен ход.
2. Завъртете ключа за запалване на позиция "STOP".



Внимание!

Моторът и режещият инструмент продължават да работят след изключване - опасност от нараняване!

Ръководство за експлоатация

По време на косене и рязане винаги поддържайте високи обороти на работа на мотора

Инструкции за безопасност



Внимание!

Спазвайте препоръките и предупрежденията за сигурност в тази документация, както и тези върху уреда.

- Хора, които не са запознати с принципа на работата с косачката, да осъществяват обслужващите дейности при изключен мотор
- Носете работно облекло съобразно целта на употреба
- При работа поддържайте стабилна стойка
- Винаги придържайте уреда с двете ръце
- Тялото и облеклото да се пазят далеч от режещата част
- Трети лица да се държат на разстояние от застрашената зона
- Когато машината работи, никога не дръжте режещата глава на височина над колената
- Не пръскайте уреда с вода и пазете от дъжд и влага
- При работа на наклонен терен, винаги стойте под режещото устройство
- Никога не работете на гладък или хлъзгав склон или хълм
- Никога не употребявайте уреда в близост до лесно запалими течности или газове - опасност от експлозия или изгаряне!
- При контакт с чуждо тяло / предмет:
 - Изключване на мотора
 - Проверете уреда за наличието на щети

Удължаване на режещата корда

1. Оставете моторът да работи с пълна газ и притиснете към пода режещата глава. Кордата се удължава автоматично.



Измервателят към предпазната рамка автоматично скъсява кордата на допустимата дължина.

Почистване на предпазната рамка

1. Изключете уреда.
2. Внимателно отстранете остатъците с отвертка или друго подобно.



Редовно почиствайте предпазната рамка, за да предотвратите прегряване на корпуса на вала.

Подстригване

1. Прегледайте терена и определете желаната височина на подстригване.
2. Нагласете режещата глава на желаната височина и я установете.
3. Движете уреда от място на място със сърповидни движения в полукръг.
4. Винаги дръжте режещата глава успоредно на земята.

Ниско подстригване

1. Водете уреда с лек наклон надолу, така че да се движи почти над земята.
2. Винаги подстригвайте далеч от тялото.

Подстригване до огради и фундаменти



Внимание!

Не допускайте контакт със здрави съоръжения - опасност от вторичен удар!

1. Движете уреда бавно и внимателно, без да позволявате кордата да се блъска в препречилите се предмети.

Подстригване около стволите на дърветата

1. Движете уреда бавно и внимателно около стволите на дърветата, така че режещата глава да не влиза в допир с кората на дърветата.
2. Косете около стволите на дърветата от ляво надясно.
3. Съберете тревата и бурените с върха на главата и наклонете режещата част леко напред.



Подстригването близо до каменни зидарии, фундаменти, дървета води до по-голямо износване на режещата корда.

Косене

1. Наклонете режещата глава надясно под ъгъл 30 градуса.
2. Поставете дръжката в желаната позиция.

⚠ Внимание!

Отстранете чуждите тела от работната област.
Опасност от нараняване / нанасяне на вреда на имущество вследствие на отхвърчащи предмети.

Косене с нож

При косенето ножът извършва хоризонтално, дъговидно движение от едната страна към другата.

⚠ Внимание!

Преди да използвате ножа обърнете внимание на следните правила:

- Използвайте ремък
- Проверете дали защитният капак и режещият лист са правилно монтирани.
- Носете защитно облекло и защита на очите



Режещите листа за плевели не могат да се използват за рязане на гъсталаци и млади дървета!

⚠ Внимание!

Да се използват само оригинални ножове и аксесоари!
Неоригиналните части могат да доведат до нараняване и смущения на функционалността на уреда!

Избягване на обратен удар**⚠ Внимание!**

Не използвайте ножа в близост до масивни заграждения - опасност от обратен удар / опасност от нараняване!

Заклещване

Плътната растителност, млади дървета или гъсталаци, може да блокира режещия лист и да спре уреда.

- блокирането се избягва, като се следи, в каква посока са наведени гъсталациите и се реже от противоположната страна
- Ако режещият лист се заплете при рязане
 - веднага спрете мотора
 - дръжте уреда на високо, за да не се откъсне или счупи режещият лист
 - отстранете заплетения материал.

Техническо обслужване и грижа

- Почиствайте уреда след всяка употреба с четка и суха кърпа. Не използвайте почистващи средства или вода.

Въздушен филтър**⚠ Внимание!**

Не употребявайте уреда без въздушен филтър. Редовно почиствайте въздушния филтър. Заменяйте филтъра при повреда.

1. Отстранете винта звезда, отворете капачката и извадете въздушния филтър.
2. Почистете въздушния филтър със сапун и вода. Не използвайте бензин!
3. Оставете въздушния филтър да изсъхне.
4. Монтирайте въздушния филтър по обратния ред на действие.

Горивен филтър**⚠ Внимание!**

Никога не използвайте уреда без горивен филтър. Това може да доведе до сериозна повреда на мотора.

1. Напълно отворете капачката на резервоара.
2. Отсипете наличното гориво в подходящ за целта контейнер.
3. Извадете филтъра от резервоара с телена кука.
4. Издърпайте филтъра с въртеливо движение.
5. Заменете филтъра.

Регулиране на карбуратора

Карбураторът е заводски настроен за оптимална работа.

Свещ (BC 225 L, Фиг. 7) (BC 225 B, Фиг. 4)

Разстояние между електродите на свещите = 0,635 мм [0.025"].

1. Свещите да се завият със сила 12-15 Nm.
2. Наденете капачката върху свещите.

Заточване на ножа за рязане на кордата

1. Свалете ножа от предпазния щит.
2. Затегнете ножа с менгеме и го заточете с плоска пила. Пилете само в една посока.

Съхранение

- При по-продължително съхранение бензиновият резервоар трябва да се изпразва (през зимата)
 - Бензиновият резервоар трябва да се изпразва само на открито
 - Преди съхранение двигателят трябва да се охлади
1. Изпразнете резервоара за гориво.
 2. Стартирайте мотора и го оставете да работи на празен ход докато спре.
 3. Оставете мотора да изстине.
 4. Развийте свещите със специален ключ за развиване на горивни свещи.
 5. Налейте една чаена лъжичка 2-тактово масло в горивната камера. За да се разнесе маслото по вътрешността на мотора, бавно издърпайте въжето на стартера.
 6. Отново поставете горивните свещи.
 7. Уредът да бъде основно почистен и да се поддържа.
 8. Уредът да се съхранява на сухо и хладно място.



Внимание!

Никога не съхранявайте уредът до източници на топлина или пред открит огън - опасност от запалване или експлозия!



Внимание! Опасност от пожар!

Заредените с гориво машини не трябва да се съхраняват в сгради, в които бензиновите пари могат да имат контакт с открит огън или искри!

Зоната около двигателя, ауспуха, акумулаторната кутия, резервоара за гориво трябва да е свободна от окосена трева, бензин, масло.

Последваща експлоатация

1. Извадете свещите.
2. Издърпайте бързо стартовото въже, за да може остатъчното масло да се отстрани.
3. Почистете свещта, проверете разстоянието между електродите.
4. Отново монтирайте свещта, сменете при необходимост.
5. Подгответе уредът за употреба.
6. Напълнете резервоара с правилната смес в съотношение бензин - масло (25:1).

Помощ при повреди

Повреда	Помощ
Моторът не стартира	<ul style="list-style-type: none"> ■ Неправилно стартиране, спазвайте инструкциите за употреба ■ Почистете свещта, както и въздушния и горивния филтър
Моторът стартира, но не продължава работа	<ul style="list-style-type: none"> ■ Нагласете лоста на позиция RUN ■ Почистете / настройте или заменете свещта ■ Почистете или заменете филтъра
Моторът стартира, но не заработва с пълна мощност	<ul style="list-style-type: none"> ■ Нагласете лоста на позиция RUN ■ Почистете или заменете филтъра
Моторът се движи скокообразно	<ul style="list-style-type: none"> ■ Почистете / настройте или заменете свещта
Прекомерно високо ниво на димене	<ul style="list-style-type: none"> ■ Използвайте подходяща горивна смес (в съотношение 25:1)

Неизправности, които не могат да бъдат отстранени с помощта на тази таблица, трябва да се отстранят в оторизиран сервис.

Управление на отпадъците



Излезлите от употреба уреди да не се изхвърлят с общите отпадъци!

Съобразно принципите за съхранение на отпадъците, опаковката, уредът и прилежащите части са произведени от материали подлежащи на рециклиране.

Декларация за съответствие за ЕО**BG**

С настоящото декларираме, че този продукт, в изпълнението, пуснатото от нас в движение, отто-варя на изискванията на хармонизираните Директиви на ЕО, стандартите за безопасност на ЕО и специфичния за продукта стандарт.

Продукт

моторна коса

Сериен номер

G2302305

Производител

AL-KO Geräte GmbH

Ichenhauser Str. 14

89359 KOETZ

DEUTSCHLAND

Пълномощник

Andreas Hedrich

Ichenhauser Str. 14

89359 KOETZ

DEUTSCHLAND

Тип

BC 225 L

BC 225 B

Директиви на ЕО

2006/42/EG

2004/108/EG

2000/14/EG

2002/88/EG

Хармонизирани стандарти

EN ISO 11806

EN ISO 14982

EN ISO 22867

EN ISO 22868

Ниво на силата на звука измерено / гарантирано

EN ISO 3744

BC 225 L 110 / 112 dB(A)

BC 225 B 110 / 112 dB(A)

Оценка на съответствието

2000 /14/EG

Anhang V

нотифициран орган

TÜV Rheinland Product Safety GmbH

Am Grauen Stein

51105 Köln

Germany

Kötz, 2014-12-15

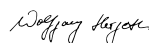

Wolfgang Hergeth, Managing Director

Гаранция

Евентуалните повреди на машината вследствие на дефектни материали или производствени грешки се отстраняват от нас по избор чрез ремонт или подмяна в рамките на законния давностен срок за предявяване на искове за отстраняване на недостатъци. Давностният срок се определя според законодателството на страната, в която е закупена машината.

Нашето съгласие за поемане на гаранция важи само при:

- компетентна работа с машината
- спазване на инструкцията за работа
- използване на оригинални резервни части

Гаранцията не важи при:

- опити за ремонт на машината
- технически изменения по машината
- употреба не по предназначение (напр. за професионални цели или комунални нужди)

Гаранцията не покрива:

- повреди на боята, които са резултат на нормално износване
- бързоизносващи се части, обозначени в картата на резервните части с рамка **XXX XXX (X)**
- двигатели с вътрешно горене – за тях важат отделни гаранционни условия, определени от съответния производител на двигателя

При възникване на гаранционно събитие се обърнете с настоящата гаранция и касова бележка към Вашия дилър или най-близкия оторизиран сервиз. Това съгласие за поемане на гаранция не изключва законните претенции на купувача спрямо продавача за отстраняване на недостатъци.

Introducere

- Înainte de punerea în funcțiune citiți această documentație. Aceasta este condiția preliminară pentru lucrul sigur și deservirea fără defecțiuni.
- Respectați instrucțiunile de siguranță și de avertizare din această documentație și de pe acest aparat.
- Această documentație este componentă permanentă a produsului descris iar la vânzare trebuie predată cumpărătorului.

Explicația simbolurilor



Atenție!

Respectarea exactă a indicațiilor de avertizare poate împiedica accidentarea persoanelor sau cauzarea daunelor materiale.



Indicații speciale pentru o înțelegere și deservire mai bună.

Însemnătatea simbolurilor de pe aparat

	Atenție!
	Citiți manualul de utilizare
	Purtați cască și ochelari de protecție și căști de urechi
	Purtați mănuși
	Purtați încălțăminte de protecție
	Dispozitivul se va utiliza numai cu fir de tuns.
	Pericol de obiecte azvârlite în exterior
	Distanța între aparat și terți trebuie să fie cel puțin 15 m
	BC 225 L: Este interzisă utilizarea cuțitelor!

Utilizarea conform destinației

Acest aparat se pretează la aranjarea și tunderea gazonului din domeniu privat.

O altă utilizare decât cea descrisă este considerată a necorespunzătoare.



Atenție!

Aparatul nu are voie să fie folosit în scopuri comerciale.

Instrucțiuni de siguranță

- Utilizați aparatul doar dacă acesta este în stare tehnică ireproșabilă
- Lucrați numai în condiții de iluminare naturală suficientă sau cu iluminare artificială
- Aparatul nu are voie să fie folosit împreună cu alte dispozitive de tuns sau echipamente suplimentare.
- Purtați îmbrăcăminte corespunzătoare:
 - pantaloni lungi, încălțăminte stabilă, mănuși
 - cască, ochelari de protecție, căști de urechi
- În timpul lucrului aveți grijă să aveți stabilitate
- Nu folosiți aparatul sub influența alcoolului, drogurilor sau medicamentelor
- Deserviți aparatul tot timpul cu ambele mâini
- Mențineți mânerul uscat și curat
- Mențineți corpul și îmbrăcămintea la distanță față de mecanismul de tuns
- Țineți terții departe de zona periculoasă
- Înlăturați corpurile străine din zona de lucru
- Mențineți panoul de protecție, capul cu fir și motorul întotdeauna curat de resturile de gazon tuns
- La părăsirea aparatului:
 - Oprirea motorului
 - Așteptați oprirea mecanismului de tuns
- Nu lăsați aparatul nesupravegheat
- Nu permiteți niciodată copiilor sau persoanelor neinstruite să utilizeze sau să efectueze lucrări de întreținere la echipament. Prevederile locale pot stabili vârsta minimă a utilizatorului.
- Se vor respecta regulamentele privind prevenirea accidentelor.
- Utilizatorul este responsabil pentru accidentarea altor persoane și periclitarea bunurilor acestora.
- Atașați întotdeauna protecția cuțitului înaintea transportării sau depozitării dispozitivului sau a cuțitului.

⚠ Atenție!

Când executați lucrări de durată, vibrațiile pot cauza afecțiuni ale vaselor sanguine sau ale nervilor în degete, mâini sau articulațiile mâinilor. Pot surveni amorteala membrilor, înțepături, dureri sau modificarea aspectului pielii. Dacă apar asemenea simptome, prezentați-vă la un consult medical!

Dispozitive de siguranță și protecție**⚠ Atenție!**

Dispozitivele de siguranță și protecție nu au voie să fie înlăturate - Pericol de accidentare!

Oprire de urgență

În caz de urgență poziționați comutatorul de aprindere pe "STOP".

Panou de protecție contra căderilor de pietre

Protejează utilizatorul de obiecte azvârlite. Cuțitul integrat scurtează firul de tuns la lungimea admisă.

Specificație

	BC 225 L	BC 225 B
Tip motor	Motor în doi timp cu răcire cu aer	Motor în doi timp cu răcire cu aer
Capacitate cilindrică	25 cm ³	25 cm ³
Putere:	0,7 kW	0,7 kW
Greutate uscată	7,1 kg	5,5 kg
Volum carburant	113 dB(A) K = 3,0 dB (A)	109 dB(A) K = 3,0 dB (A)
Nivel acustic ISO 22868	98,5 dB(A)	105,5 dB(A)
Nivel acustic ISO 22868	6,2 m/s ² K=1,5 m/s ²	3 m/s ² K=1,5 m/s ²
Lățime de tăiere fir de tuns	38 cm	41,5 cm
Diametru fir de tuns	2 mm	2,4 mm
Lățime de tăiere cuțit	-	25 cm
Mâner	Mâner tip L	Mâner "Bike"
Aprindere	Electronică	Electronică
Bujie	L8RTC	L8RTC
Acționare	Ambreiaj centrifugal	Ambreiaj centrifugal
Turație max. motor	10000 rot/min	10000 rot/min
Turație la mers în gol	2800 rot/min	2800 rot/min
Turație unealtă	7000 rot/min	7000 rot/min

Montarea BC 225 L

Prezentare componente (Imaginea 1)

1	Cap cu fir
2	Element de antrenare
3	Capac de protecție
4	Mâner bicicletă „Loop”
5	Mâner, a se vedea pornirea motorului

Atenție!

Aparatul are voie să fie folosit doar după o montare completă.

Montarea mânerului tip L (BC 225 L) (Imaginea 2)

1. Așezați manșeta de cauciuc peste ghidon.
2. Cu ajutorul celor patru șuruburi cu cap hexagonal înecat înșurubați jumătatea inferioară a mânerului și jumătatea superioară a mânerului pe manșeta de cauciuc.

Montarea capacului de protecție (BC 225 L)

(Imaginea 3)

1. Fix capac și manșon montare cu șurub soclu hexagonal centru pe tulpină și strângeți.
2. Guard strângeți cu celelalte două șuruburi Allen.

Montarea capului pentru fir (BC 225 L) (Imaginea 4)

1. Țineți șaiba de antrenare cu mâna.
2. Înșurubați capul pentru fir pe domul de ghidare.
Atenție: filet pe stânga.

Montarea BC 225 B

Prezentare componente (Imaginea 1)

1	Cap cu fir
2	Arbore de antrenare
3	Capac de protecție
4	”Bike” mâner bicicletă
5	Mâner, a se vedea pornirea motorului

Atenție!

Aparatul are voie să fie folosit doar după o montare completă.

Mâner de bicicletă „Bike” (Imaginea 2) (Imaginea 3)

1. Așezați manșeta de cauciuc peste ghidon.
2. Cu ajutorul celor patru șuruburi cu cap hexagonal înecat înșurubați clema inferioară și suportul de prindere pe manșeta de cauciuc.
3. Introduceți tija de prindere în suportul de prindere.
4. Cu ajutorul celor patru șuruburi cu cap hexagonal înecat fixați clema superioară pe suportul de prindere.

Montarea cuțitului (Imaginea 5)

1. Poziționați șaiba de antrenare pe domul de ghidare al arborelui de antrenare.
2. Așezați cuțitul pe șaiba de antrenare astfel încât orificiul cuțitului să se afle exact pe circuitul de ghidare al șaibei de antrenare.
3. Poziționați flanșa pe cuțit astfel încât latura plată să fie orientată către cuțit.
4. Introduceți discul canelat.
5. Înșurubați piulița de fixare pe domul de ghidare. Pentru aceasta introduceți cheia hexagonală în orificiile prevăzute și strângeți cu cheia de bujii. Cheia de bujii face parte din setul de livrare. **Atenție: filet pe stânga!**
6. Asigurați piulița cu șplintul.

Montarea carcasei de protecție (Imaginea 6)

1. Fix capac de protecție cu șurub mediu pe ghidon.
2. Capacul de protecție cu cele două șuruburi hexagonale rămase și piulițele hexagonale strânge.

Montarea capului pentru fir (Imaginea 7)

1. Poziționați șaiba de antrenare pe domul de ghidare al arborelui de antrenare.

- În vederea blocării introduceți cheia hexagonală în orificiul șabei de antrenare.
- Înșurubați capul pentru fir pe dornul de ghidare.
Atenție: filet pe stânga!

Reglarea centurii pentru umăr (Imaginea 1)

- Trageți centura de umăr peste umărul stâng.
- Puneți cârligul de închidere în ochiul de fixare.
- Verificați lungimea centurii cu unele mișcări de rotire fără să porniți motorul.
Capul de tăiere cu fir sau cuțitul trebuie să fie paralele cu solul.



Atenție!

În timpul lucrului folosiți întotdeauna centura de umăr. Blocați centura de umăr abia după pornirea motorului la mers în gol.

Carburanți și materiale operaționale

Instrucțiuni de siguranță



Avertizare!

Benzina este inflamabilă - pericol de incendiu!

- Asigurați-vă că nu se scurge carburant de la motor, rezervor sau conductele de carburant
- Umpleți și depozitați benzina doar în rezervoarele prevăzute pentru aceasta
- Nu folosiți un amestec de carburant, care a fost depozitat mai mult de 90 de zile
- Alimentați doar în aer liber
- În timpul alimentării nu fumați
- Nu deschideți capacul rezervorului atunci când motorul funcționează sau atunci când este fierbinte
- Schimbați rezervorul deteriorat sau capacul deteriorat de rezervor
- Închideți întotdeauna bine capacul de rezervor
- Goliți rezervorul de benzină numai în spațiu liber
- Atunci când s-a scurs benzină:
 - Nu porniți motorul
 - Evitați încercările de pornire
 - Curățați aparatul
 - Lăsați să se evapore carburantul rămas

Realizarea amestecului de carburant



Folosiți doar carburant în raport de 25:1.

- Puneți benzina și uleiul pentru motoare în 2 timpi într-un recipient corespunzător conform tabelului.
- Amestecați bine ambele componente.

Tabel pentru raporturile de amestec de carburant

Procedeu de amestec	Benzină	Ulei de amestec
25 Părți de benzină : 1 parte ulei de amestec Ulei de amestec pentru motoare în 2 timpi	1 l	40 ml
	3 l	120 ml
	5 l	200 ml

Punerea în funcțiune a dispozitivelor BC 225 L și BB 225 B



Atenție!

Înainte de punerea în funcțiune efectuați întotdeauna un control vizual.

- Înaintea utilizării se va avea în vedere poziția fixă a tuturor șuruburilor, piulițelor și bolțurilor de la aparat
- Este interzisă utilizarea aparatului cu mecanismul de tăiere și/sau componentele de fixare deteriorate sau uzate
- Înlocuiți piesele deteriorate sau uzate cu piese de schimb originale
- Folosiți motocoasa întotdeauna cu panoul de protecție
- Respectați întotdeauna manualul de utilizare livrat al producătorului mașinii
- Respectați prevederile naționale cu privire la orele de exploatare

Pornirea motorului



Avertizare!

Nu lăsați niciodată să funcționeze motorul în spații închise. Pericol de intoxicare!



Scurtați firul de tuns înainte de pornire cu 13 cm, pentru a nu suprasolicita motorul.

Trepte clapete de pornire:



La pornirea la rece a dispozitivelor BC 225 L și BC 225 B se va avea în vedere:

1. Motocicleta se așează pe sol în poziție plană, fără obstacole.
2. Se va avea în vedere ca scula de tăiere să nu intre în contact cu obiecte și nici cu solul.
3. Se va adopta o poziție sigură.
4. Dispozitivul se ține cu mâna stângă. Cu mâna dreaptă se apucă cablul demaror.
5. Nu vă așezați în picioare sau în genunchi pe ghidon.
 - Cablul demaror se va extrage întotdeauna drept. Nu se va lăsa să ricoșeze brusc.

Punerea în funcțiune a dispozitivului BC 225 L

Pornirea la rece a dispozitivului BC 225 L (Imaginea 5) (Imaginea 6)

5-1	Înterupător de contact „Pornire” - „Oprire”
5-2	Blocare manetă de accelerare
5-3	Manetă de accelerare

6-1	Capac filtru de aer
6-2	Rezervor de benzină
6-3	Clapetă de pornire „Choke” - „Run”
6-4	Primer (pompa cu membrană cu pornire la rece)
6-5	Cablul demaror

1. Poziționați comutatorul de aprindere pe „Start”.
2. Apăsăți și mențineți apăsată blocarea manetei de accelerare, apăsați maneta de accelerare.
3. Poziționați clapeta de pornire pe „CHOKE”.
4. Apăsăți pompa cu membrană pentru pornire la rece de 10 ori.
5. Extrageți drept de 3-4 ori cablul demaror până când motorul pornește cu un zgomot perceptibil și scurt (se aprinde). Aveți grijă să trageți constant și rapid.
6. După pornirea motorului: poziționați clapeta de pornire pe „RUN”.
7. Extrageți cablul demaror până la pornirea motorului.
8. Dacă motorul nu pornește, repetați etapele 1-7.

Pornirea la cald a dispozitivului BC 225 L (Imaginea 5) (Imaginea 6)

1. Poziționați comutatorul de aprindere pe „Start”.
2. Poziționați clapeta de pornire pe „RUN”. Trageți cablul demaror - motorul pornește.

- Motorul nu pornește:
 - Poziționați clapeta de pornire pe „RUN”
 - Trageți cablul demaror de 5 ori.
- Dacă motorul nu pornește din nou:
 - Așteptați 5 minute și încercați din nou cu maneta de accelerare apăsată complet



Respectați capitolul "Remedierea avariilor".

Oprirea motorului (Imaginea 6)

1. Slăbiți maneta de accelerare și lăsați motorul să meargă în gol.
2. Poziționați comutatorul de aprindere pe "STOP".



Atenție!

Motorul și mecanismul de tuns funcționează inerțial după deconectare - pericol de rănire!

Punerea în funcțiune a dispozitivului BC 225 B

Pornirea la rece a dispozitivului BC 225 B (Imaginea 8) (Imaginea 9)

8-1	Înterupător de contact „Pornire” - „Oprire”
8-2	Comutator „Lock-Off”
8-3	Blocare manetă de accelerare
8-4	Manetă de accelerare

9-1	Capac filtru de aer
9-2	Rezervor de benzină
9-3	Clapetă de pornire „Choke” - „Run”
9-4	Primer (pompa cu membrană cu pornire la rece)
9-5	Cablul demaror

1. Poziționați comutatorul de aprindere pe „Start”.
2. Fixați maneta de accelerare:
 - Apăsăți și mențineți apăsată blocarea manetei de accelerare
 - Apăsăți și mențineți apăsată maneta de accelerare
 - Apăsăți și mențineți apăsat comutatorul „Lock off”
 - Eliberați maneta de accelerare. Maneta de accelerare se fixează pe accelerare completă.
 - Eliberați comutatorul „Lock off”.
3. Poziționați clapeta de pornire pe „CHOKE”.
4. Apăsăți pompa cu membrană pentru pornirea la rece de 10 ori.
5. Extrageți drept de 2-3 ori cablul demaror până când motorul pornește cu un zgomot perceptibil și scurt (se aprinde). Aveți grijă să trageți constant și rapid.
6. După pornirea motorului: poziționați clapeta de pornire pe „RUN”.
7. Trageți cablul demaror până pornește motorul.
8. Dacă motorul nu pornește, repetați etapele 1-7.

Pornirea la cald a dispozitivului BC 225 B (Imaginea 8) (Imaginea 9)

1. Poziționați comutatorul de aprindere pe „Start”.
 2. Așezați clapeta de pornire pe poziția „RUN”.
 3. Trageți cablul demaror repede de maxim 6 ori - motorul pornește. Mențineți maneta de accelerare complet apăsată până ce motorul funcționează regulat.
- Motorul nu pornește:
 - Poziționați clapeta de pornire pe "RUN"
 - Trageți cablul demaror de 5 ori.
 - Dacă motorul nu pornește din nou:
 - Așteptați 5 minute și încercați din nou cu maneta de accelerare apăsată complet

 Respectați capitolul "Remedierea avariilor".

Deconectarea motorului BC 225 B (Imaginea 8)

4. Eliberați maneta de acclerare și lăsați motorul să funcționeze la ralanti.
5. Comutați întreapătorul de contact pe „STOP”.

Atenție!

Motorul și mecanismul de tuns funcționează inerțial după deconectare - pericol de rănire!

Manual de utilizare

În timpul aranjării și tăierii lăsați motorul să funcționeze în zona superioară de turație

Instrucțiuni de siguranță

Atenție!

Respectați instrucțiunile de siguranță și de avertizare din această documentație și de pe acest aparat.

- Persoanele, care nu sunt obișnuite cu deservirea aparatului, trebuie să învețe aceasta cu motorul oprit
- Purtați îmbrăcăminte corespunzătoare
- În timpul lucrului aveți grijă să aveți stabilitate
- Deserviți aparatul tot timpul cu ambele mâini
- Mențineți corpul și îmbrăcăminte la distanță față de mecanismul de tuns
- Țineți terții departe de zona periculoasă
- Nu țineți capul firului niciodată deasupra înălțimii genunchilor atunci când aparatul este în funcțiune
- Dispozitivul nu se va stropi cu apă și se va proteja împotriva ploii și umezelii
- În timpul cosirii pe terenuri în pantă stați întotdeauna sub dispozitivul de tuns

- Nu lucrați niciodată pe un deal sau un versant plan sau alunecos
- Nu folosiți aparatul în apropierea substanțelor inflamabile sau gazelor - Pericol de explozie și/sau de incendiu!
- După contactul cu un corp străin:
 - Oprirea motorului
 - Verificați dacă aparatul prezintă defecțiuni

Lungirea firului de tuns

1. Lăsați motorul să funcționeze cu turație completă și apăsați capul firului pe sol. Firul de tuns este lungit automat.

 Cuțitul din panoul de protecție scurtează firul de tuns la lungimea admisă.

Curățarea panoului de protecție

1. Opriți aparatul.
2. Îndepărtați cu atenție resturile de iarbă cosită cu o șurubelniță sau ceva similar.

 Curățați panoul de protecție regulat, pentru a preveni o supraîncălzire a tubului de decantare.

Aranjarea gazonului

1. Verificați terenul și stabiliți înălțimea de tuns dorită.
2. Duceți și mențineți capul firului la înălțimea dorită.
3. Duceți aparatul cu mișcări sub formă de seceră dintr-o parte în alta.
4. Țineți capul firului întotdeauna paralel față de sol.

Aranjare joasă

1. Duceți aparatul cu o ușoară înclinație în față, astfel încât să se miște aproape de sol.
2. Aranjați întotdeauna în direcția opusă corpului.

Aranjarea la garduri și fundamente

Atenție!

Nu atingeți construcțiile - Pericol de recul!

1. Deplasați dispozitivul încet și cu atenție, fără a permite firului de tuns să lovească obstacolele.

Aranjarea în jurul trunchiurilor

1. Duceți aparatul cu atenție și încet în jurul trunchiurilor, astfel încât firul de tuns să nu atingă coaja copacului.
2. Cosiți de la stânga la dreapta în jurul trunchiurilor.
3. Cuprindeți iarba și buruienile cu vârful firului și înclinați capul firului ușor în față.



Aranjarea pe lângă ziduri, fundamente, copaci duce la o uzură mai ridicată a firului.

Cosire

1. Înclinați capul cu fir către dreapta într-un unghi de 30 de grade.
2. Puneți mânerul în poziția dorită.



Atenție!

Îndepărtați corpurile străine din zona de lucru.
Pericol de accidentare/daune materiale datorită obiectelor străine azvârlite.

Cosirea cu cuțitul

La cosirea cu cuțitul, acesta este dus într-o mișcare orizontală, arcurită dintr-o parte în alta.



Atenție!

Înainte de folosirea cuțitului respectați adițional:

- Folosiți centura de umăr
- Verificați montarea corectă a capacului de protecție și discului de tăiere
- Purtați echipament de protecție și ochelari de protecție



Nu folosiți discuri de tăiere a buruienilor pentru tăierea desigurilor și arborilor tineri!



Atenție!

Folosiți numai cuțite de tăiere și accesorii originale!
Piese neoriginale pot cauza răniri și defecțiuni funcționale ale aparatului!

Evitarea reculului



Atenție!

Nu folosiți cuțitul în apropierea obiectelor solide - pericol de recul / pericol de accidentare!

Blocare

Vegetația densă, arbori tineri sau desigurii pot bloca discul de tăiere și îl pot opri.

- Evitați blocajul prin respectarea înclinației desigurilor și prin tăierea din partea opusă
- Dacă discul de tăiere se prinde în timpul tăierii
 - Opriti imediat motorul
 - Țineți aparatul în sus ca să nu sară discul de tăiere sau să se rupă
 - Înlăturați materialul prins de pe secțiune

Revizie și întreținere

- Curățați aparatul după fiecare utilizare cu o perie și o cârpă uscată. Nu utilizați detergent sau apă.

Filtru de aer



Atenție!

Nu folosiți aparatul niciodată fără filtru de aer. Curățați regulat filtrul de aer. Înlocuiți filtrul de aer deteriorat.

1. Îndepărtați șurubul cap stea, ridicați capacul și scoateți filtrul de aer.
2. Curățați filtrul de aer cu apă și săpun. Nu folosiți benzină!
3. Lăsați să se usuce filtrul de aer.
4. Montați filtrul de aer în ordine inversă.

Filtru de carburant



Atenție!

Nu folosiți niciodată aparatul fără filtru de carburant. Urmarea pot fi defecțiuni grave ale motorului.

1. Scoateți complet capacul rezervorului.
2. Goliți carburantul existent în recipiente corespunzătoare.
3. Scoateți filtrul din rezervor cu un cârlig din sârmă.
4. Scoateți filtrul printr-o mișcare de rotire.
5. Înlocuiți filtrul.

Reglarea carburatorului

Carburatorul este reglat din fabrică.

Bujia (BC 225 L, Imaginea 7) (BC 225 B, Imaginea 4)

Distanța electrozilor de bujie = 0,635 mm [0.025"].

1. Strângeți bujia cu un cuplu de 12-15 Nm.
2. Așezați fișa bujiei pe bujie.

Ascuțirea cuțitului de fir

1. Desprindeți cuțitul de la panoul de protecție.
2. Prindeți cuțitul într-o menghină și ascuțiți-l cu o pilă netedă.
Piliți doar într-o singură direcție.

Depozitare

- Înaintea unei depozitări de durată (peste iarnă), goliți rezervorul de benzină
- Goliți rezervorul de benzină numai în spațiu liber
- Înaintea depozitării, lăsați motorul să se răcească

1. Goliți rezervorul.
2. Porniți motorul și lăsați-l să meargă în gol până se oprește.
3. Lăsați să se răcească motorul.
4. Desfaceți bujia cu o cheie pentru bujii.
5. Puneți o linguriță de ulei pentru motoare în 2 timpi în compartimentul de ardere. Pentru distribuirea uleiului în interiorul motorului trageți încet de șnurul de pornire de mai multe ori.
6. Introduceți din nou bujia.
7. Curățați bine și revizuiți aparatul.
8. Depozitați aparatul într-un spațiu răcoros și uscat.



Atenție!

Nu depozitați aparatul în fața flăcărilor sau surselor de căldură - Pericol de incendiu sau de explozie!



Atenție! Pericol de incendiu!

Nu păstrați mașina cu rezervorul plin în clădiri în care vaporii de benzină pot intra în contact cu foc deschis sau scânteie!

Mențineți zona din jurul motorului, eșapamentului, casei bateriei, rezervorului de benzină liberă de materialul cosit, benzină, ulei.

Repunere în funcțiune

1. Îndepărtați bujia.
2. Trageți rapid de șnurul de pornire, pentru a goli uleiul rezidual din compartimentul de ardere.
3. Curățați bujia, verificați distanța dintre electrozi.
4. Montați la loc bujia, iar dacă este necesar, înlocuiți-o.
5. Pregătiți aparatul pentru utilizare.
6. Alimentați rezervorul doar cu un amestec corespunzător de carburant - ulei (25:1).

Remedieri la defecțiuni

Perturbari	Remediere
Motorul nu pornește	<ul style="list-style-type: none"> ■ Pomire incorectă, respectați manualul de utilizare ■ Curățați bujia, filtrul de aer și filtrul de carburant
Motorul pornește dar nu funcționează mai departe	<ul style="list-style-type: none"> ■ Poziționați maneta pe RUN ■ Curățați / reglați sau înlocuiți bujia ■ Curățați sau înlocuiți filtrul
Motorul pornește dar nu funcționează cu puterea completă	<ul style="list-style-type: none"> ■ Poziționați maneta pe RUN ■ Curățați sau înlocuiți filtrul
Motorul nu funcționează regulat	<ul style="list-style-type: none"> ■ Curățați / reglați sau înlocuiți bujia
Fum în exces	<ul style="list-style-type: none"> ■ Folosiți un amestec corect de carburant (raport 25:1)

Defecțiunile care nu pot fi remediate cu ajutorul acestui tabel, trebuie remediate într-un atelier specializat.

Înlăturare



Nu aruncați aparatele folosite la deșeurile menajere!

Ambalajul, aparatul și accesoriile sunt din materiale reciclabile și se înlătură în mod corespunzător.

Declarație de conformitate CE

RO

Prin aceasta garantăm că acest produs, în varianta pusă de noi în circulație, corespunde condițiilor directivelor UE armonizate, standardelor UE UE precum și standardelor specifice produsului.

Produsul

motocoasa

Număr serie

G2302305

Producător

AL-KO Geräte GmbH
Ichenhauser Str. 14
89359 KOETZ
DEUTSCHLAND

Împuternicit

Andreas Hedrich
Ichenhauser Str. 14
89359 KOETZ
DEUTSCHLAND

Tip

BC 225 L
BC 225 B

Directive UE

2006/42/EG
2004/108/EG
2000/14/EG
2002/88/EG

Norme armonizate

EN ISO 11806
EN ISO 14982
EN ISO 22867
EN ISO 22868

**Nivel acustic
evaluat / garantat**

EN ISO 3744

BC 225 L 110 / 112 dB(A)

BC 225 B 110 / 112 dB(A)

Evaluare conformitate

2000 /14/EG
Anhang V

Organismul notificat

TÜV Rheinland Product Safety
GmbH
Am Grauen Stein
51105 Köln
Germany

Kötz, 2014-12-15

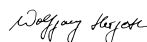

Wolfgang Hergeth, Managing Director

Garanție

Remediem eventualele greșeli de material sau producție la aparat în timpul perioadei legale de limitare pentru pretențiile de defecțiuni conform alegerii noastre prin reparare sau livrarea pieselor de schimb. Perioada de limitare se stabilește în funcție de legile statului în care a fost livrat aparatul.

Garanția noastră este valabilă doar pentru:

- Deservire corespunzătoare a aparatului
- Respectarea manualului de utilizare
- Folosirea pieselor originale de schimb

Garanția devine nulă în cazurile :

- Reparații la aparat
- Modificări tehnice la aparat
- Utilizare necorespunzătoare (de ex.: în scopuri comerciale sau comunale)

De la garanție sunt excluse:

- Avarii la stratul de lac, cauzate de uzură naturală
- Componente de uzură, care sunt prevăzute pe lista pieselor de schimb cu cadrul XXX XXX (X)
- Motoare cu ardere – pentru acestea sunt valabile prevederile separate de garanție a producătorilor respectivi de motoare

În cazul acordării garanției adresați-vă cu această declarație de acordare a garanției și chitanța de cumpărare dealer-ului dvs. sau unui service autorizat. Prin această declarație de acordare a garanției pretențiile legale pentru defecțiuni ale cumpărătorului rămân neatînse față de vânzător.

Εισαγωγή

Μελετήστε την παρούσα τεκμηρίωση πριν από τη θέση σε λειτουργία. Αυτό αποτελεί προϋπόθεση για την ασφαλή εργασία και τον απρόσκοπτο χειρισμό.

- Τηρείτε τις υποδείξεις ασφαλείας και προειδοποίησης της παρούσας τεκμηρίωσης και της μηχανής.
- Η παρούσα τεκμηρίωση αποτελεί αναπόσπαστο τμήμα του περιγραφόμενου προϊόντος και θα πρέπει να παραδίδεται στον αγοραστή σε περίπτωση μεταπώλησης.

Επεξήγηση συμβόλων

Προσοχή!

Η επακριβής τήρηση αυτών των υποδείξεων προειδοποίησης μπορεί να αποτρέψει σωματικές βλάβες και/ή υλικές ζημιές.



Ειδικές υποδείξεις για την καλύτερη κατανόηση και τη βελτίωση του χειρισμού.

Σημασία των συμβόλων στη μηχανή

	Προσοχή!
	Μελετήστε το εγχειρίδιο οδηγιών χρήσης
	Χρησιμοποιείτε προστατευτικά γυαλιά, προστατευτικό κράνος, ωτοασπίδες
	Χρησιμοποιείτε γάντια
	Χρησιμοποιείτε υποδήματα ασφαλείας
	Να χειρίζεστε τη συσκευή μόνο με κοπτικό σύρμα.
	Κίνδυνος από εκσφενδονιζόμενα αντικείμενα
	Η απόσταση μεταξύ της μηχανής και άλλων ατόμων πρέπει να είναι τουλάχιστον 15 m
	BC 225 L: Απαγορεύεται η χρήση λεπίδας!

Προβλεπόμενη χρήση

Η παρούσα μηχανή προορίζεται για το ξάκρισμα και το κούρεμα του γκαζόν στον ιδιωτικό τομέα.

Κάθε άλλη ή πέραν της προβλεπόμενης χρήση θεωρείται ως μη προβλεπόμενη.

Προσοχή!

Απαγορεύεται η χρήση της μηχανής για επαγγελματική χρήση.

Υποδείξεις ασφαλείας

- Χρησιμοποιείτε τη μηχανή μόνο εφόσον είναι σε από τεχνική άποψη άριστη κατάσταση
- Να εργάζεστε μόνο όταν υπάρχει αρκετό φως ημέρας ή τεχνητός φωτισμός
- Απαγορεύεται η λειτουργία της μηχανής με άλλα κοπτικά εργαλεία ή πρόσθετες συσκευές
- Χρησιμοποιείτε κατάλληλη ενδυμασία εργασίας:
 - Μακρύ παντελόνι, ανθεκτικά υποδήματα, γάντια
 - Προστατευτικό κράνος, προστατευτικά γυαλιά, ωτοασπίδες
- Κατά την εργασία φροντίζετε για την ασφαλή στάση του σώματός σας
- Μην χρησιμοποιείτε τη μηχανή υπό την επήρεια αλκοόλ, ναρκωτικών ή φαρμάκων
- Χειρίζεστε τη μηχανή πάντοτε και με τα δύο χέρια
- Διατηρείτε τις λαβές στεγνές και καθαρές
- Διατηρείτε το σώμα και τα ενδύματα μακριά από τον κοπτικό μηχανισμό
- Απομακρύνετε άλλα άτομα από την επικίνδυνη περιοχή
- Αφαιρείτε τα ξένα σώματα από το χώρο εργασίας
- Διατηρείτε πάντοτε τον προφυλακτήρα, την κεφαλή νημάτων και τον κινητήρα χωρίς χορτοκοπτικά κατάλοιπα
- Όταν εγκαταλείπετε τη μηχανή:
 - Σβήνετε τον κινητήρα
 - Περιμένετε έως ότου σταματήσει να κινείται τελείως ο εξοπλισμός κοπής
- Μην εγκαταλείπετε τη μηχανή χωρίς να την επιβλέπετε
- Μην αφήσετε σε καμία περίπτωση παιδιά ή μη εξοικειωμένα άτομα να χειριστούν ή να συντηρήσουν το μηχάνημα. Τοπικοί κανονισμοί ενδέχεται να ορίζουν την ελάχιστη ηλικία του χειριστή.
- Οι κανονισμοί πρόληψης ατυχημάτων πρέπει να τηρούνται
- Ο χρήστης του μηχανήματος είναι υπεύθυνος για ατυχήματα με άλλα άτομα και την περιουσία τους
- Πριν από την μεταφορά ή την αποθήκευση της συσκευής ή της λεπίδας κοπής, να τοποθετείτε πάντοτε το ανάλογο προστατευτικό

Προσοχή!

Κατά την παρατεταμένη εργασία μπορούν να προκληθούν βλάβες των αιμοφόρων αγγείων ή του νευρικού συστήματος στα δάκτυλα, στα χέρια ή στις αρθρώσεις των χεριών από δονήσεις. Μπορούν να προκληθούν μούδιασμα μελών του σώματος, τιμπήματα, πόνος ή δερματικές αλλοιώσεις. Εάν εμφανισθούν τέτοια συμπτώματα, θα πρέπει να εξετασθείτε από ιατρό!

Συστήματα ασφαλείας και προστασίας

Προσοχή!

Απαγορεύεται η απενεργοποίηση των συστημάτων ασφαλείας και προστασίας - Κίνδυνος τραυματισμού!

Διακοπή κινδύνου

Σε περίπτωση κινδύνου ρυθμίστε το διακόπτη ανάφλεξης στη θέση "STOP".

Προφυλακτήρας για κτυπήματα πέτρας

Προστατεύει το χρήστη από εκσφενδονιζόμενα αντικείμενα. Το ενσωματωμένο μαχαίρι κόβει το νήμα κοπής στο επιτρεπτό μήκος.

Προδιαγραφές

	BC 225 L	BC 225 B
Τύπος κινητήρα	Αερόψυκτος δίχρονος κινητήρας	Αερόψυκτος δίχρονος κινητήρας
Κυβισμός	25 cm ³	25 cm ³
Ισχύς:	0,7 kW	0,7 kW
Ξηρό βάρος (EN ISO 11806)	7,1 kg	5,5 kg
Χωρητικότητα καυσίμου	113 dB(A) K = 3,0 dB (A)	109 dB(A) K = 3,0 dB (A)
Στάθμη ηχητικής ισχύος ISO 22868	98,5 dB(A)	105,5 dB(A)
Στάθμη ηχητικής πίεσης ISO 22868	6,2 m/s ² K=1,5 m/s ²	3 m/s ² K=1,5 m/s ²
Πλάτος κοπής σύρματος	38 cm	41,5 cm
Διάμετρος κοπτικού σύρματος	2 mm	2,4 mm
Πλάτος κοπής λεπίδας	-	25 cm
Λαβή	Λαβή L	Λαβή ποδηλάτου τύπου "Bike"
Ανάφλεξη	ηλεκτρονική	ηλεκτρονική
Μπουζί	L8RTC	L8RTC
Μηχανισμός κίνησης	Φυγοκεντρικός συμπλέκτης	Φυγοκεντρικός συμπλέκτης
Μέγ. αριθμός στροφών κινητήρα	10000 σ.α.λ.	10000 σ.α.λ.
Αριθμός στροφών ρελαντί κινητήρα	2800 σ.α.λ.	2800 σ.α.λ.
Αριθμός στροφών εργαλείου	7000 σ.α.λ.	7000 σ.α.λ.

Συναρμολόγηση BC 225 L

Επισκόπηση εξαρτημάτων (Εικόνα 1)

1	Κεφαλή σύρματος
2	Εξάρτημα μετάδοσης στρεπτικής ροπής
3	Προστατευτικό κάλυμμα
4	Λαβή ποδηλάτου "Loop"
5	Χειρολαβή, βλ. Ενεργοποίηση μοτέρ



Προσοχή!

Η μηχανή επιτρέπεται να τίθεται σε λειτουργία μόνο ύστερα από την ολοκληρωμένη συναρμολόγησή της.

Συναρμολόγηση λαβής L (BC 225 L) (Εικόνα 2)

1. Τοποθετήστε την πλαστική χειρολαβή πάνω από τον βραχίονα.
2. Βιδώστε πάνω από την πλαστική χειρολαβή, το κάτω μισό της λαβής και το πάνω μισό της λαβής με τις τέσσερις βίδες Allen.

Συναρμολόγηση προστατευτικού καλύμματος (BC 225 L) (Εικόνα 3)

1. Στερεώστε το κάλυμμα και το κάλυμμα στερέωσης με υποδοχή κοχλία εξάγωνο κέντρου στο στέλεχος και σφίξτε.
2. Φρουρά σφίξτε με τις άλλες δύο βίδες.

Συναρμολόγηση κεφαλής σύρματος (BC 225 L) (Εικόνα 4)

1. Κρατήστε το δίσκιο του εξαρτήματος μετάδοσης στρεπτικής ροπής με το χέρι.
2. Βιδώστε την κεφαλή του σύρματος στην ακίδα εισαγωγής. **Προσοχή: Αριστερόστροφο σπείρωμα!**

Συναρμολόγηση BC 225 B

Επισκόπηση εξαρτημάτων (Εικόνα 1)

1	Κεφαλή σύρματος
2	Κινητήριο άξονα
3	Προστατευτικό κάλυμμα
4	Λαβή ποδηλάτου "Bike"
5	Χειρολαβή, βλ. Ενεργοποίηση μοτέρ



Προσοχή!

Η μηχανή επιτρέπεται να τίθεται σε λειτουργία μόνο ύστερα από την ολοκληρωμένη συναρμολόγησή της.

Λαβή ποδηλάτου „Bike“ (Εικόνα 2) (Εικόνα 3)

1. Τοποθετήστε την πλαστική χειρολαβή πάνω από τον βραχίονα.
2. Βιδώστε πάνω από την πλαστική χειρολαβή, τον κάτω συνδετήρα και το στήριγμα της λαβής με τις τέσσερις βίδες Allen.
3. Βάλτε τη ράβδο της λαβής μέσα στο στήριγμα της λαβής.
4. Στερεώστε τον πάνω συνδετήρα πάνω στο στήριγμα της λαβής με τις τέσσερις βίδες Allen.

Συναρμολόγηση της λεπίδας κοπής (Εικόνα 5)

1. Βάλτε το δίσκιο του εξαρτήματος μετάδοσης στρεπτικής ροπής πάνω στην ακίδα εισαγωγής του κινητήριου άξονα.
2. Τοποθετήστε την λεπίδα κοπής κατά τέτοιο τρόπο πάνω στο δίσκιο του εξαρτήματος μετάδοσης στρεπτικής ροπής, ώστε η οπή της λεπίδας να εφάπτεται ακριβώς επάνω στον κύκλο εισαγωγής του δισκίου του εξαρτήματος μετάδοσης στρεπτικής ροπής.
3. Εισαγάγετε την φλάντζα (5-5) κατά τέτοιο τρόπο πάνω στη λεπίδα κοπής, ώστε η επίπεδη πλευρά της να «βλέπει» προς τη λεπίδα.
4. Εισαγάγετε την κοίλη οδοντωτή ροδέλα.
5. Βιδώστε καλά το παξιμάδι στερέωσης πάνω στην ακίδα εισαγωγής. Για να το κάνετε αυτό βάλτε το κλειδί Allen στις οπές που προορίζονται για αυτό τον σκοπό και σφίξτε με το κλειδί για μπουζί. Το κλειδί για μπουζί συμπεριλαμβάνεται στον παραδοτέο εξοπλισμό. **Προσοχή: Αριστερόστροφο σπείρωμα!**
6. Ασφαλίστε το παξιμάδι με την κοτίλια.

Συναρμολόγηση προστατευτικού καλύμματος (Εικόνα 6)

1. Στερεώστε το προστατευτικό κάλυμμα με μέσο βίδα στο τιμόνι.
2. Προστατευτικό κάλυμμα με τις υπόλοιπες δύο εξαγωνικές βίδες και σφίξτε τα εξαγωνικά παξιμάδια.

Συναρμολόγηση κεφαλής σύρματος (Εικόνα 7)

1. Βάλτε το δισκίο εξαρτήματος μετάδοσης στρεπτικής ροπής πάνω στην ακίδα εισαγωγής του κινητήριου άξονα.
2. Για να το ασφαλίσετε, βάλτε το κλειδί Allen στην οπή του δισκίου.
3. Βιδώστε την κεφαλή του σύρματος στην ακίδα εισαγωγής. **Προσοχή: Αριστερόστροφο σπείρωμα!**

Ρύθμιση της ζώνης κορμού (Εικόνα 1)

1. Περάστε τη ζώνη ώμου επάνω από τον αριστερό ώμο.
2. Αναρτήστε το άγκιστρο ασφάλισης στον κρίκο.
3. Ελέγξτε το μήκος της ζώνης ώμου εκτελώντας ορισμένες κινήσεις χωρίς να ανάψετε τον κινητήρα. Η κεφαλή νήματος κοπής ή το μαχαίρι κοπής πρέπει να κινούνται παράλληλα με το έδαφος.



Προσοχή!

Χρησιμοποιείτε πάντοτε τη ζώνη ώμου κατά την εργασία. Στερεώνετε πάντοτε τη ζώνη ώμου μετά την εκκίνηση του κινητήρα στο ελάντι.

Καύσιμο και λιπαντικά

Υποδείξεις ασφαλείας



Προειδοποίηση!

Η βενζίνη είναι εξαιρετικά εύφλεκτη – κίνδυνος πυρκαγιάς!

- Βεβαιώνετε ότι δεν διαρρέει καύσιμο από τον κινητήρα, το ρεζερβουάρ ή τους σωλήνες καυσίμου
- Αναμειγνύετε και φυλάσσετε τη βενζίνη αποκλειστικά στα προς το σκοπό αυτό προβλεπόμενα δοχεία
- Μην χρησιμοποιείτε μείγμα καυσίμου που έχει αποθηκευθεί για διάστημα μεγαλύτερο των 90 ημερών
- Η πλήρωση με καύσιμο πρέπει να πραγματοποιείται αποκλειστικά σε υπαίθριο χώρο
- Μην καπνίζετε κατά την πλήρωση με καύσιμο
- Μην ανοίγετε το καπάκι του ρεζερβουάρ όταν ο κινητήρας λειτουργεί ή είναι ζεστός
- Αντικαθιστάτε το ρεζερβουάρ ή το καπάκι του εάν έχουν υποστεί ζημιές
- Κλείνετε πάντοτε ερμητικά το καπάκι του ρεζερβουάρ
- Αποστραγγίζετε το ρεζερβουάρ βενζίνης αποκλειστικά σε υπαίθριο χώρο
- Σε περίπτωση διαρροής βενζίνης:
 - Μην εκκινείτε τον κινητήρα
 - Αποφεύγετε τις προσπάθειες ανάφλεξης
 - Καθαρίστε τη μηχανή
 - Περιμένετε να εξατμισθεί το υπόλοιπο καύσιμο

Παρασκευή μείγματος καυσίμου



Χρησιμοποιείτε είδος καυσίμου μόνο σε αναλογία 25:1.

1. Προσθέτετε βενζίνη και επώνυμο λάδι δίχρονου κινητήρων σε κατάλληλο δοχείο σύμφωνα με τον πίνακα.
2. Αναμειγνύετε επιμελώς τα δύο συστατικά.

Πίνακας αναλογιών ανάμειξης καυσίμου

Διαδικασία ανάμειξης	Βενζίνη	Λάδι ανάμειξης
25 μέρη βενζίνης:	1 l	40 ml
1 μέρος λάδι ανάμειξης	3 l	120 ml
Λάδι ανάμειξης δίχρονου κινητήρα	5 l	200 ml

Θέση σε λειτουργία του BC 225 L και του BC 225 B



Προσοχή!

Πριν από τη θέση σε λειτουργία διεξάγετε πάντοτε οπτικό έλεγχο.

- Πριν από τη χρήση βεβαιωθείτε ότι οι βίδες, τα παξιμάδια και τα μπουλόνια είναι καλά τοποθετημένα στο μηχάνημα
- Απαγορεύεται η χρήση του μηχανήματος, όταν τα εργαλεία κοπής και/ή τα εξαρτήματα στερέωσης είναι χαλαρωμένα, έχουν πάθει ζημιά ή έχουν φθαρεί.
- Να αντικαθιστάτε τα ελαττωματικά ή φθαρμένα εξαρτήματα με αυθεντικά ανταλλακτικά.
- Να χρησιμοποιείτε τον εκθαμνωτή πάντα μαζί με το προστατευτικό έλασμα
- Να τηρείτε πάντα τις οδηγίες χειρισμού του κατασκευαστή, που παραδίδονται μαζί με το μηχάνημα
- Να τηρείτε τις εθνικές διατάξεις κάθε χώρας σχετικά με τις ώρες λειτουργίας

Εκκίνηση του κινητήρα



Προειδοποίηση!

Μην αφήνετε ποτέ τον κινητήρα να λειτουργεί σε κλειστούς χώρους. Κίνδυνος δηλητηρίασης!



Πριν από την εκκίνηση, βραχύνετε το νήμα κοπής στα 13 cm για να μην υπερφορτώσετε τον κινητήρα.

Βαθμίδες βαλβίδας εκκίνησης:



Κατά την ψυχρή εκκίνηση του BC 225 L και του BC 225 B να προσέχετε τα εξής:

1. Τοποθετήστε τον εκθαμνωτή επίπεδα και χωρίς να έρχεται σε επαφή με εμπόδια, στο έδαφος.
 2. Προσέξτε ώστε το εργαλείο κοπής να μην εφάπτεται με αντικείμενα ή με το έδαφος.
 3. Σταθείτε σταθερά.
 4. Κρατήστε τη συσκευή καλά με το αριστερό χέρι. Πιάστε το σχοινί εκκίνησης με το δεξί χέρι.
 5. Μην στέκεστε ή γονατίζετε πάνω στον βραχίονα.
- Να τραβάτε το σχοινί εκκίνησης πάντα ευθεία. Μην το αφήνετε να επιστρέφει στην αρχική του θέση απότομα.

Θέση σε λειτουργία του BC 225 L

Ψυχρή εκκίνηση του BC 225 L (Εικόνα 5) (Εικόνα 6)

5-1	Διακόπτης ανάφλεξης / ακινητοποίησης "Start" - "Stop"
5-2	Φραγή επιταχυντή
5-3	Μοχλός γκαζιού
6-1	Κάλυμμα φίλτρου αέρα
6-2	Ρεζερβουάρ καυσίμου
6-3	Εκκινητήρας "Choke" - "Run"
6-4	Εκκινητής (διαφραγμ. αντλία ψυχρής εκκίνησης)
6-5	Σχοινί εκκίνησης

1. Στρέψτε τον διακόπτη ανάφλεξης στη θέση "Start".
2. Πιέστε την φραγή του επιταχυντή και κρατήστε την πατημένη, πιέστε τον επιταχυντή.
3. Στρέψτε τον εκκινητήρα στη θέση "CHOKE".
4. Πιέστε την αντλία μεμβράνης της ψυχρής εκκίνησης 10 φορές.
5. Τραβήξτε ευθεία το σχοινί εκκίνησης 3-4 φορές, έως ότου ακούσετε τον κινητήρα να ξεκινά (ανάφλεξη). Προσέξτε ώστε η λειτουργία να είναι ομαλή και γρήγορη.
6. Μετά την εκκίνηση του μοτέρ: Στρέψτε τον εκκινητήρα στη θέση "RUN".
7. Τραβήξτε το σχοινί εκκίνησης έως ότου να ξεκινήσει ο κινητήρας.
8. Αν δεν ξεκινήσει ο κινητήρας, επαναλάβετε τα βήματα 1 έως 7.

Θερμή εκκίνηση του BC 225 L (Εικόνα 5) (Εικόνα 6)

1. Στρέψτε τον διακόπτη ανάφλεξης στη θέση "Start".
2. Θέστε τον επιταχυντή στη θέση "RUN". Τραβήξτε το σχοινί εκκίνησης, ο κινητήρας ξεκινάει.

- Το μοτέρ δεν ξεκινάει:
 - Στρέψτε τον εκκινητήρα στη θέση "RUN"
 - Τραβήξτε το σχοινί εκκίνησης 5 φορές
- Αν το μοτέρ δεν ξεκινάει πάλι:
 - Περιμένετε 5 λεπτά και στη συνέχεια ξαναπροσπαθήστε πατώντας τον επιταχυντή μέχρι το τέρμα



Λάβετε υπόψη το κεφάλαιο «Βοήθεια σε περίπτωση σφάλματος».

Απενεργοποίηση του κινητήρα (Εικόνα 5)

1. Απασφαλίστε το μοχλό γκαζιού και αφήστε τον κινητήρα να λειτουργεί στο ρελαντί.
2. Ρυθμίστε το διακόπτη ανάφλεξης στη θέση "STOP".



Προσοχή!

Ο κινητήρας και ο εξοπλισμός κοπής συνεχίζουν να λειτουργούν και μετά την απενεργοποίησή τους. Κίνδυνος τραυματισμού!

Θέση σε λειτουργία του BC 225 B

Ψυχρή εκκίνηση του BC 225 B (Εικόνα 8) (Εικόνα 9)

8-1	Διακόπτης ανάφλεξης / ακινητοποίησης "Start" - "Stop"
8-2	Διακόπτης "Lock-off"
8-3	Φραγή επιταχυντή
8-4	Μοχλός γκαζιού
9-1	Κάλυμμα φίλτρου αέρα
9-2	Ρεζερβουάρ καυσίμου
9-3	Εκκινητήρας "Choke" - "Run"
9-4	Εκκινητής (διαφραγμ. αντλία ψυχρής εκκίνησης)
9-5	Σχοινί εκκίνησης

1. Στρέψτε τον διακόπτη ανάφλεξης στη θέση "Start".
2. Ασφάλιση του μοχλού γκαζιού:
 - Πιέστε την φραγή του επιταχυντή και κρατήστε την πατημένη.
 - Πιέστε τον επιταχυντή και κρατήστε τον πατημένο.
 - Πιέστε τον διακόπτη „Lock off“ και κρατήστε τον πατημένο.
 - Αφήστε τον επιταχυντή Όταν ο επιταχυντής επιτεύξει την πλήρη ισχύ, ασφαλίσει.
 - Αφήστε τον διακόπτη "Lock off".
3. Στρέψτε τον εκκινητήρα (10-3) στη θέση "CHOKE".
4. Πατήστε 10 φορές την αντλία μεμβράνης ψυχρής εκκίνησης.
5. Τραβήξτε ευθεία το σχοινί εκκίνησης 2-3 φορές, έως ότου ακούσετε τον κινητήρα να ξεκινά (ανάφλεξη).
6. Μετά την εκκίνηση του μοτέρ: Στρέψτε τον εκκινητήρα στη θέση "RUN".

7. Τραβήξτε το σχοινί εκκίνησης έως ότου να ξεκινήσει ο κινητήρας.
8. Αν δεν ξεκινήσει ο κινητήρας, επαναλάβετε τα βήματα 1 έως 7.

Θερμή εκκίνηση του BC 225 B (Εικόνα 8) (Εικόνα 9)

1. Στρέψτε τον διακόπτη ανάφλεξης στη θέση "Start".
 2. Στρέψτε τον εκκινητήρα στη θέση "RUN".
 3. Τραβήξτε το σχοινί εκκίνησης το πολύ 6 φορές γρήγορα, ο κινητήρας ξεκινάει. Κρατήστε τον επιταχυντή πατημένο μέχρι το τέρμα, έως ότου το μοτέρ να λειτουργεί ομαλά.
- Το μοτέρ δεν ξεκινάει:
 - Στρέψτε τον εκκινητήρα στη θέση "RUN".
 - Τραβήξτε το σχοινί εκκίνησης 5 φορές
 - Αν το μοτέρ δεν ξεκινάει πάλι:
 - Περιμένετε 5 λεπτά και στη συνέχεια ξαναπροσπαθήστε πατώντας τον επιταχυντή μέχρι το τέρμα



Λάβετε υπόψη το κεφάλαιο «Βοήθεια σε περίπτωση σβλάβης».

Απενεργοποίηση κινητήρα BC 225 B (Εικόνα 8)

4. Αφήστε τον επιταχυντή και αφήστε τον κινητήρα να λειτουργήσει στο ρελαντί.
5. Στρέψτε τον διακόπτη ανάφλεξης στο "STOP".



Προσοχή!

Ο κινητήρας και ο εξοπλισμός κοπής συνεχίζουν να λειτουργούν και μετά την απενεργοποίησή τους. Κίνδυνος τραυματισμού!

Οδηγίες χρήσης

Αφήνετε τον κινητήρα να λειτουργεί κατά το ξάκρισμα και το κούρεμα πάντοτε στην ανώτερη βαθμίδα αριθμού στροφών

Υποδείξεις ασφαλείας



Προσοχή!

Τηρείτε τις υποδείξεις ασφαλείας και προειδοποίησης της παρούσας τεκμηρίωσης και της μηχανής.

- Άτομα που δεν είναι εξοικειωμένα με τον εκθαμνωτή, θα πρέπει να τον χρησιμοποιούν με σβηστό το μοτέρ, μέχρι να τον μάθουν
- Χρησιμοποιείτε κατάλληλη ενδυμασία εργασίας
- Κατά την εργασία φροντίστε για την ασφαλή στάση του σώματός σας
- Χειρίζεστε τη μηχανή πάντοτε και με τα δύο χέρια
- Διατηρείτε το σώμα και τα ενδύματα μακριά από τον κοπτικό μηχανισμό
- Απομακρύνετε άλλα άτομα από την επικίνδυνη περιοχή
- Μην κρατάτε ποτέ την κεφαλή νήματος επάνω από το ύψος του γονάτου όταν η μηχανή είναι σε λειτουργία

- Μην πλένετε τη συσκευή με νερό και προστατέψτε την από τη βροχή και την υγρασία.
- Κατά το κούρεμα σε πρηνή παραμένετε πάντοτε κάτω από τον κοπτικό μηχανισμό
- Μην εργάζεστε ποτέ σε επίπεδα, ολισθηρά πρηνή ή σε γκρεμούς
- Μην χρησιμοποιείτε ποτέ τη μηχανή κοντά σε εύφλεκτα υγρά ή αέρια - κίνδυνος έκρηξης και/ή πυρκαγιάς!
- Ύστερα από επαφή με κάποιο ξένο σώμα:
 - Σβήνετε τον κινητήρα
 - Ελέγχετε τη μηχανή για ζημίες

Προέκταση νήματος κοπής

1. Αφήστε τον κινητήρα να λειτουργεί με τέρμα γκάζι και ακουμπήστε την κεφαλή νήματος στο έδαφος. Το κοπτικό σύρμα επιμηκώνεται αυτόματα.



Η λεπίδα στο προστατευτικό έλασμα μειώνει το κοπτικό σύρμα στο επιτρεπόμενο μήκος.

Σκαθαρισμός του προφυλακτήρα

1. Απενεργοποιήστε τη μηχανή.
2. Καθαρίστε προσεκτικά τα υπολείμματα κουρέματος με ένα κατασβίδι ή παρόμοιο εργαλείο.



Καθαρίζετε τακτικά τον προφυλακτήρα ώστε να αποφυγείτε την υπερθέρμανση του σωλήνα του στελέχους.

Ξάκρισμα

1. Ελέγχετε το έδαφος και προσδιορίζετε το επιθυμητό ύψος κοπής.
2. Τοποθετείτε και διατηρείτε την κεφαλή νήματος στο επιθυμητό ύψος.
3. Μετακινείτε τη μηχανή με δρεπανοειδή κίνηση από τη μία πλευρά στην άλλη.
4. Διατηρείτε τη κεφαλή νήματος πάντοτε παράλληλη με το έδαφος.

Χαμηλό ξάκρισμα

1. Οδηγείτε τη μηχανή με ελαφρά κλίση προς τα εμπρός έτσι ώστε να κινείται λίγο επάνω από το έδαφος.
2. Κουρεύετε πάντοτε μακριά από το σώμα σας.

Ξάκρισμα σε φράχτες και θεμέλια



Προσοχή!

Μην αγγίζετε συμπνευστές κατασκευές, υφίσταται κίνδυνος «κλωστήματος»!

1. Οδηγείτε τη συσκευή αργά και με προσοχή, ώστε το κοπτικό σύρμα να μην προσκρούσει σε εμπόδια.

Ξάκρισμα κορμών δένδρων

1. Οδηγείτε τη μηχανή προσεκτικά και αργά γύρω από τους κορμούς των δένδρων έτσι ώστε το νήμα κοπής να μην έρχεται σε επαφή με το φλοιό των δένδρων.
2. Κουρεύετε από αριστερά προς τα δεξιά γύρω από τους κορμούς των δένδρων.
3. Παρασύρετε τα χόρτα και τα ζιζάνια με την άκρη του νήματος και γένυτε τη κεφαλή νήματος ελαφρά προς τα εμπρός.



Το ξάκρισμα σε πέτρινες τοιχοποιίες, θεμέλια, δένδρα προκαλεί αυξημένη φθορά του νήματος.

Κούρεμα

1. Κλίνετε την κεφαλή νήματος προς τα δεξιά από γωνία 30 μοιρών.
2. Τοποθετείτε τη χειρολαβή στην επιθυμητή θέση.



Προσοχή!

Αφαιρείτε τα ξένα σώματα από το χώρο εργασίας. Κίνδυνος τραυματισμού/υλικών ζημιών από εκσφενδονιζόμενα ξένα σώματα.

Κούρεμα με μαχαίρι κοπής

Κατά το κούρεμα με μαχαίρι κοπής, το μαχαίρι κοπής οδηγείται με οριζόντια, τοξοειδή κίνηση από τη μία πλευρά στην άλλη.



Προσοχή!

Προτού χρησιμοποιήσετε το μαχαίρι κοπής λάβετε υπόψη τα εξής:

- Χρησιμοποιείτε τη ζώνη μεταφοράς
- Ελέγξτε αν το προστατευτικό κάλυμμα και η λεπίδα κοπής έχουν συναρμολογηθεί σωστά
- Χρησιμοποιείτε προστατευτικά ενδύματα και μέσα προστασίας των ματιών



Μην χρησιμοποιείτε λεπίδες για ζιζάνια προκειμένου να κόψετε θάμνους ή μικρά δένδρα!



Προσοχή!

Χρησιμοποιείτε αποκλειστικά γνήσια μαχαίρια κοπής και αξεσουάρ!

Μη γνήσια εξαρτήματα μπορούν να προκαλέσουν τραυματισμούς και δυσλειτουργίες της μηχανής!

Αποφυγή αναπήδησης



Προσοχή!

Μην χρησιμοποιείτε το μαχαίρι κοπής κοντά σε στερεά εμπόδια - κίνδυνος αναπήδησης/κίνδυνος τραυματισμού!

Ενσφήνωση

Η πυκνή βλάστηση, τα μικρά δένδρα ή οι θάμνοι μπορούν να μπλοκάρουν και να ακινητοποιήσουν τη λεπίδα.

- Αποφεύγετε την εμπλοκή λαμβάνοντας υπόψη την κατεύθυνση κλίσης των θάμνων και κόβοντας από την απέναντι πλευρά
- Σε περίπτωση εμπλοκής της λεπίδας κατά την κοπή
 - Σβήνετε αμέσως τον κινητήρα
 - Κρατάτε ψηλά τη μηχανή ώστε να μην πιναχθεί ή να σπάσει η λεπίδα
 - απομακρύνετε το μπλεγμένο υλικό κοπής

Συντήρηση και περιποίηση

- Καθαρίζετε τη μηχανή ύστερα από κάθε χρήση με βούρτσας και στεγνό πανί. Μην χρησιμοποιείτε απορρυπαντικά ούτε νερό

Φίλτρο αέρα



Προσοχή!

Μην χρησιμοποιείτε ποτέ τη μηχανή χωρίς φίλτρο αέρα. Καθαρίζετε τακτικά το φίλτρο αέρα. Αντικαθιστάτε το ελαττωματικό φίλτρο αέρα.

1. Αφαιρείτε την αστεροειδή βίδα, βγάζετε το καπάκι και αφαιρείτε το φίλτρο αέρα.
2. Καθαρίζετε το φίλτρο αέρα με σαπούνι και νερό. Μην χρησιμοποιείτε βενζίνη!
3. Αφήνετε το φίλτρο αέρα να στεγνώσει.
4. Εγκαθιστάτε το φίλτρο αέρα με την αντίστροφη σειρά εργασιών.

Φίλτρο καυσίμου



Προσοχή!

Μην χρησιμοποιείτε ποτέ τη μηχανή χωρίς φίλτρο καυσίμου. Έτσι μπορούν να προκληθούν σοβαρές ζημιές στον κινητήρα.

1. Αφαιρείτε εντελώς το καπάκι του ρεζερβουάρ.
2. Αποστραγγίζετε το υπάρχον καύσιμο σε κατάλληλο δοχείο.
3. Τραβάτε το φίλτρο με συρμάτινο άγκιστρο από το ρεζερβουάρ.
4. Βγάζετε το φίλτρο με περιστροφική κίνηση.
5. Αντικαθιστάτε το φίλτρο.

Ρύθμιση καρμπυρατέρ

Το καρμπυρατέρ ρυθμίζεται σωστά από το εργοστάσιο.

Μπουζί (BC 225 L, Εικόνα 7) (BC 225 B, Εικόνα 4)

Απόσταση ηλεκτροδίων μπουζί = 0,635 mm [0,025"].

1. Σφίξτε το μπουζί με ροπή 12-15 Nm.
2. Τοποθετήστε το φις του μπουζί στο μπουζί.

Ακόνισμα του μαχαίριου νήματος

1. Λύστε το μαχαίρι κοπής από τον προφυλακτήρα.
2. Στερεώστε το μαχαίρι κοπής σε μία μέγνηνη και ακονίστε το με επίπεδη λίμα.
Λιμάρετε μόνο σε μία κατεύθυνση.

Αποθήκευση

- Πριν από μία παρατεταμένη αποθήκευση (κατά τη χειμερινή περίοδο) αποστραγγίστε το ρεζερβουάρ καυσίμου
 - Αποστραγγίστε το ρεζερβουάρ βενζίνης αποκλειστικά σε υπαίθριο χώρο
 - Αφήνετε τον κινητήρα να κρυώσει πριν από την αποθήκευση
1. Αποστραγγίστε το ρεζερβουάρ καυσίμου.
 2. Εκκινείτε τον κινητήρα και τον αφήνετε να λειτουργεί στο ρελαντί μέχρι να σταματήσει.
 3. Αφήνετε τον κινητήρα να κρυώσει.
 4. Ξεβιδώνετε το μπουζί με μπουζόκλειδο.
 5. Πληρώνετε ένα κουτάλι του τσαγιού λάδι δίχρονου κινητήρα στο θάλαμο καύσης. Για να καταναμηθεί το λάδι στο εσωτερικό του κινητήρα τραβάτε πολλές φορές αργά το σχοινί της μίζας.
 6. Εγκαθιστάτε και πάλι το μπουζί.
 7. Καθαρίζετε και συντηρείτε επιμελώς τη μηχανή.
 8. Αποθηκεύετε τη μηχανή σε δροσερό, στεγνό χώρο.

**Προσοχή!**

Μην αποθηκεύετε τη μηχανή εμπρός από ακάλυπτες φλόγες ή πηγές θερμότητας - Κίνδυνος πυρκαγιάς ή έκρηξης!

**Προσοχή! Κίνδυνος πυρκαγιάς!**

Μην αποθηκεύετε τη μηχανή με γεμάτο ρεζερβουάρ σε κλειστούς χώρους, όπου οι αναθυμιάσεις της βενζίνης θα μπορούσαν να έλθουν σε επαφή με ακάλυπτη φλόγα ή σπινθήρες!

Διατηρείτε την περιοχή γύρω από τον κινητήρα, την εξάτμιση, το κιβώτιο της μπαταρίας, το ρεζερβουάρ καυσίμου καθαρή από υλικό κουρέματος, βενζίνη, λάδι.

Επανάραξη λειτουργίας

1. Αφαιρέστε το μπουζί.
2. Τραβήξτε το σχοινί της μίζας γρήγορα μέχρι τέρμα για να αφαιρέσετε το υπόλοιπο λάδι από το θάλαμο καύσης.
3. Καθαρίστε το μπουζί, ελέγξτε την απόσταση των ηλεκτροδίων.
4. Ξανασυναρμολογήστε το μπουζί, αν χρειαστεί, αντικαταστήστε το.
5. Πληρώστε το ρεζερβουάρ με το σωστό μείγμα καυσίμου-λαδιού (25:1).

Βοήθεια σε περίπτωση βλάβης

Βλάβη	Βοήθεια
Ο κινητήρας δεν εκκινείται	<ul style="list-style-type: none"> ■ Λάθος διαδικασία εκκίνησης, ακολουθήστε τις οδηγίες χειρισμού ■ Καθαρίστε το μπουζί και το φίλτρο αερισμού και καυσίμων
Ο κινητήρας εκκινείται, αλλά δεν συνεχίζει να λειτουργεί	<ul style="list-style-type: none"> ■ Ρυθμίστε το μοχλό στη θέση RUN ■ Καθαρίστε το μπουζί / ρυθμίστε ή αντικαταστήστε το ■ Καθαρίστε ή αντικαταστήστε το φίλτρο
Ο κινητήρας εκκινείται, αλλά δεν λειτουργεί με πλήρη ισχύ.	<ul style="list-style-type: none"> ■ Ρυθμίστε το μοχλό στη θέση RUN ■ Καθαρίστε ή αντικαταστήστε το φίλτρο
Ο κινητήρας λειτουργεί ανώμαλα	<ul style="list-style-type: none"> ■ Καθαρίστε το μπουζί / ρυθμίστε ή αντικαταστήστε το
Υπερβολική ποσότητα καπνού	<ul style="list-style-type: none"> ■ Χρησιμοποιήστε το σωστό μείγμα καυσίμου (αναλογία 25:1)

Τυχόν βλάβες οι οποίες δεν μπορούν να επιδιορθωθούν ακολουθώντας τις οδηγίες σε αυτόν τον πίνακα, πρέπει να επισκευάζονται σε ένα εξουσιοδοτημένο συνεργείο.

Διάθεση αποβλήτων

Μην απορρίπτετε τις παροπλισμένες μηχανές στα οικιακά απορρίμματα!

Η συσκευασία, η μηχανή και ο προαιρετικός εξοπλισμός κατασκευάζονται από ανακυκλώσιμα υλικά και πρέπει να διατίθενται με ανάλογο τρόπο.

Δήλωση συμμόρφωσης EK

GR

Διά της παρούσης βεβαιώνουμε ότι το παρόν προϊόν, στην έκδοση με την οποία το θέτουμε σε κυκλοφορία στην αγορά, συμμορφώνεται με τις απαιτήσεις των εναρμονισμένων οδηγιών της Ε.Ε., τα πρότυπα ασφαλείας της Ε.Ε. καθώς και τα πρότυπα που αφορούν τον συγκεκριμένο τύπο προϊόντος.

Προϊόν

Αίσθηση Βενζίνη

Σειριακός αριθμός

G2302305

Κατασκευαστής

AL-KO Geräte GmbH

Ichenhauser Str. 14

89359 KOETZ

DEUTSCHLAND

Εμπορικός αντιπρόσωπος

Andreas Hedrich

Ichenhauser Str. 14

89359 KOETZ

DEUTSCHLAND

Τύπος

BC 225 L

BC 225 B

Οδηγίες ΕΕ

2006/42/EG

2004/108/EG

2000/14/EG

2002/88/EG

Εναρμονισμένα πρότυπα

EN ISO 11806

EN ISO 14982

EN ISO 22867

EN ISO 22868

Στάθμη ηχητικής ισχύος μετρηθείσα / εγγυημένη

EN ISO 3744

BC 225 L 110 / 112 dB(A)

BC 225 B 110 / 112 dB(A)

Διαπίστωσης συμμόρφωσης

2000 /14/EG

Anhang V

κοινοποιημένος οργανισμός

TÜV Rheinland Product Safety

GmbH

Am Grauen Stein

51105 Köln

Germany

Kötz, 2014-12-15

Wolfgang Hergeth

Wolfgang Hergeth, Managing Director

Εγγύηση

Σε περίπτωση που υπάρχουν κατασκευαστικά σφάλματα αναλαμβάνουμε την επισκευή ή την αντικατάσταση της συσκευής, σύμφωνα με την κρίση μας, στο διάστημα εντός της νομικής προθεσμίας κατά το οποίο αναγνωρίζονται αξιώσεις αποζημίωσης για ελαττώματα. Το διάστημα αυτό εξαρτάται από τη νομοθεσία της χώρας, στην οποία αποκτήθηκε η συσκευή.

Η υποχρέωση εγγύησης ισχύει μόνο σε περίπτωση:

- προσήκουσας χρήσης της συσκευής
- τήρησης των οδηγιών χρήσης
- χρήσης γνήσιων ανταλλακτικών

Η εγγύηση παύει να ισχύει σε περίπτωση:

- απόπειρες επιδιόρθωσης της συσκευής
- τεχνικών μετατροπών στη συσκευή
- αντικάνονικης (π. χ. επαγγελματική χρήση ή χρήση από συνεργεία του δήμου) χρήσης

Από την εγγύηση εξαιρούνται:

- ζημιές στο χρώμα που οφείλονται σε φυσιολογική φθορά
- αναλώσιμα εξαρτήματα που στην κάρτα ανταλλακτικών έχουν ως διακριτικό σύμβολο το πλαίσιο XXX XXX (X)
- κινητήρες εσωτερικής καύσης – για αυτούς ισχύουν οι ειδικοί όροι εγγύησης του εκάστοτε κατασκευαστή κινητήρων

Σε περίπτωση που επιθυμείτε να κάνετε χρήση των δικαιωμάτων της εγγύησης απευθυνθείτε με την παρούσα βεβαίωση εγγύησης και την απόδειξη της αγοράς στο κατάστημα από το οποίο προμηθευτήκατε τη συσκευή ή στο πλησιέστερο εξουσιοδοτημένο έρβρις. Η παρούσα δήλωση εγγύησης δεν θίγει τις έννομες αξιώσεις του πελάτη για αποζημίωση σε περίπτωση ελαττωμάτων, τις οποίες μπορεί αυτός να προβάλλει κατά του πωλητή.

Вовед

Прочитајте ја оваа документација пред пуштање во работа. Тоа е предуслов за безбедно работење и непречено ракување.

- Обрнете внимание на безбедносните и предупредувачките упатства во оваа документација како и на оние што се наоѓаат на апаратот.
- Оваа документација претставува перманентен елемент од опишаниот производ и треба да му биде предадена на купувачот при отугување.

Легенда на симболи



Внимание!

Точното следење на овие предупредувачки упатства може да спречи појава на штети по лица и / или материјални штети.



Специјални упатства за подобро разбирање и ракување.

Значење на симболите на апаратот

	Внимание!
	Прочитајте го упатството за употреба
	Носете заштитни очила, заштитен шлем, заштита за уши
	Носете ракавици
	Носете безбедносни чевли
	Користете го апаратот само со конецот за сечење.
	Опасност како последица на предмети што излетуваат надвор
	Растојанието помеѓу апаратот и трети лица мора да изнесува најмалку 15 m
	BC 225 L: Ножеви се забранети!

Употреба согласно намената

Овој апарат е наменет за уредување и косење тревни површини во приватната сфера.

Секоја поинаква употреба што излегува вон тој домен важи за несоодветна.



Внимание!

Овој апарат не смее да биде користен за комерцијална употреба.

Безбедносни упатства

- Употребувајте го апаратот само во технички исправна состојба
- Работете само при доволна дневна или вештачка светлина
- Апаратот не смее да биде употребуван со други алати за сечење или приклучни апарати
- Носете работна облека соодветна за намената:
 - Долги панталони, цврсти чевли, ракавици
 - Заштитен шлем, заштитни очила, заштита за уши
- При работење внимавајте на тоа да стоите безбедно
- Не ракувајте со апаратот под дејство на алкохол, дроги или лекови
- Секогаш ракувајте со апаратот со двете раце
- Одржувајте ги рачките суви и чисти
- Држете ги телото и облеката оддалечени од уредот за сечење
- Држете трети лица вон опасното подрачје
- Отстранете туѓи тела што се наоѓаат во работното подрачје
- Секогаш одржувајте ги заштитната табличка, главата на конецот и моторот така што на нив ќе нема остатоци од косење
- При напуштање на апаратот:
 - Исклучете го моторот
 - Почекајте алатот за сечење да застане
- Не го оставајте апаратот без надзор
- Не дозволувајте им на децата или на неупатените лица да ракуваат со машината или да ја одржуваат. Можно е, локалните регулативи да ја дефинираат минималната возраст на ракувачот.
- Придржувајте се кон прописите за заштита од несреќа
- Корисникот е одговорен за несреќи со другите лица и со нивниот имот
- Секогаш ставајте ја заштитата за ножот пред да го пренесувате или ставате апаратот на место

Внимание!

При подолго работење, преку вибрациите може да дојде до пречки во крвните садови или нервниот систем на прстите, рацете или рачните зглобови. Можна е појава на „заспивање“ на делови од телото, убоди, болки или промени на кожата. При соодветни знаци дозволете да бидете проверени од лекар!

Безбедносни и заштитни уреди

Внимание!

Безбедносните и заштитните уреди не смеат да бидат ставени вон сила/употреба - опасност од повреда!

Итно сопирање

Во итен случај притиснете го прекинувачот за палење на „STOP“.

Заштитна табличка од удари во камен

Заштитете го корисникот од исфрлени предмети. Интегрираниот нож го крати конецот за сечење на допуштената должина.

Спецификација

	BC 225 L	BC 225 B
Тип на мотор	Двотактен мотор со воздушно ладење	Двотактен мотор со воздушно ладење
Зафатнина	25 cm ³	25 cm ³
Моќност:	0,7 kW	0,7 kW
Сува тежина (EN ISO 11806)	7,1 kg	5,5 kg
Капацитет на резервоар за гориво	113 dB(A) K = 3,0 dB (A)	109 dB(A) K = 3,0 dB (A)
Однос звук - моќност ISO 22868	98,5 dB(A)	105,5 dB(A)
Однос звук - притисок ISO 22868	6,2 m/s ² K=1,5 m/s ²	3 m/s ² K=1,5 m/s ²
Ширина на откосот на конецот за косење	38 cm	41,5 cm
Пречник на конецот за сечење	2 mm	2,4 mm
Ширина на сечење на диск за сечење	-	25 cm
Рачка	Рачка-L	„Bike“-рачка
Палење	електронско	електронско
Свеќица за палење	L8RTC	L8RTC
Погон	Центрифугална спојка	Центрифугална спојка
Број на вртежи на мотор макс.	10000 врт./мин.	10000 врт./мин.
Број на вртежи на моторот празен од	2800 врт./мин.	2800 врт./мин.
Број на вртежи на алатот	7000 врт./мин.	7000 врт./мин.

Монтажа BC 225 L

Преглед на делови (Слика 1)

1	Глава на конец
2	Носач
3	Заштитен капак
4	Рачка „Loop“
5	Рачка, види стартување мотор



Внимание!

Апаратот смее да работи само по комплетна монтажа.

Рачка-L (BC 225 L) монтажа (слика 2)

1. Поставете ја гумената манжетна преку рачката од косилката.
2. Со четирите шестоаголни завртки со спуштена глава зашрафете ги горната половина од рачката и долната половина од рачката преку гумената манжетна.

Монтажа на заштитна хауба (BC 225 L) (слика 3)

1. Поправи покритие и монтажа ракав со центарот шестоаголна штекер завртката на матични и затегнете ги.
2. Чувар заостри со другите две Ален завртки.

Монтажа на главата на конецот (BC 225 L)

(слика 4)

1. Со рака придржувајте ја плочката на собирачот.
2. Зашрафете ја главата на конецот на водечкиот трн.
Внимание: лев навој.

Монтажа BC 225 B

Преглед на делови (Слика 1)

1	Глава на конец
2	Погонско вратило
3	Заштитен капак
4	“Bike” рачка за точак
5	Рачка, види стартување мотор



Внимание!

Апаратот смее да работи само по комплетна монтажа.

Рачка „Bike“ (слика 2) (слика 3)

1. Поставете ја гумената манжетна преку рачката од косилката.
2. Со четирите шестоаголни завртки со спуштена глава зашрафете ги долната спојка и држачот на рачката преку гумената манжетна.
3. Поставете ја прачката од рачката во држачот.
4. Со четирите шестоаголни завртки со спуштена глава прицврстете ја горната спојка на држачот на рачката.

Монтажа на ножот (слика 5)

1. Ставете ја плочката на носачот на водечкиот трн на погонското вратило.
2. Ставете го ножот врз плочката на носачот, така што дупката на ножот лежи точно на водечкиот круг на плочката на носачот.
3. Ставете го ножот врз плочката на носачот, така што дупката на ножот лежи точно врз водечкиот круг на плочката на носачот.
4. Поставете ја назабената плочка.
5. Зашрафете ја плочестата наврката на водечкиот трн. За таа цел вметнете го шестоаголниот клуч во предвидената дупка и затегнете го со клучот за свеќички. Клучот за свеќички е испорачан.
Внимание: лев навој!
6. Прицврстете ја навртката со расцепката.

Монтирајте го заштитниот капак (слика 6)

1. Поправи заштита капа со средна завртката на кормило.
2. Заштитна покривка со останатите две хексадецимален завртки и навртки хексадецимален затегнете..

Монтажа на главата на конецот (слика 7)

1. Ставете ја плочката на носачот на водечкиот трн на погонското вратило.
2. За заклучување вметнете го шестоаголниот клуч во дупката на собирачот.
3. Зашрафете ја главата на конецот на рачката за водење. **Внимание: лев навој!**

Регулирање на ременот за рамо (слика 1)

1. Провлечете го ременот за рамо над левото рамо.
2. Закачете ја куката за закачување во јамката.

- Проверете ја должината на ременот за носење на рамото со неколку клатања, без притоа да го вклучите моторот. Главата на конецот за сечење или ножот за сечење мора да се наоѓаат во паралелна положба со површината.

Внимание!

Секогаш употребувајте го ременот за носење на рамо додека работите.
Закачете го ременот за носење на рамо дури откако моторот е стартуван и машината работи во празен од.

Гориво и работни средства

Безбедносни упатства

Предупредување!

Бензинот е високо запалив - Опасност од пожар!

- Проверете да не протекува гориво од моторот, резервоарот или од цревата за гориво
- Мешајте го и чувајте го бензинот само во садови за таква намена
- Не употребувајте мешавина на гориво што е чувана подолго од 90 дена
- Точете гориво само на отворено
- При точење не пуштете
- Не го отворајте затвораот од резервоарот додека моторот работи ниту додека моторот е топол
- Заменете го оштетениот резервоар или затвораот за резервоар
- Секогаш затворајте го цврсто капачето од резервоарот
- Празнете го резервоарот за бензин само на отворено
- Кога има истечено бензин:
 - Не го стартувајте моторот
 - Не обидувајте се да палите
 - Исчистете го апаратот
 - Оставете да испари преостанатото гориво

Направете мешавина од гориво

 Употребувајте гориво само во сооднос 25:1.

- Ставете бензин и двотактно масло од познат производител во соодветен сад согласно табелата.
- Измешајте ги темелно двата дела.

Табела за соодноси на мешање за гориво

Процес на мешање	Бензин	Масло за мешање

25 дела бензин:	1 l	40 ml
1 дел масло за мешање	3 l	120 ml
двотактно масло за мешање	5 l	200 ml

Пуштање во работа на BC 225 L и BC 225 V

Внимание!

Пред пуштање во употреба секогаш извршете визуелна контрола.

- Пред употреба, проверете дали шрафовите, навртките и клиновите се добро прицврстени на апаратот
- Апаратот не смее да се користи со лабав, оштетен или истрошен алат за сечење и/или елементи за прицврстување
- Оштетените или истрошените делови да се заменат со оригинални резервни делови
- Користете го апаратот за кастрење само со монтирана заштитна табла
- Секогаш придржувајте се кон испорачаното упатство на производителот на моторот
- Придржувајте се кон специфичните локални прописи за работно време

Стартување на моторот

Предупредување!

Никогаш не го оставајте моторот да работи во затворени простории. Опасност од труење!

 Пред стартување скратете го конецот за сечење на 13 см, за да не го преоптоварите моторот.

Степени на стартна клапна:



При ладно стартување на BC 225 L и BC 225 B придржувајте се кон следното:

1. Ставете го апаратот за кастрене грмушки рамно и без пречки на земја.
 2. Внимавајте на тоа, алатот за сечење да не допира до некакви предмети или до земјата
 3. Стојте цврсто
 4. Придржувајте го апаратот со левата рака. Со десната рака фатете ја сајлата на стартерот
 5. На застанувајте и не клекнувајте на рачката за водење
- Секогаш извлекувајте ја сајлата на стартерот право нанадвор. Не оставајте ја нагло да се собере

Пуштање во работа на BC 225 L

BC 225 L ладно стартување (слика 6) (слика 7)

5-1	Прекинувач за палење „Start“ - „Stop“
5-2	Блокада на рачката за гас
5-3	Рачка за гас

6-1	Капак на филтерот за воздух
6-2	Резервоар за бензин
6-3	Клапна за стартување „Choke“ - „Run“
6-4	Пример (мембранска пумпа за ладно стартување)
6-5	Сајла на стартерот

1. Поставете го прекинувачот за палење на „Start“.
2. Притиснете и држете ја блокадата на рачката за гас, притиснете ја рачката за гас.
3. Ставете ја клапната за стартување на „CHOKE“.
4. 10x притиснете ја мембранската пумпа за ладно стартување.
5. Извлечете ја сајлата на стартерот 3 - 4 пати право нанадвор, додека не се слушне кратко стартување (палење) на моторот. Повлекувајте рамномерно и брзо.
6. Откако моторот ќе запали: Ставете ја клапната за стартување на „RUN“.
7. Извлекувајте ја сајлата на стартерот додека моторот не запали.
8. Ако моторот не запали, повторете ги чекорите од 1 до 7.

BC 225 L топло стартување (слика 5) (слика 6)

1. Поставете го прекинувачот за палење на „Start“ .

2. Ставете ја клапната за стартување на „RUN“. Повлечете ја сајлата на стартерот - моторот пали.
- Моторот не се стартува:
- Поставете ја стартната клапна на позиција „RUN“
 - Повлечете ја сајлата на стартерот 5x
- Доколку моторот повторно не се стартува:
- Почекајте 5 минути, а потоа обидете се повторно со целосно притисната рачка за гас



Обрнете внимание на поглавјето „Помош при пречки“.

Исклучете го моторот (слика 5)

1. Ослободете ја рачката за гас и оставете го моторот да работи со празен од.
2. Притиснете го прекинувачот за палење на „STOP“.



Внимание!

По исклучување, моторот и алатот за сечење не запираат веднаш - Опасност од повреда!

Пуштање во работа на BC 225 B

BC 225 B ладно стартување (слика 8) (слика 9)

8-1	Прекинувач за палење „Start“ - „Stop“
8-2	Прекинувач „Lock-Off“
8-3	Блокада на рачката за гас
8-4	Рачка за гас

9-1	Капак на филтерот за воздух
9-2	Резервоар за бензин
9-3	Клапна за стартување „Choke“ - „Run“
9-4	Пример (мембранска пумпа за ладно стартување)
9-5	Сајла на стартерот

1. Поставете го прекинувачот за палење на „Start“.
2. Фиксирајте ја рачката за гас:
 - Притиснете и држете ја блокадата на рачката за гас
 - Притиснете и држете ја рачката за гас
 - Притиснете и држете го прекинувачот „Lock off“
 - Отпуштете ја рачката за гас
 - Рачката за гас се вклопува на полн гас.
 - Отпуштете го прекинувачот „Lock off“.
3. Ставете ја клапната за стартување на „CHOKE“.
4. 10x притиснете ја мембранската пумпа за ладно стартување.
5. Извлечете ја сајлата на стартерот 2 - 3 пати право нанадвор, додека не се слушне кратко стартување (палење) на моторот. Повлекувајте рамномерно и брзо.
6. Откако моторот ќе запали: Ставете ја клапната за стартување на „RUN“.
7. Извлекувајте ја сајлата на стартерот додека моторот не запали.

8. Ако моторот не запали, повторете ги чекорите од 1 до 7.

BC 225 В топло стартување (слика 8) (слика 9)

1. Поставете го прекинувачот за палење на „Start“.
 2. Ставете ја клапната за стартување на „RUN“.
 3. Најмногу 6х брзо извлечете ја сајлата на starterот - моторот пали. Држете ја рачката под полн гас, додека моторот не почне мирно да работи.
- Моторот не се стартува:
 - Поставете ја стартната клапна на позиција „RUN“
 - Повлечете ја сајлата на starterот 5х
 - Доколку моторот повторно не се стартува:
 - Почекајте 5 минути, а потоа обидете се повторно со целосно притисната рачка за гас

 Обрнете внимание на поглавјето „Помош при пречки“.

BC 225 В исклучување мотор (слика 8)

4. Отпуштете ја рачката за гас и оставете да работи во празен од.
5. Ставете го прекинувачот за палење на „STOP“.

Внимание!

По исклучување, моторот и алатот за сечење не запираат веднаш - Опасност од повреда!

Упатство за употреба

За време на уредувањето и сечењето дозволете моторот секогаш да работи во подрачје на висок број на вртежи

Безбедносни упатства

Внимание!

Обрнете внимание на безбедносните и предупредувачките упатства во оваа документација како и на оние што се наоѓаат на апаратот.

- Лицата што не се запознати со примерот треба да го вежбаат ракувањето со него при исклучен мотор
- Носете работна облека соодветна за намената
- При работење внимавајте на тоа да стоите безбедно
- Секогаш ракувајте со апаратот со двете раце
- Држете ги телото и облеката оддалечени од уредот за сечење
- Држете трети лица вон опасното подрачје
- Додека апаратот работи никогаш не ја држете главата на конецот над висина на колената
- Не перете го апаратот со млаз вода и заштитете го од дожд и влага
- При косење материјал на висини секогаш стојте под уредот за сечење

- Никогаш не работете на мазна, лизгава косина или стрмина
- Никогаш не го употребувајте апаратот во близина на лесно запаливи течности или гасови - опасност од експлозија и / или пожар!
- По контакт со туго тело:
 - Исклучете го моторот
 - Проверете го апаратот по однос на штети

Продолжување на конецот за сечење

1. Дозволете моторот да работи со полн гас и туркајте ја главата на конецот кон површината. Конецот за сечење се продолжува автоматски.

 Ножот во заштитната табла го крати конецот за сечење на дозволената должина.

Чистење на заштитната табличка

1. Исклучете го апаратот.
2. Внимателно отстранете ги остатоците од косењето со шрафцигер или слично.

 Чистете ја заштитната табличка редовно за да спречите прегревање на цевката од дршката.

Уредување

1. Проверете го теренот и дефинирајте ја саканата висина на сечење.
2. Донесете ја главата на конецот на саканата висина и држете.
3. Движете го апаратот налево-надесно, движејќи го како срп.
4. Држете ја постојано главата на конецот паралелно кон површината.

Ниско уредување

1. Водете го апаратот со лесен наклон кон напред, така што тој ќе се движи многу ниско над површината.
2. Уредувањето секогаш вршете го со телото оддалечено од апаратот.

Уредување кај огради и темели

Внимание!

Не допирајте тврди градби - опасност од повратен удар!

1. Водете го апаратот полека и внимателно и не дозволувајте конецот за сечење да наидување на пречки.

Уредување околу стебла на дрва

1. Водете го апаратот внимателно и полека околу стебла за дрва, така што конецот за сечење да не ја допира кората на дрвото.
2. Косете во насока од лево кон десно околу стеблата на дрвата.
3. Зафаќајте ја тревата и трескотот со врвот на конецот, наклонувајќи ја притоа главата на конецот лесно кон напред.



Уредувањето покрај камени сидови, темели, дрва води до зголемено абеење на конецот.

Косење

1. Наклонете ја главата на конецот во агол од 30 степенa надесно.
2. Поставете ја рачката во саканата позиција.



Внимание!

Отстранете туѓи тела што се наоѓаат во работното подрачје.

Опасност од повреди/материјално оштетување како последица на излетувачки туѓи тела.

Косење со ножот за сечење

При косење со ножот за сечење тој се управува со хоризонтално движење во форма на површината од една на друга страна.



Внимание!

Пред употреба на ножот за сечење дополнително обрнете внимание на следното:

- Употребете го ременот за носење
- Проверете дали заштитната хауба и листот на сечилото се правилно монтирани
- Носете заштитна облека и заштита за очи



Не употребувајте дискови за сечење трескот за да сечете џбунови и млади дрвја!



Внимание!

Употребувајте само оригинални ножеви за сечење и додатоци!

Неоригинални делови можат да доведат до повреди и пречки при функционирањето на апаратот!

Избегнување повратен удар



Внимание!

Не го употребувајте ножот за сечење во близина на тврди пречки - опасност од повратен удар / опасност од повреда!

Заглавување

Густата вегетација, младите дрвја или џбуновите можат да го блокираат дискот за сечење и да го доведат во состојба на мирување.

- Избегнувајте блокади така што ќе внимавате, во која насока се наклонува џбулот и на тој начин ќе можете да сечете од спротивната страна
- Доколку дискот за сечење се заглави при сечењето
 - Веднаш исклучете го моторот
 - Држете го апаратот во висина за дискот за сечење да не скокне или да не се скрши
 - Заглавениот материјал оттурнете го од засекот

Одржување и нега

- По секоја употреба исчистете го апаратот со четка и сува крпа. Не користете детергенти или вода

Филтер за воздух



Внимание!

Апаратот никогаш да не работи без филтер за воздух. Редовно исчистете го филтерот за воздух. Оштетениот филтер заменете го.

1. Отстранете ја ѕвездестата завртка, тргнете го капакот и извадете го филтерот за воздух.
2. Филтерот за воздух исчистете го со сапун и вода. Не употребувајте бензин!
3. Оставете го филтерот за воздух да се исуши.
4. Монтирајте го филтерот за воздух во спротивен редослед.

Филтер за гориво



Внимание!

Апаратот никогаш да не работи без филтер за гориво. Како последица на тоа може да се појават тешки оштетувања на моторот.

1. Извадете го целосно капачето од резервоарот.
2. Испразнете го останатото гориво во соодветен сад.
3. Извадете го филтерот од резервоарот со кука од жица.
4. Извлечете го филтерот со ротирачко движење.
5. Заменете го филтерот.

Нагодување на карбураторот

Карбураторот е фабрички оптимално нагоден.

Свеќичка (BC 225 L, слика 7) (BC 225 B, слика 4)

Растојание на електродите кај свеќицата за палење = 0,635 mm [0.025"].

1. Навлечете ја свеќицата за палење со вртежен момент 12-15 Nm.
2. Поставете го грлото од свеќицата за палење врз самата свеќица.

Наострете го ножот за врквата на крајот

1. Ослободете го ножот за сечење од заштитната табличка.
2. Прицврстете го ножот за сечење на едно менгеме и изострете го со рамна турпија.
Вршете го мазнењето само во една насока.

Чување

- Пред подолго чување (преку зимата) испразнете го резервоарот со бензин
 - Празнете го резервоарот за бензин само на отворено
 - Пред чување оставете го моторот да се олади
1. Испразнете го резервоарот за гориво.
 2. Стартувајте го моторот и оставете го да работи во празен од сè додека да запре.
 3. Оставете го моторот да се олади.
 4. Ослободете ја свеќицата за палење со клуч за свеќици за палење.
 5. Ставете една чајна лажичка двотактно масло во просторот за согорување. За распределување на маслото во внатрешноста на моторот повлечете ја сајлата на стартерот бавно повеќепати.
 6. Повторно ставете ја свеќицата за палење.
 7. Темелно исчистете го апаратот и одржувајте го.
 8. Чувајте го апаратот на ладно, суво место.



Внимание!

Не го чувајте апаратот пред отворени огани или извори на топлина - опасност од пожар или експлозија!



Внимание! Опасност од пожар!

Не чувајте машини наполнети со гориво во објекти/згради, во коишто бензинските пари би можеле да дојдат во контакт со отворен оган или искри!

Одржувајте го просторот околу моторот, ауспухот, резервоарот за гориво без искосен материјал, бензин и масло.

Повторно пуштање во работа

1. Отстранете ја свеќицата за палење.
2. Извлечете ја брзо сајлата на стартерот, за да го отстраните останатото масло од комората за согорување.
3. И исчистете ја свеќицката и проверете го растојанието помеѓу електродите.
4. Вратете ја свеќицката на место, по потреба заменете ја.
5. Подгответе го апаратот за употреба.
6. Наполнете го резервоарот со вистинската мешавина на гориво и масло (25:1).

Помош при пречки

Пречка	Помош
Моторот не се стартува	<ul style="list-style-type: none"> ■ Погрешно стартување, придржувајте се кон упатството за ракување ■ И исчистете ги свеќицката и филтерот за гориво
Моторот се стартува, но не продолжува со работа	<ul style="list-style-type: none"> ■ Ставете ја рачката на RUN ■ И исчистете/вметнете ја свеќицката или заменете ја ■ И исчистете го филтерот или заменете го
Моторот се стартува, но не работи со полн učinok.	<ul style="list-style-type: none"> ■ Ставете ја рачката на RUN ■ И исчистете го филтерот или заменете го
Моторот работи нерамномерно	<ul style="list-style-type: none"> ■ И исчистете/вметнете ја свеќицката или заменете ја
Претерано многу чад	<ul style="list-style-type: none"> ■ Употребете ја исправната мешавина на гориво (сооднос 25:1)

Пречките коишто не можат да се отстранат со помош на оваа табела, мора да се отстранат во овластена сервисна работилница.

Отстранување



Не отстранувајте целосно искористени апарати преку сметот од домаќинствата!

Амбалажата, апаратот и додатоците се произведени од материјали што можат да се рециклираат и затоа се отстрануваат соодветно.

Изјава за усогласеност за ЕУ

МК

Со ова изјавуваме дека овој производ, во изведбата која ние сме ја пуштиле во промет, ги задоволува барањата на хармонизираните директиви на ЕУ, безбедносните стандарди на ЕУ и на стандардите кои сепеспецифични за самиот производ.

Производ

Моторни коса

Сериски број

G2302305

Производител

AL-KO Geräte GmbH

Ichenhauser Str. 14

89359 KOETZ

DEUTSCHLAND

Овластено лице

Andreas Hedrich

Ichenhauser Str. 14

89359 KOETZ

DEUTSCHLAND

Тип

BC 225 L

BC 225 B

Производител

2006/42/EG

2004/108/EG

2000/14/EG

2002/88/EG

Хармонизирани норми

EN ISO 11806

EN ISO 14982

EN ISO 22867

EN ISO 22868

Ниво на јачината на звукот мери / гарантира

EN ISO 3744

BC 225 L 98 / 113 dB(A)

BC 225 B 105 / 109 dB(A)

Проценка на усогласеност

2000 /14/EG

Anhang V

овластено тело

TÜV Rheinland Product Safety

GmbH

Am Grauen Stein

51105 Köln

Germany

Kötz, 2014-12-15

Wolfgang Hergeth

Wolfgang Hergeth, Managing Director

Гаранција

Евентуалните побарувања поради грешки во материјалот или во производството на апаратот, за по наш избор ги отстрануваме во текот на законскиот гаранциски рок со поправка или испорака на дел. Гаранцискиот рок секогаш се утврдува според законот во земјата во која е купен апаратот.

Нашата гаранција важи само при:

- прописно третирање на апаратот
- придржување кон упатствата за ракување
- употреба на оригинални резервни делови

Гаранцијата се поништува при:

- обиди за поправка на апаратот
- технички промени на апаратот
- непрописно користење (на пр. комерцијално или комунално)

Гаранцијата не опфаќа:

- оштетувања на бојака кои се последица на нормално абеење
- потрошни делови, кои на табелата за резервни делови се означени во рамките на XXX XXX (X)
- мотори со внатрешно согорување - за нив важи посебна гаранција на соодветниот производител на моторот

Во случај на гаранција обратете се со овој гарантен лист и со сметката кај продавачот или во најблиската овластена служба за односи со корисниците. Обврската од гаранција не ги исклучува законските права за побарувања на купувачот во однос на продавачот во случај на штета.

Giriş

- Çalıştırmadan önce bu belgeleri okuyun. Bu, emniyetli çalışma ve arızasız kullanım için ön şarttır.
- Bu belgelerde ve cihaz üzerinde bulunan emniyet ve uyarı işaretlerini dikkate alın.
- Bu belgeler tanımlanan ürünün kalıcı bileşenidir ve satın alan kişiye birlikte verilmeli.

İşaret açıklamaları



Dikkat!

Bu uyarı işaretlerine uyulması durumunda yaralanmalar ve / veya maddi hasarlar önlenir.



Daha iyi anlamak ve kullanmak için özel uyarılar.

Cihaz üzerindeki sembollerin anlamları

	Dikkat!
	Kullanım kılavuzunu okuyun
	Koruyucu gözlük, koruyucu kask, koruyucu kulaklık kullanın
	Eldiven kullanın
	Emniyet ayakkabısı kullanın
	Cihazı sadece kesme ipiyle kullanın.
	Dışa fırlatılan nesnelere nedeniyle tehlike
	Cihaz ve üçüncü şahıslar arasındaki mesafe en az 15 m olmalı
	BC 225 L: Bıçak yasaktır!

Talimatlara uygun kullanım

Bu cihaz şahsi alanda çim zeminin keserek düzeltilmesi ve biçilmesi için tasarlanmıştır.

Bunun dışında kullanım kurallara uygun olmayan kullanımlar arasında girmektedir.



Dikkat!

Bu cihaz endüstriyel alanda kullanılmamalıdır.

Emniyet uyarıları

- Cihaz sadece teknik bakımdan kusursuz durumda kullanılmalı
- Sadece yeterli gün ışığında veya yapay aydınlatma altında çalışın
- Cihaz başka kesme aletleri veya aksesuarlarla kullanılmamalı
- Amaca uygun çalışma giysileri kullanılmalı:
 - Uzun pantolon, sağlam ayakkabılar, eldivenler
 - Koruyucu kask, koruyucu gözlük, koruyucu kulaklık
- Çalışma esnasında emniyet mesafesine dikkat edilmeli
- Cihazı, alkollüyken, uyuşturucu kullandıktan veya ilaç içtikten sonra kullanmayın
- Cihazı her zaman iki eliniz ile kullanın
- Tutamakları kurulaşın ve temizleyin
- Vücudunuzu ve giysilerinizi kesme ünitesinden uzak tutun
- Üçüncü şahısları tehlikeli bölgeden uzaklaştırın
- Çalışma alanını yabancı nesnelere arındırın
- Koruyucuyu, iplik ucunu ve motoru her zaman temiz tutun
- Cihazın yanından uzaklaştığınızda:
 - Motoru kapatın
 - Kesme teçhizatının durmasını bekleyin
- Cihazı gözetimsiz bir şekilde bırakmayın
- Çocukların veya eğitimsiz kişilerin makineyi çalıştırmasına veya makineye bakım yapmasına kesinlikle izin vermeyin. Yerel yönetmelikler kullanacak olan kişinin yaşını belirleyebilir.
- Kaza önleme talimatlarına uyulmalıdır
- Kullanıcı, başka kişilerle ve bu kişilerin mallarıyla oluşan kazalardan sorumludur
- Cihazı veya kesme bıçağını taşımadan ya da depolamadan önce her zaman bıçak korumasını yerine takın

**Dikkat!**

Uzun çalışmalar sırasında; titreşimler nedeniyle parmaklar, eller veya bileklerdeki damarlarda veya sinir sisteminde sorunlar oluşabilir. Uzunlarda karıncalanma, batma veya deri değişimleri ortaya çıkabilir. Bu tür belirtilerde tıbbi muayene-neden geçin!

Emniyet ve güvenlik donanımları**Dikkat!**

Emniyet ve güvenlik donanımlarının devre dışı bırakılması yasaktır - Yaralanma tehlikesi!

Acil dur

Acil durumda kontak anahtarını "STOP" konumuna getirin.

Taş çarpma koruyucusu

Kullanıcıyı fırlatılan nesnelere karşı korur. Entegre edilmiş bıçak, kesme ipini izin verilen uzunluğa kısaltır.

Özellik

	BC 225 L	BC 225 B
Motor tipi	Hava soğutma 2 zamanlı motor	Hava soğutma 2 zamanlı motor
Silindir hacmi	25 cm ³	25 cm ³
Güç:	0,7 kW	0,7 kW
Boş ağırlık	5,5 kg	5,5 kg
Yakıt kapasitesi	98,5 dB(A)	105,5 dB(A)
Ses gücü seviyesi ISO 22868	113 dB(A) K = 3,0 dB (A)	109 dB(A) K = 3,0 dB (A)
Ses basıncı seviyesi ISO 22868	6,2 m/s ² K=1,5 m/s ²	3 m/s ² K=1,5 m/s ²
Kesme ipinin kesme genişliği	38 cm	41,5 cm
Kesme ipinin çapı	2 mm	2,4 mm
Kesme yaprağı kesme genişliği	-	25 cm
Tutamak	L tutamağı	"Bike" tutamağı
Ateşleme	elektronik	elektronik
Buji	L8RTC	L8RTC
Tahrik	Santrifüjlü debriyaj	Santrifüjlü debriyaj
Maks. motor devri	10000 dev./dak.	10000 dev./dak.
Rölantideki motor devri	2800 dev./dak.	2800 dev./dak.
Bıçak devri	7000 dev./dak.	7000 dev./dak.

BC 225 L'nin montajı

Parçalara genel bakış (Resim 1)

1	İp kafası
2	Taşıyıcı
3	Koruyucu kaput
4	"Loop" bisiklet tutamağı
5	El tutamağı, bkz. Motorun çalıştırılması



Dikkat!

Bu cihaz sadece tam monte edilmiş halde kullanılmalıdır.

L tutamağının (BC 225 L) takılması (Resim 2)

1. Lastik manşeti alt tabanın üzerine yerleştirin.
2. Dört Allen civata ile alttaki tutamak kısmını ve üstteki tutamak kısmını lastik manşetin üzerine vidalayın.

Koruyucu kaputun takılması (BC 225 L) (Resim 3)

1. Sapı üzerine orta altıgen soket vida ile kapağı ve montaj kovani düzeltmek ve sıkın.
2. Guard diğer iki Allen vida ile sıkın.

İplik kafasının takılması (BC 225 L) (Resim 4)

1. Taşıyıcı diskini elinizle sabit tutun.
2. İplik kafasını kılavuz malafaya vidalayın.
Dikkat: Sol diş.

BC 225 B'nin montajı

Parçalara genel bakış (Resim 1)

1	İp kafası
2	Tahrik mili
3	Koruyucu kaput
4	"Bike" bisiklet tutamağı
5	El tutamağı, bkz. Motorun çalıştırılması



Dikkat!

Bu cihaz sadece tam monte edilmiş halde kullanılmalıdır.

"Bike" bisiklet tutamağı (Resim 2) (Resim 3)

1. Lastik manşeti alt tabanın üzerine yerleştirin.
2. Dört Allen civata ile alttaki mandalı ve tutamak tutucusunu lastik manşetin üzerine vidalayın.
3. Tutamak çubuğunu tutamak tutucusuna yerleştirin.
4. Dört Allen civatayla üstteki mandalı tutamak tutucusuna sabitleyin.

Kesme bıçağının takılması (Resim 5)

1. Taşıyıcı diskini tahrik milinin kılavuz malafasına takın.
2. Kesme bıçağının deliği taşıyıcı disk kılavuz çemberinin tam üstünde duracak şekilde kesme bıçağını yerleştirin.
3. Flanşı, düz taraf kesme bıçağına bakacak şekilde kesme bıçağına takın.
4. Bölme diskini takın.
5. Sabitleme somununu kılavuz malafaya vidalayın. Bunun için, lokma anahtarı öngörülen deliklere takın ve buji anahtarıyla sıkın. Buji anahtarı teslimat kapsamına dahildir. **Dikkat: Sol diş!**
6. Somunu, kupilyayla emniyete alın.

Koruyucu kaputun monte edilmesi (Resim 6)

1. Gidonu orta vida ile koruma kapağını sabitleyin.
2. Kalan iki altıgen vida ve sıkın somun ile koruyucu kapak.

İplik kafasının takılması (Resim 7)

1. Taşıyıcı diskini tahrik milinin kılavuz malafasına takın.
2. Kilitlemek için, altı köşeli anahtarı taşıyıcı diskin deliğine takın.

3. İplik kafasını kılavuz malafaya vidalayın.
Dikkat: Sol dış!

Omuz kayışının ayarlanması (Resim 1)

1. Omuz kayışını sol omzunuzun üzerinden takın.
2. Kancayı halkaya takın.
3. Motor çalıştırmadan omuz kayış uzunluğunu birkaç ileri geri hareketiyle kontrol edin.
İplik kesme ucu veya kesme bıçağı tabana paralel olarak seyretmelidir.



Dikkat!

Çalışma esnasında daima omuz kemerini kullanın. Omuz kemerini ancak motoru çalıştırdıktan sonra, rölantide takın.

Yakıt ve işletim maddeleri

Emniyet uyarıları



Uyarı!

Benzin yüksek derecede yanıcılığa sahip bir maddedir - Yangın çıkma tehlikesi!

- Motor, tank ve yakıt hatlarından yakıt çıkmadığından emin olun
- Benzini sadece bunun için öngörölmüş kaplarda karıştırın ve saklayın
- 90 günden daha uzun bir süre depolanan yakıtları kullanmayın
- Depoyu sadece açık alanda doldurun
- Depolama esnasında sigara içmeyin
- Depo kapağını motor çalışırken veya sıcakken açmayın
- Hasar görmüş depoyu veya depo kapağını derhal değiştirin
- Depo kapağını her zaman iyice sıkın
- Benzin deposunu sadece açık havada boşaltın
- Benzin dökölmüşse:
 - Motoru çalıştırmayın
 - Ateşleme denemelerinden kaçının
 - Cihazı temizleyin
 - Kalan yakıtın buharlaşmasını sağlayın

Yakıt karışımı



Sadece 25:1 oranında yakıt kullanın.

1. Benzini ve 2 zamanlı markalı yağı tablodaki uygun bir hazneye doldurun.
2. Her iki sıvıyı iyice karıştırın.

Yakıt karışım oranı tablosu

Karıştırma süreci	Benzin	Karışık yağ
25 oran benzin:	1 l	40 ml
1 oran karışık yağ	3 l	120 ml
2 zamanlı karışık yağ	5 l	200 ml

BC 225 L ve BC 225 B'nin çalıştırılması



Dikkat!

Çalıştırmadan önce her zaman bir görsel kontrol gerçekleştirin.

- Kullanmadan önce cihazdaki tüm civatalar, somunlar ve oimlerin sıkı oturmasına dikkat edin
- Cihaz; gevşek, hasarlı veya aşınmış kesme takımıyla ve/veya sabitleme parçalarıyla kullanılmamalıdır
- Hasarlı veya aşınmış parçaları orijinal parçalarla değiştirin
- Motor orağını her zaman koruma levhasıyla birlikte çalıştırın
- Her zaman motor üreticisinin birlikte teslim edilen kullanma kılavuzuna dikkat edin
- İşletme sürelerine yönelik ülkeye özel düzenlemelere dikkat edin

Motoru çalıştırın



Uyarı!

Motoru hiçbir zaman kapalı alanlarda çalıştırmayın. Zehirlenme tehlikesi!



Motoru fazla zorlamamak için kesme ipini çalıştırmadan önce 13 cm'ye kısaltın.

Start klapesi kademeleri:

 CHOKE	 RUN
---	---

BC 225 L ve BC 225 B'nin soğuk startı sırasında dikkat edin:

1. Motor orağını düz ve engelsiz bir zemine koyun
 2. Kesme takımının hiçbir engeli ve zemine değmemesine dikkat edim
 3. Güvenli durma konumuna geçin
 4. Cihazı sol elinizle sabit tutun. Sağ elinizle starter ipini tutun.
 5. Alt tabanın üzerinde veya dizlerinizin üzerinde durmayın
- Starter ipini her zaman düz şekilde dışarı çekin. İpin aniden geriye doğru fırlamasına izin vermayın

BC 225 L'nin çalıştırılması

BC 225 L'nin soğuk startı (Resim 5) (Resim 6)

5-1	"Start" - "Stop" kontak anahtarı
5-2	Gaz kolu kilidi
5-3	Gaz kolu

6-1	Hava filtresi kapağı
6-2	Benzin deposu
6-3	"Choke" - "Run" start klapesi
6-4	Primer (soğuk marş diyafram pompası)
6-5	Starter ipi

1. Kontak şalterini "Start" konumuna getirin.
2. Gaz kolu kilidini bastırın ve tutun, gaz kolunu bastırın.
3. Start klapesini "CHOKE" konumuna getirin.
4. Soğuk start diyafram pompasına 10x basın.
5. Motor duyulur şekilde ve kısa süreli çalışana (ateşlenene) kadar starter ipini 3-4 kez düz şekilde dışarı çekin. Eşit oranlı çekmeye dikkat edin.
6. Motor çalıştırdıktan sonra: Start klapesini "RUN" konumuna getirin.
7. Motor çalışana kadar starter ipini dışarı çekin.
8. Motor çalışmazsa, 1 ile 7 arasındaki adımları tekrarlayın.

BC 225 L'nin sıcak startı (Resim 5) (Resim 6)

1. Kontak şalterini "Start" konumuna getirin

2. Start klapesini "RUN" konumuna getirin. Starter ipini çekin - motor çalışmaya başlar.

- Motor çalışmıyorsa:
 - Start klapesini "RUN" pozisyonuna getirin
 - Starter ipini 5x çekin
- Eğer motor yine çalışmıyorsa:
 - 5 dakika bekleyin ve ardından tekrar gaz kolunu bastırarak yine deneyin



"Arıza durumunda yardım" bölümünü dikkate alın.

Motorun durdurulması (Resim 5)

1. Gaz kolunu gevşetin ve motoru rölantide çalıştırmaya devam edin.
2. Kontak anahtarını "STOP" a getirin.



Dikkat!

Kapattıktan sonra motor ve kesme teçhizatı dönmeye devam eder - Yaralanma tehlikesi!

BC 225 B'nin çalıştırılması

BC 225 B'nin soğuk startı (Resim 8) (Resim 9)

8-1	"Start" - "Stop" kontak anahtarı
8-2	"Lock-Off" şalteri
8-3	Gaz kolu kilidi
8-4	Gaz kolu

9-1	Hava filtresi kapağı
9-2	Benzin deposu
9-3	"Choke" - "Run" start klapesi
9-4	Primer (soğuk marş diyafram pompası)
9-5	Starter ipi

1. Kontak şalterini "Start" konumuna getirin
2. Gaz kolunun sabitlenmesi:
 - Gaz kolu kilidini bastırın ve tutun
 - Gaz kolunu bastırın ve tutun
 - Lock off" şalterini bastırın ve tutun
 - Gaz kolunu bırakın
 - Gaz kolu tam gazda kilitletir.
 - "Lock off" şalterini bırakın
3. Start klapesini "CHOKE" konumuna getirin.
4. Soğuk start diyafram pompasına 10x basın.
5. Motor duyulur şekilde ve kısa süreli çalışana (ateşlenene) kadar starter ipini 2-3 kez düz şekilde dışarı çekin. Eşit oranlı çekmeye dikkat edin.
6. Motor çalıştırdıktan sonra: Start klapesini "RUN" konumuna getirin.

7. Motor çalışana kadar starter ipini dışarı çekin.
8. Motor çalışmazsa, 1 ile 7 arasındaki adımları tekrarlayın.

BC 225 B'nin sıcak startı (Resim 8) (Resim 9)

1. Kontak şalterini "Start" konumuna getirin.
 2. Start klapesini "RUN" konumuna getirin.
 3. Starter ipini en çok 6x çekin - motor çalışmaya başlar. Motor sakın çalışana kadar gaz kolunu tamamen basılı tutun.
- Motor çalışmıyorsa:
 - Start klapesini "RUN" pozisyonuna getirin
 - Starter ipini 5x çekin
 - Eğer motor yine çalışmıyorsa:
 - 5 dakika bekleyin ve ardından tekrar gaz kolunu bastırarak yine deneyin



"Arıza durumunda yardım" bölümünü dikkate alın.

BC 225 B motorun durdurulması (Resim 8)

4. Gaz kolunu gevşetin ve motoru rölantide çalıştırmaya devam edin.
5. Kontak anahtarını "STOP" a getirin.



Dikkat!

Kapatıktan sonra motor ve kesme teçhizatı dönmeye devam eder - Yaralanma tehlikesi!

Kullanım kılavuzu

Keserek düzeltme veya kesme esnasında motoru her zaman üst devir sayısı alanında çalıştırın

Emniyet uyarıları



Dikkat!

Bu belgelerde ve cihaz üzerinde bulunan emniyet ve uyarı işaretlerini dikkate alın.

- Biçeri daha önce kullanmamış kişiler önce kapalı motorda çalışmaları gerekir
- Amaca uygun çalışma giysileri kullanılmalı
- Çalışma esnasında emniyet mesafesine dikkat edilmeli
- Cihazı her zaman iki eliniz ile kullanın
- Vücudunuzu ve giysilerinizi kesme ünitesinden uzak tutun
- Üçüncü şahısları tehlikeli bölgeden uzaklaştırın
- Cihaz çalışırken iplik ucunu kesinlikle diz hizasının üstünde tutmayın
- Cihaza su püskürtmeyin ve cihazı yağmura ve neme karşı koruyun
- Biçme çalışmaları asılı alanlarda yapıldığında her zaman kesme düzeneğinin altında kalın

- Hiçbir zaman düz, kaygan tümsekler veya eğimli yüzeylerde çalışmayın
- Cihazı hiçbir zaman kolayca alevlenebilecek sıvıların veya gazların yanında kullanmayın - Patlama ve / veya yangın tehlikesi!
- Yabancı bir nesneye değdikten sonra:
 - Motoru kapatın
 - Cihazda hasar kontrolü gerçekleştirin

Kesme ipini uzatma

1. Motoru tam gazda çalıştırın ve ip ucunu zemine değiştirin.
Kesme ipi otomatik olarak uzatılır.



Koruma levhasındaki bıçak, kesme ipini izin verilen uzunluğa kısaltır.

Koruyucuyu temizleme

1. Cihazı kapatın.
2. Biçme artıklarını bir tornavida veya benzer bir aletle dikkatli şekilde temizleyin.



Şaft borusunun aşırı şekilde ısınmasını önlemek için korumayı düzenli aralıklarla temizleyin.

Biçerek düzeltme

1. Araziyi kontrol edin ve istenilen kesme yüksekliğini tespit edin.
2. İp ucunu istenilen yükseklikte sürün ve tutun.
3. Cihazı orak hareketi yapar gibi hareket ettirin ve bir yandan bir yana savurun.
4. İplik ucunu daima zemine paralel gelecek şekilde tutun.

Alçak biçerek düzeltme

1. Zeminin hemen üzerinde hareket edecek şekilde cihaz hafif bir eğimle öne sürün.
2. Her zaman vücudunuzdan uzakta biçin.

Çitlerde ve nesnelerin yakınında biçme



Dikkat!

Sabit yapılara dokunmayın - Geri tepme tehlikesi!

1. Cihazı, kesme ipini engellere çarptırmadan yavaş ve dikkatli şekilde kullanın.

Ağaç gövdeleri etrafında keserek düzeltme

1. Cihazı dikkatlice ve yavaşça ağaç gövdesinin etrafında, kesme ipi ağaç gövdesine değirmeden gezdirin.
2. Biçme işlevini soldan sağa doğru ağaç gövdeleri etrafında gerçekleştirin.
3. Otu ve yeşillikleri ip ucuyla yakalayın ve ip ucunu hafifçe öne eğin.



Taş duvarlar, sert nesnelere, ağaçların çevresinde yapılan çalışmalarda daha yüksek bir ip aşınmasına neden olur.

Biçmek

1. İplik ucunu 30 derecelik bir açıda sağa doğru eğin.
2. El tutamağını istenilen pozisyona getirin.



Dikkat!

Çalışma alanını yabancı nesnelere arındırın. Fırlatılan yabancı nesnelere nedeniyle yaralanma tehlikesi/maddi hasar.

Kesme bıçağıyla biçilmesi

Kesme bıçağıyla biçme esnasında kesme bıçağı yatay, kavisli bir hareketle bir taraftan diğerine yönlendirilir.



Dikkat!

Kesme bıçağını kullanmadan önce ayrıca şunlara dikkat edilmelidir:

- Kayış kullanın
- Korumayı kaputun ve kesme yaprağının doğru montaj konumunda olup olmadığını kontrol edin
- Korumayı giysi giyin ve koruyucu gözlük takın



Yeşillik kesme bıçağını çalılık ve taze ağaçların kesiminde kullanın!



Dikkat!

Sadece orijinal kesme bıçakları ve aksesuarları kullanın! Orijinal olmayan parçalar yaralanmalara ve cihazda fonksiyon arızalarına neden olabilir!

Geri tepmeden sakının



Dikkat!

Kesme bıçağını sert engellerin yakınında kullanmayın - Geri tepme tehlikesi / Yaralanma tehlikesi!

Sıkışma

Yoğun bitki örtüsü, taze ağaçlar veya çalılıklar, kesme yaprağını bloke edin ve durdurun.

- Çalılığın hangi yöne doğru uzadığına bakarken ve karşı yönde kesim yaparken blokaj yapmaktan kaçının
- Kesme yaprağı kesme esnasında sıkıştığında
 - Motoru derhal durdurun
 - Kesme yaprağının fırlamaması veya kırılmaması için cihazı yukarı kaldırın
 - Sıkışan malzemeyi kesiciden uzaklaştırın

Onarım ve bakım

- Her kullanımdan önce cihazı fırça ve kuru bir bezle temizleyin. Çözücü maddeler veya su kullanmayın.

Hava filtresi



Dikkat!

Cihazı hiçbir zaman hava filtresi olmadan çalıştırmayın. Hava filtresini düzenli aralıklarla temizleyin. Hasar görmüş filtreyi değiştirin.

1. Yıldız civatayı uzaklaştırın, kapağı çıkarın ve hava filtresini çıkarın.
2. Hava filtresini sabun ve su ile temizleyin. Benzin kullanmayın!
3. Hava filtresini kurutun.
4. Hava filtresini ters sırada yine yerine monte edin.

Yakıt filtresi



Dikkat!

Cihazı hiçbir zaman yakıt filtresi olmadan çalıştırmayın. Bundan dolayı çok ağır motor hasarları ortaya çıkabilir.

1. Depo kapağını tam olarak çıkarın.
2. Mevcut yakıtı uygun bir hazneye boşaltın.
3. Bir tel kancayla filtreyi depodan çekip çıkarın.
4. Filtreyi bir döndürme hareketi ile çekip çıkarın.
5. Filtreyi değiştirin.

Karbüratör ayarı

Karbüratör fabrikada en iyi şekilde ayarlanmıştır.

Buji (BC 225 L, Resim 7) (BC 225 B, Resim 4)

Buji elektrot mesafesi = 0,635 mm [0.025"].

1. Bujiyi 12-15 Nm'lik sıkma momenti ile sıkın.
2. Buji soketini bujinin üzerine yerleştirin.

İp bıçağının bilenmesi

1. Kesme bıçağını koruyucu levhadan çözün.
2. Kesme bıçağını bir mengeneyle sıkıştırın ve düz bir eğyle bileyin. Sadece bir yöne bileyin.

Depolama

- Uzun bir depolamadan önce (kış boyunca) benzin deposunu boşaltın
 - Benzin deposunu sadece açık havada boşaltın
 - Depolamadan önce motoru soğutun
1. Yakıt deposunu boşaltın.
 2. Motoru çalıştırın ve yakıtı bitip durana kadar çalıştırın.
 3. Motorun soğumasını bekleyin.
 4. Bujiyi bir buji anahtarı ile gevşetin.
 5. Bir çaykaşığı 2 zamanlı yağından yanma odasına doldurun. Yağın dağılmasını sağlamak için motorun iç kısmında bulunan starter ipini birkaç kez yavaşça çekin.
 6. Bujiyi tekrar takın.
 7. Cihazı iyice temizleyin ve bakımını yapın.
 8. Cihazı serin, kuru bir ortamda saklayın.



Dikkat!

Cihazı açık alevlerin veya ısı kaynaklarının önünde depolamayın - Yangın veya patlama tehlikesi!



Dikkat! Yangın tehlikesi!

Yakıt deposu dolu olan makineyi, benzin buharlarının açık ateşle ya da kıvılcımlarla temas edebileceği binalarda saklamayın.

Motorun, egzozun, akü kutusunun, yakıt deposunun çevresindeki bölgeyi öğütülen maddeler, benzin, yağdan arındırılmış şekilde tutun.

Tekrar çalıştırma

1. Bujiyi çıkarın.
2. Kalan yağı yanma odasından çıkarmak için starter ipini hızlıca çekin.
3. Bujiyi temizleyin, elektrot mesafesini kontrol edin.
4. Bujiyi yerine takın, gerekirse değiştirin.
5. Cihazı çalıştırmak için hazırlayın.
6. Depoya doğru yakıt yağ karışımı (25:1) doldurun.

Arızada yardım

Arıza	Yardım
Motor çalışmıyor	<ul style="list-style-type: none"> ■ Yanlış start akışı, kullanım kılavuzuna dikkat edin ■ Bujiyi ve hava ve yakıt filtresini temizleyin
Motor çalışmaya başlıyor ama sonradan duruyor	<ul style="list-style-type: none"> ■ Kolu RUN'a getirin ■ Bujiyi temizleyin / ayarlayın veya değiştirin ■ Filtreyi temizleyin veya değiştirin
Motor çalışmaya başlıyor ancak tam güç ile çalışmıyor	<ul style="list-style-type: none"> ■ Kolu RUN'a getirin ■ Filtreyi temizleyin veya değiştirin
Motor dengesiz çalışıyor	<ul style="list-style-type: none"> ■ Bujiyi temizleyin / ayarlayın veya değiştirin
Aşırı şekilde duman var	<ul style="list-style-type: none"> ■ Doğru yakıt karışımı kullanın (Oran 25:1)

Bu tablo yardımıyla giderilemeyen arızalar yetkili bir servis atölyesi tarafından giderilmelidir.

Atıkların yok edilmesi



Ömrünü tamamlamış cihazlar evsel atıklar ile birlikte atılmamalı!

Paket malzemesi, cihaz ve aksesuarlar tekrar değerlendirilebilir malzemelerden üretilmiştir ve uygun bir şekilde tasfiye edilmelidir.

EG uygunluk açıklaması**TR**

Bu vesileyle tarafımızdan piyasaya sunulan modeldeki bu ürünün AB standartları, AB güvenlik standartları ve ürüne özgü standartlar altındaki karma talepleri karşıladığını bilgilerinize sunmak isteriz.

Ürün

benzin motorlu
Seri numarası
G2302305

Üretici

AL-KO Geräte GmbH
Ichenhauser Str. 14
89359 KOETZ
DEUTSCHLAND

Yetkili

Andreas Hedrich
Ichenhauser Str. 14
89359 KOETZ
DEUTSCHLAND

Tip

BC 225 L
BC 225 B

AB standartları

2006/42/EG
2004/108/EG
2000/14/EG
2002/88/EG

Karma normal

EN ISO 11806
EN ISO 14982
EN ISO 22867
EN ISO 22868

**Ses gücü seviyesi
ölçülen / garanti edilen**

EN ISO 3744
BC 225 L 98 / 113 dB(A)
BC 225 B 105 / 109 dB(A)

Uygunlukdeğerlendirmesi

2000 /14/EG
Anhang V

Onaylanmış kuruluş

TÜV Rheinland Product Safety
GmbH
Am Grauen Stein
51105 Köln
Germany

Kötz, 2014-12-15

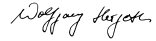

Wolfgang Hergeth, Managing Director

Garanti

Cihazda herhangi bir malzeme veya üretici hatasında veya arıza durumlarında yasal garanti süresi içinde gerekli değişimler tarafımızdan yapılacak seçime bağlı olarak onarım veya yedek parça teslimi olarak gerçekleştirilecektir. Garanti süresi cihazın satın alındığı ilgili ülkenin yasal zorunluluğu ile belirlenmiştir.

Garanti ancak şu durumlarda geçerlidir:

- Cihazın amacına uygun olarak kullanılmasında
- Kullanım kılavuzunun dikkate alınması
- Orijinal yedek parçaların kullanımında

Garanti hangi durumlarda geçersizdir:

- Cihazda onarım denemeleri
- Cihaz üzerinde teknik değişiklikler
- Talimatlara uygun olmayan şekilde kullanım (örn. ticari veya belediye amaçlı kullanım)

Şunlar garanti dışıdır:

- Normal kullanımdan dolayı ortaya çıkmış boya hasarları
- Yedek parça kartında XXX XXX (X) çerçevesi [XXX XXX (X)] ile işaretlenmiş olan aşınan parçalar
- İçten yanmalı motor – Bunlar için ilgili motor üreticisinin ayrı olarak verilen garanti şartları geçerlidir

Garantinin gerekmesi durumunda lütfen bu garanti belgesi ve cihazın faturası ile satıcınıza veya en yakın yetkili müşteri servisine danışın. Bu garanti onayı ile ürünü satın alanın yasal hasar talepleri saklıdır.

Country	Company	Telephone	Fax
A	AL-KO Kober Ges.m.b.H.	(+43)3578/2515-100	(+43)3578/2515-31
AUS	AL-KO International PTY. LTD	(+61)3/9767-3700	(+61)3/9767-3799
B / L	Eurogarden NV	(+32)16/805427	(+32)16/805425
BG	Valerii S&M Group SJ	(+359) 2 942 34 02	(+359) 2 942 34 10
CH	AL-KO Kober AG	(+41)56/418-3150	(+41)56/418-3160
CZ	AL-KO Kober Spol.sr.o.	(+420)382/210381	(+420)382/212782
D	AL-KO Geräte GmbH	(+49)8221/203-0	(+49)8221/97-8199
DK	AL-KO Ginge A/S	(+45)98821000	(+45)98825454
EST/LT/LV	AL-KO Kober SIA	(+371)67/627-326	(+371)67/807-018
F	AL-KO S.A.S.	(+33)3/8576-3500	(+33)3/8576-3581
GB	Rochford Garden Machinery Ltd.	(+44)1963/828050	(+44)1963/828052
H	AL-KO KFT	(+36)29/5370-50	(+36)29/5370-51
HR	Brun.ko.-prom d.o.o.	(+385)1 3096 567	(+385)1 3096 567
I	AL-KO Kober GmbH / SRL	(+39)039/9329-311	(+39)039/9329-390
IN	AGRO-COMMERCIAL	(+91) 3322874206	(+91)3322874139
IQ	Gulistan Com	(+946) 750 450 80 64	
IRL	Cyril Johnston & Co. Ltd.	(+44) 2890813121	(+44)2890914220
LY	ASHOFAN FOR AGRICULT. ACC.	(+218)512660209	(+218)512660209
MA	BADRA Sarl	(+212)022447128	(+212)022447130
MK	Techno Geneks	(+389) 2 2551801	(+389) 2 2520175
N	AL-KO GINGE A/S	(+47)6486-2550	(+47)6486-2554
NL	O.DE LEEUW GROENTECHNIEK	(+31)38/444 6160	(+31)38/444 6358
PL	AL-KO Kober z.o.o.	(+48)61/816-1925	(+48)61/816-1980
RO	OMNITECH Technology SRL	(+40)344 40 30 30	(+40)244 51 44 86
RUS	OOO AL-KO Kober	(+7) 499/16708-42	(+7) 499/96600-00
RUS	AL-KO St. Petersburg GmbH	(+7) 812/446-1084	(+7) 812/446-1084
S	AL-KO Ginge Svenska AB	(+46)(0)31/57-3580	(+46)(0)31/57-5620
SK	AL-KO Kober Slovakia Spol.s.r.o.	(+421)2/4564-8267	(+421)2/4564-8117
SLO	Darko Opara s.p.	(+386) 1 722 58 50	(+386) 1 722 58 51
SRB	Agromarket d.o.o.	(+381) 34 308 000	(+381) 34 308 16
TR	ZIMAS A.S.	(+90) 232 4580586	(+90) 232 4572697
UA	TOV AL-KO Kober	(+380)44/4923396	(+380)44/4923397