

# Bestway®



[bestwaycorp.com/support](https://bestwaycorp.com/support)





# PŘÍRUČKA PRO MAJITELE

Filtrační čerpadlo 58381/58383/58386



Navštivte kanál YouTube společnosti Bestway

## DŮLEŽITÉ BEZPEČNOSTNÍ POKYNY

### PŘEČTĚTE SI VŠECHNY POKYNY A DODRŽUJTE JE.

Než začnete filtrační čerpadlo instalovat a používat, pečlivě si přečtěte všechny pokyny v této uživatelské příručce. Je třeba, abyste jim všem rozuměli a dodržovali je. Tato varování, pokyny a bezpečnostní návody se týkají některých rizik používání filtračních systémů, ale nepokrývají všechna rizika a nebezpečí ve všech situacích. Vždy buďte opatrní, používejte zdravý rozum a správně se rozhodujte při jakékoliv vodní aktivitě. Uchovejte tuto příručku pro pozdější potřebu. Kromě toho vám mohou být, v závislosti na typu filtračního čerpadla, dodány následující údaje. Návod si uschovejte na bezpečném místě. Pokud návod nemáte, vyhledejte jej na webu [www.bestwaycorp.com/support](http://www.bestwaycorp.com/support).

### VAROVÁNÍ

- Čerpadlo má být napájeno prostřednictvím izolačního transformátoru nebo přes proudový chránič (RCD) s jmenovitým unikajícím proudem nepřesahujícím 30 mA.
- Zástrčka čerpadla musí být minimálně 3,5 m od bazénu.
- Nepoužívejte čerpadlo, když jsou v bazénu lidé.
- Napájecí kabel nelze vyměnit. V případě poškození kabelu je nutno zařízení zlikvidovat.
- Před montáží, demontáží nebo čištěním vždy odpojte spotřebič od napájení.
- Osoby s omezenými fyzickými, smyslovými nebo mentálními schopnostmi, případně s nedostatkem zkušeností a znalostí, mohou používat tento spotřebič za předpokladu, že mají dohled nebo byly poučeny o bezpečném používání spotřebiče a chápou související rizika.
- Děti si nesmí hrát se spotřebičem.
- Čerpadla bez označení, že jsou chráněna před účinky mrazu, se nesmí nechávat venku za mrazivého počasí.
- Pokud nebudete přístroj delší dobu používat, například přes zimu, je

vhodné rozkládací bazén rozebrat a uložit v interiéru.

- Toto zařízení musí být instalováno ve vzdálenosti více než 2 m od bazénu. Elektrická instalace musí odpovídat místním předpisům pro zapojení.
- Při instalaci tohoto produktu používejte pouze média dodaná nebo určená výrobcem.
- Je zásadně důležité, aby sací otvory nebyly uzavřeny.
- Během údržby filtračního systému doporučujeme zastavit filtraci.
- Pravidelně kontrolujte míru zanesení filtru.
- Pro čištění se doporučuje týdenní kontrola.
- K zajištění čistoty vody v bazénu by filtrace měla běžet alespoň 8 hodin denně.
- Všechny poškozené součásti nebo montážní sestavy vyměňte, jakmile to bude možné. Používejte pouze součásti schválené osobou zodpovědnou za uvedení produktu na trh.
- Všechny filtry a filtrační média je nutné pravidelně kontrolovat, aby se zajistilo, že neobsahují nečistoty, které by mohly bránit správné filtraci. Použitá filtrační média je nutno likvidovat v souladu s platnými předpisy.
- Instalace zařízení pro cirkulaci vody musí splňovat požadavky evropských i národních předpisů, zejména s ohledem na elektroinstalaci. Jakákoli změna pozice ventilu, velikosti čerpadla nebo velikosti mřížky může způsobit změnu průtoku a zvýšení rychlosti sání.
- Po instalaci bazénu je třeba, aby byla zásuvka přístupná.
- Pečlivě si prostudujte příručku s pokyny a uschovejte si ji pro budoucí použití.
- Pokud pokyny ztratíte, kontaktujte společnost Bestway nebo je vyhledejte na webu: [www.bestwaycorp.com](http://www.bestwaycorp.com)

## LIKVIDACE



Elektrické výrobky se nesmějí vyhazovat do komunálního odpadu. Kde k tomu existují příslušná zařízení, recyklujte je. Rady ohledně možností recyklace vám poskytnou místní orgány nebo prodejce výrobku.

## TECHNICKÉ BEZPEČNOSTNÍ POKYNY

- Zařízení musí být napájeno z uzemněné zásuvky.
- Nepoužívejte prodlužovací kabely.
- Když je filtrační čerpadlo poškozené, bazén nepoužívejte.
- Přívod nezakopávejte do země. Přívod umístěte tak, aby se minimalizovalo riziko poškození sekačkou, zastříhovačem a dalšími stroji.
- Toto čerpadlo je určeno pouze pro rozkládací bazény. Nepoužívejte je s napevno instalovanými bazény. Rozkládací bazén je navržen tak, aby jej

bylo možno snadno demontovat a znovu smontovat se zárukou původní pevnosti. Napevno instalovaný bazén je postaven na terénu nebo do terénu či budovy tak, že jej nelze snadno demontovat a uložit.

- Použití čerpadla s nesprávným elektrickým přívodem je nebezpečné a způsobí jeho zničení s katastrofálními následky.
- Při práci s elektrickými součástmi vypněte jistič a zajistěte jej proti náhodnému zapnutí. Nedodržení tohoto pokynu znamená nebezpečí zásahu elektrickým proudem, jenž může způsobit úraz nebo smrt.
- Nijak neupravujte koncovku ani neodstraňujte zemnicí kolík. Nepoužívejte přechodky. Se všemi dotazy týkajícími se funkčnosti uzemnění zástrčky se obraťte na kvalifikovaného elektrikáře.
- S čerpadlem zacházejte opatrně. Netahejte za kabel, nepřenášejte čerpadlo za kabel. Neodpojujte čerpadlo od zásuvky tahem za kabel. Chraňte kabel před odřením. Čerpadlo chraňte před kontaktem s ostrými předměty, olejem, pohyblivými součástmi jiných zařízení a před horkem.
- Čištění a údržba musí být prováděna dospělým uživatelem starším 18 let, který je seznámen s nebezpečím úrazu elektrickým proudem.
- Veškeré dotazy směřujte na kvalifikovaného elektrikáře.
- V případě pochybností týkajících se čerpadla nebo jiných zařízení pro cirkulaci vody kontaktujte kvalifikovaného instalátéra nebo výrobce, dovozce či distributora.
- Dodržujte všechny bezpečnostní pokyny a doporučení uvedená v příručce.
- Před použitím zařízení zkontrolujte. Případné výrobní vady nebo chybějící součásti po zakoupení nahlaste centru poprodejní podpory společnosti Bestway s využitím kontaktních údajů uvedených v této příručce. Ověřte, že součásti zařízení odpovídají modelu čerpadla, který jste si zakoupili.
- Na výkonnost a životnost čerpadla mohou mít vliv atmosférické podmínky. Chlad, horko a přímé slunce mohou vést ke zbytečnému opotřebení čerpadla. Pokud možno čerpadlo před těmito faktory chraňte.
- Před demontáží nebo údržbou čerpadla je důležité místo sítěk do vstupního a výstupního otvoru čerpadla instalovat původně dodané zátky.
- Nepřilňte čerpadlo chemikáliemi.
- Nepřipojujte a neodpojujte toto zařízení, když máte mokré ruce.
- Spotřebič vždy odpojujte od sítě v deštivých dnech, před čištěním nebo před jinou údržbou a také tehdy, když jej necháte bez dozoru v době dovolené.
- Tento produkt není určen ke komerčnímu použití.

## PŘIPOJENÍ ZÁKLADNY

### PRO 330GAL

Norma EN60335-2-41 TEST vyžaduje, aby bylo čerpadlo před použitím upevněno ve svislém směru k zemi, dřevěnému nebo betonovému podstavci. Na podstavci musí být dva otvory o průměru 9 mm. Vzdálenost mezi otvory je 127 mm. Umístíte čerpadlo na podstavec a upevníte pomocí šroubů a matic. Všechny součásti podstavce musí mít hmotnost nejméně 18 kg, aby nemohlo čerpadlo náhodou spadnout.

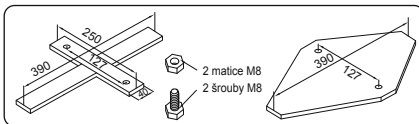

### PRO 530GAL

Norma EN60335-2-41 TEST vyžaduje, aby bylo čerpadlo před použitím upevněno ve svislém směru k zemi, dřevěnému nebo betonovému podstavci. Na podstavci musí být dva otvory o průměru 9 mm. Vzdálenost mezi otvory je 159 mm. Umístíte čerpadlo na podstavec a upevníte pomocí šroubů a matic. Všechny součásti podstavce musí mít hmotnost nejméně 18 kg, aby nemohlo čerpadlo náhodou spadnout.

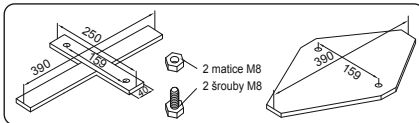

### PRO 800GAL

Norma EN60335-2-41 TEST vyžaduje, aby bylo čerpadlo před použitím upevněno ve svislém směru k zemi, dřevěnému nebo betonovému podstavci. Na podstavci musí být dva otvory o průměru 9 mm. Vzdálenost mezi otvory je 166 mm. Umístíte čerpadlo na podstavec a upevníte pomocí šroubů a matic. Všechny součásti podstavce musí mít hmotnost nejméně 18 kg, aby nemohlo čerpadlo náhodou spadnout.

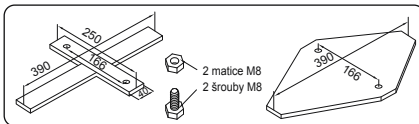

## NASTAVENÍ

### KONTROLNÍ SEZNAM

S využitím seznamu dílů v příručce zkontrolujte správnost obsahu balení. Ověřte, že součásti zařízení odpovídají modelu, který jste si zakoupili. V případě, že jakékoli díly jsou v době nákupu poškozené nebo chybí, navštivte naše webové stránky [bestwaycorp.com/support](http://bestwaycorp.com/support).

### VYBERTE SPRÁVNÉ UMÍSTĚNÍ

Filtrační čerpadlo umístíte na pevný a rovný podklad. Musí být umístěno na stejné úrovni jako dno bazénu. Pokud je filtrační čerpadlo výš nebo níž než dno bazénu, může to mít negativní dopady na výkon a životnost filtračního čerpadla. Bazén a filtrační čerpadlo je třeba umístit na místo s dostatečným odvodněním a snadným přístupem kvůli údržbě. Nikdy neumísťujte filtrační čerpadlo na místo, kde by se mohla nahromadit voda.

## INSTALACE

- Pokyny k instalaci zachycují vyobrazení . Vyobrazení mají pouze ilustrační charakter. Nemusí zobrazovat daný produkt. Bez měřítka.
- Společnost Bestway nenese odpovědnost za škody způsobené na filtračním čerpadle špatným zacházením nebo nedodržením těchto pokynů.
- Je zásadně důležité, aby hydraulická připojení nebyla zablokována.
- Nenechte filtrační čerpadlo běžet nasucho. Před spuštěním filtračního čerpadla se ujistěte, že je vstupní i výstupní ventil bazénu zaplaven vodou.

## ÚDRŽBA

- Před prováděním jakékoli údržby se ujistěte, že je filtrační čerpadlo odpojeno ze sítě.
- Pokyny k údržbě naleznete v příručce v podobě vyobrazení . Vyobrazení mají pouze ilustrační charakter. Nemusí zobrazovat daný produkt. Bez měřítka.
- K optimalizaci výkonu filtračního čerpadla a z hygienických důvodů doporučujeme měnit filtrační vložku za novou každé dva týdny.

## SKLADOVÁNÍ

- Demontujte před uskladněním filtračního čerpadla veškeré příslušenství. Ujistěte se, že jste filtrační čerpadlo, hadice i sítko na nečistoty kompletně očistili a osušili. Pokud nejsou všechny části zcela suché, může se tvořit plíseň.
- Před uskladněním vyjměte a zlikvidujte filtrační vložku.
- Pokud je teplota prostředí nižší než 10 °C / 50 °F, důrazně doporučujeme filtrační čerpadlo rozebrat.
- Uskladněte filtrační čerpadlo na suchém místě o teplotě mezi 10 °C / 50 °F a 38 °C / 100 °F.

## ZÁRUČNÍ PODMÍNKY

Informace o záručních podmínkách naleznete na našich webových stránkách: [www.bestwaycorp.com](http://www.bestwaycorp.com).

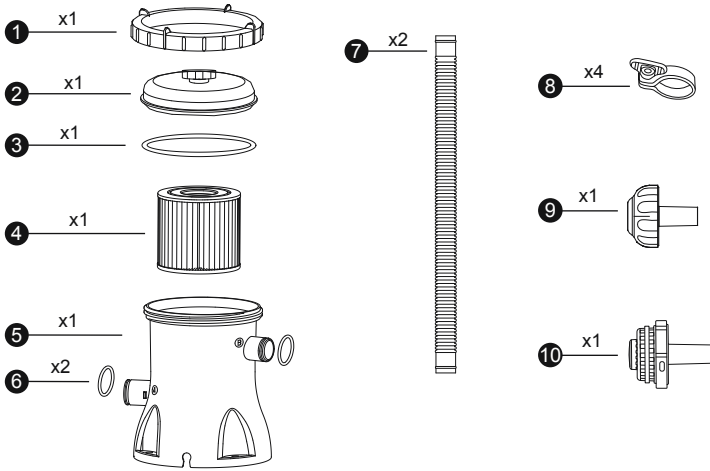

1

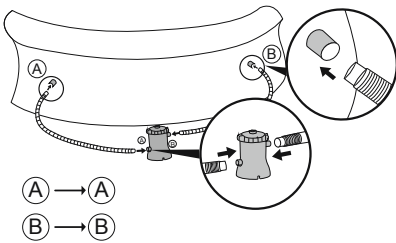

2

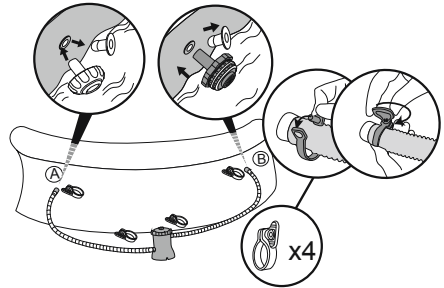

3

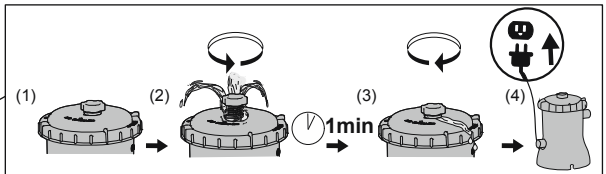
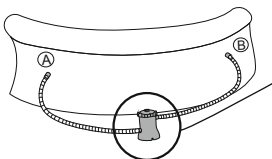



1

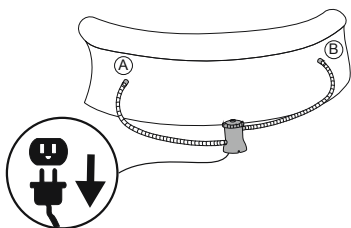

2

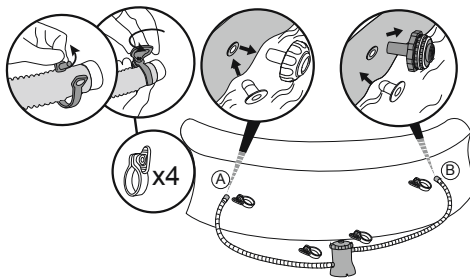

3

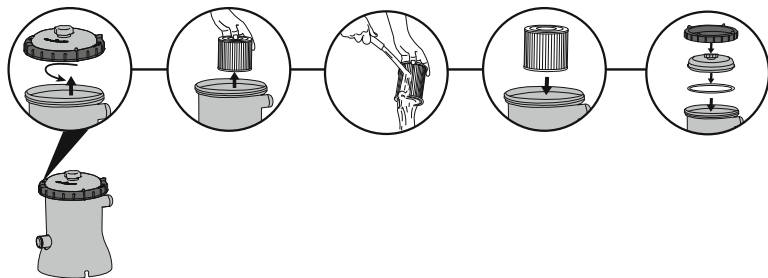

4

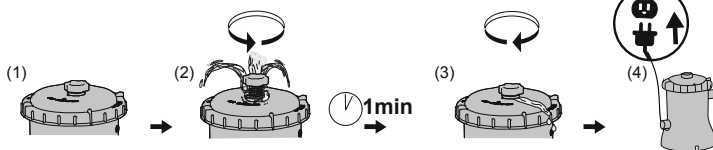
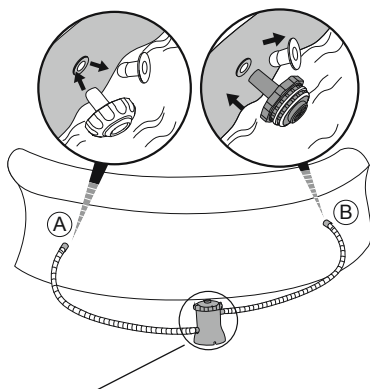



For support please visit us at:  
[bestwaycorp.com/support](https://bestwaycorp.com/support)

©2023 Bestway Inflatables & Material Corp.

All rights reserved/Tous droits réservés/Todos los derechos reservados/Alle Rechte vorbehalten/Tutti i diritti riservati

Trademarks used in some countries under license from/

Marques utilisées dans certains pays sous la licence de/

Marcas comerciales utilizadas en algunos países bajo la licencia de/

Die Warenzeichen werden in einigen Ländern verwendet unter Lizenz der/

Marchi utilizzati in alcuni paesi concessi in licenza a

**Bestway Inflatables & Material Corp., Shanghai, China**

Manufactured, distributed and represented in the European Union by/

Fabriqué, distribués et représentés dans l'Union Européenne par/Fabricado, distribuido y representado en la Unión Europea por/

Hergestellt, vertrieben und in der Europäischen Union vertreten von/Prodotto, distribuito e rappresentato nell'Unione Europea da

**Bestway Europe S.p.a., Via Resistenza, 5, 20098 San Giuliano Milanese (Milano), Italy**

Distributed in Latin America by/Distribué en Amérique latine par/Distribuido en Latinoamérica por/Distribuido na América Latina por

**Bestway Central & South America Ltda, Salar Ascotan 1282, Parque Enea, Pudahuel, Santiago, Chile**

Distributed in Australia & New Zealand by **Bestway Australia Pty Ltd, Unit 2/98-104 Carnarvon St Silverwater, NSW 2128, Australia**

Tel: Australia: +61 2 9037 1388; New Zealand: +0800 142 101

Distributed in United Kingdom by **Bestway Corp UK Ltd, 8 Wentworth Road, Heathfield Industrial Estate, Newton Abbot, Devon, TQ12 6TL**

Exported by/Exporté par/Exportado por/Exportiert von/Esportato da

**Bestway (Hong Kong) International Ltd./Bestway Enterprise Company Limited**

Suite 713, 7/Floor, East Wing, Tsim Sha Tsui Centre, 66 Mody Road, Kowloon, Hong Kong

[www.bestwaycorp.com](https://www.bestwaycorp.com)