

Bestway®

©2023 Bestway Inflatables & Material Corp.

All rights reserved/Tous droits réservés/Todos los derechos reservados/

Alle Rechte vorbehalten/Tutti i diritti riservati

Trademarks used in some countries under license from/

Marques utilisées dans certains pays sous la licence de/

Marcas comerciales utilizadas en algunos países bajo la licencia de/

Die Warenzeichen werden in einigen Ländern verwendet unter Lizenz der/

Marchi utilizzati in alcuni paesi concessi in licenza a

Bestway Inflatables & Material Corp., Shanghai, China

Manufactured, distributed and represented in the European Union by/

Fabriqués, distribués et représentés dans l'Union Européenne par/Fabricado, distribuido y representado en la Unión Europea por/

Hergestellt, vertrieben und in der Europäischen Union vertreten von/Prodotto, distribuito e rappresentato nell'Unione Europea da

Bestway Europe S.p.a., Via Resistenza, 5, 20098 San Giuliano Milanese (Milano), Italy

Distributed in Latin America by/Distribué en Amérique latine par/Distribuido en Latinoamérica por/Distribuido en América Latina por

Bestway Central & South America Ltda, Salar Ascotan 1282, Parque Enea, Pudahuel, Santiago, Chile

Distributed in Australia & New Zealand by **Bestway Australia Pty Ltd, Unit 2/98-104 Carnarvon St Silverwater, NSW 2128, Australia**

Tel: Australia: +61 2 9037 1388; New Zealand: +0800 142 101

Distributed in United Kingdom by **Bestway Corp UK Ltd, 8 Wentworth Road, Heathfield Industrial Estate, Newton Abbot, Devon, TQ12 6LL**

Exported by/Exporté par/Exportado por/Exportiert von/Esportato da

Bestway (Hong Kong) International Ltd./Bestway Enterprise Company Limited

Suite 713, 7/Floor, East Wing, Tsim Sha Tsui Centre, 66 Mody Road, Kowloon, Hong Kong

www.bestwaycorp.com



bestwaycorp.com/support





PŘÍRUČKA PRO MAJITELE

Filtrační čerpadlo 58680 pro max. výšku 1,5 m

Bezdrátový režim: Wi-Fi 2,4 GHz 2412–2472 MHz

Max. výkon: 20,5 dBm



Navštivte kanál YouTube společnosti Bestway

DŮLEŽITÉ BEZPEČNOSTNÍ POKYNY

PŘEČTĚTE SI VŠECHNY POKYNY A DODRŽUJTE JE.

Než začnete filtrační čerpadlo instalovat a používat, pečlivě si přečtěte všechny pokyny v této uživatelské příručce. Je třeba, abyste jim všem rozuměli a dodržovali je. Tato varování, pokyny a bezpečnostní návody se týkají některých rizik používání filtračních systémů, ale nepokrývají všechna rizika a nebezpečí ve všech situacích. Vždy buďte opatrní, používejte zdravý rozum a správně se rozhodujte při jakékoliv vodní aktivitě. Uchovejte tuto příručku pro pozdější potřebu. Kromě toho vám mohou být, v závislosti na typu filtračního čerpadla, dodány následující údaje. Návod si uschovejte na bezpečném místě. Pokud návod nemáte, vyhledejte jej na webu www.bestwaycorp.com/support.

VAROVÁNÍ

- Čerpadlo má být napájeno prostřednictvím izolačního transformátoru nebo přes proudový chránič (RCD) s jmenovitým unikajícím proudem nepřesahujícím 30 mA.
- Zástrčka čerpadla musí být minimálně 3,5 m od bazénu.
- Nepoužívejte čerpadlo, když jsou v bazénu lidé.
- V případě poškození napájecího kabelu je nutné, aby jej vyměnil výrobce, jeho servisní organizace nebo podobně kvalifikovaná osoba.
- Před montáží, demontáží nebo čištěním vždy odpojte spotřebič od napájení.
- Osoby s omezenými fyzickými, smyslovými nebo mentálními schopnostmi, případně s nedostatkem zkušeností a znalostí, mohou používat tento spotřebič za předpokladu, že mají dohled nebo byly poučeny o bezpečném používání spotřebiče a chápou související rizika.
- Děti si nesmí hrát se spotřebičem.

- Čerpadla bez označení, že jsou chráněna před účinky mrazu, se nesmí nechávat venku za mrazivého počasí.
- Pokud nebudete přístroj delší dobu používat, například přes zimu, je vhodné rozkládací bazén rozebrat a uložit v interiéru.
- Toto zařízení musí být instalováno ve vzdálenosti více než 2 m od bazénu. Elektrická instalace musí odpovídat místním předpisům pro zapojení.
- Při instalaci tohoto produktu používejte pouze média dodaná nebo určená výrobcem.
- Je zásadně důležité, aby sací otvory nebyly uzavřeny.
- Během údržby filtračního systému doporučujeme zastavit filtraci.
- Pravidelně kontrolujte míru zanesení filtru.
- Pro čištění se doporučuje týdenní kontrola.
- K zajištění čistoty vody v bazénu by filtrace měla běžet alespoň 8 hodin denně.
- Všechny poškozené součásti nebo montážní sestavy vyměňte, jakmile to bude možné. Používejte pouze součásti schválené osobou zodpovědnou za uvedení produktu na trh.
- Všechny filtry a filtrační média je nutné pravidelně kontrolovat, aby se zajistilo, že neobsahují nečistoty, které by mohly bránit správné filtraci. Použitá filtrační média je nutno likvidovat v souladu s platnými předpisy.
- Instalace zařízení pro cirkulaci vody musí splňovat požadavky evropských i národních předpisů, zejména s ohledem na elektroinstalaci. Jakákoli změna pozice ventilu, velikosti čerpadla nebo velikosti mřížky může způsobit změnu průtoku a zvýšení rychlosti sání.
- Po instalaci bazénu je třeba, aby byla zásuvka přístupná.
- Pečlivě si prostudujte příručku s pokyny a uschovejte si ji pro budoucí použití.
- Pokud pokyny ztratíte, kontaktujte společnost Bestway nebo je vyhledejte na webu: www.bestwaycorp.com
- Tímto Bestway prohlašuje, že typ rádiového zařízení 58680 je v souladu se směrnicí 2014/53/EU.
- Úplné znění EU prohlášení o shodě je k dispozici na této internetové adrese: www.bestwaycorp.com
- Společnost Bestway tímto prohlašuje, že typ rádiového zařízení 58680 je v souladu s předpisy o rádiových zařízeních z roku 2017.
- Úplný text UKCA prohlášení o shodě je k dispozici na této internetové adrese: www.bestwaycorp.com.

LIKVIDACE



Elektrické výrobky se nesmějí vyhazovat do komunálního odpadu. Kde k tomu existují příslušná zařízení, recyklujte je. Rady ohledně možností recyklace vám poskytnou místní orgány nebo prodejce výrobku.

TECHNICKÉ BEZPEČNOSTNÍ POKYNY.

- Nepoužívejte prodlužovací kabely.
- V případě poruchy filtračního čerpadla zakažte přístup do bazénu.
- Přívod nezakopávejte do země. Přívod umístěte tak, aby se minimalizovalo riziko poškození sekačkou, zastříhovačem a dalšími stroji.
- Toto čerpadlo je určeno pouze pro rozkládací bazény. Nepoužívejte je s napevno instalovanými bazény. Rozkládací bazén je navržen tak, aby jej bylo možno snadno demontovat a znovu smontovat se zárukou původní pevnosti. Napevno instalovaný bazén je postaven na terénu nebo do terénu či budovy tak, že jej nelze snadno demontovat a uložit.
- Použití čerpadla s nesprávným elektrickým přívodem je nebezpečné a způsobí jeho zničení s katastrofálními následky.
- Při práci s elektrickými součástmi vypněte jistič a zajistěte jej proti náhodnému zapnutí. Nedodržení tohoto pokynu znamená nebezpečí zásahu elektrickým proudem, jenž může způsobit úraz nebo smrt.
- S čerpadlem zacházejte opatrně. Netahejte za kabel, nepřenášejte čerpadlo za kabel. Neodpojujte čerpadlo od zásuvky tahem za kabel. Chraňte kabel před odřením. Čerpadlo chraňte před kontaktem s ostrými předměty, olejem, pohyblivými součástmi jiných zařízení a před horkem.
- Čištění a údržba musí být prováděna dospělým uživatelem starším 18 let, který je seznámen s nebezpečím úrazu elektrickým proudem.
- Veškeré dotazy směřujte na kvalifikovaného elektrikáře.
- V případě pochybností týkajících se čerpadla nebo jiných zařízení pro cirkulaci vody kontaktujte kvalifikovaného instalatéra nebo výrobce, dovozce či distributora.
- Dodržujte všechny bezpečnostní pokyny a doporučení uvedená v příručce.
- Před použitím zařízení zkontrolujte. Případné výrobní vady nebo chybějící součásti po zakoupení nahlase centru poprodejní

podpory společnosti Bestway s využitím kontaktních údajů uvedených v této příručce. Ověřte, že součásti zařízení odpovídají modelu čerpadla, který jste si zakoupili.

- Na výkonost a životnost čerpadla mohou mít vliv atmosférické podmínky. Chlad, horko a přímé slunce mohou vést ke zbytečnému opotřebení čerpadla. Pokud možno čerpadlo před těmito faktory chraňte.
- Před demontáží nebo údržbou čerpadla je důležité místo sítěk do vstupního a výstupního otvoru čerpadla instalovat původně dodané zátky.
- Neplňte čerpadlo chemikáliemi.
- Nepřipojujte a neodpojujte toto zařízení, když máte mokré ruce.
- Spotřebič vždy odpojujte od sítě v deštivých dnech, před čištěním nebo před jinou údržbou a také tehdy, když jej necháte bez dozoru v době dovolené.
- Tento produkt není určen ke komerčnímu použití.

TYTO POKYNY SI ULOŽTE

PŘIPOJENÍ ZÁKLADNY

Čerpadlo musí být před použitím upevněno ve svislém směru k zemi, dřevěnému nebo betonovému podstavci. Na podstavci musí být dva otvory o průměru 7 mm. Vzdálenost mezi otvory je 242 mm. Umístěte čerpadlo na podstavec a upevněte pomocí šroubů a matic. Všechny součásti podstavce musí mít hmotnost nejméně 18 kg, aby nemohlo čerpadlo náhodou spadnout.

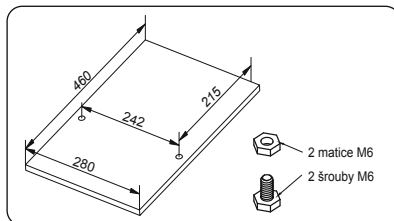

NASTAVENÍ

KONTROLNÍ SEZNAM

S využitím seznamu dílů v příručce zkontrolujte správnost obsahu balení. Ověřte, že součásti zařízení odpovídají modelu, který jste si zakoupili. V případě, že jakékoli díly jsou v době nákupu poškozené nebo chybí, navštivte naše webové stránky bestwaycorp.com/support.

VYBERTE SPRÁVNÉ UMÍSTĚNÍ

Filtrační čerpadlo umístěte na pevný a rovný podklad. Musí být umístěno na stejné úrovni jako dno bazénu. Pokud je filtrační čerpadlo výš nebo níž než dno bazénu, může to mít negativní dopady na výkon a životnost filtračního čerpadla. Bazén a filtrační čerpadlo je třeba umístit na místo s dostatečným odvodněním a snadným přístupem kvůli údržbě. Nikdy neumísťujte filtrační čerpadlo na místo, kde by se mohla nahromadit voda.

INSTALACE

- Postup při instalaci popisují obrázky  uvnitř příručky. Vyobrazení mají pouze ilustrační charakter. Nemusí zobrazovat daný produkt. Bez měřítka.
- Společnost Bestway nenese odpovědnost za škody způsobené na filtračním čerpadle špatným zacházením nebo nedodržením těchto pokynů.
- Je zásadně důležité, aby hydraulická připojení nebyla zablokována.
- Nenechte filtrační čerpadlo běžet nasucho. Před spuštěním filtračního čerpadla se ujistěte, že je vstupní i výstupní ventil bazénu zaplaven vodou.

POUŽÍVÁNÍ FILTRAČNÍHO ČERPADLA



Vypínač / přepínač Wi-Fi

Toto tlačítko má dvě funkce:

- Zapínání/vypínání: Zapnutí nebo vypnutí čerpadla.

- Funkce aktivace Wi-Fi: Další informace najdete v návodu k používání sítě Wi-Fi.



Tlačítko pro nastavení času

Během operace nastavování čas na displeji bliká. Při každém stisknutí tlačítka pro nastavení se hodnota na časovači snižuje o 1 hodinu. Když dosáhnete požadovaného času, nedotýkejte se 5 sekund žádného tlačítka. Světélko na displeji přestane blikat. Nastavování je dokončeno.



Kontrolka sítě Wi-Fi

Podle této kontrolky lze zjistit stav připojení k Wi-Fi. Význam různých stavů této kontrolky najdete vysvětlený v části Definic stavů kontrolky Wi-Fi.

• Po nastavení doby provozu se čerpadlo automaticky spustí znovu následující den.

• V případě výpadku napájení nebo uvolnění kabelu se čas provozu výrobku resetuje na výchozí hodnotu 10 hodin.



Indikátor stavu filtrační vložky / nízký průtok





Indikátor filtru svítí: Filtrační vložka je znečištěná nebo systém detekoval nízký průtok. Obnovte funkčnost vložky pomocí pokynů pro řešení potíží.



Digitální displej

Zobrazení „- -“ indikuje pohotovostní stav. Stisknutím tlačítka vypínače  otevřete časovač čerpadla.

Definice stavů kontrolky Wi-Fi

Chování kontrolky	Definice
 Kontrolka Wi-Fi svítí	Připojeno k routeru
 Kontrolka Wi-Fi nesvítí	Kontrolka je poškozená nebo došlo k problému s modulem Wi-Fi.
 Kontrolka Wi-Fi rychle bliká	Ztráta signálu sítě Wi-Fi
 Kontrolka Wi-Fi pomalu bliká	Čekání na připojení k routeru

Kontrolka Wi-Fi pouze indikuje stav připojení čerpadla k bezdrátovému routeru. Když kontrolka Wi-Fi svítí, ale v aplikaci se zobrazuje, že je zařízen offline, zkontrolujte, zda není porucha v bezdrátové síti routeru.

ÚDRŽBA

- Před prováděním jakékoli údržby se ujistěte, že je filtrační čerpadlo odpojeno ze sítě.
- Pokyny k údržbě naleznete v podobě vyobrazení  v příručce. Vyobrazení mají pouze ilustrační charakter. Nemusí zobrazovat daný produkt. Bez měřítka.
- K optimalizaci výkonu filtračního čerpadla a z hygienických důvodů doporučujeme měnit filtrační vložku za novou každé dva týdny.

SKLADOVÁNÍ

- Demontujte před uskladněním filtračního čerpadla veškeré příslušenství. Ujistěte se, že jste filtrační čerpadlo, hadice i sítko na nečistoty kompletně očistili a osušili. Pokud nejsou všechny části zcela suché, může se tvořit plíseň.
- Před uskladněním vyjměte a zlikvidujte filtrační vložku.
- Pokud je teplota prostředí nižší než 10 °C / 50 °F, důrazně doporučujeme filtrační čerpadlo rozebrat.
- Uskladněte filtrační čerpadlo na suchém místě o teplotě mezi 10 °C / 50 °F a 38 °C / 100 °F.

ZÁRUČNÍ PODMÍNKY

Informace o záručních podmínkách naleznete na našich webových stránkách: www.bestwaycorp.com.

ŘEŠENÍ POTÍŽÍ

Pokud se zobrazuje na displeji „Er“ nebo aplikaci hlásí „Filter pump detects no water flow“ (Filtrační čerpadlo nedetekuje průtok vody), vypojte zařízení z elektrické sítě a vyřešte problém podle následujících pokynů.

Kód	Důvody	Řešení
Na zařízení je zobrazeno „Er“ nebo se na aplikaci objeví hlášení „Filter pump detects no water flow“ (Filtrační čerpadlo nedetekuje průtok vody)	<ul style="list-style-type: none"> • Systém nedetekuje žádný průtok vody. • Čerpadlo je zapnuté, ale motor není v chodu. 	<ul style="list-style-type: none"> • Ujistěte se, že jsou přírodní i výstupní otvor bazénu plně zakryty vodou. • Ujistěte se, že jsou otevřeny ventily na vstupu i výstupu. • Odvzdušněte celý oběhový systém. • Prostudujte si sekci Podpora na webu www.bestwaycorp.com.
Kontrolka filtru svítí nebo aplikace hlásí „Filter cartridge is dirty / Low flow rate“ (Znečištěná filtrační vložka / nízký průtok)	<ul style="list-style-type: none"> • Regulační ventil je zavřený nebo není úplně otevřený. • Hadici nebo sítka blokují nějaké nečistoty. • Filtrační vložka je znečištěná. 	<ul style="list-style-type: none"> • Zkontrolujte a otevřete regulační ventil. • Odstraňte vše, co blokuje průtok, a resetujte alarm. • Vyjměte filtrační vložku a opláchněte ji. Pokud se tímto postupem chyba neodstraní, vyměňte filtrační vložku za novou. • Prostudujte si sekci Podpora na webu www.bestwaycorp.com.
Aplikace hlásí „The filter pump is off and cannot be controlled“ (Filtrační čerpadlo je vypnuté a nelze je regulovat).	<ul style="list-style-type: none"> • K této chybě dochází, pokud je časovací rozhraní otevřené a filtrační čerpadlo je při tom vypnuté. 	<ul style="list-style-type: none"> • Kliknutím na „x“ rozhraní zavřete. • Prostudujte si sekci Podpora na webu www.bestwaycorp.com.

Problémy	Příčiny problémů	Řešení
Síť Wi-Fi se nepodařilo úspěšně nastavit.	Čerpadlo bylo připojeno k nesprávnému pásmu.	Pokud router, ke kterému čerpadlo připojujete, využívá dvě pásma a v současné chvíli nevyužívá síť 2,4 GHz, přepněte router na jiné pásmo (2,4 GHz) a zkuste s ním čerpadlo spárovat znovu. Síť 5 GHz nejsou podporovány.
	Filtrační čerpadlo se nachází příliš daleko od routeru.	Zkontrolujte pomocí mobilního telefonu, zda je v daném místě kvalitní signál sítě Wi-Fi. V případě, že telefonem zjistíte, že je signál slabý, zjistěte, kde je signál sítě Wi-Fi kvalitní, a filtrační čerpadlo přemístěte do tohoto místa.
	Zadali jste nesprávné jméno sítě.	Začněte postup připojení znovu a dejte pozor, abyste zadali jméno sítě správně.
	Během připojování bylo zadáno nesprávné heslo sítě Wi-Fi.	Začněte postup připojení znovu a dejte pozor, abyste zadali heslo správně.
	Síla signálu Wi-Fi je nestabilní.	1. Zkontrolujte, zda router funguje správně. 2. Jděte do místa, kde je umístěno filtrační čerpadlo, a na telefonem zkontrolujte signál sítě Wi-Fi. Pokud síla signálu není stabilní, zkontrolujte router. Pokud signál ukazuje plnou sílu, zopakujte operaci připojení filtračního čerpadla k síti.
	V blízkosti filtračního čerpadla se nachází nějaký spotřebič, který signál routeru ruší.	Připojení k síti Wi-Fi může komplikovat elektromagnetické nebo jiné rušení. Snažte se, aby se čerpadlo nenacházelo nikde, kde by bylo vystaveno rušení způsobovanému jinými elektronickými zařízeními.
	Váš telefon se během registrace nepřipojí k síti Wi-Fi.	Zkontrolujte, zda nemáte na mobilním zařízení aktivovaný režim letadlo. Ujistěte se, že při připojování k síti Wi-Fi je režim letadlo deaktivován.
	Zpětná vazba k aplikaci	V sekci nápovědy v aplikaci najdete mnoho aktuálních tipů k řešení potíží.

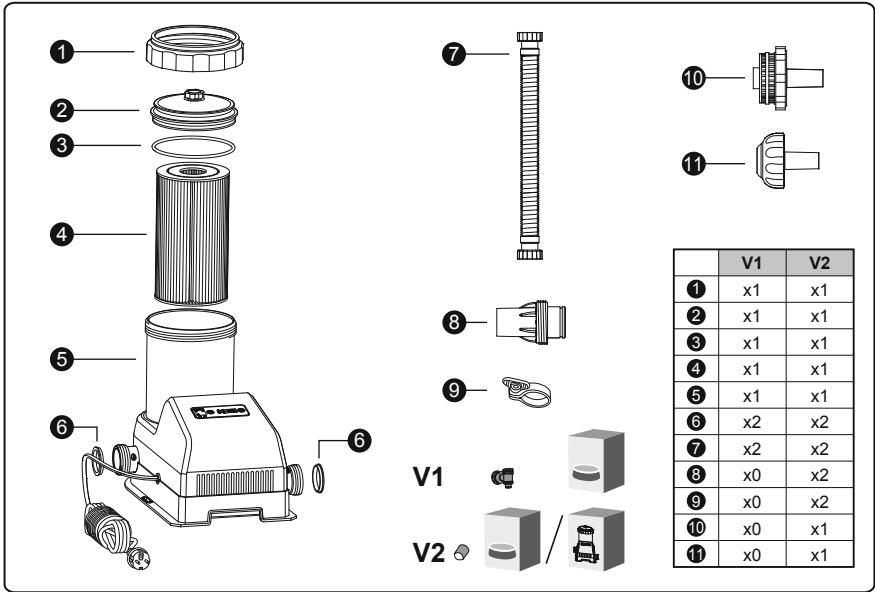

	V1	V2
①	x1	x1
②	x1	x1
③	x1	x1
④	x1	x1
⑤	x1	x1
⑥	x2	x2
⑦	x2	x2
⑧	x0	x2
⑨	x0	x2
⑩	x0	x1
⑪	x0	x1

V1

V2



V1

1.1

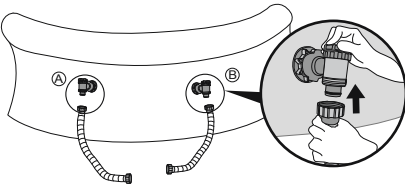

1.2

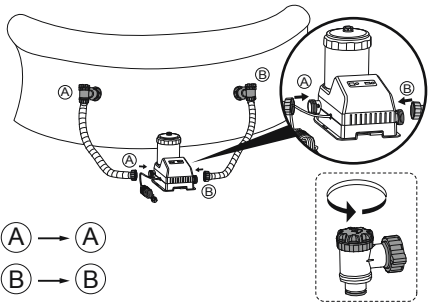

A → A

B → B

1.3

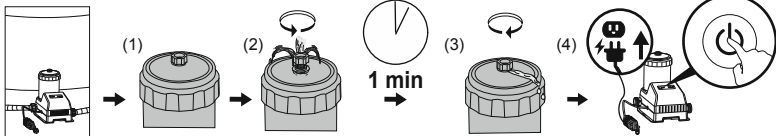



V2

2.1

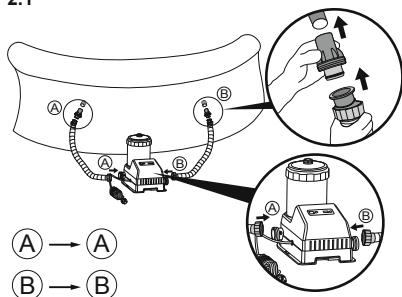

2.2

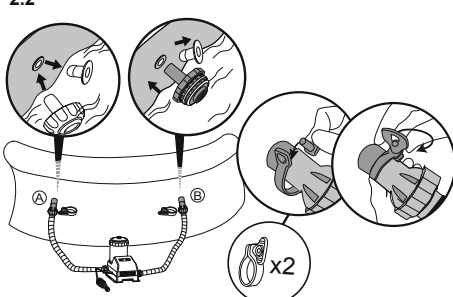

2.3

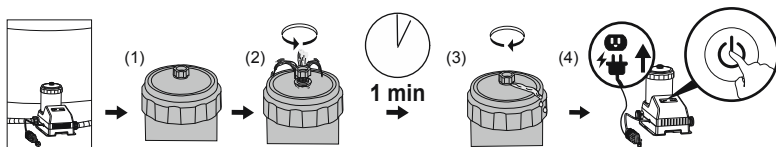

V1

1.1

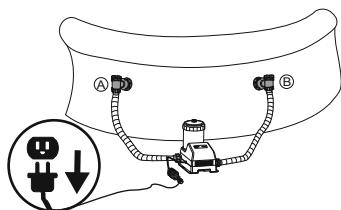

1.2

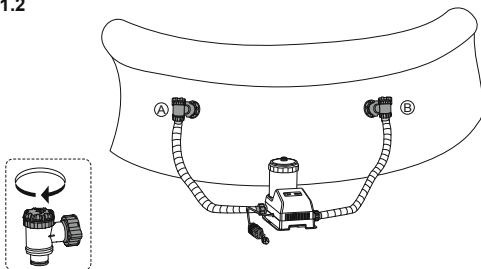

1.3

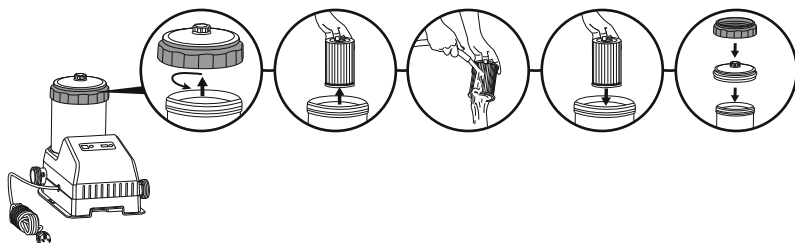

1.4

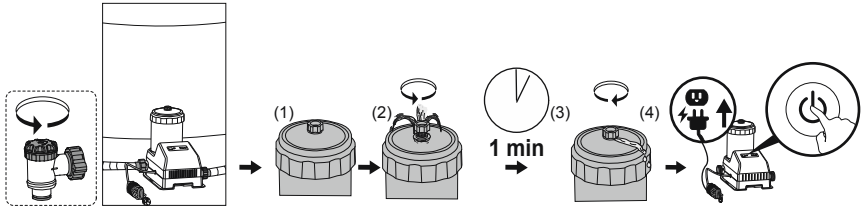

V2

2.1

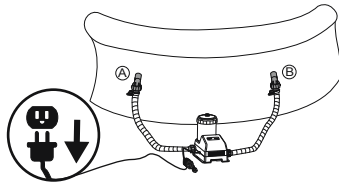

2.2

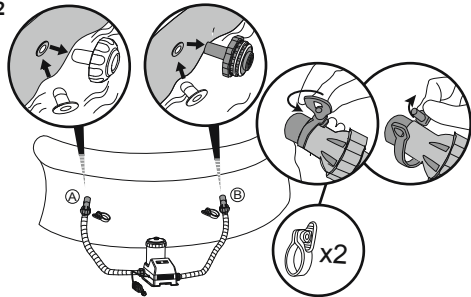

2.3

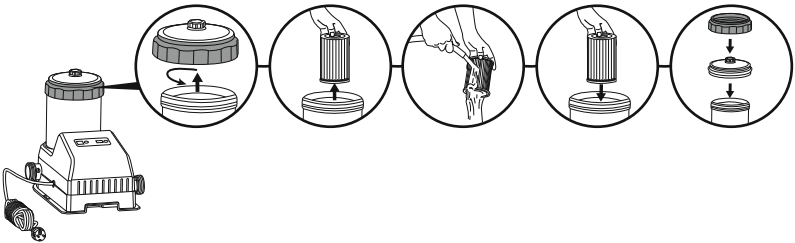

2.4

