

DOMO



DO8126

Handleiding	Kolomventilator
Mode d'emploi	Ventilateur colonne
Gebrauchsanleitung	Säulenventilator
Instruction booklet	Tower fan
Manual de instrucciones	Ventilador
Návod k použití	Sloupový ventilátor
Návod na použitie	Stĺpový ventilátor



Lees aandachtig alle instructies - bewaar deze handleiding voor latere raadpleging.
Lisez attentivement les instructions - gardez le mode d'emploi pour utilisation ultérieure.

Lesen Sie genau die Anweisungen - bewahren Sie die Gebrauchsanleitung für spätere
heranziehung.

Read all instructions carefully - save this instruction manual for future reference.

Lea detenidamente todas las instrucciones - Conserve este manual para futura referencia.

Před použitím si důkladně přečtěte tento manuál - manuál si uschovejte i pro případ
budoucího nahlédnutí.

Pred použitím si dôkladne prečítajte tento manuál - manuál si uschovajte aj pre prípad
budúceho nahliadnutie.

NL	Nederlands	3
FR	Français	10
DE	Deutsch	17
EN	English	24
ES	Español	30
CZ	Čeština	37
SK	Slovenčina	43

GARANTIE

Geachte klant,

Al onze producten ondergaan steeds een strenge kwaliteitscontrole, alvorens ze aan je worden aangeboden. Mocht je desondanks toch nog problemen hebben met jouw toestel, dan betreuren wij dit ten zeerste. In dat geval verzoeken wij je contact op te nemen met onze klantendienst.

Onze medewerkers zullen je met plezier verder helpen.



+32 14 21 71 91



info@linea2000.be

Maandag – Donderdag : 8.30u – 12.00u en van 13.00u – 17.00u

Vrijdag : 8.30u – 12.00u en van 13.00u – 16.30u

Dit apparaat heeft een garantietermijn van 2 jaar vanaf de datum van aankoop. Gedurende de garantieperiode zal de distributeur volledige verantwoording op zich nemen voor gebreken die aanwijsbaar berusten op materiaal- of constructiefouten. Wanneer dergelijke gebreken voorkomen, zal het apparaat, indien nodig, vervangen of gerepareerd worden. De garantieperiode van 2 jaar zal op dit moment niet terug beginnen, maar loopt verder tot 2 jaar na de aankoop van het toestel. De garantie wordt verleend op basis van het kassaticket. Indien je apparaat defect is binnen de garantietermijn van 2 jaar, dan mag je het toestel samen met het originele kassaticket binnenbrengen in de winkel waar je het toestel hebt aangekocht.

De garantie op accessoires en onderdelen die onderhevig zijn aan slijtage, bedraagt 6 maanden.

De garantie en verantwoordelijkheid/aansprakelijkheid van de leverancier en fabrikant vervallen automatisch in de volgende gevallen:

- Bij het niet naleven van de instructies in deze handleiding.
- Bij verkeerde aansluiting, vb. te hoge elektrische spanning.
- Bij verkeerd, hardhandig of abnormaal gebruik.
- Bij onvoldoende of verkeerd onderhoud.
- Bij herstelling of wijziging van het toestel door de consument of niet gemachtigde derden.
- Bij gebruik van onderdelen of accessoires welke niet worden aanbevolen of geleverd door de leverancier / fabrikant.

VEILIGHEIDSVOORSCHRIFTEN

- Dit toestel mag gebruikt worden door kinderen vanaf 16 jaar en ouder, en door personen met een fysieke of sensorische beperking of mensen met een beperkte mentale capaciteit of gebrek aan ervaring of kennis, op voorwaarde dat deze personen toezicht krijgen of instructies hebben gekregen over het gebruik van het toestel op een veilige manier en dat ze ook de gevaren kennen bij het gebruik van het toestel.
- Kinderen mogen niet met het toestel spelen.
- Onderhoud en reiniging van het toestel mogen niet gebeuren door kinderen, tenzij ze ouder zijn dan 16 jaar en toezicht krijgen. Hou het toestel en het snoer buiten het bereik van kinderen jonger dan 16 jaar.
- Dit toestel is geschikt om te gebruiken in de huishoudelijke omgeving en in gelijkaardige omgevingen zoals:
 - Keukenhoek voor personeel van winkels, kantoren en andere gelijkaardige professionele omgevingen
 - Boerderijen
 - Hotel- en motelkamers en andere omgevingen met een residentieel karakter
 - Gastenkamers, of gelijkaardige
- Opgelet: het toestel mag niet gebruikt worden met een externe timer of een aparte afstandsbediening.
- Lees alle instructies voor gebruik.
- Kijk voor gebruik na of het voltage vermeld op het toestel overeenkomt met het voltage van het elektriciteitsnet bij je thuis.
- Laat het snoer niet op een heet oppervlak of over de rand van een tafel of aanrecht hangen.
- Gebruik het toestel nooit wanneer het snoer of de stekker beschadigd is, na een slechte werking van het toestel of wanneer het toestel beschadigd is. Breng het toestel dan naar het dichtsbijzijnde gekwalificeerde service center voor nazicht en reparatie.
- Streng toezicht is noodzakelijk wanneer het toestel door of in de buurt van kinderen gebruikt wordt.
- Het gebruik van accessoires die niet aanbevolen of verkocht worden door de fabrikant, kan brand, elektrische schokken of verwondingen veroorzaken.
- Trek de stekker uit het stopcontact wanneer het toestel niet in gebruik is, vooraleer onderdelen te monteren of demonteren en vooraleer het toestel te reinigen. Zet eerst alle knoppen in de 'uit'-stand en trek de stekker bij de stekker zelf uit het stopcontact. Trek nooit aan het snoer om de stekker uit het stopcontact te trekken.
- Laat een werkend toestel niet zonder toezicht achter.
- Zet dit toestel nooit op of in de buurt van een gasvuur of elektrisch vuur of op een plaats waar het in contact zou kunnen komen met een warm toestel.
- Gebruik het toestel niet buiten.

- Gebruik het toestel enkel voor het doel waarvoor het bestemd is.
- Gebruik het toestel altijd op een stevig, droog, effen oppervlak.
- Gebruik het toestel alleen voor huishoudelijk gebruik. De fabrikant is niet verantwoordelijk voor ongelukken die een gevolg zijn van verkeerd gebruik van het toestel, of het niet naleven van de regels zoals ze vermeld zijn in deze handleiding.
- Alle herstellingen, buiten het gewone onderhoud van het toestel, moeten uitgevoerd worden door de fabrikant of zijn dienst na verkoop.
- Dompel het toestel, het elektrisch snoer of de stekker nooit onder in water of een andere vloeistof.
- Zorg ervoor dat kinderen het elektrisch snoer of het toestel niet kunnen aanraken.
- Hou het snoer uit de buurt van scherpe randen en hete onderdelen of andere warmtebronnen.
- Verwijder voor het eerste gebruik alle verpakkingsmaterialen en eventuele promotionele stickers.
- Stop geen voorwerpen in de ventilator, aangezien dit elektrische schokken, verwondingen of schade aan het toestel kan veroorzaken. Blokkeer of hinder de ventilator niet wanneer hij in werking is.
- Gebruik deze ventilator niet op natte of vochtige plaatsen. Plaats het toestel niet dicht bij een badkuip of ander waterreservoir.

ONDERDELEN

1. Controlepaneel
2. Ventilatiooster
3. Basis
4. Afstandsbediening
5. Houder voor afstandsbediening
6. Handvat



MONTAGE

1. Zet de ventilator ondersteboven op een zachte ondergrond, zodat het controlepaneel niet beschadigd kan worden.
2. Klik de 2 delen van de basis in elkaar.

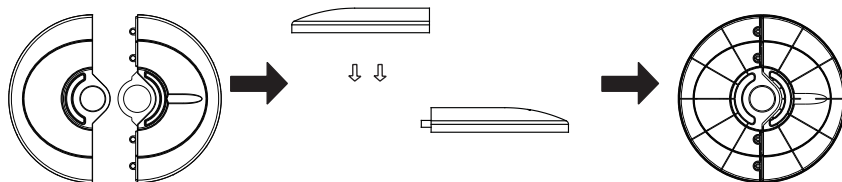

3. Zorg ervoor dat de uitsparing voor het snoer zich achteraan bevindt. Leid het snoer door de geleider en de uitsparing in de basis.
4. Zet de basis op de onderkant van de ventilator. Plaats de moer en schroef deze vast.

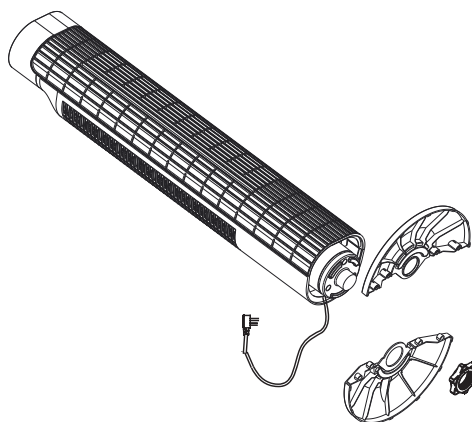

5. Draai het toestel weer om. Het toestel is nu klaar voor gebruik.

Afstandsbediening

Stop 2x AAA batterijen in het batterijcompartiment aan de achterkant van de afstandsbediening.

GEBRUIK



Je kan de ventilator bedienen met zowel de knoppen op het controlepaneel van de ventilator als de knoppen op de afstandsbediening.

Plaats de ventilator op een stabiele, vlakke ondergrond. Steek de stekker in het stopcontact.

Zet het toestel aan door op de ON/OFF-knop te drukken. Zet het toestel uit door een tweede keer op de ON/OFF-knop te drukken.





SPEED

Selecteer de gewenste ventilatiesnelheid door op de SPEED-knop te drukken. De geselecteerde snelheid wordt aangeduid op de leddisplay:

-  LOW: lage snelheid.
-  MIDDLE: middelmatige snelheid.
-  HIGH: hoge snelheid.





MODE

Er zijn 3 verschillende functies, die je kan selecteren door op de MODE-knop te drukken. De geselecteerde functie wordt aangeduid op de leddisplay:

-  Normal: de ventilator blaast aan een constante snelheid, namelijk de snelheid die je hebt ingesteld.
-  Nature: de ventilator simuleert een natuurlijke bries. De verschillende snelheden worden hierbij afgewisseld om de 6 seconden. Met de SPEED-knop kan je kiezen tussen 3 verschillende patronen.
 -  LOW: afwisselend tussen lage en middelmatige snelheid.
 -  MIDDLE: begint op lage snelheid, gaat dan steeds harder en neemt terug af.
 -  HIGH: afwisselend tussen middelmatige en hoge snelheid.
-  Sleep: deze stand is een kopie van de nature stand maar de ventilator zal elk half uur in maximumsnelheid afnemen, om uiteindelijk op snelheid LOW verder te blijven blazen. Als je snelheid HIGH hebt ingesteld, bijvoorbeeld, zal de ventilator starten op HIGH om dan het nature proces te doorlopen. Na een half uur zal hij overschakelen naar snelheid MIDDLE om dan het nature proces te doorlopen. Nog een half uur later schakelt hij over naar snelheid LOW en ook hier doorloopt het toestel het nature proces. Op deze snelheid zal hij dan blijven blazen.

TIMER

Je kan een timer instellen van 0,5 uur tot 7,5 uur met de TIMER-knop. De ingestelde tijd kan je aflezen op de leddisplay. Het is de som van de tijden, waarvan het bolletje oplicht. Dus:

	·		·		·		·		·		·		·		·
		·	·			·	·			·	·			·	·
				·	·	·	·					·	·	·	·
								·	·	·	·	·	·	·	·
duur	0,5	1	1,5	2	2,5	3	3,5	4	4,5	5	5,5	6	6,5	7	7,5

De ventilator zal automatisch uitschakelen wanneer de ingestelde tijd verstreken is.

OSC

Met deze knop kan je de oscillatie in- en uitschakelen. Bij oscillatie zal het toestel afwisselend naar links en rechts draaien om de lucht beter te verspreiden.

AFSTANDSBEDIENING

1. Snelheid
2. Oscillatie
3. Aan-uit
4. Timer
5. Functies

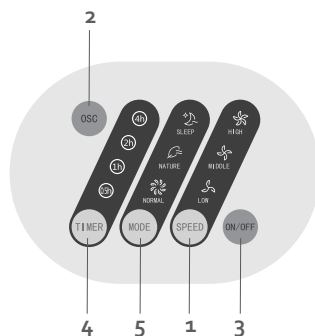
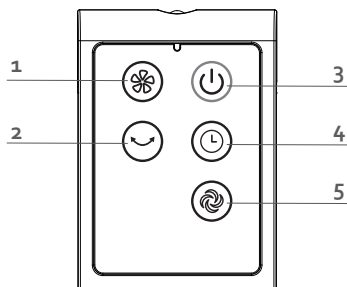

REINIGING EN ONDERHOUD

- Onderhoud van dit toestel mag enkel worden uitgevoerd door een gekwalificeerde dienst of persoon.
- Als het nodig is om het toestel langs de buitenkant schoon te maken, zorg er dan zeker voor dat het toestel is uitgeschakeld en dat de stekker niet meer in het stopcontact zit. Gebruik een zachte doek om de buitenkant van het toestel schoon te maken. Om hardnekkige vlekken te verwijderen, kan je de doek wat vochtig maken met warm zeepsop.
- Gebruik geen oplosmiddelen, zoals thinners, aangezien deze het toestel kunnen beschadigen.

MILIEURICHTLIJNEN

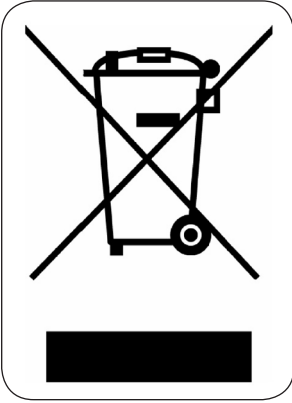

Dit symbool op het product of op de verpakking wijst erop dat dit product niet als huishoudafval mag worden behandeld. Het moet naar een plaats worden gebracht waar elektrische en elektronische apparatuur wordt gerecycleerd. Als je ervoor zorgt dat dit product op de correcte manier wordt verwijderd, voorkom je mogelijk voor mens en milieu negatieve gevolgen die zich zouden kunnen voordoen in geval van verkeerde afvalbehandeling. Voor meer details in verband met het recycleren van dit product, neem je best contact op met de gemeentelijke instanties, het bedrijf of de dienst belast met de verwijdering van huishoudafval of de winkel waar je het product hebt gekocht.



Het verpakkingsmateriaal is recycleerbaar. Behandel de verpakking milieubewust.

Cher client,

Tous nos produits sont soumis à des contrôles qualité stricts avant d'être proposés à la vente. Si vous deviez toutefois rencontrer un problème avec votre appareil, nous le déplorons vivement.

Dans ce cas, nous vous invitons à prendre contact avec notre service à la clientèle.

Nos collaboratrices se feront un plaisir de vous aider !



+32 14 21 71 91



info@linea2000.be

Du lundi au jeudi : 8 h 30 – 12 h et 13 h – 17 h

Vendredi : 8 h 30 – 12 h et 13 h – 16 h 30

Cet appareil est garanti 2 ans à compter de la date d'achat. Durant la période de garantie, le distributeur assumera l'entière responsabilité en cas de défauts de fonctionnement (matériel) ou de fabrication. Si un tel problème survient, l'appareil sera remplacé ou réparé. La période de garantie de 2 ans ne reprend pas à zéro, mais se poursuit (jusqu'à 2 ans à compter de la date d'achat de l'appareil). La garantie est accordée sur la base du ticket de caisse.

Pour les accessoires et les éléments d'usure, une garantie de 6 mois s'applique.

La garantie et la responsabilité du fournisseur et du fabricant n'ont plus effet dans les cas suivants :

- Les instructions du manuel n'ont pas été suivies.
- Mauvais raccordement, par ex. tension électrique trop forte.
- Utilisation contraire, brutale ou anormale.
- Entretien insuffisant ou non conforme.
- Réparation ou modification de l'appareil par le consommateur ou un tiers non autorisé.
- Utilisation d'éléments ou d'accessoires qui ne sont pas recommandés ou fournis par le fournisseur/fabricant.

CONSIGNES DE SÉCURITÉ

Cet appareil peut être utilisé par des enfants âgés d'au moins 16 ans et par des personnes ayant des capacités physiques, sensorielles ou mentales réduites ou dénuées d'expérience ou de connaissance, s'ils (si elles) sont correctement surveillé(e)s ou si des instructions relatives à l'utilisation de l'appareil en toute sécurité leur ont été données et si les risques encourus ont été appréhendés.

Veillez à ce que les enfants ne puissent pas jouer avec l'appareil. L'entretien et le nettoyage de l'appareil ne peuvent pas s'effectuer par des enfants, à moins qu'ils aient plus de 16 ans et qu'ils soient sous surveillance. Gardez l'appareil et le cordon hors de la portée d'enfants de moins de 16 ans.

Cet appareil est destiné à un usage domestique ou à d'autres usages comme:

- Dans la cuisine du personnel dans des magasins, des bureaux ou d'autres lieux mis en rapport avec l'environnement de travail.
- Dans les fermes.
- Dans les chambres d'hôtels, de motels et d'autres lieux avec un caractère résidentiel.
- Dans les chambres d'hôtes ou similaires.

Attention: l'appareil ne peut pas être utilisé avec une minuterie externe ou une commande à distance séparée.

- Veuillez lire toutes les instructions avant d'utiliser l'appareil.
- Vérifiez avant usage si la tension indiquée sur l'appareil correspond à la tension du réseau électrique de votre domicile.
- Ne laissez pas le cordon pendre sur une surface chaude ou sur le rebord d'une table.
- N'utilisez jamais l'appareil lorsque le cordon ou la fiche sont endommagés, après un mauvais fonctionnement de l'appareil ou lorsque l'appareil est endommagé. Amenez alors l'appareil au centre de services le plus proche pour contrôle et réparation.
- Soyez très attentif lorsque l'appareil est utilisé par des enfants ou à proximité d'enfants.
- L'utilisation d'accessoires non préconisés par le fabricant peut provoquer un incendie, une électrocution ou des blessures.
- Retirez la fiche de la prise lorsque l'appareil n'est pas utilisé, avant d'installer ou d'enlever des pièces et avant de nettoyer l'appareil. Mettez tous les boutons en position « arrêt » et retirez la fiche de la prise. Ne tirez jamais sur le câble pour retirer la fiche de la prise.
- Ne laissez jamais un appareil en service sans surveillance.
- Ne placez jamais cet appareil sur ou à proximité d'un feu au gaz ou d'un feu électrique où il pourrait entrer en contact avec un appareil chaud.
- N'utilisez pas l'appareil à l'extérieur.
- Utilisez l'appareil uniquement dans le but auquel il est destiné.
- Utilisez toujours l'appareil sur une surface solide, sèche et plane.
- Cet appareil ne convient qu'à un usage domestique. Le fabricant décline toute responsabilité pour des accidents qui découleraient d'un mauvais usage de l'appareil ou du

non-respect des instructions fournies dans ce manuel.

- Toutes les réparations, en dehors de l'entretien ordinaire de l'appareil, doivent être réalisées par le fabricant ou son service après-vente.
- N'immergez jamais le cordon électrique, la fiche ou l'appareil lui-même dans l'eau ou tout autre milieu liquide.
- Veillez à ce que les enfants ne puissent pas toucher à l'appareil ou au cordon électrique.
- Tenez le cordon éloigné de rebords tranchants et de pièces brûlantes ou d'autres sources de chaleur.
- Avant la première utilisation, enlevez tous les éléments d'emballage et les éventuels autocollants promotionnels.
- Ne placez aucun objet dans le ventilateur ; cela pourrait occasionner des chocs électriques, des blessures ou des dégâts à l'appareil. Ne bloquez ou n'entravez pas le ventilateur lorsqu'il fonctionne.
- N'utilisez pas ce ventilateur dans des endroits mouillés ou humides. Ne placez pas l'appareil à proximité d'une baignoire ou d'un autre réservoir d'eau.

PARTIES

1. Panneau de contrôle
2. Grille de ventilation
3. Base
4. Télécommande
5. Logement de la télécommande
6. Poignée



MONTAGE

1. Placez le ventilateur à l'envers sur une surface douce, de manière à ne pas endommager le panneau de contrôle.
2. Assemblez les 2 parties de la base, en les encliquetant.

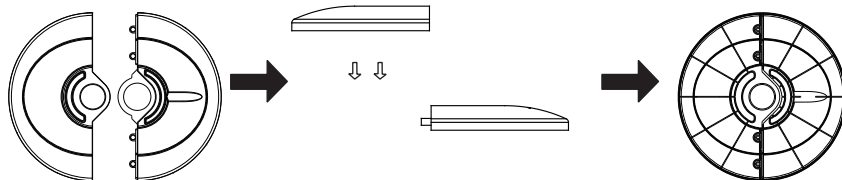

3. Vérifiez que l'évidement prévu pour le cordon se trouve à l'arrière. Guidez le cordon dans le guide et l'évidement dans le pied.
4. Fixer la base à l'appareil . Placez l'écrou et vissez-le.

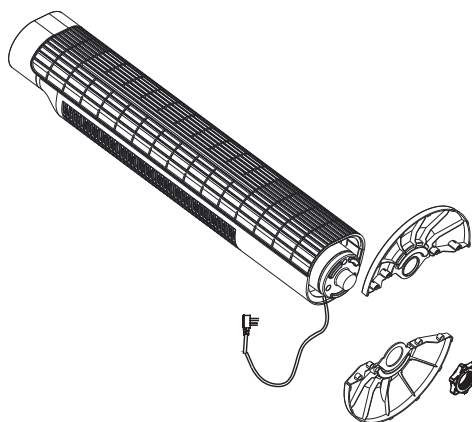

5. Retournez à nouveau l'appareil. L'appareil est à présent prêt à être utilisé.

Télécommande

Placez deux piles AAA dans le compartiment prévu à l'arrière de la télécommande.

UTILISATION



Vous pouvez commander le ventilateur tant au moyen des boutons situés sur le panneau de contrôle qu'au moyen de ceux situés sur la télécommande.

Placez le ventilateur sur une surface stable et plate. Branchez l'appareil.

Allumez l'appareil en appuyant sur le bouton ON/OFF. Éteignez l'appareil en appuyant une seconde fois sur le bouton ON/OFF.







SPEED

Sélectionnez la vitesse de ventilation souhaitée en appuyant sur le bouton SPEED. La vitesse choisie est indiquée sur l'écran LED :

-  LOW : vitesse faible
-  MIDDLE : vitesse moyenne
-  HIGH : vitesse élevée





MODE

Vous pouvez choisir entre 3 fonctions différentes en appuyant sur le bouton MODE. La fonction choisie est indiquée sur l'écran LED :

-  Normal : le ventilateur souffle à vitesse constante, à savoir la vitesse que vous avez choisie.
-  Nature: Nature : le ventilateur simule une brise naturelle. La vitesse change toutes les 6 secondes. Le bouton « SPEED » vous permet de choisir parmi 3 rythmes différents.
 -  LOW: alternance entre vitesse minimale et vitesse moyenne.
 -  MIDDLE: commence avec la vitesse minimale pour aller ensuite de plus en plus vite, avant de faire à nouveau diminuer la vitesse.
 -  HIGH: alternance entre vitesse moyenne et vitesse maximale.
-  Sleep : ce mode est une copie du mode nature mais le ventilateur diminuera sa vitesse maximum à chaque demi-heure, pour finalement continuer à souffler à la vitesse LOW. Si vous avez choisi la vitesse HIGH, par exemple, le ventilateur démarrera à la vitesse HIGH et commence avec le mode nature. Après une demi-heure, il passera à la vitesse MIDDLE et commence avec le mode nature. Après une nouvelle demi-heure, il passera à la vitesse LOW et continuera à souffler à cette vitesse.

TIMER

Le bouton TIMER vous permet de programmer un timer de 0,5 heure à 7,5 heures. Le délai programmé s'affiche sur l'écran LCD. Ce délai programmé est la somme des délais à côté desquels une petite boule est allumée. Donc :

	•		•		•		•		•		•		•		
		•	•			•	•			•	•			•	•
				•	•	•	•					•	•	•	•
								•	•	•	•	•	•	•	•
heures	0,5	1	1,5	2	2,5	3	3,5	4	4,5	5	5,5	6	6,5	7	7,5

Le ventilateur s'éteindra automatiquement lorsque le délai programmé est écoulé.

OSCILLATION

Pour activer l'oscillation, enfoncez le bouton d'oscillation. Pour désactiver l'oscillation, remontez ce même bouton. Si cette fonction est activée, le ventilateur pivotera alternativement vers la gauche et vers la droite, en vue d'une meilleure dispersion de l'air.

TÉLÉCOMMANDE

1. Oscillation
2. Marche/arrêt
3. Minuterie
4. Fonctions

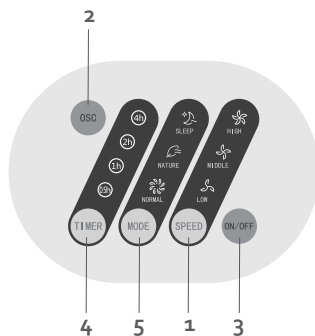
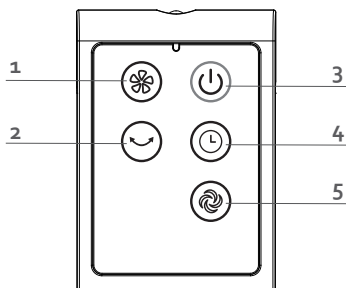

NETTOYAGE ET ENTRETIEN

- L'entretien de cet appareil ne peut être effectué que par une personne ou un service qualifié(e).
- S'il est nécessaire de nettoyer l'extérieur de l'appareil, assurez-vous qu'il est éteint et débranché. Utilisez un chiffon doux pour nettoyer l'extérieur de l'appareil. Pour faire disparaître les taches tenaces, vous pouvez légèrement humidifier le chiffon avec une eau savonneuse chaude.
- N'utilisez pas de dissolvant, par exemple des diluants, car ceux-ci pourraient endommager l'appareil.



Ce symbole sur le produit ou son emballage indique que ce produit ne peut être traité comme déchet ménager. Il doit plutôt être remis au point de ramassage concerné, se chargeant du recyclage du matériel électrique et électronique. En vous assurant que ce produit est éliminé correctement, vous favorisez la prévention des conséquences négatives pour l'environnement et la santé humaine qui, sinon, seraient le résultat d'un traitement inapproprié des déchets de ce produit. Pour obtenir plus de détails sur le recyclage de ce produit, veuillez prendre contact avec le bureau municipal de votre région, votre service d'élimination des déchets ménagers ou le magasin où vous avez acheté le produit.



L'emballage est recyclable. Traitez l'emballage écologiquement.

Sehr geehrter Kunde,
Sämtliche unserer Produkte unterliegen einer strengen Qualitätskontrolle,
bevor Sie Ihnen angeboten werden. Sollten dennoch
Probleme mit Ihrem Gerät auftreten, bedauern wir dies zutiefst.
Wir möchten Sie in diesem Fall bitten, unseren Kundenservice zu kontaktieren.
Unsere Mitarbeiter helfen Ihnen gern weiter!



+32 14 21 71 91



info@linea2000.be

Montag – Donnerstag: 8:30 Uhr – 12:00 Uhr und von 13:00 Uhr – 17:00 Uhr
Freitag: 8:30 Uhr – 12:00 Uhr und von 13:00 Uhr – 16:30 Uhr

Dieses Gerät hat eine Garantiefrist von 2 Jahren ab dem Kaufdatum. Während der Garantiezeit übernimmt der Hersteller die vollständige Verantwortung für Mängel, die nachweislich auf Material- oder Konstruktionsfehler zurückzuführen sind. Wenn derartige Mängel auftreten, wird das Gerät wenn nötig ausgetauscht oder repariert. Die Garantiezeit von 2 Jahren beginnt in diesem Moment nicht erneut, sondern sie läuft bis 2 Jahre nach dem Kaufdatum weiter. Die Garantie wird auf der Grundlage des Kassenbons gewährt.

Die Garantie auf Accessoires und Verschleißteile beträgt 6 Monate.

Die Garantie und die Verantwortung/Haftung des Lieferanten und Herstellers entfallen automatisch in den folgenden Fällen:

- Bei Nichtbeachtung der Anweisungen in dieser Bedienungsanleitung.
- Bei falschem Anschluss, z.B. bei einer zu hohen Stromspannung.
- Bei falscher, grober oder abnormaler Verwendung.
- Bei unzureichender oder falscher Wartung.
- Bei vom Verbraucher oder von nicht ermächtigten Dritten vorgenommenen Reparaturen oder Änderungen am Gerät.
- Bei der Verwendung von Ersatzteilen oder Accessoires, die nicht vom Lieferanten / Hersteller empfohlen oder geliefert werden.

SICHERHEITSVORKEHRUNGEN

Dieses Gerät darf von Kindern ab 16 Jahren oder älter gebraucht werden. Ebenso dürfen Personen mit körperlicher bzw. leichter geistiger Behinderung sowie Personen mit eingeschränkter Erfahrung das Gerät betätigen. Dies unter der Voraussetzung, dass diese Personen ausreichende Anweisungen sowohl zum Gebrauch des Gerätes, als auch zu den hiermit verbundenen Gefahren erhalten haben.

Kinder dürfen nicht mit dem Gerät spielen. Die Pflege und Wartung des Gerätes darf nicht von Kindern ausgeführt werden, es sei denn, dass dies unter Aufsicht passiert und es sich um Kinder handelt, die älter als 16 Jahre sind und im Voraus ausreichend über den Gebrauch/die Wartung informiert worden sind. Sorgen Sie dafür, dass sich das Gerät nicht in Anwesenheit von Kindern unter 16 Jahren befindet.

Dieses Gerät eignet sich zum Gebrauch im Haushalt oder ähnlichen Umgebungen, wie z.B.:

- Küchenzeile für Personal in Geschäften, Büros oder anderen professionellen Umgebungen
- Bauernhöfe
- Hotel-/Motel-/Gästezimmer u.ä.

Achtung: das Gerät darf nicht mit einer externen Zeitschaltuhr oder Fernbedienung gebraucht werden.

- Bitte alle Anweisungen vor dem Gebrauch durchlesen.
- Vor der Benutzung prüfen, ob die Spannung, die auf dem Gerät angegeben ist, mit der Spannung Ihres Stromnetzes übereinstimmt.
- Lassen Sie das Netzkabel nicht über den Tisch oder die Anrichte hängen, oder in Kontakt mit heißen Oberflächen kommen.
- Benutzen Sie das Gerät niemals, wenn die Kabelschnur oder der Stecker beschädigt ist, nach beeinträchtigtem Funktionieren des Gerätes, oder wenn das Gerät beschädigt ist. Bringen Sie in solchen Fällen das Gerät zur nächsten qualifizierten Servicestelle zur Überprüfung und/oder Reparatur.
- Beim Einsatz des Gerätes in Anwesenheit von Kindern ist strenge Aufsicht geboten.
- Die Verwendung von Zubehör, das nicht vom Hersteller empfohlen oder verkauft wird, besteht die Gefahr von Brand, elektrischen Schlages oder von Verletzungen.
- Ziehen Sie den Stecker aus der Steckdose, wenn das Gerät nicht im Einsatz ist, Einzelteile montiert oder demontiert werden, oder das Gerät gereinigt wird. Ziehen Sie den Stecker direkt am Stecker selber und nicht an der Kabelschnur aus der Steckdose.
- Lassen Sie das im Betrieb befindliche Gerät nicht unbeaufsichtigt.
- Stellen Sie das Gerät nicht in der Nähe oder auf einer Gasflamme, einer elektrischen Platte oder an einer Stelle ab, auf der es in Kontakt mit einem Elektroofen oder einem anderen heißen Geräten kommen kann.
- Benutzen Sie das Gerät nicht im Freien.
- Benutzen Sie das Gerät ausschließlich für den Zweck, für den es gedacht ist.
- Stellen Sie das Gerät immer auf eine stabile, flache und trockene Oberfläche.

- Das Gerät ist nur auf den privaten Gebrauch ausgelegt. Der Hersteller ist nicht verantwortlich für Unfälle, die als Folge von unsachgemäßem Gebrauch des Geräts oder Nichtbefolgen der in dieser Anleitung aufgeführten Regeln entstehen.
- Sämtliche Reparaturen, abgesehen von der gewöhnlichen Pflege, sind durch den Hersteller oder dessen Kundendienst zu übernehmen.
- Das Gerät, das Kabel oder den Stecker niemals in Wasser oder in andere Flüssigkeiten tauchen.
- Sorgen Sie dafür, dass Kinder das Netzkabel oder das Gerät nicht berühren können.
- Netzkabel vor scharfen Kanten, heißen Gegenständen oder anderen Wärmequellen schützen.
- Beim ersten Gebrauch Verpackungsmaterial und mögliche Werbeaufkleber komplett entfernen.
- Führen Sie keine Gegenstände in den Ventilator ein, da dies Stromschläge, Verletzungen oder Schäden am Gerät verursachen kann. Blockieren oder behindern Sie den Ventilator nicht, wenn er in Betrieb ist.
- Verwenden Sie den Ventilator nicht in Nass- oder Feuchträumen. Stellen Sie den Ventilator nicht in die Nähe der Badewanne oder einem anderen Wasserbecken.

TEILE

1. Bedienpaneel
2. Lüftungsgitter
3. Fuß
4. Fernbedienung
5. Halterung für Fernbedienung
6. Griff



MONTAGE

1. Stellen Sie den Ventilator umgekehrt auf eine weiche Oberfläche, sodass das Bedienpaneel nicht beschädigt wird.
2. Lassen Sie die 2 Teile des Fußes ineinander einrasten.

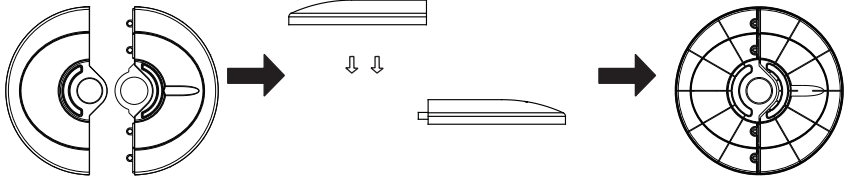

3. Achten Sie darauf, dass sich die Aussparung für die Schnur hinten befindet. Führen Sie die Schnur durch die Führung und die Aussparung im Fuß.
4. Setzen Sie den Fuß auf die Unterseite des Ventilators. Setzen Sie die Mutter auf und drehen Sie diese fest.

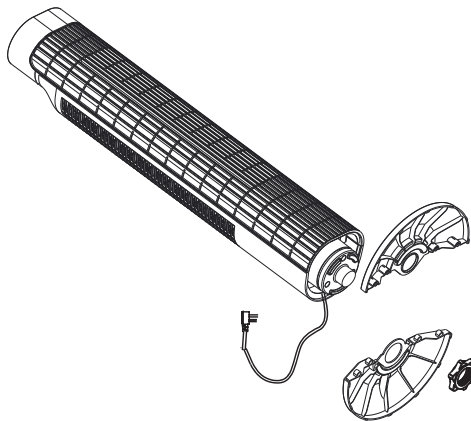

5. Drehen Sie das Gerät wieder um. Das Gerät ist jetzt einsatzbereit.

Fernbedienung

Legen Sie 2 Batterien des Typs AAA in das Batteriefach an der Rückseite der Fernbedienung ein.

GEBRAUCH



Sie können den Ventilator sowohl mit den Tasten auf dem Bedienpaneel des Ventilators als auch mit den Tasten der Fernbedienung bedienen.

Stellen Sie den Ventilator auf einen stabilen, flachen Untergrund. Stecken Sie den Stecker in die Steckdose.

Schalten Sie das Gerät an, indem Sie die ON/OFF-Taste drücken. Schalten Sie das Gerät aus, indem Sie die ON/OFF-Taste erneut drücken.







SPEED

Wählen Sie die gewünschte Lüftungsgeschwindigkeit, indem Sie die SPEED-Taste drücken. Die ausgewählte Geschwindigkeit wird auf dem LED-Display angezeigt:

-  LOW: Niedrige Geschwindigkeitsstufe
-  MIDDLE: Mittlere Geschwindigkeitsstufe
-  HIGH: Hohe Geschwindigkeitsstufe





MODE

Es gibt 3 verschiedene Funktionen, die über die MODE-Taste ausgewählt werden können. Die ausgewählte Funktion wird auf dem LED-Display angezeigt:

-  Normal: Der Ventilator bläst mit einer konstanten Geschwindigkeit, nämlich der Geschwindigkeit, die Sie eingestellt haben.
-  Nature: Der Ventilator simuliert eine natürliche Brise. Alle 6 Sekunden wird dabei zwischen den verschiedenen Geschwindigkeiten gewechselt. Mit der SPEED-Taste können Sie aus 3 verschiedenen Mustern wählen.
 -  LOW: Wechsel zwischen einer geringen und einer mittleren Geschwindigkeit.
 -  MIDDLE: Beginn mit hoher Geschwindigkeit, die stetig zunimmt und dann wieder abnimmt.
 -  HIGH: Wechsel zwischen mittlerer und hoher Geschwindigkeit.
-  Sleep: Das Gerät verfügt über die Einstellung Schlafmodus. Im Schlafmodus wird die Leistung halbstündlich um eine Stufe reduziert bis es letztlich auf der niedrigsten Stufe LOW weiterläuft. Praxisanwendung: Wenn Sie den Ventilator auf Stufe HIGH eingestellt haben (höchste Stufe) wird der Schlafmodus nach einer halben Stunde auf Stufe MIDDLE herunterschalten und nach einer weiteren halben Stunde auf die Stufe LOW (kleinste Stufe). Auf Stufe LOW läuft der Ventilator dann weiter.

TIMER

Mithilfe der TIMER-Taste können Sie einen Zeitraum zwischen 0,5 und 7,5 Stunden einstellen. Die eingestellte Zeit können Sie auf dem LED-Display ablesen. Es ist die Summe der Zeiten, neben der der Punkt aufleuchtet. Also:

	·		·		·		·		·		·		·		·
		·	·			·	·			·	·			·	·
				·	·	·	·					·	·	·	·
								·	·	·	·	·	·	·	·
Dauer	0,5	1	1,5	2	2,5	3	3,5	4	4,5	5	5,5	6	6,5	7	7,5

Der Ventilator schaltet sich nach Ablauf der eingestellten Zeit automatisch aus.

OSC

Mit dieser Taste können Sie die Oszillation ein- und ausschalten. Bei der Oszillation dreht sich das Gerät abwechselnd nach links und rechts, um dadurch die Luft besser zu verteilen.

FERNBEDIENUNG

1. Geschwindigkeit
2. Oszillation
3. An-Aus
4. Timer
5. Funktionen

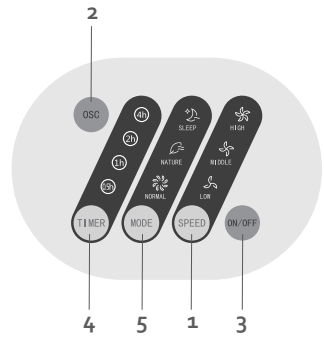
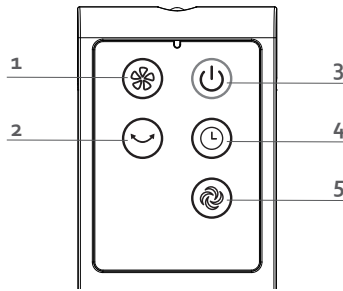

REINIGUNG UND WARTUNG

- Die Wartung dieses Geräts darf ausschließlich von einem qualifizierten Dienstleister oder einer qualifizierten Person erfolgen.
- Wenn es notwendig ist, dass Gerät äußerlich zu reinigen, stellen Sie sicher, dass es ausgeschaltet ist und dass der Stecker nicht mehr in der Steckdose steckt. Verwenden Sie ein weiches Tuch, um die Außenseite des Geräts zu reinigen. Zur Entfernung hartnäckiger Flecken können Sie das Tuch mit warmem Seifenwasser befeuchten.
- Verwenden Sie keine Lösungsmittel, wie etwa Verdünnung, da diese das Gerät beschädigen können.



Dieses Symbol auf dem Produkt oder seiner Verpackung weist darauf hin, dass dieses Produkt nicht als normaler Haushaltsabfall zu behandeln ist, sondern an einem Sammelpunkt für das Recycling von elektrischen und elektronischen Geräten abgegeben werden muss. Durch Ihren Beitrag zum korrekten Entsorgen dieses Produkts schützen Sie die Umwelt und die Gesundheit Ihrer Mitmenschen. Umwelt und Gesundheit werden durch falsches Entsorgen gefährdet. Weitere Informationen über das Recycling dieses Produkts erhalten Sie von Ihrem Rathaus, Ihrer Müllabfuhr oder dem Geschäft, in dem Sie das Produkt gekauft haben.



Das Verpackungsmaterial ist wiederverwertbar. Entsorgen Sie die Verpackung umweltgerecht und führen Sie sie der Wertstoffsammlung zu.

WARRANTY

Dear client ,

All of our products are always submitted to a strict quality control before they are sold to you. Should you nevertheless experience problems with your device, we sincerely regret this.

In that case, we kindly request you to contact our customer service.

Our staff will gladly assist you.



+32 14 21 71 91



info@linea2000.be

Monday – Thursday: 8.30 – 12.00 and 13.00 – 17.00

Friday: 8.30 – 12.00 and 13.00 – 16.30

This appliance has a two year warranty period. During this period the manufacturer is responsible for any failures that are the direct result of construction failure. When these failures occur the appliance will be repaired or replaced if necessary. The warranty will not be valid when the damage to the appliance is caused by wrong use, not following the instructions or repairs executed by a third party. The guarantee is issued with the original till receipt. All parts, which are subject to wear, are excluded from the warranty.

If your device breaks down within the 2-year warranty period, you can return the device together with your receipt to the shop where you purchased it.

The guarantee on accessories and components that are liable to wear-and-tear is only 6 months.

The guarantee and responsibility of the supplier and manufacturer lapse automatically in the following cases:

- If the instructions in this manual have not been followed.
- In case of incorrect connection, e.g., electrical voltage that is too high.
- In case of incorrect, rough or abnormal use.
- In case of insufficient or incorrect maintenance.
- In case of repairs or alterations to the device by the consumer or non-authorized third parties.
- If the customer used parts or accessories that are not recommended or provided by the supplier / manufacturer.

SAFETY INSTRUCTIONS

This appliance may be used by children from the age of 16 and up, and also by persons with a physical or sensory limitation, as well as mentally limited persons or persons with a lack of experience and knowledge. But only on the condition that these persons have received the necessary instructions on how to use this appliance in a safe way and know the dangers that can occur by using this appliance.

Children cannot be allowed to play with the appliance.

Maintenance and cleaning of the appliance may not be done by children, unless they are older than 16 years old and are under supervision. Keep the appliance out of reach of children younger than 16 years old.

This appliance is suitable to be used in a household environment and in similar surroundings such as:

- Kitchen for personnel of shops, offices or other similar professional surroundings
- Farms
- Hotel or motel rooms and other surroundings with a residential character
- Guest rooms or similar

Attention: This appliance cannot be used with an external timer or a separate remote control.

- Read all instructions before use.
- Before use, check if the voltage stated on the appliance corresponds with the voltage of the power net at your home.
- Do not let the cord hang on a hot surface or on the edge of a table or counter top.
- Never use the appliance when the cord or plug is damaged, after malfunction or when the appliance itself is damaged. In that case, take the appliance to the nearest qualified service center for check-up and repair.
- Close supervision is necessary when the appliance is used near or by children.
- The use of accessories that are not recommended or sold by the manufacturer can cause fire, electrical shock or injuries.
- Unplug the appliance when it is not in use, before assembling or disassembling any parts and before cleaning the appliance. Put all buttons and knobs into the 'off' position and unplug the appliance by grasping the plug. Never unplug by pulling the cord.
- Do not leave a working appliance unattended.
- Never place this appliance near a gas stove or electrical stove or in a place where it may come into contact with a warm appliance.
- Do not use the appliance outdoors.
- Only use the appliance for its intended use.
- Always use the appliance on a steady, dry and level surface.
- Only use the appliance for domestic use. The manufacturer can not be held responsible for accidents that result from improper use of the appliance or not following the instructions

described in this manual.

- All repairs should be carried out by the manufacturer or its aftersales service.
- Never immerse the appliance, the cord or the plug in water or any other liquid.
- Make sure that children do not touch the cord or appliance.
- Keep the cord away from sharp edges and hot parts or other heat sources.
- Before use, remove all packaging materials and any promotional stickers.
- Do not insert any objects into the fan, as this may cause electric shock, injuries or damage to the appliance. Do not block or tamper with the fan when it is operating.
- Do not use this fan in any wet or humid areas. Do not place the fan too close to a bath tub or any other water container.

PARTS

1. Control panel
2. Air outlet
3. Base
4. Remote control
5. Storage for remote control
6. Handle



ASSEMBLY

1. Turn the fan upside down and put it on a soft surface, so that the control panel can not get damaged.
2. Click the 2 parts of the base together.

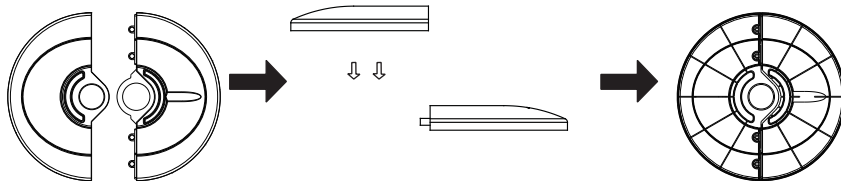

3. Make sure that the part of the base with the cord guide is situated at the back of the fan. Lead the cord through the cord guide.
4. Place the base on the bottom of the fan, place the plastic nut and fasten onto the base.

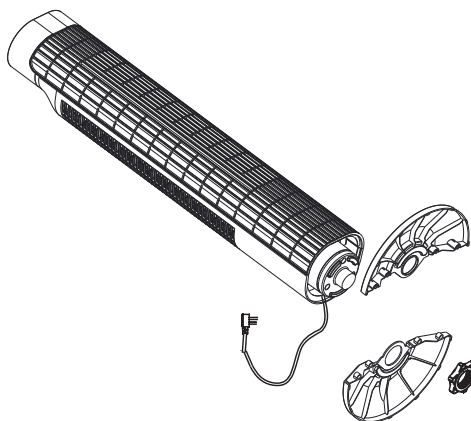

5. Turn the fan upside down again. The appliance is now ready for use.

Remote control

Place 2x AAA batteries into the battery compartment at the back of the remote control.

USE



You can control the fan with the buttons on the control panel as well as with the buttons on the remote control.

Place the fan on a flat, stable surface. Plug it in.

Switch on the fan by pressing the ON/OFF button. Switch off the fan by pressing the ON/OFF button for a second time.







SPEED

Select the desired air speed by pressing the SPEED button. The selected speed will be indicated on the LED display:

-  LOW: low speed
-  MIDDLE: medium speed
-  HIGH: high speed





MODE

There are 3 different modes, which you can select by pressing the MODE button. The selected mode will be indicated on the LED display:

-  Normal: the fan will operate at a constant speed, namely the speed that you have selected.
-  Nature: the fan simulates a natural, cool breeze. The different speeds are alternated every 6 seconds. You can choose between 3 different patterns using the SPEED button:
 -  LOW: alternating low and medium speed
 -  MIDDLE: starts at low speed, speed increases and decreases.
 -  HIGH: alternating medium and high speed
-  Sleep: this mode is a copy of the nature mode but the fan will decrease in maximum speed every half hour and will eventually continue to operate on the lowest speed LOW. So if you have selected speed HIGH, for example, the fan will start at speed HIGH and will work in nature mode. After half an hour it will switch to speed MIDDLE where it will work in nature mode. After another half hour it will switch to speed LOW in nature mode. It will continue to operate at speed LOW now.

TIMER

You can set the timer from 0,5 hour upto 7,5 hours with the TIMER button. The set time is indicated on the LED display. It is the sum of the time indications next to which the red dot is lit. So:

	•		•		•		•		•		•		•		•
		•	•			•	•			•	•			•	•
				•	•	•	•					•	•	•	•
								•	•	•	•	•	•	•	•
time	0,5	1	1,5	2	2,5	3	3,5	4	4,5	5	5,5	6	6,5	7	7,5

The fan will automatically switch off when the set time has passed.

OSC

With this button you can switch the oscillation function on and off. When it is switched on, it will alternately turn to left and right to better spread the air.

REMOTE CONTROL

1. Speed
2. Oscillation
3. On/Off
4. Timer
5. Mode

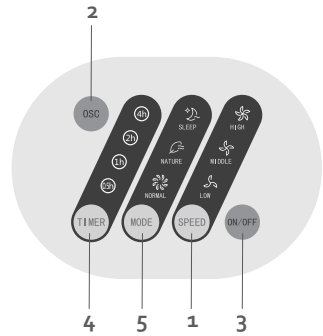
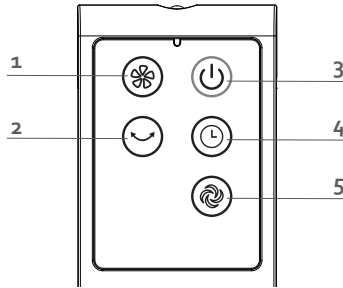

CLEANING AND MAINTENANCE

- Maintenance of this appliance may only be carried out by a qualified service or person.
- If it is necessary to clean the outside of the appliance, then make sure that the appliance is switched off and unplugged. Use a soft cloth to clean the outside of the appliance. To remove persistent dirt or stains, you can dampen the cloth a bit with warm soapy water.
- Do not use any solvents, like thinners, as they may damage the appliance.

ENVIRONMENTAL GUIDELINES

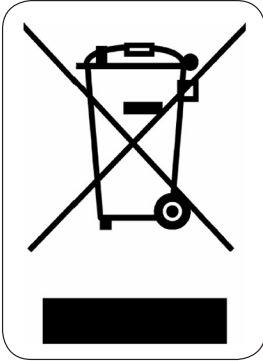

This symbol on the product or on its packaging indicates that this product may not be treated as household waste. Instead it must be brought to the applicable collection point for recycling of electrical and electronic equipment. By ensuring this product is disposed of correctly, you will help prevent potential negative consequences for the environment and human health, which could otherwise be caused by inappropriate waste handling of this product. For more detailed information about recycling of this product, please contact your local city office, your household waste disposal service or the shop where you purchased the product.



The packaging is recyclable. Please treat the packaging ecologically.

GARANTIA

Este aparato tiene un periodo de garantía de 2 años a partir de la fecha de compra. Durante el periodo de garantía, el distribuidor será completamente responsable de los defectos directamente asignables a errores del material y fabricación. Cuando se detecten este tipo de errores, y siempre que se estime necesario, el aparato se sustituirá o reparará. A partir de ese momento, el periodo de garantía de 2 años no volverá a iniciarse, sino que seguirá siendo de 2 años a partir del momento de compra. La garantía se concede sobre la base del recibo de caja.

La garantía de los accesorios y componentes sujetos a desgaste es de 6 meses.

La garantía y la responsabilidad/imputabilidad del proveedor y el fabricante expiran automáticamente en los siguientes casos:

- Cuando no se cumplan las instrucciones que aparecen en este manual.
- En el caso de una conexión inadecuada, por ejemplo, a una tensión eléctrica demasiado alta.
- En caso de uso incorrecto, brusco o anormal.
- En caso de insuficiente o incorrecto mantenimiento.
- Si el consumidor o un tercero no autorizado realizan reparaciones o modificaciones en el aparato.
- Si se usan componentes o accesorios que no están recomendados o que no son suministrados por el proveedor/fabricante.

INSTRUCCIONES DE SEGURIDAD

Este aparato está diseñado para ser utilizado por niños a partir de 16 años de edad y por personas con discapacidades físicas, sensoriales o mentales, o por personas que no dispongan de suficiente experiencia y conocimientos, a no ser que sean supervisados o instruidos inicialmente en la utilización segura del aparato y los posibles peligros.

Los niños deben estar siempre bajo supervisión, para asegurar que no juegan con el aparato.

El mantenimiento y la limpieza del aparato no pueden efectuarse por niños, a no ser que tengan más de 16 años de edad y sean supervisados. Mantenga el aparato y el cordón eléctrico fuera del alcance de niños menores de 16 años.

Este aparato está diseñado para ser utilizado en un entorno doméstico y en entornos similares como:

- En la cocina para el personal de tiendas, oficinas y otros entornos profesionales similares.
- En las fincas.
- En las habitaciones de hoteles y moteles y otros entornos con un carácter residencial.
- En los cuartos de huéspedes o similares.

Atención: el aparato no puede ser utilizado con un temporizador externo o un mando a distancia separado.

- Lea todas las instrucciones antes del uso.
- Antes de utilizarlo, compruebe si el voltaje indicado en el aparato corresponde al voltaje de la electricidad de su casa.
- No permita que el cable cuelgue sobre una superficie o el borde de una mesa o encimera.
- No utilice nunca el aparato si el cable o el enchufe están dañados, después de un mal funcionamiento de la unidad o si están dañados. Lleve el aparato al distribuidor autorizado más cercano centro para la inspección y reparación.
- Se requiere supervisión cuando el aparato es usado por o cerca de niños.
- El uso de accesorios no recomendados o vendidos por el fabricante puede causar incendios, descargas eléctricas o lesiones.
- Desenchufe la toma de corriente cuando no se usa, para montar o desmontar piezas y antes de limpiarlo. Ponga todos los botones en posición desconectado ("off") y desconecte el enchufe de la toma de corriente. Nunca tire del cable para desenchufarlo.
- No deje que el aparato funcione sin supervisión.
- No encienda nunca el aparato cerca de una estufa de gas o eléctrica, ni en un lugar donde pueda entrar en contacto con un horno eléctrico o con otro aparato caliente.
- No utilice el aparato en el exterior.
- Utilice el aparato sólo para el fin para el que se ha fabricado.
- Coloque siempre el aparato sobre una superficie firme, horizontal y seca.
- Utilice el aparato sólo para uso doméstico. El fabricante no es responsable de los accidentes que resulten del uso incorrecto del aparato, ni del incumplimiento de las normas establecidas en este manual.

- Todas las reparaciones aparte del mantenimiento ordinario de la unidad deben ser efectuadas por el fabricante o por su servicio post-venta.
- No sumerja nunca el aparato, el cable o el enchufe en agua o cualquier otro líquido.
- Asegúrese de que los niños no puedan tocar el cable eléctrico o el aparato.
- Mantenga el cable alejado de bordes afilados y piezas calientes u otras fuentes de calor.
- Antes del primer uso retire todos los materiales de embalaje y etiquetas de promoción.
- No inserte objetos en el ventilador, ya que esto podría ocasionar choques eléctricos y heridas, u ocasionar daños en el dispositivo. No bloquee ni obstaculice el ventilador cuando está en funcionamiento.
- No use este ventilador en lugares que están mojados o húmedos. No coloque el dispositivo cerca de una bañera o de otro recipiente con agua.

PIEZAS

1. Panel de control
2. Rejilla de ventilación
3. Base
4. Mando a distancia
5. Soporte para el mando a distancia
6. Empuñadura



MONTAJE

1. Gire el ventilador hacia abajo sobre una superficie suave, con el fin de que el panel de control no se pueda dañar.
2. Encaje las dos partes de la base.

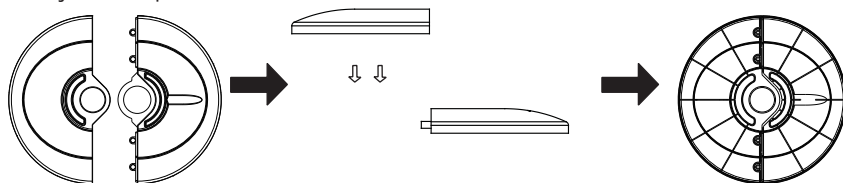

3. Asegúrese de que el hueco para el cable se encuentra en la parte posterior. Pase el cable a través de la guía y de la ranura que se encuentran en la base.
4. Coloque la pata en la parte inferior del ventilador. Coloque la tuerca y atorníllela.

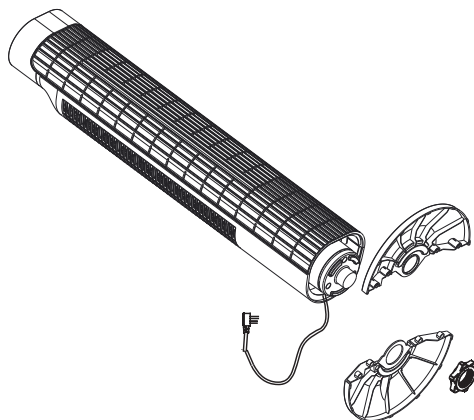

5. Vuelva a girar el aparato. El aparato ya está listo para su uso.

Mando a distancia

Introduzca 2 pilas AAA en el compartimiento de la pila, que se encuentra en la parte posterior del mando a distancia.

USO



Puede controlar el ventilador tanto con los botones del panel de control del ventilador como con los botones del mando a distancia.

Coloque el ventilador sobre una superficie estable y plana. Introduzca el enchufe en la toma de corriente.

Encienda la unidad pulsando el botón ON/OFF. Apague el aparato pulsando el botón ON/OFF una segunda vez.







SPEED

Seleccione la velocidad del ventilador deseada pulsando el botón SPEED. La velocidad seleccionada se indica en la pantalla led:

-  LOW: velocidad baja
-  MIDDLE: velocidad media
-  HIGH: velocidad alta





MODE

Hay 3 funciones diferentes que puede seleccionar presionando en el botón MODE. La función seleccionada se indica en la pantalla led:

-  Normal: el ventilador sopla a una velocidad constante, es decir, a la velocidad que usted ha ajustado.
-  Nature: el ventilador simula una brisa natural. Las diferentes velocidades se intercalan cada 6 segundos. Con el botón SPEED (velocidad) puede elegir entre 3 patrones diferentes.
 -  LOW: intercala las velocidades baja y media.
 -  MIDDLE: empieza a baja velocidad, empieza a funcionar a mayor velocidad y vuelve a reducir la velocidad.
 -  HIGH: intercala entre las velocidades media y alta.
-  Sleep: Este modo es una copia del modo nature, pero el ventilador disminuirá la velocidad máxima cada media hora, para finalmente pasar a soplar con la velocidad LOW. Por ejemplo, si selecciona la velocidad HIGH, el ventilador se pondrá en marcha en la velocidad HIGH para después pasar al modo nature. Después de una media hora, el ventilador pasará a la velocidad MIDDLE y seguirá pasando al modo nature. Una media hora más tarde, el ventilador pasará a la velocidad LOW y seguirá también pasando al modo nature. Entonces, seguirá a soplar con esta velocidad.

TIMER

Con el botón TIMER se puede establecer un temporizador de 0,5 horas a 7,5 horas. El tiempo ajustado se puede leer en la pantalla led. Es la suma de los tiempos, además se enciende la bombilla. Por lo tanto:

	·		·		·		·		·		·		·		·
		·	·			·	·			·	·			·	·
				·	·	·	·					·	·	·	·
								·	·	·	·	·	·	·	·
horas	0,5	1	1,5	2	2,5	3	3,5	4	4,5	5	5,5	6	6,5	7	7,5

El ventilador se apagará automáticamente cuando haya transcurrido el tiempo ajustado.

OSC

Con este botón se puede encender y apagar la oscilación. Cuando se enciende la oscilación, el aparato girará alternativamente hacia la izquierda y hacia la derecha para distribuir mejor el aire.

MANDO A DISTANCIA

1. Velocidad
2. Oscilación
3. Encendido-apagado
4. Temporizador
5. Funciones

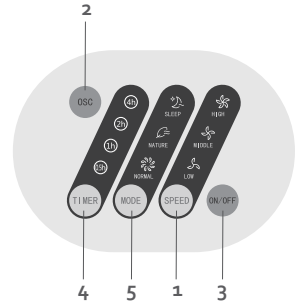
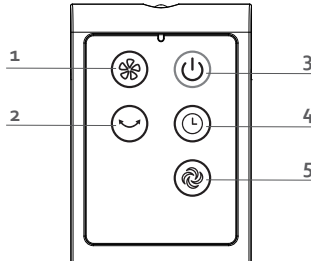

LIMPIEZA Y MANTENIMIENTO

- El mantenimiento de este aparato solo debe ser realizado por un servicio cualificado o por una persona cualificada.
- Si es necesario limpiar la parte exterior del aparato, asegúrese de que la unidad está apagada y de que el cable de alimentación no está enchufado. Utilice un paño suave para limpiar la parte exterior del aparato. Para eliminar las manchas persistentes puede usar un paño humedecido con agua tibia y jabón.
- No utilice disolventes, como diluyentes, ya que podrían dañar el aparato.

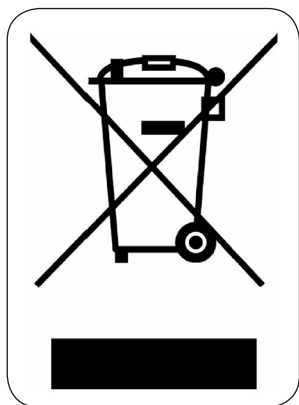

El símbolo en el producto o en el embalaje indica que este producto no puede ser tratado como residuo doméstico. Se debe llevar a un lugar en el que se reciclan equipos eléctricos y electrónicos. Si se asegura de que este producto se desecha correctamente, usted ayudará a evitar posibles consecuencias negativas para las personas y el medio ambiente que serían causados por un tratamiento de residuos inadecuado. Para obtener información más detallada sobre el reciclaje de este producto, póngase en contacto con su ayuntamiento, o con la empresa o departamento responsable del servicio de recogida de basura doméstica, o con la tienda donde adquirió el producto.

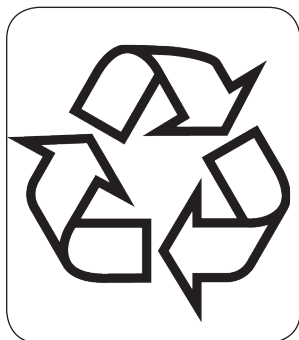

El material de embalaje es reciclable. Trate el embalaje de una manera medioambientalmente responsable.

Pro záruku začínající dnem prodeje spotřebiče platí na území ČR tyto podmínky:

1. trvání záruky: 2 roky

2. poskytování záruky:

a) záruční opravu provedeme podle našeho zvážení opravou nebo výměnou vadných dílů, jestliže tyto závady vznikly prokazatelně vadou materiálu nebo chybou při výrobě

b) záruční oprava bude provedena jen při předložení tohoto záručního listu a dokladu o zaplacení

c) jestliže dojde k opravě nebo výměně spotřebiče v záruční době, záruční doba se prodlužuje

3. záruka se nevztahuje

a) na mechanické poškození

b) nesprávné používání v rozporu s návodem k použití

1. záruka zaniká:

- při použití spotřebiče jinak než v domácnosti

- při provádění opravy nebo změny na spotřebiči osobou jinou než pověřenou naším servisem

Na tento spotřebič poskytujeme záruku na nedostatky, které jsou označeny jako výrobní chyby nebo chyby materiálu. Záruční doba začíná dnem prodeje a je uznána po předložení potvrzeného tohoto záručního listu nebo orig.dokladu o zaplacení + tento nepotvrzený, ale vyplněný ZL pro záznam opravy. Případně reklamace můžete uplatnit v místě nákupu tohoto přístroje nebo v servisním středisku firmy:

**Domo-elektro s.r.o. Hluboká 147, 34506 Kdyně viz www.domo-elektro.cz
tel. 379 789 684 nebo na servis@domo-elektro.cz , tel. 379 422 550**

BEZPEČNOSTNÍ POKYNY

Přečtěte si pečlivě tento návod k použití a uschovejte si jej pro pozdější nahlédnutí a radu.

Tento přístroj nesmí být samostatně obsluhován osobami s mentální nebo motorickou poruchou a také lidmi bez základních zkušeností pro obsluhu. Obsluhu je nutno řádně proškolit, seznámit ji s možnými riziky nebo nechat pracovat pod dozorem. Zvláště dětem není dovoleno si s přístrojem hrát nebo jej samostatně obsluhovat.

Údržbu a čištění přístroje nesmí provádět děti mladší 16 let. Děti mladší 16 let smí přístroj obsluhovat pouze za neustálého dozoru způsobilé a dospělé osoby.

Přístroj je určen pro domácí použití. Může být používán i v podobných prostorách jako např. kuchyňky pracovních kolektivů, kanceláře, hotelové pokoje nebo podobné zařízení pro nárazové použití.

Pozor: Tento přístroj je zakázáno používat s externím časovačem nebo jiným dálkovým ovládáním.

- Před použitím si důkladně přečtěte návod použití.
- Před každým použitím si řádně zkontrolujte parametry el. sítě a zda je vhodná pro zapojení přístroje. Požadované hodnoty naleznete na výrobním štítku.
- Přívodní kabel nenechávejte viset přes ostré hrany ani ležet na horkém povrchu.
- Nikdy nepoužívejte přístroj s poškozeným kabelem, spadl-li vám nepoužívejte ani přístroj s viditelným porušením. V těchto případech vyhledejte nejbližší odborný servis a nechte přístroj zkontrolovat, případně odborně opravit.
- Pokud jsou v blízkosti přístroje děti, dbejte maximální opatrnosti.
- Nikdy nepoužívejte neoriginální příslušenství, mohlo by způsobit požár nebo riziko poranění el. proudem.
- Pokud přístroj nebudete používat delší dobu vypojte ho z el. sítě. Před rozebíráním i skladáním částí přístroje jej také vypojte z el. sítě. Nikdy netahejte pouze za kabel, ale vypojte pomocí tahem za zástrčku.
- Nenechávejte přístroj bez dozoru.
- Neumísťujte přístroj do blízkosti el. ani plynového sporáku, ani jiného tepelného zdroje.
- Nikdy nepoužívejte přístroj ve venkovním prostředí.
- Přístroj používejte pouze jak je doporučeno a zamýšleno výrobcem.
- Přístroje vždy stavte jen na pevné, stabilní a suché místo.
- Přístroj je určen pouze pro použití v domácnostech. Výrobce ani prodejce není schopen držet záruku ani odpovědnost za vzniklá rizika z nedodržení těchto zásad nebo nesprávného používání.
- Veškeré opravy musí být prováděny pouze v odborném servise.
- Nikdy neponořujte přístroj ani jeho přívodní kabel pod vodu.
- Děti se nesmí dotýkat přívodního kabelu ani zástrčky.
- Veškeré opravy musí být prováděny pouze v odborném servise.

- Před prvním použitím odstraňte veškeré reklamní a ochranné polepy.
- Dvnitř ventilátoru nestrkejte žádné cizí předměty, neboť mohou způsobit el. šok či poškodit přístroj. Nepohybujte ani neblokujte ventilátor, pokud je právě v procesu.
- Nepoužívejte ventilátor ve vlhkém nebo mokřém prostředí. Ventilátor neumístujte do blízkosti vany, sprchy ani jiných objektů s vodou.

ČÁSTI

1. Ovládací panel
2. Výstup vzduchu
3. Základna
4. Dálkový ovladač
5. Prostor pro dálkový ovladač
6. Rukojeť



SESTAVENÍ

1. Ventilátor obraťte vzhůru nohama a opatřně položte na měkký povrch, tak aby se nerozbil ovládací panel.
2. Sestavte dohromady 2 části podstavce.

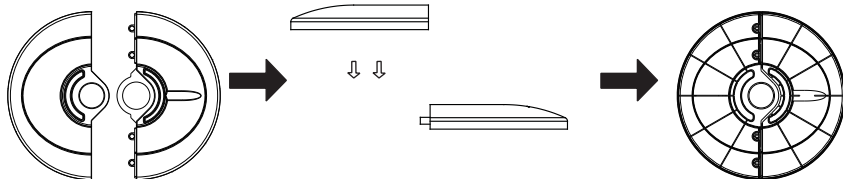

3. Zajistěte, aby byl podstavec s přívodním kabelem na správném místě směrem dozadu. Přívodní kabel by měl být v podstavci veden místem k tomu určeném.

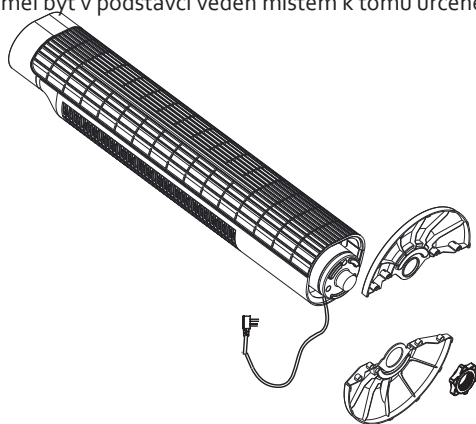

4. Zkompletovaný podstavec nasadíte na spodní část ventilátoru a utáhněte plastovou maticí.
5. Ventilátor obraťte zpět, postavte na pevné a rovné místo. Nyní je připraven k používání.

Dálkové ovládání

Do ovladače vložte baterie 2x AAA (vkládejte do zadní části).

POUŽITÍ



Ventilátor můžete ovládat pomocí ovládacího panelu přímo na ventilátoru nebo pomocí přiloženého dálkového ovladače.

Ventilátor nejdříve postavte na rovné, suché a stabilní místo. Potom jej zapojte do el. sítě.

Zmáčknutím tlačítka ON/OFF ventilátor zapnete. Opětovným zmáčknutím a přidržením tlačítka ON/OFF přístroj opět vypnete. Pro vypnutí je nutné tlačítko chvíli přidržet.







TLAČÍTKO SPEED:

Zmáčknutím tlačítka SPEED si zvolíte požadovanou rychlost. Zvolený stupeň rychlosti bude znázorněn na LED displeji.

-  LOW: pomalá rychlost
-  MIDDLE: střední rychlost
-  HIGH: vysoká rychlost

REŽIMY VENTILACE





Ventilátor má 3 různé režimy, které si můžete vybírat pomocí tlačítka MODE. Vybraný režim vždy bude svítit na LED displeji.

-  Normal: Ventilátor bude foukat stálou rychlostí, kterou jste si předtím zvolili.
-  Nature: ventilátor napodobuje přírodní, svěží vánek. Každých 6 vteřin se rychlost foukání mění. Při tomto "přírodním" módu si můžete zvolit mezi 3 typy ventilace.
 -  LOW: různé střídá nejnižší a střední rychlost
 -  MIDDLE: začíná nejpomalejší rychlostí, kterou zvyšuje a snižuje
 -  HIGH: různé střídá střední a nejvyšší rychlost
-  SLEEP: Tento program je velmi podobný programu NATURE, s tím rozdílem, že zde se každou ½ hodinu sníží maximální rychlost foukání o jeden stupeň, nakonec bude pokračovat stále na nejnižší stupeň LOW. Pokud tedy spustíte tento režim s rychlostí HIGH, začne foukat v režimu NATURE na rychlost HIGH a po půl hodině sníží na rychlost MIDDLE, po další půlhodině se sníží na rychlost LOW. Rychlost již zůstane a ventilátor bude stále foukat režimem NATURE.

ČASOVAČ

Pomocí tlačítka TIMER si lze nastavit časovač v rozmezí 0,5 – 7,5 hodiny.

Nastavený čas bude svítit na LED displeji. Nastavený čas je vždy součet časů, u kterých je na displeji červená tečka (v řádce nad sebou).

	•														
		•	•			•	•			•	•			•	•
				•	•	•	•					•	•	•	•
								•	•	•	•	•	•	•	•
timer	0,5	1	1,5	2	2,5	3	3,5	4	4,5	5	5,5	6	6,5	7	7,5

Ventilátor se po uplynutí nastaveného času automaticky vypne.

TLAČÍTKO OSC

Lze zapnout a vypnout automatickou oscilaci. Pokud je oscilace zapnutá, ventilátor se bude otáčet zleva doprava, aby se lépe a rychleji ohřál okolní prostor.

DÁLKOVÝ OVLADAČ

1. Rychlost
2. Oscilace
3. On/off
4. Časovač
5. Funkce

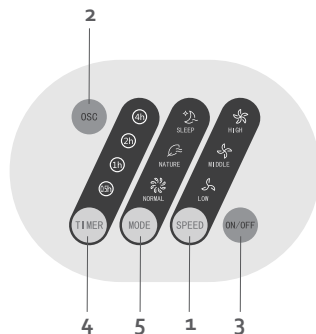
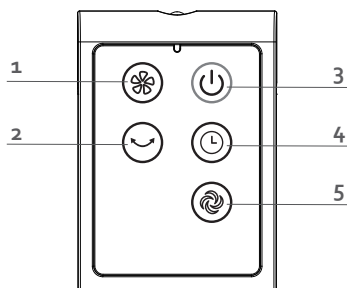

ČIŠTĚNÍ A ÚDRŽBA

- Nikdy se jej nepokoušejte opravovat sami doma. Pokud je jakkoli poškozen, nebo nefunguje, vždy vyhledejte odborný proškolený servis.
- Ventilátor nezakrývejte!
- Aby mohl vzduch řádně cirkulovat, udržujte přístroj vždy v čistém stavu.
- Pokud je potřeba přístroj otřít a očistit, vždy se ujistěte, že je vypnut a vypojen z el. sítě. Na otření vnějšku vždy používejte pouze jemný vlhký hadřík. Pro snažší odstranění prachu a nečistot můžete hadřík namočit do saponátu.
- Nikdy nepoužívejte hrubozrnná či agresivní čisticí prostředky. Mohli byste ventilátor poškrábat.
- Pokud jej nebudete používat delší dobu, ventilátor zabalte a uskladněte na suchém místě.

OHLED NA ŽIVOTNÍ PROSTŘEDÍ

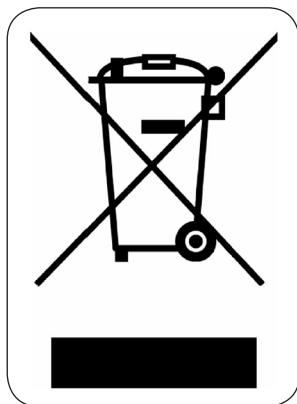

Symbol na přístroji či na jeho obalu znamená, že s tímto výrobkem není možno nakládat jako s běžným domovním odpadem, nýbrž musí být odevzdán na místech určených ke sběru a likvidaci elektrických a elektronických zařízení. Dodržením tohoto doporučení chráníte životní prostředí a zdraví spoluobčanů. Více informací o možnostech likvidace nebezpečného odpadu obdržíte na obecních nebo městských úřadech, sběrných dvorech nebo v prodejně, kde jste přístroj zakoupili.



Obalové materiály jsou recyklovatelné, nakládejte s nimi podle předpisů pro životní prostředí.

ZÁRUKA

Pre záruku začínajúcich dňom predaja spotrebiča platí na území SR tieto podmienky:

1. trvania záruky: 2 roky
2. poskytovanie záruky:
 - a) záručnú opravu vykonáme podľa nášho zväžení opravou alebo výmenou chybných dielov, ak tieto závady vznikli preukázateľne chybou materiálu alebo chybou pri výrobe
 - b) záručná oprava bude vykonaná len pri predložení tohto záručného listu a dokladu o zaplatení
 - c) ak dôjde k oprave alebo výmene spotrebiča v záručnej dobe, záručná doba sa predlžuje.
3. záruka sa nevzťahuje
 - a) na mechanické poškodenie
 - b) nesprávne používanie v rozpore s návodom na použitie

1. záruka zaniká:

- Pri použití spotrebiča inak ako v domácnosti
- Pri vykonávaní opravy alebo zmeny na spotrebiči osobou inou ako poverenou naším servisom

Na tento spotrebič poskytujeme záruku na nedostatky, ktoré sú označené ako výrobné chyby alebo chyby materiálu. Záručná doba začína dňom predaja a je uznaná po predložení potvrdeného tohoto záručného listu alebo orig.dokladu o zaplatení + tento nepotvrdený, ale vyplnený ZL pre záznam opravy. Prípadné reklamácie môžete uplatniť v mieste nákupu tohto prístroja alebo v servisnom stredisku firmy:

**Domo-elektro s.r.o. Hluboká 147, 34506 Kdyně pozri www.domo-elektro.cz
tel. 379 789 684 alebo na servis@domo-elektro.cz, tel. 379 422 550**

BEZPEČNOSTNÉ POKYNY

Prečítajte si pozorne tento návod na použitie a uschovajte si ho pre neskoršie nahliadnutie a radu.

Tento prístroj nesmie byť samostatne obsluhovaný osobami s mentálnou alebo motorickou poruchou a tiež ľuďmi bez základných skúseností pre obsluhu. Obsluhu je nutné riadne preškoliť, zoznámiť ju s možnými rizikami alebo nechať pracovať pod dozorom. Zvlášť deťom nie je dovolené si s prístrojom hrať alebo ho samostatne obsluhovať.

Údržbu a čistenie prístroja nesmú vykonávať deti mladšie ako 16 rokov. Deti mladšie ako 16 rokov môžu prístroj obsluhovať iba za neustáleho dozoru spôsobilé a dospelé osoby.

Prístroj je určený na domáce použitie. Môže byť používaný aj v podobných priestoroch ako napr. Kuchynky pracovných kolektívov, kancelárie, hotelové izby alebo podobné zariadenie pre nárazové použitie.

Pozor: Tento prístroj je zakázané používať s externým časovačom alebo iným diaľkovým ovládaním.

- Pred použitím si dôkladne prečítajte návod na použitie.
- Pred každým použitím si riadne skontrolujte parametre el. siete a či je vhodná pre zapojenie prístroja. Požadované hodnoty nájdete na výrobnom štítku.
- Prívodný kábel nenechávajte visieť cez ostré hrany ani ležať na horúcom povrchu.
- Nikdy nepoužívajte prístroj s poškodeným káblom, spadol chcete vám nepoužívajte ani prístroj s viditeľným porušením. V týchto prípadoch vyhľadajte najbližší odborný servis a nechajte prístroj skontrolovať, prípadne odborne opraviť.
- Ak sú v blízkosti prístroja deti, dbajte maximálnej opatrnosti.
- Nikdy nepoužívajte neoriginálne príslušenstvo, mohlo by spôsobiť požiar alebo riziko poranenia el. prúdom.
- Pokiaľ prístroj nebudete používať dlhšiu dobu vypojte ho z el. siete. Pred rozoberaním aj skladaním častí prístroja ho tiež vypojte z el. siete. Nikdy neťahajte iba za kábel, ale vypojujte pomocou ťahom za zástrčku.
- Nenechávajte prístroj bez dozoru.
- Neumiestňujte prístroj do blízkosti el. ani plynového sporáka, ani iného tepelného zdroja.
- Nikdy nepoužívajte prístroj vo vonkajšom prostredí.
- Prístroj používajte iba ako sa odporúča a zamýšľané výrobcom.
- Prístroje vždy stavajte len na pevné, stabilné a suché miesto.
- Prístroj je určený len pre použitie v domácnostiach. Výrobca ani predajca nie je schopný držať záruku ani zodpovednosť za vzniknuté riziká z nedodržania týchto zásad alebo nesprávneho používania.
- Všetky opravy musia byť vykonávané len v odbornom servise.
- Nikdy neponárajte prístroj ani jeho prívodný kábel pod vodu.
- Deti sa nesmú dotýkať prívodného kábla ani zástrčky.
- Všetky opravy musia byť vykonávané len v odbornom servise.

- Pred prvým použitím odstráňte všetky reklamné a ochranné polepy.
- Dovnútra ventilátora nestrkajte žiadne cudzie predmety, pretože môžu spôsobiť el. šok či poškodiť prístroj. Nepohybujte ani neblokujte ventilátor, ak je práve v procese.
- Nepoužívajte ventilátor vo vlhkom alebo mokrom prostredí. Ventilátor neumiestňujte do blízkosti vane, sprchy ani iných objektov s vodou.

ČASTI

1. Ovládací panel
2. Výstup vzduchu
3. Základňa
4. Diaľkový ovládač
5. Priestor pre diaľkový ovládač
6. Rukoväť



ZOSTAVENIE

1. Ventilátor obráťte hore nohami a opatrne položte na mäkký povrch, tak aby sa nerozbil ovládací panel.
2. Zostavte dohromady 2 časti podstavca.

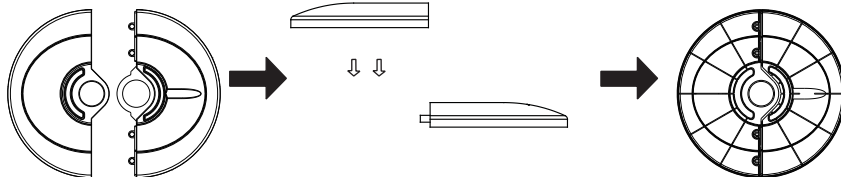

3. Zaisťte, aby bol podstavec s prírodným káblom na správnom mieste smerom dozadu. Prívodný kábel by mal byť v podstavci vedený miestom na to určenom.

4. Skompletizovaný podstavec nasadíte na spodnú časť ventilátora a utiahnite plastovou maticou.

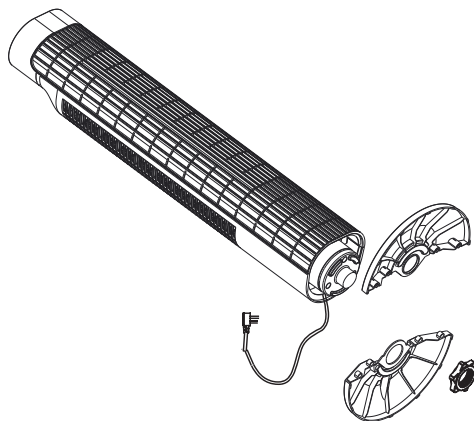

5. Ventilátor obráťte späť, postavte na pevné a rovné miesto. Teraz je pripravený na používanie.

Dial'kové ovládanie

Do ovládača vložte batérie 2x AAA (vkladajte do zadnej časti).

POUŽITIE



Ventilátor môžete ovládať pomocou ovládacieho panelu priamo na ventilátora alebo pomocou priloženého diaľkového ovládača.

Ventilátor najskôr postavte na rovné, suché a stabilné miesto. Potom ho zapojte do el. siete.

Stlačením tlačidla ON/OFF ventilátor zapnete. Opätovným stlačením a podržaním tlačidla ON/OFF prístroj opäť vypnete. Pre vypnutie je nutné tlačidlo chvíľu pridržať.

TLAČIDLO SPEED





stlačením tlačidla SPEED si zvolíte požadovanú rýchlosť. Zvolený stupeň rýchlosti bude znázornený na LED displeji.

-  LOW: pomalá rýchlosť
-  MIDDLE: stredná rýchlosť
-  HIGH: vysoká rýchlosť

REŽIMY VENTILÁCIE:

Ventilátor má 3 rôzne režimy, ktoré si môžete vybrať pomocou tlačidla MODE. Vybraný režim vždy bude svietiť na LED displeji.





- Normal: Ventilátor bude fúkať stálou rýchlosťou, ktorú ste si predtým zvolili.

-  **Nature:** ventilátor napodobňuje prírodné, svieži vánok. Každých 6 sekúnd sa rýchlosť fúkania mení. Pri tomto "prírodnom" móde si môžete zvoliť medzi 3 typy ventilácie.
 -  **LOW:** rôzne strieda najnižšiu a strednú rýchlosť
 -  **MIDDLE:** začína najpomalší rýchlosťou, ktorú zvyšuje a znižuje
 -  **HIGH:** rôzne strieda strednej a najvyššia rýchlosť
-  **SLEEP:** Tento program je veľmi podobný programu NATURE, s tým rozdielom, že tu sa každú ½ hodinu zníži maximálna rýchlosť fúkania o jeden stupeň, nakoniec bude pokračovať stále na najnižší stupeň LOW. Ak teda spustíte tento režim s rýchlosťou HIGH, začne fúkať v režime NATURE na rýchlosť HIGH a po pol hodine zníži na rýchlosť MIDDLE, po ďalšej polhodine sa zníži na rýchlosť LOW. Rýchlosť I už zostane a ventilátor bude stále fúkať režimom NATURE.

ČASOVAČ

Pomocou tlačidla TIMER s možno nastaviť časovač v rozmedzí 0,5 - 7,5 hodiny.

Nastavený čas bude svietiť na LED displeji. Nastavený čas je vždy súčet časov, pri ktorých je na displeji červená bodka (v riadku nad sebou).

	•		•		•		•		•		•		•		•
		•	•			•	•			•	•			•	•
				•	•	•	•				•	•	•	•	
								•	•	•	•	•	•	•	
timer	0,5	1	1,5	2	2,5	3	3,5	4	4,5	5	5,5	6	6,5	7	7,5

Ventilátor se po uplynutí nastaveného času automaticky vypne.

TLAČIDLO OSC

Je možné zapnúť a vypnúť automatickú osciláciu. Ak je oscilácie zapnutá, ventilátor sa bude otáčať zľava doprava, aby sa lepšie a rýchlejšie ohrial okolitý priestor.

DIALKOVÝ OVLÁDAČ

- Rýchlosť
- Oscilácia
- On / off
- Časovač
- Voľba funkcie

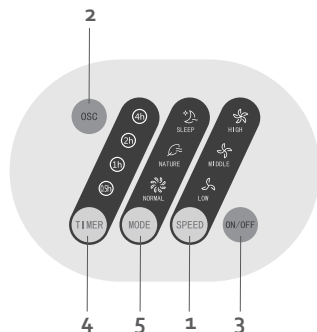
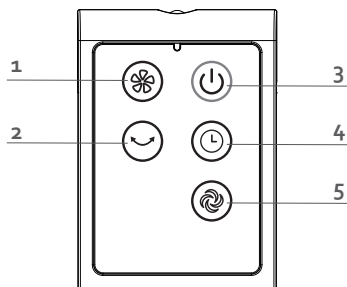

ČISTENIE A ÚDRŽBA

- Nikdy sa ho nepokúšajte opravovať sami doma. Pokiaľ je akokoľvek poškodený, alebo nefunguje, vždy vyhľadajte odborný preškolený servis.
- Ventilátor nezakrývajte!
- Aby mohol vzduch riadne cirkulovať, udržiajte prístroj vždy v čistom stave.
- Ak je potreba prístroj utrieť a očistiť, vždy sa uistite, že je vypnutý a vypojený z el. siete. Na otretí vonkajšku vždy používajte iba jemný vlhkú handričku. Pre jednoduchšie odstránenie prachu a nečistôt môžete handričku namočiť do saponátu.
- Nikdy nepoužívajte hrubozrnná či agresívne čistiadlá. Mohli by ste ventilátor poškriabať.
- Ak ho nebudete používať dlhší čas, ventilátor zabaľte a uskladnite na suchom mieste.

OHĽAD NA ŽIVOTNÉ PROSTREDIE

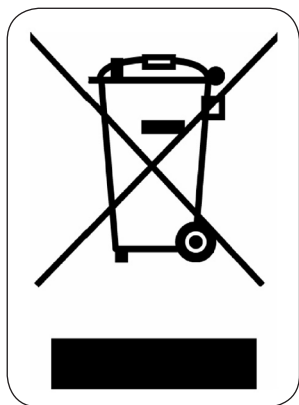

Symbol na prístroji alebo na jeho obale znamená, že s týmto výrobkom nie je možné nakladať ako s domovým odpadom, ale musí byť odovzdaný na miestach určených na zber a likvidáciu elektrických a elektronických zariadení. Dodržaním tohto odporúčania chránite životné prostredie a zdravie spoluobčanov. Viac informácií o možnostiach likvidácie nebezpečného odpadu obdržíte na obecných alebo mestských úradoch, zberných dvoroch alebo v predajni, kde ste prístroj zakúpili.



Obalové materiály sú recyklovateľné, nakladajte s nimi podľa predpisov pre životné prostredie.

DOMO Webshop

BESTEL

de originele
Domo-accessoires
en -onderdelen
online via:

COMMANDEZ

d'authentiques
accessoires et
pièces Domo en
ligne sur:

BESTELLEN SIE

die Domo
Original-Zubehör
und -Ersatzteile
online über:

ORDER

the original
Domo
accessories and
parts online at:

webshop.domo-elektro.be



of scan hier:

ou scannez ici:

oder hier scannen:

or scan here:

