



GRT 351 T

95154



Deutsch DE
Originalbetriebsanleitung



CE

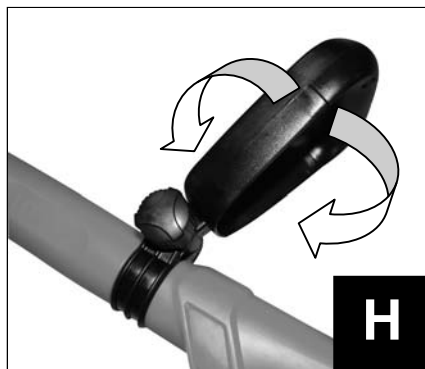
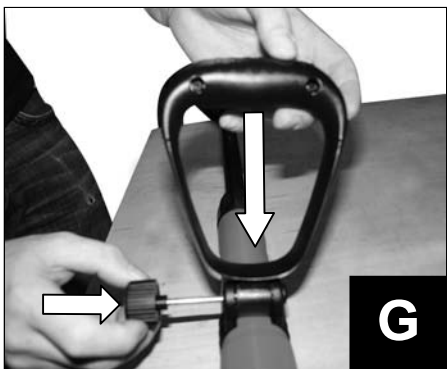
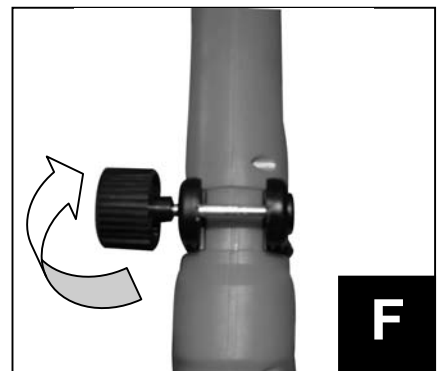
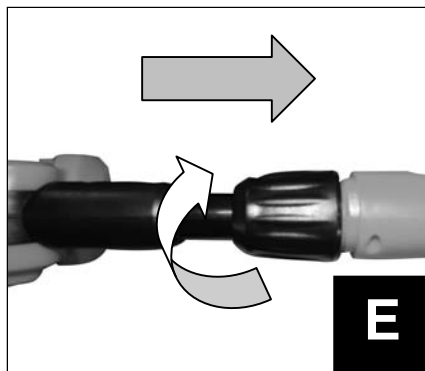
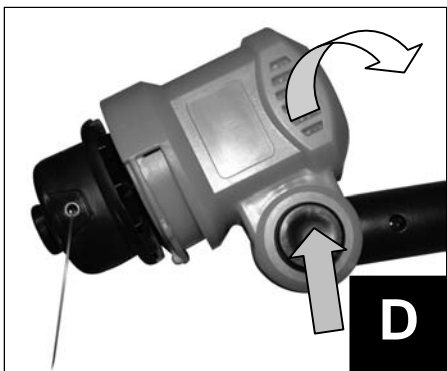
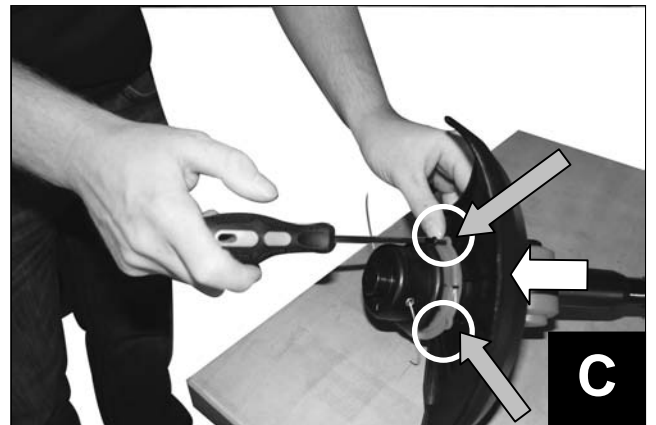
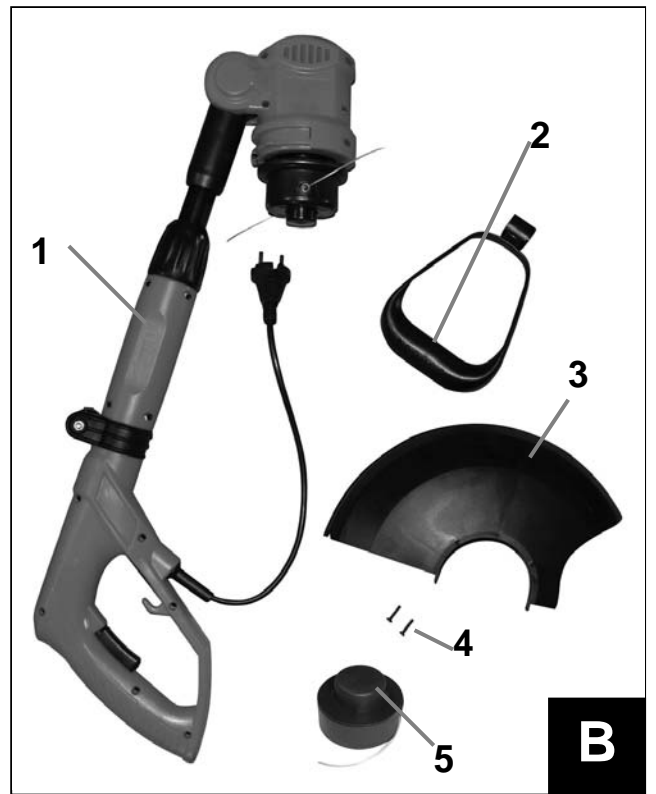
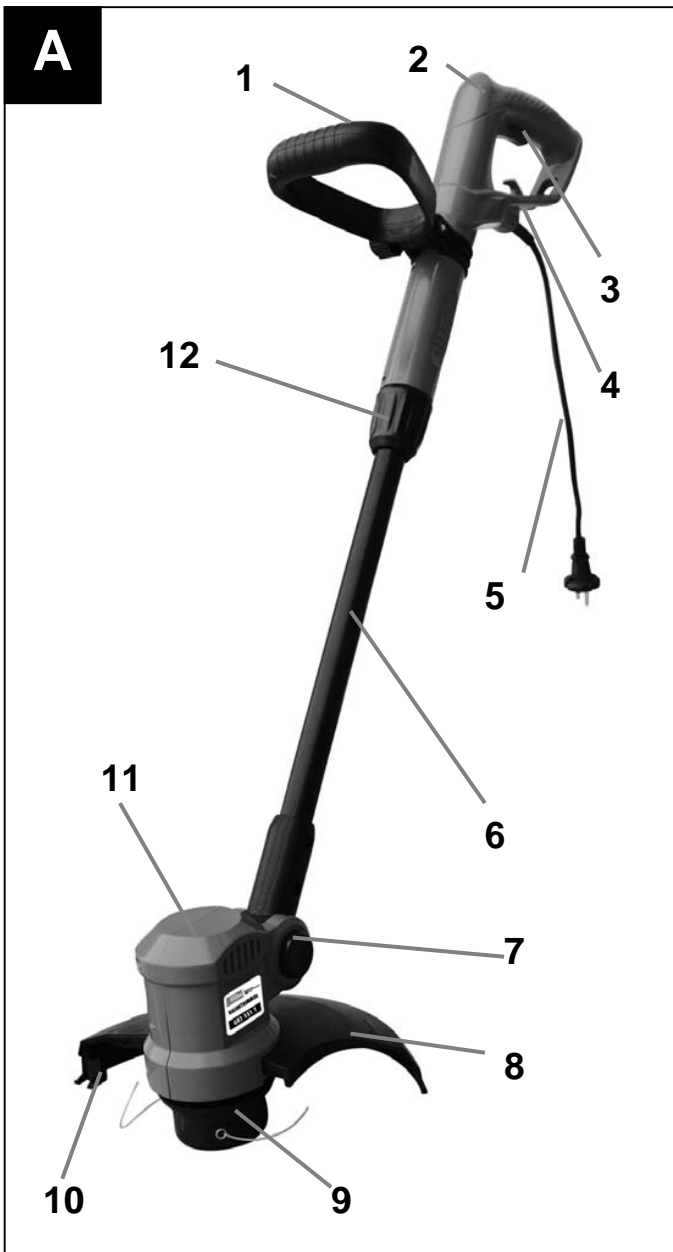

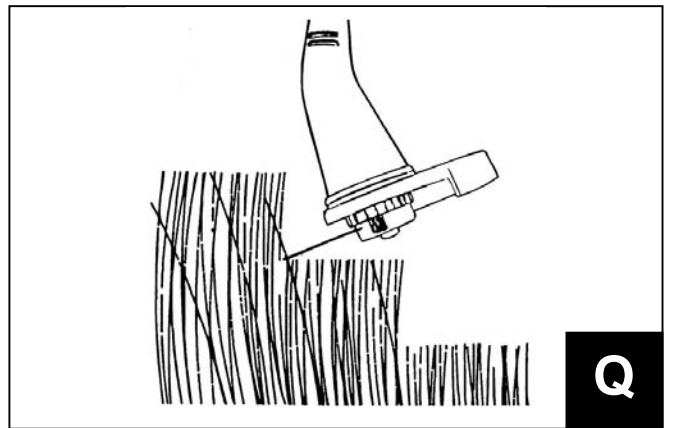
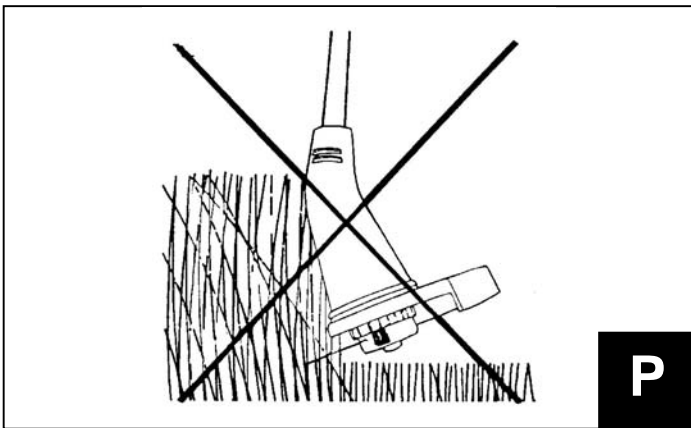
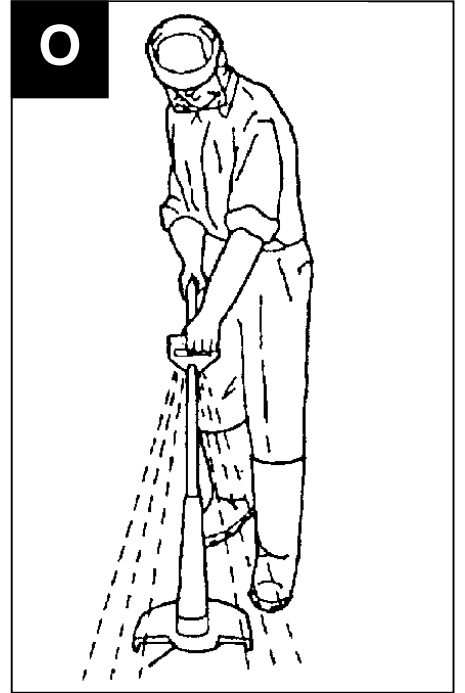
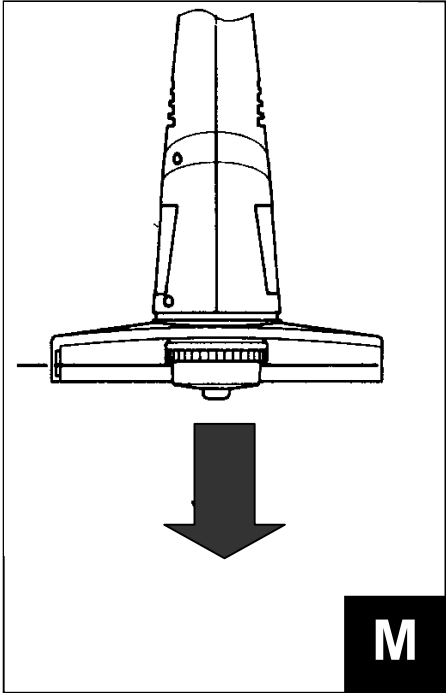
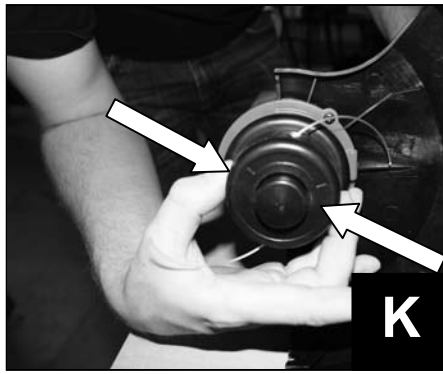
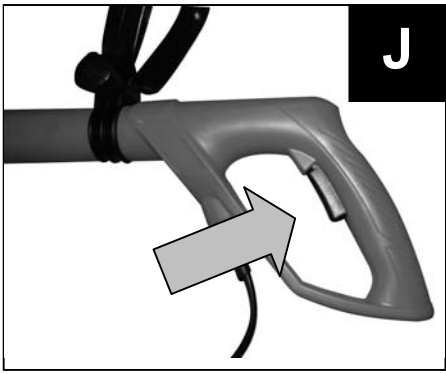

Einleitung

Damit Sie an Ihrem neuen Gerät möglichst lange Freude haben, bitten wir Sie, die Betriebsanleitung und die beiliegenden Sicherheitshinweise vor Ingebrauchnahme sorgfältig durchzulesen. Ferner wird empfohlen, die Gebrauchsanweisung für den Fall aufzubewahren, dass Sie sich die Funktionen des Artikels später nochmals ins Gedächtnis rufen möchten.

Im Rahmen ständiger Produktweiterentwicklung behalten wir uns vor zur Verbesserung technische Änderungen umzusetzen. Abbildungen können daher abweichen.

Bei diesem Dokument handelt es sich um die Originalbetriebsanleitung.

Lieferumfang Abb. B

Nehmen Sie das Gerät aus der Transportverpackung und prüfen Sie die Vollständigkeit und das Vorhandensein folgender Teile:

1. Freischneider
2. Griff
3. Spulenschutz
4. Befestigungsschrauben
5. Ersatzspule

Sollten Teile des Lieferumfangs fehlen oder beschädigt sein, wenden Sie sich bitte an Ihren Händler.

Bestimmungsgemäße Verwendung

Rasentrimmer für die schnelle und bequeme Rasenpflege. Zur einfachen Entfernung von Gras und Unkraut unter Büschen, Böschungen und an Kanten.

Es dürfen mit dieser Maschine keine anderen Arbeiten verrichtet werden, als die Arbeiten, für die die Maschine gebaut ist und die in der Bedienungsanleitung beschrieben werden.

Jeder darüber hinausgehende Gebrauch gilt als nicht bestimmungsgemäß. Für daraus resultierende Schäden oder Verletzungen haftet der Hersteller nicht. Bitte beachten Sie das dieses Gerät bestimmungsgemäß nicht für den gewerblichen Einsatz konstruiert sind.

Gerätebeschreibung (Abb. A)

1. Griff
2. Bediengriff
3. Gashebel
4. Kabelarretierung
5. Anschlusskabel
6. Verlängerungsrohr
7. Schneidkopfarretierung
8. Fadenspulen Schutz
9. Fadenspule
10. Messer zur Fadenlängenregulierung
11. Motorkopf
12. Verlängerungsrohrarretierung

Technische Daten

Anschluss:	230 V ~ 50 Hz
Schutzklasse:	II
Schutzart:	IP 20
Max. Leistung:	350 W
Motordrehzahl:	11.000 min-1
Schnittbreite:	250 mm
Fadenspulen-Ø:	1,2 mm
Arbeitsgriffhöhe:	820-880 mm
Anschlusskabel:	300 mm
Gewicht:	1,75 kg

Anforderungen an den Bediener

Der Bediener muss vor Gebrauch des Gerätes aufmerksam die Bedienungsanleitung gelesen haben.

Qualifikation

Außer einer ausführlichen Einweisung durch eine sachkundige Person ist keine spezielle Qualifikation für den Gebrauch des Gerätes notwendig.

Mindestalter

Das Gerät darf nur von Personen betrieben werden, die das 16. Lebensjahr vollendet haben. Eine Ausnahme stellt die Benutzung als Jugendlicher dar, wenn die Benutzung im Zuge einer Berufsausbildung zur Erreichung der Fertigkeit unter Aufsicht eines Ausbilders erfolgt.

Schulung

Die Benutzung des Gerätes bedarf lediglich einer entsprechenden Unterweisung. Eine spezielle Schulung ist nicht notwendig.

Vor Inbetriebnahme

Montage

Stecken Sie den Spulenschutz auf die Motoreinheit auf (Abb. C) und fixieren Sie diesen mit den beiden Schrauben (Abb. B/4) (Abb. C).

Drücken Sie den Arretierungshebel (Abb. A/7) an der Motoreinheit um den Motorkopf zu schwenken. Bringen Sie diesen in Arbeitsposition in dem Sie den Kopf Richtung Verlängerungsrohr schwenken bis dieser Einrastet. (Abb. D).

Lösen Sie die Verlängerungsrohrarretierung (Abb. A/11) und stellen die Verlängerung (Abb. A/6) auf die gewünschte Arbeitshöhe ein (Abb. E).. Fixieren Sie die Position wieder mit der Verlängerungsarretierung (Abb. A/12).

Montieren Sie den Griff (Abb. A/1) am Gerät mittels der Feststellschraube (Abb. F), der Griff kann beliebig eingestellt werden (Abb. H).



Achten Sie bitte auf festen Sitz der montierten Teile.



Prüfen Wie das Gerät vor jeder Inbetriebnahme auf:

- Beschädigte Kabel
- Einwandfreien Zustand der Schutzeinrichtungen und der Schneidvorrichtungen
- Fester Sitz sämtlicher Verschraubungen

Sicherheitshinweise

Die Bedienungsanleitung muss vor der ersten Anwendung des Gerätes ganz durchgelesen werden. Falls über den Anschluss und die Bedienung des Gerätes Zweifel entstehen sollten, wenden Sie sich an den Hersteller (Service-Abteilung).

UM EINEN HOHEN GRAD AN SICHERHEIT ZU GEWÄHRLEISTEN, BEACHTEN SIE AUFMERKSAM FOLGENDE HINWEISE:



Achtung! Nur an Stromnetz mit Fehlerstromschalter (FI) anschließen!

- Hände und Füße stets vom Schneidbereich fern halten, vor allem beim Start der Maschine. Die Hand auf dem Zusatzhandgriff stets frei halten
- Das Gerät stets in einem angemessenen Sicherheitsabstand vom Körper halten und eine stabile Körperposition einnehmen.
- Stets ein Gesichtsschutzschild/Schutzbrille, Helm sowie Sicherheitsstiefel und Handschuhe tragen.
- Die Maschine nur bei ausreichenden Lichtverhältnissen betreiben.
- Die Maschine nicht bei Regen oder feuchtem Gras verwenden.
- Die Maschine vor Verwendung oder infolge eines Stoßes auf eventuelle Schäden prüfen, falls notwendig, reparieren.
- Die Maschine nicht verwenden, wenn die Schutzvorrichtungen beschädigt oder nicht korrekt angebracht sind.
- Sicherstellen, dass die Lüftungsschlitze des Motors stets frei von Schmutz oder Rückständen sind.
- Während der Arbeitsvorgänge stets sicherstellen, dass sich in einem Umkreis von mindestens 3 m weder Personen noch Tiere
- befinden. Die Maschine unverzüglich abstellen, wenn Personen, insbesondere Kinder, in die Reichweite der Maschine gelangen.
- Wenn die Maschine in Betrieb ist, sich den beweglichen Teilen nicht nähern (Im Bereich der Schneidvorrichtung).
- Vor Verwendung des Geräts sind Steine, Zweige und jedes weitere Festmaterial vom Arbeitsbereich zu entfernen.
- Bei Verlängerung des Schneidfadens ist höchste Vorsicht geboten. Nach Durchführung dieser Vorgänge ist vor Inbetriebsetzung der Maschine erneut die korrekte Arbeitsposition einzunehmen.
- Keine metallischen Schneidspulen verwenden. Beachten Sie, dass die Maschine nach Loslassen des Schalters noch weitere fünf Sekunden lang nach läuft.

Kennzeichnungen

Produktsicherheit:

	
Produkt ist mit den einschlägigen Normen der Europäischen Gemeinschaft konform	



Verbote:



	
Vor Regen und Feuchtigkeit schützen! Kein nasses Gras schneiden!	

Warnung:



	
Warnung/Achtung	Verletzungsgefahr durch weggeschleuderte Teile.
	
Warnung vor feuergefährlichen Stoffen	Warnung vor rotierenden Teilen - Einzugsgefahr

Gebote:



	
---	---

Lesen Sie die Gebrauchsanleitung sorgfältig durch. Machen Sie sich mit dem Gebrauch des Gerätes vorab sorgfältig vertraut.	Augen- und Gehörschutz benutzen
	
Schutzhandschuhe benutzen	Sicherheitsschuhe benutzen
	
Schutzhelm tragen	





Umweltschutz:

	
Abfall nicht in die Umwelt sondern fachgerecht entsorgen.	Verpackungsmaterial aus Pappe kann an den dafür vorgesehenen Recycling-Stellen abgegeben werden.
	
Schadhafte und/oder zu entsorgende elektrische oder elektronische Geräte müssen an den dafür vorgesehenen Recycling-Stellen abgegeben werden.	

Verpackung:

	
Vor Nässe schützen Achtung Zerbrechlich Packungsorientierung Oben	Interseroh-Recycling

Technische Daten:

	
Anschluss	Motorleistung
	
Motordrehzahl	Schnittbreite
	
Gewicht	

Gerätespezifische Sicherheitshinweise

Rotierender Faden

Arbeiten/Einstellungen am Gerät nur bei abgeschaltetem Motor und stillstehender Spule vornehmen.

Vor dem Mähen

Prüfen Sie vor jeder Benutzung (Sichtprüfung) die Befestigungsmittel auf Beschädigungen und festen Sitz.

Überprüfen Sie das zu bearbeitende Gelände auf Gegenstände die vom Rasentrimmer erfasst und weggeschleudert werden können und entfernen Sie diese. (Steine, Äste etc.)

Während dem Mähen



Tragen Sie eine Schutzbrille/Schutzschild/Helm und einen Gehörschutz sowie Handschuhe beim Arbeiten mit dem Rasentrimmer.

Mähen Sie nur mit Sicherheitsschuhe mit Stahlkappen/-sohlen und langer Hose, niemals barfuss oder in Sandalen.



Achten Sie auf den angemessenen Abstand von Personen, Kindern und Lebewesen.

Schalten Sie den Motor nur ein, wenn sich Ihre Füße in sicherem Abstand zum Schneidkopf befinden.

Halten Sie das Gerät stets an beiden Griffen fest, so ist auch der vorgegebenen Sicherheitsabstand zum Schneidebereich gewährleistet.

Achten Sie auf einen sicheren Stand.

Greifen Sie niemals in die laufende Fadenspule.

Nach dem Ausschalten dreht sich die Spule noch für einige Sekunden. Berühren niemals die Spule.

Mähen Sie nicht in nassem Gras.

Achten Sie darauf das die Lüftungsschlitze des Motors stets frei von Schmutz und Mährückständen sind.



Beim Mähen können Steine oder andere Teile weggeschleudert werden, die zu schweren Verletzungen führen können.

Verhalten im Notfall

Leiten Sie die der Verletzung entsprechend notwendigen Erste Hilfe Maßnahmen ein und fordern Sie schnellst möglich qualifizierte ärztliche Hilfe an. Bewahren Sie den Verletzten vor weiteren Schädigungen und stellen Sie diesen ruhig.

Für einen eventuell eintretenden Unfall sollte immer ein Verbandskasten nach DIN 13164 am Arbeitsplatz griffbereit vorhanden sein. Dem Verbandskasten entnommenes Material ist sofort wieder aufzufüllen. Wenn Sie Hilfe anfordern, machen Sie folgende Angaben:

1. Ort des Unfalls
2. Art des Unfalls
3. Zahl der Verletzten
4. Art der Verletzungen

Bedienung

Beachten Sie bitte die gesetzlichen Bestimmungen zur Lärmschutzverordnung, die örtlich unterschiedlich sein können.



Achtung! An der Unterseite des Fadenspulenschutzes befindet sich ein Messer für die automatische Fadenlängenregulierung (Abb. A/10)



Achtung! Das Schneidwerkzeug beginnt bei startendem Motor sich zu drehen.



Einstellungen nur bei ausgeschaltetem Gerät und gezogenem Netzstecker vornehmen.

Bevor Sie den Motorstarten muss der Nylonfaden evt. bis zum Rand der Schutzhaube herausgezogen werden. Beim ersten Anlaufen des Schneidkopfes wird der Faden auf die richtige Länge durch das Messer an der Schutzhaube abgeschnitten.

1. Das Netzkabel des Rasentrimmer an das Verlängerungskabel anschließen und in die Kabelarretierung (Abb. I) einhängen.
2. Halten Sie das Gerät mit beiden Händen fest und nehmen die Arbeitsposition ein.
3. Durch drücken des Gashebels (Abb. A/3) (Abb. J) starten Sie den Rasentrimmer.
4. Halten Sie das Gerät in einem Winkel von ca. 30° und bewegen Sie diesen mit einer gleichmäßigen halbkreisförmigen Bewegung von rechts nach links. (Abb. N-O)
5. Die besten Ergebnisse erhält man bei einer max. Graslänge von 15 cm. Wenn das Gras höher ist, ist es empfehlenswert, mehrere Mähvorgänge durchzuführen. (Abb. P-Q)



ACHTUNG! Den Mähkopf während des Maschinenbetriebes nicht auf den Boden legen.

Nachstellen des Spulenfadens:

1. Das sich im Betrieb befindende Gerät über einen grasigen Bereich halten. **Den Mähkopf ein paar Mal leicht auf den Boden klopfen.** Auf diese Weise verlängert sich der Faden. (Abb. M)
2. Das in die Schutzhaube eingefügte Messer (Abb. A/9) schneidet den Faden auf der gewünschte Länge.

Abschaltfolge:

Durch los lassen des Gashebels (Abb. A3) (Abb. J) stoppt das Gerät nach wenigen Sekunden. Trennen Sie nun das Gerät von der Verlängerungsleitung bzw. dem Netzkabel.

Wechsel der Fadenspule



ACHTUNG! Vor Austausch der Fadenspule unbedingt den Netzstecker ziehen!

1. Schalten Sie den Rasentrimmer aus und warten Sie bis der Nylonfaden komplett Still steht, trennen Sie das Gerät von der Netzleitung.
2. Greifen Sie nun die Spule und drücken Sie die beiden Einkerbungen und ziehen die Fadenspule heraus. (Abb. K-L)
3. Entnehmen Sie die leere Spule und ersetzen diese durch eine neue Spule. In dem Sie die Spule auf die Feder setzen und diese Drücken bis die Spule einrastet.
4. Den Faden evt. bis zum Rand der Schutzhaube herausziehen. Beim ersten Anlaufen des Schneidkopfes wird der Faden auf die richtige Länge durch das Messer an der Schutzhaube abgeschnitten.
5. Nun kann das Gerät wieder eingesteckt und gestartet werden.

Training

Lesen Sie die Betriebs- und Wartungsanleitung sorgfältig durch. Machen Sie sich gründlich mit den Steuerungseinrichtungen und dem ordnungsgemäßen Gebrauch des Gerätes vertraut. Sie müssen wissen, wie das Gerät arbeitet, und wie die Steuerungseinrichtungen schnell ausgeschaltet werden können. Lassen Sie niemals Kinder mit dem Gerät arbeiten. Lassen Sie niemals Erwachsene ohne ordnungsgemäße Einweisung mit dem Gerät arbeiten. Halten Sie den Arbeitsbereich frei von sämtlichen Personen, insbesondere kleinen Kindern, und Haustieren. Seien Sie vorsichtig, um zu vermeiden, dass Sie ausrutschen oder hinfallen.

EG-KONFORMITÄTSERKLÄRUNG

Hiermit erklären wir,

Güde GmbH & Co. KG
Birkichstrasse 6
D-74549 Wolpertshausen
Deutschland,

dass die nachfolgend bezeichneten Geräte aufgrund ihrer Konzipierung und Bauart sowie in den von uns in Verkehr gebrachten Ausführungen den einschlägigen, grundlegenden Sicherheits- und Gesundheitsanforderungen der EG-Richtlinien entsprechen.

Bei einer nicht mit uns abgestimmten Änderung der Geräte verliert diese Erklärung ihre Gültigkeit.

Bezeichnung der Geräte:
Rasentrimmer GRT 351 T

Artikel-Nr:
95154

Einschlägige EG-Richtlinien:
2006/42/EC
2004/108 EC
2000/14/EC
2002/95/EC

Angewandte harmonisierte Normen:
EN 60335-2-91:2003
EN 62233:2008
EN 603325-1:2002+A11,A1:04+A12,A2:06+A13:08
EN 60335-1:2002+FprAF:09
EN 786:1996+A1:01+A2:09
PrEN 60335-1:2002+FprAA:09#EN 55014-1:2006
EN 55014-2:1997/+A1:2001/+A2:2008
EN 61000-3-2:2006
EN 61000-3:2008

Zertifizierstelle:
Intertek Deutschland GmbH, Stangen Str. 1,
70771 Leinfelden-Echterdingen

Referenznummer:
09SHH3297-01

Lärmwertangabe:
L_{WA} 96 dB

Datum/Herstellerunterschrift: 03.03.2011 

Angaben zum Unterzeichner: Geschäftsführer
Hr. Arnold

Technische Dokumentation: J. Bürkle FBL; QS

Gewährleistung

Die Gewährleistung erstreckt sich ausschließlich auf Mängel, die auf Material- oder Herstellungsfehler zurückzuführen sind. Bei Geltendmachung eines Mangels im Sinne der Gewährleistung ist der original Kaufbeleg mit Verkaufsdatum beizufügen. Von der Gewährleistung ausgeschlossen sind unsachgemäße Anwendungen, wie z. B. Überlastung des Gerätes, Gewaltanwendung, Beschädigungen durch Fremdeinwirkung oder durch Fremdkörper. Nichtbeachtung der Gebrauchs- und Aufbauanleitung und normaler Verschleiß sind ebenfalls von der Gewährleistung ausgeschlossen.

Entsorgung

Die Entsorgungshinweise ergeben sich aus den Piktogrammen die auf dem Gerät bzw. der Verpackung aufgebracht sind. Eine Beschreibung der einzelnen Bedeutungen finden Sie im Kapitel „Kennzeichnung“.

Entsorgung der Transportverpackung

Die Verpackung schützt das Gerät vor Transportschäden. Die Verpackungsmaterialien sind in der Regel nach umweltverträglichen und entsorgungstechnischen Gesichtspunkten ausgewählt und deshalb recycelbar. Das Rückführen der Verpackung in den Materialkreislauf spart Rohstoffe und verringert das Abfallaufkommen. Verpackungsteile (z.B. Folien, Styropor®) können für Kinder gefährlich sein. **Es besteht Erstickungsgefahr!** Bewahren Sie Verpackungsteile außerhalb der Reichweite von Kindern auf und entsorgen Sie sie so schnell wie möglich.

Service

Sie haben **technische Fragen? Eine Reklamation? Benötigen Ersatzteile oder eine Bedienungsanleitung?** Auf unserer Homepage www.guede.com im Bereich **Service** helfen wir Ihnen schnell und unbürokratisch weiter. Bitte helfen Sie uns Ihnen zu helfen. Um Ihr Gerät im Reklamationsfall identifizieren zu können benötigen wir die Seriennummer sowie Artikelnummer und Baujahr. Alle diese Daten finden Sie auf dem Typenschild. Um diese Daten stets zur Hand zu haben, tragen Sie diese bitte unten ein.

Seriennummer:
Artikelnummer:
Baujahr:

Tel.: +49 (0) 79 04 / 700-360
Fax: +49 (0) 79 04 / 700-51999
E-Mail: support@ts.guede.com

Wartung



Schalten Sie das Gerät vor Wartungs- und Reinigungsarbeiten immer ab und warten Sie bis das Gerät vollends stillsteht. Ziehen Sie den Netzstecker.

Wartungsarbeiten, die in diesem Handbuch nicht ausdrücklich beschrieben sind, müssen von Fachpersonal ausgeführt werden, da Gefahrensituationen entstehen können, auf die der Bediener nicht vorbereitet ist. Austausch von Ersatzteilen dürfen ausschließlich von Fachpersonal ausgeführt werden.

Reinigung

Reinigen Sie nach jeder Benutzung den Rasentrimmer entweder mit einem sauberen Tuch, einer Bürste oder blasen Sie es mit Druckluft bei niedrigem Druck aus. Verwenden Sie keine Reinigungs- oder Lösungsmittel, diese können die Kunststoffteile des Gerätes angreifen. Spritzen Sie den Rasenmäher nicht

Lagerung im Winter

Nehmen Sie eine gründliche Reinigung des Gerätes vor.
Lagern Sie das Gerät in einem trockenen Raum.
Führen Sie alle allgemeinen Wartungsarbeiten durch, welche im Abschnitt Wartung beschrieben sind.
Lassen Sie die Maschine abkühlen.
Säubern Sie das äußere Gehäuse der Maschine

Fehlersuche

Die Tabelle zeigt mögliche Fehler, deren mögliche Ursache und Möglichkeiten zur Abhilfe. Sollten Sie das Problem trotzdem nicht beseitigen können, ziehen Sie eine Fachkraft zu Rate.

 Vor Wartung- oder Reinigungsarbeiten das Gerät ausschalten und den Netzstecker ziehen.

Symptome	Mögliche Ursache	Abhilfe
Schneidet nicht	Spulenfaden zu kurz	Spulenfaden Nachstellen
	Spule leer	Spule wechseln
Gerät läuft nicht an	Stromzufuhr unterbrochen	Steckverbindung, Netzkabel und Verlängerungskabel prüfen.