

Bestway[®]

OWNER'S MANUAL

NOTICE: READ CAREFULLY BEFORE OPERATING AND SAVE THESE INSTRUCTIONS.

CAUTION: TO AVOID THE RISK OF ELECTRIC SHOCK, DO NOT EXPOSE TO WATER OR RAIN.

WARNING FOR PUMP

1. Only use pump with attached transformer-DC12V.
2. Motor run time should not exceed 8 minutes. Operator should allow motor to cool for 10 minutes between uses.
3. Inflation and deflation ports should be kept free of debris during use.
4. Product must be stored in a dry location.
5. This appliance is not intended for use by persons (including children) with reduced physical, sensory or mental capabilities, or lack of experience and knowledge ,unless they have been given supervision or instruction concerning use of the appliance by a person responsible for their safety. Children should be supervised to ensure that they do not play with the appliance.(For market other than EU)

This appliance can be used by children aged from 8 years and above and persons with reduced physical ,sensory or mental capabilities or lack of experience and knowledge if they have been given supervision or instruction concerning use of the appliance in a safe way and understand the hazards involved.Children shall not play with the appliance.Cleaning and user main-tainance shall not be made by children without supervision. (For EU market)

6. It must only be supplied at SELV.

WARNING FOR BOUNCER

1. Before using the product, carefully check if there are any leaks or broken parts.
2. Avoid damaging the product by clearing your setup area of sharp objects.
3. Do not use the product if it is leaking or damaged.

4. Do not over-inflate.
5. Adult assembly required.
6. The product shall not be installed over concrete, asphalt or any other hard surface.
7. Warning: Only for domestic use.
8. Warning: Only for indoor use.
9. Keep assembly and installation instructions for further reference.
10. Children should be supervised at all times.



DISPOSAL

Waste electrical products should not be disposed of with household waste. Please recycle where facilities exist. Check with your local authority or retailer for recycling advice.

Product Description

Item	For children aged	Weight capacity	Configuration
93561	3+	85kg/188lbs	One bouncer with built-in pump

REPAIR

If a chamber is damaged, use the provided repair patch.

1. Clean area to be repaired.
2. Carefully peel patch.
3. Press patch over area to be repaired.
4. Wait 30 minutes before inflation.

CLEANING AND STORING

1. Transformers used with the toy are to be regularly examined for damage to the cord, plug, enclosure and other parts, and in the event of such damage, they must not be used until the damage has been repaired.
2. After deflation, use a damp cloth to gently clean all surfaces.

Note: Never use solvents or other chemicals that may damage the product.

3. Store in a cool, dry place and out of children's reach.
4. Check the product for damage at the beginning of each season and at regular intervals when in use.

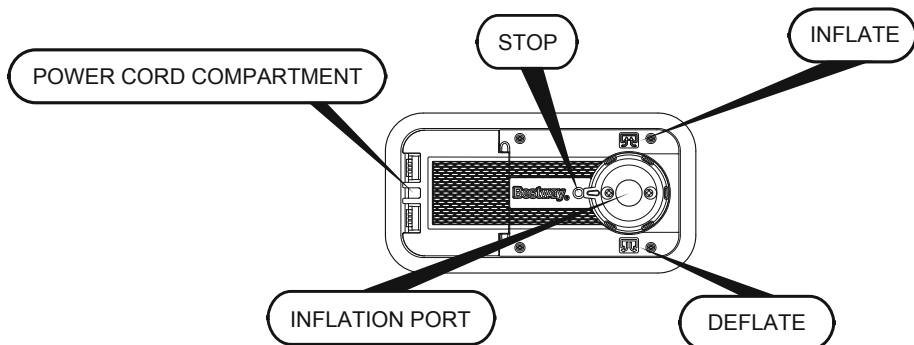

MANUEL DE L'UTILISATEUR

AVIS : LIRE ATTENTIVEMENT CES INSTRUCTIONS AVANT D'UTILISER LE PRODUIT ET CONSERVER CES INSTRUCTIONS.

ATTENTION : POUR ÉVITER LE RISQUE D'ÉLECTROCUTION, NE L'EXPOSEZ PAS À L'EAU OU À LA PLUIE.

AVERTISSEMENT POUR LA POMPE

1. N'utilisez la pompe qu'avec un transformateur CC 12 V relié.
2. Le temps de fonctionnement du moteur ne doit pas dépasser 8 minutes. L'opérateur doit laisser refroidir le moteur pendant 10 minutes entre les utilisations.
3. Les orifices de gonflage et de dégonflage devraient être maintenus libres pendant l'utilisation.
4. Le produit doit être stocké dans un endroit sec.
5. Cet appareil ne doit pas être utilisé par des personnes (y compris les enfants) présentant des capacités physiques, sensorielles ou mentales réduites ou un manque d'expérience et de connaissances à moins qu'elles soient supervisées ou qu'elles aient reçu des instructions concernant l'utilisation de l'appareil par une personne responsable de leur sécurité. Il faut surveiller les enfants pour s'assurer qu'ils ne jouent pas avec l'appareil. (Pour le marché hors UE)

Cet appareil peut être utilisé par des enfants âgés de 8 ans ou plus et des personnes présentant des capacités physiques, sensorielles ou mentales réduites ou un manque d'expérience et de connaissances si elles ont reçu une supervision ou des instructions concernant l'utilisation de l'appareil d'une manière sûre et qu'elles comprennent les risques encourus. Il est interdit aux enfants de jouer avec l'appareil. Le nettoyage et la maintenance ne doivent pas être effectués par des enfants sans surveillance. (pour le marché UE)

6. Il ne doit être alimenté qu'à TBTS.

AVERTISSEMENT POUR LE CHÂTEAU GONFLABLE

1. Avant d'utiliser le produit, contrôlez soigneusement qu'il n'y ait ni fuite ni partie cassée.

2. Évitez d'endommager le produit en libérant la zone d'installation de tout objet pointu.
3. N'utilisez pas le produit s'il a des fuites ou s'il est endommagé.
4. Ne le gonflez pas trop.
5. Le montage doit être effectué par un adulte.
6. Le produit ne doit pas être installé sur une surface en béton, en bitume ou toute autre surface dure.
7. Attention : réservé à un usage domestique.
8. Attention : à n'utiliser qu'à l'intérieur.
9. Conservez les instructions de montage et d'installation pour pouvoir les consulter plus tard en cas de besoin.
10. Il faut toujours surveiller les enfants.



MISE AU REBUT

Les déchets de produits électriques ne doivent pas être jetés avec les déchets domestiques. Veuillez les recycler dans les structures existantes. Vérifiez auprès de votre autorité locale ou votre revendeur pour les conseils de recyclage.

Description du produit

Article	Pour enfants âgés de	Capacité en poids	Configuration
93561	3+	85 kg	1 château gonflable avec pompe intégrée

RÉPARATION

Si un boudin est endommagé, utilisez la rustine fournie avec.

1. Nettoyez la zone à réparer.
2. Décollez soigneusement la rustine.
3. Appuyez la rustine sur la zone à réparer.
4. Attendez 30 minutes avant de le gonfler.

NETTOYAGE ET RANGEMENT

1. Les transformateurs utilisés avec le jouet doivent être examinés régulièrement pour vérifier que le cordon, la fiche, le boîtier et d'autres parties ne sont pas endommagés, et si c'est le cas, ils ne doivent plus être utilisés jusqu'à ce que le problème soit résolu.
2. Après l'avoir dégonflé, utilisez un chiffon humide pour nettoyer délicatement toutes les surfaces.

Remarque : n'utilisez jamais de solvants ni d'autres produits chimiques qui pourraient abîmer le produit.

3. Rangez le produit au sec et au frais, hors de portée des enfants.
4. Vérifiez si le produit est abîmé au début de chaque saison et régulièrement quand vous l'utilisez.

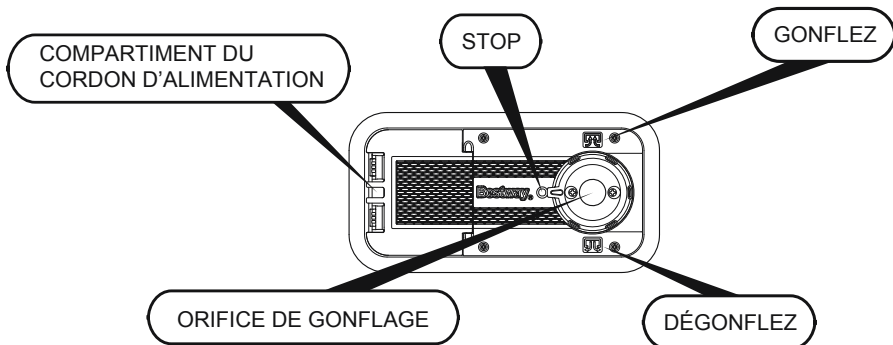

AUFBAUANLEITUNG

HINWEIS: LESEN SIE DIE ANWEISUNGEN VOR DER INBETRIEBNAHME VOLLSTÄNDIG DURCH UND BEWAHREN SIE DIESE AUF.

ACHTUNG: SETZEN SIE DAS PRODUKT KEINEM WASSER ODER REGEN AUS, UM DIE GEFAHR EINES STROMSCHLAGES ZU VERMEIDEN.

WARNHINWEIS FÜR DIE PUMPE

1. Die Pumpe darf ausschließlich mit dem angebrachten Transformator verwendet werden: 12 VDC.
2. Die Betriebszeit des Motors darf 8 Minuten nicht überschreiten. Zwischen zwei Verwendungen sollte der Benutzer den Motor 10 Minuten lang abkühlen lassen.
3. Die Anschlüsse zum Aufblasen oder Ablassen von Luft müssen während der Benutzung frei von Verschmutzungen gehalten werden.
4. Das Produkt muss an einem trockenen Ort gelagert werden.
5. Dieses Gerät ist nicht für den Gebrauch durch Personen (einschließlich Kinder) mit verminderten körperlichen, sensorischen oder geistigen Fähigkeiten, oder mangelnder Erfahrung und Wissen bestimmt, sofern diese nicht durch eine für ihre Sicherheit verantwortliche Person entsprechend beaufsichtigt werden. Kinder müssen während der Nutzung beaufsichtigt werden, um sicherzustellen, dass sie nicht mit dem Gerät spielen. (Nicht-EU-Märkte).
Dieses Gerät kann von Kindern ab 8 Jahren oder älter sowie von Personen mit reduzierten körperlichen, sensorischen oder geistigen Fähigkeiten, oder mangelnder Erfahrung und Wissen verwendet werden, wenn sie entsprechend beaufsichtigt oder mit der Bedienung des Gerätes und den damit verbundenen Gefahren vertraut gemacht wurden. Kinder dürfen nicht mit dem Gerät spielen. Die Reinigung und Wartung durch Kinder muss stets von einer erwachsenen Person begleitet werden. (Für den EU-Markt)
6. Nur bei Schutzkleinspannung betreiben.

WARNHINWEIS FÜR DIE HÜPFBURG

1. Prüfen Sie das Produkt sorgfältig auf Lecks Löcher oder beschädigte Teile, bevor Sie es benutzen.

2. Vermeiden Sie das Beschädigen des Produkts, indem scharfe Gegenstände aus dem Aufstellbereich entfernt werden.
3. Benutzen Sie das Produkt nicht, wenn Leckagen Löcher oder Beschädigungen vorhanden sind.
4. Nicht übermäßig aufblasen.
5. Montage nur durch Erwachsene.
6. Das Produkt nicht auf Beton, Asphalt oder anderen harten Untergründen installieren/aufbauen.
7. Warnung: Nur für den Hausgebrauch bestimmt.
8. Warnung: Nur für den Gebrauch in Innenräumen.
9. Die Montage- und Installationsanleitung zum Nachschlagen aufbewahren.
10. Kinder sollten stets beaufsichtigt werden.



UMWELTSCHUTZ

Elektrische Abfallprodukte dürfen nicht im Hausmüll entsorgt werden. Bitte entsorgen Sie diese ggf. in einer Recyclinganlage. Wenden Sie sich hinsichtlich Informationen zum Recycling bitte an die lokale Behörde oder an den Händler.

Produktbeschreibung

Artikel	Altersempfehlung	Belastbarkeit	Inhalt
93561	Ab 3 Jahren	85 kg	Eine Hüpfburg mit integrierter Elektropumpe

REPARATUR

Sollte eine Luftkammer beschädigt sein, verwenden Sie den mitgelieferten Reparaturflicken.

1. Reinigen Sie den zu reparierenden Bereich.
2. Ziehen Sie den Flicker vorsichtig ab.
3. Drücken Sie den Flicker auf den zu reparierenden Bereich.
4. Warten Sie 30 Minuten bis zum Aufblasen.

REINIGUNG UND LAGERUNG

1. Transformatoren, die gemeinsam mit Spielzeug verwendet werden, müssen regelmäßig auf Schäden an Schnur, Stecker, Gehäuse und anderen Teilen überprüft werden. Bei solchen Beschädigungen darf das Produkt erst nach der Reparatur wiederverwendet werden.
2. Verwenden Sie nach dem Ablassen der Luft ein feuchtes Tuch, um alle Oberflächen sorgfältig zu reinigen.

Hinweis: Benutzen Sie niemals Lösungsmittel oder andere Chemikalien, die das Produkt beschädigen könnten.

3. Lagern Sie alle Komponenten an einem kühlen, trockenen Ort außerhalb der Reichweite von Kindern.
4. Überprüfen Sie das Produkt vor und während der Benutzung in regelmäßigen Intervallen auf Beschädigungen.

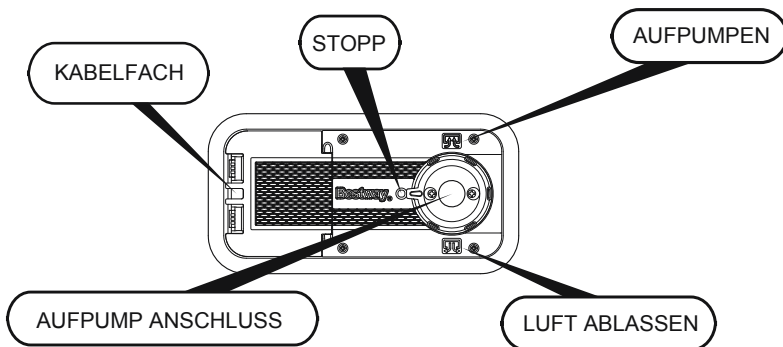

MANUALE D'USO

AVVISO: LEGGERE ATTENTAMENTE PRIMA DELL'UTILIZZO E CONSERVARE PER FUTURI RIFERIMENTI.

ATTENZIONE: PER EVITARE IL RISCHIO DI SCOSSE ELETTRICHE, NON ESPORRE ALL'ACQUA O ALLA PIOGGIA.

AVVERTENZE: POMPA

1. Utilizzare la pompa solamente con il trasformatore DC12V fornito.
2. Il tempo di funzionamento del motore non deve superare i 8 minuti. L'operatore deve lasciare raffreddare il motore per 10 minuti tra un uso e l'altro.
3. Durante l'uso, accertarsi che le aperture di gonfiaggio e sgonfiaggio siano prive di detriti.
4. Conservare il prodotto in un luogo asciutto.
5. Questa apparecchiatura non è progettata per essere utilizzata da persone (bambini inclusi) con ridotte funzionalità fisiche, sensoriali o mentali o da persone inesperte, a meno che non vengano controllate o che una persona responsabile della loro sicurezza non abbia spiegato loro il funzionamento dell'apparecchiatura. I bambini devono essere controllati per evitare che giochino con l'apparecchiatura. (Per un mercato diverso da UE)
Questa apparecchiatura può essere utilizzata da bambini di età superiore a 8 anni e da persone con problemi fisici, sensoriali o mentali, o prive di esperienza solo sotto sorveglianza o fornendo loro le istruzioni sull'uso sicuro e consapevole dei rischi. Impedire ai bambini di giocare con l'apparecchiatura. Le operazioni di pulizia e manutenzione non devono essere effettuate dai bambini senza la supervisione di un adulto. (Per il mercato UE)
6. Deve essere alimentata solo con SELV (bassissima tensione di sicurezza).

AVVERTENZE: GONFIABILE

1. Prima di utilizzare il prodotto, controllare attentamente che non vi siano parti mancanti o danneggiate.
2. Per evitare di danneggiare il prodotto rimuovere dall'area di montaggio oggetti taglienti.

3. In caso di parti mancanti o danneggiate, non utilizzare il prodotto.
4. Non gonfiare eccessivamente.
5. Il montaggio deve essere effettuato da un adulto.
6. Il prodotto non deve essere installato su fondi di cemento, asfalto o altre superfici dure.
7. Avvertenza: Solo per uso domestico.
8. Avvertenza: Solo per uso al coperto.
9. Per consultazioni future, conservare le istruzioni per il montaggio e l'installazione.
10. I bambini devono essere sempre sotto la supervisione di un adulto.



SMALTIMENTO

I rifiuti di prodotti elettrici non devono essere smaltiti insieme ai rifiuti domestici. Si prega di riciclarli nelle strutture apposite. Rivolgersi all'autorità locale o al rivenditore per informazioni sullo smaltimento.

Scheda prodotto

Articolo n.	Per bambini a partire da:	Portata massima:	Contenuto:
93561	3+	85kg/188lbs	Un castello gonfiabile con pompa integrata

RIPARAZIONI

Se una camera d'aria si danneggia, adoperare la toppa di riparazione fornita.

1. Pulire l'area da riparare.
2. Staccare attentamente la toppa.
3. Premere la toppa sull'area da riparare.
4. Attendere 30 minuti prima del gonfiaggio.

PULIZIA E CONSERVAZIONE

1. I trasformatori usati con il gioco vanno ispezionati regolarmente, per individuare eventuali danni al cavo, all'involucro o ad altri componenti, caso siano presenti tali danni, il trasformatore non deve essere utilizzato fino a quando non sia stato riparato.
2. Dopo lo sgonfiaggio, pulire delicatamente tutte le superfici con un panno umido.

Nota: Non adoperare solventi o altre sostanze chimiche che possano danneggiare il prodotto.

3. Conservare in un luogo fresco, asciutto e fuori dalla portata dei bambini.
4. Al principio della stagione di utilizzo accertarsi che il prodotto non sia danneggiato e controllare regolarmente quando in uso.

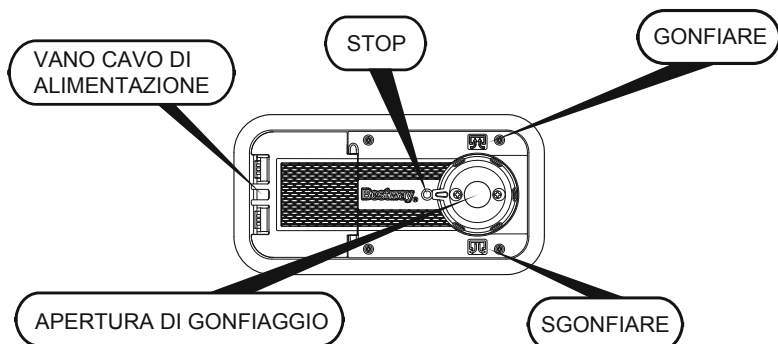

HANDLEIDING

OPMERKING: LEES DE INSTRUCTIES ZORGVULDIG VOOR GEBRUIK EN BEWAAR DEZE INSTRUCTIES.

VOORZICHTIG: OM HET RISICO OP ELEKTRISCHE SCHOK TE VERMIJDEN, NIET BLOOTSTELLEN AAN WATER OF REGEN.

WAARSCHUWING VOOR POMP

1. Gebruik de pomp alleen met bijgeleverde transformator-DC12V.
2. De motor mag niet langer dan 8 minuten draaien. De gebruiker moet de motor 10 minuten laten afkoelen tussen ieder gebruik in.
3. De opblaas/uitblaaspoorten moeten tijdens gebruik vrij zijn van vuil.
4. Het product moet op een droge plaats opgeborgen worden.
5. Dit apparaat is niet bedoeld voor gebruik door personen (ook kinderen) met beperkte fysieke, zintuiglijke of geestelijke vermogens, of met een gebrek aan ervaring en kennis, tenzij zij onder toezicht staan of instructies hebben ontvangen voor het gebruik van een persoon die verantwoordelijk is voor hun veiligheid. Kinderen moeten onder toezicht staan om te garanderen dat ze niet met het apparaat kunnen spelen. (Voor andere markten dan de EU)

Dit apparaat kan worden gebruikt door kinderen van 8 jaar en ouder en door personen met beperkte fysieke, zintuiglijke of geestelijke vermogens, of met een gebrek aan ervaring en kennis als zij onder toezicht staan of instructies hebben ontvangen voor het gebruik van het apparaat op een veilige manier en de bijbehorende gevaren begrijpen. Kinderen mogen niet met het apparaat spelen. Kinderen mogen het apparaat niet reinigen en onderhouden zonder toezicht. (Voor de EU-markt)

6. Het mag alleen worden gevoed met extra lage veiligheidsspanning (SELV).

WAARSCHUWING VOOR SPRINGKUSSEN

1. Controleer voordat u het product gebruikt zorgvuldig of er lekken of kapotte onderdelen zijn.
2. Voorkom dat het product beschadigd raakt door scherpe voorwerpen van uw installatiegebied te verwijderen.
3. Gebruik het product niet als het lekt of beschadigd is.

4. Niet te hard oppompen.
5. Montage uitsluitend door volwassenen.
6. Het product mag niet geïnstalleerd worden op beton, asfalt of een ander hard oppervlak.
7. Waarschuwing: Uitsluitend voor huishoudelijk gebruik.
8. Waarschuwing: Alleen voor gebruik binnenshuis.
9. Bewaar de montage- en installatie-instructies voor toekomstige referentie.
10. Kinderen moeten altijd onder toezicht staan.



AFVOEREN ALS AFVAL

Afgedankte elektrische apparaten mogen niet worden weggegooid bij het huisafval. Recycle als daar faciliteiten voor bestaan. Vraag advies over recyclen aan uw plaatselijke overheid of aan de winkelier.

Productbeschrijving

Artikel	Voor kinderen van	Maximale belasting	Configuratie
93561	3+	85 kg/188 lbs	Eén springkussen met ingebouwde pomp

REPARATIE

Als een kamer beschadigd is, gebruik dan de bijgeleverde reparatiepatch.

1. Reinig het te repareren gebied.
2. Verwijder de bescherm laag zorgvuldig van de patch.
3. Druk de patch op het te repareren gebied.
4. Wacht 30 minuten voordat u het product opblaast.

REINIGING EN OPBERGING

1. Transformatoren die met het speelgoed worden gebruikt, moeten regelmatig worden geïnspecteerd op schade aan het snoer, de stekker, de behuizing en andere onderdelen, en als er schade is, mogen ze niet worden gebruikt totdat de schade is gerepareerd.
2. Gebruik na het leeglopen een vochtige doek om zachtjes alle oppervlakken te reinigen.

Opmerking: Nooit oplosmiddelen of andere chemicaliën gebruiken die het product kunnen beschadigen.

3. Bewaar het product op een koele, droge plaats en buiten het bereik van kinderen.
4. Controleer het product aan het begin van elk seizoen en tijdens het gebruik regelmatig op schade.

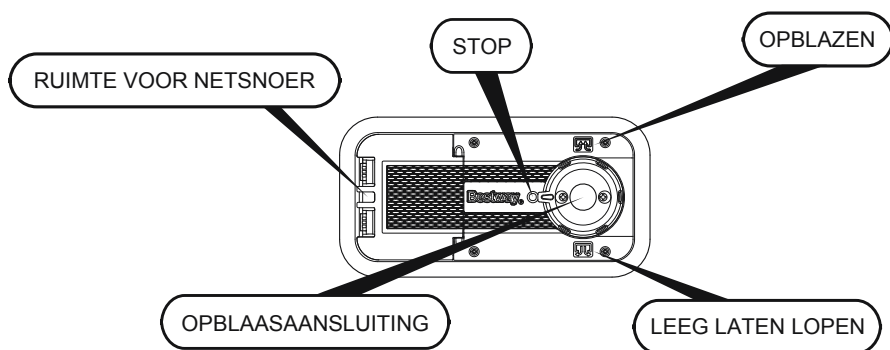

MANUAL DE USO

AVISO: LEA ATENTAMENTE LAS INSTRUCCIONES ANTES DE HACER FUNCIONAR EL EQUIPO Y GUÁRDELAS PARA FUTURAS CONSULTAS.

PRECAUCIÓN: PARA EVITAR LOS RIESGOS DE SUFRIR DESCARGAS ELÉCTRICAS, NO EXPONGA ESTE ARTÍCULO A LA LLUVIA O AL AGUA.

ADVERTENCIAS PARA LA BOMBA

1. Use la bomba exclusivamente con un transformador 12 V CC conectado.
2. El tiempo de funcionamiento del motor no debe superar los 8 minutos. El usuario debe permitir que el motor se enfríe durante 10 minutos antes de ponerlo en marcha otra vez.
3. Las tomas de inflado y desinflado deben mantenerse libres de residuos durante su uso.
4. Este producto debe almacenarse en un lugar seco.
5. Este dispositivo no está diseñado para ser usado por personas (incluyendo a los niños) con capacidades físicas, sensoriales o mentales reducidas, o sin experiencia o conocimiento, a menos que estén supervisados o después de recibir instrucciones precisas respecto al uso del artículo por parte de una persona responsable de su seguridad. En presencia de niños, mantenga el aparato bajo control para evitar que jueguen con él (para mercados distintos de la UE).

Este dispositivo puede ser utilizado por niños mayores de 8 años y las mencionadas personas con capacidades físicas, sensoriales o mentales reducidas, o sin experiencia o conocimiento, solo si están supervisados o reciben instrucciones precisas respecto al uso seguro del artículo y comprenden los riesgos asociados. No permita que los niños jueguen con el aparato. Las operaciones de limpieza y mantenimiento no deben ser realizadas por niños sin la supervisión de un adulto (para el mercado de la UE).

6. Solo se debe alimentar con fuentes SELV.

ADVERTENCIAS PARA EL REBOTADOR

1. Antes de usar el producto, compruebe atentamente si tiene alguna fuga o parte rota.

2. Retire cualquier objeto afilado del área de instalación a fin de evitar dañar el producto.
3. No use el producto si está dañado o presenta fugas.
4. No infle en exceso.
5. Se requiere el montaje por parte de un adulto.
6. El producto no debe instalarse encima de hormigón, asfalto u otras superficies duras.
7. Advertencia: Solo para uso doméstico.
8. Advertencia: Solo para uso en interiores.
9. Conserve las instrucciones de montaje e instalación para futuras consultas.
10. Los niños deben estar siempre supervisados por un adulto.



ELIMINACIÓN

Los aparatos eléctricos no deben desecharse junto a los residuos orgánicos. Recicle cuando sea posible. Pida los consejos de reciclaje a su revendedor o a las autoridades locales.

Descripción del producto

Ref.	Para niños desde	Peso máximo	Configuración
93561	3+	85kg/188lbs	Un saltador con bomba integrada

REPARACIÓN

Si se ha dañado una cámara, use el parche de reparación incluido.

1. Limpie la zona a reparar.
2. Retire el parche con cuidado de su soporte.
3. Presione el parche sobre la zona a reparar.
4. Espere 30 minutos antes de volver a inflar.

LIMPIEZA Y ALMACENAMIENTO

1. Los transformadores utilizados con el juguete se deben examinar regularmente para comprobar la ausencia de daños en el cable, el enchufe, la cubierta, y en otras piezas. En presencia de esos daños, no se deben utilizar mientras no se hayan reparado.

2. Una vez desinflado, utilice un paño humedecido para limpiar todas las superficies del producto.

Nota: Nunca use disolventes ni otros productos químicos que podrían dañar el producto.

3. Guárdelo en un lugar seco, fresco y fuera del alcance de los niños.

4. Eche un vistazo al producto para detectar daños al principio de cada temporada y a intervalos regulares durante el uso.

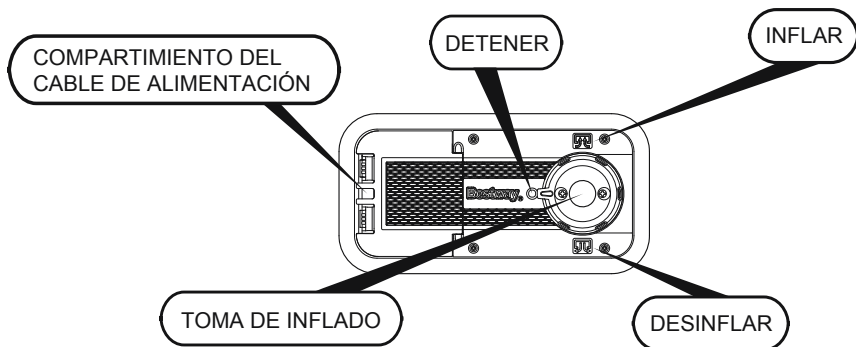

BRUGERMANUAL

BEMÆRK: LÆS DENNE VEJLEDNING GRUNDIGT FØR BRUG, OG GEM DEN.

FORSIGTIG: FOR AT UNDGÅ RISIKOEN FOR ELEKTRISK STØD MÅ ENHEDEN IKKE UDSÆTTES FOR VÆSKE ELLER REGN.

ADVARSEL FOR PUMPE

1. Brug kun pumpen med den tilsluttede transformer-DC12V.
2. Motoren må ikke køre længere end 8 minutter. Operatøren skal lade motoren afkøle i 10 minutter mellem hver kørsel.
3. Oppumpnings- og tømningssventiler skal holdes fri for snavs under brug.
4. Produktet skal opbevares på et tørt sted.
5. Apparatet er ikke beregnet til brug af personer (herunder børn) med nedsatte fysiske sensoriske eller mentale evner eller manglende erfaring og viden, medmindre de er under opsyn og får vejledning i brug af apparatet af en person med ansvar for deres sikkerhed. Børn skal være under opsyn for at sikre, at de ikke leger med anordningen (Til markeder uden for EU).
Dette apparat kan anvendes af børn fra 8 år og derover og af personer med nedsatte fysiske, sensoriske eller mentale evner eller manglende erfaring og viden, medmindre de er under opsyn og får forsvarlig vejledning i brug af apparatet og forstår de Dermed forbundne farer. Børn må ikke lege med apparatet. Rengøring af vedligeholdelse, der kan udføres af bruger, må ikke foretages af børn uden opsyn. (For EU-markedet)
6. Må kun få strøm fra en særskilt lavspændingskilde.

ADVARSEL FOR BOUNCER

1. Før produktet tages i brug, skal det efterses grundigt for utætheder eller defekte dele.
2. Undgå at beskadige produktet ved at rense monteringsstedet for skarpe genstande.
3. Brug ikke produktet, hvis det lækker eller er gået i stykker
4. Pump ikke for hårdt op.

5. Voksne skal forestå samlingen.
6. Sæt ikke produktet op på beton, asfalt eller et andet hårdt underlag.
7. Advarsel: Kun til privat hjemmebrug
8. Advarsel: KUN TIL INDENDØRS BRUG.
9. Behold monterings- og installationsvejledningen til senere brug.
10. Børn skal hele tiden være under opsyn.



BORTSKAFFELSE

Produkter med indbygget elektronik må ikke bortskaffes med husholdningsaffaldet. De skal indleveres til en genbrugsstation, hvor det er muligt.

Anvisninger for genbrug kan fås hos de lokale myndigheder eller forhandleren.

Produktbeskrivelse

Vare	Til børn i alderen	Bæreevne:	Sammensætning
93561	3+	85Kg (188lbs)	En hoppegård med indbygget pumpe

REPARATION

Hvis der går hul på et kammer, anvendes den medfølgende reparationslap.

1. Rens området, der skal repareres.
2. Træk forsigtigt beskyttelseslaget af lappen.
3. Pres lappen ned over området, der skal lappes.
4. Vent 30 minutter før oppumpning.

RENGØRING OG OPBEVARING

1. Transformer, der anvendes med legetøjet, skal undersøges jævnligt for skader på ledning, stik, hus og andre dele, og i tilfælde af sådanne skader, må de ikke anvendes, for skaden er repareret.
2. Anvend efter tømning for luft en tør klud til nænsomt at rengøre alle overflader.

Bemærk: Anvend aldrig opløsningsmidler eller andre kemikalier, der kan beskadige produktet.

3. Opbevares køligt og tørt uden for børns rækkevidde.
4. Kontrollér produktet for beskadigelser i starten af sæsonen og med jævne intervaller, når det anvendes.

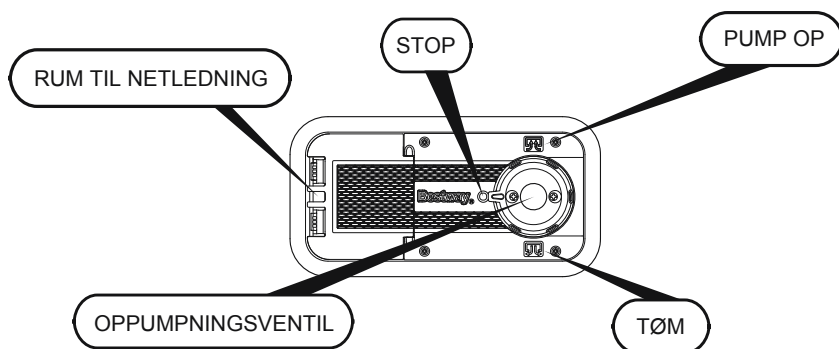

MANUAL DO PROPRIETÁRIO

AVISO: LEIA AS INSTRUÇÕES CUIDADOSAMENTE ANTES DA UTILIZAÇÃO E GUARDE-AS EM LOCAL SEGURO.

CUIDADO: PARA EVITAR O RISCO DE CHOQUE ELÉTRICO, NÃO EXPONHA A ÁGUA OU CHUVA.

AVISO DA BOMBA

1. Apenas use a bomba com o transformador CC12V.
2. O tempo de operação do motor não deve exceder os 8 minutos. O operador deve permitir que o motor arrefeça durante 10 minutos entre cada utilização.
3. As portas de enchimento e esvaziamento devem ser mantidas livres de detritos durante a utilização.
4. O produto deve ser armazenado num local seco.
5. Este aparelho não se destina a ser utilizado por pessoas (incluindo crianças) com capacidades físicas, sensoriais ou mentais reduzidas ou com falta de experiência e conhecimento, a menos que tenham recebido supervisão e instrução relativamente à utilização do aparelho por uma pessoa responsável pela sua segurança. As crianças devem ser supervisionadas para garantir que não brincam com o aparelho. (Para outros mercados além da UE.)
Este aparelho pode ser utilizado por crianças com mais de 8 anos de idade e por pessoas com capacidades físicas, motoras e sensoriais reduzidas ou com falta de experiência e conhecimento, se estiverem conscientes das instruções de utilização de forma segura e dos perigos envolvidos, ou sob supervisão. As crianças não devem brincar com o aparelho. A limpeza e a manutenção por parte do utilizador não deve ser realizada por crianças sem supervisão. (Para o mercado da UE)
6. Deve apenas ser fornecido na SELV.

AVISO DO INSUFLÁVEL

1. Antes de utilizar o produto, verifique cuidadosamente se existem fugas ou peças partidas.

2. Evite danificar o produto, retirando quaisquer objetos afiados da sua área de montagem.
3. Não utilize o produto caso esteja com uma fuga ou danificado.
4. Não encha demasiado.
5. É necessária montagem por um adulto.
6. O produto não deve ser instalado sobre cimento, asfalto ou qualquer outra superfície dura.
7. Aviso: Apenas para utilização doméstica.
8. Aviso: Apenas para utilização em interiores.
9. Guarde as instruções de montagem e instalação para consulta futura.
10. As crianças devem ser supervisionadas a todo o momento.



DESCARTE

Resíduos de produtos elétricos não devem ser eliminados junto com resíduos domésticos. Recicle em instalações apropriadas. Verifique junto da sua autoridade local ou retalhista para obter conselho sobre reciclagem.

Descrição do produto

Item.	Para crianças desde a	Peso máximo	Configuração
93561	3+	85kg/188lbs	Um saltador com bomba integrada

REPARAÇÃO

Se uma câmara estiver danificada, utilize o remendo de reparação fornecido.

1. Limpe a área a ser reparada.
2. Descole cuidadosamente o remendo.
3. Pressione o remendo sobre a área a ser reparada.
4. Aguarde 30 minutos antes de encher.

LIMPEZA E ARMAZENAMENTO

1. Os transformadores utilizados com o brinquedo devem ser regularmente examinados quanto a danos no cabo, ficha, tomada e outras peças, e no caso de danos desse tipo, não devem ser utilizados até o dano ser reparado.
2. Após o esvaziamento, utilize um pano húmido para limpar suavemente todas as superfícies.

Nota: Nunca utilize solventes ou outros químicos que possam danificar o produto.

3. Armazene num local fresco e seco e fora do alcance de crianças.
4. Verifique o produto quanto à existência de danos no início de cada época e em intervalos regulares quando em utilização.

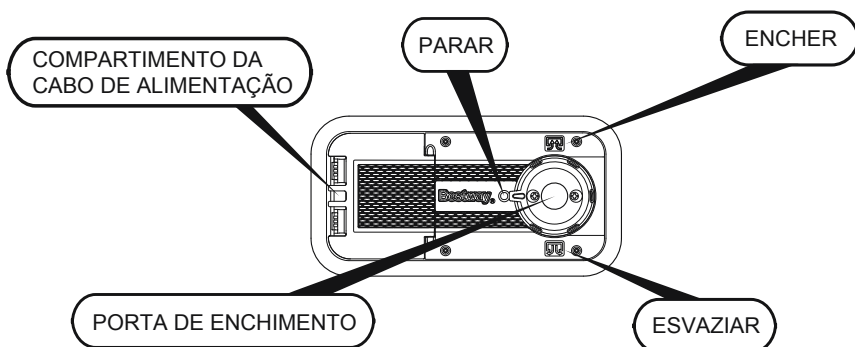

ΕΓΧΕΙΡΙΔΙΟ ΙΔΙΟΚΤΗΤΗ

ΣΗΜΕΙΩΣΗ: ΔΙΑΒΑΣΤΕ ΠΡΟΣΕΚΤΙΚΑ ΠΡΙΝ ΤΗ ΛΕΙΤΟΥΡΓΙΑ ΚΑΙ ΦΥΛΑΞΤΕ ΑΥΤΕΣ ΤΙΣ ΟΔΗΓΙΕΣ.

ΠΡΟΣΟΧΗ: ΓΙΑ ΤΗΝ ΑΠΟΦΥΓΗ ΚΙΝΔΥΝΟΥ ΗΛΕΚΤΡΟΠΛΗΞΙΑΣ, ΜΗΝ ΤΟ ΕΚΘΕΤΕΤΕ ΣΕ ΝΕΡΟ Ή ΒΡΟΧΗ.

ΠΡΟΕΙΔΟΠΟΙΗΣΗ ΓΙΑ ΤΗΝ ΑΝΤΛΙΑ

1. ΝΑ ΧΡΗΣΙΜΟΠΟΙΕΙΤΕ ΑΝΤΛΙΑ ΜΟΝΟ ΜΕ ΠΡΟΣΑΡΤΗΜΕΝΟ ΜΕΤΑΣΧΗΜΑΤΙΣΤΗ -DC12V.
2. Ο ΧΡΟΝΟΣ ΛΕΙΤΟΥΡΓΙΑΣ ΤΟΥ ΚΙΝΗΤΗΡΑ ΔΕΝ ΠΡΕΠΕΙ ΝΑ ΥΠΕΡΒΑΙΝΕΙ ΤΑ 8 ΛΕΠΤΑ. Ο ΧΕΙΡΙΣΤΗΣ ΘΑ ΠΡΕΠΕΙ ΝΑ ΑΦΗΝΕΙ ΤΟΝ ΚΙΝΗΤΗΡΑ ΝΑ ΨΥΧΕΤΑΙ ΓΙΑ ΤΟΥΛΑΧΙΣΤΟΝ 10 ΛΕΠΤΑ ΜΕΤΑΞΥ ΤΩΝ ΧΡΗΣΕΩΝ.
3. ΟΙ ΟΠΕΣ ΦΟΥΣΚΩΜΑΤΟΣ ΚΑΙ ΞΕΦΟΥΣΚΩΜΑΤΟΣ ΘΑ ΠΡΕΠΕΙ ΝΑ ΔΙΑΤΗΡΟΥΝΤΑΙ ΕΛΕΥΘΕΡΕΣ ΑΠΟ ΣΚΟΥΠΙΔΑΚΙΑ ΚΑΤΑ ΤΗ ΧΡΗΣΗ.
4. ΤΟ ΠΡΟΪΟΝ ΠΡΕΠΕΙ ΝΑ ΑΠΟΘΗΚΕΥΕΤΑΙ ΣΕ ΞΗΡΟ ΜΕΡΟΣ.
5. Η ΣΥΣΚΕΥΗ ΑΥΤΗ ΔΕΝ ΠΡΟΟΡΙΖΕΤΑΙ ΓΙΑ ΧΡΗΣΗ ΑΠΟ ΑΤΟΜΑ (ΣΥΜΠΕΡΙΛΑΜΒΑΝΟΜΕΝΩΝ ΚΑΙ ΤΩΝ ΠΑΙΔΙΩΝ) ΤΑ ΟΠΟΙΑ ΕΧΟΥΝ ΜΕΙΩΜΕΝΕΣ ΣΩΜΑΤΙΚΕΣ, ΑΙΣΘΗΤΗΡΙΑΚΕΣ Ή ΔΙΑΝΟΗΤΙΚΕΣ ΙΚΑΝΟΤΗΤΕΣ Ή ΕΛΛΕΙΨΗ ΕΜΠΕΙΡΙΑΣ ΚΑΙ ΓΝΩΣΗΣ, ΕΚΤΟΣ ΕΑΝ ΒΡΙΣΚΟΝΤΑΙ ΥΠΟ ΤΗΝ ΕΠΟΠΤΕΙΑ Ή ΤΟΥΣ ΕΧΟΥΝ ΔΟΘΕΙ ΟΙ ΚΑΤΑΛΛΗΛΕΣ ΟΔΗΓΙΕΣ ΣΧΕΤΙΚΑ ΜΕ ΤΗ ΧΡΗΣΗ ΤΗΣ ΣΥΣΚΕΥΗΣ ΑΠΟ ΑΤΟΜΟ ΠΟΥ ΕΙΝΑΙ ΥΠΕΥΘΥΝΟ ΓΙΑ ΤΗΝ ΑΣΦΑΛΕΙΑ ΤΟΥΣ. ΤΑ ΠΑΙΔΙΑ ΘΑ ΠΡΕΠΕΙ ΝΑ ΕΠΙΒΛΕΠΟΝΤΑΙ ΩΣΤΕ ΝΑ ΔΙΑΣΦΑΛΙΣΤΕΙ ΟΤΙ ΔΕΝ ΠΑΙΖΟΥΝ ΜΕ ΤΗ ΣΥΣΚΕΥΗ (ΙΣΧΥΕΙ ΓΙΑ ΧΩΡΕΣ ΕΚΤΟΣ ΤΗΣ ΕΕ)
ΑΥΤΗ Η ΣΥΣΚΕΥΗ ΜΠΟΡΕΙ ΝΑ ΧΡΗΣΙΜΟΠΟΙΗΘΕΙ ΑΠΟ ΠΑΙΔΙΑ ΗΛΙΚΙΑΣ 8 ΕΤΩΝ ΚΑΙ ΜΕΓΑΛΥΤΕΡΑ ΚΑΙ ΑΠΟ ΑΤΟΜΑ ΜΕ ΜΕΙΩΜΕΝΕΣ ΣΩΜΑΤΙΚΕΣ, ΑΙΣΘΗΤΗΡΙΑΚΕΣ Ή ΔΙΑΝΟΗΤΙΚΕΣ ΙΚΑΝΟΤΗΤΕΣ Ή ΕΛΛΕΙΨΗ ΕΜΠΕΙΡΙΑΣ, ΕΦΟΣΟΝ ΟΜΩΣ ΒΡΙΣΚΟΝΤΑΙ ΥΠΟ ΕΠΙΤΗΡΗΣΗ Ή ΕΧΟΥΝ ΛΑΒΕΙ ΟΔΗΓΙΕΣ ΣΧΕΤΙΚΑ ΜΕ ΤΗ ΧΡΗΣΗ ΤΗΣ ΣΥΣΚΕΥΗΣ ΜΕ ΑΣΦΑΛΗ ΤΡΟΠΟ ΚΑΙ ΚΑΤΑΝΟΟΥΝ ΤΟΥΣ ΚΙΝΔΥΝΟΥΣ ΣΤΟΥΣ ΟΠΟΙΟΥΣ ΜΠΟΡΕΙ ΝΑ ΕΜΠΛΑΚΟΥΝ. ΤΑ ΠΑΙΔΙΑ ΔΕΝ ΠΡΕΠΕΙ ΝΑ ΠΑΙΖΟΥΝ ΜΕ ΤΗ ΣΥΣΚΕΥΗ. Ο ΚΑΘΑΡΙΣΜΟΣ ΚΑΙ Η ΣΥΝΤΗΡΗΣΗ ΧΡΗΣΤΗ ΔΕΝ ΠΡΕΠΕΙ ΝΑ ΠΡΑΓΜΑΤΟΠΟΙΕΙΤΑΙ ΑΠΟ ΠΑΙΔΙΑ ΧΩΡΙΣ ΕΠΙΒΛΕΨΗ. (ΓΙΑ ΤΙΣ ΧΩΡΕΣ ΤΗΣ ΕΕ)
6. ΠΡΕΠΕΙ ΝΑ ΠΑΡΕΧΕΤΑΙ ΜΟΝΟ ΣΤΟ SELV.

ΠΡΟΕΙΔΟΠΟΙΗΣΗ ΓΙΑ ΤΟ ΦΟΥΣΚΩΤΟ

1. ΠΡΙΝ ΑΠΟ ΤΗ ΧΡΗΣΗ ΤΟΥ ΠΡΟΪΟΝΤΟΣ, ΕΛΕΓΞΤΕ ΠΡΟΣΕΚΤΙΚΑ ΓΙΑ ΤΗΝ ΥΠΑΡΞΗ ΤΥΧΟΝ ΔΙΑΡΡΟΩΝ Ή ΣΠΑΣΜΕΝΩΝ ΕΞΑΡΤΗΜΑΤΩΝ.

2. ΑΠΟΦΥΓΕΤΕ ΤΗΝ ΠΡΟΚΛΗΣΗ ΖΗΜΙΑΣ ΣΤΟ ΠΡΟΪΟΝ ΚΑΥΑΡΙΖΟΝΤΑΣ ΤΟΝ ΧΩΡΟ ΟΠΟΥ ΘΑ ΣΤΗΘΕΙ ΑΠΟ ΑΙΧΜΗΡΑ ΑΝΤΙΚΕΙΜΕΝΑ.
3. ΜΗΝ ΧΡΗΣΙΜΟΠΟΙΗΣΕΤΕ ΤΟ ΠΡΟΪΟΝ ΕΑΝ ΠΑΡΟΥΣΙΑΖΕΙ ΔΙΑΡΡΟΗ Ή ΒΛΑΒΗ.
4. ΜΗΝ ΤΟ ΦΟΥΣΚΩΝΕΤΕ ΥΠΕΡΒΟΛΙΚΑ.
5. ΑΠΑΙΤΕΙΤΑΙ ΣΥΝΑΡΜΟΛΟΓΗΣΗ ΑΠΟ ΕΝΗΛΙΚΕΣ.
6. ΤΟ ΠΡΟΪΟΝ ΔΕΝ ΠΡΕΠΕΙ ΝΑ ΤΟΠΟΘΕΤΕΙΤΑΙ ΠΑΝΩ ΑΠΟ ΤΣΙΜΕΝΤΟ, ΑΣΦΑΛΤΟ Η ΟΠΟΙΑΔΗΠΟΤΕ ΑΛΛΗ ΣΚΛΗΡΗ ΕΠΙΦΑΝΕΙΑ.
7. ΠΡΟΕΙΔΟΠΟΙΗΣΗ: ΜΟΝΟ ΓΙΑ ΕΣΩΤΕΡΙΚΗ ΧΡΗΣΗ.
8. ΠΡΟΕΙΔΟΠΟΙΗΣΗ: ΜΟΝΟ ΓΙΑ ΕΞΩΤΕΡΙΚΗ ΧΡΗΣΗ.
9. ΦΥΛΑΞΤΕ ΤΙΣ ΟΔΗΓΙΕΣ ΣΥΝΑΡΜΟΛΟΓΗΣΗΣ ΚΑΙ ΕΓΚΑΤΑΣΤΑΣΗΣ ΓΙΑ ΠΕΡΑΙΤΕΡΩ ΑΝΑΦΟΡΑ.
10. ΤΑ ΠΑΙΔΙΑ ΠΡΕΠΕΙ ΠΑΝΤΟΤΕ ΝΑ ΕΠΙΤΗΡΟΥΝΤΑΙ.



ΑΠΟΡΡΙΨΗ

ΤΑ ΑΠΟΒΛΗΤΑ ΤΩΝ ΗΛΕΚΤΡΙΚΩΝ ΠΡΟΪΟΝΤΩΝ ΔΕΝ ΠΡΕΠΕΙ ΝΑ ΑΠΟΡΡΙΠΤΟΝΤΑΙ ΜΑΖΙ ΜΕ ΤΑ ΟΙΚΙΑΚΑ ΑΠΟΡΡΙΜΑΤΑ. ΠΑΡΑΚΑΛΟΥΜΕ ΑΝΑΚΥΚΛΩΣΤΕ ΟΠΟΥ ΥΠΑΡΧΟΥΝ ΟΙ ΣΧΕΤΙΚΕΣ ΕΓΚΑΤΑΣΤΑΣΕΙΣ. ΕΠΙΚΟΙΝΩΝΗΣΤΕ ΜΕ ΤΙΣ ΑΡΜΟΔΙΕΣ ΤΟΠΙΚΕΣ ΑΡΧΕΣ Ή ΤΟΝ ΠΩΛΗΤΗ ΣΑΣ ΓΙΑ ΟΔΗΓΙΕΣ ΚΑΙ ΣΥΜΒΟΥΛΕΣ ΑΝΑΚΥΚΛΩΣΗΣ.

ΠΕΡΙΓΡΑΦΗ ΠΡΟΪΟΝΤΟΣ

ΣΤΟΙΧΕΙΟ	ΓΙΑ ΠΑΙΔΙΑ ΗΛΙΚΙΑΣ	ΙΚΑΝΟΤΗΤΑ ΒΑΡΟΥΣ	ΔΙΑΜΟΡΦΩΣΗ
93561	3+	85 ΚΙΛΑ /188 ΛΙΒΡΕΣ	ΕΝΑ ΠΑΙΔΙΚΟ ΠΑΡΚΟ ΜΕ ΕΝΣΩΜΑΤΩΜΕΝΗ ΑΝΤΛΙΑ

ΕΠΙΣΚΕΥΗ

ΕΑΝ ΕΝΑΣ ΑΕΡΟΦΑΛΛΑΜΟΣ ΥΠΟΣΤΕΙ ΖΗΜΙΑ, ΠΑΡΑΚΑΛΟΥΜΕ ΝΑ ΧΡΗΣΙΜΟΠΟΙΗΣΕΤΕ ΤΟ ΠΑΡΕΧΟΜΕΝΟ ΕΠΙΡΑΜΜΑ ΕΠΙΣΚΕΥΗΣ.

1. ΚΑΘΑΡΙΣΤΕ ΚΑΛΑ ΤΗΝ ΠΕΡΙΟΧΗ ΠΟΥ ΠΡΟΚΕΙΤΑΙ ΝΑ ΕΠΙΣΚΕΥΑΣΕΤΕ.
2. ΑΦΑΙΡΕΣΤΕ ΠΡΟΣΕΚΤΙΚΑ ΤΟ ΚΑΛΥΜΜΑ ΤΟΥ ΕΠΙΡΑΜΜΑΤΟΣ.
3. ΠΙΕΣΤΕ ΤΟ ΕΠΙΡΑΜΜΑ ΑΚΡΙΒΩΣ ΕΠΑΝΩ ΣΤΗΝ ΠΕΡΙΟΧΗ ΠΟΥ ΠΡΟΚΕΙΤΑΙ ΝΑ ΕΠΙΣΚΕΥΑΣΕΤΕ.
4. ΠΕΡΙΜΕΝΕΤΕ ΝΑ ΠΕΡΑΣΟΥΝ 30 ΛΕΠΤΑ ΠΡΙΝ ΤΟ ΦΟΥΣΚΩΜΑ.

ΚΑΘΑΡΙΣΜΟΣ ΚΑΙ ΑΠΟΘΗΚΕΥΣΗ

1. ΟΙ ΜΕΤΑΣΧΗΜΑΤΙΣΤΕΣ ΠΟΥ ΧΡΗΣΙΜΟΠΟΙΟΥΝΤΑΙ ΜΕ ΤΟ ΠΑΙΧΝΙΔΙ ΠΡΕΠΕΙ ΝΑ ΕΞΕΤΑΖΟΝΤΑΙ ΣΕ ΤΑΚΤΑ ΧΡΟΝΙΚΑ ΔΙΑΣΤΗΜΑΤΑ ΓΙΑ ΤΥΧΟΝ ΖΗΜΙΕΣ ΣΤΟ ΚΑΛΩΔΙΟ, ΣΤΟ ΒΥΣΜΑ, ΣΤΟ ΠΕΡΙΒΛΗΜΑ ΚΑΙ ΣΤΑ ΆΛΛΑ ΜΕΡΗ, ΚΑΙ ΣΕ ΠΕΡΙΠΤΩΣΗ ΥΠΑΡΧΕΝ ΜΙΑΣ ΤΕΤΟΙΑΣ ΒΛΑΒΗΣ, ΔΕΝ ΠΡΕΠΕΙ ΝΑ ΧΡΗΣΙΜΟΠΟΙΟΥΝΤΑΙ ΜΕΧΡΙ ΝΑ ΕΠΙΔΙΟΡΘΩΘΕΙ ΕΝΤΕΛΩΣ Η ΕΝ ΛΟΓΩ ΒΛΑΒΗ.
2. ΜΕΤΑ ΤΟ ΞΕΦΟΥΣΚΩΜΑ, ΧΡΗΣΙΜΟΠΟΙΗΣΤΕ ΕΝΑ ΥΓΡΟ ΠΑΝΙ ΓΙΑ ΝΑ ΚΑΘΑΡΙΣΕΤΕ ΟΛΕΣ ΤΙΣ ΕΠΙΦΑΝΕΙΕΣ.

ΣΗΜΕΙΩΣΗ: ΜΗΝ ΧΡΗΣΙΜΟΠΟΙΕΙΤΕ ΠΟΤΕ ΔΙΑΛΥΤΕΣ Ή ΆΛΛΑ ΧΗΜΙΚΑ, ΠΟΥ ΜΠΟΡΕΙ ΝΑ ΠΡΟΚΑΛΕΣΟΥΝ ΖΗΜΙΑ ΣΤΟ ΠΡΟΪΟΝ.

3. ΑΠΟΘΗΚΕΥΤΕ ΣΕ ΔΡΟΣΕΡΟ, ΞΗΡΟ ΜΕΡΟΣ ΚΑΙ ΜΑΚΡΙΑ ΑΠΟ ΠΑΙΔΙΑ.
4. ΕΛΕΓΞΤΕ ΤΟ ΠΡΟΪΟΝ ΓΙΑ ΖΗΜΙΕΣ, ΣΤΗΝ ΑΡΧΗ ΤΗΣ ΚΑΘΕ ΕΠΟΧΙΚΗΣ ΠΕΡΙΟΔΟΥ ΚΑΙ ΣΕ ΤΑΚΤΑ ΧΡΟΝΙΚΑ ΔΙΑΣΤΗΜΑΤΑ ΕΝΩ ΧΡΗΣΙΜΟΠΟΙΕΙΤΑΙ.

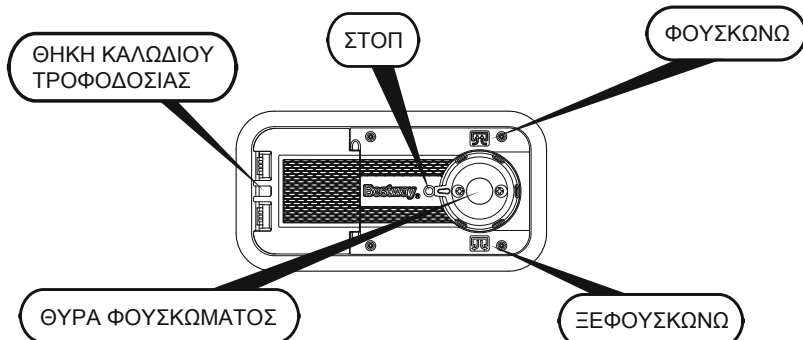

РУКОВОДСТВО ПОЛЬЗОВАТЕЛЯ

ПРИМЕЧАНИЕ. ВНИМАТЕЛЬНО ПРОЧИТИТЕ ИНСТРУКЦИИ И СОХРАНИТЕ ИХ.
ОСТОРОЖНО! ВО ИЗБЕЖАНИЕ РИСКА ПОРАЖЕНИЯ ЭЛЕКТРИЧЕСКИМ ТОКОМ НЕ ПОДВЕРГАЙТЕ ВОЗДЕЙСТВИЮ ВОДЫ ИЛИ ДОЖДЯ.

ПРЕДУПРЕЖДЕНИЕ КАСАТЕЛЬНО НАСОСА

1. Используйте насос только с входящим в комплект трансформатором на 12 вольт постоянного тока.
2. Время работы электродвигателя не должно превышать 8 минут. Оператор должен дать двигателю время для охлаждения в течение 10 минут между включениями.
3. Во время использования не допускайте закупоривания отверстий для надувания и сдувания.
4. Храните изделие в сухом месте.
5. Данное изделие не предназначено для использования лицами с ограниченными физическими, сенсорными и умственными возможностями, а также лицами без соответствующего опыта и знаний, если они не находятся под присмотром или не проинструктированы о порядке пользования изделием лицом, ответственным за их безопасность. Следует наблюдать за детьми, чтобы они не игрались с изделием. (Для рынков вне ЕС)

Данное изделие может использоваться детьми в возрасте 8 лет и старше, лицами с ограниченными физическими, сенсорными и умственными возможностями, а также лицами без соответствующих навыков и опыта, если они находятся под присмотром или проинструктированы о порядке безопасного использования изделия и осознают связанные с этим опасности. Детям запрещается играть с изделием. Чистку и пользовательское обслуживание запрещено выполнять детям без присмотра. (Для рынка ЕС)

6. Электропитание должно осуществляться только безопасным сверхнизким напряжением.

ПРЕДУПРЕЖДЕНИЕ КАСАТЕЛЬНО НАДУВНОГО БАТУТА

1. Перед использованием изделия внимательно проверьте его на предмет наличия утечек или поврежденных частей.

2. Очистите место установки от острых предметов, чтобы исключить опасность повреждения изделия.
3. Не используйте изделие, если оно протекает или повреждено.
4. Не накачивайте слишком сильно.
5. Выполнять сборку должны взрослые.
6. Не следует устанавливать изделие на бетонную, асфальтовую или иную твердую поверхность.
7. Внимание! Только для бытового применения.
8. Внимание! Для использования исключительно вне помещения.
9. Сохраните инструкции по сборке и установке для дальнейшего использования в справочных целях.
10. Дети должны постоянно находиться под наблюдением.



УТИЛИЗАЦИЯ

Утилизируемые электротехнические изделия запрещается выбрасывать с бытовым мусором. Отправьте изделия на предприятия по переработке при наличии таковых. Для получения дополнительной информации о переработке обратитесь к местным властям или продавцу продукции.

Описание изделия

Изделие	Для детей в возрасте	Допустимая нагрузка	Комплектация
93561	3+	85 кг/188 фунтов	Один батут со встроенным насосом

РЕМОНТ

В случае повреждения камеры используйте ремонтную заплату, входящую в комплект.

1. Очистите область, нуждающуюся в ремонте.
2. Аккуратно отделите заплату.
3. Наложите заплату на область, требующую ремонта, и разгладьте.
4. Подождите 30 минут, затем накачивайте воздух.

ЧИСТКА И ХРАНЕНИЕ

1. Используемые с игровой трансформаторы должны регулярно проверяться на предмет повреждения шнура питания, вилки, корпуса и других частей.

В случае обнаружения таких повреждений трансформаторы не должны использоваться до выполнения соответствующего ремонта.

2. После выпуска воздуха аккуратно очистите все поверхности влажной тканью.

Примечание. Запрещается использовать растворители или другие химикаты, которые могут повредить изделие.

3. Храните изделие в прохладном сухом месте, недоступном для детей.

4. Перед началом каждого сезона и затем регулярно во время эксплуатации осматривайте изделие на предмет повреждений.

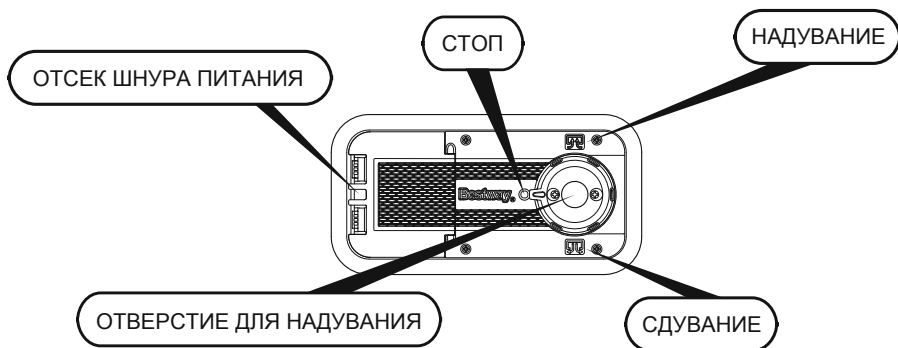

UŽIVATELSKÁ PŘÍRUČKA

POZNÁMKA: PŘED POUŽITÍM POZORNĚ ČTĚTE TENTO NÁVOD A DOBŘE JEJ USCHOVEJTE.

POZOR: V ZÁJMU OMEZENÍ RIZIKA ÚRAZU ELEKTRICKÝM PROUDEM NEVYSTAVUJTE DEŠTI A VLHKOSTI.

VAROVÁNÍ TÝKAJÍCÍ SE ČERPADLA

1. Používejte pouze čerpadlo s transformátorem na 12 V stejnos. proudu, který je součástí dodávky.
2. Doba chodu motoru nesmí překročit 8 minut. Poté je nutno nechat motor 10 minut chladnout.
3. Nafukovací a vyfukovací otvory nesmí být během provozu ucpány.
4. Produkt skladujte v suchu.
5. Tento produkt není určen k užívání osobami (včetně dětí) s omezenými fyzickými, smyslovými nebo mentálními schopnostmi, s nedostatkem zkušeností a znalostí, s výjimkou případů, že jsou pod dozorem nebo byly informovány o používání produktu osobou odpovědnou za jejich bezpečnost. Děti musí být pod dohledem, aby si s tímto přístrojem nehrály. (Pro trhy jiné než EU)
Toto zařízení mohou používat děti ve věku 8 let a starší; osoby s omezenými fyzickými, smyslovými nebo mentálními schopnostmi nebo s nedostatkem zkušeností a znalostí smí zařízení používat pouze pod dohledem nebo podle pokynů osoby, která může zaručit bezpečné použití a zná související rizika. Děti si s přístrojem nesmí hrát. Čištění a údržbu nesmí provádět děti bez dohledu. (Pro trh EU)
6. Smí se používat pouze zdroj SELV.

VAROVÁNÍ TÝKAJÍCÍ SE SKÁKADLA

1. Před použitím produktu zkontrolujte, že nedochází k únikům a žádné části nejsou poškozeny.
2. Předem uklidte všechny ostré předměty, aby nedošlo k poškození produktu.
3. Nepoužívejte produkt, pokud netěsní nebo je poškozený.
4. Nepřefukujte.

5. Montáž musí provádět dospělá osoba.
6. Produkt neinstalujte na beton, asfalt ani jiný tvrdý povrch.
7. Varování: Pouze pro domácí použití.
8. Varování: Pouze pro použití ve vnitřních prostorách.
9. Montážní a instalační pokyny si uschovejte pro budoucí potřebu.
10. Děti musí být neustále pod dohledem.



LIKVIDACE

Odpadní elektrické výrobky se nesmí vyhazovat do komunálního odpadu. Kde k tomu existují příslušná zařízení, recyklujte je. Rady ohledně možností recyklace vám poskytnou místní orgány nebo prodejce výrobku.

Popis výrobku

Položka	Pro děti ve věku	Nosnost	Konfigurace
93561	3+	85 kg/188 lb	Skákadlo s vestavěnou pumpou

OPRAVY

Pokud je poškozena vzduchová komora, použijte dodanou záplatu pro opravu.

1. Očistěte místo, které má být opraveno.
2. Opatrně stáhněte krycí vrstvu záplaty.
3. Záplatu přiláče na místo, které má být opraveno.
4. Před nafouknutím vyčkejte 30 minut.

ČIŠTĚNÍ A SKLADOVÁNÍ

1. Transformátory používané s touto hračkou je třeba pravidelně kontrolovat, zda není poškozený napájecí kabel, zástrčka, tělo transformátoru či jiné součásti. V případě poškození je třeba takový transformátor přestat používat, dokud nebude opraven.
2. Po vypuštění vzduchu otřete všechny povrchy vlhkým hadrem.

Poznámka: Nikdy nepoužívejte rozpouštědla nebo jiné chemikálie, které by mohly produkt poškodit.

3. Uložte na chladné, suché místo, mimo dosah dětí.
4. Na začátku každé sezóny a poté v pravidelných intervalech kontrolujte produkt, zda není poškozen.

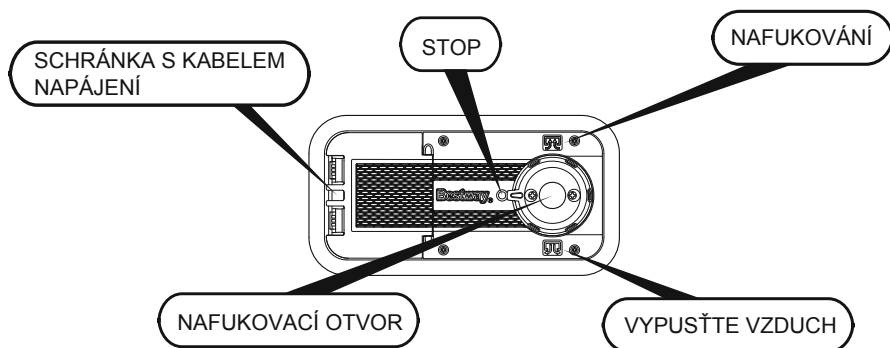

BRUKSANVISNING

MERK: LES DENNE BRUKSANVISNINGEN GRUNDIG FØR BRUK OG TA VARE PÅ DEN.

FORSIKTIGHET: FOR Å UNNGÅ FARE FOR ELEKTRISK STØT, MÅ DU IKKE EKSPONERE DEN FOR VANN ELLER REGN.

ADVARSEL FOR PUMPEN

1. Bruk bare pumpe med tilkoblet transformator-DC12V.
2. Motorens kjøretid bør ikke overstige 8 minutter. Operatøren bør avkjøle motoren i 10 minutter mellom bruk.
3. Inflasjons- og deflasjonsporter skal holdes fri for debris under bruk.
4. Produktet må oppbevares på et tørt sted.
5. Dette apparatet er ikke beregnet for bruk av personer (inkludert barn) med reduserte fysiske, sensoriske eller mentale evner, eller mangel på erfaring og kunnskap, med mindre de er gitt veiledning av instruksjon om bruk av apparatet av en person som er ansvarlig for deres sikkerhet. Barn bør overvåkes for å sikre at de ikke leker med apparatet (For andre markeder enn EU).

Dette apparatet kan brukes av barn i alderen 8 år og eldre og personer med nedsatt funksjonsevne, sensoriske eller mentale evner, eller mangel på erfaring og kunnskap, med mindre de er gitt veiledning og instruksjoner om bruk av produktet på en sikker måte og at de forstår farene som er involvert ved bruk av produktet. Barn må ikke leke med apparatet. Rengjøring og vedlikehold utført av brukeren skal ikke utføres av barn uten tilsyn. (For markeder i EU)

6. Den må bare leveres ved SELV.

ADVARSEL FOR BOUNCER

1. Før du bruker produktet, må du nøye sjekke om det er noen lekkasjer eller ødelagte deler.
2. Avoid damaging the product by clearing your setup area of sharp objects.
3. Ikke bruk produktet hvis det lekker eller er skadet.
4. Ikke blås det opp for mye.

5. Monteringen må utføres av en voksen.
6. Produktet må ikke monteres over betong, asfalt eller andre harde underlag.
7. Advarsel: Kun for hjemmebruk.
8. Advarsel: Kun for innendørs bruk.
9. Oppbevar monterings- og installasjonsinstruksjon for fremtidig referanse.
10. Barn skal hele tiden være under oppsyn.



KASSERING

Elektrisk produkt-avfall skal kasseres i husholdningsavfallet. Resirkuler hvis anlegg for dette eksisterer. Sjekk med de lokale myndighetene dine eller forhandleren din for resirkuleringsråd.

Produktbeskrivelse

Vare	For barn i alderen	Vektkapasitet	Konfigurasjon
93561	3+	85 kg/188 lbs	Én bumper med innebygd pumpe

REPARASJON

If a chamber is damaged, use the provided repair patch.

1. Rengjør området som skal repareres.
2. Ta lappen forsiktig av.
3. Press lappen over området som skal repareres.
4. Vent i 30 minutter før oppblåsing.

RENGJØRING OG LAGRING

1. Transformatorer som brukes med leketøyet skal undersøkes regelmessig for skade på ledningen, pluggen, kabinettet og andre deler, og i tilfelle slike skader må de ikke brukes før skaden har blitt utbedret.
2. Bruk en tørr klut til å forsiktig rengjøre alle overflatene etter at luften er tømt ut.

Merk: Ikke bruk løsemidler eller andre kjemikalier som kan skade produktet.

3. Oppbevares på et kjølig, tørt sted utenfor barns rekkevidde.
4. Sjekk produktet for skader i begynnelsen av hver sesong, og med jevne mellomrom under bruk.

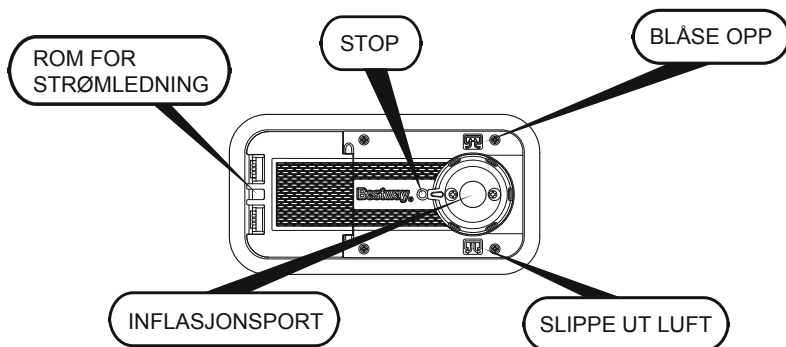

ÄGARMANUAL

MEDDELANDE: LÄS NOGGRANT INNAN ANVÄNDNING OCH SPARA DESSA INSTRUKTIONER.

FÖRSIKTIGHET: FÖR ATT UNDVIKA ELEKTRISKA STÖTAR, UTSÄTT EJ FÖR VATTEN ELLER REGN.

VARNING FÖR PUMP

1. Använd endast pumpen ansluten till transformator-DC12V.
2. Motorn bör ej vara igång längre än 8 minuter. Operatören måste låta motorn kylas ned i 10 minuter mellan användningarna.
3. Öppningarna för in- och utluft skall hållas fria från skräp under användning.
4. Produkten måste förvaras på en torr plats.
5. Apparaten ska inte användas av personer (inkluderar barn) med nedsatt fysisk, sensorisk eller mental förmåga eller av personer utan erfarenhet och kunskap utan översikt eller utan att ha fått instruktioner om hur apparaten fungerar av personer som ansvarar för dess säkerhet. Bör bör hållas under uppsikt så att de inte leker med apparaten (för marknad annan än EU)
Apparaten kan användas av barn från 8 års ålder och av personer med nedsatt fysisk, sensorisk eller mental förmåga, utan erfarenhet eller kunskap endast under översikt eller fått instruktion och kännedom om hur apparaten används på ett säkert sätt och är förstår dess faror. Barn ska inte leka med apparaten.
Rengöring och användarunderhåll ska inte utföras av barn utan uppsikt. (För EU marknaden)
6. Får endast ha SELV-kretsanslutning

VARNING FÖR ÖVERSLAG

1. Innan produkten används, kontrollera noggrant om det finns något läckage eller skadade delar.
2. Undvik att skada produkten genom att städa upp platsen för uppsättning från vassa föremål.
3. Använd inte produkten om den läcker eller är skadad.
4. Fyll inte produkten med alltför mycket luft

5. Måste monteras av en vuxen.
6. Produkten ska inte installeras över betong, asfalt eller någon annan hård yta
7. Varning: Endast för hemmabruk.
8. Varning: Endast för inomhusbruk.
9. Spara instruktionerna för montering och installation för framtida behov.
10. Barn måste hela tiden vara under uppsyn.



KASSERING

Elektroniska produkter ska inte kastas tillsammans med hushållsavfall. Lämna in till en återvinningscentral. Kontrollera med din lokala myndighet eller återförsäljare angående återvinning.

Produktbeskrivning

Artikel	Ålder	Viktkapacitet	Konfigurering
93561	3+	85kg/188lbs	En hoppborg med inbyggd pump

REPARATION

Om en kammare har skadats, använd den medföljande lagningslappen.

1. Rengör området som ska lagas.
2. Ta försiktigt bort baksidan av lappen.
3. Tryck lappen över området som ska lagas.
4. Vänta i 30 minuter innan du fyller den med luft.

RENGÖRING OCH FÖRVARING

1. Transformatorer som används med leksaken ska regelbundet kontrolleras så att inte skador uppkommer på träden, proppen, höljet eller andra delar och om skador har uppstått ska de repareras innan de används.
2. Efter att produkten är tömd på luft, använd en fuktig trasa och torka av alla ytor försiktigt.

Obs: Använd aldrig lösningsmedel eller andra kemikalier som kan skada produkten.

3. Förvaras på en sval, torr plats och utom räckhåll för barn.
4. Kontrollera produkten för eventuella skador i början av varje säsong och med regelbundna intervaller då den används.

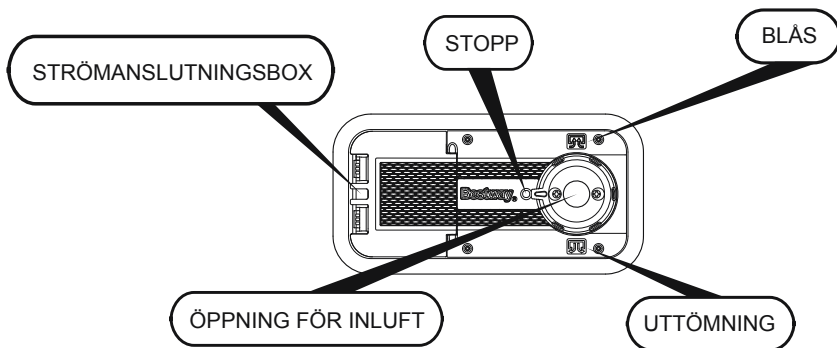

OMISTAJAN OPAS

HUOMAUTUS: LUE HUOLELLISESTI ENNEN KÄYTTÄMISTÄ JA SÄILYÄ NÄMÄ OHJEET.

VAROITUS: SÄHKÖISKUN VÄLTTÄMISEKSI TUOTTEESEEN EI SAA JOUTUA VETTÄ TAI SE EI SAA ALTISTUA SATEELLE.

PUMPPUA KOSKEVA VAROITUS

1. Käytä pumppua vain pakkaukseen sisältyvällä muuntajalla - DC 12 V.
2. Moottoria ei saa pitää käynnissä kerralla enempää kuin 8 minuuttia. Moottorin on annettava jäähtyä 10 minuuttia käyttökertojen välillä.
3. Täyttö- ja tyhjennysportit tulee pitää puhtaana jätteistä käytön aikana.
4. Tuotetta täytyy säilyttää kuivassa paikassa
5. Tämä tuote ei ole tarkoitettu seuraavien ryhmien käyttöön: lapset ja fyysisistä, henkisistä tai aistirajoitteista kärsivät tai kokemattomat tai tietotasoltaan rajoitetut henkilöt. Kyseiset henkilöt voivat kuitenkin käyttää tuotetta, jos he ovat saaneet opastusta tai ohjeita tuotteen turvalliseen käyttöön henkilöltä, joka on vastuussa heidän turvallisuudestaan. Lapsia tulee valvoa sen varmistamiseksi, että he eivät leiki tällä laitteella. (Muut kuin EU)
8 vuotta täyttäneet lapset ja fyysisistä, henkisistä tai aistirajoitteista kärsivät tai kokemattomat tai tietotasoltaan rajoitetut henkilöt voivat käyttää tätä tuotetta, jos he ovat saaneet opastusta tai ohjeita tuotteen turvalliseen käyttöön ja ymmärtävät siihen liittyvät riskit. Lapset eivät saa leikkiä tuotteella. Lapset eivät saa puhdistaa tai huoltaa tuotetta ilman valvontaa. (EU:ta varten)
6. Vain SELV-järjestelmää voidaan käyttää.

POMPPULELU KOSKEVA VAROITUS

1. Tarkista ennen tuotteen käyttämistä, että siinä ei ole vuotokohtia tai rikkinäisiä osia.
2. Vältä tuotteen vahingoittuminen poistamalla kaikki terävät esineet käyttöalueelta.
3. Älä käytä tuotetta, jos se vuotaa tai jos se on vaurioitunut.
4. Älä täytä liikaa.

5. Vain aikuisten koottavaksi.
6. Tuotetta ei saa asentaa betonille, asfaltille tai millekään muulle kovalle pinnalle.
7. Varoitus: Vain kotikäyttöön.
8. Varoitus: Ainoastaan sisäkäyttöön.
9. Säilytä kokoamis- ja asennusohjeet myöhempää käyttöä varten.
10. Lapsia tulee aina valvoa.



HÄVITTÄMINEN

Sähköromua ei tule hävittää kotitalousjätteen mukana. Vie asianmukaisesti keräys- ja kierrätyspisteisiin. Tarkista kierrätysohjeet paikallisilta viranomaisilta tai jälleenmyyjältä.

Tuotteen kuvaus

Kohta	Lapsille, joiden ikä on	Painokapasiteetti	Kokoonpano
93561	3+	85 kg/188 lbs	Yksi pomppulinna sisäänrakennetulla pumpulla

KORJAUS

Jos allas vaurioituu, käytä mukana toimitettua korjauspaikkaa.

1. Puhdista korjattava alue.
2. Ota paikka varovasti esiin.
3. Paina paikka korjattavaan kohtaan.
4. Odota 30 minuuttia ennen täyttämistä.

PUHDISTUS JA VARASTOINTI

1. Lelun kanssa käytettävät muuntajat on tarkistettava säännöllisesti johdon, pistokkeen, kotelon ja muiden osien osalta. Jos osissa ilmenee vaurioita, niitä ei saa käyttää, ennen kuin vaurio on korjattu.

2. Puhdista kaikki pinnat varovasti kostealla pyyhkeellä ilman poistamisen jälkeen.

Huomaa: Älä koskaan käytä liuottimia tai muita kemikaaleja, jotka voivat vahingoittaa tuotetta.

3. Säilytä viileässä, kuivassa paikassa pois lasten ulottuvilta.

4. Tarkista tuote vaurioiden varalta aina käyttökauden aluksi ja tasaisin väliajoin käyttökauden aikana.

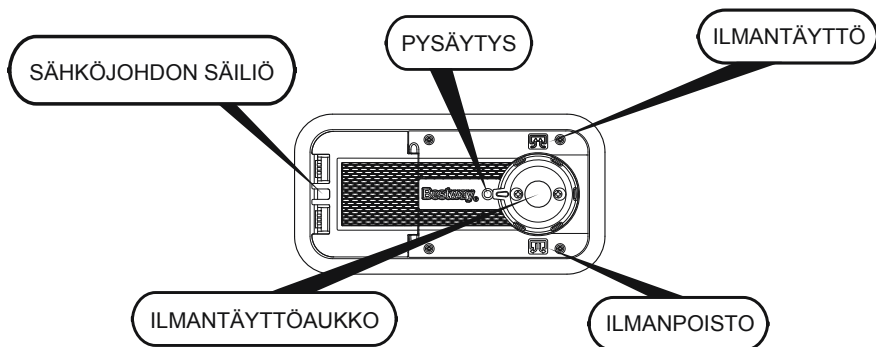

PRÍRUČKA PRE POUŽÍVATEĽA

UPOZORNENIE: TIETO POKYNY SI STAROSTLIVO PREČÍTAJTE PRED POUŽITÍM VÝROBKU A ODLOŽTE ICH.

POZOR: ABY STE ZABRÁNILI RIZIKÁM PORANENIA ELEKTRICKÝM PRÚDOM, NEVYSTAVUJTE PÔSOBENIU VODY ANI DAŽDA.

VAROVANIE PRE PUMPU

1. Používajte len pumpu s pripojeným transformátorom DC12V.
2. Motor by nemal bežať dlhšie ako 8 minút. Medzi dvoma použitiami by obsluha mala nechať motor 10 minút vychladnúť.
3. Otvory na nafúknutie a vyfúknutie musia byť pri používaní udržiavať v čistote.
4. Výrobok je treba skladovať na suchom mieste.
5. Tento spotrebič nemôžu používať osoby (vrátane detí) so zníženými fyzickými, senzorickými alebo mentálnymi schopnosťami alebo s nedostatkom skúseností a vedomostí, ak nie sú pod dohľadom alebo im neboli dané pokyny týkajúce sa používania zariadenia osobou zodpovednou za ich bezpečnosť. Deti by mali byť pod dozorom, aby bolo zabezpečené, že sa s týmto spotrebičom nebudú hrať. (Pre trh iný ako EÚ.)
Tento spotrebič môžu používať deti vo veku od 8 rokov a osoby so zníženými fyzickými, senzorickými alebo mentálnymi schopnosťami alebo s nedostatkom skúseností a vedomostí, ak sú pod dohľadom alebo im boli dané pokyny týkajúce sa používania zariadenia bezpečným spôsobom a pochopili príslušné riziká ohrozenia. Deti by sa so spotrebičom nemali hrať. Čistenie a používateľskú údržbu nesmú byť vykonávané deťmi bez dohľadu. (Pre trh EU)
6. Musí byť dodávaný iba v sieti SELV.

VAROVANIE PRE SKÁKADLO

1. Pred použitím výrobku starostlivo skontrolujte, či nevykazuje netesnosti či prasknuté časti.
2. Z oblasti používania odstráňte všetky ostré predmety, čím predídete poškodeniu výrobku.
3. Výrobok v prípade netesnosti či poškodenia nepoužívajte.

4. Nenaufukujte príliš.
5. Montáž musí urobiť dospelý.
6. Výrobok sa nesmie inštalovať na betóne, asfalte ani iných tvrdých povrchoch.
7. Výstraha: Iba na domáce použitie.
8. Výstraha: Iba na použitie vo vnútri.
9. Pokyny pre montáž a inštaláciu odložte pre budúce použitie.
10. Deti musia byť stále pod dozorom.



LIKVIDÁCIA

Odpadové elektrické zariadenia by sa nemali likvidovať spolu s domovým odpadom. Prosím, recyklujte tam, kde existujú zariadenia na recykláciu. Ohľadom recyklačného poradenstva sa obráťte na miestny úrad alebo svojho predajcu.

Popis produktu

Položka	Pre deti vo veku	Maximálna hmotnosť	Konfigurácia
93561	3+	85kg/188 libier	Jedno skákadlo so zabudovanou pumpou

OPRAVA

V prípade poškodenia komory použite záplatu na opravu.

1. Opravované miesto vyčistíte.
2. Starostlivo nalepte záplatu.
3. Záplatu prilajte na opravované miesto.
4. Pred nafúknutím vyčkajte 30 minút.

ČISTENIE A SKLADOVANIE

1. Transformátory používané s hračkou sa musia pravidelne kontrolovať, či nie sú poškodené káble, zástrčky, kryty a iné časti. V prípade takéhoto poškodenia sa nesmú používať až do doby, pokiaľ nebude poškodenie opravené.

2. Po vyfúknutí navlhčenou handričkou jemne otrite všetky povrchy.

Poznámka: Nikdy nepoužívajte rozpúšťadlá ani iné chemikálie, ktoré by mohli výrobok poškodiť.

3. Uložte na chladné, suché miesto, mimo dosah detí.

4. Na začiatku každej sezóny a v pravidelných intervaloch pri používaní skontrolujte, či výrobok nie je poškodený.

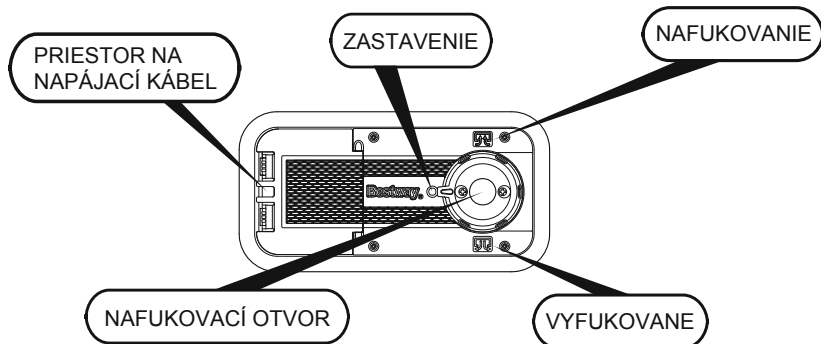

INSTRUKCJA OBSŁUGI

INFORMACJA: INSTRUKCJĘ NALEŻY UWAŻNIE PRZECZYTAĆ I ZACHOWAĆ DO UŻYTKU W PRZYSZŁOŚCI.

OSTROŻNIE: ABY UNIKNĄĆ RYZYKA PORAŻENIA PRĄDEM, NIE WYSTAWIAĆ NA KONTAKT Z WODĄ LUB Z DESZCZEM.

OSTRZEŻENIE DOT. POMPY

1. Używać pompy wyłącznie z dołączonym transformatorem DC 12 V.
2. Czas działania silnika nie powinien przekraczać 8 minut. Operator powinien pozwolić silnikowi ostygnąć przez okres 10 minut między okresami użytkowania.
3. Otwory pompowania i spuszczenia powietrza powinny być wolne od zabrudzeń w trakcie użytkowania.
4. Produkt należy przechowywać w suchym miejscu.
5. Urządzenie nie jest przeznaczone do użytku przez osoby (w tym dzieci) o zmniejszonych zdolnościach fizycznych, czuciowych lub umysłowych lub bez odpowiedniego doświadczenia i wiedzy, chyba że będą one użytkować je pod nadzorem lub po poinstruowaniu przez osobę odpowiedzialną za ich bezpieczeństwo. Dzieci należy pilnować, aby nie bawiły się urządzeniem (dot. rynków innych niż UE).

To urządzenie może być używane przez dzieci w wieku od 8 lat oraz osoby o ograniczonej sprawności fizycznej, czuciowej lub umysłowej lub bez odpowiedniego doświadczenia i wiedzy, jeżeli będą one nadzorowane lub zostaną poinstruowane o bezpiecznym użytkowaniu urządzenia i będą rozumieć występujące zagrożenia. Dzieciom nie wolno bawić się urządzeniem. Czyszczenie i konserwacja nie może być wykonywane przez dzieci bez nadzoru. (Na rynek UE)

6. Zasilac tylko napięciem SELV.

OSTRZEŻENIE DOT. ZABAWKI DO PODSKAKIWANIA

1. Przed użyciem dokładnie sprawdź produkt pod kątem nieszczelności i uszkodzeń.
2. W celu uniknięcia uszkodzenia należy usunąć z miejsca montażu ostro zakończone przedmioty.

3. Nie używaj produktu, jeśli jest on nieszczelny lub uszkodzony.
4. Nie pompuj nadmiernie.
5. Montaż tylko przez osoby dorosłe.
6. Produktu nie należy ustawiać na betonie, asfalcie ani innych twardych powierzchniach.
7. Ostrzeżenie: Wyłącznie do użytku domowego.
8. Ostrzeżenie: Wyłącznie do użytku domowego.
9. Zachowaj instrukcje montażu oraz instalacji na przyszłość.
10. Dzieci muszą przez cały czas pozostawać pod nadzorem.



UTYLIZACJA

Znaczenie symbolu przekreślonego śmietnika na kółkach:

Zużytych produktów elektronicznych nie należy wyrzucać razem z odpadami domowymi.

Sprzęt elektryczny i elektroniczny zawiera substancje, które w przypadku braku właściwego recyklingu mogą być groźne dla ludzkiego zdrowia i środowiska. Zużyty produkt oddaj do miejsca zajmującego się recyklingiem. Skontaktuj się z lokalnymi władzami lub sprzedawcą w celu uzyskania porady na temat recyklingu.

Opis produktu

Model	Dla dzieci w wieku	Udźwig	Wariant
93561	3+	85kg/188lbs	Jeden dmuchaniec z wbudowaną pompką

NAPRAWA

Jeśli komora zostanie uszkodzona, użyj dołączonej łąty naprawczej.

1. Wyczyść powierzchnię przeznaczoną do naprawy.
2. Ostrożnie odklej łątę.
3. Dociśnij łątę do powierzchni przeznaczonej do naprawy.
4. Odczekaj 30 minut przed nadmuchianiem.

CZYSZCZENIE I PRZECHOWYWANIE

1. Transformatory używane z zabawką należy regularnie sprawdzać pod kątem uszkodzeń przewodu, wtyczki, obudowy i innych części, a w przypadku takiego uszkodzenia nie wolno ich używać aż uszkodzenie zostanie naprawione.
2. Po wypuszczeniu powietrza delikatnie przetrzeć wszystkie powierzchnie przy pomocy suchej szmatki.

Uwaga: Nigdy nie używaj rozpuszczalników ani innych chemikaliów, które mogą uszkodzić produkt.

3. Przechowuj w chłodnym, suchym miejscu, niedostępnym dla dzieci.
4. Sprawdzaj produkt pod kątem uszkodzeń na początku każdego sezonu oraz w regularnych odstępach w trakcie użytkowania.

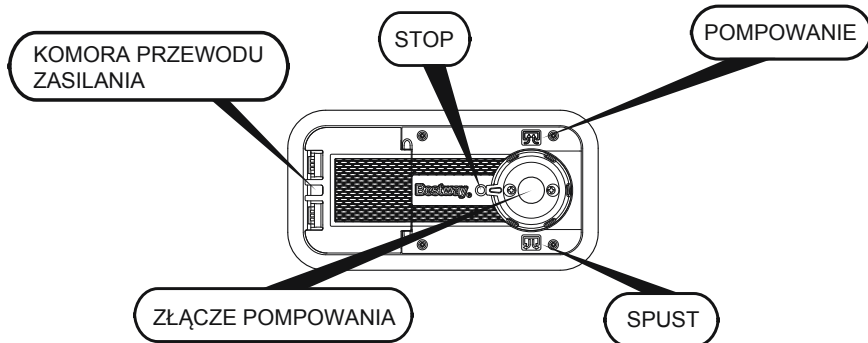

HASZNÁLATI UTASÍTÁS

MEGJEGYZÉS: A HASZNÁLATBA VÉTEL ELŐTT TEGYE EL ÉS
ŐRIZZE MEG EZT AZ ÚTMUTATÓT.

VIGYÁZAT: AZ ÁRAMÜTÉSVESZÉLY ELKERÜLÉSE
ÉRDEKÉBEN NE TEGYE KI VÍZNEK VAGY ESŐNEK.

SZIVATTYÚRA VONATKOZÓ FIGYELMEZTETÉS

1. A szivattyút kizárólag a mellékelt áramátalakítóval használja (egyenáram, 12 V).
2. A motor nem működtethető egyhuzamban 8 percnél hosszabb ideig. A kezelőnek gondoskodnia kell arról, hogy a használatok között a motor lehűlése érdekében elteljen 10 perc.
3. A felfújó és leeresztő nyílásokat a használat során tartsa törmelékektől mentesen.
4. A termék száraz helyen tárolandó.
5. Ez a készülék nem használható fizikailag, érzékszervileg vagy szellemileg korlátozott, továbbá a kellő tapasztalattal vagy tudással nem rendelkező személyek (és gyermekek) által, kivéve felügyelet mellett, vagy ha a készülék biztonságos használatával kapcsolatosan útmutatást kaptak egy, a biztonságukért felelős személytől. A gyermekeket felügyelni kell, hogy ne játszanak a készülékkel. (EU-n kívül eső piacra szánt termék esetén)
A készüléket használhatják gyermekek 8 éves kortól, illetve a fizikailag, érzékszervileg vagy szellemileg korlátozott, továbbá a kellő tapasztalattal vagy tudással nem rendelkező személyek (és gyermekek) által, ha felügyelet alatt vannak, vagy ha a készülék biztonságos használatával kapcsolatosan útmutatást kaptak, illetve megértették a vonatkozó veszélyeket. A gyermekek nem játszhatnak a készülékkel. A tisztítást és a felhasználói karbantartást felügyelet híján gyermekek nem végezhetik. (EU-s piacra szánt termék esetén)
6. Kizárólag érintésvédelmi törpefeszültségről (SELV) táplálja.

ÚGRÁLÓVÁRRA VONATKOZÓ FIGYELMEZTETÉS

1. A termék használata előtt alaposan ellenőrizze, hogy nincsenek-e a szivárgások vagy törött alkatrészek.

2. A felállítás helyének éles tárgyaktól való megtisztításával gondoskodjon arról, hogy a termék ne sérülhessen meg.
3. Ne használja a terméket, ha szivárog vagy sérült.
4. Ne fújja túl.
5. Csak felnőtt szerelheti össze.
6. A terméket ne állítsa fel betonon, aszfalton vagy más kemény felületen.
7. Figyelmeztetés: Csak otthoni használatra.
8. Figyelmeztetés: Csak beltéri használatra.
9. Őrizze meg az összeszerelési és telepítési útmutatót, hogy később is belenézhesen.
10. A gyermekeknek folyamatos felügyelet alatt kell állniuk.



HULLADÉKKEZELÉS

A kiselejtezett elektromos termékek nem képezhetik a háztartási hulladék részét. Éljen az újrahasznosítás lehetőségével, ha elérhetőek a megfelelő létesítmények. Az újrahasznosításra vonatkozó tanácsok tekintetében tájékozódjon az önkormányzatnál vagy a forgalmazónál.

Termékleírás

Cikk	A következő korú gyermekek számára	Teherbírás	Csomag tartalma
93561	3+	85 kg/188 font	Egy ugrálóvár beépített szivattyúval

JAVÍTÁS

Ha egy kamra megsérült, használja a mellékelt javítótapaszt.

1. Tisztítsa meg a javítandó területet.
2. Óvatosan húzza le a tapaszt.
3. Nyomja a tapaszt a javítandó területre.
4. A felfújás előtt várjon 30 percet.

TISZTÍTÁS ÉS TÁROLÁS

1. A játékhoz használatos áramátalakítókat rendszeresen vizsgálja meg sérülés tekintetében a kábelnél, a dugasznál, a burkolatnál és egyéb alkatrészeknél, és amennyiben sérülést észlel, a hiba elhárításáig ne használja a terméket.
2. A leeresztés után nedves törölközővel finoman törölje le az összes felületet.

Megjegyzés: Soha ne használjon olyan oldószerkeket vagy más vegyszereket, amelyek tönkretelhetik a terméket.

3. Tárolja száraz, hűvös helyen, gyermekektől távol.
4. Minden szezon előtt, illetve a használat során rendszeres időközönként ellenőrizze a terméket, hogy nincs-e rajta sérülés.

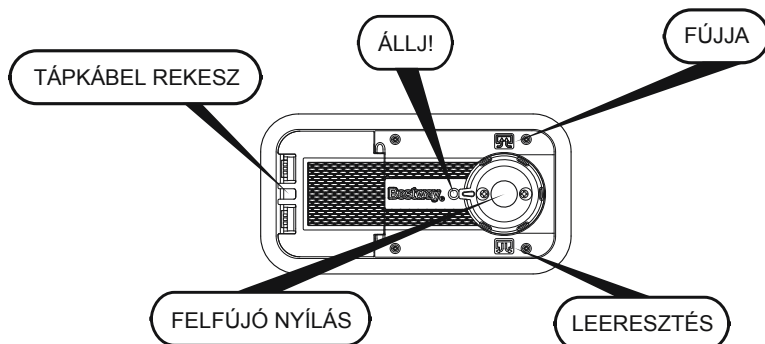

LIETOTĀJA ROKASGRĀMATA

PAZIŅOJUMS: UZMANĪGI IZLASIET PIRMS DARBINĀT UN SAGLABĀJIET ŠĪS INSTRUKCIJAS.

UZMANĪBU! LAI IZVAIRĪTOS NO ELEKTRISKĀS STRĀVAS TRIECIENA RISKĀ, NEPAKĻAUJIET ŪDENS VAI LIETUS IEDARBĪBAI.

SŪKŅA BRĪDINĀJUMS

1. Izmantojiet tikai tādu sūkni, kam pievienots pārveidotājs DC12V.
2. Motora darbības laiks nedrīkst pārsniegt 8 minūtes. Starp izmantošanas reizēm lietotājam ir jāļauj motoram atdzist 10 minūtes.
3. Izmantošanas laikā piepūšanas un gaisa izlaišanas atverēs nedrīkst būt gružu.
4. Produktu jāglabā sausā vietā.
5. Šī ierīce nav paredzēta lietošanai personām (arī bērniem) ar ierobežotām fiziskajām, maņu vai garīgajām spējām vai pieredzes un zināšanu trūkumu, ja vien tās neuzrauga vai neapmāca ierīces lietošanā persona, kas atbildīga par to drošību. Bērni jāuzrauga, lai nodrošinātu, ka tie nespēlējas ar šo ierīci. (Ārpus ES)
Šo ierīci atļauts lietot bērniem no 8 gadu vecuma un personām ar ierobežotām fiziskajām, maņu vai garīgajām spējām vai pieredzes un zināšanu trūkumu, ja vien tās tiek uzraudzītas un ir saņēmušas norādes par ierīces drošu lietošanu, kā arī tās apzinās iespējamos riskus. Bērni nedrīkst spēlēties ar ierīci. Tīrīšanu un apkopi nedrīkst veikt bērni bez pieaugušo uzraudzības. (ES tirgum)
6. Drīkst izmantot tikai SELV.

BATUTA BRĪDINĀJUMS

1. Pirms produkta izmantošanas uzmanīgi pabaudiet, vai tam nav noplūdes vai bojātas daļas.
2. Izvairieties bojāt precī, attīrot jūsu iestatīšanas zonu no asiem priekšmetiem.
3. Neizmantojiet precī, ja tai ir sūce vai bojājumi.
4. Nepiepūtiēt par daudz.

5. Uzstādīšana jāveic pieaugušajiem.
6. Preci nedrīkst uzstādīt uz betona, asfalta vai citām cietām virsmām.
7. Brīdinājums: Tikai izmantošanai mājas apstākļos.
8. Brīdinājums: Tikai izmantošanai iekštelpās.
9. Saglabājiet salikšanas un uzstādīšanas instrukcijas turpmākai izmantošanai.
10. Visu laiku uzraugiet bērņus.



ATBRĪVOŠANĀS

Nederīgos elektriskos produktus nedrīkst izmest kopā ar sadzīves atkritumiem. Lūdzu, nododiet tos pārstrādei, kur iespējams. Lai saņemtu ieteikumus par nodošanu pārstrādi, sazinieties ar vietējo atbildīgo iestādi vai mazumtirgotāju.

Izstrādājuma apraksts

Prece	Izmantojams bērņiem vecumā	Svara kapacitāte	Konfigurācija
93561	3+	85 kg/188 mārc.	Viens batuts ar iebūvētu sūkni

LABOŠANA

Ja ir bojāts kāds no nodalījumiem, izmantojiet pievienoto ielāpu.

1. Notīriet vietu, kas jāsalabo.
2. Uzmanīgi nolobiet ielāpu.
3. Piespiediet ielāpu virs vietas, kas jāsalabo.
4. Pirms piepūšanas nogaidiet 30 minūtes.

TĪRĪŠANA UN UZGLABĀŠANA

1. Nepieciešams regulāri pārbaudīt, vai pārveidotājiem, kas tiek izmantoti kopā ar rotālietu, nav bojāti vārdi, spraudņi, korpusi vai citas detaļas, un ja šādi bojājumi ir radušies, rotālietas nav atļauts izmantot līdz brīdim, kad bojājumi ir salaboti.
2. Pēc gaisa izlaišanas rūpīgi notīriet visas virsmas ar mitru drānu.

Piezīme: Nekad neizmantojiet šķīdinātājus vai citas ķīmikālijas, kas var sabojāt produktu.

3. Glabājiet sausā, vēsā un bērņiem nepieejamā vietā.
4. Ikreiz sezonas sākumā un regulāros intervālos lietošanas laikā pārbaudiet, vai produktam nav bojājumu.

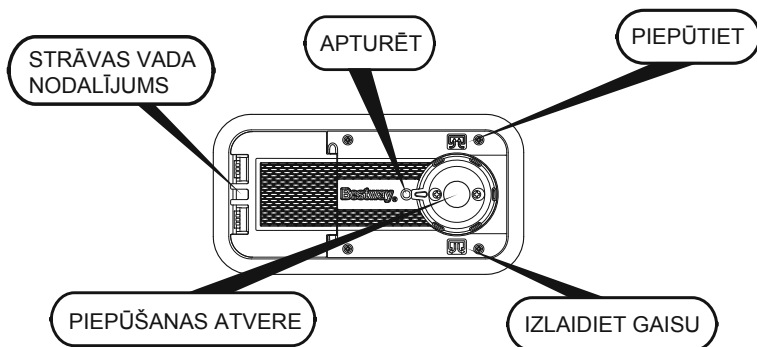

SAVININKO VADOVAS

PASTABA. PRIEŠ NAUDOJIMĄ ATIDŽIAI PERSKAITYKITE IR IŠSAUGOKITE ŠIAS INSTRUKCIJAS.

PERSPĖJIMAS. NORĖDAMI SUMAŽINTI ELEKTROS SMŪGIO TIKIMYBĘ, SAUGOKITE NUO VANDENS IR LIETAUS.

ĮSPĖJIMAS DĖL SIURBLIO

1. Siurblij naudokite tik su pridėtu transformatoriumi DC12V.
2. Variklio veikimo laikas neturėtų viršyti 8 minučių. Operatorius turėtų leisti įrenginiui 10 minutes atvėsti prieš naudodamas dar kartą.
3. Naudojimo metu pūtimo ir oro išleidimo prievaduose neturi būti nešvarumų.
4. Gaminį reikia laikyti sausoje vietoje.
5. Šis gaminys nėra skirtas naudoti asmenims (įskaitant vaikus), turintiems fizinių, judėjimo ar protinių sutrikimų, taip pat tiems, kuriems trūksta patirties ir žinių, nebent naudojant prietaisą juos prižiūri ar instruktuoja už jų saugumą atsakingas asmuo. Dirbančius su prietaisu vaikus būtina prižiūrėti, kad būtų galima užtikrinti, jog jie su prietaisu nežais. (Skirta ne ES rinkoms)
Šį prietaisą gali naudoti vaikai nuo 8 metų ir vyresni bei asmenys, turintys fizinių, judėjimo ar protinių sutrikimų, taip pat tie, kuriems trūksta patirties ir žinių, jei naudojant prietaisą tokie asmenys yra prižiūrimi arba atitinkamai apmokomi dėl saugaus prietaiso naudojimo bei supranta galimus pavojus. Vaikai neturėtų žaisti gaminiu. Prietaiso valyti ir prižiūrėti neturėtų vaikai neprižiūrimi suaugusiųjų. (Skirta ES rinkai)
6. Galima naudoti tik saugią žemiausiąją įtampą.

ĮSPĖJIMAS DĖL SUPAMOJO LOPŠIO

1. Prieš naudodamiesi gaminiu patikrinkite, ar nėra nuotėkio, ar nepažeistos dalys.
2. Kad nesugadintumėte gaminio, išvalykite vietą, kurioje jis stovės, nuo aštrių objektų.
3. Nenaudokite gaminio, jei jis praleidžia arba yra pažeistas.
4. Neperpūskite gaminio.

5. Gaminį turi surinkti suaugusysis.
6. Gaminys negali būti dedamas ant betono, asfalto arba bet kokio kieto paviršiaus.
7. Įspėjimas: Naudoti tik butyje.
8. Įspėjimas: naudoti tik viduje.
9. Išsaugokite surinkimo ir sumontavimo instrukcijas, kad galėtumėte pasižiūrėti ateityje.
10. Vaikai visuomet turėtų būti prižiūrimi.



IŠMETIMAS

Elektrinių prietaisų atliekų negalima išmesti su įprastomis buitinėmis atliekomis. Atiduokite parduoti, jei yra atitinkamas atliekų perdavimo punktas. Patarimo dėl perdavimo kreipkitės į vietinę valdžios instituciją ar pardavėją.

Gaminio aprašymas

Gaminys	Vaikų amžius	Svoris	Konfigūracija
93561	3+	85 kg/188 sv.	Vienas pripučiamas batutas su įmontuotu siurbliu

REMONTAS

Jei pažeidžiama kamera, naudokite pateiktą korekcinį lopą.

1. Nuvalykite vietą, kurią reikia taisyti.
2. Atsargiai nuplėškite korekcinį lopą.
3. Užspauskite korekcinį lopą ant kiauros vietos.
4. Prieš pripūsdami palaukite 30 minučių.

VALYMAS IR LAIKYMAS

1. Su žaislu naudojami transformatoriai turi būti reguliariai tikrinami, ar nepažeistas kabelis, kištukas, gaubtas ar kitos dalys. Aptikus tokių pažeidimų, transformatorių nebegalima naudoti, kol jie nebus pataisyti.
2. Išleidę orą, drėgna šluoste švelniai nuvalykite visus paviršius.

Pastaba: niekada nenaudokite tirpiklių ar kitų chemikalų, kurie gali pažeisti gaminį.

3. Laikykite šaltoje, sausoje vietoje ir kuo toliau nuo vaikų.
4. Kiekvieno sezono pradžioje ir reguliariais intervalais naudojant patikrinkite, ar gaminys nėra pažeistas.

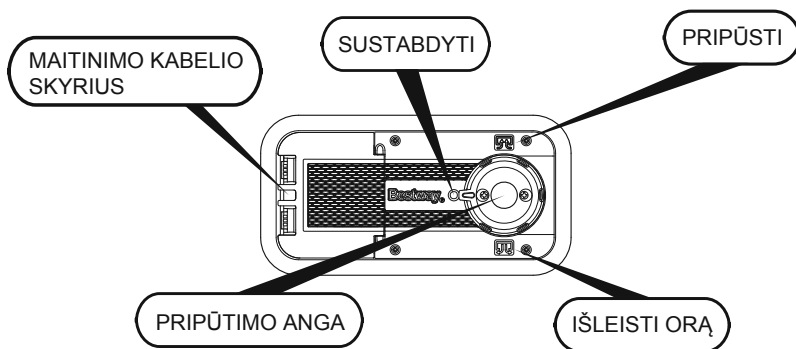

NAVODILA ZA UPORABO

OBVESTILO: PRED UPORABO POZORNO PREBERITE TA NAVODILA IN JIH SHRANITE.

POZOR: DA BI SE IZOGNILI TVEGANJU ELEKTRIČNEGA UDARA, NE IZPOSTAVLJAJTE IZDELKA VODI ALI DEŽJU.

OPOZORILO GLEDE ČRPALKE

1. Črpalko uporabljajte le s transformatorjem - DC12V.
2. Motor naj ne deluje več kot 8 minut.. Pred ponovno uporabo naj upravljavec pusti motor ohlajati približno 10 minut.
3. Med uporabo naj bosta priključka za napihovanje in izpihovanje čista.
4. Izdelek je treba hraniti na suhem mestu.
5. Napravo naj ne uporabljajo osebe (vključno z otroci) z omejenimi telesnimi, senzoričnimi ali umskimi zmožnostmi, ali pomanjkljivimi izkušnjami in znanjem, razen pod nadzorom ali po navodilih za uporabo s strani osebe, ki je odgovorna za njihovo varnost. Otroci naj bodo pod nadzorom, da se z napravo ne bi igrali (za trge izven EU).
Otroci, starejši od 8 let in osebe z zmanjšanimi telesnimi, senzoričnimi ali umskimi zmožnostmi oz. pomanjkljivimi izkušnjami in znanjem smejo napravo uporabljati le pod nadzorom ali če so prejeli navodila glede varne uporabe naprave in razumejo s tem povezane nevarnosti. Otroci naj se z napravo ne igrajo. Otroci naj naprave ne čistijo in naj na njej ne izvajajo vzdrževalnih del brez nadzora. (Za trg EU)
6. Priključiti se jo sme le na varnostno malo napetost.

OPOZORILO GLEDE SKAKALNICE

1. Pred uporabo izdelka preverite, ali izdelek morda pušča oz. je poškodovan.
2. Preprečite poškodbe izdelka, tako da odstranite ostre predmete iz mesta, na katerega boste postavili kad.
3. Če izdelek pušča oz. je poškodovan, ga ne uporabljajte.
4. Izdelka ne smete čezmerno napihniti.

5. Izdelek mora sestaviti odrasla oseba.
6. Izdelka ne postavljajte na betonsko, asfaltno ali kakršno koli drugo trdo podlago.
7. Opozorilo: Samo za domačo uporabo.
8. Opozorilo: Samo za notranjo uporabo.
9. Navodila za sestavljanje in montažo shranite, če bi jih v prihodnje potrebovali.
10. Otroke imejte vseskozi pod nadzorom.



ODLAGANJE

Električne opreme ne zavržite med gospodinjske odpadke. Če je mogoče, jo reciklirajte. Glede recikliranja se pozanimajte pri pristojnem krajevnem organu ali pooblaščenem prodajalcu.

Opis izdelka

Izdelek	Za otroke starosti	Nosilnost, teža	Konfiguracija
93561	3+	85 kg	Ena skakalnica z vgrajeno tlačilko

POPRAVILO

Če je kakšen prekat poškodovan, uporabite priložen pribor za popravilo.

1. Očistite območje popravila.
2. Previdno odlepite zaplato.
3. Zaplato pritisnite preko območja za popravilo.
4. Počakajte 30 minut, preden izdelek znova napihnete.

ČIŠČENJE IN SHRANJEVANJE

1. Transformatorje, ki se uporabljajo skupaj z igračo, je treba redno preverjati zaradi poškodb vrvice, vtiča, ohišja in drugih delov, v primeru takih poškodb pa se igrače ne sme uporabljati, dokler se jih ne popravi.
2. Ko ste izdelek izpihnil, z vlažno krpo nežno očistite vse njegove površine.

Opomba: Za čiščenje ne uporabljajte nobenih toplih ali drugih kemičnih sredstev, ki bi lahko poškodovala izdelek.

3. Izdelek shranjujte na hladnem in suhem mestu zunaj dosega otrok.
4. Pred vsako sezono preverite izdelek glede morebitnih poškodb; to redno počnite tudi med samo uporabo.

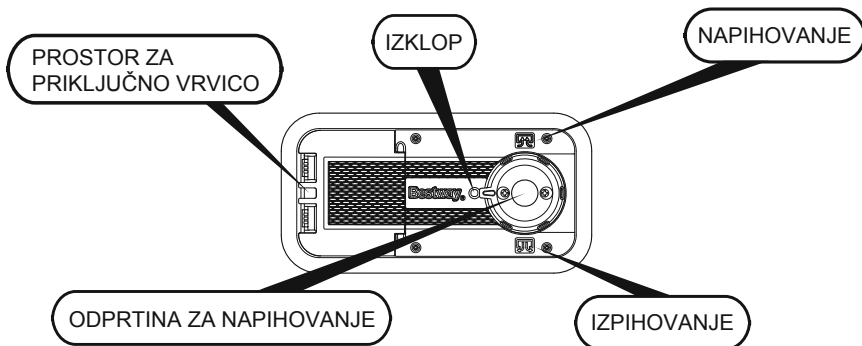

KULLANIM KILAVUZU

DIKKAT: ÇALIŞTIRMADAN ÖNCE BU TALIMATLARI DIKKATLİCE OKUYUN VE SAKLAYIN.

DIKKAT: ELEKTRİK ÇARPMASI RISKİNİ AZALTMAK İÇİN, SU VEYA YAĞMURA MARUZ BIRAKMAYIN.

POMPA İÇİN UYARI

1. Pompayı yalnızca bağlı transformatör-DC12V ile kullanın.
2. Motor çalıştırma süresi 8 dakikayı geçmemelidir. Operatör kullanımlar arasından motoru 10 dakika soğumaya bırakmalıdır.
3. Şişirme ve indirme bağlantı yerlerinde kullanım sırasında pislik olmamalıdır.
4. Ürün kuru bir yerde depolanmalıdır.
5. Bu cihaz, güvenliklerinden sorumlu bir kişi tarafından gözetim altında bulunmadıkça veya cihazın kullanımıyla ilgili talimatlar verilmedikçe, fiziksel, duyuşsal veya mental açıdan yetersiz veya deneyimsiz ve bilgisiz kişiler (çocuklar dahil) tarafından kullanılmamalıdır. Çocuklar, cihazla oynamamalarını sağlanmak için denetlenmelidir (AB dışındaki pazarlar için)
Bu cihaz, 8 yaşından büyük çocuklar ve cihazın güvenli şekilde kullanımıyla ilgili talimatlar verildiği ve ilişkili tehlikelerin farkında oldukları veya yetişkin gözetimi altında oldukları sürece, fiziksel, duyuşsal veya mental açıdan yetersiz veya deneyimsiz ve bilgisiz kişiler tarafından kullanılabilir. Çocuklar cihazla oynamamalıdır. Temizlik ve kullanıcı bakım işlemleri, yetişkin gözetimi altında olmayan çocuklar tarafından yapılmamalıdır. (AB pazarı için)
6. Kaynak olarak yalnızca SELV kullanılmalıdır.

ZIPLAMA ALANI İÇİN UYARI

1. Ürünü kullanmadan önce, herhangi bir sızıntı veya kırık parça olup olmadığını kontrol edin.
2. Kurulum alanını keskin nesnelere temizleyerek ürünün zarar görmesini engelleyin.
3. Ürün sızıntı yapıyorsa veya hasar gördüyse kullanmayın.
4. Fazla şişirmeyin.

5. Yetişkinlerin montaj etmesi gerekmektedir.
6. Ürün beton, asfalt veya herhangi diğer sert yüzeylerin üzerine kurulmaz.
7. Uyarı: Sadece evde kullanım içindir.
8. Uyarı: Sadece kapalı alanda kullanım içindir.
9. Bilgi için montaj ve kurulum talimatlarını saklayınız.
10. Çocuklar daima denetlenmelidir.



ELDEN ÇIKARMA

Atık elektrikli ürünler, evsel atıklarla birlikte atılmamalıdır. Lütfen tesislerin bulunduğu yerlerde geri dönüşümünü sağlayın. Geri dönüşüm tavsiyesi için yerel yönetime veya satıcınıza danışın.

Ürün Tanımı

Ürün	Çocuğun yaşı	Ağırlık kapasitesi	Yapılandırma
93561	3+	85kg/188lbs	Sabit pompalı zıplama ve oyun alanı

ONARIM

Bir bölme zarar görürse, size verilmiş olan tamir yamasını kullanın.

1. Onarılacak alanı temizleyin.
2. Tamir yamasını dikkatlice çıkarın.
3. Yamağı, onarılacak alana bastırın.
4. Şişmeden önce 30 dakika bekleyin.

TEMİZLEME VE DEPOLAMA

1. Oyuncakla birlikte kullanılan transformatörler, kablo, fiş, muhafaza ve diğer parçaların hasarlı olup olmadıkları açısından düzenli olarak kontrol edilmelidir ve hasarlı olması durumunda, hasar onarılıncaya kadar kullanılmamalıdır.
2. Havanın indirilmesinden sonra, tüm yüzeyleri hafifçe temizlemek için nemli bir bez kullanın.

Not: Asla ürüne zarar verebilecek solvent veya başka kimyasallar kullanmayın.

3. Serin, kuru ve çocukların ulaşamayacağı bir yerde muhafaza edin.
4. Her sezon başında ve kullanım sırasında belirli aralıklarla, üründe hasar olup olmadığını kontrol edin.

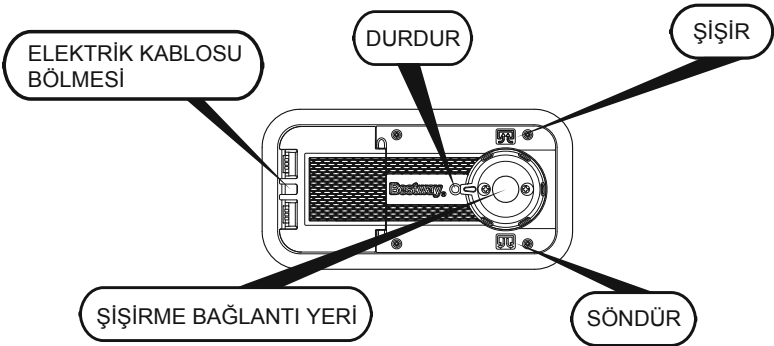

MANUALUL UTILIZATORULUI

OBSERVAȚIE: CITIȚI CU ATENȚIE ÎNAINTE DE UTILIZARE ȘI PĂSTRAȚI ACESTE INSTRUCȚIUNI.

ATENȚIE: PENTRU A EVITA RISCUL DE ELECTROCUTARE, NU EXPUNEȚI LA APĂ SAU LA PLOAIE.

AVERTISMENT PENTRU POMPĂ

1. Utilizați pompa numai cu transformatorul c.c. 12V atașat.
2. Durata de funcționare a motorului nu trebuie să depășească 8 minute. Operatorul trebuie să lase motorul să se răcească timp de 10 minute între utilizări.
3. Porturile de umflare și dezumflare trebuie să rămână neobstrucționate de reziduuri în timpul utilizării.
4. Produsul trebuie depozitat la loc uscat.
5. Acest aparat nu este destinat utilizării de către persoane (inclusiv copiii) cu capacități fizice, senzoriale sau mentale reduse sau lipsite de experiență și cunoștințe, numai în cazul în care au beneficiat de supraveghere sau instruire cu privire la folosirea dispozitivului, din partea unei persoane responsabile cu siguranța acestora. Copiii trebuie supravegheați, pentru a vă asigura că nu se joacă cu aparatul. (Pentru piețe diferite de UE)
Acest dispozitiv poate fi utilizat de copii cu vârste de la 8 ani în sus și persoanele cu capacități fizice, senzoriale sau mentale reduse sau lipsite de experiență și cunoștințe, numai în cazul în care monitorizate sau au primit instrucțiuni privind utilizarea dispozitivului într-o manieră sigură și care înțeleg pericolele implicate. Copiii nu trebuie să se joace cu dispozitivul. Curățarea și întreținerea de către utilizator nu vor fi efectuate de copii fără supraveghere. (Pentru piața comunitară)
6. Trebuie alimentat numai la SELV.

AVERTISMENT PENTRU SALTEA

1. Înainte de utilizarea produsului, verificați cu atenție dacă există scurgeri sau părți deteriorate.
2. Evitați deteriorarea produsului curățând zona de instalare de obiecte ascuțite.

3. Nu utilizați produsul dacă prezintă scurgeri sau deteriorări.
4. Nu umflați în exces.
5. Este necesară asamblarea de către adulți.
6. Nu instalați produsul pe o suprafață de beton, asfalt sau orice altă suprafață dură.
7. Avertisment: Se va folosi doar de către adulți.
8. Avertisment: Numai pentru utilizarea în spații închise.
9. Păstrați instrucțiunile de asamblare și instalare pentru consultarea viitoare.
10. Copiii trebuie în permanență supravegheați.



ELIMINAREA

Produsele electrice deșeurii nu trebuie eliminate împreună cu deșeurile domestice. Vă rugăm să reciclați dacă există unități de reciclare. Verificați cu autoritatea locală sau distribuitorul pentru recomandări de reciclare.

Descrierea produsului

Produs	Pentru copii cu vârsta de	Greutate maximă	Configurare
93561	3+	85kg/188lbs	O trambulină gonflabilă cu pompă inclusă

REPARAȚIA

Dacă este deteriorată o cameră, utilizați peticul de reparații furnizat.

1. Curățați suprafața care urmează a fi reparată.
2. Dezlipiți cu atenție peticul.
3. Apăsăți petecul pe suprafața care trebuie reparată.
4. Așteptați 30 de minute înainte de umflare.

CURĂȚAREA ȘI DEPOZITAREA

1. Transformatoarele utilizate cu jucăria vor fi verificate periodic pentru semne de deteriorare la cablu, ștecăr, carcasă și alte piese, și, în eventualitatea unor astfel de deteriorări, acestea nu trebuie utilizate până când nu s-au reparat deteriorările.
2. După dezumflare, utilizați o lavetă umedă pentru a curăța ușor toate suprafețele.

Notă: Nu utilizați niciodată solvenți sau alte substanțe chimice care pot deteriora produsul.

3. A se depozita într-un loc răcoros, uscat, departe de accesul copiilor.
4. Verificați produsul pentru semne de deteriorare la începutul fiecărui sezon și la intervale periodice de timp în timpul utilizării.

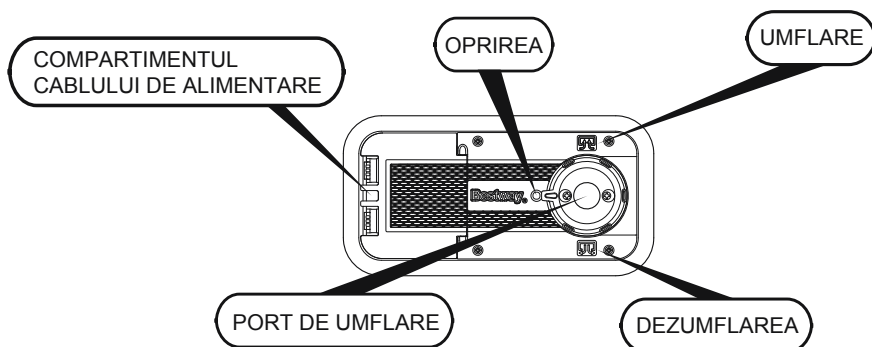

РЪКОВОДСТВО ЗА СОБСТВЕНИКА

ЗАБЕЛЕЖКА: ПРОЧЕТЕТЕ ВНИМАТЕЛНО ПРЕДИ УПОТРЕБА И ЗАПАЗЕТЕ ТЕЗИ ИНСТРУКЦИИ.

ВНИМАНИЕ: ЗА ДА СЕ ИЗБЕГНЕ ТОКОВ УДАР, НЕ ИЗЛАГАЙТЕ НА ВОДА ИЛИ ДЪЖД.

ПРЕДУПРЕЖДЕНИЕ ЗА ПОМПАТА

1. Използвайте помпата само с включения в комплекта трансформатор DC12V.
2. Продължителността на работа на мотора не трябва да превишава 8 минути. Операторът трябва да остави моторът да се охлади в продължение на 10 минути между отделните употреби.
3. Отворите за напompване и изпускане трябва да се поддържат изчистени от отломки по време на употреба.
4. Продуктът трябва да се съхранява на сухо място.
5. Този уред не е предназначен за употреба от лица (включително деца) с намалени физически, сетивни или умствени способности или липса на опит и познания, освен ако те не са наблюдавани или инструктирани относно използването на уреда от лице, отговорно за тяхната безопасност. Децата трябва да бъдат наблюдавани, за да се гарантира, че те не си играят с този уред. (За пазари извън ЕС)
Този уред може да се използва от деца на възраст над 8 години и хора с ограничени физически, сетивни или умствени способности или без опит и познания, ако те са под наблюдение или са били инструктирани за използването на уреда по безопасен начин и осъзнават опасностите, които могат да възникнат. Децата не трябва да си играят с уреда. Почистването и поддръжката от страна на потребителя не трябва да се извършват от деца без надзор. (За пазара на ЕС)
6. Трябва да се захранва само с безопасно свръхниско напрежение (SELV).

ПРЕДУПРЕЖДЕНИЕ ЗА ЗАМЪКА

1. Преди да използвате продукта, внимателно проверете дали има някакви течове или скъсани (счупени) части.

2. Избягнете повреждане на продукта, като почистите площта за монтиране от остри предмети.
3. Не използвайте продукта, ако има течове или е повреден.
4. Не напompвайте прекалено много.
5. Монтажът трябва да се извърши от възрастно лице.
6. Продуктът не трябва да се инсталира върху бетон, асфалт или друга твърда повърхност.
7. Предупреждение: Само за домашна употреба.
8. Предупреждение: Само за употреба на открито.
9. Запазете инструкциите за сглобяване и монтаж за допълнителна справка.
10. Децата трябва да бъдат под надзор по всяко време.



РАЗПОРЕЖДАНЕ

Отпадните електрически продукти не трябва да се изхвърлят с битовите отпадъци. Моля, рециклирайте, когато има такива пунктове. Обърнете се към местните органи или търговеца на дребно за съвет относно рециклирането.

Описание на продукта

Артикул	За деца на възраст	Капацитет на тегло	Конфигурация
93561	3+	85kg/188lbs	Един замък с вградена помпа

РЕМОНТ

Ако камерата е повредена, използвайте предоставената крѝпка за ремонт.

1. Почистете зоната, която трябва да бъде залепенa.
2. Внимателно отлепете филма от лепенката.
3. Притиснете лепенката, върху мястото, което трябва да бъде залепенo.
4. Изчакайте 30 минути преди надуване.

ПОЧИСТВАНЕ И СЪХРАНЕНИЕ

1. Трансформаторите, използвани с играчката, трябва да бъдат редовно проверявани за повреди по кабела, щепсела, корпуса и други части, а в случай на открита повреда употребата им трябва да се прекрати до отстраняване на повредата.
2. След дефлация, използвайте влажна кърпа, за леко почистване на всички повърхности.

Забележка: Никога не използвайте разтворители или други химикали, които могат да повредят продукта.

3. Съхранявайте на хладно, сухо място и трудно достъпно за деца.
4. Проверявайте продукта за повреди в началото на всеки сезон и на редовни интервали при експлоатация.

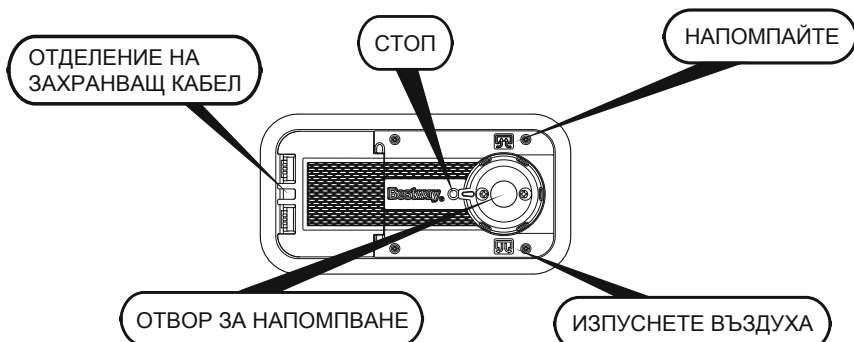

KORISNIČKI PRIRUČNIK

NAPOMENA: PROČITAJTE PAŽLJIVO OVE UPUTE PRIJE UPORABE
PROIZVODA I SAČUVAJTE IH.

OPREZ: PUMPA NE SMIJE DOĆI U DOTICAJ S VODOM ILI KIŠOM
KAKO BISTE IZBJEGLI OPASNOST OD STRUJNOG UDARA.

UPOZORENJE ZA PUMPU

1. Upotrebljavajte samo pumpu s priključenim transformatorom DC12V.
2. Motor ne smije raditi više od 8 minuta. Osoba koja upravlja motorom treba omogućiti motoru da se hladi po 10 minuta između svakog intervala korištenja.
3. Krhotine nikada ne smiju zapriječiti otvore za napuhivanje i ispuhivanje tijekom uporabe.
4. Pohranite proizvod na suhom mjestu.
5. Ovaj uređaj ne smiju upotrebljavati osobe (uključujući djecu) s umanjenim fizičkim, osjetilnim ili mentalnim sposobnostima, odnosno osobe s nedostatnim iskustvom i znanjem, osim ako nisu pod nadzorom osobe koja je odgovorna za njihovu sigurnost ili koja ih je upoznala s uputama za uporabu uređaja. Djeca trebaju biti pod nadzorom kako bi se osiguralo da se ne igraju uređajem. (Za tržišta izvan EU-a)
Ovaj uređaj mogu upotrebljavati djeca starija od 8 godina i osobe sa smanjenim fizičkim ili mentalnim sposobnostima ili osobe koje nemaju dovoljno iskustva i znanja ako su pod nadzorom osobe odgovorne za njihovu sigurnost koja ih upoznala s pravilnim rukovanjem uređaja i mogućim opasnostima. Djeca se ne smiju igrati uređajem. Održavanje i korištenje ne smiju obavljati djeca bez nadzora. (Za tržište Europske unije)
6. Mora se napajati samo sigurnosnim niskim naponom (SELV).

UPOZORENJE ZA IGRAONICU

1. Prije uporabe proizvoda pažljivo provjerite postoje li mjesta na kojima dolazi do gubitka zraka ili jesu li neki dijelovi polomljeni.
2. Očistite prostor na kojem ćete postaviti proizvod od oštrih predmeta kako ga ne biste oštetili.

3. Ne upotrebljavajte proizvod ako je oštećen ili ako na njemu postoje mjesta na kojima dolazi do istjecanja zraka.
4. Nemojte prenapuhivati proizvod.
5. Proizvod moraju sastaviti odrasle osobe.
6. Proizvod se ne smije postaviti na površinu od betona, asfalta ili bilo kakvu drugu grubu podlogu.
7. Upozorenje: Samo za kućnu uporabu.
8. Upozorenje: Samo za uporabu na otvorenom.
9. Sačuvajte priručnik za uporabu i postavljanje za buduću uporabu.
10. Djeca moraju biti pod stalnim nadzorom.



ZBRINJAVANJE

Električni proizvodi ne odlažu se s kućanskim otpadom. Reciklirajte u postrojenju za recikliranje. Obratite se lokalnim vlastima ili trgovcu za savjete o recikliranju.

Opis proizvoda

Proizvod	Za djecu uzrasta	Nosivost, težina	Konfiguracija
93561	3+	85 kg	Jedna skakaonica s ugrađenom pumpom

POPRAVAK

Za popravak oštećene komorice upotrijebite priloženu zakrpu za popravak.

1. Očistite područje na kojem se nalazi oštećenje.
2. Pažljivo skinite foliju sa zakrpe.
3. Postavite zakrpu preko oštećenoga područja.
4. Pustite da se osuši oko 30 minuta prije nego što proizvod ispunite zrakom.

ČIŠĆENJE I POHRANJIVANJE

1. Transformatori, koji se upotrebljavaju s igračkom, trebaju se redovito pregledavati da bi se provjerilo stanje kabela, utikača, kućišta i drugih dijelova, koji ako su oštećeni, ne smiju se upotrebljavati dok se oštećenje ne popravi.
2. Nakon ispuhivanja uzмите namočenu krpu i lagano obrišite površinu proizvoda.

Napomena: Nikada ne upotrebljavajte otapala ili druga kemijska sredstva koja bi mogla oštetiti proizvod.

3. Odložite ga na hladnom, suhom mjestu koje je izvan doseg a djece.
4. Na početku svakog razdoblja korištenja i redovito tijekom uporabe provjerite ima li na proizvodu oštećenja.

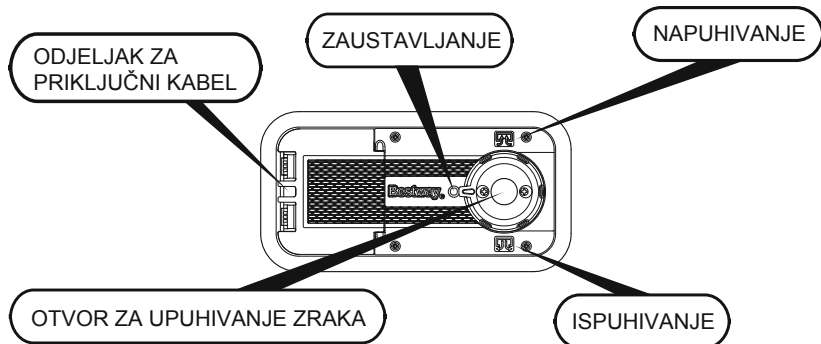

KASUTUSJUHEND

MÄRKUS LUGEGE ENNE KASUTAMIST HOOLIKALT LÄBI JA HOIDKE EDASISEKS KASUTAMISEKS ALLES.

ETTEVAATUST! ELEKTRILÖÖGI RISKI VÄLTIMISEKS ÄRGE JÄTKE SEADET VIHMA VÕI NIISKUSE KÄTTE.

HOIATUSED PUMBA KASUTAMISEL

1. Kasutage pumpa ainult koos trafoga, mille väljund on alalisvool (DC) pingega 12 V.
2. Mootori pideva käitamise aeg ei tohi ületada 8 minutit.
Kasutuskordade vahel peab laskma mootoril jahtuda 10 minutit.
3. Hoidke imi- ja survepoole avad töötamise ajal prahist vabad.
4. Seadet tuleb hoida kuivas kohas.
5. Seade ei ole ette nähtud kasutamiseks isikute poolt (kaasa arvatud lapsed), kellel on piiratud sensoorsed või vaimsed võimed ning kogemusteta ja väljaõppeta isikutel, välja arvatud juhul kui nad on antud seadme kasutamise ajal nende ohutuse eest vastutava isiku järelevalve või juhendamise alla. Laste järele tuleb valvata, et nad seadmega ei mängiks. (Riigid väljaspool Euroopa Liitu)
Seda seadet tohivad kasutada lapsed, kes on vähemalt 8-aastased ja vanemad ning piiratud füüsiliste, sensorsete või vaimsete võimete või väheste kogemuste ja teadmistega isikud, kui nad tegutsevad nende ohutuse eest vastutava isiku järelevalve või juhendamise all, kasutades seadet turvalisel viisil ning mõistes kaasnevaid ohte. Lapsed ei tohi selle seadmega mängida. Lastel ei ole lubatud seadet ilma järelevalveta puhastada ega hooldada. (Euroopa Liidu riikides)
6. Seda tohib kasutada vaid kaitseväikepinge ahelaga (SELV) ühendatult.

HOIATUSED MÄNGUVAHENDI KASUTAMISEL

1. Enne toote kasutama hakkamist kontrollige, kas on mingeid lekkeid või purunenud osi.
2. Vältige toote vigastamist paigalduskoha puhastamisega teravatest esemetest.

3. Ärge kasutage toodet, kui see lekib või on vigastatud.
4. Ärge pumbake liiga täis.
5. Nõutav on kokkupanek täiskasvanu poolt.
6. Toodet ei tohi paigaldada betoonile, asfaldile või muudele kõvadele pindadele.
7. Hoiatus. Ainult kodukasutuseks.
8. Hoiatus. Ainult siseruumides kasutamiseks.
9. Hoidke kokkupaneku ja paigaldamise juhised edasiseks kasutamiseks alles.
10. Lapsi tuleb pidevalt hoida järelevalve all.



JÄÄTMEKÄITLUS

Kasutusest kõrvaldatud elektrilisi seadmeid ei tohi käidelda koos olmeprügiga. Võimaluse korral tuleb kasutusest kõrvaldatud seadme osad taaskäidelda.

Taaskäitlemise võimaluste väljaselgitamiseks pöörduge kohaliku omavalitsuse või edasimüüja poole.

Toote kirjeldus

Toode	Lastele alates vanusest	Kandevõime	Konfiguratsioon
93561	3+	85 kg/188 lbs	Üks batuut sisseehitatud pumbaga

REMONT

Kui kamber on vigastatud, kasutage remondilappi.

1. Puhastage parandatav koht.
2. Katke lapp liimiga.
3. Suruge lapp katkisele kohale.
4. Enne täispumpamist oodake 30 minutit.

PUHASTAMINE JA HOOLDAMINE

1. Selle mänguvahendi trafosis tuleb regulaarselt kontrollida juhtme, pistiku, kaitsekatte ning muude osade vigastumise suhtes, vigastuse avastamisel ei tohi neid enne kasutada, kui vigastus on kõrvaldatud.
2. Pärast tühjakslaskmist pühkige kõik pinnad lapiga puhtaks.

Märkus. Ärge kasutage lahusteid ja muid kemikaale, mis võivad ujukit vigastada.

3. Hoidke jahedas, kuivas kohas, mis ei ole lastele kättesaadav.
4. Kontrollige mänguvahend vigastuste suhtes üle iga hooaja alguses ja korrapärase ajavahemike järel kasutamise ajal.

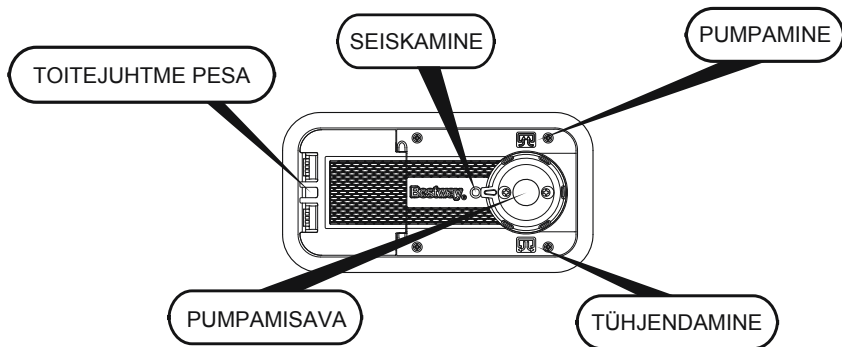

UPUTSTVO ZA KORIŠĆENJE

NAPOMENA: PROČITAJTE PAŽLJIVO PRE UPOTREBE I SAČUVAJTE OVA UPUTSTVA.

OPREZ: DA BISTE IZBEGLI RIZIK OD STRUJNOG UDARA, NE IZLAŽITE VODI ILI KIŠI.

UPOZORENJE ZA PUMPU

1. Pumpu koristite samo sa priključenim transformatorom-DC12V.
2. Motor ne bi trebao raditi duže od 8 minuta. Korisnik bi trebao pustiti da se motor ohladi 10 minuta pre ponovne upotrebe.
3. Otvori za naduvavanje i izduvavanje trebaju uvek biti čisti tokom upotrebe.
4. Proizvod se mora pohraniti na suvo mesto.
5. Ovaj uređaj nije namenjen za upotrebu od strane osoba (uključujući deca) sa ograničenim fizičkim, čulnim ili mentalnim sposobnostima ili kojima manjka iskustva ili znanja, osim ukoliko nisu pod nadzorom ili su im data uputstva za upotrebu ovog uređaja od strane osobe odgovorne za njihovu bezbednost. Deca trebaju biti pod nadzorom da se osigura da se ne igraju sa ovim uređajem. (Za tržište koje nije EU)

Ovaj uređaj mogu koristiti deca od 8 godina i više i osobe sa ograničenim fizičkim, čulnim ili mentalnim sposobnostima ili kojima manjka iskustva ili znanja ukoliko su pod nadzorom ili su im data uputstva za upotrebu ovog uređaja na bezbedan način i ako razumeju moguće opasnosti. Deca se ne smeju igrati sa uređajem. Čišćenje i održavanje ne smeju obavljati deca bez nadzora. (Za tržište EU)

6. Mora se napajati samo sa sigurnosnim niskim naponom - SELV.

UPOZORENJE ZA IGRALIŠTE

1. Pre korišćenja proizvoda, pažljivo proverite ima li puštanja vazduha ili oštećenih delova.
2. Sprečite oštećenje proizvoda uklanjanjem oštrih predmeta sa površine za postavljanje.
3. Ne koristite proizvod ukoliko ispušta vazduh ili je oštećen.
4. Nemojte previše naduvavati.
5. Neophodna odrasla osoba za montažu.

6. Proizvod se ne sme postavljati na betonsku, asfaltnu ili bilo koju drugu tvrdu površinu.
7. Upozorenje: Samo za kućnu upotrebu.
8. Upozorenje: Samo za upotrebu u zatvorenom prostoru.
9. Sačuvajte uputstva za montažu i instalaciju za buduću upotrebu.
10. Deca trebaju biti pod nadzorom sve vreme.



BACANJE

Električni proizvodi se ne odlažu zajedno sa kućnim otpadom. Reciklirajte ih ako postoje odgovarajuća postrojenja. Raspitajte se o reciklaži kod lokalnih nadležnih službi ili prodavca.

Opis proizvoda

Proizvod	Za decu uzrasta	Nosivost, težina	Konfiguracija
93561	3+	85 kg	Jedna skakaonica sa ugrađenom pumpom

POPRAVKA

Ukoliko je komora oštećena, upotrebite priloženu zakrpu za popravke.

1. Očistite površinu koju treba popraviti.
2. Pažljivo odlepite zakrpu.
3. Pritisnite zakrpu preko površine koju treba popraviti.
4. Sačekajte 30 minuta pre naduvavanja.

ČIŠĆENJE I SKLADIŠTENJE

1. Transformatore koji se koriste sa igračkom treba redovno pregledati da nema oštećenja kabla, utikača, kućišta i drugih delova, te u slučaju takvog oštećenja, ne smeju se koristiti dok se oštećenje ne popravi.
2. Nakon izduvavanja, koristite vlažnu krpu za nežno čišćenje svih površina.

Napomena: Nikada ne koristite razređivače ili druge hemikalije koje mogu oštetiti proizvod.

3. Poshranite na hladno, suvo mesto i van domašaja dece.
4. Proverite da li proizvod ima oštećenja na početku svake sezone i u redovnim intervalima tokom korišćenja.

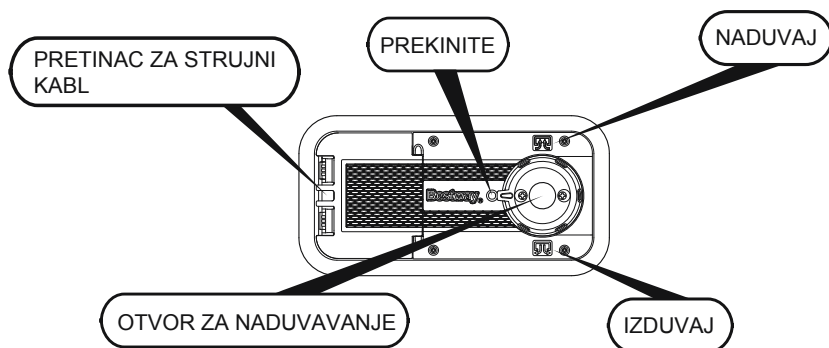

دليل المالك

ملاحظة: اقرأ التعليمات بعناية قبل التشغيل واحفظها
تنبيه: لتجنب خطر التعرض لصدمة كهربائية، لا تعرض المنتج إلى الماء أو المطر.

تحذير خاص بالمضخة

1. استخدم فقط مضخة بالمول المرفق بقدرة 12 فولت تيار مستمر.
2. لا يجب أن يزيد وقت تشغيل المحرك عن 8 دقائق. يجب أن يسمح المشغل للمحرك بأن يبرد لمدة 10 دقائق بين الاستخدامات.
3. يجب أن تبقى منافذ نفخ وتفريغ الهواء خالية من الشوائب أثناء الاستخدام.
4. يجب أن يتم تخزين المنتج في مكان جاف.
5. هذا الجهاز غير مخصص للاستخدام من قبل أشخاص (بمن فيهم الأطفال) الذين يعانون ضعفاً في القدرات الجسدية أو الشعورية أو العقلية أو نقص الخبرة والمعرفة إذا تم الإشراف عليهم أو تم توفير الإرشادات بشأن استخدام الجهاز من قبل شخص مسؤول عن سلامتهم. يجب مراقبة الأطفال لضمان عدم عبثهم بالجهاز. (للأسواق غير سوق الاتحاد الأوروبي).
- يمكن استخدام هذا الجهاز من قبل الأطفال بدءاً من سن 8 سنوات فما فوق والأشخاص الذين يعانون ضعفاً في القدرات الجسدية أو الشعورية أو العقلية أو نقص الخبرة والمعرفة إذا تم الإشراف عليهم أو تم توفير الإرشادات لهم فيما يتعلق باستخدام الجهاز بطريقة آمنة وفهم المخاطر المتعلقة به. يجب ألا يعبث الأطفال بالجهاز. ينبغي ألا يجري الأطفال عمليات تنظيف الجهاز أو صيانته بدون مراقبتهم جيداً. (لسوق الاتحاد الأوروبي فقط)
6. يجب إمدادها فقط بواسطة SELV.

تحذير خاص بالنطاق

1. قبل استخدام المنتج، تحقق بعناية إذا كان هناك أي تسرب أو أجزاء مكسورة.
2. تجنب إتلاف المنتج عن طريق مسح منطقة الإعداد باستخدام مواد حادة.
3. لا تستخدم المنتج إذا كان مفكوكاً أو تالفاً.
4. لا تفرط في التكبير.
5. لا بد من قيام الكبار بالتجميع.
6. لا تضع المنتج فوق أي سطح خرساني أو أسفلتي أو أي سطح صلب آخر.
7. تحذير: للاستخدام المنزلي فقط.
8. تحذير: للاستخدام في الداخل فقط.
9. احتفظ بتعليمات التجميع والتركيب للرجوع إليها مستقبلاً.
10. يجب مراقبة الأطفال في جميع الأوقات.



التخلص من مصباح الطفو- الشمسي
لا يجب التخلص من نفايات المنتجات الكهربائية مع النفايات المنزلية. يُرجى إعادة تدويرها حيث توجد المرافق. ارجع إلى السلطات المحلية لديك أو بائع التجزئة للحصول على مشورة بشأن إعادة التدوير.

وصف المنتج

العنصر	للأطفال من سن	سعة الوزن	الشكل العام
93561	3+	85 كجم/188 رطلاً	نظاظة مزودة بمضخة مدمجة

الإصلاح

إذا تعرضت الغرفة للتلوث، فيجب استخدام الرقعة لإصلاحها.

1. قم بتنظيف المنطقة المطلوب إصلاحها.

2. قشر بعناية رقعة الإصلاح.

3. اضغط على الرقعة في المنطقة المطلوب إصلاحها.

4. انتظر 30 دقيقة قبل النفخ.

التنظيف والتخزين

1. يجب فحص المحولات المستخدمة مع اللعبة فحوصاً منتظماً بحثاً عن الأضرار التي قد تلحق بالحلل، بالمكونات، أو الحاوية أو الأجزاء الأخرى، وفي حالة حدوث مثل هذا الضرر، يجب أن لا تستخدم المنتج حتى يتم إصلاح الضرر.

2. بعد النفخ، استخدم قطعة قماش رطبة لتنظيف جميع الأسطح برفق.

ملاحظة: لا تستخدم مطلقاً منبهات أو أي كيماويات أخرى قد تضر بالمنتج.

3. يُخزن في مكان بارد وجاف بعيداً عن متناول الأطفال.

4. افحص المنتج للكثف عن أي تليقات قبل بداية كل موسم، وعلى فترات منتظمة أثناء الاستخدام.

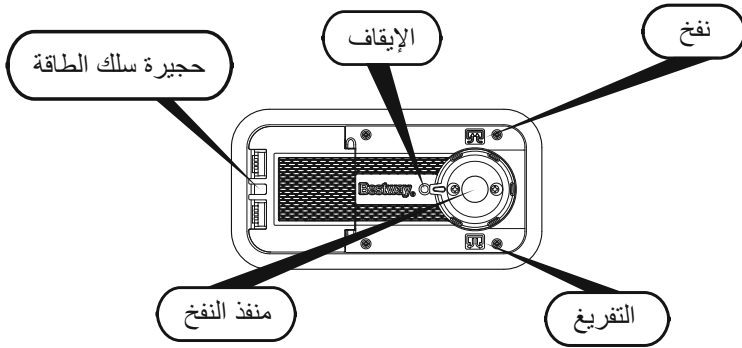

INFLATION / GONFLAGE / AUFPUMPEN / GONFIAGGIO / OPBLAZEN / INFLADO /
OPPUMPNING / ENCHIMENTO / ΦΟΥΣΚΩΜΑ / НАДУВАНІЕ / ΝΑΦΟΥΚΝΟΤΪ /
OPPBLÄSING / UPPBLÄSNING / TÄYTTÄMINEN ILMALLA / NAFUKOVANIE /
POMPOWANIE / FELFÚJÁS / PIEPŪŠANA / PRIPŪTIMAS / NAPIHOVANJE /
ŞIŞIRME / UMFLARE / НАПОМПАВАНЕ / NARUHVANJE / TÄISPUMPAMINE /
NADUVAVANJE / النفخ

1.1

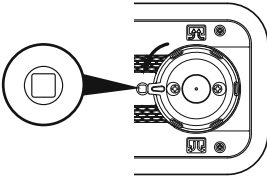

1.2

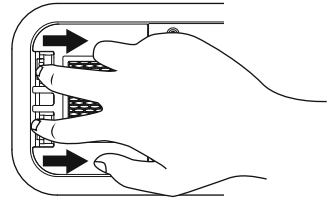

1.3

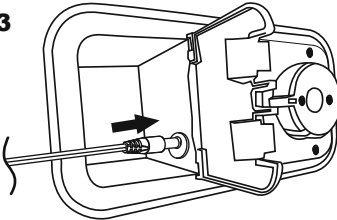

1.4

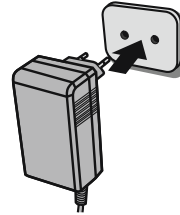

1.5

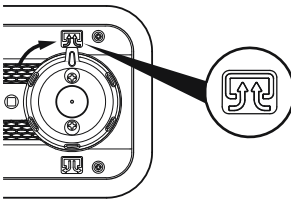

1.6

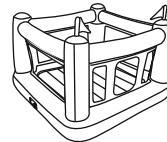

1.7

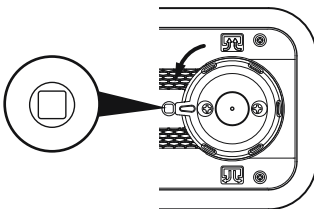

1.8

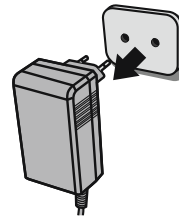

1.9

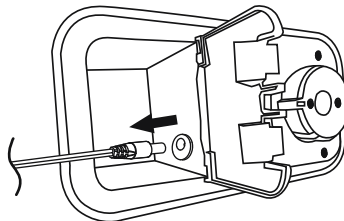

INFLATE WITH HAND PUMP (NOT INCLUDED)
GONFLEZ AVEC LA POMPE À MAIN (ELLE N'EST PAS FOURNIE AVEC)
MIT EINER HANDLUFTPUMPE AUFBLASEN (nicht im Lieferumfang enthalten)
GONFIARE CON POMPA MANUALE (NON INCLUSA)
OPBLAZEN MET HANDPOMP (NIET INBEGREPEN)
INFLE CON UNA BOMBA DE MANO (NO INCLUIDA)
PUMP OP MED HÅNDPUMPE (MEDFØLGER IKKE)
ENCHER COM A BOMBA MANUAL (NÃO INCLUÍDO)
ΦΟΥΣΚΩΝΕΙ ΜΕ ΧΕΙΡΟΚΙΝΗΤΗ ΑΝΤΛΙΑ (ΔΕΝ ΠΕΡΙΛΑΜΒΑΝΕΤΑΙ)
НАКАЧИВАТЬ РУЧНЫМ НАСОСОМ (В КОМПЛЕКТ НЕ ВХОДИТ)
NAFUJUJTE RUČNÍ PUMPOU (NENÍ SOUČÁSTÍ DODÁVKY)
BLÅS OPP MED HÅNDPUMPE (FØLGER IKKE MED)
BLÅS UPP MED HANDPUMP (MEDFÖLJER EJ)
TÄYTÄ ILMALLA KÄYTTÄMÄLLÄ KÄSIPUMPPUA (EI SISÄLLY PAKKAUKSEEN)
NAFUKOVANIE S RUČNOU PUMPOU (NEZAHRNUTÉ)
NAPOMPUJ POMPKĄ RĘCZNAJĄ (BRAK W KOMPLECIE)
FÚJJA FEL KÉZIPUMPÁVAL (NEM MELLÉKELTÜK)
PIEPÛTIET, IZMANTOJIET ROKAS SÛKNI (NAV IEKĻAUTS)
PRIPÛSTI NAUDOJANT RANKINĮ SIURBLĮ (NEPRIDEDAMA)
НАРІЙНІТЕ З РОЧНО ТЛАЧІЛКО (НІ ПРИЛОЖЕНА)
EL POMPASIYLA (DAHİL DEĞİLDİR) ŞİŞİRİN
UMFLAŢI CU POMPA MANUALĂ (NU ESTE INCLUSĂ)
НАПОМПАЙТЕ С РЪЧНА ПОМПА (НЕ Е ВКЛЮЧЕНА)
NARUHIVANJE RUČNOM PUMPOM (NE ISPORUČUJE SE)
PUMBAKE TĀIS KĀSIPUMBAGA (ei ole komplektis)
NADUVAJTE RUČNOM PUMPOM (NIJE PRILOŽENA)

انفخ بمضخة اليد (غير مدرجة)

2.1

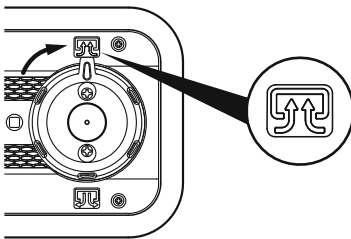

2.2

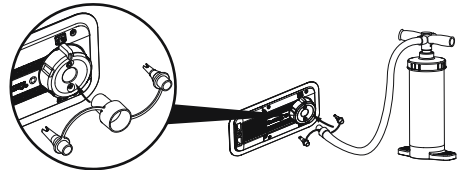

2.3

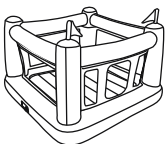

2.4

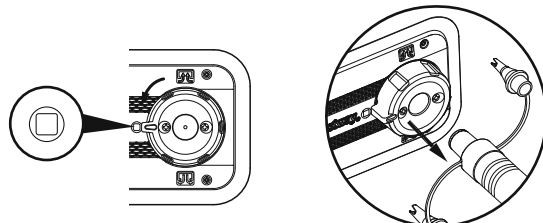

DEFLATION / DÉGONFLAGE / ABPUMPEN DER LUFT / SGONFIAGGIO /
 LEEG LATEN LOPEN / DESINFLADO / LUFTUDTØMNING / ESVAZIAMENTO /
 ΞΕΦΟΥΣΚΩΜΑ / СДУВАНИЕ / VYFUKOVÁNÍ / TØMMING AV LUFT / TØMNING PÅ
 LUFT / ILMAN TYHJENTÄMINEN / VYFUKOVANIE / WYPUSZCZANIE POWIETRZA /
 LEERESZTÉS / GAISA IZLAIŠANA / ORO IŠLEIDIMAS / IZPIHOVANJE / SÖNDÜRME
 / DEZUMFLAREA / ИЗПУСКАНЕ / ISPUHIVANJE / ÖHU VÄLJALASKMINE /
 IZDUVAVANJE / تفریغ الهواء

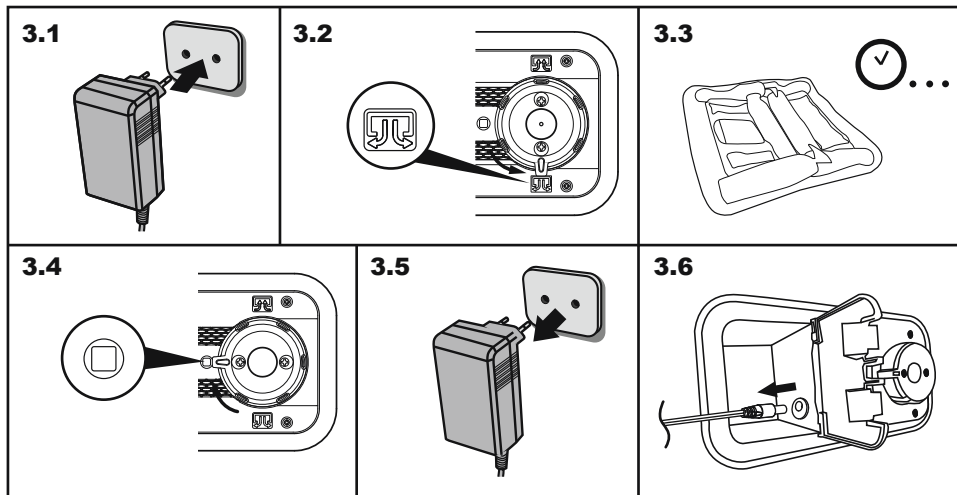

MANUAL-DEFLATION / DÉGONFLAGE MANUEL / MANUELLES ABLASSEN DER
 LUFT / SGONFIAGGIO MANUALE / HANDMATIG LEEG LATEN LOPEN /
 DESINFLADO MANUAL / MANUEL LUFTUDTØMNING / ESVAZIAMENTO MANUAL /
 ΧΕΙΡΟΚΙΝΗΤΟ ΞΕΦΟΥΣΚΩΜΑ / СДУВАНИЕ ВРУЧНУЮ / RUČNÍ VYFUKOVÁNÍ /
 MANUELL DEFLASJON / MANUELL TØMNING PÅ LUFT / MANUAALINEN
 TYHJENNYS / RUČNÉ VYFUKOVANIE / RĘCZNY SPUST POWIETRZA / MANUÁLIS
 LEERESZTÉS / MANUĀLA GAISA IZLAIŠANA / IŠLEIDIMAS RANKINIŲ BŪDU /
 ROČNO IZPIHOVANJE / ELLE SÖNDÜRME / DEZUMFLARE MANUALĂ / РЪЧНО
 ИЗПУСКАНЕ НА ВЪЗДУХ / RUČNO ISPUHIVANJE / ÖHU VÄLJALASKMINE
 KÄSITSI / RUČNO IZDUVAVANJE / تفریغ يدوي

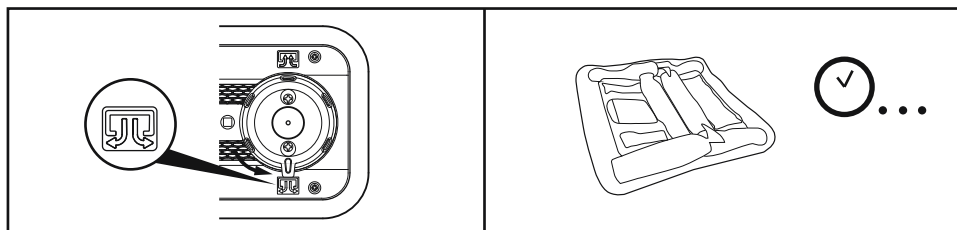

NOTE: Drawings for illustration purpose only. May not reflect actual product. Not to scale.

REMARQUE : les dessins ne sont qu'à titre d'illustration. Il peut arriver qu'ils ne reflètent pas le produit réel. Pas à l'échelle.

HINWEIS: Die Zeichnungen dienen lediglich Illustrationszwecken. Möglicherweise ist nicht das vorliegende Produkt dargestellt. Nicht maßstabsgetreu.

NOTA: I disegni sono riportati solo a scopo illustrativo e potrebbero essere diversi dal prodotto. I disegni non sono in scala.

OPMERKING: Tekeningen uitsluitend voor illustratiedoeleinden. Mogelijk geen weerspiegeling van het werkelijke product. Niet op schaal.

NOTA: Las figuras se incluyen únicamente a título ilustrativo. Puede que no se correspondan con el producto real. No en escala.

BEMÆRK: Tegningerne er udelukkende til illustrationsbrug. De gengiver måske ikke det aktuelle produkt. Illustrationerne er ikke måltro.

NOTA: Os desenhos servem apenas para fins ilustrativos. Podem não refletir o produto real. Não está à escala.

ΣΗΜΕΙΩΣΗ: ΤΑ ΣΧΕΔΙΑ ΕΙΝΑΙ ΜΟΝΟ ΓΙΑ ΛΟΓΟΥΣ ΑΠΕΙΚΟΝΙΣΗΣ. ΕΝΔΕΧΕΤΑΙ ΝΑ ΜΗΝ ΑΝΤΑΠΟΚΡΙΝΟΝΤΑΙ ΣΤΟ ΠΡΑΓΜΑΤΙΚΟ ΠΡΟΪΟΝ. ΔΕΝ ΕΙΝΑΙ ΥΠΟ ΚΛΙΜΑΚΑ.

ПРИМЕЧАНИЕ. Схемы предназначены исключительно для иллюстрации. Они могут не отображать конкретное изделие. Схемы не отображают действительный масштаб.

POZNÁMKA: Vyobrazení mají pouze ilustrační charakter. Nemusí se shodovat s vaším produktem. Není v měřítku.

MERKNAD: Tegningene er kun for illustrasjonsformål. De viser ikke nødvendigvis det faktiske produktet. Ikke i målestokk.

OBS: Bilderna är endast avsedda som förklaring. De kan skilja sig från den faktiska produkten. Inte skalenliga.

HUOMAA: Piirustukset vain viitteeksi. Eivät välttämättä vastaa todellista tuotetta. Eivät ole mittakaavassa.

POZNÁMKA: Nákrasy slúžia iba na ilustráciu. Nejedná sa o skutočný výrobok. Nie sú v mierke.

UWAGA: rysunki mają charakter wyłącznie poglądowy. Mogą nie odzwierciedlać rzeczywistego wyglądu produktu i nie zostały wykonane w skali.

MEGJEGYZÉS: Az ábrák csak illusztrációként szolgálnak. Az ábrák nem feltétlenül a vonatkozó terméket mutatják. Az ábrák nem méretarányosak.

PIEZĪME: Attēliem ir tikai ilustratīva nozīme. Tie var neatpoguļot faktisko produktu. Tie neatbilst mērogam.

PASTABA: paveikslēliai skirti tik iliustruoti. Jie gali neatspindėti faktinio gaminio. Ne pagal mastelį.

OPOMBA: slike so namenjene zgolj za ponazoritev in ne odražajo nujno dejanskega izdelka. Slike niso v naravni velikosti.

NOT: Çizimler yalnızca gösterim amaçlıdır. Gerçek ürünü yansıtmayabilir. Ölçeksiz.

NOTĂ: Desenele au doar rol ilustrativ. Pot să nu reflecte produsul actual. Nu sunt la scară.

ЗАБЕЛЕЖКА: Изображенията са единствено с илюстративна цел. Възможно е те да не отразяват действителния продукт. Не са в мащабна скала.

NAPOMENA: Ovi crteži služe samo za ilustraciju. Oni ne odražavaju stvarni izgled proizvoda. Prikazani proizvod na slikama nije u stvarnoj veličini.

MÄRKUS. Esitatud joonised on vaid näitlikustamiseks. Need ei pruugi vastata konkreetsele tootele. Joonised ei ole mõõtkavas.

NAPOMENA: Crteži su samo za svrhe ilustracije. Moguće je da ne predstavljaju stvarni proizvod. Nisu srazmerni.

ملاحظة: الرسومات لغرض التوضيح فقط. وقد لا تعبر عن المنتج الفعلي. ليست مرسومة بمقياس رسم.



©2022 Bestway Inflatables & Material Corp.

All rights reserved/Tous droits réservés/Todos los derechos reservados/Alle Rechte vorbehalten/Tutti i diritti riservati

Trademarks used in some countries under license from/

Marques utilisées dans certains pays sous la licence de/

Marcas comerciales utilizadas en algunos países bajo la licencia de/

Die Warenzeichen werden in einigen Ländern verwendet unter Lizenz der/

Marchi utilizzati in alcuni paesi concessi in licenza a

Bestway Inflatables & Material Corp., Shanghai, China

Manufactured, distributed and represented in the European Union by/

Fabriqué, distribué et représenté dans l'Union Européenne par/Fabricado, distribuido y representado en la Unión Europea por/

Hergestellt, vertrieben und in der Europäischen Union vertreten von/Prodotto, distribuito e rappresentato nell'Unione Europea da

Bestway Europe S.p.a., Via Resistenza, 5, 20098 San Giuliano Milanese (Milano), Italy

Distributed in Latin America by/Distribué en Amérique latine par/Distribuido en Latinoamérica por/Distribuido na América Latina por

Bestway Central & South America Ltda, Salar Ascotan 1282, Parque Enea, Pudahuel, Santiago, Chile

Distributed in Australia & New Zealand by **Bestway Australia Pty Ltd, Unit 2/98-104 Carnarvon St Silverwater, NSW 2128, Australia**

Tel: Australia: (+61) 2 9037 1388; New Zealand: 0800 142 101

Distributed in United Kingdom by **Bestway Corp UK Ltd, 8 Wentworth Road, Heathfield Industrial Estate, Newton Abbot, Devon, TQ12 6TL**

Exported by/Exporté par/Exportado por/Exportiert von/Esportato da

Bestway (Hong Kong) International Ltd./Bestway Enterprise Company Limited

Suite 713, 7/Floor, East Wing, Tsim Sha Tsui Centre, 66 Mody Road, Kowloon, Hong Kong

www.bestwaycorp.com