

FDAH 2002

Pojízdný hydraulický zvedák 2t

UŽIVATELSKÁ PŘÍRUČKA

Děkujeme, že jste si zakoupili pojízdný hydraulický zvedák 2t. Dříve, než jej začnete používat, přečtěte si prosím důkladně tuto uživatelskou příručku a uschovejte ji pro případné budoucí použití.

OBSAH

ILUSTROVANÁ PŘÍLOHA	22
1. VŠEOBECNÉ BEZPEČNOSTNÍ PŘEDPISY	23
2. VŠEOBECNÁ BEZPEČNOSTNÍ PRAVIDLA.....	25
3. SYMBOLY.....	29
4. MONTÁŽ.....	30
5. POKYNY K ÚDRŽBĚ.....	34
6. DOPLŇOVÁNÍ OLEJE DO ZVEDÁKU.....	36
7. ODSTRAŇOVÁNÍ PORUCH	38
8. TECHNICKÉ SPECIFIKACE.....	38
9. LIKVIDACE.....	39
10. PROHLÁŠENÍ O SHODĚ.....	40

1. VŠEOBECNÉ BEZPEČNOSTNÍ PŘEDPISY

⚠ POZOR! Před použitím si pečlivě přečtěte návod k použití.

Důležitá bezpečnostní upozornění

- ✿ Výrobek pečlivě vybalte a dejte pozor, abyste nevyhodili žádnou část obalového materiálu dříve, než najdete všechny součásti výrobku.
- ✿ Výrobek uchovávejte na suchém místě mimo dosah dětí.
- ✿ Čtěte všechna upozornění a pokyny. Zanedbání při dodržování varovných upozornění a pokynů mohou mít za následek úraz elektrickým proudem, požár a/nebo těžká poranění.

Obal

Výrobek je umístěn v obalu bránícím poškozením při transportu. Tento obal je surovinou a lze jej proto odevzdat k recyklaci.

Návod k použití

Než začnete se strojem pracovat, přečtěte si následující bezpečnostní předpisy a pokyny k používání. Seznamte se s obslužnými prvky a správným používáním zařízení. Návod pečlivě uschovejte pro případ pozdější potřeby. Minimálně po dobu záruky doporučujeme uschovat originální obal včetně vnitřního balicího materiálu, pokladní doklad a záruční list. V případě přepravy zabalte stroj zpět do originální krabice od výrobce, zajistíte si tak maximální ochranu výrobku při případném transportu (např. stěhování nebo odeslání do servisního místa).

📖 Poznámka: Předáváte-li stroj dalším osobám, předejte jej společně s návodem.

Dodržování přiloženého návodu k obsluze je předpokladem řádného používání stroje.

Návod k obsluze obsahuje rovněž pokyny pro obsluhu, údržbu a opravy.

Výrobce nepřebírá odpovědnost za nehody nebo škody vzniklé následkem nedodržování tohoto návodu.

Pracoviště

- ✿ Udržujte prostor pracoviště v čistotě a dobře osvětlený. Nepořádek nebo špatně osvětlená místa na pracovišti mohou zapříčinit úrazy. Elektrické nářadí, které momentálně nepoužíváte, uložte.
- ✿ Nepoužívejte elektrické nářadí v prostředích, kde hrozí nebezpečí vzniku požáru nebo výbuchu jako např. v přítomnosti hořlavých kapalin, plynů nebo prachu. Elektrické nářadí produkuje jiskry, od kterých se může vznítit prach nebo páry.
- ✿ Při práci s elektrickým nářadím držte nepovolané osoby, zejména děti, mimo prostor pracoviště! Rozptylování může způsobit, že ztratíte kontrolu nad prováděnou činností. V žádném případě neopouštějte své elektrické nářadí bez dozoru. Držte zařízení mimo dosah zvířat.

Servis

- ✿ Neprovádějte výměnu součástí elektrického nářadí, neprovádějte žádné opravy ani žádným způsobem nezasahujte do konstrukce elektrického nářadí. Své elektrické nářadí nechte opravit kvalifikovanými opravárenskými pracovníky.
- ✿ Jakékoli opravy nebo úpravy výrobku bez souhlasu společnosti jsou nepřipustné (mohlo by dojít k úrazu nebo újmě uživatele).
- ✿ Vždy nechte své elektrické nářadí opravit certifikovaným servisním střediskem. Používejte pouze originální nebo doporučené náhradní díly. Tím bude zaručena vaše bezpečnost a bezpečnost vašeho elektrického nářadí.

⚠ VAROVÁNÍ - TOTO JE POUZE ZDVIHACÍ ZAŘÍZENÍ!

- ✿ Mazací otvor - zde doplňujte olej
- ✿ Typ oleje - Používejte vždy tento doporučený hydraulický olej

2. VŠEOBECNÁ BEZPEČNOSTNÍ PRAVIDLA

- ✿ **VAROVÁNÍ:** Přečtěte si veškeré pokyny a porozumějte jim. Nedodržení všech níže uvedených pokynů může mít za následek vážný úraz.
- ✿ **UPOZORNĚNÍ:** Nedovolte osobám používat nebo montovat tento zvedák, pakliže si nepřečetli tento návod a nezískali důkladnou představu o tom, jak zvedák funguje.
- ✿ **VAROVÁNÍ: Varování, upozornění a pokyny uvedené v tomto návodu k použití nemohou pokrýt veškeré možné podmínky a situace, které by mohly nastat.** Obsluha si musí uvědomit, že střížlivé uvažování a opatrnost jsou faktory, které nelze vetknout do tohoto výrobku, ale musí je zajistit obsluha.
- ✿ Zvedák je určen výhradně ke zvedání vozu o hmotnosti max. 2 t, a to na rovném a pevném povrchu se sklonem menším než 3 stupně. Použití k jinému účelu je přísně zakázáno
- ✿ **NIKDY SI NELEHEJTE SI POD ZVEDNUTÝ AUTOMOBIL!!! VŽDY POUŽIJTE PODPĚRY!!!**
- ✿ Před použitím tohoto výrobku si důkladně přečtěte uživatelskou příručku a seznamte se důkladně s výrobkem a nebezpečími spojenými s jeho nesprávným použitím. Proveďte odvodušnění (viz Postup při odvodušnění.)
- ✿ Před uvedením do provozu zkontrolujte, zda čerpadlo funguje hladce.
- ✿ Kontrolujte před každým použitím. Výrobek nepoužívejte, jsou-li zjištěny ohnuté, nalomené nebo prasklé součásti.

TOTO ZAŘÍZENÍ NEPROVOZUJTE ANI NEOPRAVUJTE, PAKLIŽE JSTE SI NEPŘEČETLI TENTO NÁVOD.

Pro potřeby údržby dílenského zvedáku a bezpečnosti obsluhy je vlastník povinen si přečíst tyto pokyny a řídit se jimi.

- ✿ Zkontrolujte dílenský zvedák z hlediska správného provozu a funkce.
- ✿ Mějte tyto pokyny okamžitě k dispozici pro obsluhu zařízení.
- ✿ Ujistěte se, že všichni operátoři zařízení jsou řádně proškoleni a seznámeni s tím, jak zařízení bezpečně a správně obsluhovat.
- ✿ Umožněte provoz zařízení pouze tehdy, jsou-li všechny součásti na svém místě a správně pracují.
- ✿ Používejte pouze originální náhradní díly.
- ✿ Servis a údržbu zařízení provádějte pouze s povolenými a schválenými náhradními díly; v případě nedbalosti bude použití zvedáku nebezpečné a zaniká záruka.
- ✿ Pravidelně provádějte důkladné prohlídky zařízení a veškerou údržbu dle potřeby.
- ✿ Tyto pokyny uložte do rukojeti vašeho zvedáku.
- ✿ Všechny etikety na zařízení udržujte čisté a viditelné.

BEZPEČNOST

- Při instalaci a používání tohoto zvedáku vždy dodržujte bezpečnostní opatření. Všechny etikety na zařízení udržujte čisté a viditelné. Před zahájením práce se ujistěte, že v plném rozsahu rozumíte veškerému obsahu tohoto návodu. Při používání tohoto zařízení v rozporu s pokyny může dojít k úrazu nebo smrti. Distributor neodpovídá za jakékoli škody či úrazy způsobené nesprávným používáním či nedbalostí.



⚠ UPOZORNĚNÍ!

Vždy používejte montážní podstavce!

NEPOUŽÍVEJTE dřevěné hranoly ani jakákoli jiná neschválená podpěrná zařízení. Výrobce garantuje zatížení pouze těch montážních podstavců, které splňují aktuální normy ASME.

NEPOUŽÍVEJTE dřevěné hranoly ani jakákoli jiná neschválená zdvihací zařízení jako prostředek pro zvedání zvedákem nebo zvedání břemene. V případě nedodržení těchto upozornění může dojít k úrazu nebo smrti.

- Tento zvedák je určen ke zvedání celého vozidla nebo jeho části.
- S vozidlem nehýbejte ani jím nepojíždějte, je-li na zvedáku.
- Bezprostředně po zdvihnutí musí být vozidlo podepřeno vhodně dimenzovanými montážními podstavci.
- NIKDY se nepohybujte pod vozidlem, které není podepřeno vhodně dimenzovanými montážními podstavci.
- Před použitím montážních podstavců použijte u protilehlých kol zakládací klíny nebo jiné blokovací zařízení.

BEZPEČNOSTNÍ ZNAČKY

▲ UPOZORNĚNÍ!

- ✿ Před použitím tohoto zařízení si prostudujte a seznamte se se všemi pokyny a řiďte se jimi.
- ✿ Nepřekračujte jmenovitou nosnost.
- ✿ Zařízení používejte pouze na tvrdých, rovných površích se sklonem menším než 3 stupně.
- ✿ Jedná se výlučně o zdvihací zařízení. Bezprostředně po zdvihnutí podepřete vozidlo vhodnými prostředky.
- ✿ S vozidlem nehýbejte ani jím nepojíždějte, je-li na zvedáku.
- ✿ S vozidlem nehýbejte ani jím nepojíždějte, je-li na zvedáku.
- ✿ Vozidlo zdvihejte pouze v místech označených výrobcem vozidla.
- ✿ Tento výrobek nesmí být nikterak upravován.
- ✿ Použití lze pouze doplňky a/nebo adaptéry dodané výrobcem.
- ✿ Nepohybujte se ani neumožněte jiné osobě se pohybovat pod vozidlem, které není dosud podepřeno montážními podpěrami.
- ✿ Před zdviháním vystředte břemeno na sedlu.
- ✿ Před použitím zvedáku použijte u protilehlých kol zakládací klíny nebo jiné blokovací zařízení.
- ✿ Zařízení nikdy nepoužívejte u travních sekaček nebo traktorů.
- ✿ Nepoužívejte tento zvedák pro jakékoli jiné nežli výrobcem stanovené použití.
- ✿ Během práce na zařízení nebo kolem zařízení s vozidlem nekývejte.
- ✿ Nedodržení těchto značek může mít za následek újmu na zdraví a/nebo poškození majetku.

OBEČNÉ BEZPEČNOSTNÍ PŘEDPISY

- ✿ **Umístěte zvedák do pozice**
Umístěte zvedák tak, aby bylo vozidlo zdviháno pouze v místech označených výrobcem vozidla.
- ✿ **Vždy používejte montážní podstavce**
Po zdvihnutí vozidla toto před prací na vozidle vždy podložte vhodně dimenzovanými montážními podstavci.
- ✿ **Zvedák nepřetěžujte**
Nepřetěžujte tento zvedák nad jeho jmenovitou nosnost. Při přetížení tohoto zvedáku nad jeho jmenovitou nosnost může způsobit poškození nebo selhání zvedáku.
- ✿ **Vždy jej používejte na tvrdých a rovných površích**
Tento zvedák je určen pro použití na tvrdých a rovných površích schopných snést příslušné zatížení. Použití zvedáku na nestabilních či jiných nevhodných površích může způsobit pád břemene.
- ✿ **Použijte zakládací klíny a blokování kol (stabilizace)**
Před použitím zvedáku aktivujte ve vozidle parkovací brzdu.
- ✿ Zakládací klín je klín pro podepření a znehybnění předmětu nebo pro zamezení pohybu kola. Klínem podepřete kolo, které je naproti zdvíhanému kolu.
- ✿ Blokujete-li břemeno, zajistíte a podložíte zdvíhané břemeno. Blok(y) nebo stabilizátor(y) musí mít větší nosnost než je hmotnost zdvíhaného břemene.

Vystřed'te břemeno na sedle zvedáku

- ✿ Před zdviháním vozidla vystřed'te břemeno na sedle zvedáku.
- ✿ Břemena umístěná mimo těžiště a břemena zdvihaná v okamžiku, kdy není zvedák v rovině, mohou způsobit pád břemene nebo poškození zvedáku.
- ✿ Vozidlo nezdvihejte ani nespouštějte, je-li pod ním nářadí, materiály a osoby.
- ✿ Při spouštění břemene se ujistěte, že jsou od něj všechny osoby ve vzdálenosti alespoň šest stop.
- ✿ Před spuštěním se ujistěte, že se pod zvedákem nebo kolem něj nenacházejí žádné nástroje či zařízení.

- ✿ **Zvedák vždy spouštějte pomalu.**

- ✿ **ZVEDÁK NEPOUŽÍVEJTE K PODEPŘENÍ NEBO STABILIZACI BŘEMENE.**

- ✿ Použití zvedáku k podepření nebo stabilizaci břemene může vést k nečekanému pohybu a může mít za následek vážný úraz, rozdrčení a smrt. Zdvíhané břemeno vždy zajistěte zakládacími klíny a bloky (stabilizace). Nikdy nevkládejte žádnou část těla pod zdvihnuté břemeno, aniž by toto bylo řádně podepřeno klíny.

- ✿ **Zvedák nikdy nepoužívejte na zakřiveném nebo válcovitém nárazníku vozidla**

- ✿ Mohlo by dojít ke sklouznutí vozidla ze zvedáku a jeho pádu a způsobit tak vážný úraz či smrt. Pro zdvihání většiny vozidel se zakřivenými nebo plastovými nárazníky použijte nárazníkový zvedák.

- ✿ **Při práci používejte ochranné brýle a odolné pracovní rukavice schválené dle normy ANSI.**

- ✿ **Nemanipulujte s přetlakovým ventilem**

- ✿ **S vozidlem nehýbejte ani jím nepojíždějte, je-li na zvedáku.**

- ✿ **Bud'te neustále ostražití. Při práci se zvedákem bud'te opatrní a uvážujte střizlivě.**

- ✿ Zvedák nepoužívejte, jste-li unaveni, nesoustředěni, malátní nebo pod vlivem léků nebo alkoholu.

- ✿ **Školení**

- ✿ Před použitím si přečt'te tento návod. Neumožněte používat zvedák nikomu, kdo si nepřečetl tento návod a/nebo neporozuměl požadavkům.

- ✿ **Diváci**

- ✿ Nedovolte přítomnost kolemstojících osob u zvedáku nebo pod břemenem podloženým pouze zvedákem. Při používání zvedáku nespouštějte nikoho do vozidla. Při použití zvedáku držte všechny kolemstojící osoby mimo vozidlo.

- ✿ **Kontrola**

- ✿ Před každým použitím zvedák pečlivě zkontrolujte. Ujistěte se, zda není zvedák poškozen, nadměrně opotřeben nebo zda mu nechybí součásti. Zvedák nepoužívejte, není-li řádně promazán. Použití zvedáku, který není v dobrém a čistém provozním stavu nebo řádně promazán, může vést k vážnému úrazu.

- ✿ **Doplňkové poznámky:**

- ✿ Účtenku, záruční list a tyto pokyny uschovejte.

- ✿ **Zvedák žádným způsobem neupravujte.** Neoprávněné úpravy mohou ohrozit funkci a/ nebo bezpečnost a mohou mít vliv na životnost zařízení. Existují specifické aplikace, pro které je zvedák určen.

- ✿ **Před použitím zvedáku zkontrolujte, zda nemá poškozené nebo opotřebené součásti.**

- ✿ Poškozené součásti mají vliv na provoz zařízení. Poškozené nebo opotřebené součásti okamžitě vyměňte nebo opravte.

- ✿ Není-li zvedák používán, uložte jej na bezpečné místo mimo dosah dětí. Před uložením a před opětovným použitím zvedáku zkontrolujte, zda je v dobrém provozním stavu.

3. SYMBOLY



Tento produkt je vyroben v souladu se schválenými normami.



Doplňování oleje do zvedáku

4. MONTÁŽ

1. Seznamte se se zvedákem.

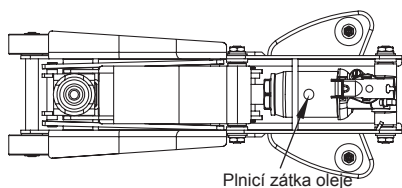
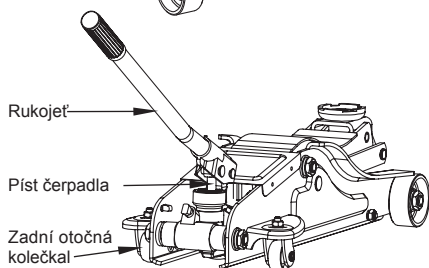
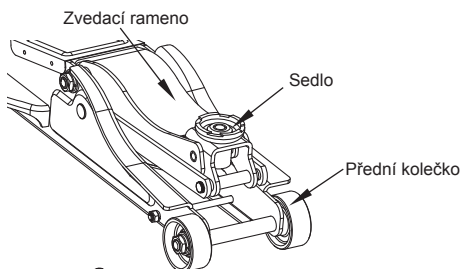

2. Slícujte dolní část rukojeti s odlehčovacím ventilem umístěným pod držákem rukojeti. Pro dotažení otáčejte rukojeť a odlehčovacím ventilem ve směru hodinových ručiček.

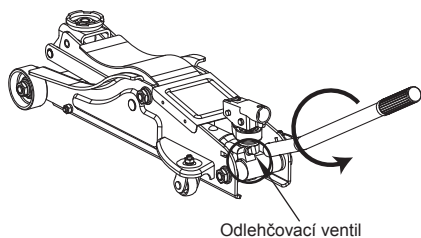
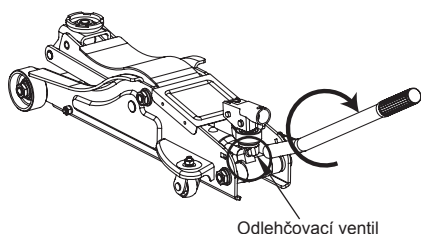

3. Zajistěte rukojeť na místě uvnitř držáku rukojeti. Aniž by bylo jakékoli vozidlo na zvedáku, zapumpujte rukojeť několikrát nahoru a dolů a zkontrolujte, zda hydraulický systém správně funguje. (Před prvním použitím proveďte odvzdušnění).

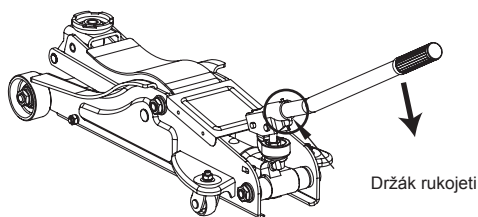

POSTUP PŘI ODVZDUŠNĚNÍ

❁ DŮLEŽITÉ: PŘED PRVNÍM POUŽITÍM

- ❁ Chcete-li odstranit veškerý vzduch, který se do hydraulického systému dostal během přepravy výrobku a manipulace s ním, proveďte níže uvedené odvzdušnění. Tento krok by měl být proveden bez jakéhokoli břemene na zvedáku.

1. Otočte odlehčovacím ventilem jednu celou otáčku proti směru hodinových ručiček do pozice otevřeno.

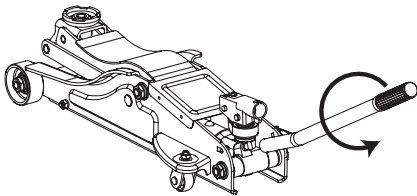

2. Rychle zapumpujte rukojeť 6-8 krát. Nechte rukojeť v dolní pozici, aby byl umožněn přístup k zátce plnění oleje.

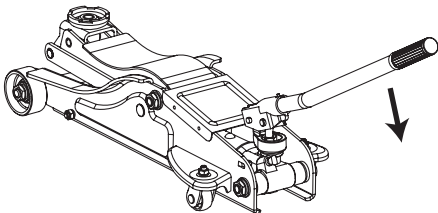

3. Sejměte krycí desku.

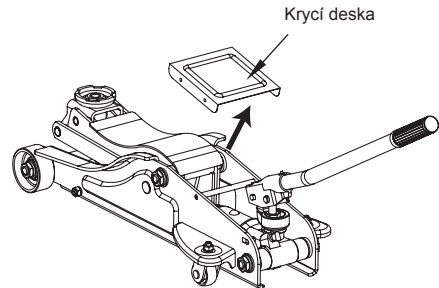

4. Plochým šroubovákem mírně zatlačte zátku plnění oleje směrem do strany, aby mohl ze systému uniknout zachycený vzduch. (Buďte opatrní, abyste olejovou zátku nepoškodili nebo neproděravěli.)

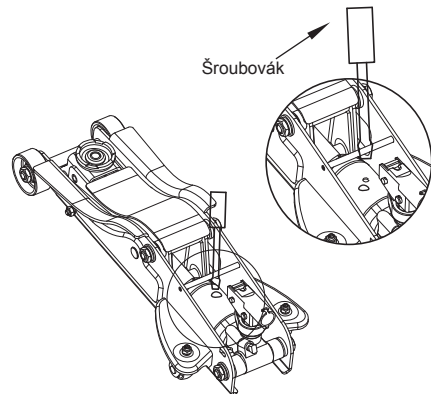

5. Nasadte zpět krycí desku a zvedák je nyní připraven k použití. Zkontrolujte, zda správně pumpuje.

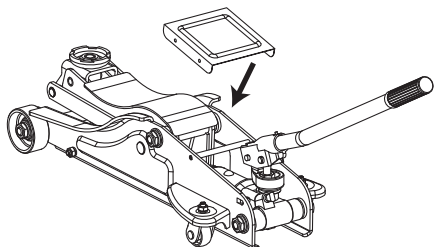

6. Otočte odlehčovací ventilem ve směru hodinových ručiček do pozice zavřeno.

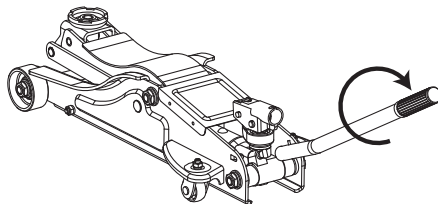

7. Zvedák je nyní připraven k použití. Zkontrolujte, zda správně pumpuje. (V případě potřeby kroky opakujte).

PŘED POUŽITÍM

- * Před použitím tohoto výrobku si důkladně přečtěte uživatelskou příručku a seznámte se důkladně s výrobkem a nebezpečími spojenými s jeho nesprávným použitím.
- * Proveďte odvzdušnění. (Viz Postup propláchnutí zařízení vzduchem.)
- * Před uvedením do provozu zkontrolujte, zda čerpadlo funguje hladce.
- * Kontrolujte před každým použitím. Výrobek nepoužívejte, jsou-li zjištěny ohnuté, nalomené nebo prasklé součásti.

OPERACE ZDVIHÁNÍ ZVEDÁKU

1. Zablokujte kola vozidla pro stabilitu zdvihání. Zajistěte břemeno, aby nedocházelo k bezděčnému posunu a pohybu.
2. Umístěte zvedák do blízkosti požadovaného zdvihacího bodu.
3. Ve vozidle aktivujte parkovací brzdou.
4. Chcete-li lokalizovat schválená zdvihací místa na vozidle, nahlédněte do uživatelské příručky výrobce vozidla.
5. Umístěte zvedák tak, aby bylo sedlo vystředěno a pevně v kontaktu se zdvihacím bodem; dbejte, aby rukojeť lícovala s otvory.
6. Uzavřete odlehčovací ventil jeho otáčením ve směru hodinových ručiček, dokud nebude pevně uzavřen.

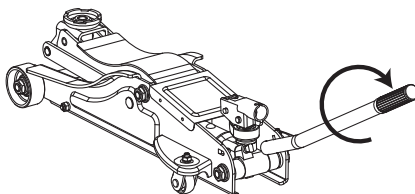

7. Před zdvihnutím vozidla znovu zkontrolujte a ověřte, zda je sedlo vystředěno a zda má plný kontakt se zdvihacím bodem.
8. Zapumpujte rukojeť, dokud se sedlo nedotkne břemene. Pokračujte v pumpování rukojetí zvedáku a zdvihněte vozidlo do požadované výšky. Po zdvihnutí vozidla toto před prací na vozidle podložte vhodně dimenzovanými montážními podstavci.

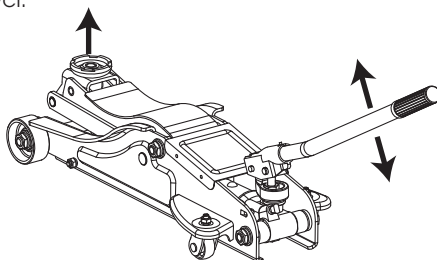

⚠ UPOZORNĚNÍ: NIKDY NESVAZUJTE, NESVÍREJTE ANI JINAK NEDEAKTIVUJTE OVLÁDACÍ VENTIL ZDVIHÁNÍ TAK, ABY FUNGOVAL JINAK NEŽ POMOCÍ RUKY OBSLUHY. PRO ZAJIŠTĚNÍ SPRÁVNÉ FUNKCE ODLEHČOVACÍHO VENTILU POUŽIJTE RUKOJEŤ DODANOU S TÍMTO VÝROBKEM NEBO SCHVÁLENOU NÁHRADNÍ RUKOJEŤ. NA OVLÁDACÍ RUKOJETI NEPOUŽÍVEJTE NÁSTAVCE.

SPOUŠTĚNÍ ZVEDÁKU

1. Zdvihněte břemeno dostatečně vysoko, aby bylo možno vyjmout montážní podpěry; následně opatrně vyjměte montážní podpěry.

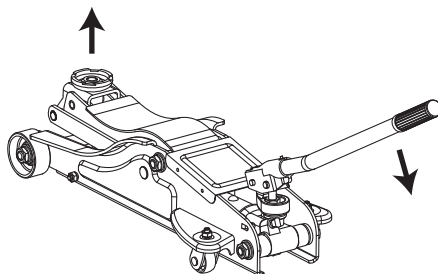

2. Vyjměte montážní podpěry.
3. Uchopte rukojeť pevně oběma rukama. Rukojeť zvedáku držte bezpečně tak, aby vaše ruce neklouzaly a zajistěte, aby odlehčovací ventil zvedáku rychle nespustil.
4. Opatrně otevřete odlehčovací ventil pomalým otáčením rukojetí proti směru hodinových ručiček. (Při spouštění zvedáku nedovolte přítomnost kolemstojících osob u zvedáku nebo pod břemenem.)

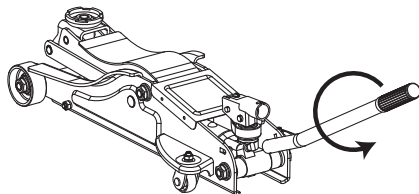

5. Po odstranění zvedáku zpod břemene ponechte zvedák ve spuštěné pozici, aby se do něj nedostala rez a nečistoty.

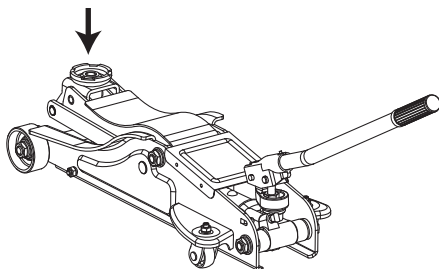

⚠ VAROVÁNÍ: PŘI SPOUŠTĚNÍ ZVEDÁKU BUĎTE OBZVLÁŠTĚ OPATRNÍ. MŮŽE DOJÍT K RYCHLÉMU OTOČENÍ RUKOJETI. PŘÍLIŠ RYCHLÉ OTEVŘENÍ ODLEHČOVACÍHO VENTILU MŮŽE ZPŮSOBIT RYCHLÉ SPUŠTĚNÍ ZVEDÁKU. V PŘÍPADĚ NEDODRŽENÍ TĚCHTO VAROVÁNÍ MŮŽE DOJÍT K VÁŽNÉMU ÚRAZU NEBO SMRTI.

5. POKYNY K ÚDRŽBĚ

- ✿ V případě řádného používání a údržby vašeho zařízení vám toto bude mnoho let sloužit. Chcete-li zachovat vaše zařízení v dobrém provozním stavu, řiďte se důsledně pokyny k údržbě. Nikdy neprovádějte jakoukoli údržbu na zařízení, které je zatíženo.

Kontrola

- ✿ Před každým použitím byste měli výrobek zkontrolovat z hlediska poškození, opotřebenosti, porouchaných nebo chybějících částí (např. čepů) a zda všechny součásti fungují. Chcete-li zajistit optimální výkon zařízení, řiďte se pokyny ohledně mazání a skladování.

Zadírání

- ✿ Pokud se výrobek během zatížení zadírá, použijte k bezpečnému spuštění břemene k zemi zařízení s rovnocennou nebo větší nosností. Po uvolnění zařízení toto vyčistěte, promažte a vyzkoušejte, zda správně pracuje. Rezavé součásti, nečistota nebo opotřebené díly mohou být příčinou zadírání. Zařízení vyčistěte a promažte tak, jak je uvedeno v části Mazání. Přezkoušejte zařízení jeho zdvihnutím bez zátěže. Pokud váznutí přetrvává, kontaktujte zákaznický servis.

Čištění

- ✿ Jsou-li pohyblivé části zařízení zablokovány, použijte k vyčištění zařízení čisticí rozpouštědlo nebo jiný vhodný odmašťovací prostředek. Pomocí penetračního maziva odstraňte veškerou rez.

Mazání

- ✿ Bez správného mazání nebude toto zařízení bezpečně pracovat. Používání zařízení bez správného mazání bude mít za následek nízký výkon a poškození zařízení. Některé části tohoto zařízení nejsou samomazné; před použitím zařízení zkontrolujte a v případě potřeby namažte. Po vyčištění zařízení namažte pomocí lehkého penetračního oleje, mazacího spreje.
- ✿ Na všechny části použijte kvalitní mazivo.
- ✿ V případě lehkého provozu použijte mazivo jednou měsíčně.
- ✿ V případě silného a trvalého provozu je mazání doporučeno každý týden.

NA TĚCHTO POVRŠÍCH NIKDY NEPOUŽÍVEJTE SMIRKOVÝ PAPÍR NEBO BRUSNÝ MATERIÁL!

- ✿ Je-li třeba vyměnit hydraulický olej, použijte vždy vhodnou nádobu určenou k tomuto účelu, aby nedošlo ke znečištění životního prostředí. Odebraný olej zlikvidujte dle doporučení výrobce oleje.

Ochrana proti korozi

- ✿ Každý den kontrolujte trny a písty čerpadla na zařízeních pohonné jednotky, zda nevykazují známky rzi či koroze. Bez zatížení zdvihněte zařízení co nejvýše a nahlédněte pod a za zdvihací body. Jsou-li viditelné známky koroze, očistěte je dle potřeby.

Maznice

- ✿ Některé modely obsahují maznice, které vyžadují pravidelné doplňování tuku a mazání.

Jak zvedák funguje

- ✿ S uzavřeným odlehčovacím ventilem dochází při pohybu rukojeti vzhůru k čerpání oleje z nádrže do dutiny pístu. Hydraulický tlak udržuje ventil zavřený, což udržuje olej v dutině pístu. Při pohybu rukojeti zvedáku směrem dolů dochází k uvolnění oleje do válce, což tlačí trn ven. Tím dochází ke zdvihání sedla. Jakmile trn dosáhne maximální úvratě, je olej přepouštěn zpět do nádrže, aby nedošlo k přetažení trnu a možnému poškození zvedáku. Při otevření odlehčovacího ventilu dojde k odtoku oleje zpět do nádrže. Tím dojde k uvolnění hydraulického tlaku na trn a následně ke spuštění sedla.

Skladování zvedáku

- ✿ Spusťte zdvihací rameno
- ✿ Umístěte rukojeť do svislé polohy.
- ✿ Skladujte na suchém místě, doporučuje se ve vnitřních prostorách.

POZNÁMKA: Je-li zvedák uskladněn venku, namažte před a po použití všechny jeho části, aby byl zvedák neustále v dobrém provozním stavu. Je-li zvedák uskladněn venku nebo v žíravém prostředí, které může způsobit korozi a/nebo rez, uložte jej vždy v plně zatažené poloze.

6. DOPLŇOVÁNÍ OLEJE DO ZVEDÁKU

1. Umístěte zvedák na rovnou zem a spusťte sedlo dolů.

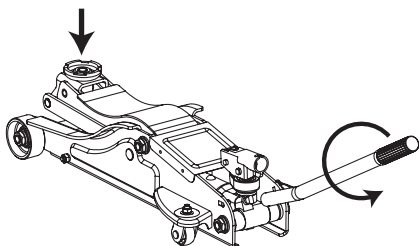

2. Sejměte krycí desku.

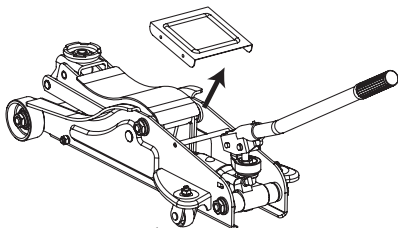

3. Sejměte olejovou zátku.

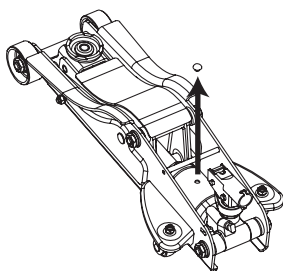

4. Naplňte nádržku na olej, dokud nebude hladina oleje těsně pod spodní okraj plnicího otvoru na olej.

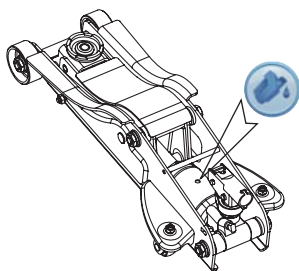

5. Nasadte zpět olejovou zátku..

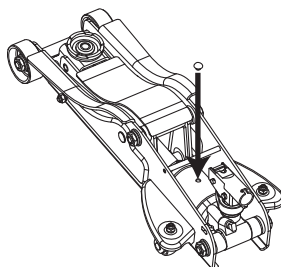

6. Nasadte zpět krycí desku a proveďte odvzdušnění.

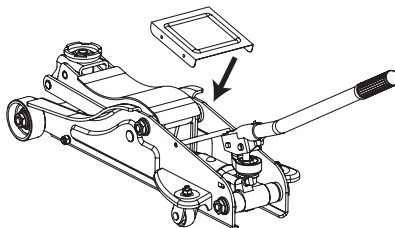

VÝMĚNA OLEJE ZVEDÁKU

1. Umístěte zvedák na rovnou zem a spusťte sedlo dolů.

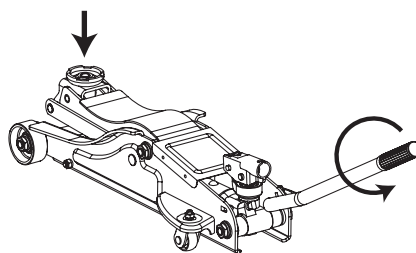

2. Otevřete odlehčovací ventil otáčením rukojeti proti směru hodinových ručiček.

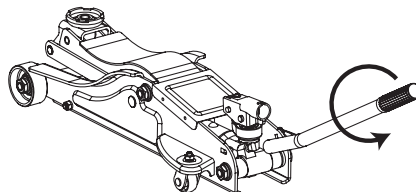

3. Sejměte krycí desku.

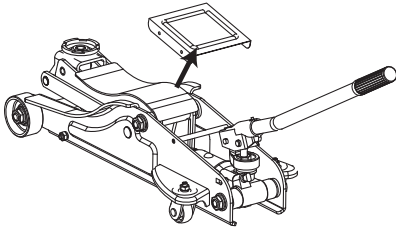

4. Sejměte olejovou zátku.

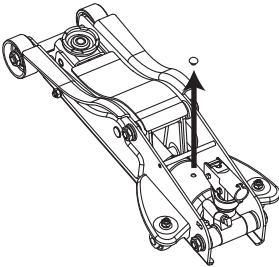

5. Otočte zvedák dnem vzhůru, aby mohl starý olej vytéci z plnicího otvoru oleje.

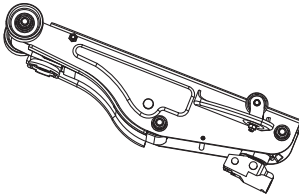

6. Umístěte zvedák na rovnou zem a spusťte sedlo do dolní polohy. Naplňte nádržku na olej, dokud hladina oleje těsně pod spodní okraj. Při nalévání dbejte, aby se dovnitř nedostaly nečistoty a jiné cizí materiály.

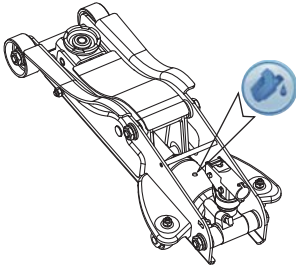

7. Nasadte zpět olejovou zátku.

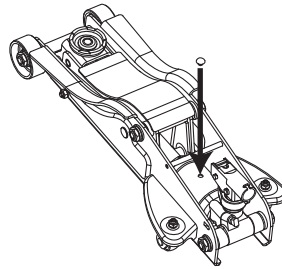

8. Nasadte zpět krycí desku a proveďte odzdušnění.

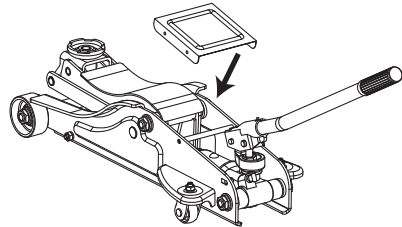

⚠ DALŠÍ VÝSTRAHY:

- * DO ZVEDÁKŮ NEPOUŽÍVEJTE MOTOROVÝ OLEJ.
- * POUŽÍVEJTE POUZE NEPĚNICÍ OLEJ DO ZVEDÁKŮ.
- * POUŽÍVEJTE VŽDY HYDRAULICKÝ OLEJ DO ZVEDÁKŮ DOBRÉ KVALITY.
- * NEPOUŽÍVEJTE KAPALINU DO HYDRAULICKÝCH BRZD, ALKOHOL, GLYCERIN, ČISTIDLO, MOTOROVÝ OLEJ NEBO ZNEČIŠTĚNÝ OLEJ.
- * V PŘÍPADĚ POUŽITÍ NEDOPORUČENÉ KAPALINY MŮŽE DOJÍT K POŠKOZENÍ ZVEDÁKU.
- * NEMÍCHEJTE RŮZNÉ TYPY KAPALIN A NIKDY NEPOUŽÍVEJTE BRZDOVOU KAPALINU, TURBÍNOVÝ OLEJ, PŘEVODOVOU KAPALINU, MOTOROVÝ OLEJ NEBO GLYCERIN. NESPRÁVNÁ KAPALINA MŮŽE ZPŮSOBIT PŘEDČASNÉ SELHÁNÍ ZVEDÁKU A MOŽNOST NÁHLÉHO A OKAMŽITÉHO POKLESU ZATÍŽENÍ.
- * HYDRAULICKOU KAPALINU LIKVIDUJTE V SOULADU S MÍSTNÍMI PŘEDPISY.

DOMAZÁVÁNÍ:

- * Pravidelně kontrolujte píst čerpadla a trn, zda nevykazují známky rzi nebo koroze. Dle potřeby jej důkladně oťete čistým hadříkem, který nezanechává rýhy. NA TĚCHTO POVRŠÍCH NIKDY NEPOUŽÍVEJTE SMIRKOVÝ PAPIR NEBO BRUSNÝ MATERIÁL!
- * Není-li zvedák používán, uložte jej s plně zatáženým pístem čerpadla a trnem.

7. ODSTRAŇOVÁNÍ POTÍŽÍ

ZVEDÁK NEZDVIHÁ BŘEMENO	ZVEDÁK NEUDRŽÍ ZATÍŽENÍ	ZVEDÁK NELZE SPUSTIT	NEVYHOVUJÍCÍ ZDVIHÁNÍ ZVEDÁKU	NEZVEDÁ DO PLNÉ ÚVRATĚ	PŘÍČINY A JEJICH ŘEŠENÍ
X	X		X		Odlehčovací ventil nebo zcela uzavřen (Otáčejte rukojeti ve směru hodinových ručiček).
X					Byla překročena nosnost.
X			X		V hydraulickém systému je vzduch. Systém odvzdušněte.
X	X		X	X	Nízký stav oleje. Doplňte olej dle potřeby.
		X			Nádžka na olej je přeplněná. Vypusťte přebytečný olej. Namažte pohybuující se části.
		X			Zvedák se zadírá nebo jej blokuje cizí předmět
X	X		X		Porucha pohonné jednotky. Vyměňte pohonnou jednotku

Bezpečná provozní teplota je mezi 40°F - 105°F (4°C - 41°C)

8. TECHNICKÉ SPECIFIKACE

Položka	Nosnost	Min. rozsah zdvihu (palce)	Max. rozsah zdvihu (palce)	Min. rozsah zdvihu (cm)	Max. rozsah zdvihu (cm)
FDAH 2002	2 TUNY	3-1/2	14-1/8	8,9	35,9

Návod k použití v originálním jazyce.

Změna textu a technických parametrů vyhrazena.

Změny v textu, designu a technických specifikacích se mohou měnit bez předchozího

upozornění a vyhrazujeme si právo na jejich změnu.

9. LIKVIDACE

POKYNY A INFORMACE O NAKLÁDÁNÍ S POUŽITÝM OBALEM

Použitý obalový materiál odložte na místo určené obcí k ukládání odpadu.

LIKVIDACE POUŽITÝCH ELEKTRICKÝCH A ELEKTRONICKÝCH ZAŘÍZENÍ



Tento symbol na produktech anebo v průvodních dokumentech znamená, že použité elektrické a elektronické výrobky nesmí být přidány do běžného komunálního odpadu. Ke správné likvidaci, obnově a recyklaci předejte tyto výrobky na určená sběrná místa. Alternativně v některých zemích Evropské unie nebo jiných evropských zemích můžete vrátit své výrobky místnímu prodejci při koupi ekvivalentního nového produktu. Správnou likvidací tohoto produktu pomůžete zachovat cenné přírodní zdroje a napomáháte prevenci potenciálních negativních dopadů na životní prostředí a lidské zdraví, což by mohly být důsledky nesprávné likvidace odpadů. Další podrobnosti si vyžádejte od místního úřadu nebo nejbližšího sběrného místa. Při nesprávné likvidaci tohoto druhu odpadu mohou být v souladu s národními předpisy uděleny pokuty.

Pro podnikové subjekty v zemích Evropské unie

Chcete-li likvidovat elektrická a elektronická zařízení, vyžádejte si potřebné informace od svého prodejce nebo dodavatele. Likvidace v ostatních zemích mimo Evropskou unii Tento symbol je platný v Evropské unii. Chcete-li tento výrobek zlikvidovat, vyžádejte si potřebné informace o správném způsobu likvidace od místních úřadů nebo od svého prodejce.



Tento výrobek splňuje veškeré základní požadavky směrnic EU, které se na něj vztahují.

Změny v textu, designu a technických specifikacích se mohou měnit bez předchozího upozornění a vyhrazujeme si právo na jejich změnu.

10. PROHLÁŠENÍ O SHODĚ

PROHLÁŠENÍ O SHODĚ CE

Výrobce:

FAST ČR, a. s.

Černokostecká 2111, 100 00 Praha 10, Česká republika DIČ:

CZ26726548

Produkt/značka: HYDRAULICKÝ ZVEDÁK 2t / FIELDMANN**Typ/model:** FDAH 2002**Tento produkt splňuje požadavky níže uvedených směrnic a předpisů:**

Směrnice Rady ES pro strojní zařízení 2006/42/ES

a norem:

EN 1494:2000+A1

Označení CE: 15**Místo vydání:** Praha**Jméno:** Ing. Zdeněk Pech

Předseda představenstva

Datum vydání: 1.5.2017**Podpis:**

FAST FAST ČR, a.s. 
Černokostecká 1821, 251 01 říčany
IČO: 26726548 tel.: +420/ 323 204 111
DIČ: CZ26726548 fax: +420/ 323 204 110

