



GV 2400 SL



Deutsch	3
English	8
Français	13
Čeština	18
Slovenčina	23
Nederlands	28
Italiano	33
Magyar	38



#95140

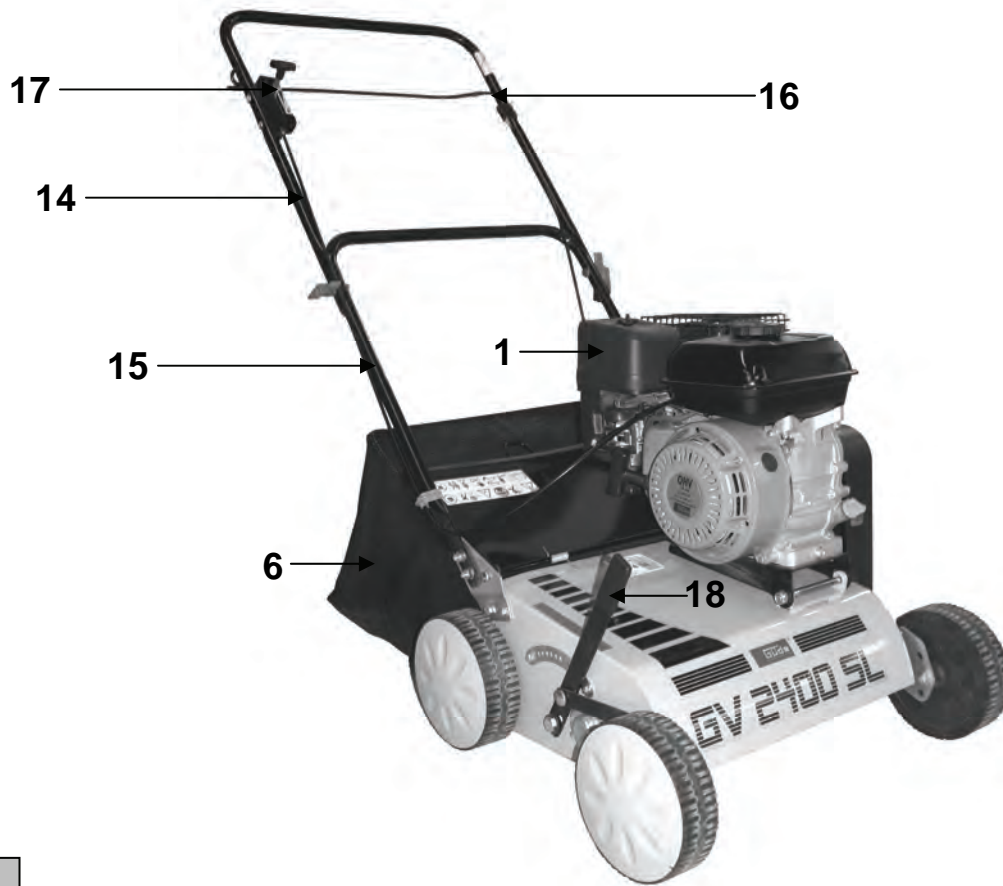

1

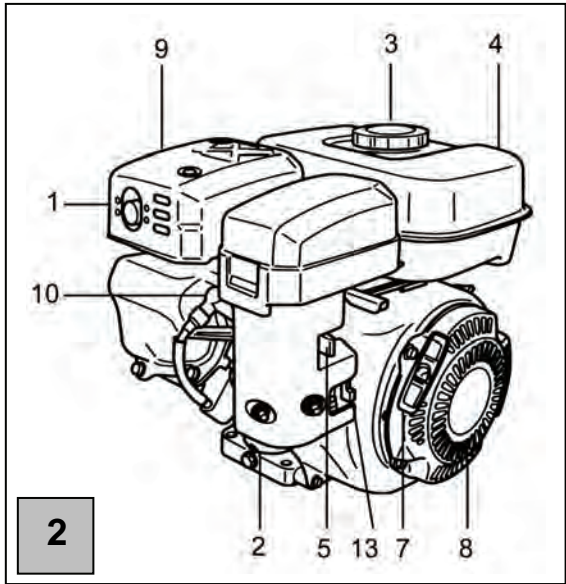

2

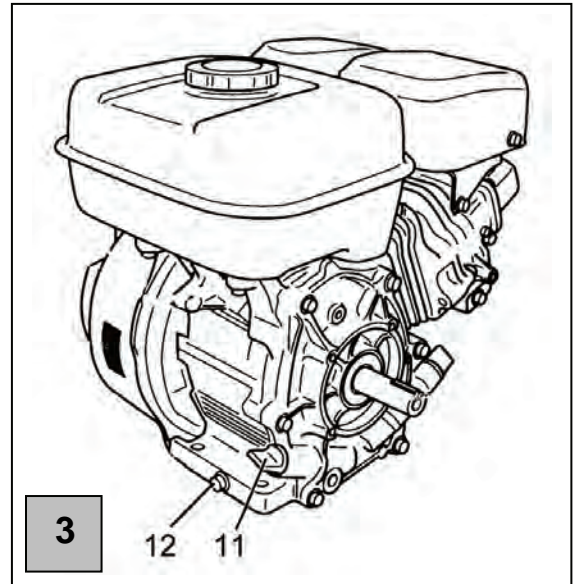

3

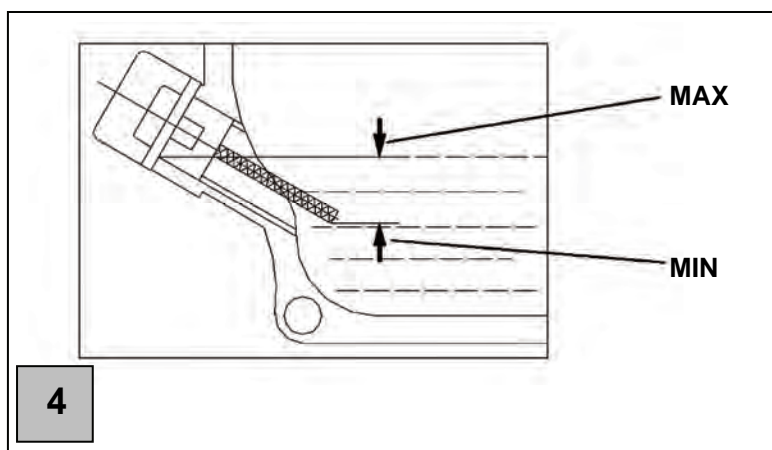

4

DE Lesen Sie bitte diese Bedienungsanleitung sorgfältig durch, bevor Sie das Gerät in Betrieb nehmen.



A.V. 2 Nachdrucke, auch auszugsweise, bedürfen der Genehmigung. Technische Änderungen vorbehalten.

DE Sie haben **technische Fragen? Eine Reklamation? Benötigen Ersatzteile oder eine Bedienungsanleitung?** Auf unserer Homepage www.guede.com im Bereich **Service** helfen wir Ihnen schnell und unbürokratisch weiter. Bitte helfen Sie uns Ihnen zu helfen. Um Ihr Gerät im Reklamationsfall identifizieren zu können benötigen wir die Seriennummer sowie Artikelnummer und Baujahr. Alle diese Daten finden Sie auf dem Typenschild. Um diese Daten stets zur Hand zu haben, tragen Sie diese bitte unten ein.

Seriennummer: _____ Artikelnummer: _____ Baujahr: _____
Tel.: +49 (0) 79 04 / 700-360 Fax: +49 (0) 79 04 / 700-51999 E-Mail: support@ts.guede.com

Kennzeichnung:

Produktsicherheit, Verbote:

	
Produkt ist mit den einschlägigen Normen der Europäischen Gemeinschaft konform	TÜV-Geprüfte Sicherheit



Verbote:

	
Verbot, allgemein (in Verbindung mit anderem Piktogramm)	Von Zündquellen fernhalten
	
Nicht in geschlossenen Räumen verwenden	Schmierstoffe und Benzin im Falle des Ablassens ordnungsgemäß auffangen und umweltgerecht entsorgen



Warnung:

	
Warnung/Achtung	Warnung vor gefährlicher elektrischer Spannung
	
Gefahr durch fortschleudernde Teile bei laufendem Motor	Achtung, heiße Oberfläche
	
Achtung, leicht entflammbare Stoffe	Achtung, bewegliche Maschinenbauteile
	
Achtung, umstehende Personen unbedingt ausreichend Sicherheitsabstand einhalten	Achtung vor scharfen Messern
	
Vor Wartung Zündkerzenstecker ziehen	



Gebote:

	
Vor Gebrauch Bedienungsanleitung lesen	Gehör- und Augenschutz benutzen

Umweltschutz:



	
Abfall nicht in die Umwelt sondern fachgerecht entsorgen.	Verpackungsmaterial aus Pappe kann an den dafür vorgesehenen Recycling-Stellen abgegeben werden.
	
Schadhafte und/oder zu entsorgende elektrische oder elektronische Geräte müssen an den dafür vorgesehenen Recycling-Stellen abgegeben werden.	

Verpackung:

	
Vor Nässe schützen	Packungsorientierung Oben
	
Interseroh Recycling	

Technische Daten:

	
Hubraum	max. Leistung
	
Drehzahl	Gewicht
	
Arbeitsbreite	Fangsackvolumen

	
Lärmwertangabe	Stets korrekten Ölstand sicherstellen

Gerät

MOTOR-VERTIKUTIERER GV 2400 SL

Leistungsstarker Benzinvertikutierer zum Entfernen der Filzschicht (Pflanzenreste, Moos, Unkraut) aus dem Rasen.

Ausstattung (serienmäßig):

Leistungsstarker **4-Takt-Motor**, hochwertige Messerwelle mit **18** Stahlmessern, **7-fach** zentrale Höhenverstellung (0/-2/-4/-8/-10/-13/-15 mm), zusätzliche Höheneinstellung für den Transport vorhanden (+10 mm), zusammenklappbarer Führungsholm. Gehäuse aus einer Stahl/ Kunststoffkombination.

Gerätebeschreibung (Abb. 1-3)

1. Luftfilter
2. Vergaser
3. Kraftstoffbehälterdeckel
4. Kraftstoffbehälter
5. Choke-Hebel
6. Fangsack
7. Starter-Handgriff
8. Kühlluftsieb
9. Auspuff mit Berührungsschutz
10. Zündkerze, Zündkerzenstecker
11. Motoröl-Einfüllverschlusschraube – Ölpeilstab
12. Motoröl-Ablassschraube
13. Kraftstoffhahn
14. Oberteil Führungsholm
15. Unterteil Führungsholm
16. Totmannbügel
17. Regulierungshebel
18. Verstellhebel Arbeitshöhe

EG-KONFORMITÄTSERKLÄRUNG

Hiermit erklären wir,

Güde GmbH & Co. KG

Birkichstraße 6

74549 Wolpertshausen

Germany,

dass die nachfolgend bezeichneten Geräte aufgrund ihrer Konzipierung und Bauart sowie in den von uns in Verkehr gebrachten Ausführungen den einschlägigen, grundlegenden Sicherheits- und Gesundheitsanforderungen der EG-Richtlinien entsprechen.

Bei einer nicht mit uns abgestimmten Änderung der Geräte verliert diese Erklärung ihre Gültigkeit.

Bezeichnung der Geräte: **GV 2400 SL** Artikel-Nr.: **95140**

Datum/Herstellerunterschrift: **02.12.2009**

Angaben zum Unterzeichner:



Hr. Arnold, Geschäftsführer

Technische Dokumentation: J. Bürkle FBL; QS

Einschlägige EG-Richtlinien:

2006/42/EG

2004/108/EG

2000/14/EG

1907/2006/EG

2002/95/EG

94/62/EG 2004/12/EG

Angewandte harmonisierte Normen:

EN 13684:2004

EN ISO 14982:1998

Type-approval-no.:

E11*97/68SA*2004/26*0850*00

Zertifizierstelle:

TUV Süd Product Service GmbH - Ridlerstrasse 65

80339 München - Germany

Gewährleistung

Die Gewährleistung erstreckt sich ausschließlich auf Mängel, die auf Material- oder Herstellungsfehler zurückzuführen sind. Bei Geltendmachung eines Mangels im Sinne der Gewährleistung ist der original Kaufbeleg mit Verkaufsdatum beizufügen. Von der Gewährleistung ausgeschlossen sind unsachgemäße Anwendungen, wie z. B. Überlastung des Gerätes, Gewaltanwendung, Beschädigungen durch Fremdeinwirkung oder durch Fremdkörper. Nichtbeachtung der Gebrauchs- und Aufbauanleitung und normaler Verschleiß sind ebenfalls von der Gewährleistung ausgeschlossen.

Allgemeine Sicherheitshinweise

- Lesen sie die Gebrauchsanweisung sorgfältig.
- Machen Sie sich mit den Einstellungen und dem richtigen Gebrauch der Maschine vertraut.
- Erlauben Sie niemals Kindern oder anderen Personen, die die Gebrauchsanweisung nicht kennen, den Vertikutierer zu benutzen.
- Örtliche Bestimmungen können das Mindestalter des Benutzers festlegen.
- Vertikutieren Sie niemals während andere Personen, insbesondere Kinder oder Tiere, in der Nähe sind. Denken Sie daran, dass der Maschinenführer oder der Benutzer für Unfälle mit anderen Personen oder deren Eigentum verantwortlich ist.

Vorbereitende Maßnahmen

- Während des Vertikutierens sind immer festes Schuhwerk und lange Hosen zu tragen. Vertikutieren Sie nicht barfuß oder in leichten Sandalen.
- Überprüfen Sie das Gelände, auf dem die Maschine eingesetzt wird, und entfernen Sie alle Gegenstände, die erfasst und weggeschleudert werden können.
- **Warnung:** Benzin ist hochgradig entflammbar: bewahren Sie Benzin nur in den dafür vorgesehenen Behältern auf.
- Tanken Sie nur im Freien und rauchen Sie nicht während des Einfüllvorganges.
- Benzin ist vor dem Starten des Motors einzufüllen.
- Während der Motor läuft oder bei heißem Vertikutierer darf der Tankverschluss nicht geöffnet oder Benzin nachgefüllt werden.
- falls Benzin übergelaufen ist, darf kein Versuch unternommen werden, den Motor zu starten.
- Stattdessen ist die Maschine von der benzinverschmutzten Fläche zu entfernen. Jeglicher Zündversuch ist zu vermeiden bis sich die Benzindämpfe verflüchtigt haben
- Aus Sicherheitsgründen sind Benzintank und andere Tankverschlüsse bei Beschädigung auszutauschen.
- Ersetzen Sie defekte Schalldämpfer.
- Vor dem Gebrauch ist immer durch Sichtkontrolle zu prüfen, ob die Messerwerkzeuge, Befestigungselemente und die gesamte Messereinheit abgenutzt oder beschädigt sind. Zur Vermeidung einer Unwucht dürfen abgenutzte oder beschädigte Messerwerkzeuge und Befestigungselemente nur Satzweise ausgetauscht werden.

Sicherheitshinweise für Erstinbetriebnahme

- Lassen Sie den Verbrennungsmotor nicht in geschlossenen Räumen laufen, in denen sich gefährliches Kohlenmonoxid sammeln kann.
- Vertikutieren Sie nur bei Tageslicht oder bei guter künstlicher Beleuchtung. Wenn möglich, ist der Einsatz des Gerätes bei nassem Gras zu vermeiden.
- Achten Sie immer auf einen guten Stand an Hängen.
- Führen Sie die Maschine nur im Schrittempo.
- Bei Maschinen auf Rädern gilt: Vertikutieren Sie quer zum Hang, niemals auf- oder abwärts.

- Seien Sie besonders vorsichtig, wenn Sie die Fahrtrichtung am Hang ändern.
- Vertikutieren Sie nicht an übermäßig steilen Hängen.
- Seien Sie besonders vorsichtig, wenn Sie den Vertikutierer umkehren oder ihn zu sich heranziehen.
- Halten Sie das Vertikutiermesser an, wenn der Vertikutierer angekippt werden muss, bei einem Transport über andere Flächen als Gras und wenn der Vertikutierer von und zu der zu vertikutierenden Fläche bewegt wird.
- Benutzen Sie den Vertikutierer niemals mit beschädigten Schutzeinrichtungen oder Schutzgittern oder ohne angebaute Schutzeinrichtungen, z.B. Prallbleche und/oder Moos- bzw. Grasfangeinrichtungen.
- Ändern Sie nicht die Regeleinstellungen des Motors oder überdrehen Sie ihn nicht.
- Starten Sie den Motor mit Vorsicht, entsprechend den Herstelleranweisungen. Achten Sie auf ausreichenden Abstand der Füße zu dem Vertikutiermesser.
- Beim Starten oder Anlassen des Motors darf der Vertikutierer nicht gekippt werden, es sei denn, der Vertikutierer muss bei dem Vorgang angehoben werden. In diesem Fall kippen Sie ihn nur so weit, wie es unbedingt erforderlich ist, und heben Sie nur die vom Benutzer abgewandte Seite hoch.
- Führen Sie niemals Hände oder Füße an oder unter sich drehende Teile. Halten Sie sich immer entfernt von der Auswurföffnung.
- Heben Sie oder tragen Sie niemals einen Vertikutierer mit laufendem Motor.
- Stellen Sie den Motor ab und ziehen Sie den Kerzenstecker ab: Bevor Sie Blockierungen lösen oder Verstopfungen im Auswurfkanal beseitigen. Bevor Sie den Vertikutierer überprüfen, reinigen oder Arbeiten an ihm durchführen.
- Wenn ein Fremdkörper getroffen wurde suchen Sie nach Beschädigungen am Vertikutierer und führen Sie die erforderlichen Reparaturen durch bevor Sie erneut starten und mit dem Vertikutierer arbeiten.
- Falls der Vertikutierer anfängt ungewöhnlich stark zu vibrieren, ist eine sofortige Überprüfung erforderlich.
- Stellen Sie den Motor ab wenn Sie sich vom Vertikutierer entfernen oder bevor Sie nachtanken.
- Der Benzinbehälter ist zu schließen: Position OFF oder 0.

Bestimmungsgemäße Verwendung

Was ist Vertikutieren?

Vertikutieren ist eine Tiefenreinigung des Rasens. Der Vertikalschnitt befreit den Rasen von Filz, Moos und flach wachsendem Wildkraut. Luft, Wasser und Nährstoffe können wieder zu den feinen Rasenwurzeln vordringen.

Warum sollte vertikutiert werden?

Die unterschiedlichen Witterungsperioden im Verlauf des Jahres führen zu Ablagerungen von abgestorbenen und vertrockneten Gräsern und Moos, die zum Verfilzen des Rasens führen. Die Graswurzeln können Nährstoffe, Wasser und Luft nicht mehr in ausreichender Menge aufnehmen. Der Rasen verkümmert. Der Vertikalschnitt öffnet den Boden, entfernt Verfilzungen und sorgt so für die Voraussetzungen einer besseren Nährstoffversorgung für das Gras.

Wie wird vertikutiert?

Bei stark verfilzter Grasfläche sollte einmal längs und einmal quer vertikutiert werden. Diese Arbeiten sollten zwei Mal im Jahr durchgeführt werden. Die besten Zeitpunkte sind im Frühjahr, wenn der Boden nicht mehr gefroren ist und der Spätsommer bis Ende September. Danach sollte nicht mehr vertikutiert werden, damit die Widerstandskraft des Rasens für einen möglichen strengen Winter erhalten bleibt. Das ausgeworfene Material muss auf jeden Fall von der Rasenfläche entfernt werden. Nach dem Vertikutieren ist darauf zu achten, dass der Boden 4 bis 5 Tage selbst an der Oberfläche nie austrocknet. Damit kein Ausbrennen durch starke Sonneneinstrahlung erfolgt, muss bei Trockenheit intensiv beregnet werden. Der Benzin Vertikutierer ist für die private Benutzung im Haus- und Hobbygarten geeignet. Als Vertikutierer

für den privaten Haus- und Hobbygarten werden solche angesehen, deren jährliche Benutzung in der Regel 50 Stunden nicht übersteigen und die vorwiegend für die Pflege von Gras oder Rasenflächen verwendet werden, nicht jedoch in öffentlichen Anlagen, Parks, Sportstätten sowie nicht in der Land- und Forstwirtschaft. Die Einhaltung der vom Hersteller beigefügten Gebrauchsanweisung ist Voraussetzung für den ordnungsgemäßen Gebrauch des Vertikutierers. Die Gebrauchsanweisung enthält auch die Betriebs-, Wartungs- und Instandhaltungsbedingungen.

Achtung! Wegen körperlicher Gefährdung des Benutzers darf der Vertikutierer nicht zu folgenden Arbeiten eingesetzt werden: Zum Trimmen von Büschen, Hecken und Sträuchern, zum Schneiden und Zerkleinern von Rankgewächsen oder Rasen auf Dachbepflanzungen oder in Balkonkästen und zum Zerkleinern von Baum- und Heckenabschnitten. Ferner darf der Vertikutierer nicht als Motorhacke verwendet werden zum Einebnen von Bodenerhebungen, wie z.B. Maulwurfshügel. Aus Sicherheitsgründen darf der Vertikutierer nicht als Antriebsaggregat für andere Arbeitswerkzeuge und Werkzeugsätze jeglicher Art verwendet werden.

Restgefahren und Schutzmaßnahmen

Unangemessene örtliche Beleuchtung
Mangelhafte Beleuchtung stellt ein hohes Sicherheitsrisiko dar.
 Sorgen Sie bei der Arbeit mit dem Gerät immer für ausreichende Beleuchtung.

Entsorgung

Die Entsorgungshinweise ergeben sich aus den Piktogrammen die auf dem Gerät bzw. der Verpackung aufgebracht sind. Eine Beschreibung der einzelnen Bedeutungen finden Sie im Kapitel „Kennzeichnung“.

Anforderungen an den Bediener

Der Bediener muss vor Gebrauch des Gerätes aufmerksam die Bedienungsanleitung gelesen haben.

Qualifikation

Außer einer ausführlichen Einweisung durch eine sachkundige Person ist keine spezielle Qualifikation für den Gebrauch des Gerätes notwendig.

Mindestalter

Das Gerät darf nur von Personen betrieben werden, die das 16. Lebensjahr vollendet haben. Eine Ausnahme stellt die Benutzung als Jugendlicher dar, wenn die Benutzung im Zuge einer Berufsausbildung zur Erreichung der Fertigkeit unter Aufsicht eines Ausbilders erfolgt.

Montage / Erstinbetriebnahme

Entnehmen Sie den Vertikutierer aus der Verpackung und montieren Sie zuerst den unteren, dann den oberen Holm mit der mitgelieferten Schrauben und Griffmutter. Setzen Sie nun den Moosfangsack ein, er lässt sich bei angehobener Abdeckklappe in das Gerätegehäuse einhängen.

Bedienung (Abb. 1-4)

Achtung vor jeder Inbetriebnahme Ölstand kontrollieren!

Die Qualität des Motoröls ist entscheidend für korrekte Triebwerksleistung und Nutzungsdauer. Verwenden Sie nur geeignete, hochwertige Schmierstoffe, ungeeignete Schmierstoffe zerstören das Gerät und führen zum sofortigen Erlöschen der Garantieleistungen (empfehlenswert ist ein teilsynthetischer Mehrbereichsschmierstoff der Spezifikation SAE 10 W 40). Aus auslieferungs-technischen Gründen kann es sein, dass sich in dem Gerät kein oder nur wenig Motoröl befinden (Füllung für

Werksprüfung). **Der Ölstand ist in jedem Fall vor jeder Inbetriebnahme zu kontrollieren!** Stellen Sie das Gerät zur Kontrolle und Berichtigung des Ölstandes stets in eine waagrechte Position auf ebenem Grund. Achten Sie beim be- und entleeren von Motoröl und Kraftstoff stets auf die Umwelt: Benutzen Sie geeignete Füll- und Auffanggeräte. Vermeiden Sie in jedem Fall das Kraftstoff oder Öl unkontrolliert auslaufen könnte!

- Entfernen Sie den Ölpeilstab (11) durch Herausdrehen.
- Füllen Sie Öl bis zur Markierung „max“ (Abb. 4) auf und kontrollieren Sie den korrekten Stand (Der Motorölstand soll den letzten Gewindegang am Öleinfüllstutzen berühren) Überfüllen Sie nicht durch unebenen Stand des Gerätes!
- Drehen Sie den Ölpeilstab (11) wieder ein.
- Sollten Sie das Motoröl ablassen wollen (Ölwechsel, Wartung, etc.) entfernen Sie den Ölpeilstab (11) und drehen die Ölablassschraube (12) heraus. **Halten Sie Ölpeilstab und Öleinfüllöffnung, Ölablassöffnung und Ölablassschraube stets sauber!**
- Füllen Sie Kraftstoff ein, indem Sie den Kraftstoffbehälterdeckel (3) entfernen und Kraftstoff (Benzin bleifrei mit min. 90 Oktan) maximal bis zur halben Höhe des Kraftstoffsiebes einfüllen. Vermeiden Sie Hautkontakt mit Kraftstoffen! Achten Sie stets auf sauberen, unverschmutzten Kraftstoff! Verschließen Sie den Tankdeckel nach jedem Tank- oder Kontrollvorgang stets gut.
- Begeben Sie sich mit dem Gerät auf die zu vertikutierende Fläche.
- Kontrollieren Sie alle Teile auf festen Sitz und eventuelle Beschädigungen.
- Kontrollieren Sie den kompletten Luftfilter (1) auf eventuelle Verschmutzungen (bei neuem Gerät nicht notwendig). Alle Komponenten des Luftfilters müssen stets schmutzfrei sein - Reinigungsmittel: Waschbenzin (Sicherheitsdatenblatt des Herstellers beachten!)
- Stellen Sie den Arbeitshöhenverstellhebel (18) in Startposition und öffnen Sie den Kraftstoffhahn (13). Prüfen Sie den Zündkerzenstecker (10) auf festen Sitz.
- Stellen Sie den Chochebel (5) auf Position „ON“
- Ziehen Sie den Totmannbügel (16) zum Griff hin.
- Ziehen Sie nun kräftig mit sicherem Abstand vom Gerät am Starter-Handgriff (7), lassen Sie dieses immer langsam wieder zurückgleiten. Der Motor sollte nun nach maximal 5 Zugversuchen anspringen.
- **Achtung, Totmannbügel (16) betätigt halten.**
- Stellen Sie Ihre gewünschte Arbeitstiefe durch verstellen des Höheneinstellhebels (18) ein.
- Stellen Sie den Chochebel (5) auf Position „OFF“
- Stellen Sie am Regulierungshebel (17) die gewünschte Arbeitsgeschwindigkeit ein.

ACHTUNG! Sobald der Motor läuft befindet sich auch die Messerwelle in Bewegung!

ACHTUNG! Testen Sie erst die kleinste, geeignete Arbeitstiefe aus!

Stellung A: (+10) Startstellung (Messer laufen frei)

Stellung B: (-15) Kratz, bzw. Kämmstellung (Größte Arbeitstiefe)

Wählbare Einstelltiefen:

- + 10 mm Arbeitstiefe
- 0 mm Arbeitstiefe
- 2 mm Arbeitstiefe
- 4 mm Arbeitstiefe
- 8 mm Arbeitstiefe
- 10 mm Arbeitstiefe
- 13 mm Arbeitstiefe
- 15 mm Arbeitstiefe

(ungefähre Angaben, je nach Bodenbeschaffenheit!)

Während des Arbeitsvorganges stets darauf achten, dass Kühl- und Verbrennungsluft ungehindert angesaugt werden können (Blätter können die Ansaugkanäle zusetzen). Achten Sie ebenfalls auf ungehinderten Abgasabzug.

Arbeitsende oder Pausen

Nach Durchlaufen des letzten Vertikutiervorganges die Maschine noch 1 bis 2 Minuten mit Leerlaufdrehzahl ohne Last laufen lassen. Motor kühlt so etwas herunter

Abstellen des Motors

- Lassen Sie den Totmannbügel los
- Schließen Sie den Kraftstoffhahn

Sicherheitshinweise für die Inspektion und Wartung

Achten Sie darauf, dass kein Benzin oder Öl ausläuft - Bei Arbeiten im Bereich der Vertikutierwelle - Schutzhandschuhe tragen!

Nach jedem Einsatz den Vertikutierer und ganz besonders die Vertikutierwelle reinigen!

Instandhaltung, Wartung, Reparatur, Lagerung

- Sorgen Sie dafür dass alle Muttern, Bolzen und Schrauben fest angezogen sind und das Gerät in einem sicheren Arbeitszustand ist.
- Bewahren Sie den Vertikutierer niemals mit Benzin im Tank innerhalb eines Gebäudes auf in dem möglicherweise Benzindämpfe mit offenem Feuer oder Funken in Berührung kommen können.
- Lassen Sie den Motor abkühlen bevor Sie den Vertikutierer in geschlossenen Räumen abstellen.
- Um Brandgefahr zu vermeiden, halten Sie Motor, Auspuff und den Bereich um den Kraftstofftank frei von Moos, Gras, Blättern oder austretendem Fett (Öl).
- Prüfen Sie regelmäßig die Moos- bzw. Grasfangeinrichtung auf Verschleiß oder Verlust der Funktionsfähigkeit.
- Ersetzen Sie aus Sicherheitsgründen abgenutzte oder beschädigte Teile.
- Falls der Kraftstofftank zu entleeren ist sollte dies im Freien geschehen! Achten Sie auf die Umwelt!

Gehen Sie wie folgt vor:

Ablassschraube an der Schwimmerkammer des Vergasers ausdrehen, Kraftstoff ablassen, Schraube eindrehen (geeignetes Gefäß benutzen!)

Lassen Sie eventuell anfallende Reparaturen unbedingt ausschließlich von geschultem Fachpersonal durchführen.

Beachten Sie unbedingt alle aufgeführten Sicherheitshinweise!

Für die einwandfreie Funktion Ihres Vertikutierers ist eine regelmäßige Wartung unerlässlich.

Insbesondere die Vertikutierwelle und die Antriebskomponenten müssen sorgfältig gewartet werden, um Schäden oder gar Unfälle zu vermeiden.

Bevor Sie mit den Wartungsarbeiten beginnen ist:

- der Zündkerzenstecker abzuziehen,
- die Maschine standsicher aufzustellen,
- abzuwarten bis der Motor abgekühlt ist.

Vertikutierwelle

Um Zugang zur Vertikutierwelle zu erhalten müssen Sie:

- den Vertikutierer am Führungsholm anheben und über die Vorderräder kippen
- Sichern sie den Vertikutierer in dieser Stellung gegen wegrollen
- Sichten sie regelmäßig nach jedem Einsatz die Messer und Messerwellen auf Verschleiß und Schäden.

Reinigung

Nach jeder Reinigung (Abspritzen mit Wasser, insbesondere mit Hochdruckreiniger) alle Schmierstellen abschmieren und den Vertikutierer 1 bis 2 Minuten laufen lassen, damit das eingedrungene Wasser wieder herausgedrückt wird. Den Motor nur mit einem Lappen reinigen. Abspritzen mit einem starken Wasserstrahl vermeiden, da Wasser in das Zünd-, Kraftstoff- und Schmierölsystem gelangen und zu Störungen führen kann.

Einlagerung

Wird der Vertikutierer längere Zeit nicht benutzt, sollten folgende Arbeiten durchgeführt werden:

Eine gründliche Reinigung und Ausbessern von Lackschäden. Schmierstellen abschmieren und Vertikutierer 1-2 Min. laufen lassen. Vertikutierwelle und Chassis mit Korrosionsschutzöl einsprühen.

Vertikutierer abstellen und lagern

Vertikutierer nicht nach vorne, hinten oder seitlich geneigt transportieren, abstellen oder lagern. Vertikutierer nicht in feuchten Räumen, in Räumen in denen Kunstdünger gelagert wird, in Ställen oder danebenliegenden Räumen unterstellen. Durch die Neigung kann Motoröl in den Verbrennungsraum gelangen und in der Folge können Startschwierigkeiten und Ölverkohlung auftreten. Gefahr von starker Korrosionsbildung.

Technische Daten

Motor-Bauart:	1 Zylinder 4-Takt OHV
max. Leistung	2,2 kW/3PS max. bei 3600 min ⁻¹
Hubraum:	118 ccm
Arbeitsbreite:	400mm
Fangsackvolumen:	48 l
Kraftstoff/Tankinhalt:	Benzin bleifrei 1,6l
Lärmwertangabe:	L _{WA} 96 dB
Gewicht:	ca. 34 kg
Artikel-Nr.:	95140

Störungssuche und Abhilfe

Störungen an Ihrem Vertikutierer, welche einen größeren Eingriff erforderlich machen, immer durch Ihre Fachwerkstatt beheben lassen. Unsachgemäße Eingriffe können Schäden verursachen. Können Störungen mit den beschriebenen Abhilfen nicht beseitigt werden, ziehen Sie Ihre Fachwerkstatt zu Rate.

<u>Störung</u>	<u>Ursache</u>	<u>Abhilfe</u>
Motor startet nicht	Stoppschalter nicht auf Position „I“ (Ein) Kraftstoffhahn geschlossen Chokehebel geöffnet Zündkerzenstecker nicht aufgesteckt Zündkerze verschmutzt oder defekt Elektrodenabstand der Zündkerze stimmt nicht Kraftstofftank leer Kraftstoff alt	Stoppschalter auf Position „I“ stellen Kraftstoffhahn öffnen Chokehebel schließen Zündkerzenstecker aufstecken Zündkerze reinigen oder wechseln Elektrodenabstand auf 0,7 -0,8mm einstellen Kraftstoff einfüllen Alten Kraftstoff durch neuen ersetzen
Motor geht nach dem Starten wieder aus	Luftfilter verschmutzt Elektrodenabstand der Zündkerze zu groß Zündkerze verschmutzt oder defekt	Luftfilter reinigen Elektrodenabstand auf 0,7-0,8mm einstellen. Zündkerze reinigen oder wechseln
Motor hat Aussetzer	Zündkerzenstecker oder Kabel locker Kraftstoffsieb verschmutzt Belüftung im Tankdeckel verstopft Luftfilter verschmutzt Kraftstoff alt	Zündkerzenstecker fest auf Zündkerze aufstecken. Zündkabelbefestigung festklemmen Kraftstoffsieb reinigen Tankdeckel erneuern Luftfilter reinigen Alten Kraftstoff durch neuen ersetzen
Motor hat Aussetzer bei hohen Drehzahlen	Elektrodenabstand der Zündkerze zu klein	Elektrodenabstand auf 0,7-0,8 mm einstellen.
Motor hat zu wenig Leistung	Luftfilter verschmutzt Vertikutierwelle wird durch Fremdstoffe gebremst	Luftfilter reinigen Fremdstoffe von Vertikutierwelle entfernen.
Motor wird zu heiß	Kühlluftsystem eingeschränkt Zuwenig Motoröl Luftfilter verschmutzt	Luftgitter und Kühlrippen reinigen Motoröl nachfüllen Luftfilter reinigen
Vertikutierwelle läuft nicht	Vertikutierwelle durch Fremdkörper blockiert	Fremdkörper entfernen, Vertikutierwelle auf Schäden untersuchen
Vertikutierwellenantrieb funktioniert nicht	Keilriemen lose oder verschlissen Fliehkraftkupplung verschlissen	Keilriemen erneuern Fachwerkstatt konsultieren
Vertikutiertiefe zu gering	Einstellung der Vertikutiertiefe zu gering Messer verschlissen.	Vertikutiertiefen-Einstellung vornehmen Messer erneuern.

GB Please read the instructions carefully before you start the device running.

A.V. 2 Copies, also in extracts require approval. Subject to technical changes.

GB **Do you have any technical inquiries? Any complaints? Do you need any spare parts or directions for use?**
 On our website www.quede.com in the **service** section we help you immediately and effectively. Please help us to help you. To identify your device in case of any complaints, we need the serial number as well as the article number and the year of manufacture. All of these details are to be found on the nameplate. In order to have all the information at our fingertips, please enter them below.

Serial number: _____ Article number: _____ Year of manufacture: _____





Phone: +49 (0) 79 04 / 700-360 Fax: +49 (0) 79 04 / 700-51999 E-Mail: support@ts.quede.com

Marking:









Identification marking:

	
Product meets the standards of the European Union	Safety guaranteed by the Technical Inspection Agency (TÜV)



Prohibitions:

	
Prohibited, generally (in conjunction with other pictograms)	Keep away from sources of ignition
	
Do not used in closed rooms	Collect Lubricants and benzine accordingly and dispose environmentally friendly.



Warning:

	
Warning/Caution!	Warning of dangerous electrical voltage
	
Flying parts hazard while engine is running	Caution, hot surface
	
Caution: easily enflamable substances	Caution: mobile mechanical parts
	
Caution: surrounding people must keep sufficient distance	Caution! Sharp blades.
	
Unplug spark plug socket before machine care	



Requirements:

	
Read the instructions before use	Use ear and eye protection







Environmental protection:



	
Do not throw waste in the environment, but dispose accordingly.	Paper packaging may be taken to the designated recycling points.
	
Defective and/or electric or electronic devices ready for disposal must be taken to the designated recycling points.	

Packaging:

	
Keep dry.	Packaging orientation above
	
Interseroh 85484	

Technical details:

	
Cylinder capacity	Max. Motor power
	
Engine speed	Weight
	
Working width	Bag volume

	
Noise value	Always assess the correct oil-level

Device

Motor scarifier GV 2400 SL high-capacity gasoline scarifier for removing of the tomentum layer (plant remains, moss, weeds) from the lawn.

Equipment (in series)

High-capacity **4-stroke-engine**, high-quality cutter spindle with **18** steel blades, **7-fold** height adjustment (0/-2/-4/-8/-10/-13/-15 mm), additional height adjustment for transportation (+10 mm), collapsible guide pillar. Body made of a steel/plastic combination.

Technical manual (Fig. 1-3)

1. Air filter
2. Carburettor
3. Lid of the fuel canister
4. Fuel canister
5. Choke arm
6. Collection bag
7. Starter handle
8. Cooling air micro strainer
9. Exhaust with protection against contact
10. Spark plug, spark plug socket
11. Motor oil filler cap screw – oil dip-stick
12. Motor oil drain screw
13. Fuel valve
14. Upper part guide pillar
15. Bottom part guide pillar
16. Dead man bar
17. Regulating lever
18. Working height adjusting lever

DE EG declaration of conformity

We,
Güde gmbh & Co. KG
Birkichstraße 6,
74549 Wolpertshausen,
Germany,

Declare herewith, that the products mentioned below is conform with the relevant and essential safety and health requirements of the EC directives on the basis of their design and construction as well as the models marketed by us.

For any change of the products without prior clearance with us, this declaration will lose its validity.

Designation of the products: GV 2400 SL, Part no.: 95140

Date/signature of the manufacturer: 02.12.2009,
Signatory details:

Mr Arnold, General manager 

Technical Documentation: J. Bürkle FBL; QS

Relevant EC directives

2006/42/EC
 2004/108/EC 2000/14/EC
 1907/2006/EC
 2002/95/EC 94/62/EC 2004/12/EC

Applied harmonized standards:

EN 13684:2004
 EN ISO 14982:1998

Type-approval-no.:

E11*97/68SA*2004/26*0850*00

Certification Boay

TÜV Süd Product Service gmbh -
 Ridlerstrasse 65 80339 München - Germany

Warranty

The warranty exclusively ranges over defects caused by material defects or faulty manufacture. In case of assertion of a defect for the purpose of such warranty the original receipt including the date of purchase as to be attached. Incorrect application, like for instance overloading of the device, use of violence, damaging through external man-induced events or through foreign objects, are excluded from the warranty. Ignorance of the assembly instructions and normal abrasion are also excluded from the warranty.

General safety tips

- Read the instructions carefully.
- Get familiar with settings and the correct use of the device.
- Never allow children or any other persons that do not know the instructions to use the scarifier.
- Local regulations can state the minimum age of the user.
- Never scarify when other persons, especially children or animals are nearby. Remember that the machine operator or the user is responsible for accidents with other persons or their property.

Prior safety precautions

- While scarifying always wear proper shoes and long pants. Do not scarify barefoot or in light sandals.
- Check the area on which the machine is supposed to be used on and remove all the objects that might be captured or thrown.
- Warning: Gasoline is highly inflammable: store gasoline only in the designated containers.
- Refuel outside only and do not smoke while refuelling.
- Fill in the gasoline before you start the engine. With nutrients a better way.
- While the engine is running or when the scarifier is hot the gas cap may not be opened or gasoline be refilled.
- In case some gasoline has overflowed, do not try to start the engine.
- Instead the machine must be removed from the area flooded by gasoline. Any ignition test must be avoided until the gasoline fumes have faded.
- For safety reasons the gas tank and other gas caps must be replaced if damaged.
- Replace defective sound absorbers.
- Before use always conduct a visual check if the cutting tools, the fastening elements and the whole blade package are worn out or damaged. To avoid active forces, worn out or damaged cutting tools and fastening elements may be replaced by batches only.

Safety tips for initial operation

- Do not let the combustion engine running in closed rooms where dangerous carbon monoxide can accumulate.
- Scarify only in daylight or in good artificial lighting. If possible usage on wet grass should be avoided.
- Always take care of a good standing position on hillsides.
- Move the machine in walking pace only.

- For machines on wheels: always scarify across the hillside, never uphill or downhill. –
- Please, be especially careful when you change the running direction on hillsides.
- Do not scarify on overly steep hillsides.
- Be especially careful when you reverse the scarifier or when you pull it up to yourself.
- Stop the scarifier blade, if the scarifier has to be tilted in case of transportation over a different surface than grass and when the scarifier is moved to and from the surface to be scarified.
- Never use the scarifier with damaged protection devices or protective grids or without any attached protection devices, for instance impact plates and/or moss and grass collection devices.
- Do not change the regulation settings of the engine or do not turn the engine over. –
- Start the engine carefully according to the instructions of the manufacturer. Mind keeping sufficient distance between the feet and the scarifier.
- When you start the engine the scarifier may not be tilted, unless the scarifier has to be lifted in the process. In that case tilt it only as far as it is absolutely necessary, and only on the side averted from the user. –
- Never move your hands or feet to or under turning parts. Always keep distance to the emission hole.-
- Never lift or carry a sarcifier while the engine is running.-
- Put the engine down und pull the spark plug socket: Before you release the locking bar or remove the plugging in the emission tube. Before you check the scarifier, clean it or work on it.-
- If a foreign object was hit, search the scarifier for damages und and carry out the necessary repairs before you start over and work with the scarifier again. –
- If the scarifier starts to vibrate in an unusual way, an immediate check-up is essential. –
- Turn off the engine if you remove yourself from the scarifier or before you refuel. –
- The fuel tap has to be closed: position off or 0.

Application according to regulations.

What is Scarifying?

Scarifying is a deep cleansing of the lawn. The vertical section releases the lawn from tomentum, moss and flat growing weeds. Air, water and nutrients can come through to the fine grass roots again.

Why should you scarify?

All these different weather periods through out the year lead to accumulation of dead and dry weeds and moss which cause felting of the lawn. The grass roots can not absorb any nutrients, water or air sufficiently. The lawn wastes away. The vertical section opens the ground, removes tomentum and that way makes sure that the grass will be supplied With nutrients a better way.

How do you scarify?

In case of heavily felted lawns you should scarify once lengthwise and once across. These works should be done twice a year. The best time is in spring, when the ground is not frozen anymore and in late summer until the end of September. You should not scarify any later than that, so that the resistibility of the lawn remains for a possible strong winter. The emitted material must be removed from the lawn in any case. After scarifying it has to be taken care of the ground not to dry up for 4 or 5 days, even not on the surface. To avoid burn outs caused by intense sunrays, dryness has to be faced seriously. The gasoline scarifier is suitable for any private use in house and hobby garden. As scarifier for house and hobby garden are only such to be considered as that are not used for longer than 50 hours a year and that are mainly used for the care of grass or lawns, but not for

public grounds, parks, sports grounds as well as not for agriculture and forestry. Sticking to the instructions of the manufacturer is essential for the correct use of the scarifier. The instruction manual also contains terms of operating, machine care and maintenance.

Caution! Because of physical danger of the user the scarifier may not be used for the following activities: for trimming of bushes, for cutting and breaking of cirruses, of lawns on rooftops or in flower boxes and for breaking of tree and hedge segments. Furthermore can the scarifier not be used as a motor hoe for levelling bumps in the ground, like for instance molehills. For safety reasons the scarifier may not be used as a drive unit for other tools and tool kits of any kind.

Remaining risks and precautions

Inappropriate local lighting.

Insufficient lighting brings out a high safety hazard.

Make sure to have sufficient lighting while working with the device.

Disposal

Advice for disposal can be read from the pictograms on the device and on the package. A description of each meaning can be found in the chapter "designations".

User Requirements

The user must read the instruction manual carefully before usage of the device.

Qualification

Besides an extensive introduction by a competent person, no special qualification for the usage of the device is necessary.

Minimum age

The device may only be used by persons not younger than the age of 16. For the only exception that the usage is carried out in the course of an apprenticeship for learning the ability while being supervised by an instructor, a youth is admitted to usage.

Setting up / initial operation

Remove the packaging from the scarifier and mount the bottom pillar first and then the upper pillar with the screws and knurled nuts provided. Now attach the moss collection bag, which can be hooked into the body of the device when the carriage cover is being lifted.

Appliance (Fig 1-4)

Caution: Check oil level before each operation!

The Quality of the motor oil is essential for the correct engine surge and service life. Only use suitable and top quality lubricants, improper lubricants destroy the device and lead to immediate expiration of the warranty (a partial synthetic multi purpose lubricant of the specification SAE 10 W 40 is recommended). For delivery reasons it might happen that there is no or only little motor oil in the machine (filling for in-shop testing). **The oil level has to be checked before each operation in any case!** For the check-up and for correction of the oil level put the device in a horizontal position on even ground. Always care about the environment when you empty

motor oil and gasoline: Use suitable containers for filling up and collection. Avoid uncontrolled leakage of gasoline or oil!

- Remove the oil dip-stick **(11)** by unscrewing.
- Fill in oil up until the mark "max" **(Fig.4)** and check the correct level (the motor oil level should touch the last pitch on the oil filler neck). Do not overfill because of an uneven position of the device.
- Screw the oil dip-stick **(11)** back in.
- In case you want to drain the motor oil (oil change, machine care etc.) remove the oil dip-stick **(11)** and unscrew the oil drain plug **(12)**. **Always keep oil dip-stick and filler hole, drain hole and drain screw clean!**
- Fill in the fuel by removing the fuel tank cap **(3)** and filling in fuel (gasoline lead free with 90 octanes minimum) up until half the height of the fuel strainer. Avoid skin contact with fuels! Always mind clean and unpolluted fuel! Close the tank cap thoroughly after each filling and check-up procedure.
- Move the device to the area that needs to be scarified.
- Check if all parts are tightened firmly and possible damages.
- Check the entire air filter **(1)** on possible contamination (not necessary if the device is new). All components of the air filter **(1)** always have to be free of any contamination – detergent petroleum ether (note the safety fact sheet of the manufacturer!).
- Put the working height adjusting lever **(18)** in start position and open the fuel valve **(13)**. Check the spark plug socket **(10)** on tight fit.
- Put the choke arm **(5)** in position "on".
- Pull the dead man bar **(16)** to the handle.
- Now pull the starter handle **(7)** effectually while keeping sufficient distance from the device, and let it slowly slide back. After maximal 5 pull-out tests the engine should start up.
- **Caution: Keep dead man bar active.**
- Set your desired working depth by pulling the height adjusting lever **(18)**.
- Move the choke arm **(5)** into the position "off".
- Set the desired working speed by pulling the regulation lever **(17)**.

Caution! As soon as the engine is running the cutter spindle is active too!

Caution! Check out the lowest suitable working depth first!

Position A: (+10) start position (blades run freely)
Position B (-15) scratching and combing position (highest working depth)

Select between following working depths:

working depth +10 mm
working depth 0 mm
Working depth -2 mm
Working depth -4 mm
Working depth -8 mm
Working depth -10 mm
Working depth -13 mm
Working depth -15 mm

(Approximate figures depending on soil conditions!)

During the working procedure always pay attention to cooling and combustion air being drawn off constantly (leaves can plug the suction tube). Also pay attention to the fume outlet running smoothly.

End of work or breaks

Having completed the last scarifying process let the machine run for another 1 to 2 minutes on idle-speed with no load. Engine cools down a little this way.

Stopping the engine

- Let go of the dead man bar
- Close the fuel valve

Safety tips for inspection and machine care

Keep in mind that gasoline and oil may not leak – wear protective gloves while working with the scarifying spindle!

After each usage clean the scarifier and especially the spindle!

Maintenance, machine care, repair, storage

- Make sure that all nuts, pins and screws fit tightly and that the device is in a safe working condition.
- Never store the scarifier with gasoline in the tank within a building I which gasoline fumes can possibly get in contact with open fire or sparks.
- Let the engine cool down before you store the scarifier in closed rooms.
- To avoid fire hazard keep the engine, the exhaust and the area around the gasoline tank free of moss, grass, leaves or leaking grease (oil).
- Check the moss and grass collection device on abrasion or loss of functionality regularly.
- Replace worn out or damaged parts for safety reasons.
- In case there is any fuel to drain always do that outside! Mind the environment!

Proceed as follows:

Unscrew the drain plug at the float chamber of the carburettor. Drain fuel; screw the plug back in (use suitable container!)

Let incurring repairs be carried out by trained professionals only.

Always mind all the mentioned safety tips!

For correct operation of your scarifier regular machine care is essential.

Especially the scarifying spindle and the drive components have to be maintained to avoid damage or even accidents. Before you start machine care you have to:

- **Pull the spark plug socket**
- **Establish the machine in a safe position**
- **Wait on the engine having cooled down**

Scarifying spindle

To have access to the spindle you have to:

- Lift the scarifier with the guide pillar and tilt over the front wheels
- Assure the scarifier in this position against rolling away.
- After each usage check the blades and the cutter spindle on abrasion and damage

Cleaning

After each cleaning (hosing down with water, especially with a high pressure cleaner) lubricate all the points of lubrication and let the scarifier run for another 1 to 2 minutes, so that the water that has entered can be backed out again. Wipe the engine down with a cloth only. Avoid hosing down with high water pressure, because water can enter the spark plug, fuel and lubricant system and cause errors.

Storage

If the scarifier is not used for a longer period the following steps should be carried out:

Thorough cleansing and evening out defects in paint work. Lubricate points of lubrication and let the scarifier run for 1-2 minutes. Scarifier spindle and chassis have to be injected with anti-corrosive oil.

Shutting down and storing

Do not tilt scarifier forward, backward or to the side during transportation, putting down or storage. Do not store scarifier in moist rooms, in rooms in which fertilizer is being stored, in barns or adjoining rooms. If tilted, motor oil can enter the combustion chamber and as a result ignition difficulties and oil carbonization may occur. Danger of heavy corrosion.

Technical details

Engine construction	1 cylinder 4 stroke OHV
Max. Power	2.2 kw/3HP max. At 3600 min ⁻¹
Capacity	118 ccm
Working width	400 mm
Collection bag volume	48l
Fuel	Gasoline lead free 1.6l
Noise value	LWA 96 db
Weight	Approx. 34 kg
Article number	95140

Faultfinding and troubleshooting

In case there are faults on your scarifier that require a larger intervention, always let your authorized service centre fix it. Incorrect intervention can cause damage. If faults can not be cleared by the described troubleshooting steps, please contact your service centre.

Faults	Reason	Troubleshooting
Engine not running	Stop switch not in position "I" (on), Fuel valve closed, choke arm opened spark plug socket not plugged in, spark plug polluted or defect, electrode distance incorrect, fuel tank empty, fuel is old	Move stop switch into position "I", open fuel valve, close choke arm. Plug in spark plug socket, clean or change spark plugs, set electrode distance to 0.7-0.8 mm, refill fuel, replace old fuel by new
Engine goes out after start	Air filter polluted, electrode distance of the spark plug too big, spark plug polluted or defect	Clean air filter, set electrode distance to 0.7-0.8 mm, clean or change spark plug
Engine has misfire	Spark plug socket or cable loose, fuel strainer polluted, air ventilation in the fuel cap plugged, air filter polluted, fuel old	Plug in spark plug socket tightly into spark plug, lock ignition cable holder, clean fuel strainer, replace fuel cap, clean air filter, replace old fuel by new
Engine has misfire at high speed	Electrode distance of the spark plug too small	Set electrode distance to 0.7-0.8 mm
Engine has not enough power	Air filter polluted, scarifying spindle is slowed down by foreign objects	Clean air filter, remove foreign objects from spindle
Engine runs too hot	Ventilation system restricted, not enough motor oil, air filter polluted	Clean air grid and cooling fins, refill motor oil, clean air filter
Scarifying spindle does not work	Spindle blocked by foreign objects	Remove foreign objects, examine spindle on damage
Spindle driver does not work	V-belt is loose or worn out, centrifugal clutch is worn out	Replace v-belt, contact service centre
Scarifying depth is too low	Scarifying depth set too low, blades dull	Set scarifying depth, renew blades

FR Lisez la notice de maniement attentivement, avant de mettre le dispositif en marche



A.V. 2 Pour tout, même si la sommaire reproduction, doit être permise. La droit de changement de technologie réservé

FR **Avez-vous le problème de technologie? La demande pour récalmer l'indemnité? Vous avez besoin du liste des pièces ou notice de maniement?**
 Veuillez débarquer à le website www.quede.com, dans la sphère de service, nous vous offrons aides loyalement et le plus tôt possible. Nous vous prions de faciliter nos assistances. Pour pouvoir définir la dispositif en que vous récalmez l'indemnité, il est nécessaire pour nous de comprendre le numéro de série de produits et le numérotage, et l'année de fabrication. Tous les donnés, vous pourrez l'obtenir du plaque signalétique.

Série Numéro de Produits: _____ Numérotage: _____ Année de Fabrication: _____
 Tél: +49 (0) 79 04 / 700-360 Fax : +49 (0) 79 04 / 700-51999 E-mail: support@ts.quede.com

Emblème:









Marquage d'identification:

	
les produits s'accordent avec standard concerné de C.E.E	Sécurité garantie par l'Agence de contrôle technique (TÜV)



Interdictions:

	
Interdite, de manière générale (en combinaison avec d'autres pictogrammes)	Tenez à l'écart de toute source d'ignition
	
Ne pas être utilisé dans des locaux fermés	Recueillez Lubrifiants et la benzine et en disposez en conséquence respectueux de l'environnement.



Avertissement:

	
Avertissement / Attention!	Avertissement de tension dangereuse
	
Battant parties risque pendant moteur est en marche	Attention. Haute température de surface
	
Attention: les substances facilement inflammable	Attention: les pièces mécaniques mobiles
	
Attention: ceux qui l'entourent doivent garder une distance suffisante	Attention! Sharp lames.
	
Débranchez étincelle de prise de courant avant les soins machine	



Exigences:

	
Lisez les instructions avant utilisation	Utilisez la protection des oreilles et des lunettes







Protection de l'environnement:

	
Professionnellement déblaie déchets	l'emballage en plaque de papier la récupération peut être effectuée à position immobilière
	
Dispositifs électroniques néfastes et/ou ceux qui sont à être traité devaient être récupérés au position fixée de récupération	

Emballage:

	
Obvies à humidité	l'emballage vers haut
	
Système de recyclage Interseroh a le numéro de production	

Détails techniques:

	
Capacité cylindrée	Max. Puissance de moteur
	
Le régime du moteur	Poids
	
Largeur de travail	Sac volume

	
Bruit valeur	Toujours évaluez le niveau d'huile correct

Périphérique

Scarificateur à **moteur GV 2400 SL-scarificateur haute capacité** de l'essence pour enlever de la couche d'tomentum (restes végétaux, de la mousse, les mauvaises herbes) de la pelouse.

L'équipement (en série)

Haute capacité **4-stroke-moteur**, la broche de coupe de haute qualité avec **18** lames d'acier, de facteur **7-réglage** en hauteur (0/-2/-4/-8/-10/-13/-15 mm), réglage de la hauteur supplémentaire pour le transport (+10 mm), pilier guide pliable. Corps en acier d'une combinaison en plastique.

Manuel technique (fig. 1-3)

1. **Filtre à air**
2. **Carburateur**
3. **Couvercle de la cartouche de combustible**
4. **Bidon de carburant**
5. **Etroit bras**
6. **Collection de sac**
7. **Poignée du démarreur**
8. **Refroidissement de l'air des micro crépine**
9. **D'échappement avec protection contre les contacts**
10. **La bougie d'allumage, une étincelle de prise de courant**
11. **Remplissage d'huile moteur à vis de la PAC - DIP huile anti-adhésive**
12. **Vis de vidange d'huile à moteur**
13. **Robinet de carburant**
14. **Haute-guide partie pilier**
15. **Bas partie de guidage pilier**
16. **Barman mort**
17. **Réglementer le levier**
18. **Hauteur de travail Levier de réglage**

CE déclaration de conformité

Nous,
Güde gmbh & Co. KG
Birkichstraße 6,
74549 Wolpertshausen,
Allemagne,

Déclarez-joint, que les produits mentionnés ci-dessous est conforme à la sécurité applicables et les exigences essentielles de santé de la directive communautaire sur la base de leur conception et leur construction ainsi que les modèles commercialisés par nous.

Pour tout changement dans les produits sans autorisation préalable avec nous, cette déclaration perd sa validité.

Désignation des produits: GV 2400 SL, Part no.: 95140
Date / Signature du fabricant: 02/12/2009, détails Signataire:

M. Arnold, directeur commercial 

Documentation technique: J. Bürkle FBL; QS

Directives pertinentes de la CE

2006/42/EC
2004/108/EC 2000/14/EC
1907/2006/EC
2002/95/EC 94/62/EC 2004/12/EC

Appliqué des normes harmonisées:

EN 13684:2004
EN ISO 14982: 1998

Réception-No.:

E11*97/68SA*2004/26*0850*00

Certification de qualité:

TUV Süd Product Service gmbh -
Ridlerstrasse 65 80339 München - Germany

Garantie

La garantie s'étend exclusivement sur des défauts causés par la défectuosité du matériel ou de fabrication défectueuse. Dans le cas de l'affirmation d'un défaut dans le but de cette garantie l'original du reçu, y compris la date d'achat pour être joint. Mauvaise application, comme par exemple la surcharge de l'appareil, utilisation de la violence, la dégradation par l'homme induites par des événements externes ou par des objets étrangers, sont exclues de la garantie. L'ignorance de la notice de montage et à l'usure normale sont également exclus de la garantie.

Conseils généraux de sécurité

- Lire attentivement les instructions.
- Se familiariser avec les réglages et l'utilisation correcte de l'appareil.
- Ne laissez pas les enfants ou toute autre personne qui ne connaissent pas les instructions pour utiliser le scarificateur.
- Les réglementations locales peuvent indiquer l'âge minimum de l'utilisateur.
- Scarifier jamais lorsque d'autres personnes, surtout des enfants ou des animaux sont à proximité. N'oubliez pas que l'opérateur de la machine ou l'utilisateur est responsable des accidents avec d'autres personnes ou leurs biens.

Avant les mesures de sécurité

- Alors que la scarification de toujours porter des chaussures appropriées et des pantalons. Ne scarifier pas pieds nus ou en sandales légères.
- Vérifiez la zone sur laquelle l'appareil est censé être utilisé et à enlever tous les objets qui pourraient être capturés ou jetés.
- Avertissement: L'essence est très inflammable: essence magasin seulement dans les contenants désignés.
- Faire le plein à l'extérieur et ne pas fumer pendant le ravitaillement.
- Remplir l'essence avant de démarrer le moteur. Avec des éléments nutritifs une meilleure façon.
- Alors que le moteur tourne ou quand le scarificateur est chaud la casquette du gaz mai pas être ouvert ou de l'essence être rechargées.
- Dans le cas où certains l'essence a débordé, ne pas essayer de démarrer le moteur.
- Plutôt que la machine doit être retiré de la zone inondée par l'essence. Tout test de mise à feu doit être évité jusqu'à ce que les vapeurs d'essence se sont estompées.
- Pour des raisons de sécurité, le réservoir d'essence et les bouchons d'autres gaz doivent être remplacés s'ils sont endommagés.
- Remplacer défectueux absorbants acoustiques.
- Avant d'utiliser toujours effectuer une vérification visuelle si les outils de coupe, la éléments de fixation et le paquet lame entière sont usés ou endommagés. Pour éviter les forces d'active, usés ou endommagés outils de coupe et des éléments de fixation mai remplacé par lots seulement.

Conseils de sécurité pour l'exploitation initiale

- Ne laissez pas le moteur à combustion qui fonctionnent dans des locaux fermés où le monoxyde de carbone dangereuse peut s'accumuler.
- Scarifiez seulement en plein jour ou dans un éclairage artificiel bien. Si l'utilisation possible sur de l'herbe mouillée doit être évitée.
- Il faut toujours prendre soin d'une bonne position debout sur les coteaux.

- Déplacer la machine dans l'allure du pas seulement.
- Pour les machines sur roues: Toujours sur le versant, scarifier, jamais en montée ou en descente. -
- S'il vous plaît, soyez particulièrement prudent lorsque vous changez le sens de défilement sur les coteaux.
- Ne pas scarifier sur les pentes trop raides.
- Soyez particulièrement prudent lorsque vous inversez le scarificateur ou lorsque vous tirez à vous-même.
- Arrêter la lame scarificateur, si le scarificateur doit être incliné en cas de transport sur une surface différente de celle d'herbe et quand le scarificateur est déplacé vers et depuis la surface pour être immobilisé.
- Ne jamais utiliser le scarificateur à des dispositifs de protection endommagés ou grilles de protection ou sans dispositif de protection ci-jointe, pour les plaques d'impact par exemple et / ou de la mousse et des dispositifs de collecte de l'herbe.
- Ne changez pas les paramètres de régulation du moteur ou de ne pas tourner le moteur au-dessus. -
- Démarrez le moteur selon attentivement les instructions du fabricant. Mind maintien d'une distance suffisante entre les pieds et le scarificateur.
- Lorsque vous démarrez le moteur du scarificateur mai ne pas être incliné, à moins que le scarificateur doit être levée dans le processus. Dans ce cas, l'inclinaison que dans la mesure où il est absolument nécessaire, et uniquement sur l'autre face de l'utilisateur. -
- Ne déplacez jamais vos mains ou des pieds ou au titre des pièces de tourner. Toujours gardez la distance du trou d'émission. -
- Ne soulevez ou portez jamais une sarcifier tandis que le moteur est en marche. -
- Mettez le moteur vers le bas und tirer la douille à bougie: Avant de relâcher la barre de verrouillage ou de supprimer les branchant dans le tube d'émission. Avant de vérifier le scarificateur, nettoyez-le ou y travaillez. -
- Si un objet étranger a été touché, rechercher le scarificateur und des dommages et effectuer les réparations nécessaires avant de recommencer et de travailler avec le scarificateur à nouveau. -
- Si le scarificateur commence à vibrer de façon inhabituelle, une vérification immédiate-up est essentielle. -
- Éteignez le moteur si vous vous retirez de la scarificateur ou avant de vous ravitailler en carburant. -
- Le robinet de carburant doit être fermé: position «OFF» ou 0.

Demande conformément aux règlements.

Qu'est-ce que scarification?

Scarification est un nettoyage en profondeur de la pelouse. La section verticale libère la pelouse de l'tomentum, de la mousse et plat mauvaises herbes qui poussent. Air, eau et les nutriments ne peuvent passer à la racine d'herbe fine encore.

Pourquoi devriez-vous scarifier?

Toutes ces périodes climatiques différentes à travers les années d'avance à l'accumulation de mauvaises herbes mortes et sèches et de mousse qui causent le feutrage de la pelouse. Les racines d'herbe ne peut pas absorber toute nutriments, l'eau ou l'air suffisamment. La pelouse se perd. La section verticale ouvre le sol, élimine tomentum et de cette façon fait en sorte que l'herbe sera fourni Avec les éléments nutritifs une meilleure façon.

Comment pouvez-vous scarifier?

En cas de pelouses très feutrées, vous devriez scarifier une fois la longueur et une fois à travers. Ces travaux doivent être effectués deux fois par an. Le meilleur moment est au printemps, quand le sol n'est pas gelé plus et en fin d'été jusqu'à la fin de septembre. Vous ne devriez pas scarifier une plus tard que cela, de sorte que le resistibility de la

pelouse reste pour un hiver fort possible. Le matériel émise doit être retiré de la pelouse en tout cas. Après la scarification, il doit être pris en charge au motif de ne pas tarir pour 4 ou 5 jours, même pas sur la surface.

Pour éviter les burn out causés par rayons de soleil intense, la sécheresse doit être envisagée sérieusement. Le scarificateur essence est adapté à une utilisation privée dans la maison et hobby jardin. Comme scarificateur pour la maison et passe-temps tels que le jardin sont à considérer comme qui ne sont pas utilisés pendant plus de 50 heures par an et qui sont principalement utilisés pour les soins de l'herbe ou les pelouses, mais pas pour les terrains publics, parcs, terrains de sport ainsi ne pas pour l'agriculture et la sylviculture. S'en tenir aux instructions du fabricant, est indispensable pour l'utilisation correcte du scarificateur.

Le manuel d'instruction contient également les modalités de fonctionnement, les soins de machine et son entretien.

Attention! En raison d'un danger physique de l'utilisateur le scarificateur mai pas être utilisés pour les activités suivantes: pour tailler les buissons, pour le découpage et la rupture de cirrus, des pelouses sur les toits ou dans des boîtes à fleurs et pour rupture de l'arbre et des segments de couverture. En outre le scarificateur peut pas être utilisé comme une motobineuse pour les bosses de nivellement dans le sol, comme par exemple taupinières. Pour des raisons de sécurité du scarificateur mai pas être utilisé comme une unité d'entraînement pour d'autres outils et des troussees d'outils de toute sorte.

Autres risques et précautions

Offenser l'éclairage local.

Un éclairage insuffisant met en évidence un risque de sécurité élevé.

Assurez-vous d'avoir un éclairage suffisant tout en travaillant avec l'appareil.

Élimination

Conseils pour l'élimination ne peut être lu à partir des pictogrammes sur le périphérique et sur l'emballage. Une description de chaque sens ne peut être trouvée dans le chapitre "appellations".

Besoins d'utilisateur

L'utilisateur doit lire attentivement le manuel d'utilisation avant de l'appareil.

Qualification

Outre une introduction à grande échelle par une personne compétente, aucune qualification particulière pour l'utilisation de l'appareil est nécessaire.

Age minimum

Le dispositif de mai seulement être utilisé par des personnes non moins que l'âge de 16 ans. Pour la seule exception que l'utilisation est effectuée dans le cadre d'un apprentissage pour apprendre la capacité tout en étant supervisé par un instructeur, un jeune est admis à l'usage.

Mise en place / mise en service

Retirez l'emballage de l'scarificateur et monter le premier pilier du bas, puis le pilier du haut avec les vis et les écrous moletés fournis. Maintenant attacher le sac collecteur de mousse, qui peut être accroché dans le corps de l'appareil lorsque le couvercle du transport est levée.

Appliance (Fig 1-4)

Attention: Vérifier le niveau d'huile avant chaque opération!

La qualité de l'huile à moteur est indispensable pour corriger la variation de puissance et de longévité. Utilisez uniquement des lubrifiants de qualité convenable et en haut, lubrifiants abusive de détruire l'appareil et conduire à expiration immédiate de la garantie (un lubrifiant synthétique

multi partielle but de la spécification SAE 10 W 40 est conseillé). Pour des raisons de livraison, il peut arriver qu'il n'y a pas ou seulement peu d'huile à moteur dans la machine (remplissage d'essai de magasin). **Le niveau d'huile doit être vérifiée avant chaque opération en tout cas!** Pour le check-up et pour la correction du niveau d'huile mettre l'appareil en position horizontale sur un terrain. Toujours veiller à l'environnement lorsque vous videz l'huile à moteur et de l'essence: Utilisez des contenants adéquats pour remplir et de collection. Éviter toute fuite incontrôlée de l'essence ou du pétrole!

- Retirer le pendage de pétrole bâton (11) en dévissant.
- Remplissez pétroliers jusqu'à ce que la marque "Max" (Fig.4) et vérifier le bon niveau (le niveau d'huile à moteur devrait toucher le dernier mur sur le col de remplissage d'huile). Ne surchargez pas en raison d'une position inégale du dispositif.
- Visser le DIP huile anti-adhésive (11) back in
- Dans le cas où vous voulez pour vidanger l'huile moteur (changement d'huile, des soins de machine, etc) enlever l'huile dip-stick (11) et dévisser le bouchon de vidange d'huile (12). **Toujours garder DIP pétrole bâton et orifice de remplissage, trou de vidange et la vis de vidange clean!**
- Remplissez le carburant en enlevant le bouchon du réservoir de carburant (3) et le remplissage de carburant (essence sans plomb avec un minimum de 90 octanes) jusqu'à la moitié de la hauteur de la crépine de carburant. Eviter tout contact cutané avec des carburants! Toujours l'esprit de carburant propre et non pollué! Fermer le couvercle du réservoir à fond après chaque remplissage et de check-up procédure.
- Déplacer l'appareil à la zone qui doit être immolé.
- Vérifier si toutes les parties sont serrées fermement et d'éventuels dommages.
- Vérifiez le filtre à air au complet (1) sur une éventuelle contamination (pas nécessaire si le dispositif est nouveau). Tous les composants du filtre à air (1) doivent toujours être à l'abri de toute contamination - éther de pétrole de détergent (note à la fiche de sécurité du fabricant!).
- Mettre la hauteur de travail de réglage 18 (levier) en position de lancer et d'ouvrir le robinet de carburant (13). Vérifiez la prise de bougie d'allumage (10) sur ajustement serré.
- Mettre le starter bras (5) en position "ON".
- Tirer la barre de mort (16) à la poignée.
- Tirer la poignée du démarreur Now (7) efficacement tout en gardant une distance suffisante de l'appareil, et laissez-la glisser lentement. Après maximale 5 pull-out tests, le moteur doit démarrer.
- **Attention: Garder la barre de mort active.**
- Définir vos souhaité Profondeur de travail en tirant sur la hauteur de réglage 18 (levier).
- Mettre le starter bras (5) dans la position "off".
- Régler la vitesse souhaitée de travail en tirant le levier de régulation (17).

Attention! Dès que le moteur tourne l'axe de coupe est actif aussi!

Attention! Départ le plus bas approprié Profondeur de travail d'abord!

Position A: (+10) position de départ (lames courir librement) Position B (-15) se gratter et se peigner plus haute position (profondeur de travail)

Choisissez entre des profondeurs de travail suivants:

Profondeur de travail +10 mm
Profondeur de travail 0 mm
Profondeur de travail -2 mm
Profondeur de travail -4 mm
Profondeur de travail -8 mm
Profondeur de travail -10 mm

Profondeur de travail -13 mm

Profondeur de travail -15 mm

(Chiffres approximatifs selon les conditions du sol!)

Au cours de la procédure de travail toujours faire attention au refroidissement et à l'air de combustion étant soutiré en permanence (feuilles pouvez brancher le tube d'aspiration). Aussi faire attention à la sortie des fumées fonctionne bien.

Fin du travail ou les pauses

Après avoir terminé le processus de scarification dernier laissez tourner la machine pour un autre 1 à 2 minutes de la vitesse de la marche au ralenti à vide. Moteur refroidit un peu de cette façon.

Arrêt du moteur

- Lâchez-vous de la barre de mort
- Fermez le robinet de carburant

Conseils de sécurité pour l'inspection et des soins de machine

Gardez à l'esprit que l'essence et d'huile mai pas de fuites - porter des gants de protection tout en travaillant avec la broche de la scarification!

Après chaque utilisation nettoyer le scarificateur et en particulier la broche!

L'entretien, les soins de la machine, la réparation, l'entreposage

- Assurez-vous que tous les écrous, broches et les vis sont bien fixées et que l'appareil est en bon état de marche.
- Ne rangez jamais le scarificateur à essence dans le réservoir dans un bâtiment I, dont les vapeurs d'essence peuvent éventuellement entrer en contact avec feu ouvert ou d'étincelles.
- Laisser le moteur refroidir avant de stocker le scarificateur dans des pièces fermées.
- Pour éviter les risques d'incendie garder le moteur, l'échappement et la zone autour du réservoir d'essence sans la mousse, l'herbe, les feuilles ou les fuites de graisse (huile).
- Vérifier la mousse et le dispositif de collecte de l'herbe sur l'abrasion ou la perte de fonctionnalité régulièrement.
- Remplacer usés ou endommagés des pièces pour des raisons de sécurité.
- Au cas où il n'y a aucune fuite de carburant pour toujours ça dehors! Attention à l'environnement!

Procédez comme suit:

Dévissez le bouchon de vidange à la cuve du flotteur du carburateur. Drain de carburant, visser le bouchon de retour à (utiliser des récipients appropriés!)

Permettez-êtr subir des réparations effectuées par des professionnels formés uniquement.

Toujours faire attention à tous les conseils de sécurité mentionnées!

Pour un bon fonctionnement de vos soins machine scarificateur régulier est indispensable.

En particulier la broche de scarification et les composants d'entraînement DOIVENT être maintenus pour ÉVITER des dommages ou même des accidents. Before vous démarrez soins machine, vous devez:

- **Retirer la prise de bougie d'allumage**
- **Mettre en place la machine dans une position de sécurité**
- **Attendez sur le moteur ayant refroidi**

Scarification broche

Pour avoir accès à la broche que vous avez à :

- Soulevez le scarificateur avec le pilier d'orientation et d'inclinaison sur les voues avant.
- Assurer le scarificateur dans cette position contre

- rouler tout seul.
- Après chaque utilisation de vérifier les pales et l'axe de coupe sur l'usure et les dommages.

Cleaning

Après chaque nettoyage (arrosage à l'eau, en particulier avec un nettoyeur haute pression) de lubrifier tous les points de lubrification et de laisser le scarificateur à courir pour une autre 1 à 2 minutes, de sorte que l'eau qui est entrée peuvent être sauvegardés à nouveau. Essuyez le moteur avec un chiffon seulement. Évitez l'arrosage de la pression d'eau élevée, car l'eau peut pénétrer la bougie d'allumage, le carburant et le système de lubrification et causer des erreurs.

Stockage

Si le scarificateur n'est pas utilisé pendant une période plus longue les étapes suivantes devraient être menées:

Nettoyage en profondeur et en soirée les défauts dans les travaux de peinture. Lubrifier les points de lubrification et de laisser le scarificateur courir pendant 1-2 minutes. Scarificateur broche et du châssis doivent être injectés avec l'huile anti-corrosive.

Arrêt et stockage

Ne basculez pas scarificateur avant, en arrière ou sur le côté pendant le transport, la pose ou de stockage. Ne pas conserver dans des chambres humides scarificateur, dans les chambres où l'engrais est entreposé dans les granges ou des chambres voisines. Si inclinée, de l'huile moteur peut pénétrer dans la chambre de combustion et comme une conséquence des difficultés d'allumage et la carbonisation du pétrole mai se produire. Risque de corrosion lourds.

Détails techniques

Moteur de la construction	1 cylindre 4 mouvement OHV
Max. Puissance	2.2 kw/3HP max. Par 3600 min ⁻¹
Capacité	118 ccm
Largeur de travail	400 mm
Collection bag volume	48l
Carburant	Essence sans plomb 1,61
Bruit valeur	LWA 96 db
Poids	Approx. 34 kg
Numéro d'article	95140

Localisation du défaut et du dépannage

Dans le cas où il y a des défauts sur votre scarificateur qui nécessitent une intervention plus vaste, toujours laisser votre centre de service autorisé à le corriger. D'intervention incorrect peut causer des dommages. Si les défauts ne peuvent être effacées par les étapes de dépannage décrites, contactez votre centre de services, s'il vous plaît.

Défauts	Raison	Dépannage
Moteur ne tourne pas	Arrêtez mettre pas en position "L" (ON), le robinet de carburant fermé, étroit bras ouverts étincelle de prise de courant n'est pas branché, la bougie d'allumage polluées ou défaut, d'une électrode à distance erronée, de réservoirs de carburant vides, le carburant est vieux	Déplacez interrupteur d'arrêt en position "I", ouvrez robinet de carburant, fermez étroit bras. Fichez dans la prise de bougie d'allumage, nettoyez ou changez les bougies, réglez la distance d'électrode à 0,7-0,8 mm, remplissage de carburant, remplacez le vieux carburant par de nouveaux
Moteur s'éteint après le démarrage	Filtre à air pollué, la distance électrode de la bougie trop gros, la bougie d'allumage polluées ou défaut	Nettoyez le filtre à air, réglez la distance d'électrode à 0,7-0,8 mm, nettoyez ou changez la bougie d'allumage
Moteur a des ratés	Etincelle de prise de courant ou le câble lâche, filtre à carburant pollué, la ventilation de l'air dans le bouchon branché, filtre à air pollué, le vieux carburant	Fichez dans la prise de bougie d'allumage hermétiquement dans la bougie, le titulaire d'allumage câble antivol, crépine de carburant propre, remplacer le bouchon de carburant, nettoyez le filtre à air, remplacez le vieux carburant par de nouveaux
Moteur a des ratés à grande vitesse	Distance électrode de la bougie d'allumage trop petit	Choisissez électrode distance à 0,7-0,8 mm
Moteur a pas assez de puissance	Filtre à l'air pollué, mandrin scarification est ralentie par des objets étrangers	Nettoyez le filtre à air, enlevez les corps étrangers de broche
Le moteur tourne trop chaud	Le système de ventilation restreinte, pas assez d'huile à moteur, filtre à air pollué	Nettoyez la grille de l'air et les ailettes de refroidissement, huile moteur recharge, nettoyez le filtre à air
Scarification broche ne fonctionne pas	Spindle obstrué par des objets étrangers	Enlevez les corps étrangers, examinez de broche sur les dommages
Spindle pilote ne fonctionne pas	Courroie trapézoïdale est lâche ou usée, l'embrayage centrifuge est usé	Remplacez courroie en V, centre de services de contact
Profondeur de scarification est trop faible	Profondeur de scarification trop faible, des lames émoussées	Définissez la profondeur de scarification, renouvelez les lames



CZ PŘED POUŽITÍM TOHOTO PRODUKTU SI PROSÍM PŘEČTĚTE TUTO PŘÍRUČKU.

A.V. 2 I KDYŽ CELÝ MANUÁL JE TENKÁ BROŽURKA JE CHRÁNĚN AUTORSKÝM ZÁKONEM. PLAGIÁTORSTVÍ NENÍ POVOLEN PRO TUTO BROŽURKU.

CZ **Máte TECHNICKÉ PROBLÉMY? NEBO NÁROKY? POTŘEBUJETE NÁHRADNÍCH SOUČASTÍ NEBO SEZNAM INSTRUKCE?**
 Prosím navštivte naše webové stránky www.guede.com, a potom najít službu, budeme poskytovat naše služby co nejdříve. Pomozte nám zlepšit. Ve snaze získat více informací o produktu, potřebujeme znát sériové číslo výrobku, číslo a rok výroby. Veškerá data je možné získat na název desky. Pro urychlení odpovědi, uveďte, prosím, níže uvedené informace.
 Pořadové číslo: _____ Produkt číslo: _____ Rok výroby: _____
Telefon: +49 (0) 79 04/700-360 Fax: +49 (0) 79 04/700-51999 E-Mail: support@ts.guede.com

LOGO:

Značení pro identifikaci:

	
Tento výrobek splňuje evropské normy	Bezpečnost je zajištěna technické inspekce agentury (TUV)



Zákazy:

	
Obecně zakázána (ve spojení s jinými piktogramy)	Uchovávejte mimo dosah zdrojů ohně
	
Nepoužívejte výrobek v uzavřených prostorách	Měli byste recyklovat maziv a benzen, protože jsou škodlivé pro životní prostředí.
Nepoužívejte výrobek v uzavřených prostorách	Měli byste recyklovat maziv a benzen, protože jsou škodlivé pro životní prostředí.



Upozornění:

	
Výstraha/Pozor!	Varování vysokého napětí
	
Když motor pracuje, může být nebezpečné složky	Opatrnost vysoké teploty na povrchu
	
Upozornění: hořlavé látky	Upozornění: mobilní mechanické díly
	
Upozornění: lidé musí být dostatečně vzdálena	Upozornění! Listy jsou ostré.
	
Měli byste se odpojit svíčku zásuvky před údržbu.	



Požadavky:

	
Přečtěte si brožuru před použitím.	Použít ochranu uší a oči.







Ochrana životního prostředí:

	
Profesionální čištění odpadních	Kartónové obaly lze recyklovat na některých stanicích recykl
	
Elektronických přístrojů, které jsou škodlivé a nebezpečné, nebo by měl být recyklován v pevných recykl stanic.	

Balení:

	
VLHKOSTI NEPOVOLENO	BALÍČEK STRANU JE
	
Interseroh 85484	
System recyklace Interseroh má pevně stanovený počet ochrany	

Technická specifikace:

	
Kapacita lahví	Maximální výkon motoru
	
	
Platný šířka	Kapacita sáčku

	
Hodnoty hluku	Zkontrolujte, zda hladina oleje pravidelně

Certifikace jakosti:

TÜV Süd Product Service gmbh -
Ridlerstrasse 65 80339 München - Německo

Zařízení

Motor kdo trhá GV 2400 SL s vysokou kapacitou je benzín kdo trhá na odstranění trávy (včetně rostlinných zbytků, mech, plevel) z trávníku.

Zařízení (dle aktuální série)

4-taktní motor má vysokou kapacitu a řezačky včetně má vysoké kvality s 18 ocelových lamel, 7-úrovně nastavení výšky (0/-2/-4/-8/-10/-13/-15 mm), další nastavení výšky v dopravě (+10 mm), a flexibilní hlavní pilíř. Tělo stroje je vyrobeno z kombinace oceli a plastu.

Technické specifikace (obr. 1-3)

1. Vzduchový filtr
2. Karburátor
3. Víko palivové nádoby
4. Kanistr pohonných hmot
5. Zavírání rukou
6. Kolečka taška
7. Rukojeť startéru
8. Malé sítko pro studený vzduch
9. Ochranné výfuku před kontaktem
10. Zapalovací svíčka, zásuvka pro zapalovací svíčky
11. Šroub pro výplň motorového oleje - olej stick
12. Vypouštěcí šroub pro motorový olej
13. Ventil paliva
14. Horní část z hlavních pilířů
15. Spodní část hlavní pilíře
16. Mrtvý muž bar
17. Regulační pákové
18. Úpravě úrovně výšky

DE, ES prohlášení o shodě

My,

Güde gmbh & Co. KG

Birkichstraße 6,

74549 Wolpertshausen,

Německo,

prohlašuji, že uvedené výrobky jsou v souladu s příslušnými a nezbytné bezpečnostní a zdravotní požadavky směrnic ES, v závislosti na jejich konstrukci a výrobu, stejně jako jejich modely.

Pro jakékoliv změny výrobků bez předchozího upozornění od nás, bude toto prohlášení pozbývá platnosti.

Označení výrobků: GV 2400 SL, díl číslo: 95140

Datum/podpis závodu: 02 prosince 2009

Signatáře informace:

Mr Arnold, Business manager



Technická dokumentace: J. Bürkle FBL; QS

Příslušných směrnic ES:

2006/42/EC

2004/108/EC 2000/14/EC

1907/2006/EC

2002/95/EC 94/62/EC 2004/12/EC

Ostatní harmonizované normy:

EN 13684:2004

EN ISO 14982:1998

K dispozici standardní

E11*97/68SA*2004/26*0850*00

Záruka

Tato záruka se vztahuje pouze na vady způsobené vady materiálu nebo špatné výroby. V případě takové vady, měli byste poskytnout původní převzetí včetně data nákupu. Nesprávného použití, např. přetížení zařízení, použijte násilné poškození prostřednictvím vnější síly nebo ostrými předměty, jsou vyloučeny z této záruky. Neznalost pokyny a normální oděru jsou také nepřijatelné.

Všeobecné bezpečnostní tipy

- Přečtěte návod pečlivě.
- Seznámit a správné nastavení se použití prostředku.
- Nikdy dovolit děti nebo jakékoli jiné osoby, které nevědí pokyny pro používání kypřič.
- Místní předpisy mohou stát se minimální věk pro uživatele.
- Nikdy trhat při jiných osob, zejména pro děti a zvířata jsou na dosah. Vzpomene, se strojem provozovatele nebo na uživatele je odpovědný za nehody s jinými osobami nebo jejich majetku.

Před bezpečnostní opatření

- Při drásající nosit vždy správné boty a dlouhé žehlič. Nejsou trhat katolického nebo na základě sandály.
- Kontrola oblasti, v níž stroj je supposed to be a odstranit veškeré použité na předměty by mohlo být zachycena nebo vrhané.
- Upozornění: benzín je vysoce hořlavé: sklad benzínu pouze v rámci určeného kontejnerů.
- Tankovací mimo pouze a nemají kouře při tankování.
- Vyplňte benzinu před vámi spustit motor.
- S živin lepším způsobem.
- Při spouštění motoru běh nebo když kypřič je zahřátými plynu szp nelze otevřít nebo benzin opět naplnit.
- V případě, že některé benzinu má overflowed, nebudou snažit spustit motor.
- Namísto stroj musí být odstraněny ze zaplavené oblasti do benzínu. Jakékoli zapalování testu, musí být zabráněno do benzinové výparu z mít.
- Z bezpečnostních důvodů je plyn nádrž a dalších plynů stropů musí být nahrazeny, pokud poškozeny.
- Nahradit defective resundu tlumiči.
- Před použitím vždy chování vizuální kontrolu, zda řezné nástroje, upevňovací prvky a celá čepel balíčku jsou opotřebované nebo poškozené. K zamezení aktivní síly, opotřebované nebo poškozené řezné nástroje a upevňovací prvky mohou být nahrazeny pouze partii.

Tipy na počáteční bezpečnosti provozu

- Nejsou chtěl spalovací motor do uzavřených prostorách, kde nebezpečné oxidu uhelnatého může hromadit.
- Trhat pouze v denním světle, nebo v dobrém umělé osvětlení. Je-li to možné použití na mokré trávě je třeba se vyhnout.
- Vždy dbát o správné stálé místo na úbočí hor.
- Pohybovat se strojem v chůzi pouze tempem.
- U strojů na kola: vždy trhat celé strání, nikdy do vrchu nebo z kopce.

- Prosím, zvláště když jste pečlivá měnit směr jízdy na úbočí hor.
- Nejsou příliš trhat na strmém úbočí hor.
- Je obzvlášť opatrní při vás zvrátit kypřič nebo když vám pull it up sami pro sebe.
- Zastavení kypřič čepel, pokud kypřič musí být nakloněné v případě přeprava na jiném povrchu než tráva a když se přesouvá kypřič do a z povrchu trhat.
- Nikdy nepoužívat na kypřič s poškozenou ochranná zařízení a ochranné mřížky všechny případné nebo bez ochranných zařízení, například dopad desky a/nebo mechy a tráva prostředky sběru.
- Nemění nařízení nastavení motoru, nebo nemění motoru nad.
- Spustit motor pečlivě podle návodu výrobce. Paměti zachování dostatečné vzdálenosti mezi nohy a kypřič.
- Když jste spustit motor se kypřič mohou být nakloněné, pokud kypřič má být zrušeno v procesu. V takovém případě náklon pouze pokud jde o to je naprosto nezbytné, a to pouze odvrácena na straně od uživatele.
- Nikdy pohybovat tvých rukou nebo nohou nebo pod vinifikace částí. Vždy vést vzdálenost k jejich emisní díry.
- Nikdy výtahu nebo mít při spouštění motoru kypřič běhu.
- Uvedení motoru i táhnou stanovi zapalovacích plug zásuvky: máte před sebou uvolnit blokovacím bar nebo odstranění překlenout vyzářování trubice. Máte před sebou kontrolu kypřič, čisté, nebo práce na ní.
- Pokud zahraniční objekt byl hit, vyhledávání na kypřič za škody a provedení nezbytných oprav předtím, než vám začátek nad a práce s kypřič znovu.
- Pokud se kypřič začíná se vydávají v rámci neobvyklé způsobem, že okamžité kontroly je zásadní.
- Vypnutí motoru pokud vám odstranit sami sebe z kypřič nebo před vámi tankovací.
- Palivo setřepná musí být uzavřena: poloha nebo 0.

Žádost podle předpisů

Co je drásající?

Drásající je hluboké čištění se začistiřovače. Svislicí části zprávy začistiřovače z dynamiky, mechy a ploché rostoucí plevle. Ovzduší, vody a živin může přijít až k pokutě samého základu znovu.

Proč by měla jste trhat?

Všechny tyto různé průběžně během roku počasí vést k akumulaci a usušte mrtvých plevle a mechy, způsobit jinému z začistiřovače. Samého základu nemůže pojmut žádné živiny, vody nebo vzduchu dostatečně. Na začistiřovače odpad pryč. Svislicí oddíl otevírá vozovkou, odstraňuje dynamiky a zaručuje, že tímto způsobem travou budou zásobovány lepším způsobem živin.

Jak byste trhat?

V případě silně tkané trávniky byste měli trhat jednou podélně a jednou napříč. Tyto práce je třeba provádět dvakrát ročně. Nejlepší čas na jaře, když vozovce, nezmrazená a v pozdním létě do konce září. Jste neměl trhat jakékoli později než ta, takže na začistiřovače zůstává pro případné silné zimy. Vyzářovaného materiál musí být odstraněny z začistiřovače v každém případě. Po musí být drásající péče zabroušenou přijata nebyla nenastavený až na 4 nebo 5 dní, ještě není na povrchu.

K zamezení burn out způsobené intenzivní sunrays, sucha je nutno čelit vážně. Na benzin kypřič je vhodný pro všechny soukromé použití v domě a koníčkem zahrada. Jako kypřič pro dům a zahrada koníčkem jsou považovány pouze takové,

kteří nejsou používány pro delší než 50 hodin ročně a že používají hlavně pro péči o trávy nebo trávniky, ale ani pro veřejné důvodů, parky, sportoviště, stejně jako není pro zemědělství a lesnictví. V návodu k obsluze Lepicí výrobce má zásadní význam pro správné používání kypřič.

V návodu také obsahuje odkazy na provoz, stroj péče a údržbu.

Pozor! Kvůli fyzické nebezpečí pro uživatele je kypřič nesmějí být použity pro následující činnosti: pro odštěpování z keře, k bourání a rozbíjení cirkusů, s výhledem na trávniky nebo kvino krabice a pro rozbítí stromu a zajišťovací segmenty. Navíc může být kypřič není používán jako motorový kultivátor pro vyrovnávání boule v zemi, jako například molehills. Z bezpečnostních důvodů se kypřič nesmějí být použity jako pohonné jednotky pro další nástroje a nářadí sestavy všeho druhu.

Zbývající bezpečnostní rizika a

Místní Nevhodné osvětlení

Dostatečné osvětlení, přináší vysoké bezpečnostní riziko.

Zajistit dostatečnou při práci s osvětlovací zařízení.

Likvidace

Poradenství pro likvidaci lze přečíst z piktogramy na zařízení a obal. Popis všech smyslu lze nalézt v kapitole "označení".

Uživatelské požadavky

Uživatele, musí v návodu pečlivě přečíst před využití zařízení.

Kvalifikace

Vedle rozsáhlé příslušná osoba úvod: žádné zvláštní kvalifikaci pro využití tohoto zařízení je nezbytné.

Minimální věk

Zařízení mohou být použity pouze osobami, které nejsou mladších 16 let. Pro pouze výjimkou, že se zvyklostem se provádí v průběhu apprenticeship pro učení schopnost sice pod dozorem instruktor, je mládež připuštěné k použití.

Zřízení/počáteční operaci

Odstranit z balení kypřič a vložte na dně pilíře první a pak horní pilíře se šrouby a knurled ořechy. Připojte nyní sobí sběr vaku, které lze do těla zvláštní zařízení pokud přeprava krytí je bude zrušena.

Spotřebiče (obr. 1-4)

Pozor: Kontrola ropy úroveň před každou operaci!

Kvalita motorového oleje je nezbytné pro správnou dobu životnosti motoru a nárůstem. Pouze s nejvyšší jakostí vhodné a maziv, maziva zničit zařízení, což by vedlo k okamžitým uplynutí záruční a dílčí syntetické více o specifikaci účel mazivo SAE 10 W 40 je doporučená). Pro dodávky důvodů by mohlo dojít, neexistuje žádná nebo jen málo motorového oleje v stroj (plnění, pro in-shop zkoušky). **Na olej úrovni má na být kontrolován před každou operaci v každém případě!** Ke kontrole a pro nápravu se

olej úroveň postavít v horizontální poloze zařízení na ještě terénu. Vždy péče o životní prostředí, když jste nenaloženého motorového oleje a benzínu: za použití vhodné nádoby na obsazování a shromažďování. Zabránilo nekontrolovanému úniku z benzínu nebo olejí!

- Odstranění oleje stick (11) o demontáž.
- Na oleji až do naplnění značka "maximální" (obr. 4) a kontrolovat správnost úrovně (motor úrovní by měla dotýkat oleje poslední živici na olej plnivo krku). Nejsou lichý přeplnění díky poloze zařízení.
- Šroub oleje stick (11)
- V případě vaší zpět. chtějí mozků motorového oleje (Olej změny, stroj péče atd.) stáhnout olej stick (11) a oleje mozků konektor (12). **Vždy držet olej stick a plnicího otvoru, odliv mozků otvor a šroubu čistě!**
- Vyplňte paliva, palivové nádrže úběrem szp (3) a plnění paliva (benzinových věst zdarma, přičemž 90 oktan minimální) až do poloviny výšky paliva umístěn. Zamezit styku pokožky s palivy! Vždy myslí čistitelný a neznečištěná palivo! Blízko k nádrži szp důkladně po každém plnění a kontrolu až postupem.
- Pohyb zařízení na oblasti, která je třeba trhat.
- Kontrolu, zdali všechny části jsou zpřísněny pevně a možné škody.
- Kontrola celého vzduchový filtr (1) na možnou kontaminaci (není nutné, pokud je zařízení nové). Všechny součásti vzduchový filtr (1) vždy musí být bez jakéhokoli znečištění-detergentech petrolether (poznámka o bezpečnosti skutečnosti listu výrobce!).
- Uvedení pracovní výšce úpravu páky (18) v počátku postoj a otevřené paliva klapka (13). Kontrola jiskry plug objímce (10) na nabitý fit.
- Je sytič vložit složku (5) v poloze "dne".
- Mrtvého muže bar (16) se silami.
- Nyní se táhnou předkrm silami (7) při zachování dostatečné vzdálenosti od prostředku, a nechte sklouznout pomalu zpět. Po maximální 5 táhnou zkoušky motoru by měla zahájit činnost.
- **Pozor: keep mrtvého muže bar aktivní.**
- Soubor vaše požadované pracovní hloubky vytáhnout do výšky o úpravě páky (18).
- Je sytič pohybovat paží (5) do polohy "vypnout".
- Nastavte požadované pracovní rychlosti o vytáhnout nařízení páky (17).

Pozor! Jakmile motor běží na separátorem vřetenobuněčný působí příliš!

Pozor! Nejnižší vhodné pracovní hloubky první!

**Postavení A (+10) od začátku postoj (stírátek jezdit volně)
Postavení B (-15) hrabání a česací postoj (nejvyšší pracovní hloubka) vyberou**

Mezi tyto pracovní hlubiny:

Hloubka pracovní +10 mm
Hloubka pracovní 0 mm
Hloubka pracovní -2 mm
Hloubka pracovní -4 mm
Hloubka pracovní -8 mm
Hloubka pracovní -10 mm
Hloubka pracovní -13 mm
Hloubka pracovní -15 mm

(Přibližné údaje záviset na půdní podmínky!)

**Během pracovní postup vždy a ze spalování chlazení vzduchu se odebírá neustále (listy lze plug sací trubka).
Rovněž věnovat pozornost digestoři výústce běží hladce.**

Ukončení pracovní činnosti nebo přerušení

Dokončil poslední drásající procesu chtěl stroj pokusu o další 1 až 2 minut na volnoběžných otáčkách se bez zatížení. Motor fr stanoví trochu tímto způsobem.

Zastavování motoru

- Jsou mrtví chtěl jít
- Blízko paliva člověka bar

Bezpečnostní ventil tip pro kontrolu a stroj péče

Vede k tomu, že benzínu a oleje, který nesmí hermetickou oblečeny do ochranných rukavic při práci s drásající vřetenobuněčný!

Po každém použití očistit kypřič a zejména vřetenobuněčný!

Údržba, stroj péče, opravy, uskladnění

- Ujistit, že všechny ořechy, špendlíky a šrouby fit napevno a že prostředek bude do bezpečné pracovní podmínky.
- Nikdy uskladněte kypřič v nádrži s benzinovým uvnitř budovy I, které benzinové výpary mohou případně spojit s otevřeným ohněm nebo jisker.
- Nechte vychladnout motoru stanoví před vámi uskladněte kypřič v uzavřených prostorách.
- K zamezení požáru udržení motoru, výfukovém a oblast kolem benzinové nádrže bez mechy, tráva, listí nebo unikající tuk (ropa).
- Kontrola mechy a tráva výběr zařízení na oděr nebo ztráta funkce pravidelně.
- Nahradí opotřebované nebo poškozené části z bezpečnostních důvodů.
- V případě tam je jakékoli palivo do mozků vždy tak učinit mimo! Paměti prostředí!

Postupujte takto:

Tento odliv konektor na plovákových komora karburátor. Odliv paliva, šroubu na funkci plug zpět v (použití vhodné nádoby!)

Vznikem necht' opravy provádět vyškolenými profesionály pouze.

Vždy paměti všechny zmíněné bezpečnosti tipů!

Pro správné fungování vašeho kypřič pravidelně stroj péče je zásadní.

Zejména drásající vřetenobuněčný a řídit komponenty musejí být zachován, aby nedošlo k poškození nebo dokonce nehod.

Máte před sebou start stroj péči musíte:

- **Táhnou zapalovacích plug zásuvka**
- **Zavést do bezpečné polohy stroj**
- **Čekat na motoru ochlazení s**

Drásající vřetenobuněčný

Mít přístup k vřetenobuněčný musíte:

- Zrušení kypřič s pokyny a náklonu pilíře za přední kola.
- Zajištění kypřič v této pozici proti postupové pryč.
- Po každém použití zkontrolovat stírátek a separátorem vřetenobuněčný na oděr nebo poškození.

Úklid

Po každém čištění (postřikem stanovi s vodou, zejména s vysokým tlakem čistší) všech bodů mazání a nechat kypřič pokusu o další 1 až 2 minut, takže vody, které vstoupily lze provádět znovu podpořili. Otfete motoru stanovi s tkaninou pouze. Zabránit postřikem stanovi s vysokým tlakem vody, protože vody může vstoupit do jiskry konektor, paliva a mazací systém a příčiny chyb.

Skladování

Jeli se nepoužívá kypřič na delší dobu tyto kroky by měly být prováděny:

Důkladné vyčištění a večeř, vady v malířské práce. Mazání a nechat kypřič trvá 1-2 minut. Kypřič vřetenobuněčný a u podvozku se na být nastříknuty s antižíravých oleje.

Uzavření dolů a skladování

Nemají sklon kypřič vpřed, zpátky nebo po stranách během přepravy, uvedení dolů nebo skladování. Neskladují kypřič ve vlhkých místnosti, v místnostech, ve které bylo skladováno vyluzích je, v celkem nebo přilehlé místnosti. Pokud nakloněné, motorového oleje může vstupovat do spalovacího prostoru a v důsledku vznícení potíže a olej původ může dojít. Nebezpečí těžké korozi.

Technické detaily

Konstrukci motorů	1 lahve 4 čtyřdobý OHV
Maximální výkon	2.2 kw/3HP maximální při 3600 min ⁻¹
Kapacity	118 cm
Platné šířka	400 mm
Sběr vak objem	48l
Paliva	Benzinu vést bez 1.6l
Hlukové hodnoty	LWA 96 db
Hmotnosti	Přibližně 34 kg
Číslo článku	95140

Problémy, důvody a nedostatky

V případě, že existují závady na vaši kypřič vyžadují větší zásahy, které vždy chtěl vaši povolení provozu střediska stanovit. Nesprávná intervence může způsobit škodu. Pokud závady nelze schválený popsaných nedostatků kroky, prosím, kontaktujte vaše služby střediska.

Poruchy	Důvod	Nedostatků
Motoru není chod	Spínače nejsou v pozici "1" (o), paliva ventil uzavřen, sytičem v činnosti rameno otevřít jiskry plug zásuvka není připojují, jiskrou plug znečištěné nebo vada, elektrody vzdálenost nesprávné, palivová nádrž prázdná, paliva je starý.	Spínače pohybovat do polohy "1" otevřené paliva ventil, v blízkosti sytičem v činnosti rameno. Konektor s jiskrou plug zásuvky, čistitelný svíček nebo změnit, scéna elektrody vzdálenost 0.7-0.8 mm, naplňte paliva, nahradí staré palivo nové.
Motoru zhasne po startu	Vzduchový filtr znečištěné, vzdálenost zapalovací elektrody plug příliš velké, jiskrou plug znečištěné nebo vada.	Čistý vzduchový filtr, scéna elektrody vzdálenost 0.7-0.8 mm, čisté, změna jiskry konektor.
Motoru je selhání zapalování	Zážehový plug zásuvky nebo kabelové televize bez obalu, palivo umístěn znečištěné, letecká ventilace v paliva szp připojen, čistíč vzduchu znečištěné, paliva staré.	Konektor v jiskry plug zásuvka napevno do jiskry konektor, zablokování zapalovací kabely držitele, čisté palivo umístěn, nahradit palivo cap, čistitelný vzduchový filtr, nahradit staré palivo nové.
Motoru při vysoké rychlosti bylo selhání zapalování	Vzdálenost zapalovací elektrody plug příliš malé.	Soubor elektrody vzdálenost 0.7-0.8 mm.
Motoru nebyl dostatečný výkon	Vzduchový filtr znečištěné, drásající vřetenobuněčný se zpomalil zahraničních věcí.	Čistý vzduchový filtr, vyjměte cizí předměty z vřetenobuněčný.
Motoru běží příliš horké	Větrací systém omezená, což nestačí motorového oleje, vzduchový filtr znečištěné.	Čistý vzduch mřížky a chlazení ploutví, naplňte motorových olejů, čistý vzduch přefiltrujte.
Drásající vřetenobuněčný nefunguje	Vřetenobuněčný blokuje cizí předměty.	Odstranění zahraničních věcí, zkoumat vřetenobuněčný na škodu.
Vřetenobuněčný řidiče nefunguje	V-kotevnímu je volné nebo obnošené, centrifugální spojka opotřebované.	Nahradit V-pásu, kontaktní centrum služeb.
Drásající hloubka je příliš nízká	Drásající detailní nastavení příliš nízké, stírátek temně.	Soubor drásající hloubky, obnovit stírátek.

S K



PRED POUŽITÍM TOHTO VÝROBKU SI PROSÍM PREČÍTAJTE TÚTO PRÍRUČKU.

A.V. 2 I KEĎ SA CELÁ PRÍRUČKA JE TENKÁ BROŽURKA JE CHRÁNENÝ AUTORSKÝM ZÁKONOM. PLAGIÁTORSTVU NIE JE DOVOLENÉ PRE TÚTO BROŽURKU.

S K	Máte TECHNICKÉ PROBLÉMY? ALEBO NÁROKY? POTREBUJETE NÁHRADNÉ SÚČIASTKY ALEBO ZOZNAM POKYNOV?		
	Prosím navštívte naše webové stránky www.guede.com , a potom nájsť službu, budeme poskytovať naše služby čo najskôr. Prosím, pomôžte nám zlepšovať. V snahe získať viac informácií o výrobku, musíme poznať sériové číslo produktu, číslo a rok výroby. Všetky údaje možno získať od názvu dosky. Pre urýchlenie odpovede, uveďte, prosím, nižšie uvedené informácie.		
	Poradové číslo: _____	Produktové číslo: _____	Rok výroby: _____
	Telefón: +49 (0) 79 04/700-360		Fax: +49 (0) 79 04/700-51999
	E-mail: support@ts.guede.com		

LOGO:

Značenie pre identifikáciu:

	
Tento výrobok spĺňa európske normy	Bezpečnosť je zaistená technickej inšpekcie agentúry (TUV)



Zákazy:

	
Všeobecne zakázaná (v spojení s inými piktogramy)	Uchovávať mimo dosahu zdrojov ohňa
	
Nepoužívajte výrobok v uzavretých priestoroch	Mali by ste recyklovať mazív a benzén, pretože sú škodlivé pre životné prostredie



Upozornenie:

	
Výstraha/Pozor!	Varovanie vysokého napätia
	
Keď motor pracuje, môže byť nebezpečné zložky	Opatnosť vysokej teploty na povrchu
	
Upozornenie: horľavé látky	Upozornenie: mobilný mechanické diely
	
Upozornenie: ľudia musia byť dostatočne vzdialená	Upozornenie! Listy sú ostré.
	
Mali by ste sa odpojiť sviečku zásuvky pred údržbou.	

Požiadavky:

	
Prečítajte si brožúru pred použitím.	Použiť ochranu uší a očí.







Ochrana životného prostredia:



	
Profesionálne čistenie odpadových	Kartónové obaly možno recyklovať na niektorých staniciach recyklovať
	
Elektronické zariadenia, ktoré sú škodlivé a/alebo v prípade nebezpečného odpadu by mal recyklovať v pevných staníc recyklovať	

Balenie:

	
VLHKOSTI NIE JE DOVOLENÉ	BALÍČEK STRANOU NAHOR
	
Interseroh 85484	
Systém recyklácie Interseroh má pevne stanovený počet ochrany	

Technická špecifikácia:

	
Kapacita fľaš	Maximálny výkon motora
	
Otáčky motora	Váha
	
Platný šírka	Kapacita sáčku

	
Hodnoty hluku	Skontrolujte či hladina oleja pravidelne

Zariadenia

Motor kto trhá GV 2400 SL s vysokou kapacitou je benzín kto trhá na odstránenie trávy (vrátane rastlinných zvyškov, mach, burinu) z trávniku.

Zariadenie (podľa aktuálnej série)

4-taktný motor má vysokú kapacitu a rezačky vreteno má vysokej kvality s 18 oceľových lamiel, 7-úrovne nastavenia výšky (0/-2/-4/-8/-10/-13/-15 mm), ďalšie nastavenie výšky v doprave (+10 mm), a flexibilné hlavný pilier. Telo stroja je vyrobené z kombinácie ocele a plastu.

Technické špecifikácie (obr. 1-3)

1. Vzduchový filter
2. Karburátor
3. Veko palivovej nádoby
4. Kanister pohonných hmôt
5. Zatváranie rúk
6. Kolekcia taška
7. Rukoväť štartéra
8. Malé sitko pre studený vzduch
9. Ochranné výfuku pred kontaktom
10. Zapaľovacia sviečka, zásuvka pre zapaľovacie sviečky
11. Skrutka pre výplň motorového oleja - olej stick
12. Vypúšťacia skrutka pre motorový olej
13. Ventil paliva
14. Horná časť z hlavných pilierov
15. Spodná časť hlavné piliere
16. Mŕtvy muž bar
17. Regulačné pákové
18. Úprave úrovne výšky

ES vyhlásenie o zhode

My,

Güde gmbh & Co. KG

Birkichstraße 6,

74549 Wolpertshausen,

Nemecko,

vyhlasujem, že uvedené výrobky sú v súlade s príslušnými a potrebné bezpečnostné a zdravotné požiadavky smerníc ES, v závislosti na ich konštrukciu a výrobu, rovnako ako ich modely.

Na akékoľvek zmeny výrobkov bez predchádzajúceho upozornenia od nás, bude toto vyhlásenie stráca platnosť.

Označenie výrobkov: GV 2400 SL, diel číslo: 95140

Dátum/podpis závodu: 02 December 2009

Signatár informácie:

Mr Arnold, Business manager 

Technická dokumentácia: J. Bürkle FBL; QS

Príslušných smerníc ES:

2006/42/EC

2004/108/EC 2000/14/EC

1907/2006/EC

2002/95/EC 94/62/EC 2004/12/EC

Ostatné harmonizované normy:

EN 13684:2004

EN ISO 14982:1998

Číslo schválenia:

E11*97/68SA*2004/26*0850*00

Certifikácia kvality:

TÜV Süd Product Service gmbh - Ridlerstrasse 65

80339 München - Nemecko

Záruka

Táto záruka sa vzťahuje len na vady spôsobené chyby materiálu alebo zlé výroby. V prípade takejto chyby, mali by ste poskytnúť pôvodnej prevzatie vrátane dátumu nákupu. Nesprávneho použitia, napr preťaženia zariadenia, použité násilné poškodenia prostredníctvom vonkajšej sily alebo ostrými predmetmi, sú vylúčené z tejto záruky. Neznalosť usmernenia a normálne oderu sú tiež neprijateľné.

Všeobecné bezpečnostné tipy

- Pozorne si prečítajte návod.
- Zoznámime sa s nastavením a správne používanie prístroja.
- Nikdy nedopustí, aby deti alebo iné osoby, ktoré nevedia, návod na použitie kto trhá.
- Miestne predpisy môžu stať minimálny vek používateľa.
- Nikdy trhať aj ďalších osôb, najmä detí alebo zvierat, sú v blízkosti. Pamätajte si, že prevádzkovateľ zariadenia alebo užívateľ je zodpovedný za nehody s inými osobami alebo ich majetku.

Predchádzajúci bezpečnostné opatrenia

- Kým drávajúce vždy nosiť správne topánky a dlhé nohavice. Nechcem trhať naboso alebo vo svetle sandáloch.
- Pozrite sa na oblasti, na ktorých je stroj mal byť používaný na a odstrániť všetky predmety, ktoré by mohli byť zachytené alebo hodená.
- Upozornenie: Benzín je vysoko horľavý: benzín ukladať len v určených kontajnerov.
- Natankovať len mimo a nefajčiť pri tankovaní.
- Vypľňte benzínu pred spustením motora sa živiny v lepším spôsobom.
- Aj keď motor beží, alebo keď kto trhá je horúci plyn viečko nemusia byť otvorená alebo benzín byť naplnený.
- V prípade, že niektoré benzínu pretečie, nepokúšajte sa naštartovať motor.
- Namiesto toho stroj nesmie byť vyňaté z oblasti zaplavuje benzín. Ani požiar test musí byť zabránené, kým benzín plyny sú vyblednuté.
- Z bezpečnostných dôvodov nádrže a iné uzávery plynu, musí byť nahradené v prípade poškodenia.
- Vymeňte chybné tlmiče hluku.
- Pred použitím vždy vykonať vizuálnu kontrolu, či sú rezné nástroje, sú upevňovacie prvky, a celý balík čepeľ opotrebované alebo poškodené. Aby sa predišlo aktívnej sily, opotrebované alebo poškodené rezných nástrojov a upevňovacie prvky môžu byť nahradené iba sériou.

Bezpečnostné tipy pre počiatočnú prevádzku

- Nedovoľte, aby spaľovací motor bežať v uzatvorených miestnostiach, kde nebezpečný oxid uhoľnatý môže akumulovať.
- Trhať len za denného svetla alebo v dobrej umelé osvetlenie. Ak je to možné použitie na mokrej tráve sa treba vyhnúť.
- Vždy sa postará o dobrú stojac na lyžiarske svahy.
- Pohybovať stroj len chôdze.
- Pre stroje na kolesách: vždy trhať po svahu, nikdy do kopca alebo z kopca.

- Prosím, buďte obzvlášť opatrní pri zmene smeru na svahoch beží.
- Nechcem trhať na príliš strmých svahoch.
- Byť obzvlášť opatrní, keď vás obrátiť, alebo kto trhá, keď budete ťahať to do seba.
- Kto trhá list, je-li kto trhá musí byť naklonená v prípade prepravy cez iný povrch, ako tráva, a keď je kto trhá sa sťahoval do az povrchu sa zrýchovaný.
- Nikdy nepoužívajte kto trhá s poškodenými ochrannými prostriedkami alebo ochrannej mriežky, alebo bez pripojené ochranné zariadenia, napríklad vplyv na taniere a/alebo mach a tráva zariadenia zberky.
- Nemeňte regulácia nastavenia motora alebo neotáčajte motorom.
- Spustiť motor pozorne podľa návodu výrobcu. Mysieť udržať dostatočnú vzdialenosť medzi nohy a kto trhá.
- Pri spustení motora, kto trhá nesmie byť šikmá, ak kto trhá má byť zrušený v tomto procese. V takom prípade naklonení iba ak je to nevyhnutne potrebné, a len na strane odvrátená od používateľa.
- Nikdy pohyb rúk alebo nôh alebo pod sústruženie dielov. Vždy udržiajte vzdialenosť emisií diery.
- Nikdy výťah alebo vykonávať kto trhá, kým motor beží.
- Dajte motor dole a potiahnite sviečku socket: Pred uvoľnite bare alebo odstrániť zapojíte emisií rúry. Ako by ste skontrolovať kto trhá, čisté, alebo na ňom budú pracovať.
- Ak je cudzí objekt bol zasiahnutý, hľadanie kto trhá na náhradu škody a vykonať potrebné opravy pred začatím a po práci sa kto trhá znova.
- Je-li kto trhá začína vibrovať v netradičným spôsobom, okamžite, je zásadný.
- Vypnite motor, ak odstránite sami zo kto trhá alebo predtým, ako palivo.
- Palivo kohútiku musí byť uzatvorená: polohy vypnuté alebo 0.

Žiadosť v súlade s nariadeniami

Čo je drávajúce?

Drásající je hĺbkové čistenie trávniku. Zvislá časť správy trávnik from hybnosť, machy a ploché rastie burina. Ovzdušie, vody a živín môže prísť až po jemné koreňky trávy znova.

Prečo by ste mali trhať?

Všetky tieto rôzne počasie priebežne počas roka viesť k hromadeniu mŕtvych a suché burina a mach, ktoré spôsobujú plstění z trávniku. Najjednoduchších nemôže vstrebať živiny, vodu alebo vzduch dostatočne. Trávnik chradne. Zvislá časť otvorí zem, odstraňuje impulz a tak zabezpečuje, že tráva bude dodávaný so živinami lepší spôsob.

Ako si trhať?

V prípade silne plsténé trávnikov by ste mali trhať raz pozdĺžne a naprieč raz. Tieto práce by sa malo vykonať dvakrát ročne. Najlepší čas na jar, keď je pôda neboli zmrazené, a už na konci leta až do konca septembra. By ste nemali trhať žiadne neskôr, ako to, aby odolnosť na trávniku zostáva možná silnej zimy. Vyžarovaného materiál musia byť odstránené z trávniku v každom prípade. Po drávajúce to musí byť postarané krajina nie je pre suchú až pre 4 alebo 5 dní, ani nie na povrchu.

Aby sa zabránilo popálení out spôsobené intenzívne slnečné lúče, sucho sa musia čeliť vážne. Benzin kto trhá je vhodný pre všetky súkromné použitie v dome hobby a záhradu. Ako kto trhá pre dom a záhradu hobby sú len také, ktoré majú byť považované za ktoré nie sú využívané dlhšie ako 50 hodín za rok a ktoré sa používajú hlavne pre starostlivosť o trávnik či trávniky, ale nie pre verejnosť z dôvodov, parky,

športoviská i tak, že pre poľnohospodárstvo a lesníctvo. Držať sa pokynmi výrobcu, je potrebné pre správne používanie kto trhá. Návod na použitie obsahuje aj podmienky prevádzky, starostlivosť a údržbu strojov.

Pozor! Pretože fyzické nebezpečenstvo užívateľovi kto trhá nesmú byť použité na tieto činnosti: na strihanie kríkov, pre rezanie a lámanie cirkusov, trávnikov na streche alebo na črepníky a lámanie stromov a zabezpečenie segmentov. Okrem toho môže kto trhá nesmie byť používaný ako motorový kyprič pre vyrovnávanie nerovnosti v krajine, ako napríklad komára. Z bezpečnostných dôvodov kto trhá nemôžu byť použité ako pohonnú jednotku pre iné nástroje a nástrojové zostavy akéhokoľvek druhu.

Zostávajúce riziká a bezpečnostné opatrenia

Nevhodný miestne osvetlenie

Nedostatočné osvetlenie prináša okrem vysoké bezpečnostné riziko.

Uistite sa, že majú dostatočné osvetlenie pri práci s prístrojom.

K dispozícii

Poradenstvo pre likvidáciu možno vyčítať z piktogramov na zariadení a na obale. Opis každého významu možno nájsť v kapitole "označenie".

Požiadavky na užívateľa

Užívateľ musí prečítať návod starostlivo pred použitím prístroja.

Kvalifikácia

Okrem rozsiahlej úvod kompetentná osoba, žiadna špeciálna kvalifikácia pre použitie prístroja je nutné.

Minimálny vek

Zariadenie môže byť používaný iba osobami, ktoré nie sú mladšie ako 16 rokov. S jedinou výnimkou, že použitie je vykonané v priebehu učenia pre učenie schopnosti, pričom je pod dohľadom inštruktora, sa priznal k užívaniu mládež.

Nastavenia/počiatočnú prevádzku

Vyberte z obalu kto trhá a hora dole pilier a potom hornej stĺp s vrúbkovanou skrutky a matice poskytujú. Teraz nalepte mech zber tašku, ktorá môže byť zohnutý do tela prístroja, ak je preprava kryt sa odstraňujú.

Spotrebič (obr. 1-4)

Upozornenie: Skontrolujte hladinu oleja pred každou operáciou!

Kvalita motorového oleja má zásadný význam pre správnu vlnu motor a dlhú životnosť. Používať len vhodné a kvalitné mazivá, mazivá nesprávnej likvidácii zariadenia a vedú k okamžitej vypršania záruky (čiastočne syntetické mazivo viac účelom špecifikácie SAE 10 W 40 je odporúčané). Pre dodávky z dôvodov, že by sa mohlo stať, že nedochádza k žiadnej alebo len malé motorové oleje v zariadení (náplň pre

in-shop testovanie). **Hladiny oleja sa preverujú pred každú operáciu v každom prípade!** Pre kontrolu hore a ku korekcii hladiny oleja dať prístroj vo vodorovnej polohe, aj na zemi. Vždy záleží na životnom prostredí, keď prázdne motorového oleja a benzínu: Používajte vhodné nádoby na vyplnenie a zberu. Vyhnite sa nekontrolovaný únik benzínu a oleja!

- Odstráňte olej (11) by odskrutkovanom.
- Vyplňte v oleji až do značku "maximum" (obr. 4) a skontrolujte správnu úroveň (úroveň motorového oleja by mala dotýkať posledný ihrisko na krku oleja výplň). Nechcem preplneniu, pretože nerovnomerné postavenie prístroja.
- Skrutku oleja (11) späť.
- V prípade, že chcete kanalizácie motorového oleja (výmena oleja, stroj starostlivost' atď), odstráňte olej (11) a odskrutkujte vypúšťacie skrutku oleja (12). **Vždy majte olej palicu a plniaceho otvoru, vypúšťací otvor a vypúšťacie skrutku čisté!**
- Vyplňte palivo tým, že odstráni viečko palivovej nádrže (3) a vyplnení palivá (benzín bezolovnatý so 90 oktánovým minimum) až do polovice výšky paliva cedník. Vyhnite sa kontaktu s pokožkou s palivami! Mysli vždy čisté a neznečistené palivo! Zatvorte viečko nádrže dôkladne po každom plnenia a preveriť postup.
- Presuňte prístroj do oblasti, ktorú je potrebné zryhovaný.
- Skontrolujte, či všetky časti sú upevnené a prípadné škody.
- Pozrite sa na celý vzduchový filter (1) o mozhnej kontaminácii (nie je potrebné, ak je zariadenie novej). Všetky komponenty vzduchového filtra (1), vždy musia byť bez akéhokoľvek znečistenia - detergent petroléter (všimnite si bezpečnostné prehľadú výrobcu!).
- Dajte o úprave pracovná výška páky (18) v pozícii a otvorte palivový kohút (13). Skontrolujte zapaľovaciú sviečku zásuvky (10) na tesnosť.
- Dajte sýtič ramena (5) v polohe "on".
- Vytiahnite mŕtveho muža bar (16) s rukoväťou.
- Teraz vytiahnite štartovací páku (7) effectually pri zachovaní dostatočnej vzdialenosti od zariadení a nechajte ju pomaly šmýkať späť. Po maximálne 5 vytiahnuť skúšky motora by sa mala spustiť.
- **Upozornenie: udržiavať mŕtveho muža bar aktívny.**
- Nastavte požadovanú pracovnú hĺbku ťahom páky nastavenie výšky (18).
- Presunúť sýtič ramena (5) do polohy "off".
- Nastavte požadovaný pracovný rýchlosť ťahom nariadenia páku (17).

Pozor! Akonáhle motor beží rezačky vreteno je aktívna tiež!

Pozor! Pozrite sa na najnižšej vhodnej pracovnej hĺbky prvý!

Pozície A: (+10) štartové pozície (listy voľne pohybovať)
Pozície B: (-15) poškrabaniu a česanie pozície (najvyššia pracovná hĺbka)

Vyberte medzi tieto pracovné hĺbky:

Pracovná hĺbka +10 mm
Pracovná hĺbka 0 mm
Pracovná hĺbka -2 mm
Pracovná hĺbka -4 mm
Pracovná hĺbka -8 mm
Pracovná hĺbka -10 mm
Pracovná hĺbka -13 mm
Pracovná hĺbka -15 mm

(Približné údaje závisí na pôdne podmienky!)

Počas pracovného procesu vždy venovať pozornosť chladenia a spaľovacieho vzduchu sa odoberajú nepretržite (listy môžete pripojiť sacie trubice). Pozornosť je venovaná aj výstupe vztekat beží hladko.

Skončení práce alebo prestávok

Po skončení poslednej drávajúce proces nechať bežať na inom stroji 1 do 2 minúty na voľnobežné otáčky naprázdno. Motor ochladí trochu týmto spôsobom.

Zastavenie motora

- Pustil mŕtveho bar
- Zatvorte palivový kohút

Bezpečnostné tipy pre kontrolu a stroje starostlivosti

Majte na pamäti, že benzínu a oleja, ktorý nesmie unikáť - nosiť ochranné rukavice pri práci s vretenom drávajúce!

Po každom použití očistiť a hlavne kto trhá vreteno!

Údržba, starostlivost' o stroje, opravy, skladovanie

- Uistite sa, že všetky skrutky, čapy a skrutky priliehal a že zariadenie je v bezpečné pracovné podmienky.
- Nikdy neskladujte kto trhá s benzínom v nádrži vnútri budovy som benzínové výpary, ktoré môžu prípadne dostať do kontaktu s otvoreným ohňom alebo iskry.
- Nechajte motor vychladnúť, ako budete ukladať kto trhá v uzavretých miestnostiach.
- Aby sa zabránilo riziku požiaru držať motor, výfukové plyny a okolie nádrže benzín bez mach, tráva, listie či unikajúci tuku (olej).
- Pozrite sa na machu a zariadenia na zber trávy oderu alebo stratu funkčnosti pravidelne.
- Vymeňte opotrebované alebo poškodené časti z bezpečnostných dôvodov.
- V prípade, že žiadne palivo do kanalizácie vždy to, že vonku! Pozor na životné prostredie!

Postupujte nasledovne:

Vyskrutkujte vypoušťači zátka na plávajúce komory karburátora. Palivá skrutkovací konektor späť (použite vhodné nádoby!)

Nech sa vznikom opravy vykonáva vyškolených pracovníkov.

Vždy myslí všetky spomínané bezpečnostné tipy!

Pre správne fungovanie vášho kto trhá pravidelnú starostlivost' o stroj je zásadný.

Zvlášť drávajúce vreteno a pohon súčasťou musia byť udržiavané tak, aby nedošlo k poškodeniu alebo dokonca nehodám.

Než začnete zariadení starostlivosti, musíte:

- **Vytiahnuť sviečku zásuvky**
- **Stanoviť stroj bezpečné miesto**
- **Počkajte na motore s schladit'**

Drásající vreteno

Ak chcete mať prístup k vreteno musíte:

- Výtah kto trhá so sprievodcom stĺp a náklon nad prednými kolesami.
- Uistiť, kto trhá v tejto polohe proti koľajových preč.
- Po každom použití skontrolujte ostrie a nôž na vreteno proti oderu a poškodeniu.

Upratovanie

Po každom čistení (nadol s vodou, najmä s vysokým tlakom čistejšie) nemažte všetky body mazanie a nechať bežať kto trhá na ďalší 1 do 2 minúty, takže voda, ktorá vstúpila možné podporiť von. Utrite motor sa s látkou len. Vyhnite sa s vysokým tlakom vody, pretože voda môže vstúpiť sviečky, palív a mazív systém a spôsobiť chyby.

Úložisko

Je-li kto trhá sa nepoužíva po dobu dlhšiu, tieto kroky by mali byť vykonávané:

Dôkladnom vyčistení a večer sa chyby lakýrnické práce. Namažte body mazanie a nechať plynúť kto trhá 1-2 minúty. Kyprič vreteno a podvozok musí byť aplikovaný s antikoroúznou olej.

Vypínanie a skladovanie

Nenakláňajte kto trhá dopredu, dozadu alebo do strany počas prepravy, odložila alebo skladovanie. Neskladujte kto trhá vo vlhkých miestnosti, v miestnostiach, v ktorom je hnojivo, neboli skladované, v stodolách, alebo príľahých miestnostiach. Ak sa naklonil, motorový olej môže vstúpiť do spaľovacej komory, a ako výsledok ťažkosti zapaľovania a olej karbonizácie môže dôjsť. Nebezpečenstvo ťažkého korózie.

Technické detaily

Konštrukcia motora	1 valec 4 úder OHV
Maximálny výkon	2.2 kw/3HP maximum pri 3600 min ⁻¹
Kapacita	118 cm
Pracovná šírka	400 mm
Kolekcia objem vrecka	48l
Palivo	Benzín bezolovnaté 1.6l
Hodnoty hluku	LWA 96 db
Váha	Približne 34 kg
Číslo článku	95140

Problémy, dôvody a riešenia problémov

V prípade, že tam sú chyby na vašom kto trhá, ktoré si vyžadujú väčší zásah, vždy si nechajte autorizovaného servisného strediska opraviť. Nesprávny zásah môže spôsobiť poškodenie. Ak sa chyby nemôžu byť vypratana popísaných krokov pre riešenie problémov, obráťte sa na servisné stredisko.

Chyby	Dôvod	Riešenie problémov
Motor nebeží	Spínač v polohe "I" (on), paliva ventil uzavretý, udusiť ruka otvorila sviečku zásuvka nie je zapojená, zapaľovacie sviečky znečistené alebo chyby, nesprávna vzdialenosť elektród, palivová nádrž prázdna, palivo je starý.	Presunúť stop vypínač do polohy "I", otvorte palivový kohút, zatvorte sýtič paži. Pripojte zásuvka sviečky, čisté alebo meniť sviečky, sada elektród vzdialenosť 0.7-0.8 mm, náplň paliva, nahradiť staré palív novými.
Motor zhasne po štarte	Vzduchový filter znečistený, vzdialenosť elektród zapaľovacie sviečky príliš veľká, zapaľovacie sviečky znečistené alebo poruchy.	Vyčistite vzduchový filter, nastavte vzdialenosť elektród 0.7-0.8 mm, čisté alebo meniť zapaľovacie sviečky.
Motor má vybuchnúť	Zapaľovacia sviečka zásuvky alebo kábel uvoľnený, palivo cedník znečistené, ventilácia vzduchu v palivovej viečko zapojený, vzduchový filter znečistený, staré palivo.	Pripojte zásuvka zapaľovacie sviečky pevne na sviečku, zámok zapaľovania držiak káblov, čisté palivo cedidlo, nahradte palivové viečko, čistý vzduchový filter, nahradiť staré palivo nové.
Motor má zlyhať pri vysokej rýchlosti	Vzdialenosť elektród zapaľovacie sviečky príliš malý.	Elektródy vzdialenosť 0.7-0.8 mm.
Motor nemá dostatočný výkon	Vzduchový filter znečistený, je drávajúce vretena spomalený cudzie predmety.	Vyčistite vzduchový filter, odstrániť cudzie predmety z vretena.
Motor beží príliš horúca	Systém vetrania obmedzené, nie je dost motorový olej, vzduchový filter znečistené.	Čistý vzduch a chladiace rebrá mriežky, náplň motorový olej, čistý vzduchový filter.
Drásající vretena nefunguje	Vreteno blokované cudzie predmety.	Odstráňte cudzie predmety, skúmať vretien na škodu.
Vreteno ovládača nefunguje	V-remeňa je uvoľnený alebo opotrebovaný, je odstredivou spojku opotrebované.	Nahradiť V-remeňa, kontaktujte servisné stredisko.
Drásající hĺbka je príliš nízka	Drásající hĺbka nastavená príliš nízka, čepele nudné.	Drávajúce hĺbka, obnoviť ostrie.

N L Lees deze instructies aandachtig voor u het apparaat in werking stellen.

A.V.2 Zelfs eenvoudig kopie van de handleiding maken, moet toestemming krijgen. Alle rechten voor veranderingen aan te brengen zijn voorbehouden



NL **Hebt u technische problemen? Vergoeding vragen? Lijst van reserve onderdelen of gebruiksaanwijzing nodig?**
 Bezoek onze website www.guede.com. Wij zullen u hulpen zo snel mogelijk aanbieden met volle aandacht en verantwoordelijkheid. Ter vergemakkelijking van de hulpen aan u bieden, om uw vergoeding kunnen te bepalen, wij willen graag weten de product serienummer, product nummer en jaar van vervaardiging. Alle gevens kunnen verkrijgen bij het typeplaatje. Ter bevordering van onderzoek, gegevens hier onder invule a.u.b.

Product serienummer: _____ Productnummer: _____ Jaar vervaardiging: _____

TEL: **+49 (0) 79 04 / 700-360** FAX: **+49 (0) 79 04 / 700-51999** E-mail: **support@ts.guede.com**

Logo:

Identificatiemerk:

	
Product overeenkomt met E.U standaard	Veiligheid wordt gewaarborgd door Technische Inspectie Agency (TÜV)



Verbodsbepalingen:

		Verboten, in het algemeen(in combinative met andere pictogrammen)	Verwijderd houden van ontstekingsbroonen.
		Gebruik niet in gesloten ruimte.	Verzamel smeermiddelen en benzine op een behoorlijke manier, milieuvriendelijk.

Waarschuwing:

		Waarschuwing/Let op!	Waarschuwing voor gevaarlijke spanning!
		Kleine voorwerpen vliegen tijdens het motor draaien	Let op: Hoge oppervlaktetemperatuur
		Let op: gevaarlijk brandbare stoffen	Let op: mechanische onderdelen
		Let op: mensen in de buurt moeten voldoende afstand houden.	Let op! Scherpe messen.
		Zet de motor uit en haal de stekker uit het stopcontact voor het onderhouden	



Eisen:

	
Lees deze instructies voor het gebruik.	Gebruik oor en oog bescherming.







Milieubescherming:



	
Professionele afval reinigen	Kartonnen verpakking kan worden gerecycled op aangewezen plaats
	
De elektronische apparatuur schadelijk zijn en/of worden behandeld dienen, moeten op aangewezen plaats gerecycled worden	

Verpakking:

	
Vochtdicht	Verpakking naar boven
	
Interseroh 85484	
Recylingsysteem Interseroh product nummer	

Technische gegevens:

	
Cilinderinhoud	Max. Motor power
	
Ruststand-rijnsnelheid	Gewicht
	
Maaibreedte	Zak-inhoud

	
Lawaainiveau	Controleer altijd de olie niveau

Product

Verticuteerder GV 2400 SL, benzine verticuteerder met grote capaciteit, gebruikt voor het verwijderen van de tomentum zoals plantenresten uit het gazon, mos en onkruiden in het gazon.

Apparaat (in serie)

Grote capaciteit, **4 takt motor**, hoge kwaliteit snijmachine met **18 stalen messen**, **7-voudig in hoogte verstelbaar** (0/-2/-4/-8/-10/-13/-15 mm), in hoogte verstelbaar voor het vervoer(+10 mm), inklapbare steunen. De hoofd delen zijn gemaakt van staal en plastic.

Technische Handleiding(Fig. 1-3)

1. Luchtfilter
2. Carburator
3. Deksel van de brandstofvat
4. Brandstofvat
5. Choke knop
6. Omvangzakje
7. Starter handvat
8. Microfilter voor de koellucht
9. Uitlaat met bescherming tegen aanraking
10. Bougie-aansluiting
11. Motor oiledorp schroef – oile peilstok
12. Motoroile uitlaat schroef
13. Brandstofklep
14. Bovenste deel steunpaal
15. Onderste deel steunpaal
16. Duwboom
17. Verstelbare hefboom
18. Werking hoogte verstelbare hefboom

EG-Verklaring van overeenstemming

Wij, Güde gmbh & Co. KG

Birkichstraße 6,
74549 Wolpertshausen,
Duitsland,

Dat de product hieronder vermelde overeenstemt met de relevante essentiële veiligheids-en gezondheidseisen van de EU-richtlijnen, de basis van hun ontwerp en constructie als ook het model van ons.

Deze verklaring verliest zijn geldigheid van elke verandering van de producten zonder voorafgaande goedkeuring van ons.

Aanwijzing van de producten: Grasmaaier GBM 900

Onderdeelnr: 95140

Datum/Handtekening: 02.12.2009, Getekend van:

Mr Arnold, Algemeen directeur 

Technische Documentatie: J. Bürkle FBL; QS

Relevant EU richtlijnen:

2006/42/EC 2004/108/EC 2000/14/E 1907/2006/EC
2002/95/EC 94/62/EC 2004/12/EC

Toegepaste geharmoniseerde normen:

EN 13684:2004

EN ISO 14982:1998

Typegoedkeuring No:

E11*97/68SA*2004/26*0850*00

Kwaliteitscertificatie:

Duitsland

TÜV Süd Product Service gmbh

- Ridlerstrasse 65 80339 München –

Garantie

De garantie geldt allen voor defecten die veroorzaakt door materiaal gebreken of fabricagefout. Er is mogelijk een probleem met het apparaat komen, in dat geval, bewaar de originele ontvangstbevestiging, de datum van aankoop is ook belangrijk. Verkeerde operatie, zoals overbelasting van het apparaat, gebruik van geweld, beschadiging door onprofessionele personen of vreemde voorwerpen, vervalt de garantie. Foute montage en normale slijtage zijn eveneens uitgesloten van de garantie.

Algemene Veiligheidsregels

- Lees de instructies aandachtig door.
- Raak eerst vertrouwd met de procedure, dan u kunt het product juist gebruiken.
- Laat nooit kinderen of andere personen die de instructies niet weten de machine gebruiken.
- De minimumleeftijd van gebruikers kunnen worden bepaald door lokale regels.
- Nooit verticuteren wanneer de andere personen vooral kinderen of dieren in de buurt zijn. De machine operator of de gebruiker is verantwoordelijk voor ongevallen die andere personen of hun eigendommen overkomen.

Nutting veilig heidstips

- Tijdens het verticuteren, draag altijd goede schoenen en lange broek. Bedien het product niet op blote voeten of met open sandalen.
- Controleer de plaats waarop de machine gaat werken, verwijder alle voorwerpen die kunnen worden gevangen of gegooid.
- Waarschuwing: Benzine is zeer ontvlambaar: bewaar benzine alleen in de bestemde containers.
- Tanken alleen buiten en niet roken tijdens het tanken.
- Vul de benzine in voordat u de motor start. Met voedingsstoffen is een betere manier.
- Open de brandstofklep niet of tank niet wanneer de motor draait of de verticuteerder warm is.
- Wanneer u te veel getankt is, probeer niet de motor te starten.
- De machine moet worden verplaatst uit het overstromd gebied. Wachten totdat benzine dampen allemaal verdwenen zijn, daarna ontsteking testen.
- Om veiligheidsredenen, de gastank en andere gas kleppen moeten worden vervangen indien ze beschadigd zijn.
- Vervang beschadigd geluidsabsorbers.
- Het product visuele controleren als de snijgereedschappen, bevestigingsonderdelen en alle messen versleten of beschadigd zijn voordat u het product gaat gebruiken elke keer. Om verkeerde operatie te voorkomen, versleten of beschadigde snijgereedschappen en bevestigingsonderdelen kunnen worden vervangen door gespecialiseerde personen alleen.

Veiligheidsregels voor heteerst gebruik

- Laat de verbrandingsmotor niet draaien in gesloten ruimtes, onvolledige verbranding kan koolmonoxide vormen.
- Verticuteer alleen met voldoende daglicht genoeg kunstmatige verlichting. Indien mogelijk, gebruik het product niet op het nat gras.
- Zorg ervoor altijd voor een goede staande positie op hellingen.
- Verplaats de machine op loopweg alleen.
- Bedien machine met wielen: altijd werk in de dwarsrichting, nooit in opwaartse of neerwaartse

- A.U.B! Wees zeer voorzichtig wanneer u de richting veranderen.
- Nooit werken op extreme steile helling.
- Wees vooral voorzichtig wanneer u de verticuteerder draait of u de machine naar u zelf trekt.
- Indien de verticuteerder moet getrekt worden om te verplaatsen naar andere plek, stop het draaien van messen eerst. De oppervlakte van het gazon wordt ge-verticuteerd wanneer de verticuteerder over het gazon beweegt.
- Gebruik nooit de verticuteerder met beschadigde veiligheidsvoorzieningen of beschermende roosters, of zonder aangesloten apparaten voor bescherming. Zoals planten en/of mos en gras verzameling apparaten.
- Verander de gewoon instellingen van de motor niet en de motor niet kantelen.
- Start de motor zorgvuldig volgens de instructies van de fabricant. Houd voldoende afstand tussen de voeten en de verticuteerder.
- De verticuteerder mag niet worden gekanteld wanneer u wilt de motor starten, tenzij de verticuteerder moet worden opgeheven. In dat geval kantelen alleen indien nodig is, niet aan de kant van de gebruiker. –
- Beweeg uw voeten of handen nooit onder de draaide onderdelen. Houd altijd afstand tot de uitlaat gat.
- De apparaat nooit omhoog brengen of dragen terwijl de motor draait.
- Voordat u de vergrendeling bar losmaakt of de uitlaat pijp reinigt, zet de motor uit en stekker uit het stopcontact halen. De apparaat reinigen en onderhouden voordat u begint controleren.
- Als er een vreemd onderdeel warm geraakt, controleer de verticuteerde en nodige reparaties uitvoeren voordat u begint werken opnieuw. –
- Als de verticuteerder begint te trillen op een buitengewone manier, controleer het onmiddellijk.
- Zet de motor uit indien u wilt de product verplaatsen en voor het tanken. –
- Benzinevat klep moet gesloten zijn: positie AF of 0.

Toepassing van de voorschriften.

Wat is Verticuteren?

Verticuteren gaat uw gazon grondige reinigen. De verticale gedeelte maakt de tomentum, mos en plat groeiende onkruiden los. Lucht, water en voedingsstoffen penetreren in de plantenwortels.

Warrom moet u verticuteren?

Vanwege de verschillende weersomstandigheden, dode, droge onkruiden en mos zijn gekomen, vilten van het gazon moeten worden verwijderd. De gras wortels kunnen niet voldoende voedingsstoffen, water en lucht absorberen, het gazon is niet meer gezond. De verticale gedeelte opent het grond, verwijder de tomentum en het gras kunnen opnieuw voeding halen.

Hoe moet u verticuteren?

Als het gazon sterk vervilt is, u moet verticuteren een keer horizontaal en een keer verticaal. Doe een keer per jaar doen. De beste tijd is in het herfst, wanneer de grond niet meer bevroren, of in de late zomer en tot het einde van september, niet later dan dat. You should not scarify any later than that, zodat het gazon kunnen tegen de sterk winter weer. De buitengewoon materiaal moet worden verwijderd uit het gazon in ieder geval. Na het verticuteren, het grond moet worden verzorgd, laat het vochtige blijven voor 4-5 dagen, ten minste aan de oppervlakte.

Om te voorkomen het gazon wordt te droog vanwege de zonlicht, droogheid moet serieus worden geconfronteerd. De benzine verticuteerder is geschikt voor elke privé gebruik in huis of tuin. Gebruik de verticuteerder niet lang dan 50 uur per jaar en gebruik het vooral voor de verzorging van het

gazon en gras in het huis of tuin, maar niet voor openbare gronden, parken, sportterreinen, landbouw en bosbouw. De instructies goed lezen en bewaren is nodig voor het juist gebruik van het apparaat.

De handleiding bevat ook regels voor het machine bedienen, machine verzorging en onderhoud.

Let op! Voor de veiligheid van de gebruikers, de verticuteerder mag niet gebruikt worden voor de volgende activiteiten: voor het snoeien van struiken, voor het snijden en maaiern van cirrus, gazon op daken of in bloembakken, voor het afbreken van de boom en hedge segmenten. En de verticuteerder mag niet worden gebruikt als een electromotor voor de hobbles egaliseren, bijvoorbeeld in molehill. Voor veiligheid redenen, de verticuteerder mag niet worden gebruikt als aandrijving tools voor andere activiteit of voor de kinderen.

Resterende risico's en voorzorgsmaatregelen

Ongepast plaatselijke verlichting. Onvoldoende verlichting brengt tot een hoog veiligheidsrisico.

Zorg ervoor dat u voldoende verlichting hebben tijdens het werken met het apparaat.

Beschikking

De tips over de betekenis van de toegepast iconen van het product staan aan de verpakking. Beschrijving van elke icoon kan gevonden worden in het hoofdstuk "tekening op het product."

Vereisten voor de bediener

De bediener moet de handleiding zorgvuldig door lezen voor het gebruik van product.

Kwalificatie

Behalve de gedegen opleiding door gespecialiseerd personeel, geen andere special kwalificatie voor het gebruiken van het toestel vereist.

Minimum leeftijd

Het product mag niet gebruikt worden van mensen onder 16 jaar oud. Het gebruik door jongeren mensen is een uitzondering, alleen indien de operatie vindt plaats tijdens een beroepsopleiding om de vaardigheid te hebben en moet onder toezicht van een trainer.

Opzetten /het eerst gebruik

Verwijder de verpakking van de verticuteerder, monteer de onderste steunpaal eerst en vervolgens de bovenste steunpaal met de meegeleverd schroeven en gekantelde moeren. Nu monteer de mos verzameling zak, die kan worden gemonteerd op het lichaam van het apparaat als het deksel wordt geopend.

Appliance (Fig 1-4)

Leo op: Controleer de olie niveau voor elke operatie!

De kwaliteit van de motorolie is belangrijk voor de juiste motorwerking en zijn levensduur. Gebruik allen geschikte en hoge kwaliteit smeermiddelen, verkeerde smeermiddelen vernietigen het apparaat en (een multipurpose synthetische olie zoals SAE 10 W 40 voor machines wordt aanbevolen). Voor het leveren, het kan gebeuren dat geen of weinig motorolie in de machine. (vulling allen voor in-shop testen).

In elke geval, de olie niveau moet worden gecontroleerd voor elke operatie! Voor het controleren en voor de correctie van het oliepeil, zet het toestel op een horizontale

positie of op een vlakke grond. Altijd aandacht geven voor het milieu wanneer u de motorolie en benzine wegdoet: Gebruik geschikte containers voor vulling en verzameling. Vermijd lekkage van benzine of olie!

- Vervang de peilstok (11) door het losmaken.
- Vul olie bij tot de markering "max" (Fig.4), controleer of de niveau juiste is (de motor olie niveau moet de laatste plaats op de olie vulopening raken). Niet te veel invullen als gevolg van de ongelijke positie van het apparaat.
- Draai de peilstok (11) weer vast.
- Indien u wilt de motor olie uitlaten (olie veranderen, machine onderhouden, enz), verwijder de peilstok(11) en maak de olie uitlaat schroef los(12). **Houd de peilstok en uitlaat schroef schoon altijd!**
- Verwijder het deksel van de brandstofvat(3) en vul brandstof in (benzine met een octaangehalte van minimum 95) tot de elfde van de brandstofzeef. Vermijd huidcontact met brandstoffen! Let op altijd schone en niet-verontreinigde brandstof! Sluit het tank deksel na het vullen en controleer de procedure.
- Verplaats het apparaat naar het gebied dat moet worden verticuteerd.
- Controleer als alle onderdelen vastgemaakt zijn en mogelijke schade vermijden.
- Controleer de gehele luchtfilter(1) over mogelijke vervuiling (niet nodig als het toestel nieuw is). Alle onderdelen van de luchtfilter(1) moeten vrij zijn van besmetting- reinigsmiddelen (let op de veiligheid tips van de fabrikant!).
- Zet de hoogte verstelbare hefboom(18) op start positie en open de brandstofklem (13). Controleer of de bougie-aansluiting(10) op strakke pasvorm is.
- Zet de choke knop (5) op positie "aan".
- Trek de duwboom (16) aan het handvat.
- Nu trek de starter handvat (7) krachtadig terwijl houd genoeg afstand van het apparaat, en laat het langzaam terug glijden. Na maximaal 5 keer trekken, de motor moet starten.
- **Let op: houd hefboom vrij.**
- Stel uw gewenste werkdiepte door het trekken van de hoogte verstelbare hefboom (18).
- Zet the choke knop (5) op positie "af".
- Stel gewenste werksnelheid door het trekken van de verstelbare hefboom. (17).

Let op! Zodra de motor draait, spil van de knipper is actief ook!

Let op! Controleer de laagste werkdiepte eerst!

Positie A: (+10) start positie (messen draaien vrij)

Positie B (-15) krassen en kammen positie(grootste werkdiepte)

Selecteer tussen de volgende werkdiepte:

Werkdiepte +10 mm

Werkdiepte 0 mm

Werkdiepte -2 mm

Werkdiepte -4 mm

Werkdiepte -8 mm

Werkdiepte -10 mm

Werkdiepte -13 mm

Werkdiepte -15 mm

(Geschatte cijfers afhankelijk van de bodemgesteldheid!)

Tijdens het werken, altijd aandacht geven aan afgetapt koel- en verbrandingslucht (bladeren kunnen de zuigbuis blokkeren). En u moet ook aandacht geven aan de rook uit de uitlaat, het moet vlot verlopen.

Einde van het werk of pauze

Bij het voltooiën van het laatste werkproces, laat de machine draaien voor 1 tot 2 minuten op stationair-toerental zonder belasting. Motor koelt langzaam af op deze manier.

Stop de motor

- Laat de duwboom vrij gaan
- Sluit de benzineklep

Veiligheid tips voor inspectie en machine onderhoud

Houd in gedachten dat benzine en olie niet mogen lekken, draag beschermende handschoenen tijdens het werken met machine spil!

Na ieder gebruik, reinig de verticuteerder en vooral de spil!

Onderhoud, machine verzorging, herstelling, opslag

- Zorg ervoor dat alle moeren, pennen en schroeven vastgemaakt zijn, het apparaat moet in een veilige werkende staat zijn.
- Bewaar het apparaat niet met benzine in de tank, benzine dampen kunnen eventueel in contact komen met open vuur of vonken.
- Laat de motor afkoelen voordat het bewaren van de verticuteerder in gesloten ruimte.
- Om brand te voorkomen, houd de motor, de uitlaat en de plek rond de benzine tank vrij van mos, gras, bladeren of lekkende vet(olie).
- Verwijder de mos en gras op de verzameling onderdeel van de apparaat en controleer of alle functies van de apparaat in goede staat zijn regelmatig.
- Vervang versleten of beschadigde onderdelen voor de veiligheidsredenen.
- In geval van brandstof gaat uitlekken, tanken altijd buiten. Bescherm het milieu!

Volgt de volgende stappen:

Maak de aftap klem van de carburateur los. Haal de brandstof uit en maak de klem weer vast. (gebruik geschikte container!)

Apparaat herstelling moeten worden uitgevoerd door opgeleide professionals.

Alle veiligheid tips serieus nemen altijd!

Voor een juiste werking van uw verticuteerder, het is nodig uw toestel regelmatig verzorgen!

De verticuterer spil en de aandrijving onderdelen moeten speciaal worden verzorgd om de schade of ongevallen te voorkomen.

Voordat u de machine start, de volgende stappen moeten worden uitgevoerd:

- **Stekker uit het stopcontact halen.**
- **Zet de machine op een veilige positie.**
- **Wacht tot de motor afgekoeld is.**

Verticuterer spil

Om te werken met spil, volgt u de volgende stappen:

- Pak de steunpaal en de verticuteerder omhoog brengen, kantel de wielen van voorkant
- Zorg ervoor dat de verticuteerder in deze positie blijven, laat het niet weggrollen.
- Na elk gebruik, controleer de messen en de spil om slijtage en schade te vermijden.

Reinigen

Na elke reiniging (Spoel met water, vooral met een hogedrukreiniger), veeg alle punten en laat de verticuteerder lopen voor 1 of 2 minuten, zodat het water kan volledig weggespoeld worden. Veeg de motor met doek alleen. Spoel het apparaat niet naar beneden met hoge druk water, want het water kan de bougie, brandstof en smeersysteem nat maken, kans op fouten.

Bewaren

Indien u het product langere tijd niet gebruikt, voer de volgende stappen uit.
Grondig reinigen en de beschadigde plekken verven. Smeer alle punten en laat het apparaat draaien voor 1-2 minuten. Verticuteerder spil en chassis moeten worden gesmeerd met anti-corrosie olie.

Afzetten en opslaan

Kantel de verticuteerder niet vooruit, achteruit of aan de kant tijdens het vervoer, neerzetten of opslag. Bewaar het apparaat niet in vochtige ruimt, ruimte waar kunstmest wordt opgeslagen, schuren of aangrenzende kamers. Als het wordt gekanteld, motorolie kan lekken en leidt tot brand, kans op olie verkoling en verdere schade worden veroorzaakt. Zware corrosie is gevaarlijk.

Technische gegevens

Motor constructie	1 cilinder ,4 takt OHV
Max. Power	2.2 kw/3HP max. At 3600 min ⁻¹
Capaciteit	118 ccm
Maaibreedte	400 mm
Omvangzakje inhoud	48l
Brandstof	Loodvrije benzine 1.61
Lawaainiveau	LWA 96 db
Gewicht	Ongeveer. 34 kg
Deelnummer	95140

Problemen en oplossingen

Indien er problemen komen op uw verticuteerder en een serieus herstelling moet uitgevoerd worden, laat altijd uw geautoriseerde service center het apparaat herstellen. Verkeerde herstelling kan schade veroorzaken. Indien de problemen zijn niet beschreven op deze handleiding, neem contact op met uw service center.

Problemen	Oorzaken	Oplossingen
Motor start niet	Stop schakelaar sta niet op positie "I" (aan), brandstof klep is gesloten, choke knop is open, bougie zit niet in zijn plaats. Brandstof klem is gesloten, bougie is vervuild of beschadigd, electrode afstand is verkeerd, brandstoftank is leeg, brandstof is te oud	Stop schakelaar op positie "I" zetten, open brandstof klem, choke knop dichtdoen. Bougie positie bevestigen, reinig of vervang bougie, stel electrode afstand in 0.7-0.8 mm, brandstof invullen, de oude olie vervangen door nieuwe
Motor valt uit na het starten	Luchtfilter is vuil, electrode afstand van de bougie is te groot, bougie is vuil of beschadigd.	Reinig luchtfilter, stel electrode afstand in 0.7-0.8 mm, reinig of vervang de bougie.
Motor ontstekingsfouten	Bougie of kable is los, brandstoffilter is vervuild, de lucht ventilatie in de tankdop werkt slecht, luchtfilter is vervuild, brandstof is te oud.	Zorg ervoor dat bougie op zijn plaats en stevig bevestigd is, ontstekingskabel goed aansluiten, reinig brandstof filter, vervang tankdop, reinig luchtfilter, de oude olie vervangen door nieuwe
Motor ontstekingsfouten bij hoge snelheid	Electrode afstand van de bougie is te klein.	Stel electrode afstand in 0.7-0.8 mm
Motor heft niet voldoende vermogen	Luchtfilter is vervuild, spil is geblokkeerd door vreemde voorwerpen.	Reinig luchtfilter, verwijder vreemde voorwerpen van de spil
Motor raakt te warm	Ventilatiesysteem werk niet goed, niet genoeg motorolie, luchtfilter is vervuild	Reinig luchtrooster en koelvinnen, motorolie bijvullen, reinig luchtfilter
Verticuteren spil werkt niet	Spil is geblokkeerd door vreemde voorwerpen	Verwijder vreemde voorwerpen, controleer of de spil beschadig is
Spilaandrijving werkt niet	V-riem is los of versleten, centrifugal koppeling is versleten.	Vervang v-riem, neem contact op met service center
Werkdiepte is te laag	Werkdiepte is te klein gesteld, messen zijn versleten	Stel werkdiepte, messen vernieuwen.



IT Si prega di leggere attentamente le istruzioni prima di avviare il dispositivo.

A.V. 2 Copie, anche per gli estratti richiedono l'approvazione. Soggetti a modifiche tecniche.

IT **Avete qualsiasi richiesta di informazioni tecniche? Eventuali reclami? Avete bisogno di pezzi di ricambio o istruzioni per l'uso?**
 sul nostro sito www.guede.com, nella sezione servizio vi aiutiamo immediatamente ed efficacemente. Vi preghiamo di aiutarci ad aiutarvi. Per identificare il dispositivo in caso di eventuali reclami, abbiamo bisogno del numero di serie ed anche il numero di articolo e l'anno di fabbricazione. Tutti questi dettagli si trovano sulla targhetta. Al fine di avere tutte le informazioni a mano, inserisci qui sotto.
 Il numero di serie: _____ Il numero di Articolo: _____ L'Anno di fabbricazione: _____
Telefono : +49 (0) 79 04 / 700-360 Fax: +49 (0) 79 04 / 700-51999 E-Mail: support@ts.guede.com

Marchatura:

Marchatura Identificazione:

	
Prodotto è conforme alle norme dell'Unione europea	Sicurezza garantita dalla Technical Inspection Agency (TÜV)



Divieti:

	
Vietato, in generale (in collaborazione con altri pittogrammi)	Tenere lontano da fonti di ignizione
	
Non usare nella stanza chiusa	Raccogliere lubrificanti e benzina, disporre amichevole all'ambiente.

Avvertimenti:

	
Avvertimento/Attenzione	Avvertimento di tensione pericolosa
	
pericolo delle parti volanti mentre il motore è in esecuzione	Attenzione. Superficie ad alta temperatura
	
Attenzione: sostanze facilmente infiammabili	Attenzione: parti meccaniche mobili
	
Attenzione: persone vicino devono mantenere una distanza sufficiente	Attenzione! Lame affilate.
	
Scollegare la spina a scintilla prima di manutenzione della macchina	

Richiesti:

	
Leggere le istruzioni prima dell'uso	Utilizzare la protezione degli occhi ed orecchi







Protezione Ambientale:



	
Non gettare rifiuti nell'ambiente, ma disporre corrispondentemente.	Imballaggi di carta possono essere adottate per i punti designati per il riciclaggio.
	
Dispositivi difettosi e / o elettrici o elettronici pronti per lo smaltimento devono essere adottate per i punti designati per il riciclaggio.	

Imballaggio:

	
Tenere asciutto	Orientamento di Imballaggio verso l'alto
	
Sistema di riciclaggio Interseroh ha il numero di produzione	

Dettagli Tecnici:

	
Capacità Cilindro	Potenza Motore Massimo
	
Velocità Motore	Peso
	
Larghezza di lavoro	Volume di borsa

	
Valore di Rumore	Sempre controllare il corretto livello dell'olio

Dispositivo

Arieggiatore Motor GV 2400 SL ad alta capacità arieggiatore di benzina per la rimozione dello strato di tomentum (resti di piante, muschi, erbe infestanti), dal prato.

Apparecchiature (in serie)

Motore a quattro tempi ad alta capacità, mandrino da taglio con 18 lame in acciaio, piegamento da 7 volte per la regolazione in altezza (0/-2/-4/-8/-10/-13/-15 mm), la regolazione in altezza supplementari per il trasporto (+10 mm), pilastro guida pieghevole. Corpo di una combinazione di plastica e acciaio.

Manuale Tecnica (Fig. 1-3)

1. Filtro aria
2. Carburatore
3. Coperchio del tanicacarburante
4. Tanica di carburante
5. Choke arm
6. Borsa per Collezione
7. Maniglia di avviamento
8. MicroFiltro da raffreddamento d'aria
9. Scarico con protezione contro i contatti
10. Spina a scintilla, Presa della spina a scintilla
11. Tappo a vite del serbatoio motore - bastoncino bagnato da olio
12. Tappo a vite di scarico per olio motore
13. Valvola del carburante
14. Pilastro guida della parte superiore
15. Pilastro guida della parte inferiore
16. Barra Dead man
17. Leva Regolazione
18. Leva regolazione per altezza di lavoro

EG dichiarazione di conformità

We,
Güde gmbh & Co. KG
Birkichstraße 6,
74549 Wolpertshausen,
Germania.

Dichiarare che i prodotti menzionati qui di seguito è conforme con le pertinenti ed essenziale sicurezza e salute delle direttive CE sulla base della loro progettazione e costruzione, nonché i modelli commercializzati da noi.

Per qualsiasi modifica dei prodotti, senza autorizzazione preventiva con noi, la presente dichiarazione perde la sua validità.

Designazione dei prodotti: GV 2400 SL, parte no.: 95140
Data e firma del fabbricante: 02.12.2009, dettagli firmatari:

Signore Arnold, General Manager 
 Documentazione tecnica: J. Bürkle FBL; QS

Direttive CE Relative

2006/42/CE
 2004/108/EC 2000/14/CE
 1907/2006/CE
 2002/95/CE 94/62/EC 2004/12/CE

Standard Armonizzati Applicati:

EN 13684:2004
 EN ISO 14982:1998

Tipo-approvazione-no.:

E11*97/68SA*2004/26*0850*00

Certificazione di Qualità:

TÜV Süd Product Service gmbh - Ridlerstrasse
 65 80339 München - Germania

Garanzia

La garanzia copre esclusivamente i difetti causati da difetti di materiale o difetti di fabbricazione. In caso di affermazione di un difetto ai fini di tale garanzia la ricevuta originale compresa la data di acquisto, come da allegato. L'applicazione erronea, come ad esempio il sovraccarico del dispositivo, l'uso della violenza, danneggiamento attraverso gli eventi esterni indotti dall'uomo o attraverso oggetti estranei, sono esclusi dalla garanzia. L'ignoranza delle istruzioni di assemblaggio e l'abrasione normale sono altresì esclusi dalla garanzia.

Consigli generali per la sicurezza

- Leggere attentamente le istruzioni.
- Familiarizzare con le impostazioni e il corretto uso del dispositivo.
- Non permettere ai bambini o altre persone che non conoscono le istruzioni per utilizzare l'arieggiatore
- I regolamenti locali possono indicare l'età minima degli utenti.
- Mai funziona l'arieggiatore quando le altre persone, specialmente bambini o gli animali si trovano nelle vicinanze. Ricordati che l'operatore di macchina o l'utente è responsabile in caso di incidenti con altre persone o le loro proprietà.

Precauzioni sicurezza

- Funzionandosi la macchina, sempre portare scarpe adatte e pantaloni lunghi. Non lavorare a piedi nudi o in sandali leggeri.
- Controllare l'area su cui la macchina dovrebbe essere usato su e rimuovere tutti gli oggetti che potrebbero essere catturato o gettati.
- Attenzione: La benzina è altamente infiammabile: conservare benzina solo nei contenitori designato.
- Fare rifornimento solo all'esterno e non fumare durante il rifornimento.
- Rifornire della benzina prima di avviare il motore.
- Mentre il motore è in funzione o quando la arieggiatore è caldo il tappo di vite di benzina non può essere aperto o benzina essere rifornita.
- Nel caso in cui alcune benzina è straripato, non cercare di avviare il motore.
- Invece la macchina deve essere rimosso dalla zona allagata da benzina. Tutti i test di accensione devono essere evitati fino a quando i vapori di benzina si sono andati via.
- Per sicurezza il serbatoio e tappi di altri gas devono essere sostituiti se danneggiati.
- Sostituire gli assorbitori del suono difettosi.
- Prima di utilizzare sempre effettuare un controllo visivo, se gli utensili da taglio, gli elementi di fissaggio e tutto il pacchetto di lame sono usurati o danneggiati. Per evitare di forze attive, gli utensili da taglio e elementi di fissaggio usurati o danneggiati possono essere sostituiti soltanto da lotti.

- Funziona l'arieggiatore solo alla luce del giorno o in una buona illuminazione artificiale. Se possibile, l'uso sull'erba umida deve essere evitato.
- Sempre prendersi cura di una buona posizione su pendio.
- Spostare la macchina a passo d'uomo solo.
- Per le macchine su ruote: sempre funziona su pendio orizzontalmente, mai in salita o in discesa.
- Prestare particolare attenzione quando modifichi la direzione su pendio.
- Non funzionarsi su pendii eccessivamente ripidi.
- Prestare particolare attenzione quando la invertisci l'arieggiatore o quando la tiri fino a te.
- Fermare la lama di arieggiatore, se l'arieggiatore deve essere inclinato in caso di trasporto su una superficie diversa da quella di erba e, quando l'arieggiatore viene spostato a o dalla superficie da lavorare.
- Non utilizzare mai il arieggiatore con dispositivi di protezione o griglie di protezione danneggiati o senza collegati dispositivi di protezione, per esempio lastre di impatto e / o dispositivi per la raccolta di erba e muschi.
- Non modificare le impostazioni di regolazione del motore o non girare il motore sottosopra.
- Avviare il motore con cura secondo le istruzioni del fabbricante, mantenendo una distanza sufficiente tra i piedi e la macchina.
- Quando si avvia il motore la macchina non può essere inclinato, a meno che l'arieggiatore deve essere sollevato nel processo. In tal caso inclinarla è solo per quanto è assolutamente necessario, e solo sul lato evitato da parte dell'utente.
- Non spostare mai le mani o i piedi alle parti di svolta. Mantenere sempre la distanza dalla buca delle emissioni.
- Non sollevare o trasportare un'arieggiatore mentre il motore è in esecuzione.-
- Spegner il motore e staccare la spina: Prima di rilasciare la barra di blocco o rimuovere la plugging nel tubo di emissione. Prima di controllare il arieggiatore, pulirlo o lavorare su di essa.-
- Se un oggetto estraneo è stato colpito, cercare l'arieggiatore per danni ed effettuare le riparazioni necessarie prima di ricominciare e di lavorare di nuovo con arieggiatore.
- Se l'arieggiatore inizia a vibrare in modo insolito, un check-up immediato è essenziale.
- Spegner il motore se te ne vai dall'arieggiatore o prima di fare rifornimento. --
- Il tappo a vite della benzina deve essere chiuso: posizione OFF o 0.

L'applicazione secondo le normative.

Qual è la arieggiatura?

Arieggiatura è una profonda pulizia del prato. La sezione verticale rilascia il prato da tomentum, muschi e erbacce. Aria, acqua e sostanze nutritive possono entrare attraverso le radici dell'erba di nuovo.

Perché devi fare arieggiatura?

Tutti questi diversi tempi attraverso tutto l'anno causano l'accumulo di erbacce muschi morti e secchi che causano il feltro del prato. Le radici dell'erba non è in grado di assorbire eventuali sostanze nutritive, acqua o aria a sufficienza. Il prato si deperisce. La sezione verticale si apre la terra, rimuove tomentum e in questo modo si assicura che l'erba verranno forniti

Meglio con sostanze nutritive

Come fai arieggiatura?

Nel caso di prati pesantemente feltrati si deve fare arieggiatura una volta per il lungo e una volta attraverso. Questo lavoro deve essere effettuato due volte per l'anno. Il momento migliore è in primavera, quando il terreno non è gelato più e nella tarda estate fino alla fine di settembre. Non si deve fare più tardi di quella, in modo che il resistibility del prato rimane per un possibile inverno forte . Il materiale

emesso deve essere rimosso dal prato in ogni caso. Dopo la arieggiatura deve essere presa con la cura al terreno per non seccarsi per 4 o 5 giorni, anche non sulla superficie.

Per evitare della bruciatura causata da raggi solari intensi, la secchezza deve essere affrontato seriamente. L'arieggiatore a benzina è adatto per qualsiasi uso privato in casa e hobby giardino. Come gli arieggiatori per la casa e hobby giardino sono solo questi ad essere considerati come non utilizzati per più di 50 ore per l'anno e utilizzati principalmente per la cura di erba o prati, ma non per motivi di pubblico, parchi, campi sportivi, nonché non per l'agricoltura e la silvicoltura. Attenersi alle istruzioni del produttore è essenziale per il corretto uso del arieggiatore. Il manuale di istruzioni contiene anche termini di funzionamento, la cura e la manutenzione della macchina.

Attenzione! A causa del pericolo fisico degli utenti, l'arieggiatore non deve essere utilizzato per le seguenti attività: per il taglio di cespugli, per il taglio e la rottura dei cirruses, di prati sui tetti o in scatole di fiori e per la rottura di alberi e di segmenti di siepe. Inoltre, non può l'arieggiatore essere utilizzato come una zappa a motore per il livellamento di bozze del terreno, come per esempio molehills. Per ragioni di sicurezza il arieggiatore non può essere utilizzato come drive unit per altri strumenti e kit di attrezzi di ogni tipo.

Rimanenti rischi e precauzioni

Inappropriato illuminazione locale.

Illuminazione insufficiente provoca un rischio elevato di sicurezza.

Assicurarsi di avere un'illuminazione sufficiente mentre si lavora con il dispositivo.

Smaltimento

Consigli per lo smaltimento può essere letto dai pittogrammi sul dispositivo e sul pacchetto. Una descrizione di ogni significato possono essere trovata nel capitolo "denominazioni".

Richiesti per Utenti

L'utente deve leggere il manuale di istruzioni attentamente prima di utilizzo del dispositivo.

Qualifica

Oltre a un'ampia introduzione da una persona competente, nessuna qualifica speciale per l'utilizzo del dispositivo è necessario.

Età minima

Il dispositivo può essere utilizzato solo da persone non più giovani rispetto all'età di 16 anni. Per la sola eccezione che l'utilizzo sia effettuato nel corso di un periodo di apprendistato per l'apprendimento della abilità pur essendo sotto la supervisione di un istruttore, un giovane è ammesso l'utilizzo.

Imposizione / Operazione iniziale

Remove the packaging from the scarifier and mount the bottom pillar first and then the upper pillar with the screws and knurled nuts provided. Now attach the moss collection bag, which can be hooked into the body of the device when the carriage cover is being lifted.

Applicazione (Fig 1-4)

ATTENZIONE: Controllare il livello dell'olio prima di ogni operazione!

La qualità dell'olio di motore è essenziale per l'impeto corretto del motore e la vita di servizio. Utilizzare solo lubrificanti adeguati e di qualità superiore, lubrificanti impropri distrugge il dispositivo e portare a scadenza immediata della garanzia (un lubrificante parziale sintetico multi-scopo della specifica SAE 10 W 40 è raccomandato).

Per ragioni di consegna potrebbe accadere che non c'è o solo poco olio di motore nella macchina (rifornimento per il test shop). **Il livello dell'olio deve essere controllato prima di ogni operazione, in ogni caso!** Per il check-up e per la correzione del livello dell'olio mettere il dispositivo in posizione orizzontale sulla terra. Sempre fare l'attenzione all'ambiente quando si svuota l'olio e benzina: Usare contenitori adeguati per il riempimento e la raccolta. Evitare la fuoriuscita incontrollata di benzina o di olio!

- Rimuovere il bastoncino (11) svitando.
- Riempire olio fino al segno di "Max" (Fig. 4) e controllare il corretto livello (il livello dell'olio motore deve toccare l'ultimo tiro per il bocchettone di riempimento d'olio). Non riempire eccessivamente a causa della posizione irregolare del dispositivo.
- Avvitare il bastoncino (11) indietro.
- Nel caso in cui si desidera scaricare l'olio motore (cambio d'olio, la cura della macchina, ecc), rimuovere il bastoncino (11) e svitare il tappo di scarico dell'olio (12). Tenere sempre pulito bastoncino e foro di riempimento, foro di scarico e le vite di scarico!
- Riempire il carburante eliminando il tappo del serbatoio (3) e rifornire del carburante (benzina senza piombo a 90 ottani minimo) fino a metà altezza del filtro carburante. Evitare il contatto della pelle con combustibili! Sempre usare combustibile pulito e non inquinato! Chiudere il tappo del serbatoio a fondo dopo ogni riempimento e procedura check-up.
- Spostare il dispositivo per l'area dove ci ha bisogno di arieggiatura.
- Controllare se tutte le parti siano serrati con fermezza e danni possibili.
- Controllare il intero filtro dell'aria (1) su una possibile contaminazione (non necessario se il dispositivo è nuovo). Tutti i componenti del filtro dell'aria (1) devono sempre essere esenti da qualsiasi contaminazione - neppure petrolio detergente (si noti la scheda di sicurezza del produttore!).
- Mettere in posizione di avviamento la leva di regolazione dell'altezza di lavoro (18) e di aprire la valvola del carburante (13). Controllare la spina a scintilla (10) su un'aderenza perfetta.
- Mettere il braccio di starter (5) in posizione "on".
- Tirare la barra Dead man (16) alla maniglia.
- Ora, tirare la maniglia di avviamento (7) efficacemente mantenendo una sufficiente distanza dal dispositivo, e lasciarla lentamente scivolare indietro. Dopo massimo 5 tira-fuori test, il motore dovrebbe avviarsi.
- Attenzione: mantenere attiva la barra Dead man.
- Impostare la profondità di lavoro desiderata tirando la leva di regolazione d'altezza (18).
- Spostare il braccio di starter (5) in posizione "off".
- Impostare la velocità desiderata di lavoro tirando la leva del regolamento (17).

Attenzione! Appena il motore è acceso anche il mandrino da taglio è attivo !

Attenzione! Check out la profondità minima di lavoro adeguata per primo!

Posizione A: (+10) posizione di avviamento (lame corrono liberamente) Posizione B (-15), posizione di graffi e pettinatura (profondità di lavoro più alta)

Scegliere tra le seguenti profondità di lavoro:

profondità di lavoro 10 millimetri
profondità di lavoro 0 millimetri
Profondità di lavoro -2 mm
Profondità di lavoro -4 mm
Profondità di lavoro -8 mm
Profondità di lavoro -10 mm
Profondità di lavoro -13 millimetri
Profondità di lavoro -15 mm

(Cifre approssimative a seconda delle condizioni del suolo!)

Durante la procedura di lavoro prestate sempre attenzione a raffreddamento e a l'aria di combustione spillata costantemente (foglie possono bloccare il tubo

di aspirazione). Attenzione anche al sfogo di fumi senza intoppi.

Fine del lavoro e Intervalli

Dopo aver completato il processo di ultima arieggiatura, lasciate funzionare la macchina per un altro 1 o 2 minuti di inattività sulla velocità senza carico. Motore si raffredda un po' in questo modo.

Spegnere il motore

- Lasciare libero la barra dead man
- Chiudere la valvola del carburante

Consigli Sicurezza per ispezione e cura della macchina

Tenere a mente che la benzina e il petrolio non può perdere -indossarsi guanti protettivi mentre si lavora con la mandrino di arieggiatura!

Dopo ogni utilizzo pulire il arieggiatore e soprattutto il mandrino!

Manutenzione, cura, riparazione, conservazione

- Assicurarsi un'aderenza perfetta di tutti i dadi, perni e viti e una sicura condizione di lavoro per la macchina.
- Non conservare mai la arieggiatore con benzina nel serbatoio all'interno di un edificio, vapore di benzina può eventualmente entrare in contatto con il fuoco aperto o le scintille.
- Lasciate raffreddare il motore prima di lasciare il arieggiatore in ambienti chiusi.
- Per evitare il pericolo di incendio tenere il motore, lo scarico e l'area attorno al serbatoio benzina senza di muschi, erba, foglie o fuoriuscita di grasso (olio).
- Controllare regolarmente il dispositivo di raccolta di muschi ed erba su abrasioni o perdita di funzionalità.
- Sostituire parti usurate/danneggiate per sicurezza.
- Nel caso in cui non c'è alcun combustibile per la fuga sempre farlo fuori! Cura all'ambiente!

Procedere come segue:

Svitare il tappo di scarico alla vaschetta del carburatore. Scaricare il carburante, avvitare il tappo a vite indietro (usare contenitore adatto!)

Lasciare le riparazioni essere svolte da professionisti qualificati solo.

Attenzione sempre ai sopraddetti consigli sicurezza.

Per il corretto funzionamento del vostro arieggiatore, la cura regolare per macchina è indispensabile.

In particolare il mandrino d'arieggiatura e componenti di azionamento devono essere mantenuti per evitare danni o addirittura incidenti.

Prima di iniziare la cura della macchina si deve:

- **Tira la spina a scintilla da presa**
- **Mettere la macchina in una situazione sicura**
- **Aspettare fino a raffreddamento del motore**

Mandrino di arieggiatura

Per avere accesso al mandrino è necessario:

- Sollevare il arieggiatore con il pilastro guida e inclinare su le ruote anteriori
- Assicurare il arieggiatore in questa posizione contro il rotolarsi via.

Dopo ogni utilizzo controllare le lame e il mandrino da taglio su abrasioni e danni

Pulizia

Dopo ogni lavaggio (bagnando con acqua, in particolare con un pulitore ad alta pressione) lubrificare tutti i punti di lubrificazione e lasciare l'arieggiatore correre per un altro 1 o 2 minuti, in modo che l'acqua che è entrata può essere uscita di nuovo. Pulire il motore con un solo tessuto. Evitare di bagnare con acqua ad alta pressione, perché l'acqua può entrare la spina a scintilla, sistemi di carburante e lubrificante e causare errori.

Conservazione

Se l'arieggiatore non viene utilizzato per un lungo periodo le seguenti operazioni devono essere effettuate:

Pulizia completa e rimuovere difetti di lavoro di vernice. Lubrificare i punti di lubrificazione e lasciare l'arieggiatore correre per 1-2 minuti. Mandrino d'arieggiatore e del telaio devono essere iniettati con olio anti-corrosivo.

Spegnare e Conservare

Non inclinare arieggiatore avanti, indietro o lateralmente durante il trasporto, la messa in giù o la conservazione. Non conservare l'arieggiatore in ambienti umidi, in camere in cui fertilizzante viene conservato, nelle stalle o nei locali annessi. In caso di ribaltamento, l'olio motore può entrare nella camera di combustione e di conseguenza difficoltà di accensione e carbonizzazione d'olio si possono accadere. Pericolo di corrosione pesante.

Dettagli Tecnici	
Costruzione Motore	1 cilindro 4 colpi OHV
Massima Potenza	2.2 kw/3HP max. At 3600 min ⁻¹
Capacità	118 ccm
Larghezza di lavoro	400 mm
Volume di borsa di collezione	48l
Carburante	Benzina senza piombo 1.61
Valore di Rumore	LWA 96 db
Peso	Approx. 34 kg
Numero di Articolo	95140

Trovare e risolvere dei problemi

Nel caso in cui ci sono errori sul vostro arieggiatore che richiedono un intervento più grande, sempre lasciate al vostro centro servizi autorizzato di risolvere il problema. L'intervento non corretto può causare danni. Se gli errori non possono essere liquidati con la procedura descritta, si prega di contattare il centro servizi.

Faults	Cause	Soluzioni
Motore non funziona	Stop interruttore non in posizione "I" (on), valvola di carburante chiusa, braccio di starter aperto, presa di spina a scintilla non collegate, distanza elettrodo errata, serbatoio vuoto, carburante vecchio,	Muovere Stop interruttore a position "I", aprire valvola, chiudere braccio di starter. collegare la presa di spina a scintilla, pulire e cambiare le spine, impostare distanza elettrodo a 0.7-0.8 mm, riempire carburante, sostituire carburante vecchio con il nuovo
Motore spegna dopo avviamento	Filtro d'aria inquinato, distanza elettrodo della spina a scintilla troppo larga, la spina inquinata o difetto.	Pulire filtro d'aria, impostare distanza elettrodo a 0.7-0.8 mm, pulire e cambiare le spine
Motore ha disfire	Presa di spina a scintilla o cavo slegati, filtro carburante inquinato, ventilazione d'aria nel tappo di carburante scollegato, filtro d'aria inquinato, carburante vecchio.	Collegare la spina a scintilla strettamente alla presa, fissare cavo ignizione, pulire filtro carburante, sostituire tappo di carburante, pulire filtro d'aria, sostituire carburante vecchio con il nuovo
Motore ha disfire ad alta velocità	Distanza elettrodo della spina a scintilla troppo breve	impostare distanza elettrodo a 0.7-0.8 mm
Motore non ha abbastanza potenza	Filtro d'aria inquinata, mandrini rallentati da oggetti estranei.	pulire filtro d'aria, da mandrino
Motore corre troppo caldo	Sistema di ventilazione limitato, non basta l'olio motore, filtro d'aria inquinata	Pulire griglia d'aria e alette di raffreddamento, riempire l'olio motore, pulire filtro d'aria
Mandrino non funziona	Mandrino bloccato da oggetti estranei.	Rimuovere oggetti estranei, controllare mandrino danneggiato
Driver Mandrino non funziona	V-cinghia è allentata o usurata, frizione centrifuga è usurata	Sostituire v-cinghia, contattare il centro servizi
Profondità di arieggiatura troppo bassa	profondità troppo bassa, lame ottuse.	Impostare profondità di arieggiatura, rinnovare le lame

HU ELŐTT HASZNÁL EZ TERMÉK, LEGYEN SZÍVES OLVAS EZ KÖNYVECSKE.

A.V. 2 EGYENLETES HA A TELJES KÉZI VAN EGY VÉKONY KÖNYVECSKE, EZ SZERZŐI JOGGAL VÉDETT. PLÁGIUM VAN NEM ENGEDÉLYEZETT RÉSZÉRE EZ KÖNYVECSKE.

HU Van önnek MŰSZAKI PROBLÉMA? VAGY KÖVETEL? KELL KÍMÉL ÖSSZETEVŐ VAGY EGY OLDALRA DŐLBŐL OKTATÁS?
 Legyen szíves látogatunk website www.guede.com, aztán talál **szolgáltatás**, mi akarat beszerezunk szolgáltatás amint lehet. Kérem, segítsen nekem minkethoz tökéletesít. Azzal a céllal, hogy kap több információk róla a termék, szükségünk vanhoz tud a sorszám, a termék szám és évből gyártás. Minden adat lehet megkapból névtábla.hoz siettet válasz, kéreket a információ alul.

Sorszám: _____ Termék szám: _____ Évből gyártás: _____
 Telefon: +49 (0) 79 04/700-360 Fax: +49 (0) 79 04/700-51999 Elektronikus posta: support@ts.guede.com

JEL:

Jelzések azonosítás:

	
A termék találkozik Európai színvonal	A biztosíték által garantált műszaki felügyeleti hatóság (TUV)



Tiltalmak

	
Általában tilos (együtt más piktogramok)	Tartsa távol eredetű tűz
	
Ne használja a terméket zárt helyiségben	Ne recycle kenőanyagok és a benzol, mert káros a környezetre

Figyelmeztetések:

	
Figyelmeztetés/Vigyázat!	Figyelmeztetés: magas feszültségű
	
Amikor a motor működik, az alkatrészek veszélyes is lehet	Vigyázat a magas hőmérséklet a felszínén
	
Vigyázat: a gyúlékony anyagok	Vigyázat: mobil mechanikus alkatrészek
	
Vigyázat: az emberek megfelelő távolságot kell tartani	Figyelem! A penge éles.
	
Ne húzza ki a gyújtógyertya aljzat előtt karbantartás	



Követelmények:

	
Olvasd el a füzetet a felhasználás előtt.	Használja védelem fülek és a szemek.







Környezetvédelem

	
Profí elpusztít takarítás	Karton csomagoló lehet újra feldolgozott bizonyos újra feldolgoz állomások
	
A elektronikus felszerelés amit van ártalmas és/vagy veszélyes legyen újra feldolgozott rögzített újra feldolgoz állomások	

Csomagolás:

	
NEDVESSÉG NEM ENGEDÉLYEZETT	CSOMAG OLDAL MEGJELŐL
	
Interseroh 85484	
Újrahasznosítási rendszer Interseroh egy meghatározott számú védelem	

Műszaki jellemzők:

	
Henger kapacitása	Maximális teljesítmény a motoros
	
A motor sebessége	Súly
	
Érvényes szélesség	Kapacitásának táska

	
Értéke a zaj	Kérjük ellenőrizze az olaj szintjét rendszeresen

Eszköz

A motor irtóborona GV 2400 SL egy nagy kapacitású a benzin irtóborona eltávolítására a fűben (beleértve a növényi maradványok, moha, gyomok) a fűvet.

Berendezés (az aktuális sorozat)

A 4-ütemű motor egy nagy kapacitású, és a vágó orsó magas minőségű, 18 acél pengével, 7-szintű kiigazítása magasság (0/-2/-4/-8/-10/-13/-15 mm), a további kiigazítása szállítási magasság (+10 mm), és egy rugalmas vezető pillérben. A test a gép készült kombinációja az acél és műanyag.

Műszaki előírások (1-3 ábra)

1. Levegőszűrő
2. Porlasztónál
3. Fedelét az üzemanyag tartály
4. Az üzemanyag tartály
5. Záró kar
6. Gyűjtemény táska
7. Fogantyúját starter
8. Kis szűrő a hideg levegő
9. Védő kipufogó érintkezés ellen
10. Gyújtógyertya, socket a gyújtógyertya
11. Csavar a motorolaj töltelék - olaj kibír
12. Csurgassuk csavar motorolaj
13. Szelep üzemanyag
14. Felső része az irányadó pillér
15. Alsó része az irányadó pillér
16. Halott bar
17. Szabályozó kar
18. Kiigazítására szint magasságú

EG K-megfelelőségi nyilatkozat

Mi, Güde gmbh & Co. KG

Birkichstraße 6,
74549 Wolpertshausen,
Németország,

kijelentem, hogy az említett termékek összhangban vannak a megfelelő és szükséges biztonsági és egészségvédelmi követelményeket az EK-irányelvek szerint a tervezés és kivitelezés, valamint azok modellek.

Az esetleges változások a termékek előzetes értesítés nélkül tőlünk, ez a nyilatkozat érvényét veszti.

Termékek megnevezése: GV 2400 SL, az alkatrész száma: 95140

Dátum/aláírás a gyár: 02 December 2009

Aláíró információk:

Mr Arnold, az üzleti menedzser



Műszaki dokumentáció: J. Bürkle FBL; QS

Vonatkozó EK-irányelvek:

2006/42/EC

2004/108/EC 2000/14/EC

1907/2006/EC

2002/95/EC 94/62/EC 2004/12/EC

Egyéb harmonizált szabványok:

EN 13684:2004

EN ISO 14982:1998

A jóváhagyás száma:

E11*97/68SA*2004/26*0850*00

Minőségtanúsítás:

TÜV Süd Product Service gmbh - Ridlerstrasse 65
80339 München - Németország

Jótállási

Ez a garancia csak a hibák okozta anyaghiba vagy gyártási hibás. Abban az esetben, egy ilyen hiba, meg kell adnia az eredeti kézhezvételét, beleértve a vásárlás napjától. Helytelen alkalmazása, például túlterhelésének az eszköz, erőszakos használat, rongálás külső erő vagy éles tárgyak nem tartoznak a garancia. Tudatlanság az utasítások és a normál kopás is elfogadhatatlan.

Általános biztonsági borraralót

- Olvasni a gondosan utasításokat.
- Sikerült ismeri a beállítások és a helyes az eszköz használatára.
- Soha ne hagyjuk gyermekek vagy más személyek, akik nem ismerik az utasításokat, használja a gyepaszogató gép.
- Helyi előírások lehet azon minimális életkor a felhasználó.
- Soha nem meghámoz ha más személyeknek, főként a gyermekek vagy állatokat közeli. Ne feledje, a gép üzemeltető vagy a felhasználó felelős balesetek, más személyek vagy a tulajdon.

Előzetes biztonsági óvintézkedések

- Meghámoz közben mindig megfelelő kopás cipők és hosszú gumibugyi. Nem meghámoz mezitáb vagy szandál figyelembevételével.
- Ellenőrizzük a terület, amelyen a gép feltételezett alkalmazott eltávolítása és valamennyi tárgy esetleg elfogott vagy dobtak.
- Figyelem: benzin rendkívül gyúlékony: tároljuk gázbenzin csak a kijelölt tartályokban.
- Üzemanyag csak kívül nem füst üzemanyagtöltő közben.
- Töltse ki a benzin maga előtt kezdődik a motor.
- A tápanyagok jobb módon.
- Miközben a motor üzemi vagy amikor a gyepaszogató gép forró a tanksapka nem lehet megnyitni vagy gázbenzin kell tölteni.
- Amennyiben egyes gázbenzin nem próbálja elindítani a motort.
- Ehelyett a gépet el kell távolítani a terület elárasztott benzin. A gyújtás vizsgálatot el kell kerülni mindaddig, amíg a benzin füst már elmosódott.
- Biztonsági okokból a gáz tartály és egyéb gáz kerékgagsapkák ki kell cserélni ha sérült.
- Csere hibás hang sugárzást elnyelő anyagok.
- Használat előtt magatartás mindig a vizuális ellenőrzés ha darabolására eszközök, a leerősítő elemek és az egész lap a csomag kopott meg vagy sérült. A hatóanyag elkerülése érdekében erőnk, kopott meg vagy sérült daraboló eszközök és leerősítő elemek helyettesíthető csak tételek.

Biztonsági ötletek a kezdeti működését

- Ne legyen a belső égésű motor, zárt helyiségekben, ahol veszélyes szén-monoxid lehet halmozódnak.
- Meghámoz csak nappali vagy jó mesterséges világítás. Ha lehetséges használat nedves fűvön el kell kerülni.
- Mindig vigyázz a jó állandó helyzetben semmi.
- Áthelyezés a gép a séta csak ütemben.

- A gép kerekei: mindig meghámoz az egész hegyoldal, soha hegymenetben és lejtőn lefelé.
- Kérem, különösen gondos ha megváltoztatja a haladási irány a semmi.
- Nem meghámoz, túlságosan meredek semmi.
- Kell különösen gondos amikor ön penziós a gyephasogató gép vagy ha maga a kefelevonat legfeljebb önmagát.
- Állítsuk le a gyephasogató gép tollezőé, ha a gyephasogató gép kell döntött abban az esetben a szállítás alatt a különböző felszíni mint fű, amikor a gyephasogató gép szállítanak, és a felszíni kell meghámoz.
- Soha nem használja a gyephasogató gép a sérült védőszerkezeteket vagy védelmi rácsvonalak vagy anélkül, hogy bármelyik mellékelt védelmi eszközök, például hatás lemezek és/vagy moha és fű adatgyűjtési eszközök.
- Nem változtatja meg a rendelet a beállítások a motor vagy nem pedig a motor át.
- Elindítani a motor óvatosan utasításoknak megfelelően a gyártótól. Fontos megfelelő vezetése közötti távolság a láb és a gyephasogató gép.
- Ha ön elindítani a motor gyephasogató gép nem döntött, kivéve, ha a gyephasogató gép meg kell szüntetni az eljárást. Ebben az esetben hajlás csak amennyire ez feltétlenül szükséges, és csak azon az oldalon egyrészt a felhasználó.
- Sohasem lépni az ön kezét vagy láb alatt vagy részei felé fordulva. Mindig távolságot tartani a kibocsátási lyuk.
- Sohasem felvonó vagy ellenőrzéseket a gyephasogató gép miközben a motor fut.
- Mire a motor meg és húzzuk meg a gyertya aljzat: ön előtt kibocsátás reteszelési bar vagy vegyük ki a beverés kibocsátási kémcsőbe. Ön előtt ellenőrzi a gyephasogató gép, tiszta, illetve a munka.
- Ha egy külföldi objektum szerencse volt, a keresés a gyephasogató gép kártérítési és el kell végezni a szükséges javítások maga előtt felett kezdődik és a munka a gyephasogató gép újra.
- Ha a gyephasogató gép elindítja a szer a szokatlan módon közvetlen ellenőrzési elengedhetetlen.
- Leccsavar a motor ha törli magad a gyephasogató gép előtt vagy te üzemanyag.
- A tüzelőanyag-csap azt be kell zárni: pozíció le vagy 0.

Kérelem rendeletek szerint

Milyen meghámoz?

Meghámoz mély tisztítás a gyep. A függőleges kibocsátásairól szakasz a gyep a lendület, moha és lapos növekvő gaz. Levegő, víz és tápanyagokat lehet átmegy a finom fű gyökerek újra.

Miért meghámoz?

Minden az eltérő időjárási időszakok egész évben vezet felhalmozódásuk az elhullott és száraz gyomok és moha okozó része a gyep. A fű gyökerek nem képes felvenni a tápanyagok, víz és levegő megfelelően. A gyep hulladékok innen. A függőleges szakasz megnyitja a földre, eltávolítja mozgásmennyiség és így lehetővé teszi biztos, hogy a fű megküldik a tápanyagok jobb módon.

Honnan meghámoz?

Amennyiben az erősen is gyep ön meghámoz kell egyszer hosszában egyszer halad át. Ezek a munkálatok kell végrehajtani évente két alkalommal. A legjobb idő tavasszal, amikor a föld nem fagyaszott és már késő nyári mindaddig, amíg a szeptember végéig. Ön nem meghámoz későbbi, mint, hogy a gyep továbbra is lehetséges erős télen. A kibocsátott anyagok el kell távolítani a gyep minden esetben. Meghámoz után fel kell venni ügyelni kell a föld nem száraz legfeljebb 4 vagy 5 napig még nem a felületre. Elkerülése érdekében a kinyomtatott égnek által okozott

sunrays intenzív, szárazra kell szembenézni komolyan. A benzin gyephasogató gép alkalmas a magáncélú használat a ház, hobbi kertben. A gyephasogató gép a ház, hobbi kerti csak az ilyen figyelembe kell venni a fel nem használt tovább, mint 50 órán át év és főként a használt gondozása fű vagy gyep, de nem nyilvános okokból, parkok, sport alapon, valamint a nem mezőgazdasági és erdészeti. Elvéreztetés az utasításokat a gyártó elengedhetetlen a megfelelő használat a gyephasogató gép. A használati utasítás tartalmazza feltételek működési, gép gondozása és fenntartása.

Vigyázat! Mert a fizikai veszélye, hogy a felhasználó a gyephasogató gép nem lehet felhasználni a következő tevékenységeket: a tisztítás, a bokrok darabolására felkelőben és a cirkuszok, gyep, vagy virág doboz és a jégzajlás fa és lefedez szegmens. Továbbá képes gyephasogató gép nem lehet a motoros kapa a beállító egyenetlenségek a földre, mint például molehills. Biztonsági okokból a gyephasogató gép nem használható fel, a meghajtó egység egyéb eszközök és kiegészítők eszköz bármilyen jellegű.

Fennmaradó kockázatok és óvintézkedések

Helytelen helyi világítással

Elegendő világító hozza meg a magas biztonsági veszélyt.

Ellenőrizze, hogy a megfelelő világítás dolgozó közben a berendezés.

Értékesítési

Tanácsadás ártalmatlanítás lehet olvasni a piktogramok a berendezés és a csomagoláson. Leírását jelentése megtalálható a a fejezet "elnevezéseket.

Felhasználói követelmények

A felhasználó olvasni kell a használati utasítás óvatosan használat előtt az eszköz.

Képesítési

Különböző minősítési kiterjedt bevezetés illetékes személy semmilyen különleges minősítési a használat esetén a berendezés szükséges.

Minimális életkor

A berendezés kizárólag olyan személyek nem fiatalabb korban a 16. Az egyetlen kivétel a használat elvégzése során az egy tanoncú tanulási képes miközben felügyeli az oktatók, ifjúsági engednek használat.

Létrehozása/kezdeti működését

Távolítsuk el a csomagoláson a gyephasogató gép és montíroz az alsó oszlop első majd a felső oszlop a csavarok és knurled nuts. Most csatolja a moha permagyűjtő zsák, amely lehet nyájasan be a szervezet az eszköz mikor a kocsi fedezet az emelt.

Készülék (1-4 ábra)

Figyelem: olaj ellenőrzés előtt szint minden művelet!

A minőségi motor olaj elengedhetetlen a megfelelő motor árad és élettartamát. Használat a csak megfelelő és kiváló

minőségű kenőanyagokra, helytelen kenőanyagokra megsemmisíti a berendezés és vezető közvetlen lejárati a szavatossági (részleges szintetikus több sikosító célja a termékleírás SAE 10 W 40 ajánlott. A szállítási okok miatt esetleg történik, nincs, vagy csak kevés motoros olajat a gép (töltés, a bolt vizsgálatokhoz). **Az olaj a szint előtt ellenőrizni kell minden egyes tevékenység minden esetben!** Az ellenőrzésre és legfeljebb a korrekció az olaj forgalomba szintje az eszköz vízszintes helyzetben még földre. Mindig törődik vele a környezetet, amennyiben ön üres motoros olaj- és benzin: használatra alkalmas tárolóedényekbe kitöltéséhez fel és összegyűjtésére. Ellenőrizetlen elkerülése érdekében a szívárgási gázbenzin vagy olaj!

- Vegyük ki a olaj marad (11) menetek.
- Töltsük fel az olaj egészen addig, amíg a jel a "legnagyobb" (4 ábra) és ellenőrzí a megfelelő szinten (a gépjárművek olaj szintű kapcsolatot kell az utolsó dob a olaj betöltő nyakát). Nem túltöltés azért, mert a páratlan a berendezés helyzetének.
- A csavaros olaj marad (11) vissza.
- Abban az esetben szeretné szívassuk le a motoros olaj (olaj változás, gép ellátás stb.) távolítsuk el az olaj marad (11) és csavarjátok az olaj lecsöpögni bővítőmodul (12). **Mindig folyamatosan olaj marad és betöltő nyílás, lecsöpögni furattal és lecsöpögni csavaros tiszta!**
- Töltsé ki a tüzelőanyag-megszüntetése a tüzelőanyagtartály kap (3) és a töltés tüzelőanyag (benzin vezető mentes 90 oktán minimális) egészen addig, amíg a felét a magassága a tüzelőanyag-szűrő. Bőr elkerülése érdekében kapcsolatot tzelőanyagok! Mindig elme tiszta és szennyezetlen tüzelőanyag-! Zárjuk le a tartályt lámpafej után alaposan minden egyes töltési és ellenőrzis eljárást.
- Áthelyezés a berendezés a területet, amelyre szüksége van a meghámoz kell.
- Jelölje be, ha minden alkatrész minőségi határozottan és a lehetséges kárterítés.
- Ellenőrizzük az egész levegő szűrő (1) a lehetséges kontamináció (nem szükséges, ha az eszköz új). Minden elemét levegő szűrő (1) mindig kell a szabad fertőződését - detergens petroléter (megjegyzés: a biztonsági adatlap azt a tény a gyártó!).
- A forgalomba dolgozó kiigazításáról magassága kar (18) az indulási helyzet és a nyílt a tüzelőanyag-szelep (13). Ellenőrizzük a gyertya aljzat (10) erősen alkalmas.
- Mire a hidegindító kar (5) abban a helyzetben.
- Megránt a halott bar (16) a kezelésére.
- Most húzzuk meg a tejsavanyító kultúra kezelésére (7) ez megtartva kellő távolságra eszközt, és hagyjuk a tárgylemez lassan vissza. Maximális után 5 kievez vizsgálatokat kell motor keletkeznek.
- **Figyelem: tartsuk a halott bar aktív.**
- Ön meghatározott kívánt megmunkáláson oldalmagasság a húzás a magasság beállítása kar (18).
- Áthelyezés a hidegindító kar (5) be a pozíció le.
- Meg a kívánt működési sebessége a húzás a kar rendelet (17).

Vigyázat! Amint a motor működtetése eltávolító tengely aktív tül!

Vigyázat! Kivált a legalacsonyabb megfelelő működési oldalmagasság első!

Pozíció A: (+10) indulási helyzet (pengéjével szabadon futtatása pozíció)

Pozíció B: (-15) megkarcolta és akik pozíció (legnagyobb üzemi mélység)

Közötti kiválasztása következő munkanapon mélységben:

- Üzemi mélység +10 mm
- Üzemi mélység 0 mm
- Üzemi mélység -2 mm
- Üzemi mélység -4 mm
- Üzemi mélység -8 mm
- Üzemi mélység -10 mm
- Üzemi mélység -13 mm
- Üzemi mélység -15 mm

(Hozzávetőleges adatok függ a talaj feltételek!)

Alatt eljárás dolgozó mindig figyelmet fordítanak a

hűtési és az égési levegő, állítsák le folyamatosan (levelek bővítőmodul lehet a leszívással kémcsőbe). Ugyancsak figyelmet fordítanak a füstelszívó piac zökkenőmentes működését.

A végén munka vagy eltörik

Elvégzése után az utolsó meghámoz folyamat legyen a gép fut egy másik 1-2 percig alapjárat fordulatszám a terhelés. A motor néha meg egy kis ezen a módon.

A fékezőberendezés motor

- Hagyjon a halott bar
- Zárjuk le a tüzelőanyag

Biztonsági szelep borraalót ellenőrzés és a gép ellátás

Emlékezzék arra a benzin és az olaj nem tömörségi – kopás védőkesztyűk dolgozó közben a meghámoz tengely!

Minden használat tiszta a gyephasogató gép és különösen a tengely!

Karbantartás, gép ellátást, javítása, a tárolás

- Megbizonyosodni arról, hogy az összes nuts, csapok, csavarok alkalmas szorosan és az eszköz biztonságos működési feltétel.
- Soha ne tartsuk a gyephasogató gép a benzin, a tartályt a belül épület, I. gázbenzin füst lehet esetleg kerül kapcsolatba tüzet nyit vagy szikrák.
- Legyen a motor lehűlni előtt meg itt tartsuk a gyephasogató gép, zárt helyiségben.
- Elkerülése érdekében a tűzveszély tartsuk a motor, a kipufogógáz és a terület körül a benzin tartály mentes a moha, gyp, a levelek vagy szívárog zsiradék (olaj).
- Ellenőrizzük a moha és fű spermagyűjtő eszköz koptatási vagy elvesztése rendszeresen funkcionalitást.
- Csere viselt ki vagy sérült részek, biztonsági okokból.
- Amennyiben van a tüzelőanyag-lecsöpögni nem mindig hogy külső! Fontos a környezet!

A következőképpen járjunk el:

Csavarjátok a lecsöpögni bővítőmodul a kamra úszó a karburátorba. Alagcsó üzemanyag, csavaros a bővítőmodul vissza (felhasználás megfelelő tartályba!)

Legyen azon javításokat kell végezni a képzett szakemberek csak.

Fontos mindig minden az említett biztonsági borraalót!

A helyes működése az ön gyephasogató gép gép rendszeres ellátás elengedhetetlen.

Különösen a meghámoz tengely és a meghajtó alkatrészek meg kell tartani a károk elkerülése vagy akár balesetek. Ön előtt kezdődik gép ellátás ön:

- Húzzuk meg a gyertya aljzat
- Meghatározzák a gép biztonságos pozíció
- Vár a motorral lehűteni

Meghámoz tengely

Hozzáférni a tengely ön:

- Felvonó a gyephasogató gép, a vezető oszlop és hajlás át az első kerekek.
- Biztosít a gyephasogató gép ebben a helyzetben járművek ellen távol.
- Minden használat ellenőrizze a lapátok és eltávolító tengely a koptatási és a károk.

Tisztítás

Minden takarítás (héját meg vízzel, különösen nagy nyomás tisztább) minden pontok a kenés és legyen a gyephasogató gép fut egy másik 1-2 percig, hogy a vízben lépett be lehet fedezetű el újra. Töröljük szárazra a motor meg egy töröruha csak. Héját elkerülése érdekében megállapított magas víz nyomás, mert vizet lehet adni a gyertya, az üzemanyag és kenőanyag rendszert, és hibákat okozhat.

Tárolás

Ha tárolás a gyephasogató gép nem használják fel a hosszabb időszak a következő lépéseket kell elvégezni:

Alapos tisztítás és este meg hibák a festék munka. Kenése pontok a kenés és legyen a gyephasogató gép sorozat 1-2 percig. Gyephasogató gép tengely és az alváz kell befecskendezni, antimaró olaj.

Leállításának meg és tárolási

Nem hajlás gyephasogató gép továbbítja, visszafelé vagy az oldalsó a szállítás során megállapított helyezés és a tárolás. Ne tároljuk gyephasogató gép a nedves helyiségek, a helyiségbe, ahol a műtrágya tárolt, pajtákban vagy szomszédos helyiségekben. Ha döntött, motoros olaj lehet megadni az égetőkamra eredményeként gyújtás nehézségek és az olaj szeszesítés előfordulhat. A veszély nehéz korrózióállósági.

Technikai részleteket

A motor szerkezeti	1 palack 4 löket OHV
Maximális teljesítménye	2.2 kw/3HP legfeljebb 3600 min ⁻¹
Kapacitás	118 cm
Érvényes szélesség	400 mm
Spermagyűjtő zsák mennyiségű	48l
Tüzelőanyag	Gázbenzin vezető szabad 1.61
Zaj érték	LWA 96 db
Tömeg	Körülbelül 34 kg
Cikk száma	95140

Problémák miatt és hibaelhárítás

Amennyiben vannak hibái, ön gyephasogató gép előírják, hogy egy nagyobb intervenció, mindig legyen az ön engedélyezett szolgáltatási központ rögzíti. Hibás intervenció okozhat sérülést. Ha hibák nem lehet rendezni a hibaelhárítás leírt lépéseket, kérjük lépjen kapcsolatba az ön szolgáltatási központ.

Hibák	Ezért	Hibaelhárítás
A motor nem fut	Leállítása miatt váltás nem abban a helyzetben az "1" (be), a tüzelőanyag szelep zárt, hidegindító kar nyitott gyertya aljzat nem zárni, gyertya szennyezett vagy hibája, elektród távolság helytelen, tüzelőanyag-tartály üres, a tüzelőanyag-régi.	Leállítása mozgatóval való átállás pozíció "I" nyitott szelep tüzelőanyag-szoros hidegindító karját. Bővítőmodul a gyertya aljzat, tiszta vagy változás gyújtógyertyák, meg elektród távolság 0,7-0,8 mm, ceruzabél tüzelőanyag cseréje tüzelőanyag új.
A motor távozik megkezdése után	Levegőszűrő szennyezett, elektród távolság gyertya túl nagy, gyertya szennyezett vagy hiba.	Tiszta légszűrő, meg elektród távolság 0,7-0,8 mm, tiszta vagy változás gyertya.
A motor gyújtáskihagyás	Gyertya aljzat vagy kábel laza, a tüzelőanyag-szűrő szennyezett levegő szellőzés az üzemanyag-lámpafej zárni, légszűrő szennyezett, a tüzelőanyag-régi.	Bővítőmodul a gyertya aljzat szorosan be gyertya, zár gyújtású kábel jogosult, tiszta tüzelőanyag-szűrő, csere tüzelőanyag kap, tiszta légszűrő, cseréje tüzelőanyag új.
Motor gyújtáskihagyás a nagy sebességű	Elektród távolság gyertya túl kicsi.	Elektród meghatározott távolság 0,7-0,8 mm.
Motor nem elég erő	Levegőszűrő szennyezett, meghámoz a tengely lelassult a külföldi tárgyak.	Tiszta levegő szűrő eltávolítása, idegen tárgy a tengely.
A motor futtatja túl forró	Szellőztetőberendezésről korlátozott, nem elég motoros olaj, légszűrő szennyezett.	Tiszta levegőt vezetőrács és hűtési Amelyiknek nincs uszonya, ceruzabél motoros olaj, tiszta légszűrő.
Meghámoz orsó nem működik	Orsó blokkolt az idegen tárgy.	Vegyük ki idegen tárgy, orsó megvizsgálja a kárt.
Tengely vezető nem működik	V-öv laza vagy meghatározott viselt, centrifugális tengelykapcsolót a viselt.	Csere V-öv, a kapcsolattartó szolgáltatási központ.
Meghámoz mélysége túl alacsony	Meghámoz meghatározott mélység túl alacsony, unalmas pengéjével.	Meghámoz meghatározott mélység, megújítása pengéjével.