

# Programovatelný termostat T3, T3R, T3M

CS Uživatelská příručka



## **T3**

Programovatelný termostat

## **T3M**

Programovatelný termostat  
s komunikací OpenTherm®



## **T3R**

Bezdrátový programovatelný termostat

# Obsah

1. Rozhraní termostatu.....	3
Přehled obrazovek a tlačítek.....	3
Ikony stavu .....	4
Ikony menu a navigace.....	4
Navigace v menu .....	4
2. Menu.....	5
Časový program vytápění.....	5
Úprava časového programu.....	5
Zkopírování časového programu .....	7
Odstranění časového úseku .....	7
Nastavení (datum a čas).....	8
3. Režimy zařízení.....	11
Automatický režim (AUTO) .....	11
Dočasná změna teploty .....	11
Změna teploty trvající jednu hodinu .....	11
Manuální režim (MAN).....	12
Trvalá změna teploty .....	12
Pohotovostní režim (s ochranou proti mrazu).....	13
4. Zámek klávesnice.....	14
5. Optimalizace.....	15
6. Výměna baterií (pouze modely T3 a T3R).....	16
7. Stožan na stůl a držák na zeď (pouze model T3R) .....	17
8. Bezdrátová spínací jednotka (pouze model T3R).....	19
9. Řešení problémů.....	20

# 1 Rozhraní termostatu

## Přehled obrazovky a tlačítek

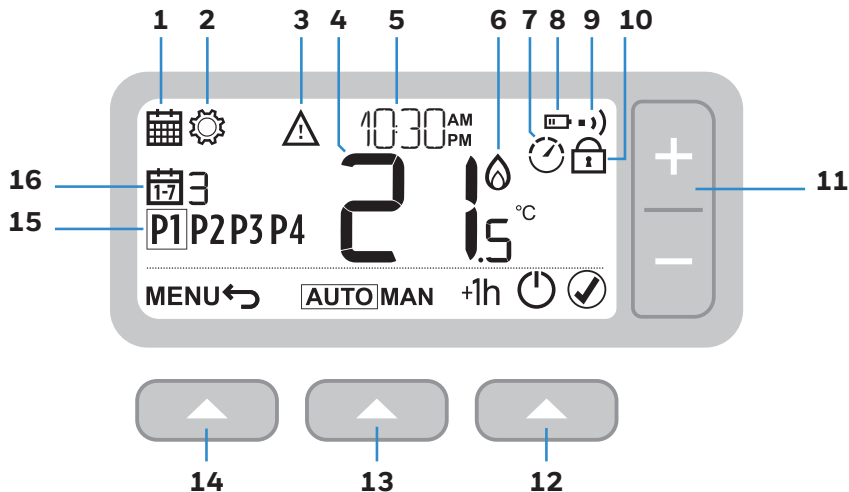







- 1 Menu Programování
- 2 Menu Nastavení
- 3 Chybové hlášení
- 4 Naměřená teplota
- 5 Aktuální čas
- 6 Požadavek na vytápění





- 7 Optimalizace
- 8 Slabé baterie
- 9 Bezdrátový signál
- 10 Uzamknutá klávesnice
- 11 Nastavení teploty

- 12 Pravé tlačítko
- 13 Prostřední tlačítko
- 14 Levé tlačítko
- 15 Úsek časového programu
- 16 Den







## Ikony stavu

-  **Změna teploty je aktivní:** Zobrazuje se, pokud byla naprogramovaná teplota ručně změněna.
-  **Slabé baterie:** Zbývá přibližně 10 % kapacity (viz část Výměna baterií na straně 16).
-  **Požadavek na vytápění:** Pokojová teplota je nižší, než teplota požadovaná - to znamená, že je požadováno vytápění (může se aktivovat kotel).
-  **Optimalizace je aktivní:** Zobrazuje se pouze v případě, že byla optimalizace povolena v nastaveních instalačního technika.
-  **Změna teploty trvající jednu hodinu je aktivní:** Dočasná změna teploty byla nastavena na dobu jedné hodiny.
-  **Bezdrátový signál:** Termostat (pouze model T3R) je připojen ke spínací jednotce.

## Ikony menu a navigace

- MENU** Možnosti a nastavení termostatu:
  -  Časový program vytápění
  -  Nastavení (datum a čas)
-  **Zpět:** Návrat na předchozí obrazovku / do předchozího menu.
-  **Potvrdit:** Potvrzení změny nebo výběru.
-  **Pohotovostní režim:** Zapnutí nebo vypnutí vytápění.

## Navigace v menu

- Stisknutím tlačítka **MENU**  přejdete do hlavního menu.
- Pomocí tlačítek **+** a **-** můžete vybrat položku menu – vybraná položka začne blikat.
- Stisknutím tlačítka   potvrdíte výběr.
- Pomocí tlačítek **+** a **-** můžete upravit nastavení a poté stisknutím tlačítka   uložit změnu a přejít k dalšímu výběru nebo se stisknutím tlačítka   vrátit k předchozímu výběru.

## 2 Menu

### 📅 Časový program vytápění



Termostat je dodáván s následujícím výchozím časovým programem. Provedením následujících kroků můžete časový rozvrh vytápění upravit.

		P1	P2	P3	P4
Dny 1 až 7 (po až pá)	🕒	6:30	8:00	18:00	22:30
	🌡️	21 °C	16 °C	21 °C	16 °C

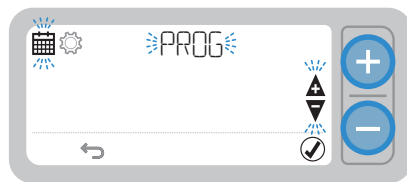
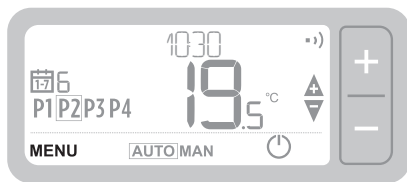

### Úprava časového programu

- 1 Stisknutím tlačítka **MENU** ➡ přejděte do hlavního menu.
- 2 Pomocí tlačítek + a – vyberte menu časového programu 📅 a poté stiskněte tlačítko ✓ ➡



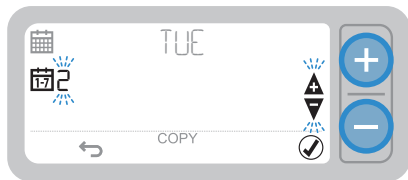

- 3 Pomocí tlačítek + a – vyberte den, který chcete upravit, a poté stiskněte tlačítko  



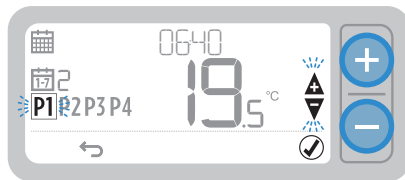

- 4 Pomocí tlačítek + a – vyberte časový úsek, který chcete upravit, a poté stiskněte tlačítko  



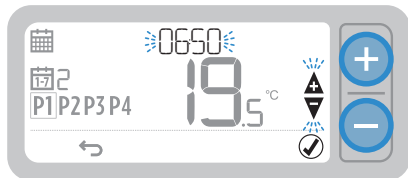

- 5 Pomocí tlačítek + a – upravte **čas** a poté stiskněte tlačítko  

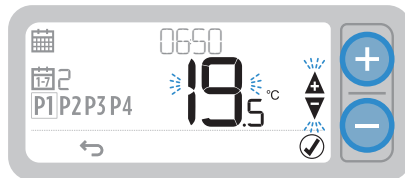

- 6 Pomocí tlačítek + a – upravte **teplotu** a poté stiskněte tlačítko  





- 7 Opakováním těchto kroků provedte úpravy zbývajících časových úseků a dnů. Můžete také stisknutím tlačítka   uložit změny a vrátit se na domovskou obrazovku.

## Zkopírování časového programu

- 1 Pomocí tlačítek + a – zvolte den, **ze kterého** chcete časový program zkopírovat, a poté stiskněte tlačítko COPY (KOPÍROVAT) 



- 2 Pomocí tlačítek + a – zvolte den, **do kterého** chcete časový program zkopírovat, a poté stiskněte tlačítko  

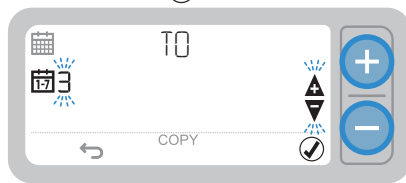

## Odstranění časového úseku

- 1 Přejděte na požadovaný den a zvolte časový úsek, který chcete odstranit.
- 2 Stiskněte tlačítko , podržte je stisknuté po dobu 3 sekund a poté stiskněte tlačítko  .

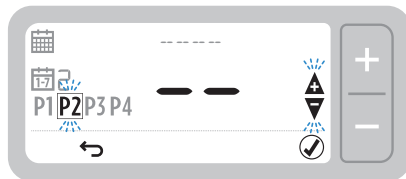
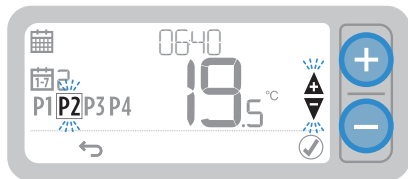



3 sekundy

- 3 Opakováním kroků 1 a 2 můžete časový úsek znovu povolit.

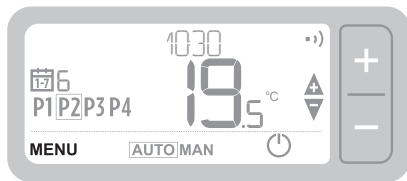

## Nastavení (datum a čas)

- 1 Stisknutím tlačítka **MENU**  přejděte do hlavního menu.

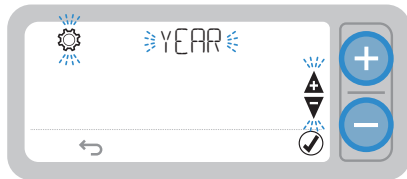

- 3 Stisknutím tlačítka   vyberte položku YEAR (ROK), případně stisknutím tlačítka + přejděte k položce MONTH (MĚSÍC)



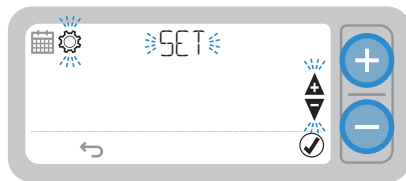

- 2 Pomocí tlačítek + a - vyberte menu nastavení  SET a poté stiskněte tlačítko  .





- 4 Pomocí tlačítek + a - upravte rok a poté stiskněte tlačítko  .



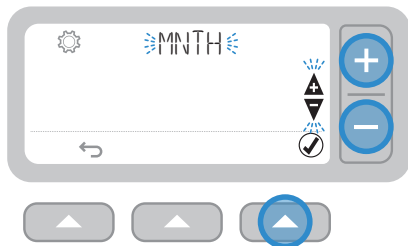

- 5 Stisknutím tlačítka   vyberte položku MONTH (MĚSÍC), případně stisknutím tlačítka + přejděte k položce DAY (DEN)



- 7 Stisknutím tlačítka   vyberte položku DAY (DEN), případně stisknutím tlačítka + přejděte k položce HOUR (HODINA)

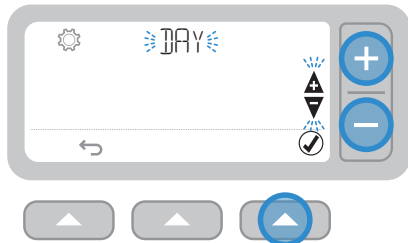

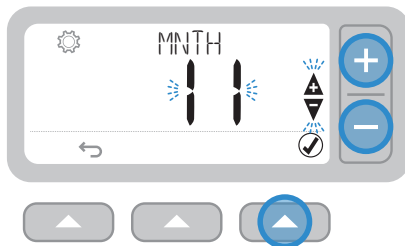

- 6 Pomocí tlačítek + a – upravte měsíc a poté stiskněte tlačítko  



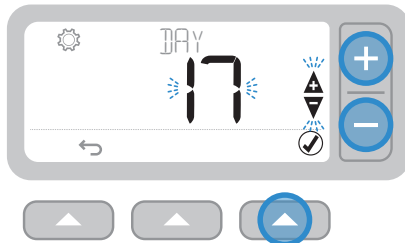

- 8 Pomocí tlačítek + a – upravte den a poté stiskněte tlačítko  



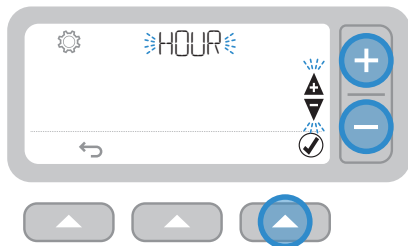



- 9** Stisknutím tlačítka   vyberte položku HOUR (HODINA), případně stisknutím tlačítka + přejděte k položce MINUTE (MINUTA)

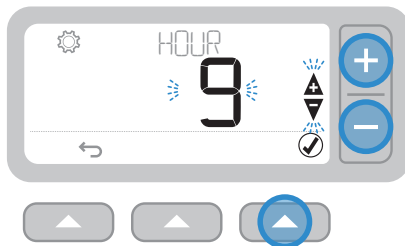



- 10** Pomocí tlačítek + a – upravte hodinu a poté stiskněte tlačítko  



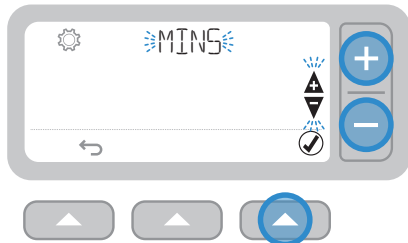

- 11** Stisknutím tlačítka   vyberte položku MINUTE (MINUTA) a poté stiskněte tlačítko  

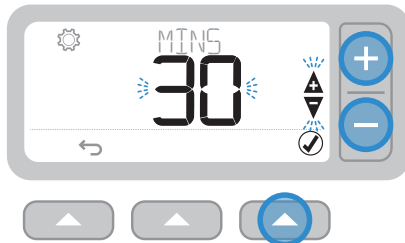

- 12** Pomocí tlačítek + a – upravte minutu a poté stiskněte tlačítko  



- 13** Stisknutím tlačítka   opusťte menu nastavení a vraťte se na domovskou obrazovku.

### 3 Provozní režimy

#### **AUTO** Automatický režim

Při provozu se termostat bude řídit nastaveným časovým programem – indikováno ikonou **AUTO**.

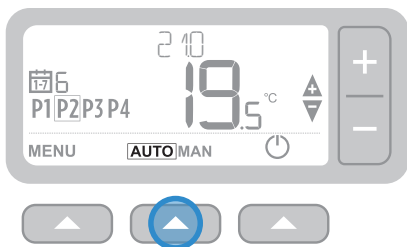

#### **Dočasná změna teploty**

Stisknutím + nebo – nastavte novou požadovanou teplotu. Změna teploty bude trvat do příští změny v nastaveném časovém programu.

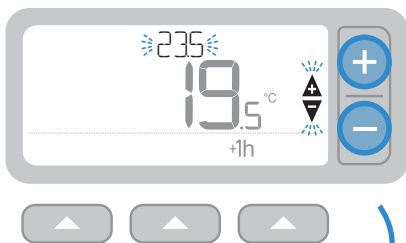

#### **Změna teploty trvající jednu hodinu**

Stiskněte +1h , pokud má změna trvat pouze 1 hod. Stisknutím +1h  znovu provedete zrušení.

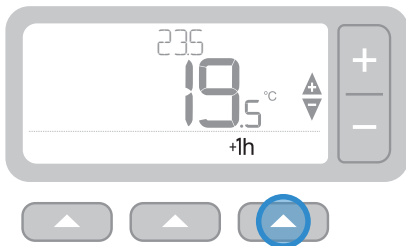

## **MAN** Manuální režim

Nastavená teplota se trvale udržuje – indikováno ikonou **MAN**.

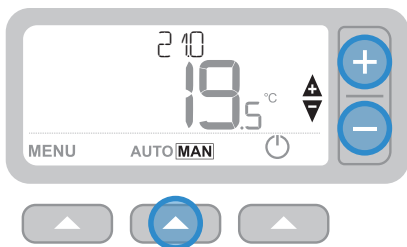

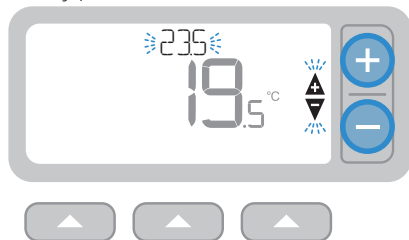

## **Trvalá změna teploty**

Pomocí tlačítek + nebo – upravte nastavenou teplotu. Tato teplota bude dodržována až do příští změny provedené manuálně.



## Pohotovostní režim (s ochranou proti mrazu)

Ušetřete energii vypnutím topení, pokud není zapotřebí, například během teplejších letních měsíců nebo když jsou po delší dobu otevřené dveře a okna. Pokud teplota klesne na 5 °C, topení se zapne, aby nedošlo k zamrznutí topných trubek.

- 1 Stisknutím tlačítka  můžete topení vypnout. Na displeji se zobrazí indikátor OFF (VYPNUTO)
- 2 Opětovným stisknutím tlačítka  můžete topení zapnout. Na displeji se zobrazí indikátor **AUTO** nebo **MAN**

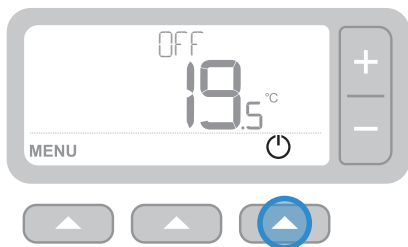

## 4 Zámek klávesnice

### Uzamknutí

Stiskněte levé a pravé tlačítko současně a držte je stisknuté 5 sekund. Na displeji se zobrazí ikona  a (v závislosti na nastavení instalačního technika) budou funkce klávesnice termostatu omezené nebo nebudou vůbec k dispozici.

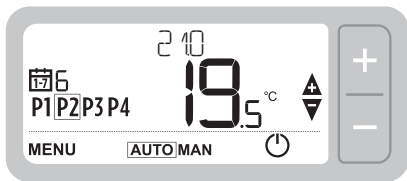

5 sekund

### Odemknutí

Když je klávesnice zamknutá (indikuje to ikona ): Současným stisknutím levého a pravého tlačítka po dobu 5 sekund obnovíte úplnou funkčnost klávesnice termostatu.

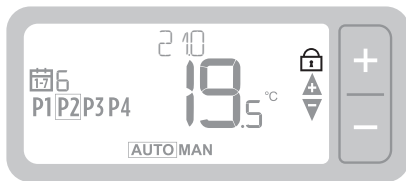

5 sekund

## 5 Optimalizace





### Optimalizace

Termostat je vybavený optimalizačními funkcemi, které mají za cíl šetřit energii, a přitom zachovávat dostatečné úrovně komfortu. Na termostatu se během časového úseku optimalizace (v případě nastavení) zobrazuje symbol . Standardně je optimalizace vypnuta. Pokyny k její aktivaci najdete v instalační příručce.

- **Optimum Start** (Optimalizace náběhu vytápění): Systém zjistí, jak dlouho vašemu domovu trvá dosažení nastavené teploty, a bude vytápění zapínat s mírným předstihem, aby se této teploty v naprogramovaném čase dosáhlo.
- **Delayed Start** (Odložený start): Systém šetří energii mírným opožděním spuštění vytápění v závislosti na rozdílu mezi nastavenou teplotou a teplotou v místnosti. Čím jsou si tyto teploty bližší, tím více se zapnutí vytápění odloží.
- **Optimum Stop** (Optimalizace doběhu vytápění): Systém šetří energii vypnutím s mírným předstihem před naprogramovaným časem. Pokud váš domov dosahuje určené teploty, nezaznamenáte žádný vliv na teplotu, ale rozdíl by se měl příznivě projevit na účtu za vytápění.

## 6 Výměna baterií (pouze modely T3 a T3R)

Termostat je napájen dvěma bateriemi AA. Ikona baterie se při běžném používání na displeji nezobrazuje. K jejímu zobrazení dojde pouze v řípadě, kdy je kapacita baterie nedostatečná.

- Symbol  se zobrazí, když kapacita baterií klesne přibližně na 10 % – měli byste se připravit na jejich brzkou výměnu.
- Když kapacita baterií klesne na kriticky nízkou úroveň, symbol  +  začne blikat – měli byste baterie **okamžitě vyměnit**, aby nedošlo k výpadku topného systému.
- Baterie vyměňujte vždy jen za 2 nové **alkalické baterie LR6 AA s napětím 1,5 V** – v závislosti na používání termostatu by měly vydržet přibližně 2 roky.

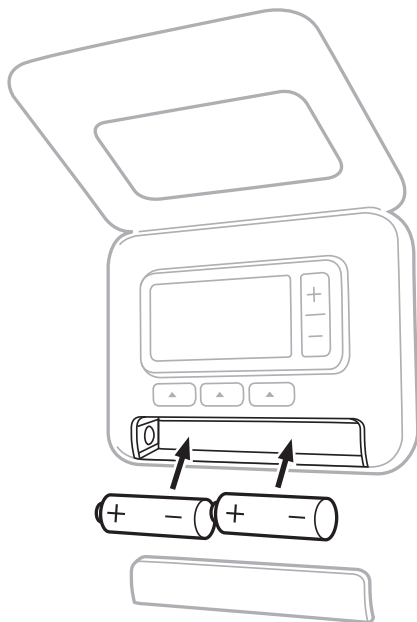

Prosíme, pomozte chránit životní prostředí recyklací starých baterií v souladu s místními předpisy.



7 Stojan na stůl a držák na zed'  
(pouze model T3R)

**Stojan na stůl**

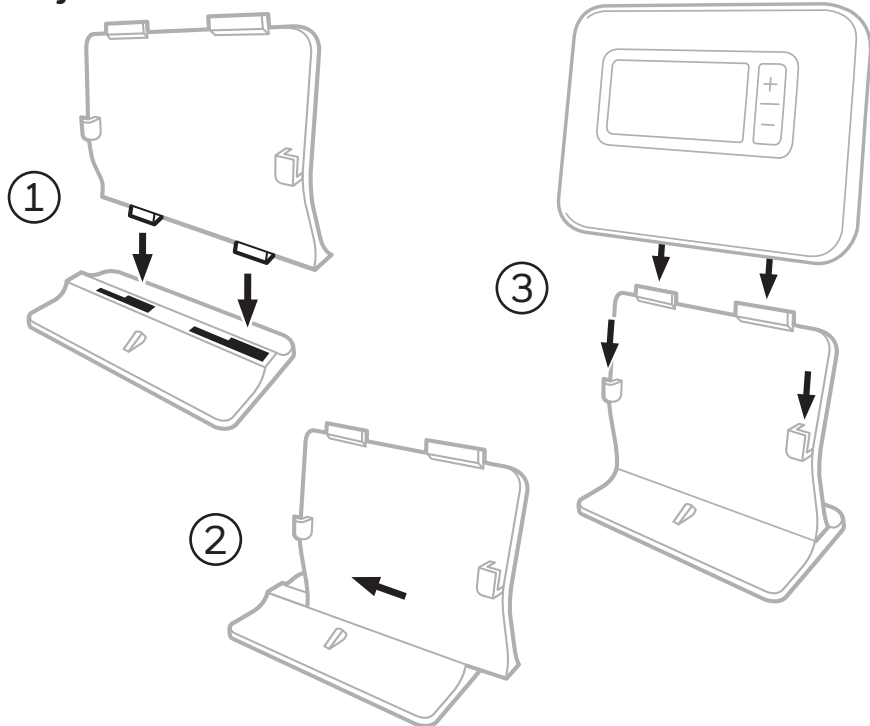

## Držák na zed'

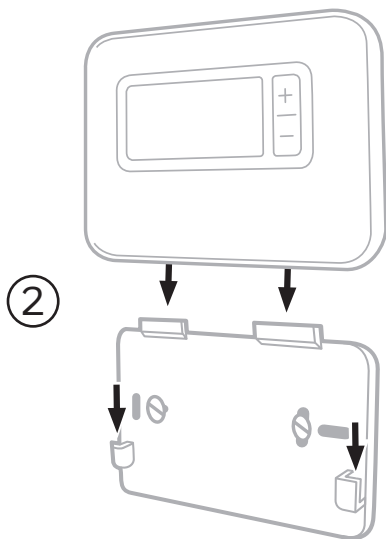
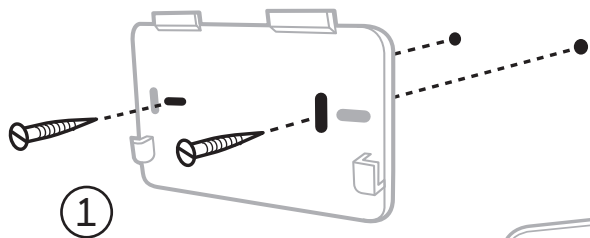

## 8 Bezdrátová spínací jednotka (pouze model T3R)

Termostat T3R komunikuje bezdrátově se spínací jednotkou, která je propojena s kotlem. Pokud termostat ztratí bezdrátové spojení nebo se poškodí, může se kotel zapnout nebo vypnout ručně tlačítkem na spínací jednotce.

- Pokud je kvalita bezdrátového signálu dobrá, zobrazuje se na termostatu symbol (••) – indikátor LED spínací jednotky (••) svítí ZELENĚ.
- V případě ztráty bezdrátového signálu na termostatu bliká symbol (Δ + ••) – indikátor LED spínací jednotky (••) bliká ČERVENĚ.
- Pokud dojde ke ztrátě komunikace, přesuňte termostat na jiné místo a pokuste se komunikaci obnovit.

Pokud chcete ručně změnit ovládání kotle s použitím spínací jednotky, postupujte takto:

1. Stiskněte tlačítko **jednou**, abyste kotel zapnuli nebo vypnuli. Indikátor LED tlačítka by měl:
  - Svítit ZELENĚ, pokud je kotel zapnutý.
  - Být zhasnutý, pokud je kotel vypnutý.

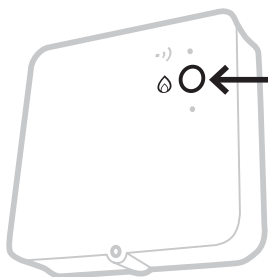











Stiskněte tlačítko **jednou**, abyste kotel zapnuli nebo vypnuli (mezi každým stisknutím tlačítka ponechejte minimálně 3 sekundy).



**Nemačkejte resetovací tlačítko ve štěrbině**, protože by se vymazaly údaje pro připojení spínací jednotky k termostatu (párování) a přerušil by se provoz topného systému.

## 9 Řešení problémů

Pokud máte s termostatem potíže, vyzkoušejte tyto návrhy.  
Většina problémů může být opravena rychle a snadno.

<b>Všechny modely</b>	
Obrazovka je prázdná	Vyměňte baterie (pouze modely T3 a T3R). Zkontrolujte, že je kotel OpenTherm napájen (pouze T3M). Kontaktujte instalačního technika.
Na termostatu se zobrazuje symbol 	Kapacita baterií je nižší než 10 % a brzy je bude potřeba vyměnit.
Na termostatu se zobrazují symboly  + 	Kapacita baterií je kriticky nízká a je třeba je okamžitě vyměnit – viz „Výměna baterií“.
Na termostatu se zobrazuje symbol  , ale kotel se nezapne.	Kotel se zapíná a vypíná podle toho, jak reguluje teplotu, a někdy se po vypnutí kotle zobrazí ikona  . Pokud se kotel po dlouhou dobu nezapne, obraťte se na instalačního technika.
Topný systém nereaguje na úpravy teploty.	Ujistěte se, že nastavená teplota je vyšší než skutečná pokojová teplota. Zkontrolujte, zda je topný systém zapnutý. Zkontrolujte, že je spínací jednotka napájena a že má termostat bezdrátový signál (pouze T3R).
Na termostatu se zobrazují symboly  +  - 	Teplotní čidlo termostatu je vadné, obraťte se na instalačního technika, aby ho opravil nebo vyměnil.
 + 	Připomenutí servisu kotle (pouze pro Spojené království). Nastal čas pro servis kotle. Obrat'te se na svého pronajímatele nebo místní úřad pro bydlení.

### **Pouze termostat T3R (bezdrátový) a spínací jednotka**

Na termostatu blikají symboly $\Delta + \bullet$ ) a indikátor LED spínací jednotky $\bullet$ ) bliká ČERVENĚ.	Ztráta bezdrátového signálu: Přesuňte termostat na jiné místo a pokuste se komunikaci obnovit.
Na termostatu blikají symboly $\Delta + \bullet$ ) a indikátor LED spínací jednotky $\bullet$ ) nesvítí.	Zkontrolujte, že je spínací jednotka připojena k napájení, stisknutím tlačítka pro zapnutí kotle. Pokud je spínací jednotka připojena k napájení, znamená to, že nejsou uložena žádná data pro bezdrátové připojení (jednotka není spárována s termostatem): Postupujte podle pokynů v instalační příručce nebo se obraťte na instalačního technika.
Indikátor LED spínací jednotky $\bullet$ ) bliká ORANŽOVĚ.	Spínací jednotka pracuje v režimu párování: Časový limit tohoto režimu vyprší za 3 minuty.

### **Pouze termostat T3M (OpenTherm)**

Kotel OpenTherm může zasílat chybová hlášení zpět do termostatu, což může být užitečné při kontaktování instalačního technika nebo pracovníka údržby. Můžete je zobrazit v nabídce chybových hlášení kotle OpenTherm®.

<b>Popis</b>	<b>ID</b>	<b>Kód chyby</b>	<b>Odečet OT</b>
Žádost o servis	001	01SR	0 = servis není požadován 1 = servis je požadován
Nizký tlak vody	002	02WP	0 = žádná chyba tlaku vody 1 = chyba tlaku vody
Chyba plynu/plamene	003	03GF	0 = žádná chyba plynu/plamene 1 = chyba plynu/plamene
Chyba tlaku vzduchu	004	04AF	0 = žádná chyba tlaku vzduchu 1 = chyba tlaku vzduchu
Přehřátí vody	005	05WT	0 = žádná chyba přehřátí vody 1 = chyba přehřátí vody
Údaje specifické pro výrobce OEM	006	06OS	Kód specifický pro výrobce kotle

heatingcontrols.honeywellhome.com

---

**resideo**

Resideo Inc., Skimped Hill Lane, Bracknell,  
Berkshire, RG12 1EB.

[www.resideo.com](http://www.resideo.com)

Země původu: Spojené království

©2018 Resideo Technologies, Inc. Všechna práva vyhrazena. Značka Honeywell Home se používá pod licencí společnosti Honeywell International Inc.