

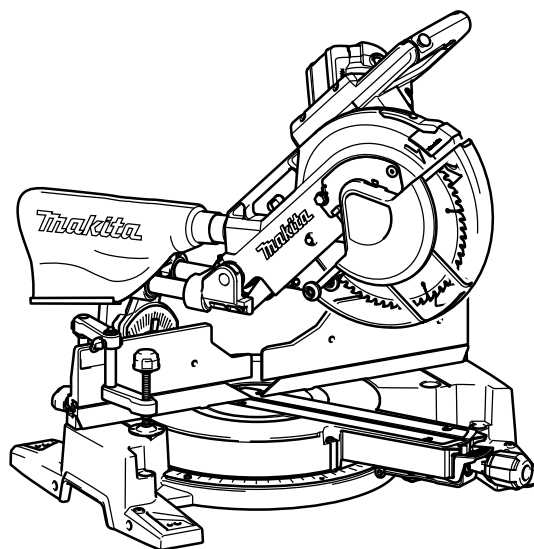

GB	Slide Compound Miter Saw	INSTRUCTION MANUAL
UA	Пересувна комбінована пила для різання під кутом	ІНСТРУКЦІЯ З ЕКСПЛУАТАЦІЇ
PL	Złożona piła grzbietnica	INSTRUKCJA OBSŁUGI
RO	Ferăstrău glisant pentru tăieri oblice combinate	MANUAL DE INSTRUCȚIUNI
DE	Kapp- und Gehrungssäge	BEDIENUNGSANLEITUNG
HU	Kombinált csúszógérvágó	HASZNÁLATI KÉZIKÖNYV
SK	Posuvná pokosová píla na kombinované rezanie	NÁVOD NA OBSLUHU
CZ	Radiální pokosová píla	NÁVOD K OBSLUZE

LS1016
LS1016L

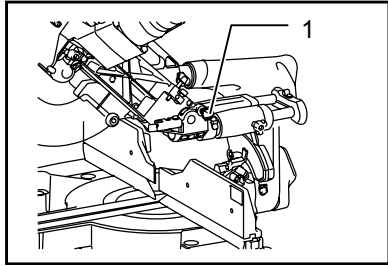



1

009483

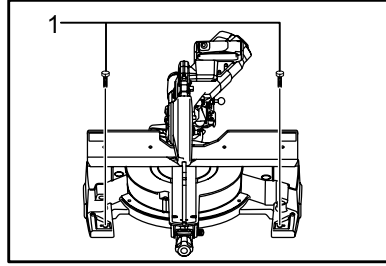

2

009484

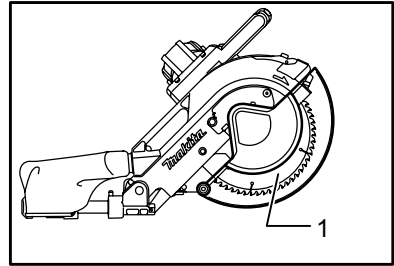

3

009485

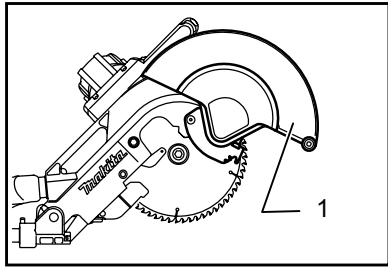

4

009486

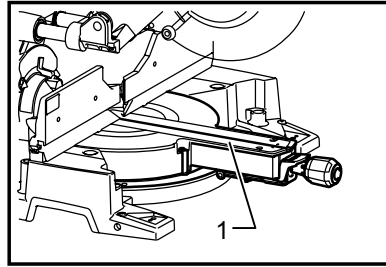

5

009488

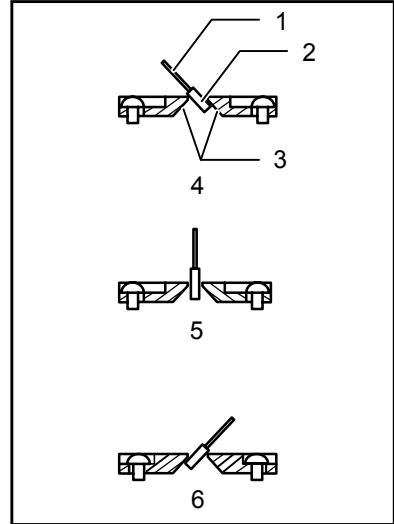

6

001538

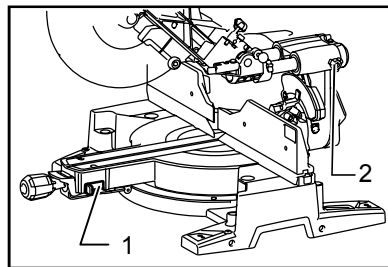

7

009496

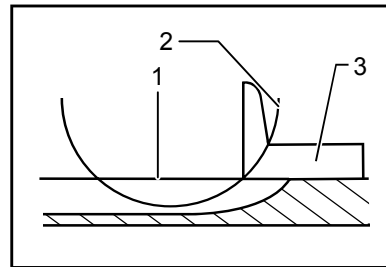

8

009737

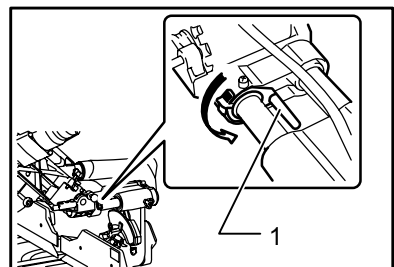

9

009736

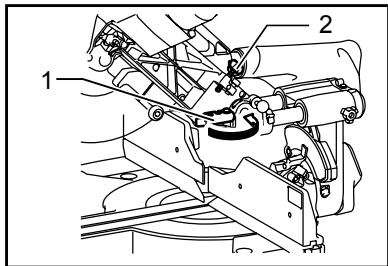

10

009487

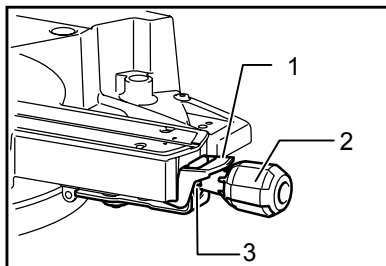

11

009517

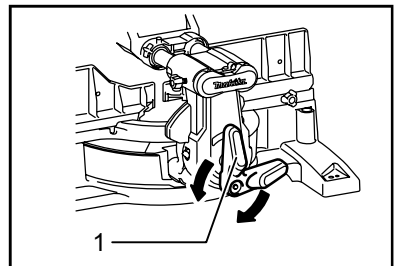

12

009489

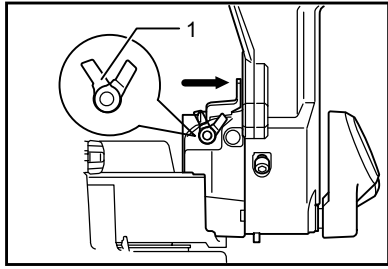

13

010322

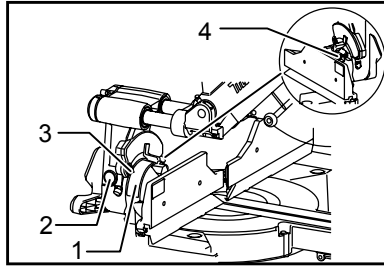

14

009513

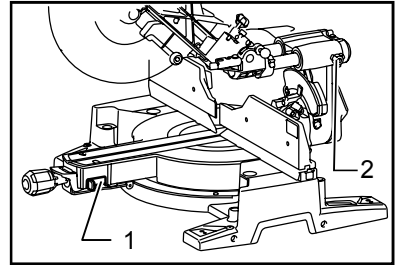

15

009496

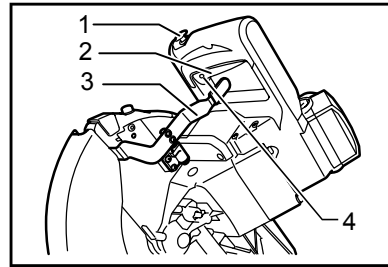

16

009886

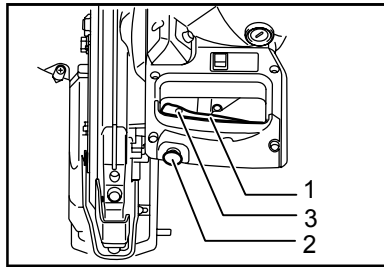

17

009491

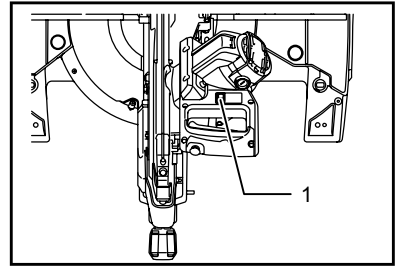

18

009492

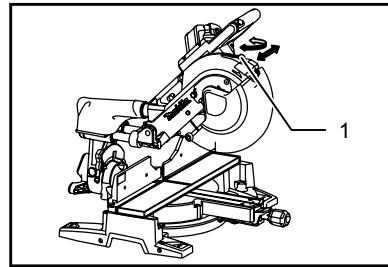

19

009493

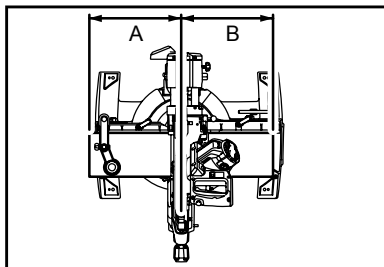

20

009494

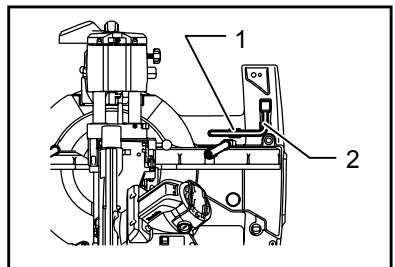

21

009495

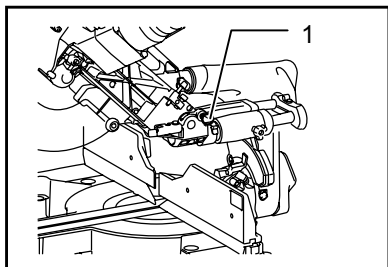

22

009483

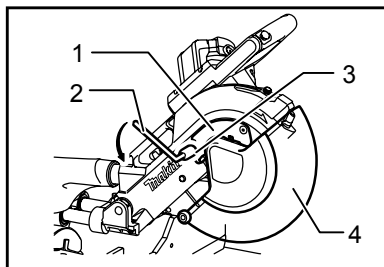

23

009497

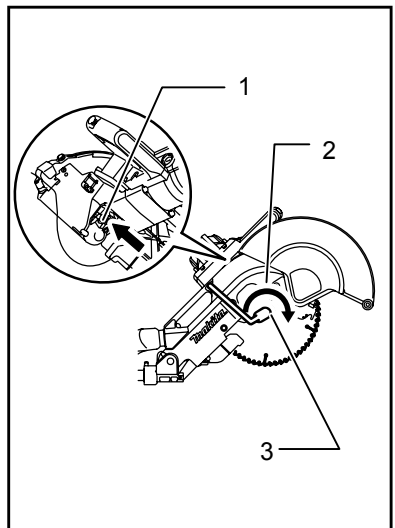

24

009498

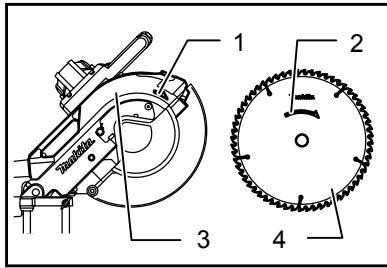

25

009500

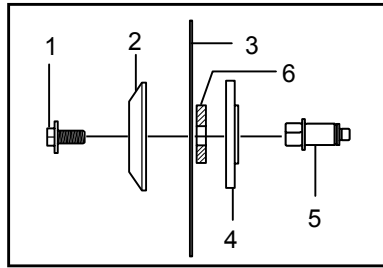

26

009925

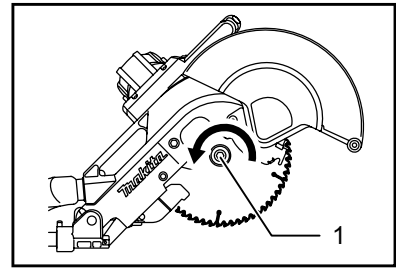

27

009524

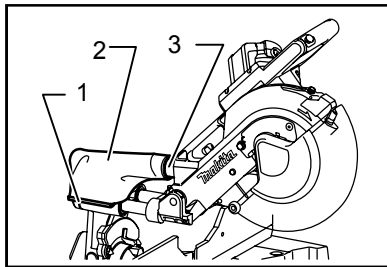

28

009501

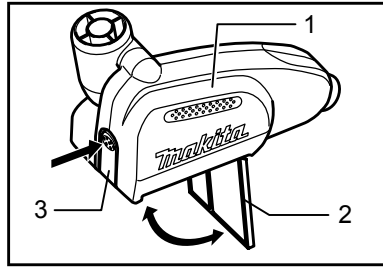

29

006793

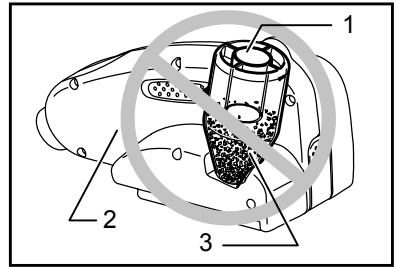

30

006792

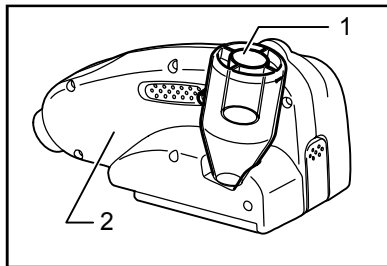

31

006794

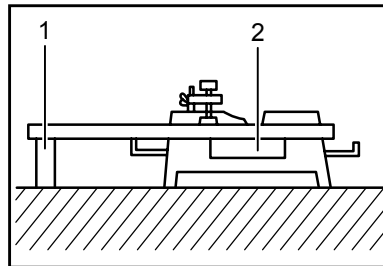

32

001549

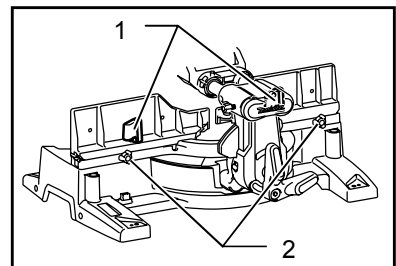

33

009508

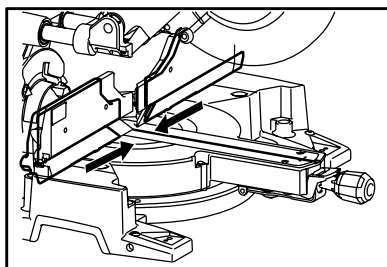

34

009611

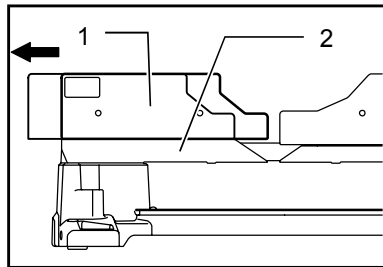

35

009519

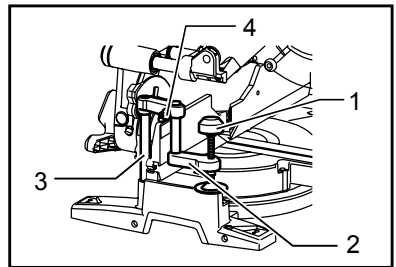

36

009502

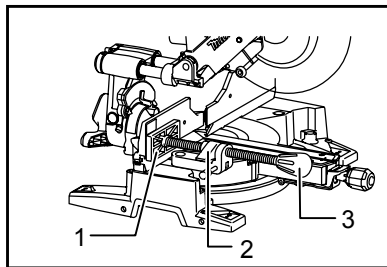

37

009606

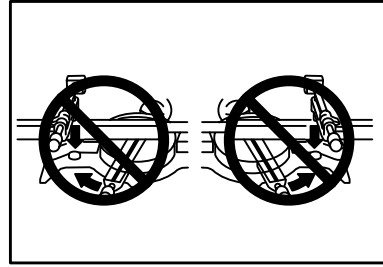

38

005232

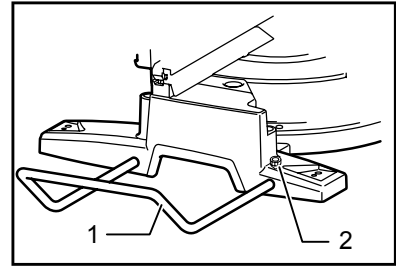

39

009607

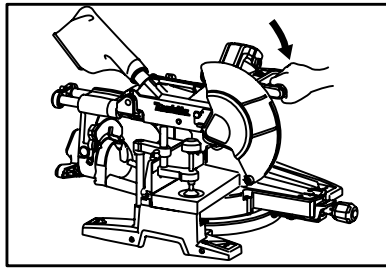

40

009503

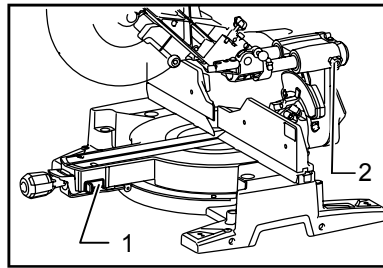

41

009496

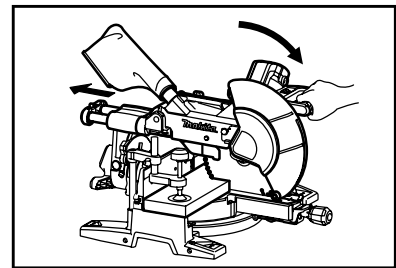

42

009504

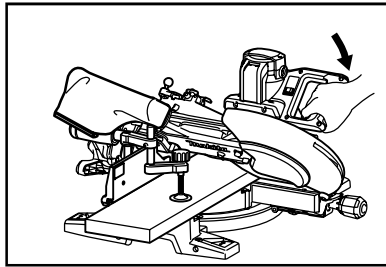

43

009505

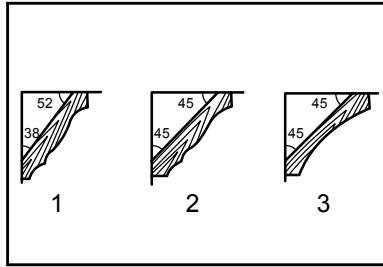

44

001555

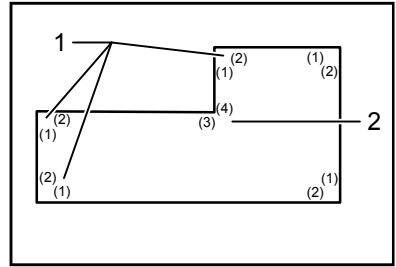

45

001557

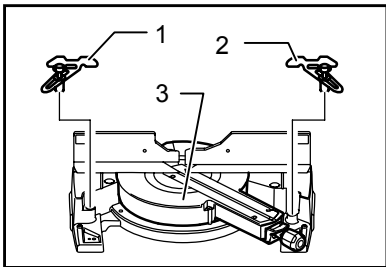

46

009521

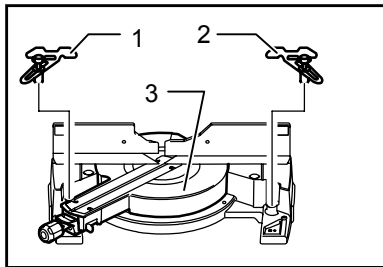

47

009522

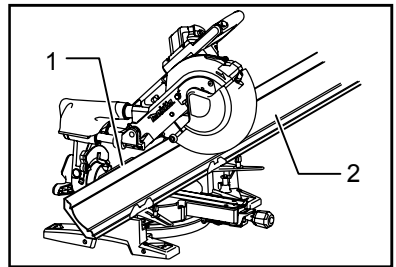

48

009520

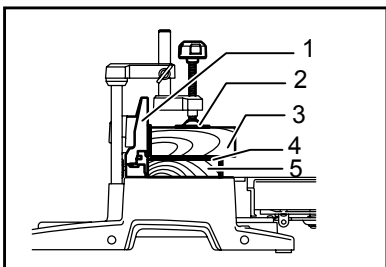

49

009523

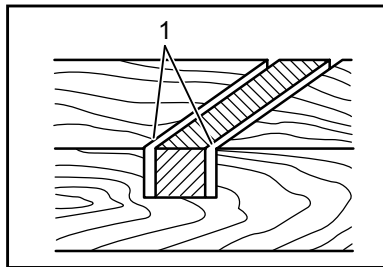

50

001563

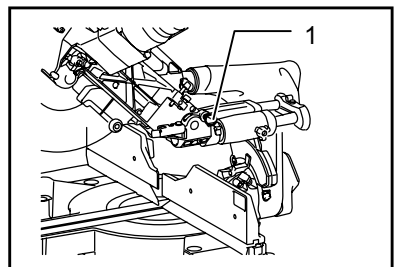

51

009483

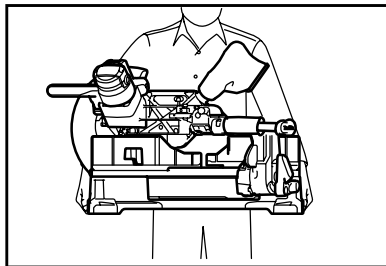

52

009506

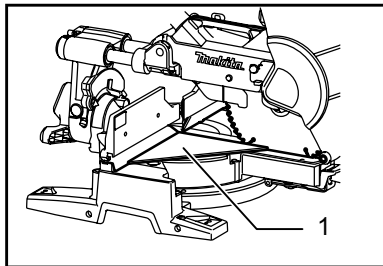

53

009509

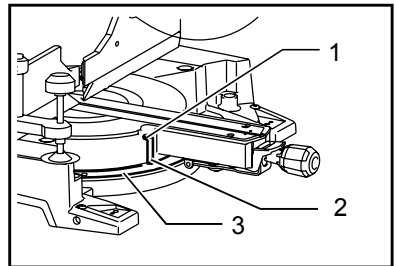

54

009525

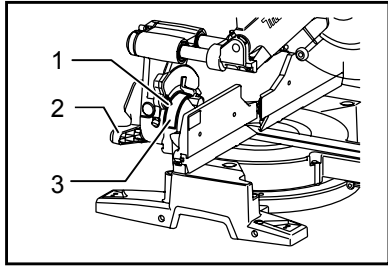

55

009512

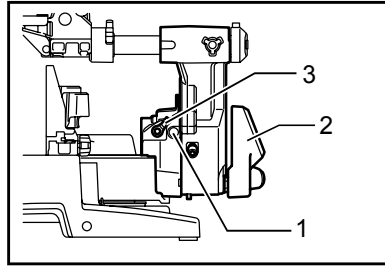

56

009511

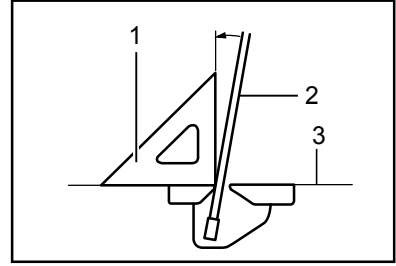

57

001819

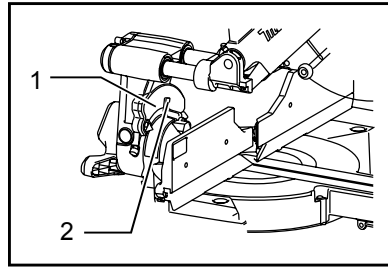

58

009490

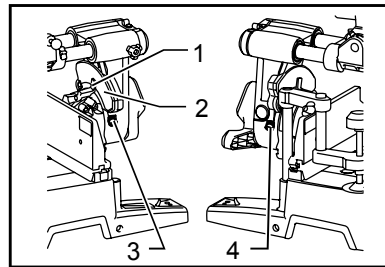

59

009608

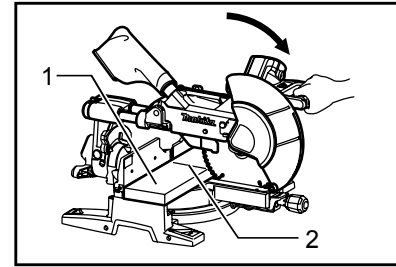

60

009526

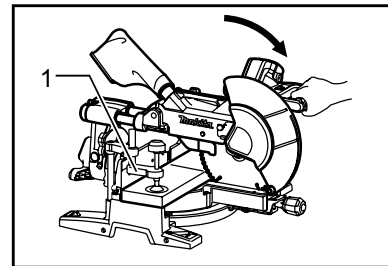

61

009527

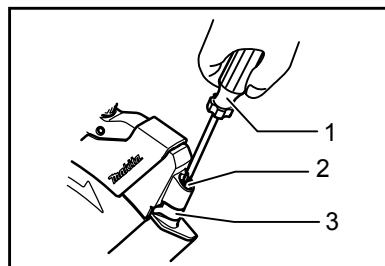

62

009609

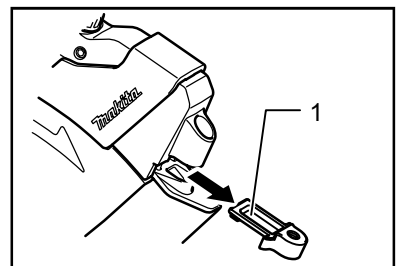

63

009610

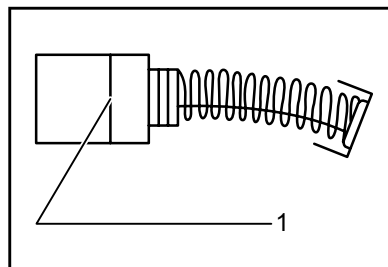

64

001145

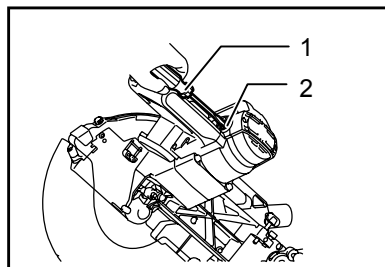

65

009516

ČESKÝ (originální návod k obsluze)

Legenda všeobecného vyobrazení

1-1. Čep zarážky	25-1. Šipka	47-1. Zarážka pro vypouklé lišty L
2-1. Šroub s šestihrannou hlavou	25-2. Šipka	47-2. Zarážka pro vypouklé lišty P
3-1. Kryt kotouče	25-3. Pouzdro kotouče	47-3. Otočný stůl
4-1. Kryt kotouče	25-4. Pilový list	48-1. Vodicí pravítko
5-1. Deska se spárou	26-1. Šroub s šestihrannou hlavou	48-2. Vypouklá lišta
6-1. Pilový list	26-2. Vnější příruba	49-1. Vodicí pravítko
6-2. Zuby kotouče	26-3. Pilový list	49-2. Svěrák
6-3. Deska se spárou	26-4. Vnitřní příruba	49-3. Distanční blok
6-4. Levý šikmý řez	26-5. Vřeteno	49-4. Hliníkový výlisek
6-5. Přímý řez	26-6. Prstenec	49-5. Distanční blok
6-6. Pravý šikmý řez	27-1. Šroub s šestihrannou hlavou	50-1. Drážky vyřezané kotoučem
7-1. Blokovací páčka	28-1. Upevňovací prvek	51-1. Čep zarážky
7-2. Šroub	28-2. Vak na prach	53-1. Trojúhelníkové pravítko
8-1. Horní povrch otočného stolu	28-3. Prachová hubice	54-1. Šroub
8-2. Obvod kotouče	29-1. Prachová nádoba	54-2. Ukazatel
8-3. Vodicí pravítko	29-2. Kryt	54-3. Stupnice pokosu
9-1. Páčka zarážky	29-3. Tlačítko	55-1. Ukazatel
10-1. Rameno zarážky	30-1. Válcový díl	55-2. Páčka
10-2. Stavěcí šroub	30-2. Prachová nádoba	55-3. Deska se stupnicí úkosu
11-1. Blokovací páčka	30-3. Piliny	56-1. Stavěcí šroub úhlu 0°
11-2. Rukojeť	31-1. Válcový díl	56-2. Páčka
11-3. Vačka	31-2. Prachová nádoba	56-3. Páčka západky
12-1. Páčka	32-1. Podpěra	57-1. Trojúhelníkové pravítko
13-1. Páčka západky	32-2. Otočný stůl	57-2. Pilový list
14-1. Deska měřidla	33-1. Páčka	57-3. Horní povrch otočného stolu
14-2. Tlačítko uvolnění	33-2. Upínací šroub	58-1. Deska se stupnicí úkosu
14-3. Ukazatel	35-1. Horní pravítko	58-2. Ukazatel
14-4. Páčka západky	35-2. Dolní pravítko	59-1. Ukazatel
15-1. Blokovací páčka	36-1. Knoflík svěráku	59-2. Deska měřidla
15-2. Šroub	36-2. Rameno svěráku	59-3. Stavěcí šroub pro levý šikmý řez 45°
16-1. Odjišťovací tlačítko	36-3. Tyč svěráku	59-4. Stavěcí šroub pro pravý šikmý řez 45°
16-2. Spoušť	36-4. Šroub	
16-3. Páčka	37-1. Deska svěráku	
16-4. Otvor pro zámek	37-2. Matice svěráku	
17-1. Spoušť	37-3. Knoflík svěráku	
17-2. Odjišťovací tlačítko	39-1. Držák	
17-3. Otvor pro zámek	39-2. Šroub	
18-1. Spínač laseru	41-1. Blokovací páčka	
19-1. Stavěcí šroub	41-2. Šroub	
21-1. Držák klíče	44-1. Vypouklá lišta typu 52/38°	
21-2. Nástrčný klíč	44-2. Vypouklá lišta typu 45°	
22-1. Čep zarážky	44-3. Vydutá lišta typu 45°	
23-1. Středový kryt	45-1. Vnitřní kout	
23-2. Nástrčný klíč	45-2. Vnější roh	
23-3. Šroub s šestihrannou hlavou	46-1. Zarážka pro vypouklé lišty L (volitelné příslušenství)	
23-4. Kryt kotouče	46-2. Zarážka pro vypouklé lišty P (volitelné příslušenství)	
24-1. Zámek hřídele	46-3. Otočný stůl	
24-2. Pouzdro kotouče		
24-3. Šroub s šestihrannou hlavou		

TECHNICKÉ ÚDAJE

Model	LS1016/LS1016L
Průměr listu	
Pro všechny země mimo Evropu	255 mm - 260 mm
Pro země Evropy	260 mm
Průměr otvoru	
Pro všechny země mimo Evropu	25,4 mm
Pro země Evropy	30 mm
Max. kapacita řezu (V x Š) při průměru kotouče 260 mm	

Úhel pokosu	Úhel úkosu		
	45° (vlevo)	0°	45° (vpravo)
0°	42 mm x 310 mm	68 mm x 310 mm	29 mm x 310 mm
	58 mm x 279 mm	91 mm x 279 mm	43 mm x 279 mm
45°(vpravo a vlevo)	42 mm x 218 mm	68 mm x 218 mm	29 mm X 218 mm
	58 mm x 197 mm	91 mm x 197 mm	43 mm x 197 mm
52°(vpravo a vlevo)	-	68 mm x 190 mm	-
	-	91 mm x 171 mm	-
60°(vpravo)	-	68 mm x 155 mm	-
	-	91 mm x 139 mm	-

Speciální max. řezací výkonnost

Vypouklá lišta typu 45 ° (s využitím zarážky pro vypouklé lišty)	168 mm
Podlahová lišta (H) (s využitím vodorovné svěrky)	120 mm

Otáčky naprázdno (min ⁻¹)	3 200
Typ laseru (pouze u LS1016L)	Červený laser 650 nm, < 1,6 mW (třída laseru 2M)
Rozměry (D x Š x V)	718 mm x 640 mm x 671 mm
Hmotnost netto	
Pro všechny země mimo Evropu	23,7 kg
Pro země Evropy	24,2 kg
Třída bezpečnosti	□/II

- Vzhledem k neustálému výzkumu a vývoji zde uvedené technické údaje podléhají změnám bez upozornění.
- Technické údaje se mohou pro různé země lišit.
- Hmotnost podle EPTA - Procedure 01/2003

END210-6

Symbols

Níže jsou uvedeny symboly, se kterými se můžete při použití nástroje setkat. Je důležité, abyste dříve, než s ním začnete pracovat, pochopili jejich význam.



- Přečtěte si návod k obsluze.



- DVOJITÁ IZOLACE



- V rámci předcházení zraněním odletujícími třískami přidržte po dokončení řezu hlavu pily dole, dokud se kotouč úplně nezastaví.



- Při posuvném řezání nejdříve přitáhněte vozík úplně k sobě, stiskněte dolů držadlo a poté vozík tlačte směrem k vodícímu pravítku.



- Neumisťujte ruce ani prsty do blízkosti kotouče.
- Nikdy se nedívejte do laserového paprsku. Přímé vystavení laseru může způsobit poranění očí.
- Pouze pro země EU
Nevyhazujte elektrická zařízení spolu s domovním odpadem!
Podle Nařízení Evropské rady 2002/96/EC o likvidaci elektrických a elektronických zařízení a jejího provádění v souladu s národními zákony, elektrická zařízení musí být poté, co doslouží, shromažďována samostatně a vrácena k ekologické recyklaci.

Určení nástroje

Nástroj je určen k přesnému přímému a pokosovému řezání dřeva. Při použití vhodných pilových kotoučů lze řezat také hliník.

ENF002-1

Napájení

Nástroj lze připojit pouze k odpovídajícímu zdroji s napětím stejným, jaké je uvedeno na typovém štítku, a může pracovat pouze s jednofázovým střídavým napětím. V souladu s evropskými normami má dvojitou izolaci a může být proto napájen ze zásuvek bez zemnicího vodiče.

ENG102-3

Hlučnost

Typická vážená hladina hluku (A) určená podle normy EN61029:

Hladina akustického tlaku (L_{pA}): 90 dB(A)

Hladina akustického výkonu (L_{WA}): 103 dB(A)

Nejistota (K): 3 dB(A)

Noste ochranu sluchu

ENG238-1

Vibrace

Hodnota emisí vibrací určená dle normy EN61029 :

Emise vibrací (a_h): 2,5 m/s² nebo méně

Nejistota (K): 1,5 m/s²

ENH003-11

Pouze pro země Evropy

Prohlášení ES o shodě

Společnost Makita Corporation jako odpovědný výrobce prohlašuje, že následující za řízení Makita:

Popis zařízení:

Radiální pokosová pila

č. modelu/typ: LS1016, LS1016L

vychází ze sériové výroby

a vyhovuje následujícím evropským směrnicím:

98/37/ES do 28. prosince 2009 a 2006/42/ES od

29. prosince 2009

Zařízení bylo rovněž vyrobeno v souladu s následujícími normami či normativními dokumenty:

EN61029

Technická dokumentace je k dispozici u našeho autorizovaného zástupce v Evropě:

Makita International Europe Ltd,

Michigan, Drive, Tongwell,

Milton Keynes, MK15 8JD, England

30. ledna 2009



Tomoyasu Kato
ředitel

Makita Corporation
3-11-8, Sumiyoshi-cho,
Anjo, Aichi, JAPAN

000230

DOPLŇKOVÁ BEZPEČNOSTNÍ PRAVIDLA PRO NÁSTROJ

1. Noste ochranu zraku.
2. Udržujte ruce mimo dráhu pilového kotouče. Vyvarujte se kontaktu s dobihajícím kotoučem. Mohl by způsobit vážné poranění.
3. Neprovozujte pilu bez krytů. Před každým použitím zkontrolujte řádné uzavření krytu kotouče. Neprovozujte pilu, pokud se kryt kotouče nepohybuje volně a okamžitě se neuzavře. Nikdy neupínejte ani neuchycujte kryt kotouče v otevřené poloze.
4. Neprovádějte žádnou operaci ručním přidržováním. Při veškerých pracích je díl nutno pevně uchytil na otočném stole a vodicím pravítku pomocí svěraku. Nikdy díl nedržte na místě rukou.
5. Nikdy nesahejte přes pilový kotouč.
6. Před přesunováním dílu nebo změnou nastavení nástroj vypněte a počkejte, dokud se nezastaví pilový kotouč.
7. Před výměnou kotouče nebo prováděním servisu nástroj odpojte od zdroje napájení.
8. Před přenášením nástroje vždy zajistěte všechny pohyblivé díly.
9. Zarážkový čep, který uzamyká řezací hlavu, slouží pouze pro účely přenášení a skladování. Není určen pro žádné činnosti spojené s řezáním.
10. Nepoužívejte nástroj v místech, kde se nacházejí hořlavé kapaliny nebo plyny.
11. Před provozem pečlivě zkontrolujte, zda kotouč nevykazuje trhliny nebo poškození. Popraskaný nebo poškozený kotouč okamžitě vyměňte.
12. Používejte pouze příruby určené pro tento nástroj.
13. Dávejte pozor, abyste nepoškodili vřeteno, příruby (zejména instalační povrch) nebo šroub. Poškození těchto dílů může vést k roztržení kotouče.
14. Přesvědčte se, zda je otočný stůl řádně zajištěn, aby se během provozu nemohl pohybovat.
15. K zajištění vlastní bezpečnosti odstraňte před zahájením provozu z povrchu stolu třísky, drobný materiál, apod.
16. Neřežte hřebíky. Před zahájením provozu zkontrolujte a odstraňte z dílu všechny případné hřebíky.
17. Dbejte, aby byl před aktivací spínače uvolněn zámek hřídele.
18. Ujistěte se, že se kotouč nedotýká otočného stolu v nejnižší poloze.
19. Uchopte pevně držadlo. Nezapomeňte, že se pila během spouštění a zastavování posunuje mírně nahoru nebo dolů.

20. Před aktivací spínače se přesvědčte, že se kotouč nedotýká dílu.
21. Před použitím nástroje na skutečném dílu jej nechejte na chvíli běžet. Sledujte, zda nevznikají vibrace nebo viklání, které by mohly signalizovat špatně nainstalovaný nebo nedostatečně vyvážený kotouč.
22. Před řezáním počkejte, dokud kotouč nedosáhne plných otáček.
23. Pokud si během provozu povšimnete čehokoliv neobvyklého, přerušete okamžitě práci.
24. Nepokoušejte se zablokovat spoušť v aktivní poloze.
25. Během opakovaných a monotónních činností zachovávejte neustále pozornost. Nenechte se ukolébat falešným pocitem bezpečnosti. Kotouče neodpouštějte žádné chyby.
26. Vždy používejte příslušenství doporučené v této příručce. Použití nesprávného příslušenství, jako jsou například brusné kotouče, může způsobit poranění.
27. **Nepoužívejte pilu k řezání jiných materiálů, než je dřevo, hliník a podobné materiály.**
28. **Při řezání připojte pokosovou pilu k zařízení na odsávání prachu.**
29. **Pilové kotouče volte podle řezaného materiálu.**
30. **Při řezání drážek postupujte s opatrností.**
31. **Drážkovací desku vyměňte, jakmile je opotřebená.**
32. **Nepoužívejte pilové kotouče vyrobené z rychlořezné oceli.**
33. **Některých prach vzniklý při provozu obsahuje chemikálie, o kterých je známo, že způsobují rakovinu, vrozené vady nebo jiná ohrožení reprodukčního systému. Takovými chemikáliemi jsou například:**
 - olovo z materiálu opatřeného nátěrem na bázi olova a
 - arsen a chrom z chemicky ošetřeného řeziva.

Riziko spojené s vystavením těmto materiálům se liší podle toho, jak často tento typ práce provádíte. Chcete-li omezit expozici těmto materiálům: pracujte na dobře větraném místě a používejte schválené bezpečnostní vybavení, jako jsou například protiprachové masky speciálně určené k odfiltrování mikroskopických částic.
34. **Pracujte vždy s ostrým a čistým kotoučem. Omezíte tak hladinu vznikajícího hluku.**
35. **Obsluha musí být odpovídajícím způsobem vyškolená v používání, seřizování a provozování stroje.**
36. **Používejte správně naostřené pilové kotouče. Dodržujte maximální otáčky vyznačené na pilovém kotouči.**

37. **Vyvarujte se odstraňování jakýchkoliv odřezků nebo jiných částí dílu z oblastí řezání během provozu nástroje, kdy se hlava pily nenachází v klidové poloze.**

TYTO POKYNY USCHOVEJTE.

INSTALACE

Montáž stolu

Při expedici je držadlo nástroje zablokováno v dolní poloze zarážkovým čepem. Uvolněte zarážkový čep mírným snížením držadla a potažením.

Fig.1

Tento nástroj je třeba upevnit čtyřmi šrouby k rovnému a stabilnímu povrchu pomocí otvorů pro šrouby, které jsou k dispozici v základně nástroje. Zabráníte tak převržení nástroje a možnému zranění.

Fig.2

POPIS FUNKCE

⚠POZOR:

- Před nastavováním nástroje nebo kontrolou jeho funkce se vždy přesvědčte, že je vypnutý a vytažený ze zásuvky.

Kryt kotouče

Fig.3

Při spouštění držadla se automaticky zvedá kryt kotouče. Kryt kotouče se po dokončení řezu a zvednutí držadla vrací do své původní polohy. NIKDY NEPOTLAČUJTE FUNKCI ANI NEDEMONTUJTE KRYT KOTOUČE NEBO PRUŽINU UCHYCENOU KE KRYTU.

V zájmu osobní bezpečnosti vždy udržujte kryt kotouče v dobrém provozním stavu. Případnou nesprávnou funkci krytu kotouče je nutno okamžitě odstranit. Zkontrolujte správnou funkci pružiny zajišťující návrat krytu. NIKDY NÁSTROJ NEPOUŽÍVEJTE, POKUD JE POŠKOZEN, VADNÝ NEBO DEMONTOVÁN KRYT KOTOUČE NEBO PRUŽINA. V OPAČNÉM PŘÍPADĚ EXISTUJE VYSOKÉ RIZIKO VÁŽNÉHO ZRANĚNÍ.

V případě znečištění průhledného krytu kotouče nebo pokud k němu přilnuly piliny tak, že již dále není vidět kotouč a/nebo zpracovávaný díl, odpojte pilu od zdroje napájení a pečlivě kryt vyčistěte navlhčenou tkaninou. Při čištění plastového krytu nepoužívejte rozpouštědla ani ropné čisticí prostředky.

Dojde-li k velkému znečištění krytu kotouče a omezení viditelnosti přes kryt, dodaným nástrčným klíčem povolte šroub s šestihrannou hlavou přidržující střední kryt. Otáčením proti směru hodinových ručiček povolte šroub s šestihrannou hlavou a zvedněte kryt kotouče a středový kryt.

Fig.4

Po přesunutí krytu kotouče do této polohy lze čištění provést úplněji a efektivněji. Jakmile je čištění ukončeno,

obratte postup popsany výše a dotáhněte šroub. Ndemontujte pružinu držící kryt kotouče. Dojde-li k odbarvení krytu stárnutím nebo působením ultrafialového záření, objednejte si v servisním středisku Makita nový kryt. **NEPOTLAČUJTE FUNKCI KRYTU ANI JEJ NEDEMONTUJTE.**

Umístění desky se spárou

Fig.5

Fig.6

Nástroj je vybaven deskami se spárou na otočném stole, která omezuje na minimum roztržení na koncové straně řezu. Desky se spárou jsou u výrobce seřizeny tak, aby se pilový kotouč desk nedotýkal. Před použitím seřídte desky se spárou následovně:

Fig.7

Nejprve nářadí odpojte od zdroje napájení. Povolte všechny šrouby (po 2 na levé i na pravé straně) zajišťující desky se spárou. Šrouby dotáhněte pouze tak, aby bylo možno desky snadno posouvat rukou. Spusťte držadlo úplně dolů a zatlačte zářezkový čep, aby se držadlo zablokovalo ve snížené poloze. Směrem doleva povolte pojistný šroub zajišťující horní kluzné tyče a také potlačte dopředu blokovací páčku zajišťující dolní kluzné tyče. Přitáhněte vozík úplně k sobě. Nastavte desky se spárou tak, aby se dotýkaly stran zubů kotouče. Přitáhněte přední šrouby (zatím je neutahujte pevně). Posuňte vozík úplně dopředu směrem k vodícímu pravítku a nastavte desky se spárou tak, aby se dotýkaly stran zubů kotouče. Přitáhněte zadní šrouby (zatím je neutahujte pevně).

Po seřízení desek se spárou uvolněte zářezkový čep a zvedněte držadlo. Potom pevně utáhněte všechny šrouby.

⚠️ POZOR:

- Před a po změně úhlu úkosu vždy proveďte seřízení desek se spárou, jak je popsáno výše.

Zajištění maximální kapacity řezání

Před jakýmkoli seřizováním odpojte nářadí od zdroje napájení. Nářadí bylo u výrobce seřizeno k zajištění maximální řezací výkonnosti při použití 260 mm pilového kotouče.

Při instalaci nového kotouče vždy zkontrolujte dolní koncovou polohu kotouče a v případě potřeby ji seřídte následujícím způsobem:

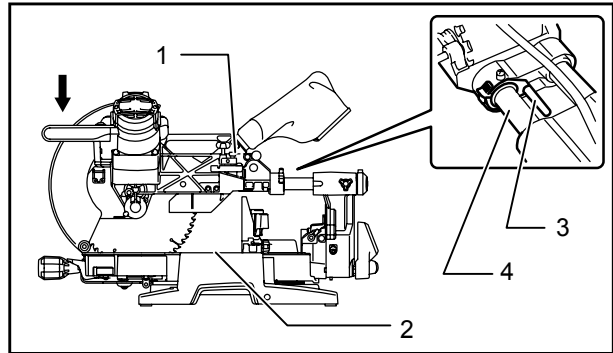

1. Nastavovací šroub
2. Otočný stůl
3. Páčka zářezky
4. Kluzná tyč

009518

Fig.8

Fig.9

Nejprve nářadí odpojte od zdroje napájení. Spuštěním páčky zářezky uveďte pilový kotouč do polohy odpovídající obrázku. Posuňte vozík úplně dopředu směrem k vodícímu pravítku a spusťte držadlo úplně dolů. Nástrčným klíčem otáčejte stavěcím šroubem, dokud se obvod kotouče nevysune mírně pod horní plochu otočného stolu v místě, kde se čelní plocha vodícího pravítka setkává s horní plochou otočného stolu.

Odpojte nástroj od zdroje napájení. Přidržeťte držadlo v poloze úplně dole, otáčejte rukou kotoučem a přesvědčte se, zda se kotouč nedotýká žádné části dolní základny. V případě potřeby proveďte mírné seřízení. Po nastavení páčku zářezky otáčením doleva vždy vraťte do původní polohy.

⚠️ POZOR:

- Po instalaci nového kotouče se vždy přesvědčte, zda se kotouč nedotýká žádné části dolní základny, je-li držadlo v poloze úplně dole. Tuto kontrolu vždy provádějte, když je nástroj odpojen od zdroje napájení.

Rameno zářezky

Fig.10

Polohu dolního limitu kotouče lze snadno upravovat pomocí ramena zářezky. Chcete-li provést úpravu, otáčejte ramenem zářezky ve směru šipky, jak je ilustrováno na obrázku. Seřídte stavěcí šroub tak, aby se při úplném spuštění držadla dolů kotouč zastavil na požadovaném místě.

Nastavení úhlu pokosu

Fig.11

Zatlačte na knoflík, až se zámek dostane do záběru a otočte jím doprava, až se zastaví. Stiskněte blokovací páčku a zároveň otáčejte otočným stolem. Po přesunutí rukojeti do polohy, v níž je ukazatel nasměrován na požadovaný úhel na stupnici pokosu, otočte rukojeť o 90° doleva a otočný stůl zajistěte.

⚠️ POZOR:

- Při otáčení otočného stolu je nutno úplně zvednout rukojeť.
- Po změně úhlu pokosu otočný stůl vždy zajistěte otočením rukojeti o 90° doleva.

Nastavení úhlu úkosu

Chcete-li upravit úhel úkosu, povolte páčku na zadní straně náradí doleva. Podle obrázku zatlačte páčku západky zcela vpřed. Nadlehčete přitom váhu hlavy pily, aby se uvolnil tlak na pojistný kolík.

Při naklánění vozíku doprava povolte páčku, stiskněte uvolňovací tlačítko a naklopte vozíkem mírně doleva. Podržte stisknuté uvolňovací tlačítko a naklopte vozík doprava.

Fig.12

Fig.13

Sklápějte pilový kotouč, dokud nebude ukazatel nastaven na požadovaný úhel na stupnici úkosu. Poté rameno zajistěte přesunutím páčky ve směru hodinových ručiček.

Fig.14

Po přitáhnutí páčky západky k sobě lze pilový kotouč zajistit pevnými dorazy vpravo a vlevo ve 22,5° a 33,9° úhlu vzhledem k ploše základny.

Při zatlačení páčky západky podle obrázku směrem vpřed lze pilový kotouč zajistit v požadovaném úhlu v určeném rozsahu úhlu úkosu.

⚠️ POZOR:

- Při sklápění pilového kotouče je nutno úplně zvednout rukojeť.
- Po úpravě úhlu úkosu rameno vždy zajistěte otočením páčky ve směru hodinových ručiček.
- Při úpravě úhlů úkosu nezapomeňte řádně umístit desky se spárou, jak je vysvětleno v odstavci „Umístění desek se spárou“.

Nastavení blokování posouvání

Fig.15

Chcete-li zablokovat dolní kluznou tyč, přitáhněte blokovací páčku směrem k sobě.

Zablokování horní kluzné tyče provedete otočením pojistného šroubu doprava.

Zapínání

⚠️ POZOR:

- Před připojením nástroje do zásuvky vždy zkontrolujte, zda spoušť funguje správně a po uvolnění se vrací do vypnuté polohy.
- Nepokoušejte se spoušť aktivovat silou bez stisknutí odjišťovacího tlačítka. Mohlo by dojít ke zlomení spínače.

Pro země Evropy

Fig.16

Jako prevence náhodného stisknutí spouště je k dispozici odjišťovací tlačítko. Chcete-li nástroj uvést do chodu, přesuňte páčku doleva, zamáčkněte odjišťovací tlačítko a poté stiskněte spoušť. Chcete-li nástroj vypnout, uvolněte spoušť.

Ve spoušti je připraven otvor k nasazení visacího zámku a uzamčení náradí.

Pro všechny země mimo Evropu

Fig.17

Jako prevence náhodného stisknutí spouště je k dispozici odjišťovací tlačítko. Chcete-li nástroj uvést do chodu, zamáčkněte odjišťovací tlačítko a stiskněte spoušť. Chcete-li nástroj vypnout, uvolněte spoušť.

Ve spoušti je připraven otvor k nasazení visacího zámku a uzamčení náradí.

⚠️ VAROVÁNÍ:

- Nepoužívejte zámek s okem či lankem o průměru menším než 6,35 mm.
- NIKDY nepoužívejte nástroj bez plně funkční spouště. Nástroj s nefunkčním spínačem je VYSOCE NEBEZPEČNÝ a před dalším použitím musí být opraven.
- K zajištění bezpečnosti je nástroj vybaven odjišťovacím tlačítkem, které zabraňuje nechtěnému spuštění nástroje. NIKDY nepoužívejte nástroj, pokud jej lze uvést do chodu pouhým stisknutím spouště bez použití odjišťovacího tlačítka. V takovém případě nástroj PŘED dalším použitím předejte servisnímu středisku společnosti Makita k opravě.
- Odjišťovací tlačítko NIKDY neuchycujte lepicí páskou v aktivní poloze ani jinak nepotlačujte její funkci.

Elektronická funkce

Nastavení konstantní rychlosti

- Pomocí této funkce lze získat hladký povrch, protože rychlost otáčení se udržuje na konstantní hodnotě i při zatížení.

Funkce měkkého spuštění

- Měkké spuštění potlačení počátečního rázu.

Použití laseru

Pouze model LS1016L

Fig.18

⚠️ POZOR:

- Nikdy se nedívejte do laserového paprsku. Přímé vystavení laseru může způsobit poranění očí.
- LASEROVÉ ZÁŘENÍ. NEDÍVEJTE SE PŘÍMO DO LASEROVÉHO PAPERU OČIMA ANI OPTICKÝMI PŘÍSTROJI. LASEROVÝ VÝROBEK TŘÍDY 2M.

Laser se zapíná stisknutím horní části (I) spínače. Stisknutím dolní části (O) se laser vypíná.

Laserovou rýsku lze úpravou nastavení stavěcího

šroubu umístit buď na levou nebo pravou stranu pilového kotouče, a to následujícím způsobem.

Fig.19

1. Otáčením proti směru hodinových ručiček povolte stavěcí šroub.
2. Při povoleném stavěcím šroubu jej přesuňte úplně doprava nebo úplně doleva.
3. V místě, kde se stavěcí šroub přestane pohybovat jej pevně dotáhněte.

Laserová ryska je seřizena u výrobce tak, aby se nacházela do 1 mm od boku pilového kotouče (řezná poloha).

POZNÁMKA:

- Je-li laserová ryska matná nebo téměř neviditelná z důvodu přímého slunečního světla pronikajícího vnějším nebo vnitřním oknem, přemístěte nástroj na místo, kde nebude vystaven přímému slunečnímu světlu.

Seřízení laserové rysky

Fig.20

Laserovou rysku lze podle typu prováděného řezání umístit buď na levou nebo pravou stranu pilového kotouče. Způsob přesunutí se vysvětlen v odstavci „Použití laseru“.

POZNÁMKA:

- Při vyrovnávání rysky řezání s laserovou ryskou na straně vodicího pravítka při složeném řezání (úhel úkosu 45° a úhel pokosu 45°) použijte dřevěnou desku umístěnou proti vodicímu pravítku.

A) Když dosáhnete správného rozměru na levé straně dílu

- Přesuňte laserovou rysku nalevo od kotouče.

B) Když dosáhnete správného rozměru na pravé straně dílu

- Přesuňte laserovou rysku napravo od kotouče.

Vyrovnejte rysku řezání na dílu s laserovou ryskou.

MONTÁŽ

POZOR:

- Než začnete na nástroji provádět jakékoliv práce, vždy se předtím přesvědčte, že je vypnutý a vytažený ze zásuvky.

Uložení nástrčného klíče

Fig.21

Nástrčný klíč uložte jak je ilustrováno na obrázku. Chcete-li nástrčný klíč používat, vytáhněte jej z držáku klíče. Po použití nástrčného klíče vraťte zpět do držáku.

Instalace a demontáž pilového kotouče

POZOR:

- Před instalací a demontáží pilového kotouče se vždy přesvědčte, zda je nástroj vypnutý a odpojený od elektrické sítě.

- Při instalaci a demontáži pilového kotouče používejte pouze nástrčný klíč Makita. V opačném případě může dojít k přetažení nebo nedostatečnému utažení šroubu s šestihlannou hlavou. V důsledku toho by mohlo dojít ke zranění. Zablokujte držadlo ve zvednuté poloze zatlačením zarážkového čepu.

Fig.22

Chcete-li demontovat kotouč, uvolněte pomocí nástrčného klíče proti směru hodinových ručiček šroub s šestihlannou hlavou přidržující středový kryt. Zvedněte kryt kotouče a středový kryt.

Fig.23

Zablokujte vřeteno stisknutím zámku hřídele a pomocí nástrčného klíče povolte ve směru hodinových ručiček šroub s šestihlannou hlavou. Následně demontujte šroub s šestihlannou hlavou, vnější přírubu a kotouč.

Fig.24

POZNÁMKA:

- Sejmete-li omylem vnitřní přírubu, namontujte ji na vřeteno s výstupkem nasměřovaným k vřetenu.
- Před umístěním kotouče na vřeteno se vždy ujistěte, zda je na vřeteno mezi vnitřní a vnější přírubou umístěn správný kroužek odpovídající otvoru v kotouči, který se chystáte použít.

Při montáži kotouče jej opatrně nasuňte na vřeteno a dbejte, aby směr šipky na povrchu kotouče odpovídal směru šipky na krytu kotouče.

Nainstalujte vnější přírubu a šroub s šestihlannou hlavou. Stiskněte a přidržte zámek hřídele a poté pomocí nástrčného klíče dotáhněte proti směru hodinových ručiček šroub s šestihlannou hlavou (levotočivý).

Fig.25

Fig.26

Vraťte kryt kotouče a středový kryt do původní polohy. Poté zajistěte středový kryt dotážením šroubu s šestihlannou hlavou ve směru hodinových ručiček. Uvolněte držadlo ze zvednuté polohy vytažením zarážkového čepu. Spusťte držadlo dolů a přesvědčte se, zda se správně pohybuje kryt kotouče. Před řezáním se ujistěte, že zámek hřídele uvolnil vřeteno.

Fig.27

Vak na prach

Fig.28

Vak na prach usnadňuje shromažďování prachu a zvyšuje čistotu při provádění práce. Vak na prach se umísťuje na prachovou hubici.

Je-li vak na prach přibližně z poloviny plný, odstraňte jej z nástroje a vysuňte ven upevňovací prvek. Vysypte vak. Současně na vak jemně klepejte, aby došlo k odstranění materiálu přilnulého na jeho bocích, který by mohl narušovat další provoz odsávání.

POZNÁMKA:

Pokud k pile připojíte odsavač prachu, lze provádět účinnější a čistší práci.

Prachová nádoba (volitelné příslušenství)

Fig.29

Zasuňte prachovou nádobu do prachové hubice.

Prachovou nádobu vyprazdňujte co nejdříve.

Chcete-li vyprázdnit prachovou nádobu, otevřete kryt stisknutím tlačítka a vysypte piliny. Vraťte kryt do původní polohy a zajistěte jej. Prachovou nádobu lze snadno demontovat vytažením při současném otáčení v blízkosti prachové hubice na nástroji.

POZNÁMKA:

- Pokud k nástroji připojíte odsavač prachu Makita, lze provádět účinnější a čistší práci.

⚠️POZOR:

- Prachovou nádobu vysypte před tím, než hladina shromážděných pilin dosáhne válcového dílu.

Fig.30

Fig.31

Zajištění dílu

⚠️VAROVÁNÍ:

- Řádné a pevné uchycení dílu svěrákem je vždy nanejvýš důležité. V opačném případě může dojít k poškození nástroje a/nebo zničení zpracovávaného dílu. MOHLO BY TAKÉ DOJÍT KE ZRANĚNÍ. Po dokončení řezání NEZVEDEJTE kotouč, dokud se úplně nezastaví.

⚠️POZOR:

- Při řezání dlouhých dílů používejte podpěry umístěné ve stejné výšce jako horní povrch otočného stolu. Při uchycování se nespolehejte pouze na svislý a/nebo vodorovný svěrák. Materiál má tendenci prohýbat se. Podepřete díl po jeho celé délce, aby se zamezilo sevření kotouče a potenciálnímu ZPĚTNÉMU RÁZU.

Fig.32

Seřízení pravítka

⚠️VAROVÁNÍ:

- Před prací s nářadím se ujistěte, zda je pevně zajištěno horní i dolní pravítko.
- Před úkosovým řezáním se ujistěte, zda se při úplném spuštění držadla a posouvání vozíku vpřed a zpět do krajních poloh nedotýká horního a dolního pravítka žádný díl nářadí.

Fig.33

Fig.34

Posouvání pravítek dovnitř povolením upínacího šroubu pouze před pokosovým řezáním umožní podepření obrobku blízko pilového kotouče.

Fig.35

Nastavení pravítek před úkosovým řezáním provedete povolením páčky a posunutím horního pravítka směrem ven. Naznačte řez s vypnutou pilou a zkontrolujte v úle. Nastavením pravítka co nejbližší kotouči zajistěte maximální oporu obrobku tak, aby nedocházelo ke kolizi s pohybem ramena nahoru a dolů. Pevně dotáhněte páčku. Po skončení úkosového řezání nezapomeňte přemístit pravítko.

POZNÁMKA:

- K zajištění snadného utahování a povolování lze polohu páčky podle potřeby změnit vytažením nahoru.

Svislý svěrák

Fig.36

Svislou svěrku lze nainstalovat ve dvou polohách: na levou či pravou stranu základny. Vložte hloubkový doraz do otvoru v základně rukojeti.

Usaďte rameno svěrky podle tloušťky a tvaru dílu a zajistěte jej dotažením šroubu. Pokud se šroub určený k uchycení ramena svěrky dotýká vozíku, namontujte jej na opačné straně ramena svěrky. Ujistěte se, zda se při úplném spuštění držadla a posouvání vozíku vpřed a zpět do krajních poloh nedotýká svěrky žádný díl nářadí. Jestliže dochází ke kontaktu se svěrkou, upravte její polohu.

Přítlačte díl k vodícímu pravítku a otočnému stolu. Umístěte díl do požadované polohy řezání a zajistěte jej pevně dotažením knoflíku svěráku.

Otočení knoflíku svěrky o 90° vlevo umožní pohyb knoflíku nahoru a dolů, což usnadní rychlé ustavení obrobku. Upnutí obrobku po ustavení provedete otočením knoflíku svěrky doprava.

⚠️POZOR:

- Při veškerých pracích je díl nutno pevně uchytit na otočném stole a vodícím pravítku pomocí svěráku.

Vodorovný svěrák (volitelné příslušenství)

Fig.37

Vodorovný svěrák lze nainstalovat ve dvou polohách, buď na levou nebo pravou stranu základny. Při provádění pokosových řezů s úhlem 15° nebo větším nainstalujte vodorovný svěrák na straně opačné ke směru, ve kterém se má otáčet otočný stůl.

Fig.38

Sklopením matice svěráku doleva se uvolňuje svěrák a umožňuje rychlé zasunutí a vysunutí. Chcete-li uchytit díl, tlačte knoflík svěráku dopředu, dokud se deska svěráku nedotkne dílu a poté sklopte matici svěráku doprava. Poté díl pevně uchytíte otáčením knoflíku svěráku ve směru hodinových ručiček.

Maximální šířka dílu, který lze uchytit pomocí vodorovné svěrky, je 215 mm.

⚠️ POZOR:

- Při uchycování dílu vždy otočte matici svěráku úplně doprava. V opačném případě by mohlo dojít k nedostatečnému upevnění dílu. To by mohlo způsobit vyhození dílu, poškození kotouče nebo ztrátu kontroly nad prováděnou činností a v důsledku toho ZRANĚNÍ OSOB.
- Při řezání tenkých dílů, například podlahových lišt opřených o pravítko, vždy použijte vodorovnou svěrku.

Držáky (volitelné příslušenství)

Fig.39

Držáky lze nainstalovat na libovolně straně jako vhodný prostředek pro vodorovné přidržení zpracovávaných dílů. Zasuňte tyče držáku do otvorů v základně a upravte jejich délku podle dílu, který se má uchytit. Poté držáky pevně dotáhněte šrouby.

⚠️ POZOR:

- Přesné řezání vyžaduje, aby byly dlouhé díly vždy podepřeny v rovině horního povrchu otočného stolu. Zabráníte tak nebezpečí spojenému se ztrátou kontroly nad nástrojem.

PRÁCE

⚠️ POZOR:

- Před použitím nezapomeňte uvolnit držadlo ze spuštěné polohy vytažením zářezkového čepu.
- Před aktivací spínače se přesvědčte, že se kotouč nedotýká zpracovávaného materiálu, apod.
- Při řezání nevyvíjejte na držadlo příliš velkou sílu. Příliš velký tlak může vést k přetížení motoru a/nebo snížení účinnosti řezání. Držadlo tlačte dolů pouze takovou silou, jaká je nutná pro hladké řezání bez podstatného snížení otáček pilového kotouče.
- Při řezání jemně tlačte držadlo dolů. Budete-li držadlo tlačít dolů silou nebo vyvinete postranní sílu, kotouč začne vibrovat a zanechá na díle stopu. Současně dojde ke snížení přesnosti řezu.
- Při posuvném řezání jemně tlačte vozík směrem k vodicímu pravítku bez zastavení. Bude-li během řezání přerušen pohyb vozíku, zůstane na dílu stopa a dojde k narušení přesnosti provedeného řezu.

1. Tlakové řezání (řezání malých dílů)

Fig.40

Díly o výšce do 68 mm a šířce 160 mm lze řezat následujícím způsobem.

Po otočení páčky zářezky doprava a posunutí vozíku do požadované polohy zatlačte vozík až na konec k vodicímu pravítku, dotáhněte pojistný šroub doprava a přitáhnutím blokovací páčky k sobě vozík zajistíte. Upněte díl do svěrky. Zapněte nářadí tak, aby se kotouč ničeho nedotýkal a před spuštěním dolů počkejte, až dosáhne plných

otáček. Potom pomalu spusťte držadlo zcela dolů a proveďte řez. Po dokončení řezu nářadí vypněte a před přesunutím kotouče zcela nahoru POČKEJTE, DOKUD SE KOTOUČ ÚPLNĚ NEZASTAVÍ.

⚠️ POZOR:

- Směrem doprava pevně dotáhněte pojistný šroub a blokovací páčku přitáhněte k sobě, aby se vozík během operace nepohyboval. Nedostatečné utažení může vést k neočekávanému zpětnému rázu kotouče. V důsledku pak může dojít k vážnému ZRANĚNÍ.

2. Posuvné (tlačné) řezání (řezání širokých dílů)

Fig.41

Povolte pojistný šroub doleva a zatlačte dopředu na blokovací páčku, aby se mohl vozík volně posouvat. Řezaný díl upněte do svěrky.

Fig.42

Přitáhněte vozík úplně k sobě. Zapněte nářadí tak, aby se kotouč ničeho nedotýkal a počkejte, až dosáhne plných otáček. Posuňte držadlo dolů a PŘITLAČTE VOZÍK SMĚREM K VODICÍMU PRAVÍTKU PŘES ŘEZANÝ DÍL. Po dokončení řezu nářadí vypněte a před přesunutím kotouče zcela nahoru POČKEJTE, DOKUD SE KOTOUČ ÚPLNĚ NEZASTAVÍ.

⚠️ POZOR:

- Při každém posuvném řezání NEJDŘÍVE POTÁHNĚTE VOZÍK ÚPLNĚ K SOBĚ a stiskněte držadlo do polohy úplně dole. Poté VOZÍK TLAČTE SMĚREM K VODICÍMU PRAVÍTKU. NIKDY S ŘEZEM NEZAČÍNEJTE, POKUD JSTE VOZÍK NEPOTÁHLI ÚPLNĚ K SOBĚ. Pokud řez provedete bez úplného přitažení vozíku nebo budete řezat směrem k sobě, může dojít k neočekávanému zpětnému rázu kotouče s možností vážného ZRANĚNÍ.
- Nikdy neprovádějte posuvné řezání s držadlem zablokováním v dolní poloze stisknutím zářezkového čepu.
- Nikdy nepovolujte knoflík zajišťující vozík, když se otáčí pilový kotouč. Mohlo by dojít k vážnému zranění.

3. Pokosové řezání

Viz odstavec „Nastavení úhlu pokosu“ výše.

4. Šikmý řez

Fig.43

Povolte páčku a sklopením pilového kotouče nastavte úhel úkosu (viz odstavec „Nastavení úhlu úkosu“ výše). Po nastavení požadovaného úhlu úkosu jej nezapomeňte zajistit pevným dotažením páčky. Uchyťte díl svěrákem. Dbejte, aby byl vozík přesunut úplně zpět k pracovníkovi. Zapněte nástroj bez toho, aby byl list ve styku s materiálem a počkejte, dokud list nedosáhne plné rychlosti.

Poté pomalu spusťte držadlo do polohy úplně dole a současně vyvíjejte tlak rovnoběžně s kotoučem a TLAČENÍM VOZÍKU SMĚREM K VODICÍMU PRAVÍTKU PROVEĎTE ŘEZ. Po dokončení řezu nástroj vypněte a před přesunutím kotouče do polohy úplně nahoře POČKEJTE, DOKUD SE PILOVÝ KOTOUČ ÚPLNĚ NEZASTAVÍ.

POZOR:

- Při šikmém řezání vždy kontrolujte, zda se kotouč přesunul dolů ve směru úkosu. Udržujte ruce mimo dráhu pilového kotouče.
- Při šikmém řezání může dojít k tomu, že se odřezaný kus zapře oproti boku pilového kotouče. Bude-li kotouč zvednut když se stále otáčí, může být tento kousek kotoučem zachycen a v důsledku toho může dojít k vystřelení úlomků. Tato situace může být nebezpečná. Kotouč zvedněte až PO úplném zastavení.
- Při posunování držadla dolů vyvíjejte tlak rovnoběžně s kotoučem. Je-li síla vyvíjena kolmo k otočnému stolu nebo během řezání dojde ke změně směru tlaku, bude narušena přesnost řezu.
- Horní pravítko vždy odsuňte nebo sejměte, aby při úkosovém řezání nezasahovalo do žádné části vozíku.

5. Složené řezání

Složené řezání je proces, při kterém se na dílu provádí řez s úkosovým úhlem a současně s pokosovým úhlem. Složené řezání lze provádět s úhlem uvedeným v tabulce.

Úhel pokosu	Úhel úkosu
Vlevo a vpravo 0° - 45°	Vlevo a vpravo 0° - 45°

009713

Při složeném řezání použijte informace uvedené v odstavcích „Tlakové řezání“, „Posuvné řezání“, „Pokosové řezání“ a „Šikmý řez“.

6. Řezání vypouklých a vydutých lišt

Vypouklé a vyduté lišty lze radiální pokosovou pilou řezat s lištami položenými naplocho na otočném stole.

Existují dva obvyklé typy vypouklých a jeden typ vydutých lišt: 52/38° rohová vypouklá lišta, 45° rohová vypouklá lišta a 45° rohová vydutá lišta. Viz obrázky.

Fig.44

Existují spoje vypouklých a vydutých lišt ve „vnitřních“ 90° koutech ((1) a (2) na obr. A) a na „vnějších“ 90° rozích ((3) a (4) na obr. A).

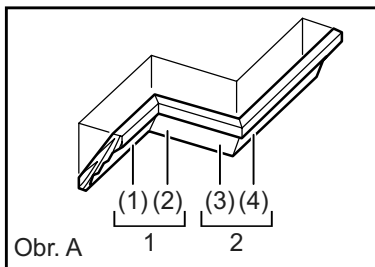

Obr. A

001556

1. Vnitřní kout
2. Vnější roh

Fig.45

Měření

Změřte délku stěny a ustavte řezaný díl na stole tak, abyste mohli přiříznout na požadovanou délku hranu, jež bude v kontaktu se stěnou. Vždy se ujistěte, zda je délka řezané lišty **na zadní straně** stejná jako délka stěny. Nastavte délku řezu pro řezný úhel. Vždy proveďte několik zkušebních řezů, abyste se o řezných úhlech ujistili.

Při řezání vypouklých a vydutých lišt nastavte úhel úkosu a úhel pokosu tak, jak je naznačeno v tabulce (A) a lišty ustavte na horní ploše stolu pily tak, jak je uvedeno v tabulce (B).

V případě levého úkosového řezu

Tabulka (A)

	Poloha lišty na obr. A	Úhel úkosu		Úhel pokosu	
		52/38° typ	45° typ	52/38° typ	45° typ
Pro vnější roh	(1)	Vlevo 33,9°	Vlevo 30°	Vpravo 31,6°	Vpravo 35,3°
	(2)			Vlevo 31,6°	Vlevo 35,3°
Pro vnitřní kout	(3)			Vpravo 31,6°	Vpravo 35,3°
	(4)				

006361

Tabulka (B)

	Poloha lišty na obr. A	Orientace hrany lišty vůči vodícímu pravítku	Hotový dílec
Pro vnější roh	(1)	Hrana kontaktu se stropem bude naproti vodícímu pravítku.	Hotový dílec bude na levé straně kotouče.
	(2)	Hrana kontaktu se stěnou bude naproti vodícímu pravítku.	
Pro vnitřní kout	(3)	Hrana kontaktu se stropem bude naproti vodícímu pravítku.	Hotový dílec bude na pravé straně kotouče.
	(4)		

006362

Příklad:

Při řezání vypouklé lišty typu 52/38° pro polohu (1) na obr. A:

- Proveďte náklon a zajistěte nastavení úhlu úkosu na 33,9° VLEVO.
- Nastavte a zajistěte úhel pokosu a na 31,6° VPRAVO.

- Vypouklou lištu položte širokou zadní plochou (jež bude skrytá) směrem dolů na otočný stůl s HRANOU KONTAKTU SE STROPEM naproti vodícímu pravítku pily.
- Hotový kus určený k použití bude po provedení řezu vždy po LEVÉ straně kotouče.

V případě pravého úkosového řezu

Tabulka (A)

	Poloha lišty na obr. A	Úhel úkosu		Úhel pokosu	
		52/38° typ	45° typ	52/38° typ	45° typ
Pro vnější roh	(1)	Vpravo 33,9°	Vpravo 30°	Vpravo 31,6°	Vpravo 35,3°
	(2)			Vlevo 31,6°	Vlevo 35,3°
Pro vnitřní kout	(3)			Vpravo 31,6°	Vpravo 35,3°
	(4)			Vpravo 31,6°	Vpravo 35,3°

006363

Tabulka (B)

	Poloha lišty na obr. A	Orientace hrany lišty vůči vodícímu pravítku	Hotový dílec
Pro vnější roh	(1)	Hrana kontaktu se stěnou bude naproti vodícímu pravítku.	Hotový dílec bude na pravé straně kotouče.
	(2)	Hrana kontaktu se stropem bude naproti vodícímu pravítku.	
Pro vnitřní kout	(3)	Hrana kontaktu se stěnou bude naproti vodícímu pravítku.	Hotový dílec bude na levé straně kotouče.
	(4)	Hrana kontaktu se stěnou bude naproti vodícímu pravítku.	

006364

Příklad:

Při řezání vypouklé lišty typu 52/38° pro polohu (1) na obr. A:

- Proveďte náklon a zajistěte nastavení úhlu úkosu na 33,9° VPRAVO.
- Nastavte a zajistěte úhel pokosu a na 31,6° VPRAVO.
- Vypouklou lištu položte širokou zadní plochou (jež bude skrytá) směrem dolů na otočný stůl s HRANOU KONTAKTU SE STĚNOU naproti vodícímu pravítku pily.
- Hotový kus určený k použití bude po provedení řezu vždy po PRAVÉ straně kotouče.

Zarážky pro vypouklé lišty (volitelné příslušenství) umožňují snazší řezání vypouklých lišt bez naklánění pilového kotouče. Nainstalujte je na stůl tak, jak je znázorněno na obrázcích.

Fig.46

Fig.47

Obr. B: do pravého 45° úhlu pokosu

Obr. C: do levého 45° úhlu pokosu

Vypouklou lištu umístěte HRANOU KONTAKTU SE STĚNOU proti vodícímu pravítku a HRANOU KONTAKTU SE STROPEM proti zarážkám pro

vypouklé lišty tak, jak je znázorněno na obrázku. Zarážky pro vypouklé lišty se řiďte podle velikosti vypouklé lišty. Zarážky pro vypouklé lišty zajistěte na místě dotažením šroubů. Viz tabulka (C) pro úhel pokosu.

Fig.48

Tabulka (C)

	Poloha na obr. A	Úhel pokosu	Hotový dílec
Pro vnější roh	(1)	Vpravo 45°	Na pravé straně kotouče
	(2)	Vlevo 45°	Na levé straně kotouče
Pro vnitřní kout	(3)		Na pravé straně kotouče
	(4)	Vpravo 45°	Na levé straně kotouče

006365

7. Řezání hliníkových výlisků

Fig.49

Při uchycování hliníkových výlisků používejte jako prevenci deformace hliníku distanční bloky nebo kusy odpadního materiálu, jak je ilustrováno na obrázku. Při řezání hliníkových výlisků používejte řeznou kapalinu, aby se zabránilo nahromadění hliníku na kotouči.

⚠ POZOR:

- Nikdy se nepokoušejte řezat silné nebo kruhové hliníkové výlisky. Hliníkové výlisky o velké tloušťce se mohou během provozu uvolnit. Pomocí tohoto nástroje nelze řádně upevnit kruhové hliníkové výlisky.

8. Řezání drážek

Fig.50

Řez drážkového typu lze provést následujícím způsobem:

Pomocí stavěcího šroubu a ramena zarážky upravte dolní koncovou polohu kotouče tak, aby byla omezena řezná hloubka kotouče. Další informace naleznete v odstavci „Rameno zarážky“ výše.

Po seřízení dolní koncové polohy kotouče vyřežte rovnoběžné drážky po celé šířce dílu pomocí posuvného řezání (tlačení), jak je ilustrováno na obrázku. Poté pomocí dláta odstraňte materiál dílu z prostoru mezi drážkami. Nepokoušejte se provádět tento typ řezání pomocí širokých (tlustých) kotoučů nebo drážkovacího kotouče. Mohlo by dojít ke ztrátě kontroly a zranění.

⚠ POZOR:

- Při provádění jiného řezání, než je řezání drážek, nezapomeňte vrátit rameno zarážky do původní polohy.

Přenášení nástroje

Fig.51

Ujistěte se, zda je nářadí odpojeno od zdroje napájení. Zajistěte kotouč v úhlu úkosu 0° a otočný stůl přesuňte zcela k pravému úhlu pokosu. Zajistěte kluzné tyče tak, aby byla dolní kluzná tyč zajištěna v poloze vozíku zcela přitaženého k obsluze a horní tyče zajištěny v poloze vozíku zcela zatlačeného vpřed k vodícímu pravítku (viz část s názvem „Nastavení blokování posouvání“.) Spusťte držadlo zcela dolů a v této poloze jej zajistěte stlačením zarážkového čepu.

Nástroj přenášejte uchopením za obě strany základny nástroje, jak je ilustrováno na obrázku. Nástroj lze přenášet snadněji, pokud demontujete držáky, vak na prach, atd.

Fig.52

⚠ POZOR:

- Před přenášením nástroje vždy zajistěte všechny pohyblivé díly.
- Zarážkový čep slouží pouze pro účely přenášení a skladování. Není určen pro žádné činnosti spojené s řezáním.

ÚDRŽBA

⚠ POZOR:

- Než začnete provádět kontrolu nebo údržbu nástroje, vždy se přesvědčte, že je vypnutý a vytažený ze zásuvky.

⚠ VAROVÁNÍ:

- K zajištění nejefektivnějšího a nejbezpečnějšího provozu dbejte, aby byl kotouč vždy ostrý a čistý.

⚠ POZOR:

- Nikdy nepoužívejte benzín, benzen, ředidlo, alkohol či podobné prostředky. Mohlo by tak dojít ke změnám barvy, deformacím či vzniku prasklin.

Nastavení úhlu řezání

Nástroj byl pečlivě seřízen a nastaven u výrobce. Hrubé zacházení však může seřízení narušit. Není-li nástroj řádně seřízen, proveďte následující kroky:

1. Úhel pokosu

Posuňte vozík směrem k vodícímu pravítku, směrem doprava dotáhněte pojistný šroub a přitáhnutím blokovací páčky k sobě zajistěte vozík. Otočte rukojeť zajišťující otočný stůl směrem doleva. Otočný stůl přesuňte tak, aby byl ukazatel na stupnici pokosu v poloze 0° . Potom otočný stůl natočte mírně doprava a doleva, aby se usadil v zářezu pokosu 0° . (Není-li ukazatel nasměrován na 0° , nechte jej tak.) Nástrčným klíčem povolte šrouby s vnitřním šestihranem zajišťující vodící pravítko.

Spusťte držadlo zcela dolů a v této poloze jej zajistěte stlačením zarážkového čepu. Srovnejte bok kotouče s plochou vodícího pravítka pomocí

trojúhelníkového pravítka, příložného úhelníku, apod. Potom na vodícím pravítku postupně pevně dotáhněte šrouby s vnitřním šestihranem počínaje od pravé strany.

Fig.53

Přesvědčte se, zda ukazatel směřuje na 0° na stupnici pokosu. Pokud ukazatel nesměřuje na 0° , povolte šroub uchycující ukazatel a upravte ukazatel tak, aby byl zaměřen na 0° .

Fig.54

2. Úhel úkosu

Zatlačte páčku západky zcela dopředu a uvolněte pevné dorazy.

(1) Úhel úkosu 0°

Fig.55

Posuňte vozík směrem k vodícímu pravítku, směrem doprava dotáhněte pojistný šroub a přitáhnutím blokovací páčky k sobě zajistěte vozík. Spusťte držadlo zcela dolů a v této poloze jej zajistěte stlačením zarážkového čepu. Uvolněte páčku na zadní straně nářadí. Otočte šroubem s vnitřním šestihranem na pravé straně držáku ramena o dvě či tři otáčky doleva, aby se kotouč sklopil doprava.

Fig.56

Otáčením šroubu s vnitřním šestihranem na pravé straně držáku ramena směrem doprava opatrně vyrovnejte bok kotouče s horní plochu otočného stolu - použijte trojúhelníkové pravítko, příložný úhelník apod. Potom páčku pevně utáhněte.

Fig.57

Ujistěte se, zda ukazatele na držáku ramena odpovídají poloze 0° na stupnici úkosu ramena. Pokud ukazatele do pozice 0° nemíří, povolte šrouby zajišťující ukazatele a upravte je tak, aby mířily na 0° .

Fig.58

(2) Úhel úkosu 45°

Fig.59

Úhel úkosu 45° nastavte až po provedení seřízení úhlu úkosu 0° . Chcete-li se řídit úhel úkosu 45° , povolte páčku a sklopte kotouč úplně doleva. Ujistěte se, zda ukazatel na držáku ramena odpovídá 45° na stupnici úkosu ramena. Pokud ukazatel neukazuje na 45° , otáčejte levým stavěcím šroubem úhlu úkosu 45° na boku ramena, až se ukazatel nasměruje na 45° .

Chcete-li nastavit pravý úhel úkosu 45° , proveďte stejný postup, jaký je popsán výše.

Seřízení polohy laserové rysky

Pouze model LS1016L

Fig.60

Fig.61

VAROVÁNÍ:

- Vzhledem k tomu, že při seřizování polohy laserové rysky je nástroj připojený ke zdroji napájení, věnujte činnosti plnou pozornost, zejména při zapínání. Náhodným stisknutím spouště se nástroj uvede do chodu a způsobí zranění.

POZOR:

- Nikdy se nedívejte přímo do laserového paprsku. Přímý pohled do laserového paprsku způsobuje poškození zraku.
- LASEROVÉ ZÁŘENÍ
Nedívejte se do paprsku.
- Nikdy na nástroj nenarážejte ani s ním neházejte. Rány nebo nárazy způsobují nesprávné umístění laserové rysky, poškození vysílací části laserového paprsku, případě zkracují provozní životnost nástroje.

Při seřizování se laserová ryska objevuje nalevo od pilového kotouče.

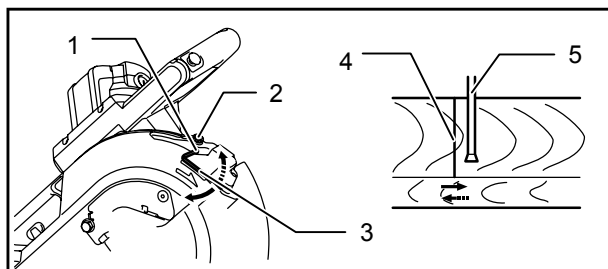

- Šroub umožňující změnu rozsahu pohybu stavěcího šroubu
- Stavěcí šroub
- Imbusový klíč
- Laserová ryska
- Pilový list

009514

Při seřizování se laserová ryska objevuje napravo od pilového kotouče.

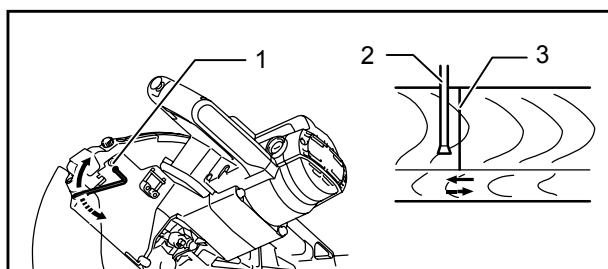

- Stavěcí šroub
- Pilový list
- Laserová ryska

009515

Při obou seřizováních postupujte následovně.

- Přesvědčte se, zda je nástroj odpojen od zdroje napájení.
- Vyznačte na dílu rysku pro řezání a umístěte díl na otočný stůl. V této chvíli neuchycujte díl svěrákem ani jiným podobným zařízením.
- Snižte kotouč spuštěním rukojeti a zkontrolujte, v jaké poloze se nachází ryska řezání a pilový kotouč. (Rozhodněte se, kterou pozici chcete řezat na rysce.)
- Po stanovení místa řezání vraťte držadlo do původní polohy. Upněte díl svislým svěrákem bez posunutí dílu z předem zkontrolované polohy.
- Připojte nástroj ke zdroji napájení a zapněte spínač laseru.
- Následujícím způsobem seřídte polohu laserové rysky.

Polohu laserové rysky lze změnit. Rozsah pohybu stavěcího šroubu pro laser se mění otáčením dvou šroubů pomocí imbusového klíče. (Rozsah nastavení laserové rysky je u výrobce nastaven do 1 mm od bočního povrchu kotouče.)

Chcete-li přesunout rozsah pohybu laserové rysky dále od bočního povrchu kotouče, povolte stavěcí šroub a otáčejte dvěma šrouby proti směru hodinových ručiček. Povolte stavěcí šroub a otáčením těchto dvou šroubů ve směru hodinových ručiček ji posuňte blíže k bočnímu povrchu kotouče.

Pomocí informací uvedených v odstavci „Použití laserové rysky“ seřídte stavěcí šroub tak, aby byla řezná ryska na dílu vyrovnána s laserovou ryskou.

POZNÁMKA:

- Pravidelně kontrolujte přesnost polohy laserové rysky.
- Pokud na laserové jednotce vznikne jakákoliv porucha, svěřte opravu nástroje autorizovanému servisnímu středisku společnosti Makita.

Čištění čočky laseru

Pouze model LS1016L

Fig.62

V případě znečištění čočky laseru nebo pokud k ní přilnuly piliny tak, že již dále není snadno vidět laserovou rysku, odpojte pilu od zdroje napájení a pečlivě čočku laseru vyčistěte měkkou navlhčenou tkaninou. Při čištění čočky laseru nepoužívejte rozpouštědla ani ropné čisticí prostředky.

Fig.63

Chcete-li demontovat čočku laseru, odstraňte nejdříve pilový kotouč podle pokynů uvedených v odstavci „Instalace a demontáž pilového kotouče“.

Šroubovákem povolte, ale úplně neodstraňujte, šroub uchycující čočku.

Vytáhněte čočku jak je ilustrováno na obrázku.

POZNÁMKA:

- Pokud se čochka nevysune, uvolněte šroub ještě více a opět se pokuste čochku vytáhnout. Šroub však neodstraňujte úplně.

Výměna uhlíků

Fig.64

Uhlíky pravidelně vyjímejte a kontrolujte. Jsou-li opotřebené až po mezní značku, vyměňte je. Uhlíky musí být čisté a musí volně zapadat do svých držáků. Oba uhlíky je třeba vyměňovat současně. Používejte výhradně stejné uhlíky.

Fig.65

Pomocí šroubováku odšroubujte víčka uhlíků. Vyjměte opotřebené uhlíky, vložte nové a zašroubujte víčka nazpět.

Po výměně uhlíků zapojte nástroj do sítě a spuštěním nástroje asi na deset minut bez zatížení nechte uhlíky zaběhnout. Potom zkontrolujte nástroj za chodu a po uvolnění spouště ověřte funkci elektromagnetické brzdy. Nepracuje-li elektromagnetická brzda správně, předejte nástroj k opravě místnímu servisnímu středisku firmy Makita.

Činnosti po ukončení práce

- Po použití otřete hadrem nebo podobným materiálem třísky a piliny nahromaděné na nástroji. Udržujte kryt kotouče v čistotě podle pokynů uvedených v odstavci „Kryt kotouče“ výše. Promažte kluzné díly strojním olejem, aby nekorodovaly.
- Při skladování nástroje přesuňte vozík úplně směrem k sobě tak, aby se sjízděcí tyč zasunula do otočného stolu.

Kvůli zachování BEZPEČNOSTI a SPOLEHLIVOSTI výrobku musí být opravy a veškerá další údržba či seřizování prováděny autorizovanými servisními středisky firmy Makita a s použitím náhradních dílů Makita.

PŘÍSLUŠENSTVÍ

POZOR:

- Pro váš nástroj Makita, popsany v tomto návodu, doporučujeme používat toto příslušenství a nástavce. Při použití jiného příslušenství či nástavců může hrozit nebezpečí zranění osob. Příslušenství a nástavce lze používat pouze pro jejich stanovené účely.

Potřebujete-li bližší informace ohledně tohoto příslušenství, obraťte se na vaše místní servisní středisko firmy Makita.

- Pilové kotouče s ocelovým a karbidovým ostřím

Pokosové pilové kotouče	Pro plynulé a přesné řezání různých materiálů.
Kombinace	Univerzální kotouč pro rychlé a hladké rozmítání, příčné řezy a pokosové řezy.
Přeřezávání	Pro hladší řezy napříč vláknem. Řeže čistě proti vláknu.
Jemné příčné řezy	Pro hladké a čisté řezy proti vláknu.
Pokosové pilové kotouče na neželezné kovy	Pro lišty z hliníku, mědi, mosazi, hadice a jiné neželezné materiály.

006526

- Sestava svěráku (vodorovný svěrák)
- Svislý svěrák
- Nástrčný klíč 13
- Držák
- Vak na prach
- Sada zarážek pro vypouklé lišty
- Trojúhelníkové pravítko
- Prachová nádoba
- Imbusový klíč (pro LS1016L)

Makita Corporation Anjo, Aichi, Japan