

**EXTOL®**  
CRAFT

**IMPROVE  
YOUR DAY!**

403114

403126

403127

Úhlová bruska / CZ  
Úhlová brúska / SK  
Sarokcsiszoló / HU  
Winkelschleifer / DE



CE



**Původní návod k použití**

**Preklad pôvodného návodu na použitie**

**Az eredeti használati utasítás fordítása**

**Übersetzung der ursprünglichen Bedienungsanleitung**

# POUŽITÍ DIAMANTOVÝCH KOTOUČŮ

Kotouče řezné												
	EXTOL INDUSTRIAL			EXTOL PREMIUM			long life					
	FastCut	ThinCut	GrabCut	Beton	Asfalt	Turbo +	Turbo	Segment	Celoobv.	Turbo	Segment	Celoobv.
<b>podle vlastností</b>												
kvalita	★★★	★★★	★★★	★★★	★★★	★★	★★	★★	★★	★★	★★	★★
suché chlazení	ano	ano	ano	ano	ano	ano	ano	ano	—	ano	ano	—
mokrě chlazení	ano	ano	—	ano	ano	ano	ano	—	ano	ano	—	ano
rychlost	★★★	★★★	★★★	★★★	★★★	★★	★★	★★	★★	★★	★★	★★
stabilita	★★★	★★★	★★★	★★★	★★★	★★	★★	★★	★★	★★	★★	★★
<b>podle materiálů</b>												
beton	★★★	*	★★★	★★★	★★ <sup>(1)</sup>	★★★	★★★	★★★	*	★★★	★★★	*
železobeton	★★★	—	★★	★★	—	★★	★★★	—	—	★★★	★★	—
cihla	★★	*	★★★	★★★	★★	★★	★★	★★	★★	★★	★★★	★★
zdivo, kámen	★★	*	★★★	★★★	*	★★	★★	★★	★★	★★	★★★	★★
dlaždice, obklady	★★	★★★	*	*	—	★★	★★	—	★★★	★★	*	★★★
sklo, porcelán, keramika	★★	★★★	—	—	—	—	—	—	★★★	—	—	★★★
mramor, břidlice	★★	★★	★★	—	—	*	*	*	★★	*	★★	★★
střešní tašky	★★	*	★★	*	*	★★	★★	★★	*	★★	★★	*
žula	★★★	★★	★★★	★★	—	★★★	★★★	★★	★★	★★★	★★★	★★
pískovec	*	—	★★	★★★	*	★★	★★	★★	—	★★	★★	—
křemen	*	*	*	—	—	★★	★★	*	—	★★	*	*
asfalt	*	—	*	—	★★★	★★	★★	*	—	★★	*	—

Kotouče řezné			Kotouče brusné			
	EXTOL INDUSTRIAL		EXTOL PREMIUM			
	Turbo	Segment	Celoobv.	Brusný	2řadý	1řadý
<b>podle vlastností</b>						
kvalita	*	*	*	★★	★★	★★
suché chlazení	ano	ano	—	ano	ano	ano
mokrě chlazení	ano	—	ano	ano	ano	ano
rychlost	*	*	*	★★	★★	★★
stabilita	*	*	*	★★★	★★★	★★★
<b>podle materiálů</b>						
beton	★★★	★★★	*	★★★	★★★	★★★
železobeton	★★	—	—	*	*	*
cihla	★★	★★	*	★★★	★★★	★★★
zdivo, kámen	★★	★★	★★	★★★	★★★	★★★
dlaždice, obklady	★★	—	★★	★★	★★	★★
sklo, porcelán, keramika	—	—	★★	—	—	—
mramor, břidlice	*	*	★★	★★	★★	★★
střešní tašky	★★	★★	*	*	*	*
žula	★★	★★	★★	*	*	*
pískovec	★★	★★	—	★★★	★★★	★★★
křemen	★★	*	*	—	—	—
asfalt	★★	*	—	—	—	—

Použitelnost na materiálu:

★★★/ výborný

★★/ dobrý

\* / použitelný

— / nevhodný

<sup>(1)</sup> Pro kotouče na asfalt v Extol Industrial řadě se informace o řezání betonu vztahuje na tzv. mladý beton do stáří 4 týdnů.

## KOTOUČ DIAMANTOVÝ ŘEZNÝ TURBO THIN CUT suché i mokré řezání

obj. č.	popis
8703041	115x22,2mm
8703042	125x22,2mm
8703045	230x22,2mm



## KOTOUČ DIAMANTOVÝ ŘEZNÝ SEGMENTOVÝ NA ASFALT suché i mokré řezání

obj. č.	popis
8703091	300x25,4mm
8703092	350x25,4mm
8703093	400x25,4mm

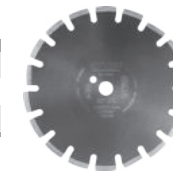

## KOTOUČ DIAMANTOVÝ ŘEZNÝ SEGMENTOVÝ NA BETON suché i mokré řezání

obj. č.	popis
8703081	300x25,4mm
8703082	350x25,4mm
8703083	400x25,4mm

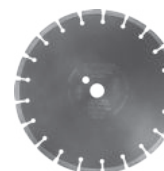

## KOTOUČ DIAMANTOVÝ ŘEZNÝ TURBO FAST CUT suché i mokré řezání

obj. č.	popis
8703051	115x22,2mm
8703052	125x22,2mm
8703053	150x22,2mm
8703055	230x22,2mm

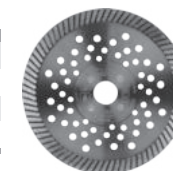

## KOTOUČ DIAMANTOVÝ ŘEZNÝ SEGMENTOVÝ GRAB CUT suché řezání

obj. č.	popis
8703031	115x22,2mm
8703032	125x22,2mm
8703033	150x22,2mm
8703035	230x22,2mm



## KOTOUČ DIAMANTOVÝ ŘEZNÝ TURBO plus - suché i mokré řezání

obj. č.	popis
8803031	115x22,2mm
8803032	125x22,2mm
8803033	150x22,2mm
8803034	180x22,2mm
8803035	230x22,2mm



## KOTOUČ DIAMANTOVÝ ŘEZNÝ TURBO - suché i mokré řezání

obj. č.	popis
108751	115x22,2mm
108752	125x22,2mm
108753	150x22,2mm
108754	180x22,2mm
108755	230x22,2mm



## KOTOUČ DIAMANTOVÝ ŘEZNÝ SEGMENTOVÝ - suché řezání

obj. č.	popis
108711	115x22,2mm
108712	125x22,2mm
108713	150x22,2mm
108714	180x22,2mm
108715	230x22,2mm



## KOTOUČ DIAMANTOVÝ ŘEZNÝ CELOOBVODOVÝ - mokré řezání

obj. č.	popis
108731	115x22,2mm
108732	125x22,2mm
108733	150x22,2mm
108734	180x22,2mm
108735	230x22,2mm



## KOTOUČ DIAMANTOVÝ ŘEZNÝ SEGMENTOVÝ LONG LIFE - suché řezání

obj. č.	popis
108911	115x22,2mm
108912	125x22,2mm
108913	150x22,2mm
108915	230x22,2mm

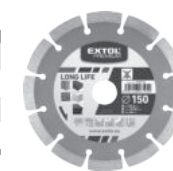

### KOTOUČ DIAMANTOVÝ ŘEZNÝ CELOOBVODOVÝ LONG LIFE - mokré řezání

obj. č.	popis
108931	115x22,2mm
108932	125x22,2mm
108933	150x22,2mm



### KOTOUČ DIAMANTOVÝ ŘEZNÝ TURBO LONG LIFE - suché i mokré řezání

obj. č.	popis
108951	115x22,2mm
108952	125x22,2mm
108953	150x22,2mm
108955	230x22,2mm

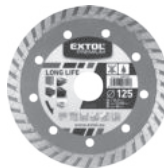

### KOTOUČ DIAMANTOVÝ ŘEZNÝ SEGMENTOVÝ - suché řezání

obj. č.	popis
108811	115x22,2mm
108812	125x22,2mm
108813	150x22,2mm
108814	180x22,2mm
108815	230x22,2mm



### KOTOUČ DIAMANTOVÝ ŘEZNÝ CELOOBVODOVÝ - mokré řezání

obj. č.	popis
108831	115x22,2mm
108832	125x22,2mm
108833	150x22,2mm
108835	230x22,2mm



### KOTOUČ DIAMANTOVÝ ŘEZNÝ TURBO - suché i mokré řezání

obj. č.	popis
108851	115x22,2mm
108852	125x22,2mm
108853	150x22,2mm
108855	230x22,2mm



### KOTOUČ DIAMANTOVÝ BRUSNÝ

obj. č.	popis
8803100	100x22,2mm
8803101	115x22,2mm
8803102	125x22,2mm
8803103	150x22,2mm



### KOTOUČ DIAMANTOVÝ BRUSNÝ JEDNOŘADÝ

obj. č.	popis
8803111	115x22,2mm, sg. 5mm, počet segmentů 8
8803112	125x22,2mm, sg. 5mm, počet segmentů 7
8803113	150x22,2mm, sg. 5mm, počet segmentů 12



### KOTOUČ DIAMANTOVÝ BRUSNÝ DVOUŘADÝ

obj. č.	popis
8803121	115x22,2mm, sg. 5mm, počet segmentů 16
8803122	125x22,2mm, sg. 5mm, počet segmentů 14
8803123	150x22,2mm, sg. 5mm, počet segmentů 24



### KOTOUČE ŘEZNÉ NA KÁMEN, 5KS

obj. č.	popis
108110	115x2,5x22,2mm
108120	125x2,5x22,2mm
108130	150x2,5x22,2mm



### KOTOUČ ŘEZNÝ NA HLINÍK

obj. č.	popis
8808400	115x1,0x22,2mm
8808402	125x1,0x22,2mm



### KOTOUČ ŘEZNÝ NA OCEL/NEREZ

obj. č.	popis
8808100	115x1,0x22,2mm
8808102	125x1,0x22,2mm
8808105	150x1,0x22,2mm
8808110	115x1,6x22,2mm
8808112	125x1,6x22,2mm
8808115	150x1,6x22,2mm
8808118	180x1,6x22,2mm
8808119	230x1,9x22,2mm
8808120	115x2,5x22,2mm
8808122	125x2,5x22,2mm
8808129	230x3,0x22,2mm



### NA OCEL/NEREZ ULTRATENKÝ

obj. č.	popis
8808150	115x0,8x22,2mm
8808152	125x0,8x22,2mm

### KOTOUČ ŘEZNÝ NA OCEL/NEREZ

obj. č.	popis
8701000	115x1,0x22,2mm
8701002	125x1,0x22,2mm
8701005	150x1,0x22,2mm
8701010	115x1,5x22,2mm
8701012	125x1,5x22,2mm
8701015	150x1,6x22,2mm
8701018	180x1,6x22,2mm
8701019	230x1,6x22,2mm



### LAMELOVÝ KOTOUČ ŠIKMÝ KORUNDOVÝ

obj. č.	popis
<b>Ø 115 mm</b>	
8803304	P40, 115mm
8803306	P60, 115mm
8803308	P80, 115mm
8803310	P100, 115mm
8803312	P120, 115mm
<b>Ø 125 mm</b>	
8803324	P40, 125mm
8803326	P60, 125mm
8803328	P80, 125mm
8803330	P100, 125mm
8803332	P120, 125mm
<b>Ø 150 mm</b>	
8803344	P40, 150mm
8803346	P60, 150mm
8803348	P80, 150mm

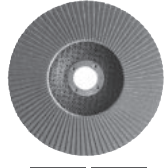

### KOTOUČE ŘEZNÉ NA KOV, 5KS

obj. č.	popis
106901	115x1,0x22,2mm
106910	115x1,6x22,2mm
108010	115x2,5x22,2mm
106902	125x1,0x22,2mm
106920	125x1,6x22,2mm
108020	125x2,5x22,2mm
106930	150x1,6x22,2mm
108030	150x2,5x22,2mm
108040	180x2,5x22,2mm
106950	230x1,9x22,2mm
108050	230x2,5x22,2mm



### KOTOUČE BRUSNÉ NA KOV, 5KS

obj. č.	popis
108210	115x6,0x22,2mm
108220	125x6,0x22,2mm
108230	150x6,0x22,2mm
108250	230x6,0x22,2mm



### KOTOUČ BRUSNÝ NA OCEL

obj. č.	popis
8808700	115x6,0x22,2mm
8808702	125x6,0x22,2mm
8808705	150x6,0x22,2mm
8808709	230x6,0x22,2mm



### KARTÁČ HRNKOVÝ COPÁNKOVÝ

obj. č.	popis
17007	Ø 65mm, vlnitý drát S 0,5mm, M14x2mm
17008	Ø 80mm, vlnitý drát S 0,5mm, M14x2mm



### KARTÁČ HRNKOVÝ COPÁNKOVÝ

obj. č.	popis
17010	Ø 100mm, vlnitý drát S 0,5mm, M14x2mm



### KARTÁČ MISKOVÝ COPÁNKOVÝ

obj. č.	popis
17012	Ø 100mm, vlnitý drát S 0,5mm, M14x2mm



### KARTÁČ HRNKOVÝ

obj. č.	popis
17002	Ø 75mm, vlnitý drát S 0,3mm, M14x2mm
17003	Ø 100mm, vlnitý drát S 0,3mm, M14x2mm



### KARTÁČ MISKOVÝ

obj. č.	popis
17006	Ø 100mm, vlnitý drát S 0,3mm, M14x2mm



### KARTÁČ HRNKOVÝ COPÁNKOVÝ

obj. č.	popis
17009	Ø 80mm, drát S 0,5mm dvořadý, M14x2mm



### KARTÁČ RADIÁLNÍ COPÁNKOVÝ

obj. č.	popis
17024	Ø 100mm, vlnitý drát S 0,5mm, M14x2mm
17025	Ø 115mm, vlnitý drát S 0,5mm, M14x2mm
17026	Ø 125mm, vlnitý drát S 0,5mm, M14x2mm



### PŘEHLED OTÁČEK JEDNOTLIVÝCH KARTÁČŮ

Obj. číslo	Maximální otáčky (RPM)
17007	12 500
17008	12 500
17010	7 000
17012	11 000
17002	12 500
17003	8 500
17006	12 500
17009	12 500
17024	12 500
17025	12 500
17026	12 500

### NOSIČE BRUSNÝCH FÍBROVÝCH VÝSEKŮ M14



obj. č.	popis
108550	Ø 125mm Max.12.500 min <sup>-1</sup>



obj. č.	popis
108551	Ø 125mm Max.12.500 min <sup>-1</sup>



### NOSIČE BRUSNÝCH VÝSEKŮ M14



obj. č.	popis
108525	Ø 125mm Max.12.500 min <sup>-1</sup>



obj. č.	popis
108575	Ø 150mm Max.8.500 min <sup>-1</sup>



## Úvod

Vážený zákazníku,

děkujeme za důvěru, kterou jste projevili zakoupením tohoto výrobku. Výrobek byl podroben zevrubným testům spolehlivosti, bezpečnosti a kvality předepsaných normami a předpisy Evropské unie.

S jakýmkoli dotazy se obraťte na naše zákaznické a poradenské centrum:

**www.extol.cz info@madalbal.cz**  
**Tel.: +420 577 599 777**

**Výrobce:** Madal Bal a. s., Průmyslová zóna Příluky 244, 76001 Zlín, Česká republika

**Datum vydání:** 5. 9. 2016

## I. Charakteristika

• Úhlové brusky jsou určeny k řezání, broušení (např. svárů) a kartáčování kovu s použitím k tomu určených řezných a brusných kotoučů a drátěných kartáčů bez použití vody. S použitím kartáčů určených pro úhlové brusky se závitem M14 lze odstraňovat rez, patinu či nežádoucí povrchovou úpravu na kovech. Úhlová bruska však není určena k drážkování zdiva, k řezání cihel, sádkartonu a podobných stavebních materiálů, při jejichž opracování je produkováno značné množství prachu - vedlo by to k poškození vnitřních částí brusky vlivem vniknutého prachu.

V případě řezání kamene je nutné zajistit kvalitní odsávání prachu, aby nedošlo k poškození vnitřních částí brusky v důsledku vniknutí prachu do elektrické části brusky větracími otvory. S použitím k tomu určených nosičů brusných výseků se závitem M14 lze úhlovou brusku používat i s brusnými papíry.

• Ochranný kryt kotouče je vybaven rychloupínacím systémem pro snadnou instalaci či změnu polohy krytu bez použití šroubováku.

• Úhlové brusky jsou v kategorii Craft, která je určena pro domácí kutily za přijemnou cenu. Brusky v této kategorii nejsou určeny ke každodennímu dlouhodobému používání, např. v řemeslné či průmyslové sféře.

## II. Technické údaje

Číslo brusky	Průměr kotouče	Otáčky (min <sup>-1</sup> )	Příkon (W)	Hmotnost	Závit rukojeti
403114	115 mm	11 000	750	1,5 kg	M8
403126	125 mm	11 000	900	1,8 kg	M8
403127	125 mm	11 000	1200	2,1 kg	M8

Tabulka 1



## TECHNICKÉ ÚDAJE SPOLEČNÉ PRO VŠECHNY MODELY BRUSEK

Napájecí napětí/ frekvence	220-240 V~50 Hz
Pro kotouče s vnitřním průměrem pro uchycení	22,2 mm
Závit vřetena brusky	M14
Krytí	IP20
Dvojitá izolace	Ano

## HLADINY AKUSTICKÉHO TLAKU, VÝKONU A VIBRACÍ

Číslo brusky	Akustický tlak L <sub>pA</sub> (dBA); nejistota K	Akustický výkon L <sub>wA</sub> (dBA); nejistota K	Vibrace a <sub>h,AG</sub> (m/s <sup>2</sup> ) nejistota K
403114	86,5±3	97,5±3	8,53±1,5
403126	87,5±3	98,5±3	7,41±1,5
403127	87,5±3	98,5±3	7,41±1,5

Tabulka 2

Hladiny akustického tlaku, výkonu a vibrací byly měřeny dle požadavků normy EN 60745-1 a EN 60745-2-3.

- Uvedená hodnota vibrací se může lišit v závislosti na prováděné činnosti.
- Deklarovaná hodnota vibrací byla zjištěna metodou dle normy EN 60745, a proto tato hodnota může být použita pro odhad zatížení pracovníka vibracemi při používání i jiného elektronářadí.
- Je nutné určit bezpečnostní měření k ochraně obsluhující osoby, která jsou založena na zhodnocení zatížení vibracemi za skutečných podmínek používání, přičemž je nutno zahrnout dobu, kdy je nářadí vypnuto nebo je-li v chodu, ale není používáno. Stanovte dodatečná opatření k ochraně obsluhující osoby před účinky vibrací, která zahrnují údržbu přístroje a nasazovacích nástrojů, organizaci pracovní činnosti apod.
- Hladina akustického tlaku a výkonu přesahuje hodnotu 85 dB(A), proto při práci s úhlovou bruskou použijte vhodnou ochranu sluchu.

## III. Součásti a ovládací prvky

### Popis modelu brusky 403127

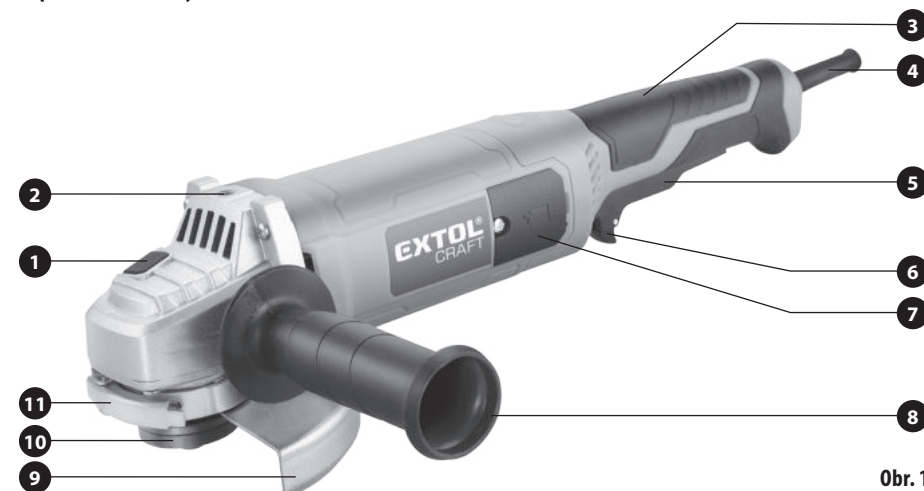

### Obr.1. Pozice-popis

1. Tlačítko aretace otáčení vřetena pro instalaci/výměnu kotouče
2. Závit pro našroubování boční rukojeti pro držení seshora např. pro rovinné broušení.
3. Hlavní rukojeť
4. Přívodní kabel
5. Provozní spínač bez možnosti aretace
6. Pojistka proti neúmyslnému stisknutí provozního spínače
7. Kryt pouzder uhlíkových kartáčů pro snadnou výměnu
8. Postranní rukojeť
9. Ochranný kryt kotouče s rychloupínací páčkou
10. Vřeteno se závitem a upínacími maticemi pro připevnění kotouče
11. Rychloupínací páčka pro odjištění/zajištění ochranného krytu



- Ostatní modely brusky 403114 a 403126 mají provozní spínač s možností aretace na boční straně těla brusky a mají stejný design. Právo na drobné změny v designu brusky vyhrazeno.



Obr. 2

## IV. Před uvedením do provozu

### ⚠ UPOZORNĚNÍ

- Před použitím si přečtěte celý návod k použití a ponechte jej přiložený u výrobku, aby se s ním obsluha mohla seznámit. Pokud výrobek komukoli půjčujete nebo jej prodáváte, přiložte k němu i tento návod k použití. Zamezte poškození tohoto návodu. Výrobce nenese odpovědnost za škody či zranění vzniklá používáním přístroje, které je v rozporu s tímto návodem. Před použitím přístroje se seznámete se všemi jeho ovládacími prvky a součástmi a také se způsobem vypnutí přístroje, abyste mohli ihned vypnout případně nebezpečné situace. Před použitím zkontrolujte pevné upevnění všech součástí a zkontrolujte, zda nějaká část přístroje jako např. bezpečnostní ochranné prvky nejsou poškozeny, či špatně nainstalovány a rovněž zkontrolujte přírodní kabel, zda nemá poškozenou izolaci. Za poškození se považuje i zpuchřelý přírodní kabel. Přístroj s poškozenými částmi nepoužívejte a zajistěte jeho opravu v autorizovaném servisu značky- viz kapitola Servis a údržba.
- Před jakýmkoli nastavováním, seřizováním, údržbou brusky odpojte přírodní kabel ze zásuvky el. napětí.

### INSTALACE PŘÍDAVNÉ RUKOJETI

### ⚠ UPOZORNĚNÍ

- Z bezpečnostních důvodů při práci s úhlovou bruskou vždy používejte přední přídatnou rukojeť.
- Přídatnou rukojeť našroubujte do otvoru na boku brusky podle toho, zda jste levák či pravák. V případě použití brusky pro rovinné broušení s použitím k tomu určených lamelových kotoučů s brusivem na podložce nebo nosičů brusných výšek pro úhlové brusky přidavnou rukojeť nainstalujte do otvoru horní straně hlavy (platí pouze v případě, že je bruska tímto otvorem vybavena).



### INSTALACE/ZMĚNA POLOHY OCHRANNÉHO KRYTU

- V případě, že není ochranný kryt nainstalovaný již výrobou, nainstalujte jej dle níže uvedeného postupu (viz. popisný obrázek 1 v kapitole III. Součásti a ovládací prvky).
- Nikdy nepoužívejte brusku bez nainstalovaného ochranného krytu nebo řádně zajištěného ochranného krytu.

### ⚠ VÝSTRAHA

- Před uvedením brusky do provozu vždy zkontrolujte, zda je kryt řádně nasazen a zajištěn dle níže uvedeného postupu, jinak jeho funkce nemusí být dostatečná. Výstupek na objímce ochranného krytu musí být umístěn ve výřezu na krku brusky, aby bylo zamezeno nežádoucí změně pohybu ochranného krytu při práci, např. v případě roztříštění kotouče během řezání. Ochranný kryt pomáhá chránit obsluhu před odletujícími úlomky broušeného materiálu, případně úlomkem/ úlomky kotouče v případě jeho odštípnutí či prasknutí, před odletujícími jiskrami, které mohou způsobit popáleniny a chrání před zachycením oděvu obsluhy rotujícím kotoučem.

1. Odklopte upínací páčku rychloupínacího systému ochranného krytu a kryt nasadte na krk brusky dle možných poloh zobrazených na obr. 3 ve vztahu k požadované odkryté řezné části kotouče a postoji a uchopení brusky obsluhou. Ochranný kryt musí být natočen do takové polohy, aby ve směru k obsluze byla odkryta co nejmenší řezná část kotouče, což zajistí maximální možnou ochranu obsluhy a také, aby výstupek na objímce ochranného krytu byl umístěn v zářezu na krku brusky pro zajištění krytu proti nežádoucímu pohybu. Za tímto účelem může být nutné ochranný kryt na krku brusky zvednout výš. Kontrolu výše popsaného umístění výstupku na objímce krytu zkontrolujte před každým uvedením brusky do provozu i před prvním uvedením brusky do provozu, pokud je kryt již nainstalován na krku brusky z výroby.

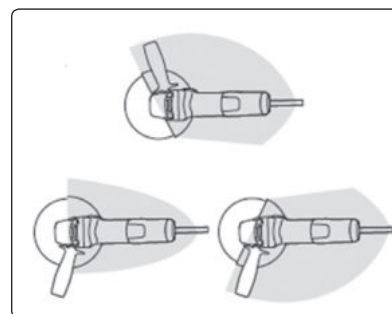

Obr. 3, řezné zóny kotouče a natočení ochranného krytu kotouče ve vztahu k držení a postoji obsluhy

2. Upínací páčku krytu sklopte, a tím dojde k zajištění ochranného krytu kotouče.
3. Hexovým (imbusovým) klíčem utáhněte dotahovací šroub pro pevnější zajištění ochranného krytu.
4. Zatáhnutím rukou za ochranný kryt se přesvědčte, zda je kryt řádně zajištěn proti nežádoucímu pohybu.

### POZNÁMKA:

- Pokud je dotahovací šroub ochranného krytu dotažen příliš, může být nutné pro odklopení upínací páčky ochranného krytu tento šroub povolit, jinak může být obtížné rukou upínací páčku odklopit.

### VOLBA KOTOUČE

- Vždy používejte pouze kotouče, které jsou určeny pro úhlovou brusku, na nichž je uveden typ, rozměry a maximální otáčky, které nejsou nižší, než otáčky brusky naprázdno uvedené v technických parametrech. Nikdy nepoužívejte kotouče jiných rozměrů, než je uvedeno v technických údajích, kotouče neznámého původu a kotouče, které vyžadují chlazení kapalinou. Bruska je určena k použití zasuška!

➔ Pro řezání kovu použijte kotouče z pojeného brusiva. Před použitím zkontrolujte datum spotřeby kotouče, které je na něm vyznačeno. Pojivo kotouče má omezenou trvanlivost a starý kotouč se může rozpadnout.



Obr.A, Kotouče z pojeného brusiva řady Extol® Industrial a Extol® Premium

➔ Pro řezání kamene, dlaždic, skla, střešních tašek apod. použijte diamantové řezné kotouče pro řezání zasuška.

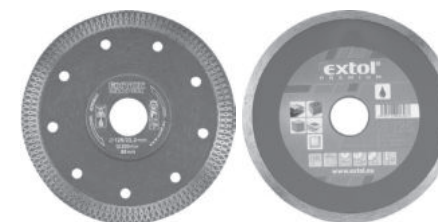

Obr.B, Diamantové kotouče řady Extol® Industrial a Extol® Premium

➔ Pro plošné broušení žuly, mramoru, sklobetonu, betonu apod. použijte diamantový kotouč pro plošné broušení.

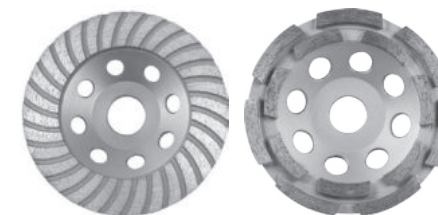

Obr. C, Diamantový kotouč řady Extol® Premium pro plošné broušení

➔ Pro broušení profilů, zabroušení svárů a hran, odstraňování barvy, tmelů apod., použijte lamelový kotouč s brusivem na podložce.

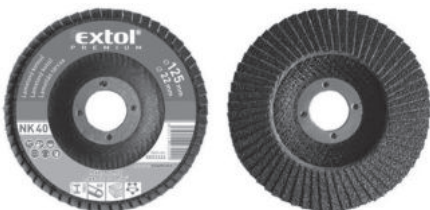

Obr.D, Lamelový kotouč řady Extol® Premium

➔ Pro obrábění dřeva jako např. zabroušení do požadovaného tvaru, odstranění nadbytečného materiálu, zaoblení hran, odstranění kůry z kmene, použijte rašplovací kotouč na dřevo.



Obr. E Rašplovací kotouč na dřevo Extol® Craft obj.č.10800 Ø 125 mm

➔ Pro obroušení rzi, patiny, barvy apod. lze použít drátěné kartáče se závitem M 14. Maximální hodnota otáček, která je uvedena na kartáči, nesmí být nižší, než jsou otáčky brusky, jinak by z kartáče odletovaly štětiny a mohlo by dojít ke zranění obsluhy či osob v okolí! Kartáče musí mít malé rozměry, aby bruska nebyla přetěžována.



Obr.F, Hrnkový a radiální copánkový kartáč řady Extol® Craft

## MONTÁŽ/VÝMĚNA KOTOUČE

### ⚠ UPOZORNĚNÍ

• K upnutí kotouče použijte výhradně nepoškozené, neodlámané a nezprohýbané upínací matice, které jsou určeny pro tento typ brusky, jinak kotouč nebude správně zajištěn a mohlo by dojít ke zranění.

1. Nasadte vnitřní upínací matici (Obr. 4A nebo 4B, pozice 2) a to tak, aby dosedla do zářezů vřetena (Obr. 4A nebo 4B, pozice 1) a otáčela se s ním.

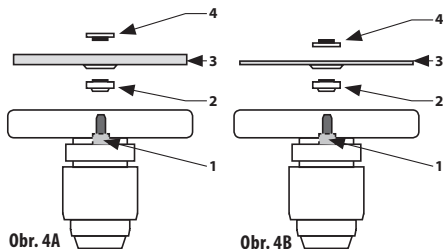

Obr. 4A

Obr. 4B

2. Na vřeteno nasadte kotouč (Obr. 4A, nebo 4B, pozice 3).
3. Na vřeteno našroubujte vnější upínací matici (Obr. 4A, nebo 4B, pozice 4).

Pro upevnění silnějšího kotouče vnější upínací matici našroubujte stranou s vystouplým kroužkem směrem ke kotouči (Obr. 4A, pozice 4). Pro upevnění tenkého kotouče našroubujte upínací matici směrem ke kotouči stranou bez vystouplého kroužku (Obr. 4B, pozice 4).

4. Stiskněte blokační tlačítko vřetena a vřetenem pootáčejte, dokud se nezablokuje.
5. Při takto zablokované rotaci vřetena důkladně dotáhněte vnější upínací matici příloženým klíčem a zajištěte kotouč.
6. Při zablokovaném otáčení vřetena rukou vyzkoušejte, zda je kotouč řádně připevněn, aby nedošlo k jeho uvolnění při spuštění brusky.
7. Uvolněte aretační tlačítko vřetena (Obr.1, pozice 1).

### DEMONTÁŽ KOTOUČE

1. Zablokujte otáčení vřetena stisknutím blokačního tlačítka.
2. Kotouč uvolněte povolením vnější upínací matice příloženým dvouhrotovým klíčem a kotouč vyjměte.

## V. Zapnutí/aretace/vypnutí

- Před zapojením přívodního kabelu do zásuvky s el. napětím zkontrolujte, zda hodnota napětí v zásuvce odpovídá hodnotě uvedené na štítku na nářadí. Nářadí lze používat v rozsahu napětí 220-240 V~50 Hz.

### ZAPNUTÍ/ARETACE (OBR. 5)

- ➔ Brusku uchopte za hlavní a přídatnou rukojeť a palcem vysuňte provozní spínač dopředu do polohy I (krok 1).

- V případě potřeby aretace provozního spínače pro dlouhodobější chod brusky, provozní spínač v pozici I (zapnuto) přimáčkněte k tělu brusky (krok 2.), a tím dojde k aretaci spínače v zapnuté poloze.

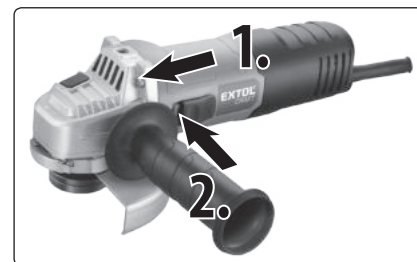

Obr. 5, zapnutí (krok 1.); aretace (krok 2.)

- Pro odjištění zaaretovaného provozního spínače v poloze "zapnuto" stiskněte zadní část tohoto spínače, a tím dojde k jeho uvolnění ze zajištěné polohy.
- Funkci aretace provozního spínače si předem vyzkoušejte, pro případ potřeby okamžitého nouzového zastavení chodu brusky.

### ⚠ UPOZORNĚNÍ

- Modely brusky 403114 a 403126 mají možnost zajištění provozního spínače v poloze "zapnuto". Pokud dojde k přerušení dodávky el. proudu při provozním spínači zajištěném v poloze zapnuto a následnému obnovení dodávky el. proudu, je pro znovuvvedení brusky do chodu z bezpečnostních důvodů nutné provozní spínač odjistit a přepnout do polohy vypnuto a následně jej přepnout do polohy zapnuto, jinak se bruska nespustí.
- Pro uvedení úhlové brusky 403127 do chodu vybavené provozním spínačem na spodní straně hlavní rukojeti je nutné jej nejprve odjistit bezpečnostní pojistkou proti neúmyslnému stisknutí provozního spínače a pak stisknout provozní spínač, viz. obr.6.

Tento model nemá možnost zajištění provozního spínače ve stisknuté poloze, protože dlouhodobé stisknutí spínače není únavné.

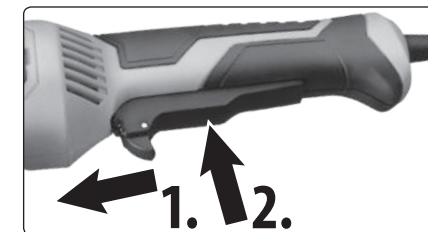

Obr. 6, Odjištění (krok 1.); zapnutí (krok 2.)

### ⚠ VÝSTRAHA

- Pokud během chodu přístroje bude patrný nestandardní zvuk, vibrace či chod, přístroj ihned vypněte, odpojte jej od přívodu el. proudu a zjistěte a odstraňte příčinu nestandardního chodu. Je-li nestandardní chod způsoben závadou uvnitř přístroje, zajistěte jeho opravu u autorizovaném servisu značky Extol® prostřednictvím prodejce nebo se obraťte přímo na autorizovaný servis (servisní místa naleznete na webových stránkách v úvodu návodu).

### VYPNUTÍ

- ➔ Pro vypnutí provozní spínač uvolněte.
- Pokud má provozní spínač možnost aretace, stiskněte jej na konci, čímž dojde k jeho uvolnění ze zajištěné polohy a pak jej uvolněte.
- Před použitím si funkci uvedení do chodu a aretaci/odaretování provozního spínače předem vyzkoušejte pro případ potřeby nouzového rychlého vypnutí brusky.

### ⚠ VÝSTRAHA

- Před používáním brusky pro různé pracovní činnosti dodržujte bezpečnostní pokyny uvedené v níže uvedených pokynech. Na následujících obrázcích jsou zobrazeny správné a nesprávné způsoby používání drátěných kartáčů.

### KARTÁČOVÁNÍ



Obr. 7



## VI. Způsob práce a bezpečnostní pokyny pro práci s bruskou

- Zamezte používání tohoto nářadí fyzicky, duševně či mentálně nezpůsobilými osobami a nepoučenými osobami o bezpečném používání brusky a také dětmi. Zajistěte, aby si děti s bruskou nehrály.
- Úhlovou brusku nepoužívejte k leštění.
- Při broušení či řezání předmětů s některými druhy povrchové úpravy nebo vyrobených z některých plastů, těžkých kovů apod. mohou vznikat škodlivé nebo jedovaté látky a prach. Kontakt s těmito látkami a prachem může ohrozit zdraví pracovníka a osob v okolí. Při broušení takovýchto materiálů nebo předmětů s neznámou povrchovou úpravou je nutno používat vhodnou ochranu dýchacích cest, pokožky a sliznic. Vhodné ochranné vybavení Vám doporučí v každé prodejně osobních ochranných prostředků. Pro práci s běžným materiálem bývá dostatečnými rouška s třídou filtru P2. Je-li to možné, použijte odsávání prachu vhodným průmyslovým vysavačem.



- Při práci používejte ochranu zraku, sluchu, rukavice a pracovní zástěru, která je schopna zadržet malé úlomky brusiva nebo obrobku. V závislosti na použití je nutné použít obličejový štít nebo bezpečnostní ochranné brýle. Ochrana očí musí být schopna zadržet odlétající úlomky, které vznikají při různých pracovních činnostech. Dlouhotrvající vystavení hluku o vysoké intenzitě může způsobit ztrátu sluchu.



- Používejte pouze kotouč či nástroj o průměru, který je určen pro daný model úhlové brusky a mají pro tento typ kotouče dimenzovaný průměr ochranného krytu. Pouhá skutečnost, že příslušenství lze na brusku nainstalovat nezaručuje jeho bezpečný provoz.

- Bruska je určena k práci za sucha. Nikdy při práci nepoužívejte chladící kapalinu. Mohlo by dojít k vniknutí kapaliny dovnitř nářadí a k úrazu elektrickým proudem.



- Nepoužívejte brusku bez ochranného krytu kotouče (obr.1, pozice 9).
- Brusku připojte do sítě elektrického napětí vždy při nestisknutém provozním spínači.
- Panely a jiné veliké kusy obrobků je nutné podepřít, aby se zmenšilo nebezpečí zaseknutí kotouče a zpětného vrhu. Velké obrobky mají tendenci prohýbat se vlastní vahou. Podpěry se musí umístit pod obrobek poblíž linie řezu a v blízkosti hran obrobku na obou stranách kotouče.
- Brusku při práci držte pevně za přídatnou a hlavní rukojeť při správné poloze těla, aby případně bylo možné odolat zpětným silám při zaseknutí nebo sevření kotouče v obrobku. Nikdy nepoužívejte brusku bez nainstalované přídatné rukojeti! Obsluha je pak lépe schopna kontrolovat reakční kroutící momenty a síly zpětného vrhu, dodržuje-li správná bezpečnostní opatření.



Obr. 8

- Nedopusťte, aby došlo k přetížení brusky. Dodržujte režim práce s přestávkami.
- Pokud brusku nepoužíváte, tak vidlici přívodního kabelu vytáhněte ze zásuvky.
- Pokud dojde k přerušení práce např. v důsledku výpadku proudu, brusku odpojte od zdroje el.

proudu a zaaretovaný provozní spínač odjistěte a ponechte jej přepnout do polohy vypnuto.

- Při práci kontrolujte hladký chod brusky. Při jakémkoliv nestandardním chodu nebo atypickém či zvýšeném hluku ihned brusku vypněte a zjistěte příčinu tohoto nestandardního stavu. Pokud se vám závadu nepodaří odstranit, aniž by byl nutný zásah do přístroje, svěřte jej k opravě autorizovanému servisu značky Extol (servisní místa naleznete na webových stránkách v úvodu návodu).
- Nepoužívejte řezací kotouč k broušení bokem kotouče. Řezací kotouč je určen k úběru materiálu obvodem kotouče při kolmém vedení do materiálu. Boční tlak může kotouč rozlámat. Řezací kotouč není určen pro abrazivní broušení (úběr materiálu z povrchu), ale ke kolmému dělení k tomu určeného materiálu. Jinak může dojít k nebezpečnému poskakování kotouče na povrchu materiálu, prasknutí kotouče či zpětnému vrhu vlivem obvodových sil.



- Brusku nepoužívejte k jinému účelu použití, než ke kterému je určena a ani ji pro jiný účel použití nikterak neupravujte.
- Pokud bruska nebo nějaký její ovládací prvek přestal fungovat správně, např. odaretovaný provozní spínač se nebude vracet do polohy vypnuto, brusku z bezpečnostních důvodů nepoužívejte, ale zajistěte její opravu v autorizovaném servisu značky Extol (servisní místa naleznete na webových stránkách v úvodu návodu).
- Nikdy během chodu brusky nestiskávejte tlačítko blokace vřetena.
- Bruskou se nesmí pracovat v prostředí s nebezpečím výbuchu a v blízkost hořlavých materiálů. Mohlo dojít k výbuchu či požáru vlivem jisker.
- Do brusky se nesmí instalovat příslušenství, které vyžaduje chlazení kapalinou. Použití vody, nebo jiných chladících kapalin může způsobit úraz nebo usmrčení el. proudem.

## VII. Obecné bezpečnostní pokyny pro elektrické nářadí



**VÝSTRAHA!**  
Je nutno přečíst všechny bezpečnostní pokyny, návod k používání, obrázky a předpisy dodané s tímto nářadím. Nedodržení veškerých následujících pokynů může vést k úrazu elektrickým proudem, ke vzniku požáru a/nebo k vážnému zranění osob.

Veškeré pokyny a návod k používání se musí uschovat, aby bylo možné do nich později nahlédnout.

Výrazem „elektrické nářadí“ ve všech dále uvedených výstražných pokynech je myšleno elektrické nářadí napájené (pohyblivým přívodem) ze sítě, nebo elektrické nářadí napájené z baterií (bez pohyblivého přívodu).

### 1) BEZPEČNOST PRACOVNÍHO PROSTŘEDÍ

- a) Pracoviště je nutné udržovat v čistotě a dobře osvětlené. Nepořádek a tmavé prostory bývají příčinou nehod.
- b) Elektrické nářadí se nesmí používat v prostředí s nebezpečím výbuchu, kde se vyskytují hořlavé kapaliny, plyny nebo prach. V elektrickém nářadí vznikají jiskry, které mohou zapálit prach nebo výpary.
- c) Při používání elektrického nářadí je nutno zamezit přístupu dětí a dalších osob. Bude-li obsluha vyrušována, může ztratit kontrolu nad prováděnou činností.

### 2) ELEKTRICKÁ BEZPEČNOST

- a) Vidlice pohyblivého přívodu elektrického nářadí musí odpovídat síťové zásuvce. Vidlice se nesmí nikdy jakýmkoliv způsobem upravovat. S nářadím, které má ochranné spojení se zemí, se nesmí používat žádné zásuvkové adaptéry. Vidlice, které nejsou znehodnoceny úpravami, a odpovídající zásuvky omezí nebezpečí úrazu elektrickým proudem.
- b) Obsluha se nesmí tělem dotýkat uzemněných předmětů, jako např. potrubí, tělesa ústředního topení, sporáky a chladničky. Nebezpečí úrazu elektrickým proudem je větší, je-li vaše tělo spojeno se zemí.



- c) **Elektrické nářadí se nesmí vystavovat dešti, vlhku nebo mokru.** Vnikne-li do elektrického nářadí voda, zvyšuje se nebezpečí úrazu elektrickým proudem.
- d) **Pohyblivý přívod se nesmí používat k jiným účelům. Elektrické nářadí se nesmí nosit nebo tahat za přívod, ani se nesmí tahem za přívod odpojovat vidlice ze zásuvky. Přívod je nutné chránit před horkem, mastnotou, ostrými hranami nebo pohyblivými částmi.** Poškozené nebo zamotané přívody zvyšují nebezpečí úrazu elektrickým proudem.
- e) **Je-li elektrické nářadí používáno venku, musí se použít prodlužovací přívod vhodný pro venkovní použití.** Používání prodlužovacího přívodu pro venkovní použití omezuje nebezpečí úrazu elektrickým proudem.
- f) **Používá-li se elektrické nářadí ve vlhkých prostorech, je nutné používat napájení chráněné proudovým chráničem (RCD).** Používání RCD omezuje nebezpečí úrazu elektrickým proudem.

*Pojem „proudový chránič (RCD)“ může být nahrazen pojmem „hlavní jistič obvodu (GFCI)“ nebo „jistič unikajícího proudu (ELCB)“.*

### 3) BEZPEČNOST OSOB

- a) **Při používání elektrického nářadí musí být obsluha pozorná, musí se věnovat tomu, co právě dělá, a musí se soustředit a strážlivě uvažovat. Elektrické nářadí se nesmí používat, je-li obsluha unavena nebo pod vlivem drog, alkoholu nebo léků.** Chvilková nepozornost při používání elektrického nářadí může vést k vážnému poranění osob.
- b) **Používat osobní ochranné pracovní prostředky. Vždy používat ochranu očí.** Ochranné pomůcky jako např. respirátor, bezpečnostní obuv s protiskluzovou úpravou, tvrdá pokrývka hlavy nebo ochrana sluchu, používané v souladu s podmínkami práce, snižují nebezpečí poranění osob.
- c) **Je nutno vyvarovat se neúmyslnému spuštění stroje. Je nutno se ujistit, že je spínač před zapojením vidlice do zásuvky a/nebo při připojení bateriové soupravy, zvedáním či přenášením nářadí v poloze vypnuto. Přenášení nářadí**

*s prstem na spínači nebo zapojování vidlice nářadí se zapnutým spínačem může být příčinou nehod.*

- d) **Před zapnutím nářadí je nutno odstranit všechny seřizovací nástroje nebo klíče.** *Seřizovací nástroj nebo klíč, který zůstane připevněn k otáčející se části elektrického nářadí, může být příčinou poranění osob.*
- e) **Obsluha musí pracovat jen tam, kam bezpečně dosáhne. Obsluha musí vždy udržovat stabilní postoj a rovnováhu.** *To umožní lepší kontrolu nad elektrickým nářadím v nepředvídaných situacích.*
- f) **Oblékat se vhodným způsobem. Nenosit volné oděvy ani šperky. Obsluha musí dbát, aby měla vlasy a oděv dostatečně daleko od pohyblivých částí. Volné oděvy, šperky a dlouhé vlasy mohou být zachyceny pohyblivými se částmi.**
- g) **Jsou-li k dispozici prostředky pro připojení zařízení k odsávání a sběru prachu, je nutno zajistit, aby se taková zařízení připojila a správně používala.** *Použití těchto zařízení může omezit nebezpečí způsobená vznikajícím prachem.*
- h) **Obsluha nesmí dopustit, aby se kvůli rutině, která vychází z častého používání nářadí, stala samolibou, a začala ignorovat zásady bezpečnosti nářadí.** *Neopatrná činnost může vést k zlomku vteřiny způsobit závažné poranění.*

### 4) POUŽÍVÁNÍ A ÚDRŽBA ELEKTRICKÉHO NÁŘADÍ

- a) **Elektrické nářadí se nesmí přetěžovat. Je nutné používat správné elektrické nářadí, které je určené pro prováděnou práci.** *Správné elektrické nářadí bude lépe a bezpečněji vykonávat práci, pro kterou bylo konstruováno.*
- b) **Nesmí se používat elektrické nářadí, které nelze zapnout a vypnout spínačem.** *Jakékoliv elektrické nářadí, které nelze ovládat spínačem, je nebezpečné a musí být opraveno.*
- c) **Před jakýmkoliv seřizováním, výměnou příslušenství nebo před uskladněním elektrického nářadí je nutno vytáhnout vidlici ze sítové zásuvky a/nebo odejmout bateriovou soupravu z elektrického nářadí, je-li odnímatelná.** *Tato preventivní bezpečnostní opatření omezují nebezpečí nahodilého spuštění elektrického nářadí.*

- d) **Nepoužívané elektrické nářadí je nutno skladovat mimo dosah dětí a nesmí se dovolit osobám, které nebyly seznámeny s elektrickým nářadím nebo s těmito pokyny, aby nářadí používaly.** *Elektrické nářadí je v rukou nezkušených uživatelů nebezpečné.*

- e) **Elektrické nářadí a příslušenství je nutno udržovat. Je třeba kontrolovat seřízení pohyblivých se částí a jejich pohyblivost, soustředit se na praskliny, zlomené součásti a jakékoliv další okolnosti, které mohou ohrozit funkci elektrického nářadí. Je-li nářadí poškozeno, před dalším použitím je nutno zajistit jeho opravu.** *Mnoho nehod je způsobeno nedostatečně udržovaným elektrickým nářadím.*
- f) **Řezací nástroje je nutno udržovat ostré a čisté.** *Správně udržované a naostřené řezací nástroje s menší pravděpodobností zachytí za materiál nebo se zablokují a práce s nimi se snáze kontroluje.*
- g) **Elektrické nářadí, příslušenství, pracovní nástroje atd. je nutno používat v souladu s těmito pokyny a takovým způsobem, jaký byl předepsán pro konkrétní elektrické nářadí, a to s ohledem na dané podmínky práce a druh prováděné práce.** *Používání elektrického nářadí k provádění jiných činností, než pro jaké bylo určeno, může vést k nebezpečným situacím.*
- h) **Rukojeti a úchopové povrchy je nutno udržovat suché, čisté a bez mastnot.** *Kluzké rukojeti a úchopové povrchy neumožňují v neočekávaných situacích bezpečné držení a kontrolu nářadí.*

### 5) SERVIS

- a) **Opravy elektrického nářadí je nutno svěřovat kvalifikované osobě, která bude používat identické náhradní díly.** *Tímto způsobem bude zajištěna stejná úroveň bezpečnosti elektrického nářadí jako před opravou.*

## VIII. Doplnkové bezpečnostní pokyny

### BEZPEČNOSTNÍ POKYNY PRO VŠECHNY PRACOVNÍ ČINNOSTI

#### BEZPEČNOSTNÍ UPOZORNĚNÍ SPOLEČNÁ PRO PRACOVNÍ ČINNOSTI BROUŠENÍ, ROVINNÉ BROUŠENÍ, BROUŠENÍ DRÁTĚNÝM KARTÁČEM, NEBO ABRAZIVNÍ ŘEZÁNÍ

- a) **Toto elektromechanické nářadí je určeno pro použití jako bruska, rovinná bruska, bruska s drátěným kartáčem, nebo řezací nářadí. Je třeba číst všechna bezpečnostní varování, instrukce, ilustrace a specifikace dané pro toto elektromechanické nářadí.** *Nedodržení všech níže uvedených pokynů může mít za následek úraz elektrickým proudem, požár a/nebo vážné zranění.*
- b) **Nedoporučuje se provádět tímto nářadím pracovní činnosti jako je leštění.** *Provádění pracovních činností, pro které není toto nářadí určeno, může vytvořit riziko a způsobit zranění osoby.*
- c) **Nesmí se používat příslušenství, které není výslovně navrženo a doporučeno výrobcem nářadí.** *Pouhá skutečnost, že příslušenství lze připojit k vašemu nářadí, nezaručuje jeho bezpečný provoz.*
- d) **Jmenovité otáčky příslušenství musí být alespoň rovny maximálním otáčkám vyznačeným na nářadí.** *Příslušenství, které pracuje při vyšších otáčkách, než jsou jeho jmenovité otáčky, se může rozlomit a rozpadnout.*
- e) **Vnější průměr a tloušťka příslušenství musí být v mezích jmenovitého rozsahu pro dané elektromechanické nářadí.** *Příslušenství nesprávné velikosti nemůže být dostatečně chráněno ani ovládáno.*
- f) **Závitový upevňovací prvek příslušenství musí odpovídat závitů na vřetenu brusky. Upínací otvor příslušenství, které se montuje na příruby, musí být vhodný pro vymezujiící průměr příruby.** *Příslušenství, které neodpovídají montážním rozměrům elektromechanického nářadí, bude nevyvážené, může nadměrně vibrovat a může způsobit ztrátu kontroly.*

- g) **Nesmí se používat poškozené příslušenství. Před každým použitím se zkontroluje příslušenství: u brousících kotoučů odštipnutí a praskliny, u opěrných podložek trhliny, roztržení nebo nadměrné opotřebení, u drátěných kartáčů uvolnění nebo prasklé dráty. Pokud příslušenství nebo nářadí upadlo, zkontroluje se poškození nebo se namontuje nepoškozené příslušenství. Po zkontrolování a namontování příslušenství se obsluha i okolostojící musí postavit tak, aby se nacházeli mimo roviny rotujícího příslušenství, a nářadí se nechá běžet při nejvyšších otáčkách naprázdno po dobu jedné minuty. Během této zkušební doby se poškozené příslušenství obvykle rozlomí nebo rozpadne.**
- h) **Musí se používat osobní ochranné pracovní prostředky. V závislosti na použití je třeba použít obličejový štít nebo bezpečnostní ochranné brýle. V přiměřeném rozsahu je nutno použít masku proti prachu, chrániče sluchu, rukavice a pracovní zástěru, která je schopna zadržet malé úlomky brusiva nebo obrobku. Ochrana očí musí být schopna zadržet odlétající úlomky, které vznikají při různých pracovních činnostech. Prachová maska nebo respirátor musí být schopny odfiltrovat částecy, které vznikají při dané činnosti. Dlouhotrvající vystavení hluku o vysoké intenzitě může způsobit ztrátu sluchu.**
- i) **Okolostojící musí zůstat v bezpečné vzdálenosti od pracovního prostoru. Každý, kdo vstupuje do pracovního prostoru, musí používat osobní ochranné pracovní prostředky. Úlomky obrobku nebo poškozené příslušenství mohou odlétnout a způsobit zranění i mimo bezprostřední pracovní prostor.**
- j) **Při provádění činnosti, kde se obráběcí nástroj může dotknout skrytého vedení nebo svého vlastního přívodu, se elektromechanické nářadí musí držet pouze za izolované úchopové povrchy. Dotyk obráběcího nástroje s „živými“ vodiči může způsobit, že se neizolované kovové části elektromechanického nářadí stanou „živými“ a mohou vést k úrazu uživatele elektrickým proudem.**
- k) **Pohyblivý přívod se musí umístit mimo dosah rotujícího nástroje. Ztratí-li obsluha kontrolu,**

může dojít k přeříznutí nebo přebroušení pohyblivého přívodu, a ruka nebo paže obsluhy může být vtažena do rotujícího nástroje.

- l) **Elektromechanické nářadí se nesmí nikdy odložit, dokud se nástroj úplně nezastaví. Rotující nástroj se může zachytit o povrch a vytrhnout nářadí z kontroly obsluhy.**
- m) **Elektromechanické nářadí se nikdy nesmí spouštět během přenášení na straně obsluhy. Rotující nástroj se při náhodném dotyku může zaháknout za oděv obsluhy a přitáhnout se k tělu.**
- n) **Větrací otvory nářadí se musí pravidelně čistit. Ventilátor motoru vtahuje prach dovnitř skříně, a nadměrné nahromadění kovového prachu může způsobit elektrické nebezpečí.**
- o) **S elektromechanickým nářadím se nesmí pracovat v blízkosti hořlavých materiálů. Mohlo by dojít ke vznícení těchto materiálů od jisker.**
- p) **Nesmí se používat příslušenství, které vyžaduje chlazení kapalinou. Použití vody, nebo jiných chladících kapalin může způsobit úraz nebo usmrcení elektrickým proudem.**

#### DALŠÍ BEZPEČNOSTNÍ POKYNY PRO VŠECHNY PRACOVNÍ ČINNOSTI

##### ZPĚTNÝ VRH A SOUVISEJÍCÍ VAROVÁNÍ

Zpětný vrh je náhlá reakce na sevření nebo zaseknutí rotujícího kotouče, opěrné podložky, kartáče nebo jiného příslušenství. Sevření nebo zaseknutí způsobí prudké zastavení rotujícího nástroje, které následovně způsobí, že se nekontrolované nářadí pohybuje ve směru opačném ke směru otáčení nástroje v bodě uvážnutí.

Například: dojde-li k sevření nebo zaseknutí brousícího kotouče v obrobku, hrana kotouče, která vstupuje do bodu sevření, může vniknout do povrchu materiálu a způsobí, že kotouč je vytačen nahoru nebo odhozen. Kotouč může buď vyskočit směrem k obsluze, nebo od ní, v závislosti na směru pohybu kotouče v bodě zaseknutí. Brousící kotouče mohou v těchto případech také prasknout.

Zpětný vrh je výsledkem nesprávného používání elektromechanického nářadí a/nebo nesprávných pracovních postupů či podmínek a lze mu zabránit řádným dodržem níže popsaných bezpečnostních opatření.

- a) **Nářadí je třeba držet pevně a je nutno udržovat správnou polohu těla a paže tak, aby bylo možno odolat silám zpětného vrhu. Vždy se musí použít pomocná rukojeť, je-li jí nářadí vybaveno, kvůli maximální kontrole nad zpětným vrhem nebo reakčním kroutícím momentem při uvedení stroje do chodu. Obsluha je schopna kontrolovat reakční kroutící momenty a síly zpětného vrhu, dodržuje-li správná bezpečnostní opatření.**
- b) **Ruka se nikdy nesmí přibližovat rotujícímu nástroji. Nástroj může zpětným vrhem odmrštit ruku obsluhy.**
- c) **Nesmí se stát v prostoru, kam se může nářadí dostat, dojde-li ke zpětnému vrhu. Zpětný vrh vrhne nářadí ve směru opačném ke směru pohybu kotouče v bodě zaseknutí.**
- d) **Je třeba věnovat zvláštní pozornost opracování rohů, ostrých hran apod. Je nutno předcházet poskakování a zaseknutí nástroje. Rohy, ostré hrany nebo poskakování mají tendenci zaseknout rotující nástroj a způsobit ztrátu kontroly nebo zpětný vrh.**
- e) **K nářadí se nesmí připojit pilový řetězový řezbářský kotouč nebo pilový kotouč se zuby. Tyto kotouče způsobují často zpětný vrh a ztrátu kontroly.**

#### DOPLŇKOVÉ BEZPEČNOSTNÍ POKYNY PRO PRACOVNÍ ČINNOSTI BROUŠENÍ A ŘEZÁNÍ

##### BEZPEČNOSTNÍ VAROVÁNÍ SPECIFICKÁ PRO PRACOVNÍ ČINNOSTI BROUŠENÍ A ABRAZIVNÍ ŘEZÁNÍ:

- a) **Používají se pouze typy kotoučů, které jsou doporučeny pro toto elektromechanické nářadí, a specifický ochranný kryt, který je konstruován pro vybraný kotouč. Kotouče, pro které nebylo elektromechanické nářadí konstruováno, nemohou být odpovídajícím způsobem zakryty a jsou nebezpečné.**
- b) **Brousící povrch kotoučů, které jsou ve středu snižené, se musí namontovat pod rovinu okraje ochranného krytu. Nesprávně namontovaný kotouč, který vyčnívá přes rovinu okraje ochranného krytu, nemůže být dostatečně chráněn.**
- c) **Ochranný kryt musí být bezpečně připevněn k elektromechanickému nářadí a umístěn pro maximální bezpečnost tak, aby byla ve směru**

**k obsluze odkryta co nejmenší část kotouče.**

Ochranný kryt pomáhá chránit obsluhu před úlomky kotouče, náhodným dotykem s kotoučem a jiskrami, které mohou zapálit oblečení.

- d) **Kotouče se musí používat pouze pro doporučená použití. Například: není dovoleno broušení boční stranou řezacího kotouče. Abrazivní řezací kotouče jsou určeny pro obvodové řezání, stranové síly působící na tyto kotouče by je mohly roztržít.**
- e) **Vždy se musí používat nepoškozené příruby kotouče, které mají pro zvolený kotouč správnou velikost a tvar. Správné příruby kotouče podepírají kotouč, a tím snižují možnost prasknutí kotouče. Příruby pro řezací kotouče se mohou lišit od přírub pro brousící kotouče.**
- f) **Nesmí se používat opotřeбенé kotouče původně větších rozměrů, které jsou určeny pro větší elektromechanické nářadí. Kotouče určené pro větší elektromechanické nářadí nejsou vhodné pro větší otáčky menšího nářadí a mohou prasknout.**

#### DOPLŇKOVÉ BEZPEČNOSTNÍ POKYNY PRO ŘEZÁNÍ

##### DOPLŇKOVÁ BEZPEČNOSTNÍ VAROVÁNÍ SPECIFICKÁ PRO PRACOVNÍ ČINNOSTI ABRAZIVNÍHO ŘEZÁNÍ:

- a) **Řezací kotouč se nesmí zarážet do materiálu ani se na něj nesmí působit nadměrným tlakem. Nesmí se vyvíjet snaha dosáhnout nadměrné hloubky řezu. Přetížení kotouče zvyšuje zatížení a náchylnost ke zkroucení nebo zaseknutí kotouče v řezu a možnost zpětného vrhu nebo prasknutí kotouče.**
- b) **V přímce s rotujícím kotoučem nebo za ním se nestojí. V okamžiku, když se kotouč v pracovním bodě pohybuje od těla obsluhy, možný zpětný vrh může vrhnout protačející se kotouč a elektromechanické nářadí přímo na obsluhu.**
- c) **Pokud se kotouč zasekne nebo se řezání z nějakého důvodu přeruší, elektromechanické nářadí se musí vypnout a držet nehybně, dokud se kotouč úplně nezastaví. Obsluha se nikdy nesmí pokoušet o vyjmutí řezacího kotouče z řezu, je-li kotouč v pohybu, protože může dojít ke zpětnému vrhu. Je nutno prověřit situaci a sjednat nápravu, aby se vyloučilo zaseknutí kotouče.**

- d) Řezání v obrobku se nesmí znovu začít. Kotouč se nechá dosáhnout plných otáček a opatrně se zno vu vnoří do řezu. Pokud se nářadí znovu spustí s kotoučem zanořeným v řezu, může dojít k jeho zaseknutí, vytlačení nahoru, nebo ke zpětnému vrhu.
- e) **Panely a jiné velké kusy obrobků je nutno podepřít, aby se zmenšilo nebezpečí zaseknutí kotouče a zpětného vrhu. Velké obrobky mají tendenci prohýbat se vlastní vahou.** Podpěry se musí umístit pod obrobek poblíž přímky řezu a v blízkosti hran obrobku na obou stranách kotouče.
- f) **Je třeba věnovat zvláštní pozornost při provádění „řezu do dutiny“ do stávajících zdí nebo jiných slepých prostor.** Pronikající kotouč může proříznout plynové nebo vodovodní potrubí, elektrické vedení nebo předměty, které mohou způsobit zpětný vrh.

#### BEZPEČNOSTNÍ VAROVÁNÍ SPECIFICKÁ PRO PRACOVNÍ ČINNOSTI ROVINNÉHO BROUŠENÍ:

- a) **Pro broušící talíř se nepoužívá nadměrně velký brusný papír. Při výběru broušícího papíru je potřeba se řídit doporučením výrobce.** Velký brusný papír, který přesahuje přes broušící desku, představuje riziko roztržení a může způsobit zaseknutí, roztržení kotouče nebo zpětný vrh.

#### BEZPEČNOSTNÍ VAROVÁNÍ SPECIFICKÁ PRO PRACOVNÍ ČINNOSTI BROUŠENÍ S DRÁTĚNÝM KARTÁČEM:

- a) **I při běžné činnosti dochází k odhazování drátěných štětín z kartáče. Dráty se nesmí přetěžovat nadměrným zatížením kartáče.** Drátěné štětiny mohou snadno proniknout lehkým oděvem a/nebo kůží.
- b) **Je-li pro broušení drátěným kartáčem doporučeno použití ochranného krytu, zajistí se, aby nedošlo k žádnému dotyku mezi drátěným kotoučem nebo kartáčem a ochranným krytem.** Drátěný kotouč nebo kartáč může při práci vlivem zatížení a odstředivých sil zvětšovat svůj průměr.

## IX. Odkaz na štítek a symboly



	Před použitím si přečtěte návod k použití.
	Odpovídá příslušným požadavkům EU.
	Symbol druhé třídy ochrany - dvojitá izolace.
	Při práci používejte ochranu zraku a sluchu.
	Symbol elektroodpadu. Nepoužitelný výrobek nevyhazujte do směsného odpadu, ale odevzdejte jej k ekologické likvidaci.
Sériové číslo	Vyjadřuje rok a měsíc výroby a číslo výrobní série nářadí.

Tabulka 3

## X. Čištění a údržba

### ⚠ UPOZORNĚNÍ

Před jakoukoli činností prováděnou na přístroji odpojte přírodní kabel od zdroje el. proudu.

- Udržujte přístroj a větrací otvory přístroje čisté. Zanesené otvory zamezují proudění vzduchu, což může způsobit přehřátí motoru.
- K čištění použijte vlhký hadřík, zamezte však vniknutí vody do nářadí. Nepoužívejte žádné agresivní čisticí prostředky a rozpouštědla. Vedlo by to k poškození plastového krytu nářadí.
- Pokud Vaše bruska přestala fungovat správně, pro záruční opravu se obraťte na obchodníka, u kterého jste přístroj zakoupili nebo na autorizovaný servis značky Extol, servisní místa naleznete na webových stránkách v úvodu návodu. Z bezpečnostních důvodů musí být k opravě nářadí použity pouze originální díly výrobce.

### KONTROLA/VÝMĚNA UHLÍKŮ

- Pokud je během chodu nářadí patrné jiskření uvnitř nebo je-li jeho chod nepravdělný, nechte je vyměnit za originální kusy v autorizovaném servisu značky Extol® (kontakt na servis je uveden na webových stránkách v úvodu návodu), protože je nutný zásah do vnitřních částí brusky a k tomu není uživatel oprávněn.

## XI. Skladování

- Očištěný přístroj skladujte na suchém místě mimo dosah dětí s teplotami do 45°. Nářadí chraňte před přímým slunečním zářením, sálavými zdroji tepla, vysokou vlhkostí a vniknutím vody.

## XII. Likvidace odpadu



Nepoužitelný výrobek nevyhazujte do směsného odpadu, ale odevzdejte jej k ekologické likvidaci. Dle směrnice 2012/19 EU nesmí být elektrozařízení vyhazováno do směsného odpadu, ale odevzdáno k ekologické likvidaci do sběru elektrozařízení. Informace o sběrných místech a podmínkách sběru obdržíte na obecním úřadě. Obalové materiály vyhod'te do příslušného kontejneru na tříděný odpad.

### XIII. Záruční lhůta a podmínky

#### ODPOVĚDNOST ZA VADY (ZÁRUKA)

Uplatnění nároku na bezplatnou záruční opravu se řídí zákonem č. 89/2012 Sb., přičemž odpovědnost za vady na Vámi zakoupený výrobek platí po dobu 2 let od data jeho zakoupení- pokud např. na obalu či promomateriálu není uvedena delší doba pro nějakou část či celý výrobek. Při splnění níže uvedených podmínek, které jsou v souladu s tímto zákonem, Vám výrobek bude bezplatně opraven.

#### ZÁRUČNÍ PODMÍNKY

- 1) Prodávající je povinen spotřebiteli zboží předvést (pokud to jeho povaha umožňuje) a vystavit doklad o koupi v souladu se zákonem. Všechny údaje v dokladu o koupi musí být vypsány nesmazatelným způsobem v okamžiku prodeje zboží.
- 2) Již při výběru zboží pečlivě zvažte, jaké funkce a činnosti od výrobku požadujete. To, že výrobek nevyhovuje Vaším pozdějším technickým nárokům, není důvodem k jeho reklamaci.
- 3) Při uplatnění nároku na bezplatnou opravu musí být zboží předáno s řádným dokladem o koupi.
- 4) Pro přijetí zboží k reklamaci by mělo být pokud možno očištěno a zabaleno tak, aby při přepravě nedošlo k poškození (nejlépe v originálním obalu). V zájmu přesné diagnostiky závady a jejího dokonalého odstranění spolu s výrobkem zašlete i jeho originální příslušenství.
- 5) Servis nenese odpovědnost za zboží poškozené přepravcem.
- 6) Servis dále nenese odpovědnost za zaslání příslušenství, které není součástí základního vybavení výrobku. Výjimkou jsou případy, kdy příslušenství nelze odstranit z důvodu vady výrobku.
- 7) Odpovědnost za vady („záruka“) se vztahuje na skryté a viditelné vady výrobku.
- 8) Záruční opravu je oprávněn vykonávat výhradně autorizovaný servis značky Extol.
- 9) Výrobce odpovídá za to, že výrobek bude mít po celou dobu odpovědnosti za vady vlastnosti a parametry uvedené v technických údajích, při dodržení návodu k použití.
- 10) Nárok na bezplatnou opravu zaniká, jestliže:
  - a) výrobek nebyl používán a udržován podle návodu k obsluze.

- b) byl proveden jakýkoliv zásah do konstrukce stroje bez předchozího písemného povolení vydaného firmou Madal Bal a.s. nebo autorizovaným servisem značky Extol.
  - c) výrobek byl používán v jiných podmínkách nebo k jiným účelům, než ke kterým je určen.
  - d) byla některá část výrobku nahrazena neoriginální součástí.
  - e) k poškození výrobku nebo k nadměrnému opotřebení došlo vinou nedostatečné údržby.
  - f) výrobek havaroval, byl poškozen vyšší mocí či nedbalostí uživatele.
  - g) škody vzniklé působením vnějších mechanických, teplotních či chemických vlivů.
  - h) vady byly způsobeny nevhodným skladováním, či manipulací s výrobkem.
  - i) výrobek byl používán (pro daný typ výrobku) v agresivním prostředí např. prašném, vlhkém.
  - j) výrobek byl použit nad rámec přípustného zatížení.
  - k) bylo provedeno jakékoliv falšování dokladu o koupi či reklamační zprávy.
- 11) Odpovědnost za vady se nevztahuje na běžné opotřebení výrobku nebo na použití výrobku k jiným účelům, než ke kterým je určen.
  - 12) Odpovědnost za vady se nevztahuje na opotřebení výrobku, které je přirozené v důsledku jeho běžného používání, např. obroušení brusných kotoučů, nižší kapacita akumulátoru po dlouhodobém používání apod.
  - 13) Poskytnutím záruky nejsou dotčena práva kupujícího, která se ke koupi věci váží podle zvláštních právních předpisů.
  - 14) Nelze uplatňovat nárok na bezplatnou opravu vady, na kterou již byla prodávajícím poskytnuta sleva. Pokud si spotřebitel výrobek svépomocí opraví, pak výrobce ani prodávající nenese odpovědnost za případné poškození výrobku či újmu na zdraví v důsledku neodborné opravy či použití neoriginálních náhradních dílů.
  - 15) Na výměně zboží či jeho část v záruční lhůtě neplyne nová 2 letá záruka od data výměny, ale 2 letá záruka se počítá od data zakoupení původního výrobku.

### EU Prohlášení o shodě

Výrobce: Madal Bal a.s. • Bartošova 40/3, CZ-760 01 Zlín • IČO: 49433718

prohlašuje,

že následně označené zařízení na základě své koncepce a konstrukce, stejně jako na trh uvedené provedení, odpovídají příslušným bezpečnostním požadavkům Evropské unie.

Při námi neodsouhlasených změnách zařízení ztrácí toto prohlášení svou platnost.

Toto prohlášení se vydává na výhradní odpovědnost výrobce.

Extol® Craft

Úhlová bruska 403114; 115 mm; 750 W

Úhlová bruska 403126; 125 mm; 900 W

Úhlová bruska 403127; 125 mm; 1200 W

byla navržena a vyrobena ve shodě s následujícími normami:

EN 60745-1:2009+A11:2010; EN 60745-2-3:2011+A2:13+A11:14+A12:14+A13:15;  
EN 55014-1:2006 +A1:2009+A2:2011;  
EN 55014-2:2015; EN 61000-3-2:2014; EN 61000-3-3:2013; EN 62321:2008

a harmonizačními předpisy:

2006/42 ES

2011/65 EU

2014/30 EU

Kompletaci technické dokumentace 2006/42 ES provedl Martin Šenkýř se sídlem na adrese výrobce. Technická dokumentace (2006/42 ES) je dostupná na adrese výrobce.

Místo a datum vydání EU prohlášení o shodě: Zlín 5. 9. 2016

Osoba oprávněná vypracováním EU prohlášení o shodě jménem výrobce (podpis, jméno, funkce):

Martin Šenkýř,  
člen představenstva společnosti výrobce

#### ZÁRUČNÍ A POZÁRUČNÍ SERVIS

Pro uplatnění práva na záruční opravu zboží se obraťte na obchodníka, u kterého jste zboží zakoupili.

Pro pozáruční opravu se můžete také obrátit na náš autorizovaný servis.

Nejbližší servisní místa naleznete na [www.extol.cz](http://www.extol.cz). V případě dotazů Vám poradíme na servisní lince **222 745 130**.



# POUŽITIE DIAMANTOVÝCH KOTÚČOV

Kotúče rezné												
	EXTOL INDUSTRIAL						EXTOL PREMIUM long life					
	FastCut	ThinCut	GrabCut	Betón	Asfalt	Turbo +	Turbo	Segment	Celoobv.	Turbo	Segment	Celoobv.
<b>podľa vlastností</b>												
kvalita	***	***	***	***	***	**	**	**	**	**	**	**
suché chladenie	áno	áno	áno	áno	áno	áno	áno	áno	áno	áno	áno	—
mokrú chladienie	áno	áno	—	áno	áno	áno	áno	—	áno	áno	—	áno
rýchlosť	***	***	***	***	***	**	**	**	**	**	**	**
stabilita	***	***	***	***	***	**	**	**	**	**	**	**
<b>podľa materiálu</b>												
betón	***	*	***	***	** <sup>(1)</sup>	***	***	***	*	***	***	*
železobetón	***	—	**	**	—	**	***	—	—	***	**	—
tehla	**	*	***	***	**	**	**	**	**	**	***	**
murivo, kameň	**	*	***	***	*	**	**	**	**	**	***	**
dlaždice, obklady	**	***	*	*	—	**	**	—	***	**	*	***
sklo, porcelán, keramika	**	***	—	—	—	—	—	—	***	—	—	***
mramor, bridlica	**	**	**	—	—	*	*	*	**	*	**	**
strešná krytina	**	*	**	*	*	**	**	**	*	**	**	*
žula	***	**	***	**	—	***	***	**	**	***	***	**
pieskovec	*	—	**	***	*	**	**	**	—	**	**	—
kremeň	*	*	*	—	—	**	**	*	—	**	*	*
asfalt	*	—	*	—	***	**	**	*	—	**	*	—

	Kotúče rezné			Kotúče brúsne		
	EXTOL INDUSTRIAL			EXTOL PREMIUM		
	Turbo	Segment	Celoobv.	Brúsný	Zradový	1radový
<b>podľa vlastností</b>						
kvalita	*	*	*	**	**	**
suché chladenie	áno	áno	—	áno	áno	áno
mokrú chladienie	áno	—	áno	áno	áno	áno
rýchlosť	*	*	*	***	***	***
stabilita	*	*	*	***	***	***
<b>podľa materiálu</b>						
betón	***	***	*	***	***	***
železobetón	**	—	—	*	*	*
tehla	**	**	*	***	***	***
murivo, kameň	**	**	**	***	***	***
dlaždice, obklady	**	—	**	**	**	**
sklo, porcelán, keramika	—	—	**	—	—	—
mramor, bridlica	*	*	**	**	**	**
strešné škridly	**	**	*	*	*	*
žula	**	**	**	*	*	*
pieskovec	**	**	—	***	***	***
kremeň	**	*	*	—	—	—
asfalt	**	*	—	—	—	—

Použitelnosť na materiál:

\*\*\* / výborný

\*\* / dobrý

\* / použiteľný

— / nevhodný

<sup>(1)</sup> Pre kotúče na asfalt v Extol Industrial radu sa informácie o rezaní betónu vzťahujú na tzv. mladý betón do veku 4 týždne.

## KOTÚČ DIAMANTOVÝ REZNÝ TURBO THIN CUT suché i mokré rezanie

obj. č.	popis
8703041	115x22,2mm
8703042	125x22,2mm
8703045	230x22,2mm



## KOTÚČ DIAMANTOVÝ REZNÝ SEGMENTOVÝ NA ASFALT suché i mokré rezanie

obj. č.	popis
8703091	300x25,4mm
8703092	350x25,4mm
8703093	400x25,4mm



## KOTÚČ DIAMANTOVÝ REZNÝ SEGMENTOVÝ NA BETÓN suché i mokré rezanie

obj. č.	popis
8703081	300x25,4mm
8703082	350x25,4mm
8703083	400x25,4mm



## KOTÚČ DIAMANTOVÝ REZNÝ TURBO FAST CUT suché i mokré rezanie

obj. č.	popis
8703051	115x22,2mm
8703052	125x22,2mm
8703053	150x22,2mm
8703055	230x22,2mm



## KOTÚČ DIAMANTOVÝ REZNÝ SEGMENTOVÝ GRAB CUT suché rezanie

obj. č.	popis
8703031	115x22,2mm
8703032	125x22,2mm
8703033	150x22,2mm
8703035	230x22,2mm



## KOTÚČ DIAMANTOVÝ REZNÝ TURBO plus - suché i mokré rezanie

obj. č.	popis
8803031	115x22,2mm
8803032	125x22,2mm
8803033	150x22,2mm
8803034	180x22,2mm
8803035	230x22,2mm



## KOTÚČ DIAMANTOVÝ REZNÝ TURBO - suché i mokré rezanie

obj. č.	popis
108751	115x22,2mm
108752	125x22,2mm
108753	150x22,2mm
108754	180x22,2mm
108755	230x22,2mm



## KOTÚČ DIAMANTOVÝ REZNÝ SEGMENTOVÝ - suché rezanie

obj. č.	popis
108711	115x22,2mm
108712	125x22,2mm
108713	150x22,2mm
108714	180x22,2mm
108715	230x22,2mm



## KOTÚČ DIAMANTOVÝ REZNÝ CELO-OBVODOVÝ - mokré rezanie

obj. č.	popis
108731	115x22,2mm
108732	125x22,2mm
108733	150x22,2mm
108734	180x22,2mm
108735	230x22,2mm



## KOTÚČ DIAMANTOVÝ REZNÝ SEGMENTOVÝ LONG LIFE - suché rezanie

obj. č.	popis
108911	115x22,2mm
108912	125x22,2mm
108913	150x22,2mm
108915	230x22,2mm



### KOTUČ DIAMANTOVÝ REZNÝ CELO-OBVODOVÝ LONG LIFE - mokré rezanie

obj. č.	popis
108931	115x22,2mm
108932	125x22,2mm
108933	150x22,2mm



### KOTUČ DIAMANTOVÝ REZNÝ TURBO LONG LIFE - suché i mokré rezanie

obj. č.	popis
108951	115x22,2mm
108952	125x22,2mm
108953	150x22,2mm
108955	230x22,2mm

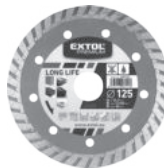

### KOTUČ DIAMANTOVÝ REZNÝ SEGMENTOVÝ - suché rezanie

obj. č.	popis
108811	115x22,2mm
108812	125x22,2mm
108813	150x22,2mm
108814	180x22,2mm
108815	230x22,2mm



### KOTUČ DIAMANTOVÝ REZNÝ CELO-OBVODOVÝ - mokré rezanie

obj. č.	popis
108831	115x22,2mm
108832	125x22,2mm
108833	150x22,2mm
108835	230x22,2mm



### KOTUČ DIAMANTOVÝ REZNÝ TURBO - suché i mokré rezanie

obj. č.	popis
108851	115x22,2mm
108852	125x22,2mm
108853	150x22,2mm
108855	230x22,2mm



### KOTUČ DIAMANTOVÝ BRÚSNÝ

obj. č.	popis
8803100	100x22,2mm
8803101	115x22,2mm
8803102	125x22,2mm
8803103	150x22,2mm



### KOTUČ DIAMANTOVÝ BRÚSNÝ JEDNORADOVÝ

obj. č.	popis
8803111	115x22,2mm, sg. 5mm, počet segmentov 8
8803112	125x22,2mm, sg. 5mm, počet segmentov 7
8803113	150x22,2mm, sg. 5mm, počet segmentov 12



### KOTUČ DIAMANTOVÝ BRÚSNÝ DVOJRADOVÝ

obj. č.	popis
8803121	115x22,2mm, sg. 5mm, počet segmentov 16
8803122	125x22,2mm, sg. 5mm, počet segmentov 14
8803123	150x22,2mm, sg. 5mm, počet segmentov 24



### KOTUČE REZNÉ NA KAMEŇ, 5KS

obj. č.	popis
108110	115x2,5x22,2mm
108120	125x2,5x22,2mm
108130	150x2,5x22,2mm



### KOTUČ REZNÝ NA HLINÍK

obj. č.	popis
8808400	115x1,0x22,2mm
8808402	125x1,0x22,2mm



### KOTUČ REZNÝ NA OCEĽ/NEREZ

obj. č.	popis
8808100	115x1,0x22,2mm
8808102	125x1,0x22,2mm
8808105	150x1,0x22,2mm
8808110	115x1,6x22,2mm
8808112	125x1,6x22,2mm
8808115	150x1,6x22,2mm
8808118	180x1,6x22,2mm
8808119	230x1,9x22,2mm
8808120	115x2,5x22,2mm
8808122	125x2,5x22,2mm
8808129	230x3,0x22,2mm



### NA OCEĽ/NEREZ ULTRA-TENKÝ

obj. č.	popis
8808150	115x0,8x22,2mm
8808152	125x0,8x22,2mm

### KOTUČ REZNÝ NA OCEĽ/NEREZ

obj. č.	popis
8701000	115x1,0x22,2mm
8701002	125x1,0x22,2mm
8701005	150x1,0x22,2mm
8701010	115x1,5x22,2mm
8701012	125x1,5x22,2mm
8701015	150x1,6x22,2mm
8701018	180x1,6x22,2mm
8701019	230x1,6x22,2mm



### LAMELOVÝ KOTUČ ŠIKMÝ KORUNDOVÝ

obj. č.	popis
<b>Ø 115 mm</b>	
8803304	P40, 115mm
8803306	P60, 115mm
8803308	P80, 115mm
8803310	P100, 115mm
8803312	P120, 115mm
<b>Ø 125 mm</b>	
8803324	P40, 125mm
8803326	P60, 125mm
8803328	P80, 125mm
8803330	P100, 125mm
8803332	P120, 125mm
<b>Ø 150 mm</b>	
8803344	P40, 150mm
8803346	P60, 150mm
8803348	P80, 150mm



### KOTUČE REZNÉ NA KOV, 5KS

obj. č.	popis
106901	115x1,0x22,2mm
106910	115x1,6x22,2mm
108010	115x2,5x22,2mm
106902	125x1,0x22,2mm
106920	125x1,6x22,2mm
108020	125x2,5x22,2mm
106930	150x1,6x22,2mm
108030	150x2,5x22,2mm
108040	180x2,5x22,2mm
106950	230x1,9x22,2mm
108050	230x2,5x22,2mm



### KOTUČE BRÚSNÉ NA KOV, 5KS

obj. č.	popis
108210	115x6,0x22,2mm
108220	125x6,0x22,2mm
108230	150x6,0x22,2mm
108250	230x6,0x22,2mm



### KOTUČ BRÚSNÝ NA OCEĽ

obj. č.	popis
8808700	115x6,0x22,2mm
8808702	125x6,0x22,2mm
8808705	150x6,0x22,2mm
8808709	230x6,0x22,2mm



obj. č.	popis
<b>Ø 115 mm</b>	
260004	P40, 115mm
260006	P60, 115mm
260008	P80, 115mm
260010	P100, 115mm
260012	P120, 115mm
<b>Ø 125 mm</b>	
260024	P40, 125mm
260026	P60, 125mm
260028	P80, 125mm
260030	P100, 125mm
260032	P120, 125mm
<b>Ø 150 mm</b>	
260044	P40, 150mm
260046	P60, 150mm
260048	P80, 150mm
260050	P100, 150mm
260052	P120, 150mm

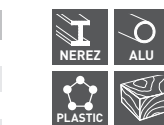
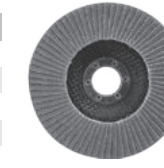

### KEFA KALÍŠKOVÁ COPOVÁ

obj. č.	popis
17007	Ø65mm, vlnitý drôt S 0,5mm, M14x2mm
17008	Ø 80mm, vlnitý drôt S 0,5mm, M14x2mm



### KEFA KALÍŠKOVÁ COPOVÁ

obj. č.	popis
17010	Ø100mm, vlnitý drôt S 0,5mm, M14x2mm



### KEFA MISKOVÁ COPOVÁ

obj. č.	popis
17012	Ø100mm, vlnitý drôt S 0,5mm, M14x2mm



### KEFA KALÍŠKOVÁ

obj. č.	popis
17002	Ø75mm, vlnitý drôt S 0,3mm, M14x2mm
17003	Ø100mm, vlnitý drôt S 0,3mm, M14x2mm



### KEFA MISKOVÁ

obj. č.	popis
17006	Ø100mm, vlnitý drôt S 0,3mm, M14x2mm



### KEFA KALÍŠKOVÁ COPOVÁ

obj. č.	popis
17009	Ø80mm, drôt S 0,5mm dvojradový, M14x2mm



### KEFA RADIÁLNA COPOVÁ

obj. č.	popis
17024	Ø100mm, vlnitý drôt S 0,5mm, M14x2mm
17025	Ø115mm, vlnitý drôt S 0,5mm, M14x2mm
17026	Ø125mm, vlnitý drôt S 0,5mm, M14x2mm



### PREHLAD OTÁČOK JEDNOTLIVÝCH KIEF

Obj. číslo	Maximálne otáčky (RPM)
17007	12 500
17008	12 500
17010	7 000
17012	11 000
17002	12 500
17003	8 500
17006	12 500
17009	12 500
17024	12 500
17025	12 500
17026	12 500

### NOSIČE BRÚSNÝCH FÍBROVÝCH VÝSEKOV M14



obj. č.	popis
108550	Ø125mm Max.12.500 min <sup>-1</sup>



obj. č.	popis
108551	Ø125mm Max.12.500 min <sup>-1</sup>



### NOSIČE BRÚSNÝCH VÝDEKOV M14



obj. č.	popis
108525	Ø125mm Max.12.500 min <sup>-1</sup>



obj. č.	popis
108575	Ø150mm Max.8.500 min <sup>-1</sup>



## Úvod

Vážený zákazník,

ďakujeme za dôveru, ktorú ste prejavili kúpou tohto výrobku. Výrobok absolvoval podrobné testy spoľahlivosti, bezpečnosti a kvality, ktoré sú predpísané príslušnými normami a predpismi Európskej únie.

S akýmikoľvek otázkami sa obráťte na naše zákaznicke a poradenské centrum:

**www.extol.sk**

**Fax: +421 2 212 920 91 Tel.: +421 2 212 920 70**

**Distribútor pre Slovenskú republiku:** Madal Bal s.r.o., Pod gaštanmi 4F, 821 07 Bratislava

**Výrobca:** Madal Bal a. s., Průmyslová zóna Příluky 244, 76001 Zlín, Česká republika

**Dátum vydania:** 5. 9. 2016

## I. Charakteristika

- Uhlové brúsky sú určené na rezanie, brúsenie (napr. zvarov) a kefovanie kovu s použitím na to určených rezných a brúsnych kotúčov a drôtených kief bez použitia vody. S použitím kief určených pre uhlové brúsky so závitom M14 môžete odstraňovať hrzdu, patinu či nežiadúcu povrchovú úpravu na kovoch. Uhlová brúska však nie je určená na drážkovanie muriva, na rezanie tehly, sádkokartónu a podobných stavebných materiálov, u ktorých pri spracovaní sa produkuje veľké množstvo prachu - viedlo by to k poškodeniu vnútorných častí brúsky vplyvom prachu, ktorý vnikol do náradia. V prípade rezania kameňa je nutné zaistiť kvalitné odsávanie prachu, aby nedošlo k poškodeniu vnútorných častí brúsky z dôvodu vniknutia prachu do elektrickej časti brúsky vetracími otvormi. S použitím na to určených nosičov brúsnych výsekov so závitom M14 je možné uhlovú brúsku používať aj s brúsnyimi papiermi.
- Ochranný kryt kotúča je vybavený rýchloupínacím systémom pre jednoduchú inštaláciu či zmenu polohy krytu bez použitia skrutkovača.
- Uhlové brúsky sú v kategórii Craft, ktorá je určená pre domácich majstrov za príjemnú cenu. Brúsky v tejto kategórii nie sú určené na každodenné dlhodobé používanie, napr. v remeselnej či priemyselnej sfére.

## II. Technické údaje

Číslo brúsky	Priemer kotúča	Otáčky (min <sup>-1</sup> )	Príkion (W)	Hmotnosť	Závit rukoväte
403114	115 mm	11 000	750	1,5 kg	M8
403126	125 mm	11 000	900	1,8 kg	M8
403127	125 mm	11 000	1200	2,1 kg	M8

Tabuľka 1

## TECHNICKÉ ÚDAJE SPOLOČNÉ PRE VŠETKY MODELÝ BRÚSOK

Napájacie napätie/frekvencia	220-240 V~50 Hz
Pre kotúče s vnútorným priemerom na uchytenie	22,2 mm
Závit vretena brúsky	M14
Krytie	IP20
Dvojitá izolácia	Áno

## HLADINY AKUSTICKÉHO TLAKU, VÝKONU A VIBRÁCIÍ

Číslo brúsky	Akustický tlak L <sub>pA</sub> (dBA); odchýlka K	Akustický výkon L <sub>wA</sub> (dBA); odchýlka K	Vibrácie a <sub>h,AG</sub> (m/s <sup>2</sup> ) odchýlka K
403114	86,5 ± 3	97,5 ± 3	8,53 ± 1,5
403126	87,5 ± 3	98,5 ± 3	7,41 ± 1,5
403127	87,5 ± 3	98,5 ± 3	7,41 ± 1,5

Tabuľka 2

Hladiny akustického tlaku, výkonu a vibrácií boli namerané podľa požiadavok normy EN 60745-1 a EN 60745-2-3.

- Uvedená hodnota vibrácií sa môže líšiť v závislosti od vykonávanej činnosti.
- Deklarovaná hodnota vibrácií bola zistená metódou podľa normy EN 60745, a preto sa táto hodnota môže použiť na odhad zaťaženia pracovníka vibráciami pri používaní aj iného elektronáradia.
- Je nutné určiť bezpečnostné merania na ochranu obsluhujúcej osoby, ktoré sú založené na zhodnotení zaťaženia vibráciami podľa skutočných podmienok používania, pričom je nutné zahrnúť čas, keď je náradie vypnuté alebo keď je v chode, ale nepoužíva sa. Stanovte dodatočné opatrenia na ochranu obsluhujúcej osoby pred účinkami vibrácií, ktoré zahŕňajú údržbu prístroja a nasadzovacích nástrojov, organizáciu pracovných činností a pod.
- Hladina akustického tlaku a výkonu presahuje hodnotu 85 dB(A), preto pri práci s uhlovou brúskou používajte vhodnú ochranu sluchu.

## III. Súčasti a ovládacie prvky

### Popis modelu brúsky 403127

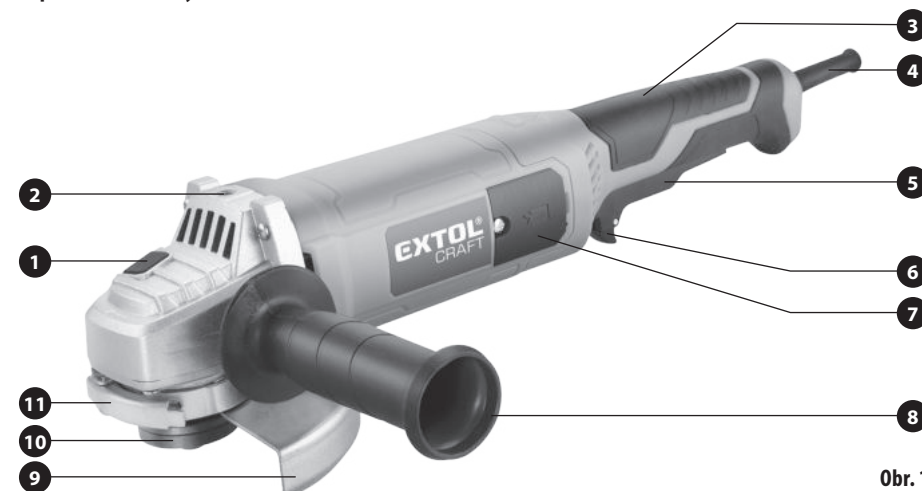

Obr. 1

### Obr. 1, Pozícia – popis

1. Tlačidlo aretácie otáčania vretena na inštaláciu/výmenu kotúča
2. Závit na naskrutkovanie bočnej rukoväti na držanie zhora napr. na rovinné brúsenie.
3. Hlavná rukoväť
4. Prívodný kábel
5. Prevádzkový spínač bez možnosti aretácie
6. Poistka proti neúmyselnému stlačeniu prevádzkového spínača
7. Kryt puzdier uhľíkových kief na jednoduchú výmenu
8. Postranná rukoväť
9. Ochranný kryt kotúča s rýchlopínacou páčkou
10. Vretno so závitom a upínacími maticami na pripevnenie kotúča
11. Rýchlopínacia páčka na odistenie/zaistenie ochranného krytu



- Ostatné modely brúsky 403114 a 403126 majú prevádzkový spínač s možnosťou aretácie na bočnej strane tela brúsky a majú rovnaký design. Právo na drobné zmeny v designu brúsky vyhradené.



Model 403114 a 403126

Obr. 2



## IV. Pred uvedením do prevádzky

### ⚠ UPOZORNENIE

• Pred použitím si prečítajte celý návod na použitie a ponechajte ho priložený pri výrobku, aby sa s ním obsluha mohla oboznámiť. Ak výrobok niekomu požičiavate alebo predávate, priložte k nemu aj tento návod na použitie. Zabráňte poškodeniu tohto návodu. Výrobca nenesie zodpovednosť za škody či zranenia vzniknuté používaním prístroja, ktoré je v rozpore s týmto návodom. Pred použitím prístroja sa oboznámte so všetkými jeho ovládacími prvkami a súčastami a tiež so spôsobom vypnutia prístroja, aby ste ho mohli v prípade nebezpečnej situácie ihneď vypnúť. Pred použitím skontrolujte pevné upevnenie všetkých súčastí a skontrolujte, či niektorá časť prístroja, ako sú napr. bezpečnostné ochranné prvky, nie je poškodená, či nesprávne nainštalovaná, a takisto skontrolujte prívodný kábel, či nemá poškodenú izoláciu. Za poškodenie sa považuje aj popraskaný prívodný kábel. Prístroj s poškodenými časťami nepoužívajte a zaistite jeho opravu v autorizovanom servise značky – pozrite kapitolu Servis a údržba.

• Pred každým nastavovaním, zostavovaním, údržbou brúsky odpojte prívodný kábel zo zásuvky el. napätia.

### MONTÁŽ PRÍDAVNEJ RUKOVÄTE

### ⚠ UPOZORNENIE

• Z bezpečnostných dôvodov pri práci s uhlovou brúskou vždy používajte prednú prídavnú rukoväť.

• Prídavnú rukoväť naskrutkujte do otvoru na boku brúsky podľa toho, či ste ľavák alebo pravák. V prípade použitia brúsky na rovinné brúsenie s použitím na tento účel určených lamelových kotúčov s brusivom na podložke alebo nosičov brusných výsekov pre uhlové brúsky prídavnú rukoväť nainštalujte do otvoru v hornej strane hlavy (platí iba v prípade, že je brúška týmto otvorom vybavená).



### INŠTALÁCIA/ZMENA POLOHY OCHRANNÉHO KRYTU

• V prípade, že nie je ochranný kryt nainštalovaný už od výroby, nainštalujte ho podľa nižšie uvedeného postupu (pozri popisný obrázok 1 v kapitole III. Súčasti a ovládacie prvky).

• Nikdy nepoužívajte brúsku bez nainštalovaného ochranného krytu alebo riadne zaisteného ochranného krytu.

### ⚠ VÝSTRAHA

• Pred uvedením brúsky do prevádzky vždy skontrolujte, či je kryt riadne nasadený a zaistený podľa nižšie uvedeného postupu, inak jeho funkcia nemusí byť dostatočná. Výstupok na objímke ochranného krytu musí byť umiestnený vo výreze na krku brúsky, aby sa zabránilo nežiadúcej zmene pohybu ochranného krytu pri práci, napr. v prípade roztrieštenia kotúča počas rezania.

Ochranný kryt pomáha chrániť obsluhu pred odletujúcimi úlomkami brusného materiálu, prípadne úlomkom/úlomkami kotúča, v prípade jeho odštiepenia či prasknutia, pred odletujúcimi iskrami, ktoré môžu spôsobiť popálenie a chrániť pred zachytením odevu obsluhu rotujúcim kotúčom.

1. **Odklopte upínaciu páčku rýchlopínacieho systému ochranného krytu a kryt nasadte na krk brúsky podľa možných polôh zobrazených na obr. 3 vo vzťahu k požadovanej odkrytej reznej časti kotúča a postoju a uchopenia brúsky obsluhou. Ochranný kryt musí byť natočený do takej polohy, aby smerom k obsluhu bola odkrytá čo najmenšia rezná časť kotúča, čo zaisťuje maximálnu možnú ochranu obsluhy a tiež, aby výstupok na objímke ochranného krytu bol umiestnený v záreze na krku brúsky na zaistenie krytu proti nežiadúcemu pohybu. Za týmto účelom môže byť potrebné ochranný kryt na krku brúsky zdvihnúť vyššie. Kontrolu vyššie popísaného umiestnenia výstupku na objímke krytu skontrolujte pred každým uvedením brúsky do prevádzky aj pred prvým uvedením brúsky do prevádzky, ak je kryt už nainštalovaný na krku brúsky od výroby.**

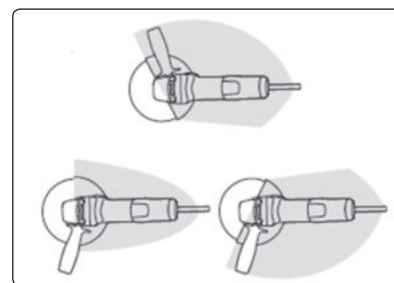

Obr.3, rezné zóny kotúča a natočenie ochranného krytu kotúča vo vzťahu k držaniu a postoju obsluhy.

2. Upínaciu páčku krytu sklopte, a tým dôjde k zaisteniu ochranného krytu kotúča.
3. Hexovým (inbusovým) kľúčom utiahnite skrutku na dotiahnutie pre pevnejšie zaistenie ochranného krytu.
4. Potiahnutím rukou za ochranný kryt sa presvedčte, či je kryt riadne zaistený proti nežiadúcemu pohybu.

Poznámka:

• Ak je skrutka na dotiahnutie ochranného krytu dotiahnutá príliš, môže byť potrebné na odklopenie upínacej páčky ochranného krytu túto skrutku povoliť, inak môže byť obtiažne rukou upínaciu páčku odklopiť.

### ⚠ UPOZORNENIE

• Modely brúsk 403114 a 403126 majú možnosť zaistenia prevádzkového spínača v polohe "zapnuté". Ak dôjde k prerušeniu dodávky el. prúdu pri prevádzkovom spínači zaistenom v polohe zapnuté a následnému obnoveniu dodávky el. prúdu, je pre znovuvvedenie brúsky do chodu z bezpečnostných dôvodov nutné prevádzkový spínač odistiť a prepnúť do pozície vypnuté a následne ho prepnúť do pozície zapnuté, inak sa brúška nespustí.

### VOĽBA KOTÚČA

• Používajte vždy tie kotúče, ktoré sú určené pre uhlovú brúsku, na ktorých je uvedený typ, rozmery a maximálne otáčky, ktoré nie sú nižšie ako otáčky brúsky naprázdno uvedené v technických parametroch. Nikdy nepoužívajte kotúče iných rozmerov, než je uvedené v technických údajoch, kotúče neznámeho pôvodu a kotúče, ktoré vyžadujú chladenie kvapalinou. Brúška je určená na používanie za sucha!

➔ Na rezanie kovu používajte kotúče zo spájaného brusného materiálu. Pred použitím skontrolujte dátum spotreby kotúča, ktorý je na ňom uvedený. Spájanie kotúča má obmedzenú trvanlivosť a starý kotúč sa môže rozpadnúť.



Obr.A, Kotúče zo spájaného brusného radu Extol® Industrial a Extol® Premium

➔ Na rezanie kameňa, dlaždíc, skla, strešných škridiel, atď. používajte diamantové rezné kotúče na rezanie za sucha.

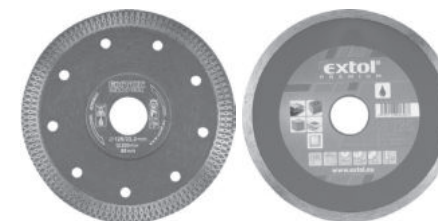

Obr.B, Diamantové kotúče radu Extol® Industrial a Extol® Premium

➔ Na plošné brúsenie žuly, mramoru, sklobetónu atď. používajte diamantový kotúč na plošné brúsenie.



Obr. C, Diamantový kotúč radu Extol® Premium pre plošné brúsenie

➔ Na brúsenie profilov, brúsenie zváraného materiálu a hrán, odstraňovanie farby, tmelov atď., používajte lamelový kotúč s brúsnym materiálom na podložke.

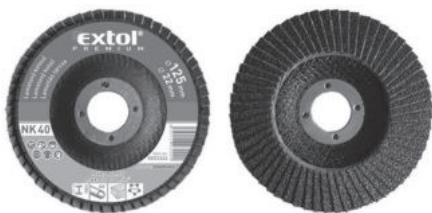

Obr.D, Lamelový kotúč radu Extol® Premium

➔ Na obrábanie dreva ako je napr. obrúsenie do žiadanej tvaru, odstránenie kôry z kmeňa, použijete kotúč s rašplňou na drevo.



Obr. E Rašplňovací kotúč na drevo Extol® Craft obj.č.10800 Ø 125 mm

➔ Na obrúsenie hrdze, patiny, farby atď môže byť použitá drôtená kefka so závitom M 14. Maximálna hodnota otáčok, ktorá je uvedená na kefke, nesmie byť nižšia, ako sú otáčky brúsky, v opačnom prípade by z kefky odletovali štetiny a mohlo by dôjsť ku zraneniu obsluhy alebo osôb v okolí! Kefky musia mať malé rozmery, aby sa brúska nepreťažovala.



Obr.F, Hrnčekový a radiálny kartáč tvaru vrkoča radu Extol® Craft

## MONTÁŽ/VÝMENA KOTUČA

### ⚠ UPOZORNENIE

• Na pripavenie kotúča používajte výlučne nepoškodené a rovné upínacie matice, ktoré sú určené pre tento typ brúsky, inak kotúč nebude správne zaistený a mohlo by dôjsť k zraneniu.

1. Nasadíte vnútornú maticu na uchytienie (Obr. 4A alebo 4B, pozícia 2) a to tak, aby dosadla do zárezov vretena (Obr. 4A alebo 4B, pozícia 1) a otáčala sa s ním.

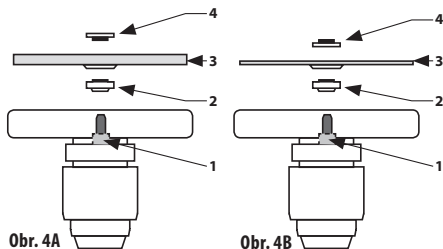

Obr. 4A

Obr. 4B

2. Na vreteno nasadíte kotúč (Obr. 4A, alebo 4B, pozícia 3).
3. Na vreteno naskrutkujete vonkajšiu maticu na uchytienie (Obr. 4A, alebo 4B, pozícia 4). Pri upevňovaní hrubšieho kotúča naskrutkujete maticu tak, aby strana s vystupujúcim krúžkom smerovala ku kotúču (Obr. 4A, pozícia 4). Pri upevňovaní tenkého kotúča naskrutkujete maticu smerom ku kotúču stranou bez vystupujúceho krúžku (Obr. 4B, pozícia 4).
4. Stlačte blokovacie tlačidlo vretena a vretenom otáčajte, kým sa nezablokuje.
5. Pri takto zablokovej rotácii vretena dôkladne dotiahnite pomocou priloženého kľúča vonkajšiu upínaciu maticu a zaistíte kotúč.
6. Ak sa zablokuje otáčanie vretena, skúste rukou, či je kotúč riadne pripavený tak, aby nedošlo k jeho uvoľneniu pri zapínaní brúsky.
7. Uvoľnite aretačné tlačidlo vretena (Obr.1, pozícia 1).

### DEMONTÁŽ KOTUČA

1. Zablokujte otáčanie vretena stlačením blokovacieho tlačidla.
2. Kotúč uvoľníte povolením vonkajšej upínacej matice priloženým kľúčom s dvomi hrotmi a kotúč vyťahnite.

## V. Zapnutie/aretácia/ vypnutie

- Pred zapojením prírodného kábla do zásuvky s el. napätím skontrolujte, či hodnota napätia v zásuvke zodpovedá hodnote uvedenej na štítku na náradí. Náradie môžete používať v rozsahu napätia 220-240 V~50 Hz.

### ZAPNUTIE/ARETÁCIA (OBR. 5)

- ➔ Uchopte brúsku za hlavnú a prídavnú rukoväť a palcom vystrčte prevádzkový spínač dopredu do polohy I (krok 1).
- V prípade potreby aretácie prevádzkového spínača pre dlhodobý chod brúsky, prevádzkový spínač v pozícii I (zapnuté) pritlačte k telu brúsky (krok 2.), a tým dôjde k aretácii spínača v zapnutej polohe.

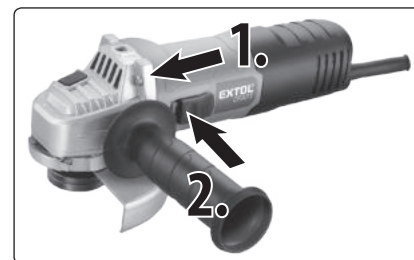

Obr. 5, zapnutie (krok 1.); aretácia (krok 2.)

- Na odistenie upevneného prevádzkového spínača v polohe „zapnuté“ stlačte zadnú časť tohto spínača, a tak dôjde k jeho uvoľneniu zo zaistenej polohy.
- Funkciu aretácie prevádzkového spínača si dopredu vyskúšajte, z dôvodu potreby núdzového zastavenia chodu brúsky.

### ⚠ UPOZORNENIE

- Modely brúsok 403114 a 403126 majú možnosť zaistenia prevádzkového spínača v polohe „zapnuté“. Ak dôjde k prerušeniu dodávky el. prúdu pri prevádzkovom spínači zaistenom v polohe zapnuté a následnému obnoveniu dodávky el. prúdu, je pre znovuuvedenie brúsky do chodu z bezpečnostných dôvodov nutné prevádzkový spínač odistiť a prepnúť do pozície vypnuté a následne ho prepnúť do pozície zapnuté, inak sa brúska nespustí.
- Na uvedenie uhlovej brúsky 403127 do chodu vybavenej prevádzkovým spínačom zo spodnej strany hlavnej rukoväť je treba najskôr odistiť bezpečnostnú poistku proti neúmyselnému stlačeniu prevádzkového spínača

a potom stlačiť prevádzkový spínač, pozri obr.6. Tento model nemá možnosť zaistenia prevádzkového spínača v stlačenej polohe, pretože dlhodobé stlačenie spínača nie je únavné.

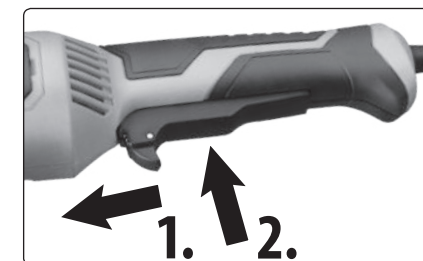

Obr. 6, Odistenie (krok 1.); zapnutie (krok 2.)

### ⚠ VÝSTRAHA

- Ak počas chodu prístroja bude zjavný neštandardný zvuk, vibrácie či chod, prístroj ihneď vypnite, odpojte ho od prívodu el. prúdu a zistite a odstráňte príčinu neštandardného chodu. Ak je neštandardný chod spôsobený poruchou vo vnútri prístroja, zaistite jeho opravu v autorizovanom servise značky Extol® prostredníctvom predajcu alebo sa obráťte priamo na autorizovaný servis (servisné miesta nájdete na webových stránkach v úvode návodu).

### VYPNUTIE

- ➔ Vypnutie prevediete tak, že prevádzkový spínač uvoľníte.
- Ak má prevádzkový spínač možnosť aretácie, stlačte ho na konci, tak dôjde k jeho uvoľneniu zo zaistenej polohy, potom ho uvoľníte.
- Pred použitím si funkciu uvedenie do chodu a aretáciu/zrušenie aretácie prevádzkového spínača vyskúšajte dopredu pre prípad potreby núdzového rýchleho vypnutia brúsky.

### ⚠ VÝSTRAHA

- Pred používaním brúsky na rôzne pracovné činnosti dodržujte bezpečnostné pokyny uvedené v nižšie uvedených pokynoch. Na nasledujúcich obrázkoch sú zobrazené správne a nesprávne spôsoby používania drôtených kartáčov.

## KEFOVANIE

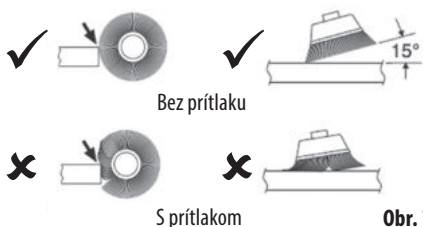

Obr. 7

## VI. Spôsob práce a bezpečnostné pokyny pre prácu s brúskou

- **Nedovoľte používať náradie fyzicky, duševne či mentálne nespôsobilým osobám a nepoučeným osobám o bezpečnom používaní brúsky a tiež deťom. Zaisťte, aby sa s brúskou nehrali deti.**
- **Uhlovú brúsku nepoužívajte na leštenie.**
- **Pri brúsení alebo rezaní predmetov s niektorými druhmi povrchovej úpravy alebo vyrobených z niektorých plastov, ťažkých kovov atď môžu vzniknúť škodlivé alebo jedovaté látky a prach.** Kontakt s týmito látkami a prachom môže ohroziť zdravie pracovníka a osôb v okolí. Pri brúsení takýchto materiálov alebo predmetov s neznámou povrchovou úpravou je nutné používať vhodnú ochranu dýchacích ciest, pokožky a sliznice. Vhodné ochranné vybavenie vám odporučia v každej predajni osobných ochranných prostriedkov. Na prácu s bežným materiálom postačuje rúško s triedou filtra P2. Ak je to možné, používajte odsávanie prachu vhodným priemyselným vysávačom.



- **Pri práci používajte ochranu zraku, sluchu, ruku a tváre a pracovnú zásteru, ktorá je schopná zadržať malé úlomky brúsiva alebo obrobku.** V závislosti od použitia je nutné použiť tvárový štít alebo bezpečnostné ochranné okuliare. Ochrana očí musí byť schopná zadržať odletujúce úlomky, ktoré vznikajú pri rôznych pracovných činnostiach. Dlhodobé vystavenie sa hluku s vysokou intenzitou môže spôsobiť stratu sluchu.



- **Používajte iba kotúč či nástroj s priemerom, ktorý je určený pre daný model uhlovej brúsky a majú pre tento typ dimenzovaný priemer ochranného krytu.**

Samotná skutočnosť, že príslušenstvo môžete na brúsku nainštalovať nezaručuje jeho bezpečnú prevádzku.

- **Brúška je určená na prácu za sucha.**

Nikdy pri práci nepoužívajte chladiacu kvapalinu. Mohlo by dôjsť k vniknutiu kvapaliny dovnútra náradia a k úrazu elektrickým prúdom.



- **Nepoužívajte brúsku bez ochranného krytu na kotúč (obr.1, pozícia 9).**
- **Brúsku pripájajte k sieti elektrického napätia vždy pri nestlačenom prevádzkovom spínači.**
- **Panely a iné veľké kusy obrobkov je treba podprieť, aby sa zmenšilo nebezpečenstvo, že sa kotúč zasekne a spätný vrh.** Veľké obrobky majú tendenciu sa prehýbať vlastnou váhou. Podpery musia byť umiestnené pod obrobok v blízkosti línie rezu a v blízkosti hrán obrobku na oboch stranách kotúča.
- **Brúsku pri práci držte pevne za prídavnú a hlavnú rukoväť pri správnej polohe tela, aby prípadne bolo možné odolať spätným silám pri zaseknutí alebo zovretí kotúča v obrobku.** Nikdy nepoužívajte brúsku bez nainštalovanej prídavnej rukoväte. Obsluha je tak schopná kontrolovať reakčné krútiace momenty a sily spätného vrhu, ak dodržiava správne bezpečnostné opatrenia.



Obr. 8

- **Nedovoľte, aby došlo k preťaženiu brúsky. Dodržujte režim práce s prestávkami.**
- **Ak brúsku nepoužívate, tak vidlicu prívodného kábla vytiahnite zo zásuvky.**
- **Ak dôjde k prerušeniu práce napr. z dôvodu výpadku prúdu, brúsku odpojte od zdroja el. prúdu a zaistený prevádzkový spínač odistíte a nechajte ho prepnúť do polohy vypnuté.**
- **Pri práci kontrolujte hladký chod brúsky.** Pri každom neštandardnom chode alebo atypickom či zvýšenom hluku okamžite brúsku vypnite a zistite príčinu tohoto neštandardného stavu. Ak sa vám poruchu nepodarí odstrániť bez toho, aby bol nutný zásah do prístroja, odovzdajte prístroj na opravu autorizovanému servisu značky Extol (servisné miesta nájdete na webových stránkach v úvode návodu).
- **Nepoužívajte rezačí kotúč na brúsenie bokom kotúča.** Rezačí kotúč je určený na oddelovanie materiálu obvodom kotúča pri kolmom vedení do materiálu. Bočný tlak môže kotúč polámať. Rezačí kotúč nie je určený pre abrazívne brúsenie (oddelovanie materiálu z povrchu), ale na kolmé delenie k tomu určenému materiálu. V opačnom prípade by mohlo dôjsť k nebezpečnému poskakovaniu kotúča na povrchu materiálu, prasknutiu kotúča alebo k spätnému vrhu vplyvom obvodových síl.
- **Brúsku nepoužívajte na iné účely, než na určené a ani ju na iný účel použitia neupravujte.**



- **Ak brúška alebo nejaký jej ovládací prvok prestal fungovať správne,** napr. odstiený prevádzkový spínač sa nebude vracáť do polohy vypnuté, brúsku z bezpečnostných dôvodov nepoužívajte a zaisťte jej opravu v autorizovanom servise značky Extol (servisné miesta nájdete na webových stránkach v úvode návodu).
- **Nikdy v priebehu chodu brúsky nestláčajte tlačidlo blokovania vretena.**
- **Brúsku nepoužívajte v prostredí s nebezpečenstvom výbuchu a v blízkosti horľavých materiálov.** Mohlo dôjsť k výbuchu či požiaru vplyvom iskier.
- **Do brúsky nesmiete inštalovať príslušenstvo, ktoré vyžaduje chladenie kvapalinou.** Použitie vody alebo iných chladiacich kvapalín môže spôsobiť úraz alebo usmrtenie el. prúdom.

## VII. Všeobecné bezpečnostné pokyny pre elektrické náradie

### ⚠ VÝSTRAHA!

**Je nutné prečítať všetky bezpečnostné pokyny, návod na používanie, obrázky a predpisy dodané s týmto náradím. Nedodržanie všetkých nasledujúcich pokynov môže viesť k úrazu elektrickým prúdom, k vzniku požiaru a/alebo k vážnemu zraneniu osôb.**

**Všetky pokyny a návod na používanie musíte uschovať, aby bolo možné do nich neskoršie nahliadnúť.**

*Výrazom „elektrické náradie“ vo všetkých ďalej uvedených výstražných pokynoch je myslené elektrické náradie napájané (pohyblivým prívodom) zo siete, alebo elektrické náradie napájané z batérií (bez pohyblivého prívodu).*

### 1) BEZPEČNOSŤ PRACOVNÉHO PROSTREDIA

- a) **Pracovisko je potrebné udržiavať v čistote a dobre osvetlené. Neporiadok a tmavé priestory bývajú príčinou nehôd.**
- b) **Nepoužívajte elektrické náradie v prostredí, kde hrozí nebezpečenstvo výbuchu, kde sa vyskytujú horľavé kvapaliny, plyny alebo prach. V elektrickom náradí vznikajú iskry, ktoré môžu zapáliť prach alebo výpary.**



- c) Pri používaní elektrického náradia zabráňte v prístupe deťom a ďalším osobám. Ak budete rušení, môžete stratiť kontrolu nad vykonávanou činnosťou.

## 2) ELEKTRICKÁ BEZPEČNOSŤ

- a) Vidlice pohyblivého prívodu elektrického náradia musia vyhovovať sieťovej zásuvke. Vidlice sa nesmú žiadnym spôsobom upravovať. S náradím, ktoré má ochranné spojenie so zemou, sa nesmú používať žiadne zásuvkové adaptéry. Vidlice, ktoré nie sú znehodnotené úpravami a príslušné zásuvky obmedzia nebezpečenstvo úrazu elektrickým prúdom.
- b) Obsluha sa nesmie telom dotýkať uzemnených predmetov, ako je napr. potrubie, teleso ústredného vykurovania, sporáky a chladničky. Nebezpečenstvo úrazu elektrickým prúdom je väčšie, ak je vaše telo spojené so zemou.
- c) Elektrické náradie nesmiete vystavovať dážďu, vlhku alebo aby bolo mokré. Ak sa do elektrického náradia dostane voda, zvýši sa nebezpečenstvo úrazu elektrickým prúdom.
- d) Pohyblivý prívod sa nesmie používať na iné účely. Elektrické náradie sa nesmie nosiť alebo ťahať za prívod, ani sa NESMIE ťahom za prívod odpojovať vidlice zo zásuvky. Prívod je treba chrániť pred teplom, masťou, ostrými hranami alebo pohyblivými časťami. Poškodené alebo zamotané prívody zvyšujú nebezpečenstvo úrazu elektrickým prúdom.
- e) Ak elektrické náradie používate vonku, používajte predlžovací kábel vhodný na vonkajšie použitie. Používanie predlžovacieho prívodu na použitie vonku obmedzuje nebezpečenstvo úrazu elektrickým prúdom.
- f) Ak používate elektrické náradie vo vlhkých priestoroch, používajte napájanie chránené prúdovým chráničom (RCD). Používanie RCD obmedzuje nebezpečenstvo úrazu elektrickým prúdom.
- Pojem „prúdový chránič (RCD)“ môže byť nahradený pojmom „hlavný istič obvodu (GFCI)“ alebo „istič unikajúceho prúdu (ELCB)“.

## 3) BEZPEČNOSŤ OSÔB

- a) Pri používaní elektrického náradia musí byť obsluha pozorná, musí sa venovať tomu, čo práve robí a musí sa sústrediť a trpezlivo uvažovať. Elektrické náradie sa nesmie používať, ak je obsluha unavená alebo pod vplyvom drog, alkoholu alebo liekov. Chvilková nepozornosť pri používaní elektrického náradia môže viesť k vážnemu poraneniu osôb.
- b) Používať osobné ochranné pracovné prostriedky. Vždy používajte ochranu očí. Ochranné pomôcky ako je napr. respirátor, bezpečnostná obuv s úpravou proti šmyku, tvrdá pokrývka hlavy alebo ochrana sluchu, používané v súlade s podmienkami práce, znižujú nebezpečenstvo poranenia osôb.
- c) Musíte zabrániť neúmyselnému spusteniu stroja. Uistite sa, či je spínač pred zapojením vidlice do zásuvky a/alebo pri pripájaní batérovej súpravy, zdvíhaním alebo prenášaním náradia v polohe vypnuté. Prenášanie náradia s prstom na spínači alebo zapájanie vidlice náradia so zapnutým spínačom môže byť príčinou nehôd.
- d) Skôr ako náradie zapnete, odstráňte všetky nastavovacie nástroje alebo kľúče. Nastavovací nástroj alebo kľúč, ktorý necháte pripravený k otáčajúcej sa časti elektrického náradia, môže byť príčinou poranenia osôb.
- e) Obsluha musí pracovať len tam, kde bezpečne dosiahne. Obsluha musí vždy udržiavať stabilný postoj a rovnováhu. To umožní lepšiu kontrolu nad elektrickým náradím v nepredvídateľných situáciách.
- f) Vhodne sa obliekajte. Nepoužívajte voľné odevy ani šperky. Obsluha musí dbať na to, aby mala clasy a odev dostatočne ďaleko od pohyblivých častí. Voľné odevy, šperky a dlhé vlasy môžu zachytiť pohybujúce sa časti.
- g) Ak sú k dispozícii prostriedky na pripojenie zariadenia na odsávanie a zachytávanie prachu, zaistíte, aby také zariadenia boli pripojené a správne používané. Používanie týchto zariadení môže obmedziť nebezpečenstvo spôsobené vznikajúcim prachom.

- h) Obsluha nesmie dopustiť, aby sa z dôvodu rutiny, ktorá vychádza z častého používania náradia, stala samolúbou a začala ignorovať zásady bezpečnosti náradia. Neopatrná činnosť môže v zlomku sekundy spôsobiť závažné poranenie.

## 4) POUŽÍVANIE A ÚDRŽBA ELEKTRICKÉHO NÁRADIA

- a) Elektrické náradie sa nesmie preťažovať. Používajte správne elektrické náradie, ktoré je určené na vykonávanú prácu. Správne elektrické náradie bude lepšie a bezpečnejšie vykonávať prácu, na ktorú bolo skonštruované.
- b) Nepoužívajte elektrické náradie, ktoré nejde zapnúť a vypnúť spínačom. Každé elektrické náradie, ktoré nejde ovládať spínačom, je nebezpečné a musí byť opravené.
- c) Pred akýmkoľvek nastavením, výmenou príslušenstva alebo pred uskladnením elektrického náradia je treba vytiahnuť vidlicu zo sieťovej zásuvky a/alebo odobrať batériovú súpravu z elektrického náradia, ak je odnímateľná. Tieto preventívne bezpečnostné opatrenia obmedzujú nebezpečenstvo náhodného spustenia elektrického náradia.
- d) Nepoužívané elektrické náradie uskladňujte mimo dosahu detí a nedovoľte osobám, ktoré neboli zoznamované s elektrickým náradím alebo s týmito pokynmi, aby náradie používali. Elektrické náradie je v rukách neskusených užívateľov nebezpečné.
- e) Elektrické náradie a príslušenstvo je nutné dodržiavať. Kontrolujte nastavenie pohyblivých sa častí a ich pohyblivosť, zameriavajte sa na praskliny, zlomené súčasti a akékoľvek ďalšie okolnosti, ktoré by mohli ohroziť funkčnosť elektrického náradia. Ak je náradie poškodené, pred ďalším použitím zaistíte jeho opravu. Mnoho nehôd je spôsobených nedostatočnou údržbou elektrického náradia.
- f) Rezacie nástroje je treba udržiavať ostré a čisté. Správne udržiavané a nabrúsené rezacie nástroje sa zachytia alebo zablokujú o materiál s oveľa menšou pravdepodobnosťou a práca s nimi sa ľahšie kontroluje.

- g) Elektrické náradie, príslušenstvo, pracovné nástroje atď., používajte v súlade s týmito pokynmi, takým spôsobom, aký je predpísaný pre konkrétne elektrické náradie, a to s ohľadom na dané podmienky práce a druh vykonávanej práce. Používanie elektrického náradia na vykonávanie iných činností, než tých pre ktoré bolo určené, môže viesť k nebezpečným situáciám.
- h) Rukoväte a povrchy na uchopenie je treba udržiavať suché, čisté a bez masťoty. Šmyklavé rukoväte a povrchy na uchopenie neumožňujú v neočakávaných situáciách bezpečné držanie a kontrolu náradia.

## 5) SERVIS

- a) Opravy elektrického náradia zverte kvalifikovanej osobe, ktorá bude používať identické náhradné diely. Tak bude zaistená rovnaká úroveň bezpečnosti elektrického náradia, ako bola pred jeho opravou.

# VIII. Doplnkové bezpečnostné pokyny

## BEZPEČNOSTNÉ POKYNY PRE VŠETKY PRACOVNÉ ČINNOSTI

### BEZPEČNOSTNÉ UPOZORNENIA SPOLOČNÉ PRE PRACOVNÉ ČINNOSTI BRÚSENIE, ROVINNÉ BRÚSENIE, BRÚSENIE DRÔTENOU KEFOU ALEBO ABRAZÍVNE REZANIE

- a) Toto elektromechanické náradie je určené na použitie ako brúska, rovinná brúska, brúska s drôtenou kefou alebo rezacie náradie. Je treba čítať všetky bezpečnostné pokyny, inštrukcie, ilustrácie a špecifikácie dané pre toto elektromechanické náradie. Nedodržanie všetkých nižšie uvedených pokynov môže mať za následok úraz elektrickým prúdom, požiar a/alebo vážne zranenie.
- b) Neodporúča sa vykonávať týmto náradím pracovných činností ako je leštenie. Prevádzanie pracovných činností, pre ktoré nie je toto náradie určené, môže spôsobiť nebezpečenstvo a poranenie osôb.
- c) Nesmiete používať príslušenstvo, ktoré nie je výslovne navrhnuté a odporúčané výrobcom náradia. Samotná skutočnosť, že príslušenstvo



môžete pripojiť k danému náradiu, nezaručuje jeho bezpečnú prevádzku.

- d) **Menovité otáčky príslušenstva sa musia aspoň rovnať maximálnym otáčkam vyznačeným na náradí.** Príslušenstvo, ktoré pracuje pri vyšších otáčkach, než sú jeho menovité otáčky, sa môže rozlomiť a rozpadnúť.
- e) **Vonkajší priemer a hrúbka príslušenstva musia byť v rozmedzí menovitého rozsahu pre dané elektromechanické náradie.** Príslušenstvo nesprávnej veľkosti nemôže byť dostatočne chránené ani ovládané.
- f) **Závitový upevňovací prvok príslušenstva musí zodpovedať závitú na vretene brúsky. Upevňovací otvor príslušenstva, ktoré sa montuje na príruby, musí byť vhodný pre vymedzený priemer príruby.** Príslušenstvo, ktoré nezodpovedá montážnym rozmerom elektromechanického náradia, bude nevyvážené, môže nadmerne vibrovať a môže spôsobiť stratu kontroly.
- g) **Nesmie sa používať poškodené príslušenstvo. Pred každým použitím je treba skontrolovať príslušenstvo: u kotúčov na brúsenie, či sa neshriepia alebo nepraskajú, u oporných podložiek trhliny, roztrhnutie alebo nadmerné opotrebenie, u drôtených kief uvoľnené alebo prasknuté drôty. Ak príslušenstvo alebo náradie spadlo, skontrolujte, či nie je poškodené alebo sa namontuje nepoškodené príslušenstvo. Po skontrolovaní a namontovaní príslušenstva sa obsluha a okolostojaci musia postaviť tak, aby sa nachádzali mimo roviny rotujúceho príslušenstva, náradie sa nechá bežať pri najvyšších otáčkach naprázdno na dobu 1 minútu.** V priebehu tejto skúšobnej doby sa poškodené príslušenstvo obvykle rozlomi alebo rozpadne.
- h) **Musíte používať osobné ochranné pracovné prostriedky. V závislosti od použitia je nutné použiť tvárový štít alebo bezpečnostné ochranné okuliare. V primeranom rozsahu použite masku proti prachu, ochranu sluchu, rukavice a pracovnú zásteru, ktorá je schopná zadržať malé úlomky brúseného materiálu alebo obročku. Ochrana očí musí byť schopná zadržať**

odletujúce úlomky, ktoré vznikajú pri rôznych pracovných činnostiach. Prachová maska alebo respirátor musia byť schopné odfiltrovať častičky, ktoré vznikajú pri danej činnosti. Dlhodobé vystavenie sa hluku s vysokou intenzitou môže spôsobiť stratu sluchu.

- i) **Okolostojaci musia zostať v bezpečnej vzdialenosti od pracovného priestoru. Každý, kto vstupuje do pracovného priestoru, musí používať osobné ochranné pracovné prostriedky.** Úlomky obročku alebo poškodeného príslušenstva môžu odletieť a spôsobiť zranenie aj mimo bezprostredného pracovného priestoru.
- j) **Pri vykonávaní činnosti, pri ktorej sa obrábací nástroj môže dotknúť skrytého vedenia alebo svojho vlastného privodu, sa elektromechanické náradie musí držať iba za izolované povrchy určené na uchopenie.** Dotyk obrábacieho nástroja so „živým“ vodičom môže spôsobiť, že sa neizolované kovové časti elektromechanického náradia stanú „živými“ a môžu viesť k úrazu užívateľa elektrickým prúdom.
- k) **Pohyblivý privod sa musí umiestniť mimo dosah rotujúceho nástroja.** Ak obsluha stratí kontrolu, môžete prerezať alebo poškodiť pohyblivý privod a ruka alebo paža obsluhy môžu byť zatiahnuté do rotujúceho nástroja.
- l) **Elektromechanické náradie sa nesmie nikdy odložiť, kým sa nástroj úplne nezastaví.** Rotujúci nástroj môže zachytiť o povrch a vytrhnúť náradie z kontroly obsluhy.
- m) **Elektromechanické náradie sa nesmie nikdy spúšťať počas prenášania na boku obsluhy.** Rotujúci nástroj sa pri náhodnom dotyku môže namotať na odev a pritiahnúť k telu.
- n) **Vetracie otvory na náradí sa musia pravidelne čistiť.** Ventilátor motora nasáva prach dovnútra skrine a nadmerné nahromadenie kovového prachu môže spôsobiť elektrické nebezpečenstvo.
- o) **S elektromagnetickým náradím sa nesmie pracovať v blízkosti horľavých materiálov.** Mohlo by dôjsť k vznieteniu týchto materiálov od iskier.
- p) **Nesmiete používať príslušenstvo, ktoré vyžaduje chladenie kvapalinou.** Použitie vody alebo iných chladiacich kvapalín môže spôsobiť úraz alebo usmrtenie elektrickým prúdom.

## ĎALŠIE BEZPEČNOSTNÉ POKYNY PRE VŠETKY PRACOVNÉ ČINNOSTI

### SPÄTNÝ VRH A SÚVISIACE VAROVANIE

Spätňý vrh je náhla reakcia na zovretie alebo zaseknutie rotujúceho kotúča, opornej podložky, kely alebo iného príslušenstva. Zovretie alebo zaseknutie spôsobí prudké zastavenie rotujúceho nástroja, ktoré následne spôsobí, že sa náradie pohybuje bez kontroly smerom opačným k smeru otáčania nástroja v mieste uviaznutia.

Ak napríklad dôjde k zovretiu alebo k zaseknutiu brúsneho kotúča v obročku, hrana kotúča, ktorá vstupuje do miesta zovretia, môže vniknúť do povrchu materiálu a spôsobiť, že je kotúč vytlačený hore alebo odhodený. Kotúč môže buď vyskočiť smerom k obsluhu alebo od nej, závisí to od smeru pohybu kotúča v mieste, kde sa zasekol. Brúsne kotúče môžu v takýchto prípadoch aj prasknúť.

Spätňý vrh je výsledkom nesprávneho používania elektromechanického náradia a/alebo nesprávnych pracovných postupov či podmienok a môžete mu zabrániť dodržaním ďalej popísaných bezpečnostných opatrení.

- a) **Náradie je potrebné držať pevne a musíte udržiavať správnu polohu tela a paže tak, aby bolo možné odolať silám spätého vrhu. Vždy sa musí použiť pomocná rukoväť, ak je náradie vybavené, z dôvodu maximálnej kontroly nad spätým vrhom alebo reakčným krútiacim momentom, ktorý vzniká pri uvedení stroja do chodu.** Obsluha je schopná kontrolovať reakčné krútiace momenty a sily spätého vrhu vtedy, keď dodržiava správne bezpečnostné opatrenia.
- b) **Ruka sa nesmie nikdy priblížiť k rotujúcemu nástroju.** Nástroj môže spätým vrhom vymrštíť ruku obsluhy.
- c) **Nesmiete stáť v priestore na mieste, kam by sa mohlo náradie dostať v prípade, že dôjde k spätému vrhu.** Spätňý vrh vrhne náradie smerom opačným voči smeru pohybu kotúča v mieste, kde sa zasekol.
- d) **Venujte zvláštnu pozornosť spracovávaniu rohov, ostrých hrán atď. Je nutné predchádzať tomu, aby nástroj neposkakoval a aby sa nezašekával.** Rohy, ostré hrany alebo poskakovanie majú tendenciu rotujúci nástroj zaseknúť a spôsobiť stratu kontroly alebo spätňý vrh.
- e) **K náradiu sa nesmie pripojiť píllový reťazový rezbársky kotúč alebo píllový kotúč so zubami.** Tieto kotúče často spôsobujú spätňý vrh a stratu kontroly.
- f) **Udržujte nástroj v bezpečnej vzdialenosti od ostatných ľudí.**

### DOPLNKOVÉ BEZPEČNOSTNÉ POKYNY PRE PRACOVNÉ ČINNOSTI BRÚSENIE A REZANIE

#### BEZPEČNOSTNÉ POKYNY ŠPECIFICKÉ PRE PRACOVNÉ ČINNOSTI BRÚSENIE A ABRAZÍVNE REZANIE:

- a) **Používajte iba typy kotúčov, ktoré sú odporúčané pre tento typ elektromechanického náradia a špecifický ochranný kryt, ktorý je konštruovaný pre určený kotúč.** Kotúče, pre ktoré nebolo elektromechanické náradie konštruované, nemôžu byť zodpovedajúcim spôsobom zakryté a sú nebezpečné.
- b) **Brúsiaci povrch kotúčov, ktoré sú v strede znížené, sa musí namontovať pod rovinnú okraja ochranného krytu.** Nesprávne namontovaný kotúč, ktorý vyčnieva cez rovinnú okraja ochranného krytu, nemôže byť dostatočne chránený.
- c) **Ochranný kryt musí byť bezpečne pripevnený k elektromechanickému náradiu a umiestnený pre maximálnu bezpečnosť tak, aby bola smerom k obsluhu odkrytá čo najmenšia časť kotúča.** Ochranný kryt pomáha chrániť obsluhu pred úlomkami kotúča, náhodným dotykom s kotúčom a iskrami, ktoré môžu zapáliť oblečenie.
- d) **Kotúče sa môžu používať iba na odporúčený spôsob použitia. Napríklad: nie je dovolené brúsenie bočnou stranou rezacieho kotúča.** Abrázívne rezacie kotúče sú určené pre obvodové rezanie, bočné sily, ktoré pôsobia na tieto kotúče, by ich mohli roztriešťať.
- e) **Vždy používajte nepoškodené príruby kotúča, ktoré majú pre zvolený kotúč správnu veľkosť a tvar.** Správne príruby podporujú kotúč a tým znižujú možnosť prasknutia kotúča. Príruby pre rezacie kotúče sa môžu líšiť od prírub pre brúsne kotúče.
- f) **Nesmiete používať opotrebované kotúče väčších rozmerov, ktoré sú určené pre väčšie elektromechanické náradie.** Kotúče určené pre väčšie elektromechanické náradie nie sú vhodné pre vyššie otáčky menšieho náradia a mohli by prasknúť.

## DOPLNKOVÉ BEZPEČNOSTNÉ POKYNY PRE REZANIE

### DOPLNKOVÉ BEZPEČNOSTNÉ UPOZORNENIA ŠPECIFICKÉ PRE PRACOVNÉ ČINNOSTI ABRAZÍVNEHO REZANIA:

- Rezací kotúč sa nesmie zarážať do materiálu ani sa naň nesmie pôsobiť nadmerným tlakom. Nesmie sa vyvíjať snaha dosiahnuť nadmernú hĺbku rezu.** Preťaženie kotúča zvyšuje zaťaženie a náchylnosť na skrútenie alebo zaseknutie kotúča v reze a možnosť spätného vrhu alebo prasknutie kotúča.
- Nestojte v priamke s rotujúcim kotúčom alebo za ním.** V momente, keď sa kotúč v pracovnom bode pohybuje v smere od tela obsluhu, možný spätný vrh môže vrhnúť otáčajúci sa kotúč a elektromechanické náradie priamo na obsluhu.
- Ak sa kotúč zasekne alebo sa rezanie z nejakého dôvodu preruší, elektromechanické náradie sa musí vypnúť a držať bez pohnutia, kým sa kotúč úplne nezastaví. Obsluha sa nesmie nikdy pokúšať o vytiahnutie rezacieho kotúča z rezu, ak je kotúč v pohybe, pretože môže dôjsť k spätnému vrhu.** Je treba skontrolovať situáciu a urobiť nápravu, aby sa vylúčilo zaseknutie kotúča.
- Rezanie v obrobku sa nesmie začať znovu. Kotúč nechajte dosiahnuť plné otáčky a opatrne ho znovu vnorte do rezu.** Ak sa náradie znovu spustí s kotúčom, ktorý je ponorený do rezu, môže dôjsť k jeho zaseknutiu, vytlačeniu nahor alebo k spätnému vrhu.
- Panely a iné veľké kusy obrobkov je treba podprieť, aby sa zmenšilo nebezpečenstvo, že sa kotúč zasekne a spätný vrh. Veľké obrobky majú tendenciu sa prehýbať vlastnou váhou.** Podpery musia byť umiestnené pod obrobkom v blízkosti línie rezu a v blízkosti hrán obrobku na oboch stranách kotúča.
- Venujte pozornosť hlavne pri vykonávaní „rezu do dutiny“ stien alebo iného slepého priestoru.** Prenikajúci kotúč môže prerezať plynové alebo vodovodné potrubie, elektrické vedenie alebo predmety, ktoré môžu spôsobiť spätný vrh.

## BEZPEČNOSTNÉ UPOZORNENIA ŠPECIFICKÉ PRE PRACOVNÉ ČINNOSTI ROVINNÉ BRÚSENIE:

- Na brúsny tanier sa nepoužíva nadmerne veľký brúsny papier. Pri výbere brúsneho papiera je nutné sa riadiť odporúčaním výrobcu.** Veľký brúsny papier, ktorý presahuje cez brúsnu dosku, predstavuje riziko, že sa roztrhne a môže spôsobiť zaseknutie, roztrhnutie kotúča alebo spätný vrh.

## BEZPEČNOSTNÉ UPOZORNENIA ŠPECIFICKÉ PRE PRACOVNÉ ČINNOSTI BRÚSENIE DRÔTENOU KEFOU:

- Aj pri bežnej činnosti dochádza k vyhadzovaniu drôtených štetín z kefy. Drôty sa nesmú preťažovať nadmerným zaťažením kefy.** Drôtené štetiny môžu ľahko preniknúť ľahkým odevom alebo do kože.
- Pokiaľ je pre brúsenie drôtenou kefoou odporúčané použitie ochranného krytu, zaistite, aby v žiadnom prípade nedošlo ku kontaktu medzi drôteným kotúčom alebo kefoou a ochranným krytom.** Drôtený kotúč alebo kefa môže pri práci vplyvom zaťaženia a odstredivých síl zväčšovať svoj priemer.

## IX. Odkaz na štítok a symboly



	Pred použitím si prečítajte návod na použitie.
	Zodpovedá príslušným požiadavkám EÚ.
	Symbol druhej triedy ochrany – dvojitá izolácia.
	Pri práci používajte ochranu zraku a sluchu.
	Symbol elektrického odpadu. Nepoužitelný výrobok nevyhadzujte do zmesového odpadu, ale odovzdajte ho na ekologickú likvidáciu.
Sériové číslo	Vyjadruje rok, mesiac výroby a číslo výrobné série náradia.

Tabuľka 3

## X. Čistenie a údržba

### UPOZORNENIE

Pred každou činnosťou vykonávanou na náradí odpojte prírodný kábel od zdroja el. prúdu.

- Udržiavajte prístroj a vetracie otvory prístroja čisté. Zanesené otvory bránia prúdeniu vzduchu, čo môže spôsobiť prehriatie motora.
- Na čistenie používajte vlhkú handričku, zabráňte vniknutiu vody do náradia. Nepoužívajte žiadne agresívne čistiace prostriedky a rozpúšťadlá. Viedlo by to k poškodeniu plastového krytu náradia.
- Ak Vaša brúska prestala fungovať správne, so záručnou opravou sa obráťte na predajcu, u ktorého ste náradie zakúpili alebo na autorizovaný servis značky Extol,

servisné miesta nájdete na webových stránkach v úvode návodu. Z bezpečnostných dôvodov musia byť na opravu náradia použité výhradne originálne diely od výrobcu.

## KONTROLA/VÝMENA UHLÍKOV

- Ak sa počas chodu náradia objaví iskrenie vo vnútri alebo ak je jeho chod nepravdivý, nechajte ho vymeniť za originálne kusy v autorizovanom servise značky Extol® (kontakt na servis je uvedený na webových stránkach v úvode návodu), pretože je nutný zásah do vnútorných častí brúsky a na to nie je užívateľ oprávnený.

## XI. Skladovanie

- Očistený prístroj skladujte na suchom mieste mimo dosahu detí s teplotami do 45 °C. Náradie chráňte pred priamym slnečným žiarením, sálavými zdrojmi tepla, vysokou vlhkosťou a vniknutím vody.

## XII. Likvidácia odpadu



Nepoužitelný výrobok nevyhadzujte do zmesového odpadu, ale odovzdajte ho na ekologickú likvidáciu. Podľa smernice 2012/19 EÚ sa nesmie elektrické zariadenie vyhadzovať do zmesového odpadu, ale musíte ho odovzdať na ekologickú likvidáciu do zberu elektrozariadení.

Informácie o zberných miestach a podmienkach zberu dostanete na obecnom úrade. Obalové materiály vyhodte do príslušného kontajneru na triedený odpad.

## XIII. Záručná doba a podmienky

### ZÁRUČNÁ DOBA

Zodpovednosť za chyby (záruka) na Vami zakúpený výrobok platí 2 roky od dátumu zakúpenia podľa zákona. Pri splnení nižšie uvedených obchodných podmienok, ktoré sú v súlade s týmto zákonom, Vám výrobok bude bezplatne opravený.

### ZÁRUČNÉ PODMIENKY

- 1) Predávajúci je povinný spotrebiteľovi tovar predviesť (ak to jeho povaha umožňuje) a vystaviť doklad o zakúpení v súlade so zákonom. Všetky údaje v doklade o zakúpení musia byť vypísané nezmazateľným spôsobom v okamžiku predaja tovaru.
- 2) Už počas výberu tovaru dôkladne zvažte, aké funkcie a činnosti od výrobku požadujete. To, že výrobok nevyhovuje Vaším neskorším technickým nárokom, nie je dôvodom k jeho reklamácii.
- 3) Pre uplatnenie nároku na záručnú opravu musí byť tovar predaný s patričným dokladom o zakúpení.
- 4) Pre prijatie tovaru na reklamáciu mal by byť tovar, pokiaľ to bude možné, očistený a zabalený tak, aby počas prepravy nedošlo k poškodeniu (najlepšie v originálnom obale). Z dôvodu presnej diagnostiky poruchy a jej dôkladného odstránenia spolu s výrobkom zašlite aj jeho originálne príslušenstvo.
- 5) Servis nenesie zodpovednosť za tovar poškodený prepravcom.
- 6) Servis tiež nenesie zodpovednosť za zaslané príslušenstvo, ktoré nie je súčasťou základného vybavenia výrobku. Výnimku tvoria prípady, keď príslušenstvo nie je možné odstrániť z dôvodu poruchy výrobku.
- 7) Zodpovednosť za poruchy („záruka“) sa vzťahuje na skryté a viditeľné poruchy výrobku.
- 8) Záručnú opravu je oprávnený vykonávať výhradne autorizovaný servis značky Extol.
- 9) Výrobca zodpovedá za to, že výrobok bude mať po celú dobu zodpovednosti za poruchy vlastnosti a parametre uvedené v technických údajoch, pri dodržaní návodu na použitie.

- 10) Nárok na bezplatnú opravu zaniká v prípade, že:
  - a) výrobok nebol používaný a udržiavaný podľa návodu na obsluhu
  - b) bol prevedený zásah do konštrukcie stroja bez predchádzajúceho písomného povolenia vydaného firmou Madal Bal a.s. alebo autorizovaným servisom značky Extol.
  - c) výrobok bol používaný v iných podmienkach alebo na iné účely, než na ktoré bol určený
  - d) bola niektorá časť výrobku nahradená neoriginálnou súčasťou.
  - e) k poškodeniu výrobku alebo nadmernému opotrebovaniu došlo vinou nedostatočnej údržby.
  - f) výrobok havaroval, bol poškodený vyššou mocou či nedbalosťou užívateľa.
  - g) škody vzniknuté pôsobením vonkajších mechanických, teplotných či chemických vplyvov.
  - h) závady boli spôsobené nevhodným skladovaním alebo manipuláciou s výrobkom
  - i) výrobok bol používaný (pre daný typ výrobku) v agresívnom prostredí napr. prašnom, vlhkom.
  - j) výrobok bol použitý nad rámec prípustného zaťaženia.
  - k) bolo prevedené falšovanie dokladu o zakúpení alebo reklamačnej správy.
- 11) Zodpovednosť za poruchy sa nevzťahuje na bežné opotrebenie výrobku alebo na použitie výrobku na iné účely než na tie, na ktoré je určený.
- 12) Zodpovednosť za poruchy sa nevzťahuje na opotrebovanie výrobku, ktoré je prirodzené z dôvodu jeho bežného používania, napr. obrúsenie brúsnych kotúčov, nižšia kapacita akumulátora po dlhodobom používaní atď.
- 13) Poskytnutím záruky nie sú dotknuté práva kupujúceho, ktoré sa k zakúpeniu veci viažu podľa zvláštnych právnych predpisov.
- 14) Nie je možné uplatňovať nárok na bezplatnú opravu poruchy, na ktorú už bola predávajúcim poskytnutá zľava. Pokiaľ spotrebiteľ výrobok svojpomocne opraví, potom výrobca ani predávajúci nenesie zodpovednosť za prípadné poškodenie výrobku alebo zdravotné problémy z dôvodu neodbornej opravy alebo použitia neoriginálnych náhradných dielov.

### ZÁRUČNÝ A POZÁRUČNÝ SERVIS

Pre uplatnenie práva na záručnú opravu tovaru sa obráťte na obchodníka, u ktorého ste tovar zakúpili.

Pre opravu po uplynutí záruky sa tiež môžete obrátiť na náš autorizovaný servis.

Najbližšie servisné miesta nájdete na [www.extol.sk](http://www.extol.sk). V prípade, že budete potrebovať ďalšie informácie, poradíme Vám na: **Fax: +421 2 212 920 91 Tel.: +421 2 212 920 70 E-mail: servis@madalbal.sk**

## EÚ Vyhlásenie o zhode

Výrobca: Madal Bal a.s. • Bartošova 40/3 • CZ-760 01 Zlín • IČO: 49433717

vyhlasuje,

že následne označené zariadenia na základe svojej koncepcie a konštrukcie, rovnako ako na trh uvedené prevedenia, zodpovedajú príslušným bezpečnostným požiadavkám Európskej únie.

Pri nami neodsúhlasených zmenách na zariadení stráca toto vyhlásenie svoju platnosť.

Toto vyhlásenie sa vydáva na výhradnú zodpovednosť výrobcu.

Extol® Craft

Uhlová brúska 403114; 115 mm; 750 W

Uhlová brúska 403126; 125 mm; 900 W

Uhlová brúska 403127; 125 mm; 1200 W

bola navrhnutá a vyrobená v zhode s nasledujúcimi normami:

EN 60745-1:2009+A11:2010; EN 60745-2-3:2011+A2:13+A11:14+A12:14+A13:15;  
EN 55014-1:2006 +A1:2009+A2:2011;  
EN 55014-2:2015; EN 61000-3-2:2014; EN 61000-3-3:2013; EN 62321:2008

a harmonizačnými predpismi:

2006/42 ES

2011/65 EU

2014/30 EU

Kompletizáciu technickej dokumentácie 2006/42 ES vykonal Martin Šenkýř so sídlom na adrese výrobcu. Technická dokumentácia (2006/42 ES) je dostupná na adrese výrobcu.

Miesto a dátum vydania EÚ vyhlásenia o zhode: Zlín 5. 9. 2016

Osoba oprávnená vypracovaním EÚ vyhlásenia o zhode zastupujúcim výrobcu (podpis, meno, funkcia):

Martin Šenkýř

člen predstavenstva a.s. spoločnosti výrobcu



# GYÉMÁNT TÁRCSÁK HASZNÁLATA

Vágótárcsák												
	EXTOL INDUSTRIAL			EXTOL PREMIUM			long life					
	FastCut	ThinCut	GrabCut	Beton	Aszfalt	Turbo +	Turbo	Szegmens	Teli	Turbo	Szegmens	Teli
<b>tulajdonságok szerint</b>												
minőség	★★★	★★★	★★★	★★★	★★★	★★	★★	★★	★★	★★	★★	★★
száraz megmunkálás	igen	igen	igen	igen	igen	igen	igen	igen	igen	igen	igen	—
folyadék hűtés	igen	igen	—	igen	igen	igen	igen	—	igen	igen	—	igen
sebesség	★★★	★★★	★★★	★★★	★★★	★★	★★	★★	★★	★★	★★	★★
stabilitás	★★★	★★★	★★★	★★★	★★★	★★	★★	★★	★★	★★	★★	★★
<b>anyagok szerint</b>												
beton	★★★	*	★★★	★★★	★★★ <sup>(1)</sup>	★★★	★★★	★★★	*	★★★	★★★	*
vasbeton	★★★	—	★★	★★	—	★★	★★★	—	—	★★★	★★	—
tégla	★★	*	★★★	★★★	★★	★★	★★	★★	★★	★★	★★★	★★
fal, kő	★★	*	★★★	★★★	*	★★	★★	★★	★★	★★	★★★	★★
járólap, csempe	★★	★★★	*	*	—	★★	★★	—	★★★	★★	*	★★★
üveg, porcelán, kerámia	★★	★★★	—	—	—	—	—	—	★★★	—	—	★★★
márvány, pala	★★	★★	★★	—	—	*	*	*	★★	*	★★	★★
tetőcserép	★★	*	★★	*	*	★★	★★	★★	*	★★	★★	*
gránit	★★★	★★	★★★	★★	—	★★★	★★★	★★	★★	★★★	★★★	★★
homokkő	*	—	★★	★★★	*	★★	★★	★★	—	★★	★★	—
kvarc	*	*	*	—	—	★★	★★	*	*	★★	*	*
aszfalt	*	—	*	—	★★★	★★	★★	*	—	★★	*	—

Vágó tárcsák			Csiszoló tárcsák			
	EXTOL INDUSTRIAL		EXTOL PREMIUM			
	Turbo	Szegmens	Teli	Csiszoló	2-soros	1-soros
<b>tulajdonságok szerint</b>						
minőség	*	*	*	★★	★★	★★
száraz megmunkálás	igen	igen	—	igen	igen	igen
folyadék hűtés	igen	—	igen	igen	igen	igen
sebesség	*	*	*	★★★	★★★	★★★
stabilitás	*	*	*	★★★	★★★	★★★
<b>anyagok szerint</b>						
beton	★★★	★★★	*	★★★	★★★	★★★
vasbeton	★★	—	—	*	*	*
tégla	★★	★★	*	★★★	★★★	★★★
fal, kő	★★	★★	★★	★★★	★★★	★★★
járólap, csempe	★★	—	★★	★★	★★	★★
üveg, porcelán, kerámia	—	—	★★	—	—	—
márvány, pala	*	*	★★	★★	★★	★★
tetőcserép	★★	★★	*	*	*	*
gránit	★★	★★	★★	*	*	*
homokkő	★★	★★	—	★★★	★★★	★★★
kvarc	★★	*	*	—	—	—
aszfalt	★★	*	—	—	—	—

Használhatóság az adott anyagra:

★★★/ kitűnő

★★/ jó

\*/ használható

— / nem alkalmas

<sup>(1)</sup> Az Extol Industrial aszfalt-tárcsa esetében az információ friss (legfeljebb 4 hetes) betonra vonatkozik.

## GYÉMÁNT VÁGÓTÁRCSA TURBO THIN CUT száraz és nedves megmunkálás

Rend. szám	Leírás
8703041	115x22,2mm
8703042	125x22,2mm
8703045	230x22,2mm



## GYÉMÁNT VÁGÓTÁRCSA SZEGMENSES, ASZFALT száraz és nedves megmunkálás

Rend. szám	Leírás
8703091	300x25,4mm
8703092	350x25,4mm
8703093	400x25,4mm



## GYÉMÁNT VÁGÓTÁRCSA SZEGMENSES, BETON száraz és nedves megmunkálás

Rend. szám	Leírás
8703081	300x25,4mm
8703082	350x25,4mm
8703083	400x25,4mm



## GYÉMÁNT VÁGÓTÁRCSA TURBO FAST CUT száraz és nedves megmunkálás

Rend. szám	Leírás
8703051	115x22,2mm
8703052	125x22,2mm
8703053	150x22,2mm
8703055	230x22,2mm



## GYÉMÁNT VÁGÓTÁRCSA SZEGMENSES GRAB CUT száraz megmunkálás

Rend. szám	Leírás
8703031	115x22,2mm
8703032	125x22,2mm
8703033	150x22,2mm
8703035	230x22,2mm



## GYÉMÁNT VÁGÓTÁRCSA TURBO plus - száraz és nedves megmunkálás

Rend. szám	Leírás
8803031	115x22,2mm
8803032	125x22,2mm
8803033	150x22,2mm
8803034	180x22,2mm
8803035	230x22,2mm



## GYÉMÁNT VÁGÓTÁRCSA TURBO - száraz és nedves megmunkálás

Rend. szám	Leírás
108751	115x22,2mm
108752	125x22,2mm
108753	150x22,2mm
108754	180x22,2mm
108755	230x22,2mm



## GYÉMÁNT VÁGÓTÁRCSA SZEGMENSES - száraz megmunkálás

Rend. szám	Leírás
108711	115x22,2mm
108712	125x22,2mm
108713	150x22,2mm
108714	180x22,2mm
108715	230x22,2mm



## GYÉMÁNT VÁGÓTÁRCSA TELI - nedves megmunkálás

Rend. szám	Leírás
108731	115x22,2mm
108732	125x22,2mm
108733	150x22,2mm
108734	180x22,2mm
108735	230x22,2mm



## GYÉMÁNT VÁGÓTÁRCSA SZEGMENSES LONG LIFE - száraz megmunkálás

Rend. szám	Leírás
108911	115x22,2mm
108912	125x22,2mm
108913	150x22,2mm
108915	230x22,2mm



### GYÉMÁNT VÁGÓTÁRCSA

#### TELI LONG LIFE - nedves megmunkálás

Rend. szám	Leírás
108931	115x22,2mm
108932	125x22,2mm
108933	150x22,2mm



### GYÉMÁNT VÁGÓTÁRCSA

#### SZEGMENSES - száraz megmunkálás

Rend. szám	Leírás
108811	115x22,2mm
108812	125x22,2mm
108813	150x22,2mm
108814	180x22,2mm
108815	230x22,2mm



### GYÉMÁNT VÁGÓTÁRCSA

#### TURBO - száraz és nedves megmunkálás

Rend. szám	Leírás
108851	115x22,2mm
108852	125x22,2mm
108853	150x22,2mm
108855	230x22,2mm



### GYÉMÁNT CSISZOLÓTÁRCSA EGYSOROS

Rend. szám	Leírás
8803111	115x22,2mm, sg. 5 mm, szegmensek száma 8
8803112	125x22,2mm, sg. 5 mm, szegmensek száma 7
8803113	150x22,2mm, sg. 5 mm, szegmensek száma 12



### VÁGÓTÁRCSA, KÖHÖZ, 5 DB

Rend. szám	Leírás
108110	115x2,5x22,2mm
108120	125x2,5x22,2mm
108130	150x2,5x22,2mm



### GYÉMÁNT VÁGÓTÁRCSA

#### TURBO LONG LIFE - száraz és nedves megmunkálás

Rend. szám	Leírás
108951	115x22,2mm
108952	125x22,2mm
108953	150x22,2mm
108955	230x22,2mm



### GYÉMÁNT VÁGÓTÁRCSA TELI - nedves megmunkálás

Rend. szám	Leírás
108831	115x22,2mm
108832	125x22,2mm
108833	150x22,2mm
108835	230x22,2mm



### GYÉMÁNT CSISZOLÓTÁRCSA

Rend. szám	Leírás
8803100	100x22,2mm
8803101	115x22,2mm
8803102	125x22,2mm
8803103	150x22,2mm



### GYÉMÁNT CSISZOLÓTÁRCSA KÉTSOROS

Rend. szám	Leírás
8803121	115x22,2mm, sg. 5 mm, szegmensek száma 16
8803122	125x22,2mm, sg. 5 mm, szegmensek száma 14
8803123	150x22,2mm, sg. 5 mm, szegmensek száma 24



### VÁGÓTÁRCSA, ALUMÍNIUMHOZ

Rend. szám	Leírás
8808400	115x1,0x22,2mm
8808402	125x1,0x22,2mm



### VÁGÓTÁRCSA ACÉLHOZ / ROZSDAMENTES ACÉLHOZ

Rend. szám	Leírás
8808100	115x1,0x22,2mm
8808102	125x1,0x22,2mm
8808105	150x1,0x22,2mm
8808110	115x1,6x22,2mm
8808112	125x1,6x22,2mm
8808115	150x1,6x22,2mm
8808118	180x1,6x22,2mm
8808119	230x1,9x22,2mm
8808120	115x2,5x22,2mm
8808122	125x2,5x22,2mm
8808129	230x3,0x22,2mm



### ACÉLHOZ/ROZSDAMENTES ACÉLHOZ, ULTRA VÉkony

Rend. szám	Leírás
8808150	115x0,8x22,2mm
8808152	125x0,8x22,2mm

### VÁGÓTÁRCSA ACÉLHOZ / ROZSDA- MENTES ACÉLHOZ

Rend. szám	Leírás
8701000	115x1,0x22,2mm
8701002	125x1,0x22,2mm
8701005	150x1,0x22,2mm
8701010	115x1,5x22,2mm
8701012	125x1,5x22,2mm
8701015	150x1,6x22,2mm
8701018	180x1,6x22,2mm
8701019	230x1,6x22,2mm



### LAMELLÁS TÁRCSA, FERDE, KORUND

Rend. szám	Leírás
	<b>Ø 115 mm</b>
8803304	P40, 115mm
8803306	P60, 115mm
8803308	P80, 115mm
8803310	P100, 115mm
8803312	P120, 115mm
	<b>Ø 125 mm</b>
8803324	P40, 125mm
8803326	P60, 125mm
8803328	P80, 125mm
8803330	P100, 125mm
8803332	P120, 125mm
	<b>Ø 150 mm</b>
8803344	P40, 150mm
8803346	P60, 150mm
8803348	P80, 150mm

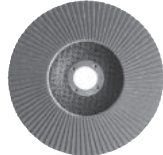

### VÁGÓTÁRCSA, FÉMEKHEZ, 5 DB

Rend. szám	Leírás
106901	115x1,0x22,2mm
106910	115x1,6x22,2mm
108010	115x2,5x22,2mm
106902	125x1,0x22,2mm
106920	125x1,6x22,2mm
108020	125x2,5x22,2mm
106930	150x1,6x22,2mm
108030	150x2,5x22,2mm
108040	180x2,5x22,2mm
106950	230x1,9x22,2mm
108050	230x2,5x22,2mm



### CSISZOLÓTÁRCSA, FÉMEKHEZ, 5 DB

Rend. szám	Leírás
108210	115x6,0x22,2mm
108220	125x6,0x22,2mm
108230	150x6,0x22,2mm
108250	230x6,0x22,2mm



### CSISZOLÓTÁRCSA, ACÉLHOZ

Rend. szám	Leírás
8808700	115x6,0x22,2mm
8808702	125x6,0x22,2mm
8808705	150x6,0x22,2mm
8808709	230x6,0x22,2mm



Rend. szám	Leírás
	<b>Ø 115 mm</b>
260004	P40, 115mm
260006	P60, 115mm
260008	P80, 115mm
260010	P100, 115mm
260012	P120, 115mm
	<b>Ø 125 mm</b>
260024	P40, 125mm
260026	P60, 125mm
260028	P80, 125mm
260030	P100, 125mm
260032	P120, 125mm
	<b>Ø 150 mm</b>
260044	P40, 150mm
260046	P60, 150mm
260048	P80, 150mm
260050	P100, 150mm
260052	P120, 150mm

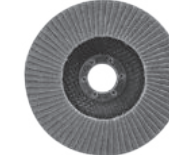

### CSÉSZE COPF-DRÓTTÁRCSA

Rend. szám	Leírás
17007	Ø 65mm, hullámos drót S 0,5mm, M14x2mm
17008	Ø 80mm, hullámos drót S 0,5mm, M14x2mm



### CSÉSZE COPF-DRÓTTÁRCSA

Rend. szám	Leírás
17010	Ø 100mm, hullámos drót S 0,5mm, M14x2mm



### TÁNYÉR COPF-DRÓTTÁRCSA

Rend. szám	Leírás
17012	Ø 100mm, hullámos drót S 0,5mm, M14x2mm



### CSÉSZE DRÓTTÁRCSA

Rend. szám	Leírás
17002	Ø 75mm, hullámos drót S 0,3mm, M14x2mm
17003	Ø 100mm, hullámos drót S 0,3mm, M14x2mm



### TÁNYÉR DRÓTTÁRCSA

Rend. szám	Leírás
17006	Ø 100mm, hullámos drót S 0,3mm, M14x2mm



### CSÉSZE COPF-DRÓTTÁRCSA

Rend. szám	Leírás
17009	Ø 80mm, drót S 0,5mm kétsoros, M14x2mm



### RADIÁLIS COPF-DRÓTTÁRCSA

Rend. szám	Leírás
17024	Ø 100mm, hullámos drót S 0,5mm, M14x2mm
17025	Ø 115mm, hullámos drót S 0,5mm, M14x2mm
17026	Ø 125mm, hullámos drót S 0,5mm, M14x2mm



### DRÓTKEFÉS TÁRCSÁK FORDULATSZÁMAI

Rend. szám	Maximális fordulatszám (RPM)
17007	12500
17008	12500
17010	7000
17012	11000
17002	12500
17003	8500
17006	12500
17009	12500
17024	12500
17025	12500
17026	12500

### FIBER CSISZOLÓ TÁNYÉR, M14



Rend. szám	Leírás
108550	Ø 125mm Max.12.500 1/perc



Rend. szám	Leírás
108551	Ø 125mm Max.12.500 1/perc



### CSISZOLÓPAPÍR TÁNYÉR, M14



Rend. szám	Leírás
108525	Ø 125mm Max.12.500 1/perc



Rend. szám	Leírás
108575	Ø 150mm Max.8.500 1/perc



## Bevezető

Tisztelt Vevő!

Köszönjük Önnek, hogy megvásárolta ezt a termékünket! A terméket az idevonatkozó európai előírásoknak megfelelően megbízhatósági, biztonsági és minőségi vizsgálatoknak vetettük alá.

Kérdéseivel forduljon a vevőszolgálatunkhoz és a tanácsadó központunkhoz:

**www.extol.hu Fax: (1) 297-1270 Tel: (1) 297-1277**

**Gyártó:** Madal Bal a. s., Průmyslová zóna Příkladky 244, 760 01 Zlín Cseh Köztársaság

**Forgalmazó:** Madal Bal Kft., 1173 Budapest, Régvám köz 2. (Magyarország)

**Kiadás dátuma:** 5. 9. 2016

## I. Rendeltetés

A sarokcsiszolókkal építőipari anyagokat, fémekeket (pl. hegesztési varratokat stb.), és egyéb anyagokat lehet száraz állapotban (víz nélkül) csiszolni, vágni vagy drótkéfével tisztítani (megfelelő szerszámok használatával). Sarokcsiszolóban használható - M14-es menettel rendelkező - drótkéfék tárcsákkal rozsdát, patinát, festéket stb. lehet eltávolítani a fém felületekről. A sarokcsiszolóval nem lehet téglát, gipszkarton vagy hasonló anyagokból készült falakba hornyokat megmunkálni, illetve a gépet nem lehet nagyon poros munkahelyen használni (a gépbe került por a sarokcsiszoló meghibásodását okozhatja).

Kő anyagok megmunkálása során a poros levegőt hatékony módon el kell szívni, hogy a por a gép szellőző nyílásain keresztül ne kerüljön a gép belsejébe. M14-es menettel ellátott menesztő tányér segítségével a sarokcsiszolót csiszoló-papíros csiszolóhoz is lehet használni.

A tárcsa védőburkolat gyorsrögzítő rendszerrel van ellátva, így a védőburkolat felszerelése vagy beállítása szerszám nélkül végrehajtható.

A Craft kedvező áru kategóriába tartozó sarokcsiszolókat otthoni használatra, ezermestereknek kínáljuk. A Craft kategóriába tartozó sarokcsiszolók mindennapos munkákhoz, ipari vagy iparosi tevékenységekhez nem használhatók.

## II. Műszaki adatok

Sarokcsiszoló típuszáma	Tárcsaátmérő	Fordulatszám (1/perc)	Teljesítmény-felvétel (W)	Tömeg	Segédfogantyú menet
403114	115 mm	11 000	750	1,5 kg	M8
403126	125 mm	11 000	900	1,8 kg	M8
403127	125 mm	11 000	1200	2,1 kg	M8

1. táblázat



## AZ ÖSSZES CSISZOLÓNÁL KÖZÖS MŰSZAKI ADATOK

Tápfeszültség/frekvencia	220-240 V~50 Hz
Tárcsák befogó középátmérője	22,2 mm
Orsómenet	M14
Védettségi	IP20
Kettős szigetelés	igen

## AKUSZTIKUS NYOMÁS ÉS TELJESÍTMÉNY, VALAMINT REZGÉSÉRTÉK

Sarokcsiszoló típuszáma	Akusztiikus nyomás Lp(A); dB(A); K pontatlanság	Akusztiikus teljesítmény L <sub>WA</sub> (dB(A); K pontatlanság)	Rezgésérték a <sub>h,AG</sub> (m/s <sup>2</sup> ); K pontatlanság
403114	86,5±3	97,5±3	8,53±1,5
403126	87,5±3	98,5±3	7,41±1,5
403127	87,5±3	98,5±3	7,41±1,5

2. táblázat

Az akusztiikus nyomás és teljesítmény, valamint a rezgés értékeit az EN 60745-1 és az EN 60745-2-3. szabvány követelményei szerint mértük meg.

- A tényleges rezgésérték a végzett tevékenységtől függ.
- A készülék feltüntetett rezgésértékét az EN 60745 szabvány szerint mértük meg, ezért ezt a rezgésértéket fel lehet használni a kéziszerszám által kibocsátott rezgés hatásainak a kiértékeléséhez.
- A rezgésterhelés pontos meghatározásához figyelembe kell venni azokat az időket is, amikor a készülék ki van kapcsolva, vagy amikor be van kapcsolva, de nincs használva. Határozzon meg a készüléket kezelő személy rezgésterhelés elleni védelme érdekében kiegészítő intézkedéseket: készülék karbantartása, szerszámok használata, munkaszervezés stb.
- Az akusztiikus nyomás mértéke meghaladja a 85 dB(A) értéket, ezért a sarokcsiszoló használata közben használjon fülvédőt.

## III. A készülék részei és működtető elemei

Az ábrán a 403127 sarokcsiszoló látható.

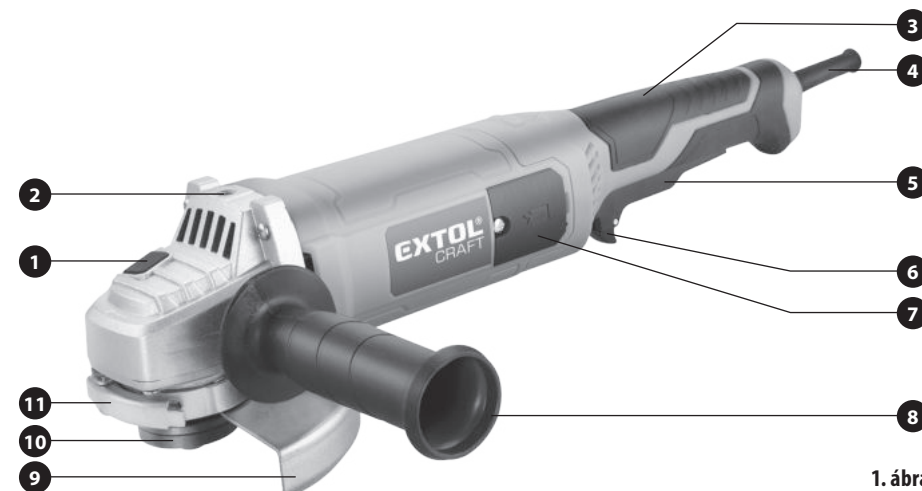

1. ábra

### 1. ábra. Tételszámok és megnevezések

1. Orsó rögzítő gomb (a betétszerszám felszereléséhez vagy cseréjéhez)
2. Felső menet a kiegészítő fogantyú felerősítéséhez (pl. sík felületek csiszolásához)
3. Fő markolat
4. Hálózati vezeték
5. Működtető kapcsoló (bekapcsolt állapotban nem rögzíthető)
6. Biztonsági gomb (védelem a véletlen indítás ellen)
7. Szénkefe tartó fedél (szénkefék egyszerű cseréjéhez)
8. Kiegészítő fogantyú
9. Tárcsa védőburkolat, gyorsrögzítő karral
10. Menetes orsó, rögzítő anyával tárcsa rögzítéséhez
11. Gyorsrögzítő kar a védőburkolat rögzítéséhez és oldásához



- Az azonos kivitelű 403114 és a 403126 típusú sarokcsiszolókon a rögzíthető működtető kapcsoló a készülék oldalán található. Fenntartjuk a jogot a sarokcsiszoló kivitelének előzetes bejelentés nélküli megváltoztatására.



403114 és 403126 típus

2. ábra

## IV. Üzembe helyezés előtt

### ⚠ FIGYELMEZTETÉS!

A termék használatba vétele előtt a jelen útmutatót olvassa el, és azt a termék közelében tárolja, hogy más felhasználók is el tudják olvasni. Amennyiben a terméket eladja vagy kölcsönadja, akkor a termékkel együtt a jelen használati útmutatót is adja át. A használati útmutatót védje meg a sérülésektől. A gyártó nem vállal felelősséget a termék rendeltetésétől vagy a használati útmutatótól eltérő használata miatt bekövetkező károkért. A készülék első bekapcsolása előtt ismerkedjen meg alaposan a működtető elemek és a tartozékok használatával, a készülék gyors kikapcsolásával (veszély esetén). A használatba vétel előtt mindig ellenőrizze le a csavarkötések meghúzását, a készülék, a szerszámok, a védelmet biztosító tartozékok és a hálózati vezeték sérülésmentességét (a szigetelésen nem lehet sérülés). A repedezett vagy felhólyagosított hálózati vezeték is hibának számít. Amennyiben sérülést észlel, akkor a készüléket ne kapcsolja be. A készüléket Extol® márkaszervízben javíttassa meg (lásd a karbantartás és szerviz fejezetet).

• Bármilyen beállítási munka, szerszámcseré, karbantartás vagy tisztítás előtt a csiszológép hálózati vezetékét húzza ki az elektromos aljzatból.

### A KIEGÉSZÍTŐ FOGANTYÚ FELSZERELÉSE

### ⚠ FIGYELMEZTETÉS!

A biztonságos géphasználat érdekében a kiegészítő fogantyút szerelje fel a gépre.

• A kiegészítő fogantyút a készülék jobb vagy bal oldalára szerelje fel (attól függően, hogy Ön jobb- vagy balkezes-e). Amennyiben a sarokcsiszolóba lamellás tárcsát, menesztő tányért (csiszolópapírral való munkához) fog be, vagy sík felületet csiszol, akkor a kiegészítő fogantyút a készülék felső részén található menetbe (ha van ilyen menet a gépen) fogja be.



### A VÉDŐBURKOLAT FELSZERELÉSE ÉS BEÁLLÍTÁSA

- Amennyiben a védőburkolat nincs felszerelve a készülékre, akkor azt az alábbiak szerint szerelje fel (lásd a „III. A készülék részei és működtető elemei” fejezetben az 1. ábrát).
- A csiszológépet megfelelő módon felszerelt és rögzített védőburkolat nélkül ne használja.

### ⚠ FIGYELMEZTETÉS!

- A csiszológép használatba vétele előtt mindig ellenőrizze le a védőburkolat megfelelő felszerelését, beállítását és rögzítését (ellenkező esetben a védőburkolat nem tudja ellátni a védelmi funkcióját). A védőburkolat bilincseiben található kiálló részt a csiszológép nyakrészén található horonyba kell beültetni, ellenkező esetben a védőburkolat nem lesz védve a tengelyirányú elmozdulások ellen (pl. a tárcsa szétrobbanása esetén). A védőburkolat megvédi a kéziszerszám használóját a tárcsa véletlen megérintésétől, az elrepülő forgácsoktól és szikráktól (amelyek a munkaruha gyulladását is okozhatják), illetve a tárcsa szétrobbanása vagy megrepedése esetén az elrepülő tárcsadaraboktól.

1. **Hajtsa fel a gyorsrögzítő kart, a védőburkolatot tegye a csiszológép nyakára, majd a védőburkolatot állítsa be a 3. ábrán látható helyzetek egyikébe, attól függően, hogy a csiszológépet milyen helyzetben kívánja használni. A védőburkolatot úgy állítsa be, hogy az minél jobb védje a gép használóját, tehát minél kisebb rész legyen látható a felhasználó felé álló védtelen tárcsából, továbbá a védőburkolat bilincseiben található kiálló részt a csiszológép nyakrészén található horonyba ültesse be. Ehhez a védőburkolatot tengelyirányban mozdítsa el a gép nyakrészén. A csiszológép használatba vétele előtt mindig ellenőrizze le a védőburkolat megfelelő felszerelését, beállítását és rögzítését (akkor is, ha a védőburkolat már a vásárláskor a fel volt szerelve a gép nyakára).**

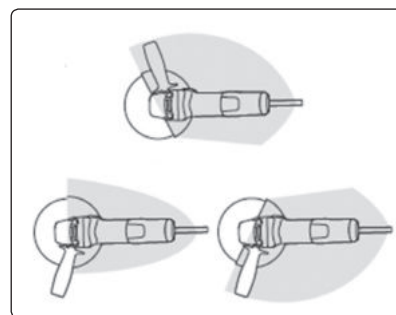

3. ábra, A védőburkolat beállítása a megmunkálás helyzetétől függően.

2. **A gyorsrögzítő kart hajtsa le, ezzel a védőburkolat rögzül a csiszológépen.**
3. **A védőburkolat biztosításához imbuszkulccsal húzza meg a csavart.**
4. **A kezével próbálja meg elfordítani és elmozdítani a védőburkolat (akkor jó a rögzítés, ha nem tudja megmozdítani).**

Megjegyzés

- Amennyiben a csavart meghúzta a védőburkolat biztosabb rögzítése érdekében, akkor a gyorsrögzítő kar felhajtása előtt ezt a csavart ki kell lazítani (ellenkező esetben a kar nehéz felhajtani).

### TÁRCSA KIVÁLASZTÁSA

- A gépbe csak az adott sarokcsiszolóba megfelelő tárcsákat szabad befogni. A tárcsa megengedett fordulatszáma nem lehet kisebb, mint a csiszoló legnagyobb (üresjárat) fordulatszáma. A gépbe a műszaki paramétereknél megadott méretektől eltérő tárcsákat befogni tilos! Továbbá a gépbe ne fogjon be ismeretlen eredetű, vagy folyadékűtést igénylő tárcsákat. A sarokcsiszolóval csak száraz csiszolási és vágási műveleteket szabad végrehajtani!

➔ **Fémek fűrészeléséhez és vágásához csak ragasztott vágótárcsákat használjon. A használatba vétel előtt ellenőrizze le a tárcsa gyártási idejét (a tárcsán fel van tüntetve). A vágótárcsa ragasztóanyagának az élettartama véges, a régi vágótárcsa munka közben szétrobbanhat.**



A. ábra. Extol® Industrial és Extol® Premium ragasztott tárcsák.

➔ **Kő, járólapp, üveg, tetőfedő anyagok stb. fűrészeléséhez használjon gyémánt vágótárcsát (száraz megmunkálás).**

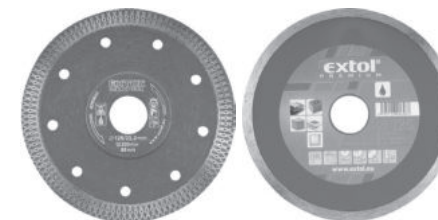

B. ábra. Extol® Industrial és Extol® Premium gyémánt tárcsák.

➔ **Gránit, üvegbeton, beton stb. csiszolásához használjon gyémánt csiszoló tárcsákat.**

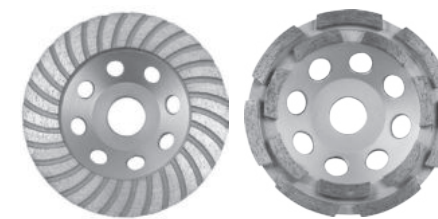

C. ábra. Extol® Premium gyémánt tárcsa lapos felületek csiszolásához.

➔ **Profilok csiszolásához, hegesztési varratok csiszolásához élettöréshez és sorjátlanításhoz, festékek és tömítőanyagok eltávolításához stb. olyan tárcsákat használjon, amelyeknél a csiszolóanyag a hordozó felületre van szórva.**

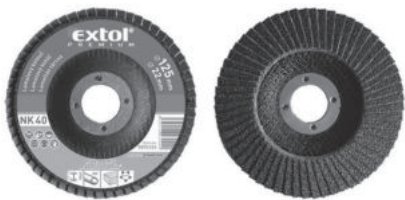

D. ábra. Extol® Premium lamellás tárcsa.

➔ Fa megmunkálásához, alakcsiszoláshoz, nagy mennyiségű anyag eltávolításához, lekerekítéshez, kéreg eltávolításához stb. használjon ráspoly tárcsát.



E. ábra. Extol® Craft faraspoly tárcsa, Ø 125 mm (rend. szám: 10800)

➔ Rozsda, patina, festék stb. eltávolításához használjon dróttárcsákat (M 14-es belső menettel). A dróttárcsa megengedett maximális fordulatszáma nem lehet kisebb, mint a csiszológép legnagyobb (üresjárat) fordulatszáma, ellenkező esetben a dróttárcsából a szálak elrepülhetnek és sérülést okozhatnak! Kís átmérőjű dróttárcsákat használjon, hogy a gép ne legyen túlterhelve.



F. ábra. Extol® Craft csésze dróttárcsa és radiális copf-dróttárcsa

#### A TÁRCSA FELERŐSÍTÉSE/CSERÉJE

##### ⚠ FIGYELMEZTETÉS!

- A tárcsák rögzítéséhez kizárólag csak a géphez mellékelt anyát használja. Az anya legyen ép és deformációmentes. Ellenkező esetben nem biztosított a tárcsa biztonságos rögzítése.

1. A főorsóra tegye rá a belső menesztő alátétet (4A. vagy 4B. ábra 2. tétel), ügyeljen arra, hogy az beleüljön a főorsó (4A. vagy 4B. ábra 1. tétel) kivágásába és a főorsóval együtt forogjon.

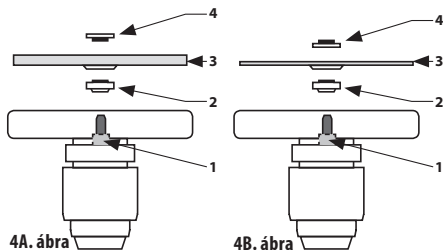

2. A főorsóra helyezze fel a tárcsát (4A. vagy 4B. ábra 3. tétel).
3. A főorsó menetére csavarozza rá a tárcsarögzítő anyát (4A. vagy 4B. ábra 4. tétel). Vastagabb tárcsák esetében a tárcsarögzítő anyát (4A. ábra 4. tétel) a kiálló peremmel befelé csavarozza fel. Vékonyabb tárcsák esetében a tárcsarögzítő anyát (4B. ábra 4. tétel) a kiálló peremmel kifelé csavarozza fel.

4. Nyomja meg az orsóblokkoló gombot, és a főorsót addig forgassa, amíg az le nem blokkol.
5. A tárcsarögzítő anyát jól húzza meg a géphez mellékelt kulccsal.
6. Leblokkolt főorsó mellett ellenőrizze le, hogy a tárcsa rögzítése megfelelő-e (nehogy a munka közben az anya lelazuljon és a tárcsa elrepüljön).
7. Engedje fel az orsóblokkoló gombot (1. ábra 1. tétel).

#### A TÁRCSA LESZERELÉSE

1. Az orsó rögzítéséhez nyomja meg az orsórögzítő gombot.
2. A tárcsarögzítő anyát lazítsa meg a géphez mellékelt kulccsal, majd húzza le a tárcsát a főorsóról.

## V. Be- és kikapcsolás, kapcsoló rögzítése bekapcsolt állapotban

- A készülék elektromos hálózathoz való csatlakoztatása előtt ellenőrizze le, hogy a hálózati feszültség megfelel-e a készülék típuscímkéjén feltüntetett tápfeszültségnek. A készüléket 220-240 V-os és 50 Hz-es feszültségről lehet üzemeltetni.

### BEKAPCSOLÁS, KAPCSOLÓ RÖGZÍTÉSE BEKAPCSOLT ÁLLAPOTBAN (5. ÁBRA)

- ➔ A sarokcsiszolót két kézzel fogja meg (a házon és a kiegészítő fogantyún), majd a hüvelykujával nyomja előre a működtető kapcsolót „I” helyzetbe (1. lépés).
- Ha a géppel folyamatosan kíván dolgozni, akkor a működtető kapcsolót „I” helyzetben (bekapcsolt gép) nyomja felfelé (2. lépés). Ezt követően a működtető kapcsolót elengedheti.

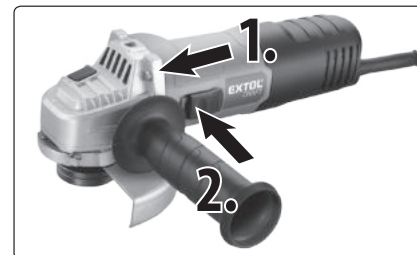

5. ábra. Bekapcsolás (1. lépés); rögzítés (2. lépés)

- A bekapcsolt állapotban rögzített működtető kapcsoló kikapcsolásához nyomja meg a kapcsoló hátsó részét, a kapcsoló rögzítése kiold.
- A kapcsolórögzítő funkció bekapcsolása előtt próbálja ki a be- és kikapcsolási folyamatot, hogy vész helyzetben azonnal reagálni tudjon a kapcsoló lekapcsolásával.

##### ⚠ FIGYELMEZTETÉS!

- A 403114 és a 403126 típusú csiszolóknál a működtető kapcsoló „bekapcsolt” állapotban rögzíthető. Amennyiben a csiszoló használata közben (bekapcsolt állapotban rögzített működtető kapcsoló mellett) áramszünet következik be, akkor az áramellátás helyreállítása után (biztonsági okokból), a működtető kapcsolót előbb kikapcsolt állapotba kell kapcsolni, és a gépet újból be kell kapcsolni. A gép csak így indítható el újból.

- A 403127 típusú gépnél, amelyen a működtető kapcsoló a fogantyú alatt található, a véletlen bekapcsolás ellen védő kapcsoló rögzítés reteszt előbb nyomja előre, majd a működtető kapcsolót nyomja be (lásd a 6. ábrát). Ezen a gépen nincs olyan retesz, amely a bekapcsolt működtető kapcsolót rögzítené, mivel ennek a kapcsolótípusnak a benyomva tartása nem fásasztó.

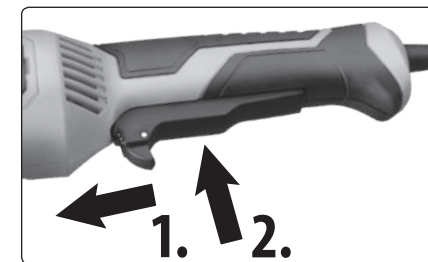

6. ábra. Oldás (1. lépés); bekapcsolás (2. lépés)

##### ⚠ FIGYELMEZTETÉS!

- Ha a megmunkálás során szokatlan jelenséget észlel: zaj, rezgés stb. akkor a készüléket azonnal kapcsolja le, a hálózati vezetékét húzza ki az elektromos aljzathoz és próbálja megállapítani a jelenség okát. Amennyiben a jelenség a készülék hibájára utal, akkor a készüléket az Extol® márkaszervizben javíttassa meg (a szervizek jegyzékét az útmutató elején feltüntetett honlapunkon találja meg). A készülék javítását az eladó üzletben vagy a márkaszervizben rendelje meg.

#### KIKAPCSOLÁS

- ➔ A kikapcsoláshoz a működtető kapcsolót engedje el.
- Ha a működtető kapcsoló rögzítve van, akkor a működtető kapcsolót előbb a végén nyomja meg (a rögzítés kiold), majd engedje el.
- A kapcsolórögzítő funkció bekapcsolása előtt, feszültségmentes gépen próbálja ki a be- és kikapcsolási műveletet, hogy vész helyzetben azonnal reagálni tudjon a csiszológép kikapcsolásával.

##### ⚠ FIGYELMEZTETÉS!

- A különböző csiszolási munkák közben tartsa be a lenti biztonsági előírásokat. A következő ábrán a drótkéfe helyes és helytelen használata látható.



## KEFÉLÉS

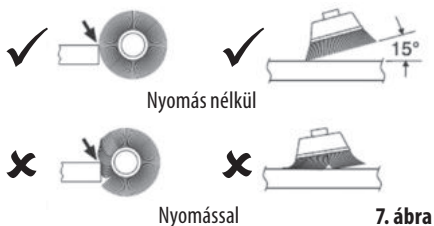

7. ábra

A munka jellegétől függően használjon arcvédő maszkot vagy védőszemüveget. A szemvédőnek biztonságosan kell védeni a szemet a megmunkálás közben keletkező szemcsékkel szemben. Ha hosszú ideig ki van téve erős zaj hatásának, akkor elveszítheti a hallását.



- A gépbe csak az adott sarokcsiszoló műszaki paramétereinek megfelelő átmérőjű tárcsákat szabad befogni (amely biztonságosan elfér a védőburkolat alatt).

A tartozék felszerelhetősége még nem jelenti azt, hogy az biztonságosan üzemeltethető a gépen.

- A gép csak száraz megmunkálásokhoz használható. A csiszolási és vágási munkákhoz hűtőfolyadékot használni tilos. A gépbe került hűtőfolyadék áramütést okozhat.



- A csiszológépet védőburkolat (1. ábra 9. tétel) nélkül ne használja.

- Amikor a gépet az elektromos hálózathoz csatlakoztatja, a működtető kapcsolóhoz ne érjen hozzá (a kapcsoló legyen kikapcsolva).

- A nagyméretű lapokat a vágás megkezdése előtt megfelelő módon támassza alá és fogja be.

A nagyméretű lapok a saját súlyuk hatására meggörbülnek. A nagyobb lapokat és lemezeket a vágási él közelében, vagy a megmunkálási él és szélek mellett, lehetőleg két oldalról kell megtámasztani és rögzíteni.

- Munka közben álljon stabilan a lábán és a csiszológépet két kézzel erősen fogja meg. Csak így tud uralkodni a beékelődés vagy leblokkolás miatt keletkező ellenérők felett. A csiszológépet ne használja a kiegészítő fogantyú nélkül. A kezelő személy megfelelő óvatossági intézkedésekkel uralkodni tud a visszarúgási és reakcióerők felett.



8. ábra

- Előzze meg a csiszológép túlterhelését. Munka közben gyakran tartson szünetet.

- Amennyiben a gépet nem használja, a hálózati vezetékét húzza ki az aljzatból.

- Ha a gép áramkimaradás miatt kapcsol le, akkor a működtető kapcsolót kapcsolja le, és a hálózati vezetékét húzza ki az aljzatból.

- Munka közben figyeljen a kéziszerszám megfelelő és akadálymentes működésére.

Ha abból furcsa hang hallatszik vagy a gép nem működik folyamatosan, akkor a kéziszerszámot azonnal kapcsolja le és állapítsa meg a hiba okát. Ha a problémát nem tudja megszüntetni (a gép megbontása nélkül), akkor forduljon az Extol márkaszervizhez. A szervizek jegyzékét a használati útmutató elején feltüntetett honlapunkon találja meg.

- A vágótárcsa oldalrészét csiszolásra nem szabad használni.

A vágótárcsának csak a kerületét szabad megmunkáláshoz használni (merőlegesen az anyagba mártva). A tárcsa oldalára kifejtett nyomás a tárcsa szétrobbanásához vezethet.

A vágótárcsa csiszolásra (felületek megmunkálásához) nem használható. A vágótárcsával csak a műszaki adatok között megadott anyagokat szabad vágni (a tárcsát merőlegesen az anyagba mártva).

Ellenkező esetben a tárcsa szétrobbanhat vagy beékelődés miatt gépvisszarúgást okozhat (illetve veszélyesen ugrál a felületen).



## VI. Biztonsági utasítások a csiszológép használatához

- A gépet gyermekek, magatehetetlen vagy szellemileg fogyatékos személyek nem használhatják. A gépet csak olyan személy üzemeltetheti, aki elolvasta és megértette a használati útmutatót és a készülék használatáért felelősséget vállal. Ügyeljen arra, hogy a géppel gyerekek ne játszanak.

- A sarokcsiszolót polírozásához ne használja.

- Bizonyos fém, műanyag vagy egyéb anyagok vágása, csiszolása vagy tisztítása közben mérgező, vagy egészségre káros porok és anyagok szabadulhatnak fel. Az ilyen por belégzése károsíthatja a gépet kezelő, vagy a közelben tartózkodók egészségét! Ilyen anyagok megmunkálása során viseljen megfelelően zárt védőruhát és használjon porszűrő maszkot vagy arcvédő pajzsot. Az adott anyaggal szemben védő egyéni védőfelszerelésekről munkavédelmi szaküzletben adnak pontos tájékoztatást. Hagyományos és nem veszélyes anyagok megmunkálása közben használjon P2-es szűrési osztályba sorolt porszűrő maszkot. Ha lehetséges, akkor a munkát olyan helyen végezze, ahol a keletkezett port elszívó berendezés hatékony módon el tudja szívni.



- Amennyiben célszerű, viseljen védőszemüveget, zajtompító fülvédőt, védőkesztyűt vagy munkakötényt, amely távol tartja a csiszolószerszám- és anyagrészeket.

- A csiszológépet ne használja a rendeltetésétől eltérő célokra. A gépet más jellegű használatához átalakítani tilos.

- Amennyiben a csiszológép valamelyik működtető eleme rosszul működik vagy meghibásodott, például a működtető kapcsoló nem tér vissza alap helyzetbe, akkor a csiszológépet biztonsági okokból ne használja. Forduljon az Extol márkaszervizhez. A szervizek jegyzékét a használati útmutató elején feltüntetett honlapunkon találja meg.

- A működő csiszológépen az orsóblokkoló gombot ne nyomja be.

- A csiszolót robbanásveszélyes környezetben, vagy gyúlékony anyagok közelében használni tilos. A szikrák robbanást vagy tüzet okozhatnak.

- Ne használjon olyan betétszámokat, amelyek alkalmazásához folyékony hűtőanyagra van szükség.

Víz, vagy más hűtőfolyadék használata balesethez vagy akár halálos áramütéshez is vezethet.

## VII. Általános biztonsági előírások az elektromos kéziszerszámokhoz

### FIGYELMEZTETÉS!

A jelen kéziszerszámhoz mellékelt használati útmutatót, biztonsági előírásokat és egyéb utasításokat olvassa el. Az alábbi biztonsági és használati utasítások be nem tartása áramütéshez, tűzhez és/vagy súlyos személyi sérüléshez vezethet.

- A használati útmutatót és az egyéb előírásokat őrizze meg, hogy később is el tudja olvasni.

A következő figyelmeztető utasításokban szereplő „elektromos kéziszerszám” kifejezés alatt hálózati vezetéken keresztül az elektromos hálózatról, vagy akkumulátorról táplált (elektromos hálózattól független) elektromos kéziszerszámot kell érteni.

## 1) BIZTONSÁGOS MUNKAKÖRNYEZET

- a) **A munkahelyet tartsa tisztán és biztosítsa a megfelelő világítást.** *A rendetlen és rosszul megvilágított munkahely baleset forrása lehet.*
- b) **Az elektromos kéziszerszámmal ne dolgozzon robbanásveszélyes helyen (gyúlékony folyadékok és gázok közelében, vagy poros levegőjű helyen).** *Az elektromos szerszámban keletkező szikrák a port vagy a robbanásveszélyes anyagokat berobbanthatják.*
- c) **Az elektromos kéziszerszám használata közben a gyerekeket és az illetéktelen személyeket tartsa távol a munkahelytől.** *Ha megzavarják a munkájában, akkor elvesztheti az uralmát az elektromos kéziszerszám felett.*

## 2) ELEKTROMOS BIZTONSÁG

- a) **A csatlakozódugót csak a dugónak megfelelő hálózati aljzathoz csatlakoztassa.** *A csatlakozódugót átalakítani tilos. A földelés csatlakozódugót csak közvetlenül a földeléshez szabad csatlakoztatni (elágazó használata tilos).* *Az áramütések elkerülése érdekében csak sértetlen csatlakozódugóval, és a dugónak megfelelő aljzatról üzemeltesse a kéziszerszámot.*
- b) **Ügyeljen arra, hogy a teste ne érjen hozzá földelt tárgyakhoz (fűtőcsövekhez, radiátorhoz, tűzhelyhez, hűtőszekrényhez stb.).** *Amennyiben a teste le van földelve, nagyobb az áramütés kockázata.*
- c) **Az elektromos kéziszerszámot ne tegye ki eső vagy nedvesség hatásának.** *Az elektromos kéziszerszámba kerülő víz növeli az áramütés kockázatát.*
- d) **A hálózati vezeték csak a rendeltetésének megfelelő célokra használja.** *Az elektromos kéziszerszámot ne húzza és ne szállítsa a hálózati vezetékénél megfogva. A hálózati csatlakozódugót tilos a vezetékénél fogva kihúzni a fali aljzathoz, ehhez a művelethez a csatlakozódugót fogja meg. A hálózati vezeték tartsa kellő távolságra a forró alkatrészekről, olajos tárgyaktól és éles sarkoktól, valamint a gép mozgó részeitől.* *A sérült vagy összetekeredett hálózati vezeték balesetet okozhat.*

e) **A szabadban végzett munkákhoz csak hibátlan, és szabadban való munkákra alkalmas hosszabbítót használjon az elektromos kéziszerszámhoz.** *A szabadtéri használatra készült hosszabbító alkalmazásával csökkentheti az áramütés kockázatát.*

f) **Amennyiben az elektromos kéziszerszámot nedves, vizes helyen használja, akkor azt áram-védőkapcsolóval (RCD) védett hálózati aljzathoz csatlakoztassa.** *Az áram-védőkapcsoló (RCD) használata csökkenti az áramütés kockázatát.*

*Az áram-védőkapcsoló (RCD) kifejezéssel azonos jelentésű a „hibaáram védőkapcsoló (GFCI)” vagy a „földzárlat megszakító (ELCB)” is.*

## 3) SZEMÉLYI BIZTONSÁG

- a) **Az elektromos kéziszerszám használata közben legyen figyelmes, jól gondolja át mit fog csinálni, koncentráljon a munkára, a cselekedeteit pedig józan megfontolások vezéreljék.** *Az elektromos készüléket ne használja ha fáradt, alkoholt vagy kábítószer fogyasztott, vagy gyógyszerek hatása alatt áll.* *Az elektromos kéziszerszám használata közbeni pillanatnyi figyelmetlenség komoly balesetek forrása lehet.*
- b) **Használjon egyéni védőeszközöket.** *Munka közben mindig viseljen védőszemüveget.* *Az elektromos kéziszerszám jellegétől függő munkavédelmi eszközök (például légszűrő maszk, csúszásgátló védőcipő, fejtámasz sisak, fülvédő stb.) előírás szerinti használatával csökkentheti a baleseti kockázatokat.*
- c) **Előzze meg a véletlen gépindításokat.** *Az elektromos kéziszerszám mozgatása és szállítása során a hálózati vezeték húzza ki az aljzathoz, az ujját pedig vegye le a főkapcsolóról. Ez érvényes arra az esetre is, ha a kéziszerszámba akkumulátort szerel be.* *Ha az elektromos kéziszerszám mozgásakor az ujját a főkapcsolón marad, akkor a gép véletlenül elindulhat, aminek súlyos sérülés lehet a következménye.*
- d) **Az elektromos kéziszerszám bekapcsolása előtt abból távolítsa el a beállításához szükséges szerszámokat és kulcsokat.** *A forgó géprészben maradt kulcs vagy más tárgy súlyos balesetet okozhat.*

e) **Csak biztonságosan elérhető távolságban dolgozzon a géppel.** *Munka közben álljon stabilan és biztonságosan a lábán.* *Igy bármilyen körülmények között megőrizheti uralmát a gép felett.*

f) **Viseljen megfelelő munkaruhát.** *Forgó gépek használata esetén ékszereket, laza ruhát viselni tilos. Ügyeljen arra, hogy a haja, a ruhája, vagy a kesztyűje ne kerülhessen a forgó alkatrészek közelébe.* *A laza ruhát, a lógó ékszereket, vagy a hosszú hajat a gép forgó alkatrészei elkapathatják.*

g) **Amennyiben a géphez lehet forgácsgyűjtőt, vagy por- és forgácselzívót csatlakoztatni, akkor ezt megfelelően csatlakoztassa az elektromos kéziszerszámhoz.** *Az elszívó és forgácsgyűjtő alkalmazásával védekezhet a por okozta kockázatokkal szemben.*

h) **A készülék gyakori használata nem jelenti azt, hogy elhanyagolhatja a biztonságos használat előírásait, a rutinszerű és figyelmen kívül hagyott munka súlyos balesetek előidézője lehet.** *A figyelmetlenség egy pillanat alatt is okozhat súlyos balesetet.*

## 4) AZ ELEKTROMOS KÉZISZERSZÁM HASZNÁLATA ÉS KARBANTARTÁSA

- a) **Az elektromos kéziszerszámot ne terhelje túl.** *A munka jellegének megfelelő elektromos kéziszerszámot használjon.* *A megfelelően kiválasztott elektromos kéziszerszám biztosítja a rendeltetésének megfelelő biztonságot és hatékonyságot.*
- b) **A meghibásodott főkapcsolójú elektromos kéziszerszámot ne használja.** *A hibás főkapcsolóval rendelkező elektromos kéziszerszám használata veszélyes, a készüléket meg kell javíttatni.*
- c) **Beállítás, tartozékcsere, karbantartás, vagy a kéziszerszám lehelyezése előtt az elektromos kéziszerszám csatlakozódugóját húzza ki a fali aljzathoz (illetve vegye ki az akkumulátort, ha az kivehető).** *Ezzel megakadályozhatja a véletlen gépindítást az ilyen jellegű munkák végrehajtása közben.*

d) **A használaton kívüli elektromos kéziszerszámot gyerekektől, valamint a használati utasítást nem ismerő személyektől elzárva tárolja, és ezeknek ne engedje a kéziszerszám használatát sem.** *Az elektromos kéziszerszám hozzá nem értő kezekben veszélyes lehet.*

e) **Az elektromos kéziszerszámot és tartozékait karban kell tartani.** *Az elektromos kéziszerszámot, a működtető és mozgó részeit, a burkolatokat és a védelmi elemeket a használatba vétel előtt ellenőrizze le. Sérült, repedt, vagy rosszul beállított és szabályszerű működést zavaró hibákkal rendelkező kéziszerszámmal dolgozni tilos. A sérült és hibás kéziszerszámot az újbóli használatba vétele előtt javíttassa meg.* *A karbantartások elmulasztása és elhanyagolása balesetet okozhat.*

f) **Tartsa tisztán és éles állapotban a vágószerszámokat.** *A megfelelően karbantartott és élezett vágószerszámokkal jobb a megmunkálás hatékonysága, és kisebb a kockázata a vágószerszám leblokkolásának.*

g) **Az elektromos kéziszerszámot, a tartozékokat és vágószerszámokat csak a használati utasítás előírásai szerint, valamint a rendeltetésének megfelelő módon, továbbá az adott munkakörülményeket és a munka típusát is figyelembe véve használja.** *A rendeltetésétől eltérő géphasználat veszélyes és váratlan helyzeteket hozhat létre.*

h) **A kéziszerszám fogantyúit és markolatait tartsa tiszta, száraz, zsír- és olajmentes állapotban.** *Ha a kéziszerszámot nem tudja biztonságosan és csúszásmentesen fogni, akkor váratlan helyzetekben elveszítheti az uralmát a gép felett.*

## 5) SZERVIZ

- a) **Az elektromos kéziszerszám javítását bízza márka- vagy szakszervizre, a készülék javításához csak eredeti alkatrészeket szabad felhasználni.** *Csak így biztosítható az elektromos kéziszerszám biztonságának az eredeti módon való helyreállítása.*

## VIII. Kiegészítő biztonsági utasítások

### BIZTONSÁGI UTASÍTÁSOK AZ ÜZEMELTETÉSHEZ

#### KÖZÖS BIZTONSÁGI ELŐÍRÁSOK CSISZOLÁS, SÍKKÖSZÖRÜLÉS, DRÓTKEFÉS CSISZOLÁS ÉS TISZTÍTÁS, VAGY ABRAZÍV VÁGÁS JELLEGŰ MEGMUNKÁLÁSOKHOZ

- a) A jelen elektromechanikus kéziszerszámmal csiszolási, síkköszörülési, drótkéfés csiszolási, polírozási vagy vágási munkák végezhetők. Az elektromechanikus kéziszerszám használatba vétele előtt figyelmesen olvassa el az összes utasítást, nézze meg az ábrákat, és ismerkedjék meg a gép specifikációjával. Az alábbi biztonsági és használati utasítások be nem tartása áramütéshez, tűzhoz és/vagy súlyos sérüléshez vezethet.
- b) A készüléket ne használja síkköszörülési (lapcsiszolási) munkákhoz. A rendeltetéstől eltérő használat különböző kockázatokat rejt magában, és súlyos személyi sérülésekhez is vezethet.
- c) Ne használjon olyan tartozékokat, amelyeket a gyártó ehhez a kéziszerszámmal nem irányzott elő és nem javasolt. A tartozék felszerelhetősége még nem jelenti azt, hogy az biztonságosan üzemeltethető a jelen kéziszerszámmal.
- d) A betétszerszám megengedett fordulatszámának legalább akkorának kell lennie, mint az elektromos kéziszerszámon megadott legnagyobb fordulatszám. A megengedettnél gyorsabban forgó betétszerszámok széttröhethetnek és szétrepülhetnek.
- e) A betétszerszámok külső átmérője és vastagsága nem lehet nagyobb, mint az elektromechanikus kéziszerszám műszaki adatai között megadott maximális átmérő és vastagság. A hibásan méretezett betétszerszámokat nem lehet megfelelően eltakarni vagy irányítani.
- f) A gépbe csak az orsómenetnek megfelelő menettel rendelkező egyéb betétszerszámot szabad befogni. Eltérő menettel rendelkező betétszerszám nem rögzíthető a gép orsójára (például

adapter segítségével). Az olyan betétszerszámok és tartozékok, amelyek nem illenek az elektromos kéziszerszám orsójára, egyenetlenül forognak, erősen berezegnek, és a gép feletti uralom elvesztéshez vezethetnek.

- g) **Sérült betétszerszámokat használni tilos! Minden használatba vétel előtt ellenőrizze le, hogy nem pattogzott-e le és nem repedt-e meg a csiszolókorong, nincs-e eltörve, megrepedve vagy nagy mértékben elhasználódva a csiszoló tányér, nincsenek-e a drótkéfében kilazult vagy eltörött drótok. Ha a kéziszerszám vagy a betétszerszám leesett, vizsgálja meg, hogy nem rongálódott-e meg, illetve használjon hibátlan betétszerszámot. Miután ellenőrizte, majd behelyezte a készülékbe a betétszerszámot, tartózkodjon Ön és minden más közelben található személy a forgó betétszerszám síkján kívül, majd járassa egy percig terhelés nélkül a kéziszerszámot a legnagyobb fordulatszámmal. A megrongálódott betétszerszámok a próba-futtatás alatt általában már széttröhethetnek.**
- h) **Használjon egyéni védőeszközöket. A munka jellegétől függően használjon arcvédő maszkot vagy védőszemüveget. Amennyiben célszerű, viseljen porvédő álarcot, zajtompító fülvédőt, védőkesztyűt vagy munkakötényt, amely távol tartja a csiszolószerszám- és anyagreszecskéket. A szemvédőnek biztonsággal kell védeni a szemet a megmunkálás közben keletkező szemcsékkel szemben. A porszűrő maszk (vagy respirátor) legyen képes kiszűrni a levegőből a megmunkálás közben keletkező szemcséket. Ha hosszú ideig ki van téve erős zaj hatásának, akkor elveszítheti a hallását.**
- i) **A többi személyt tartsa biztonságos távolságban a munkahelytől. Minden olyan személynek, aki belép a munkaterületre, személyi védőfelszerelést kell viselnie. A munkadarab letört részei vagy a széttrött betétszerszámok kirepülhetnek, és a közvetlen munkaterületen kívül is személyi sérülést okozhatnak.**
- j) **Az elektromechanikus kéziszerszámot csak a szigetelt fogantyúfelületeknél fogja meg, ha olyan munkákat végez, amelyek során a betétszerszám kívülről nem látható, feszültség alatt álló vezetékeket vághat át. Ha a betétszerszám**

egy feszültség alatt álló vezetékhez ér, az elektromechanikus kéziszerszám fémrészei szintén feszültség alá kerülnek, ami áramütést okozhat.

- k) **Tartsa távol a hálózati vezetéket a forgó betétszerszámoktól.** Ha elveszíti az uralmát az elektromos kéziszerszám felett, az átvághatja, vagy bekaphatja a hálózati csatlakozó kábelt, és az Ön keze vagy karja is a forgó betétszerszámhoz érhet.
- l) **Amíg a betétszerszám forgása teljesen le nem áll, az elektromechanikus kéziszerszámot ne helyezze le.** A forgásban lévő betétszerszám megérintheti a támasztó felületet, ami a gép megdobását eredményezheti.
- m) **Ne járassa az elektromechanikus kéziszerszámot, miközben azt más helyre viszi át.** A forgó betétszerszám elkaphatja és feltekerheti a munkaruhát.
- n) **A kéziszerszám szellőzőnyílásait tartsa tisztán.** A motorventilátor beszívja a levegőben található port, és amennyiben az sok fémport tartalmaz, akkor a lerakódások zárlatot okozhatnak.
- o) **Az elektromechanikus kéziszerszámot robbanásveszélyes környezetben vagy gyúlékony anyagok mellett ne használja.** A szikrák ezeket az anyagokat meggyújtják.
- p) **Ne használjon olyan betétszerszámokat, amelyek alkalmazásához folyékony hűtőanyag van szükség. Víz vagy más hűtőfolyadék használata balesethez vagy akár halálos áramütéshez is vezethet.**

### TOVÁBBI BIZTONSÁGI UTASÍTÁSOK AZ ÜZEMELTETÉSHEZ

#### A VISSZARÚGÁS, ÉS AZ EHEZ KAPCSOLÓDÓ FIGYELMEZTETÉSEK

A visszarúgás a beékelődő vagy leblokkoló forgó betétszerszám, például csiszolótárcsa, csiszolótányér, drótkéfe vagy más szerszám hirtelen reakciója. A beékelődés vagy leblokkolás a forgó betétszerszám hirtelen leállításához vezet. Ez az irányítatlan kéziszerszámot, a betétszerszámot a leblokkolási pontban fennálló forgási irányával ellenkező irányba gyorsítja fel.

Például: ha egy csiszolótárcsa beékelődik vagy leblokkol a megmunkálásra kerülő munkadarabban, a csiszolótárcsának a munkadarabra bemező ele leáll, és így

a csiszolókorong kiugorhat vagy egy visszarúgást okozhat. A vágótárcsa ekkor a tárcsának a leblokkolási pontban fennálló forgásirányától függően a kezelő személy felé, vagy attól távolodva mozog. A beszorulás a tárcsa elrepedését is okozhatja.

Egy visszarúgás az elektromos kéziszerszám hibás és/vagy helytelen használatának következménye. Ezt az alábbiakban felsorolt megfelelő óvatossági intézkedésekkel meg lehet gátolni:

- a) **Tartsa szorosan fogva az elektromos kéziszerszámot, és hozza a testét és a karjait olyan helyzetbe, amelyben fel tudja venni a visszarúgó erőket. Ha a kéziszerszámmal pótfogantyú is tartozik, akkor ezt szerelje fel a kéziszerszámmal. A munka közben ezt a pótfogantyút is fogja meg, hogy a lehető legjobban reagálni tudjon a visszarúgó erők és reakciós nyomhatások hatásaira.** A kezelő személy megfelelő óvatossági intézkedésekkel uralkodni tud a visszarúgási és reakcióerők felett.
- b) **A kezével ne közelítsen a forgó betétszerszám felé.** A betétszerszám visszarúgás esetén a kezéhez érhet.
- c) **Kerülje el a testével azt a tartományt, ahová egy visszarúgás a kéziszerszámot mozgatja.** A visszarúgás a kéziszerszámot a tárcsának a leblokkolási pontban fennálló forgásirányával ellentétes irányba hajtja el.
- d) **A sarkok és élek közelében különösen óvatosan dolgozzon. Előzze meg a betétszerszám ugrálását a munkadarabon, valamint a betétszerszám leblokkolását.** A forgó betétszerszám a sarkoknál és éleknél, valamint lepattanás esetén könnyen beékelődik. Ez a készülék feletti uralom elvesztéséhez, vagy visszarúgáshoz vezet.
- e) **A csiszolóra fáfűrészelő fűrész tárcsát vagy fogazott fűrész tárcsákat ne erősítsen fel.** Az ilyen betétszerszámok alkalmazása visszarúgáshoz vezetnek, vagy a kezelő elvesztheti az uralmát az elektromos kéziszerszám felett.



## KIEGÉSZÍTŐ BIZTONSÁGI UTASÍTÁSOK CSISZOLÁSHOZ ÉS VÁGÁSHOZ

### BIZTONSÁGI UTASÍTÁSOK CSISZOLÁSHOZ ÉS VÁGÓTÁRCSÁVAL VALÓ DARABOLÁSHOZ

- a) **Csak a gyártó által ajánlott tárcsátípusokat, és az adott tárcsátípushoz kifejlesztett védőburkolatokat használja a csiszológépen.** Ha olyan tárcsát szerel fel a kéziszerszámra, amelynek a használatára a gép nem alkalmas, a géphez tartozó védőburkolatok nem nyújtanak megfelelő védelmet, az ilyen tárcsák alkalmazása veszélyes lehet.
- b) **A csiszoló tárcsákat úgy kell felszerelni, hogy a teljes magasság a védőburkolat széle alatt legyen.** A védőburkolat síkjából kiálló tárcsákat a védőburkolat nem védi.
- c) **A védőburkolatot biztonságosan és megfelelő helyzetben kell felerősíteni, hogy maximális védelmet nyújtson a kéziszerszám használatjának.** A védőburkolat megvédi a gép felhasználóját a tárcsa véletlen megérintésétől, az elrepülő szikráktól és forgácsoktól, valamint portól stb.
- d) **A tárcsákat csak az azok számára javasolt célokra szabad használni. Például: a vágókorong oldalrészét csiszoláshoz nem szabad használni.** A vágókorongok arra vannak méretezve, hogy az anyagot a korong élével lemunkálják, a korongra ható oldalirányú erők hatására a korong széttörhet.
- e) **Csak hibátlan, az alkalmazott tárcsának megfelelő méretű és alakú karimás alátétet használjon.** A megfelelő karimás alátét megtámasztja a tárcsát, és csökkenti a tárcsa eltörésének (megrepedésének) a veszélyét. A vágótárcsák és a csiszolótárcsák belső támasztó peremei elterhelhetnek egymástól.
- f) **Ne használjon nagyobb elektromos kéziszerszámokhoz tartozó, elhasznált csiszoló szerszámokat.** A nagyobb elektromos kéziszerszámokhoz készült tárcsák nincsenek a kisebb elektromos kéziszerszámok magasabb fordulatszámához méretezve, ezért használat közben széttörhetnek.

## KIEGÉSZÍTŐ BIZTONSÁGI UTASÍTÁSOK VÁGÁSI MUNKÁKHOZ

### KIEGÉSZÍTŐ BIZTONSÁGI UTASÍTÁSOK ABRAZÍV VÁGÁSI MUNKÁKHOZ

- a) **A tárcsát a munkadarabra „beütögetni” tilos, továbbá a betétszerszámot nem szabad nagy erővel a munkadarabnak nyomni. Nem szabad nagy nyomással mély vágást végezni.** A vágótárcsa nagy erővel való nyomása, vagy erőltetése a tárcsa beszorulását, elrepedését, vagy szétrobbanását, illetve a gép visszarúgását okozhatja.
- b) **Ne álljon a tárcsa vágási síkjába.** Amennyiben a vágótárcsa véletlenül beszorul a vágási hézagba, akkor az elektromechanikus kéziszerszám visszarúgása a vágási síkban történik.
- c) **Amennyiben a tárcsa beszorul vagy elakad, akkor az elektromechanikus kéziszerszámot azonnal kapcsolja ki, és azt tartsa erősen abban a helyzetben, ahogy a gép elakadt, és addig ne mozdítsa el más irányba, amíg a tárcsa teljesen le nem fékeződik. Elakadáskor a gépet ne próbálja kihúzni a vágási hézagból, mert amíg a tárcsa forog, a tárcsa be is szorulhat, és a gép visszarúgását okozhatja.** Keresse meg a tárcsa elakadás okát, és tegyen intézkedéseket az elakadás megelőzésére.
- d) **Amennyiben a vágótárcsa áll, azt a vágási hézagba bedugni majd a kéziszerszámot bekapcsolni tilos. A kéziszerszámot a munkadarabon kívül kapcsolja be, várja meg a fordulatszám felfutását, majd a tárcsával folytassa a vágási munkát.** Amennyiben a lefékeződött tárcsát a vágási hézagban indítja el, akkor a tárcsa valószínűleg elakad, és a kéziszerszámot ellenkező irányban kilöki a munkadarabból.
- e) **A nagyméretű lapokat a vágás megkezdése előtt megfelelő módon támassza alá és fogja be. A nagyméretű lapok a saját súlyuk hatására meggörbülnek.** A nagyobb lapokat és lemezeket a vágási él közelében, vagy a megmunkálási él és szélek mellett, lehetőleg két oldalról kell megtámasztani és rögzíteni.
- f) **Ha olyan helyen végez vágási munkát, ahol nem tudja mi van a felület alatt, akkor legyen nagyon óvatos.** A tárcsa elvághatja a gáz- és vízvezetékét, valamint az elektromos kábeleket, továbbá az elakadó tárcsa a kéziszerszámot kilöki a vágási élből.

## BIZTONSÁGI UTASÍTÁSOK A SÍKCISISZOLÁSI MUNKÁKHOZ

- a) **Ne használjon túl nagy méretű csiszolópapírokat a csiszoló tányérokra. A csiszolópapír kiválasztásához vegye figyelembe a gyártó előírásait.** A csiszoló tányéron túlnyúló nagy méretű csiszolópapír elakadhat, elszakadhat, és a kéziszerszám visszarúgását okozhatja.

### BIZTONSÁGI UTASÍTÁSOK DRÓTKEFÉVEL TÖRTÉNŐ CSISZOLÁSI MUNKÁKHOZ

- a) **Vegye figyelembe, hogy a drótkéféből normális használat közben is kirepülnek a drótdarabok. A drótkéfé ne terhelje túl a szerszám erős nyomásával.** A kirepülő drótdarabok könnyedén áthatolnak a vékonyabb ruhán és/vagy az emberi bőrön.
- b) **Amennyiben a drótkefe használatához ajánlott a védőburkolat felszerelése, akkor ügyeljen arra, hogy a drótkefe szálai ne érjenek hozzá a védőburkolathoz.** A drótkefe külső átmérője a gépre gyakorolt nagyobb nyomás, valamint a centrifugális erők hatására megnövekedhet.

## IX. Címkék és piktogramok



	A használatba vétel előtt olvassa el a használati útmutatót.
	Megfelel az EU idevonatkozó előírásainak.
	A II. védelmi osztály (kettős szigetelés) jele.
	A használat során viseljen védőszemüveget és fülvédőt.
	Elektromos hulladék jele. A készüléket háztartási hulladékok közé kidobni tilos! A készüléket adja le újrahasznosításra.
Gyártási szám	Az év és hónap adatot a termék sorszáma követi.

3. táblázat

## X. Tisztítás és karbantartás

### ⚠ FIGYELMEZTETÉS!

A gépen végzett bármilyen munka megkezdése előtt a hálózati vezetéket húzza ki az aljzatból.

- A gépet és a szellőző nyílásait tartsa tisztán. Az eltömődött szellőző nyílások meggátolják a motor hűtését, ami a motor túlmelegedését okozhatja.
- A gépet enyhén benedvesített ruhával törölje meg, ügyeljen arra, hogy víz ne kerüljön a gépbe. Oldószerrel vagy agresszív tisztítószerrel ne használjon a tisztításhoz. Sérülést okozhatnak a műanyag felületeken.
- Ha a csiszológép meghibásodott, akkor forduljon az eladó üzlethez, vagy vegye fel a kapcsolatot az Extol márkaszervizzel. A szervizek jegyzékét a használati útmutató elején feltüntetett honlapunkon találja meg. A csiszológép javításához csak eredeti alkatrészeket szabad felhasználni.

### A SZÉNKEFÉK KOPÁSÁNAK ELLENŐRZÉSE / SZÉNKEFÉK CSERÉJE

- Ha a készülék használata során a gépben szikrázást lát, illetve az orsó forgása nem egyenletes, akkor a gépet vigye Extol® márkaszervizbe, ahol ellenőrzik és szükség szerint kicserélik a szénkeféket. A szervizek jegyzékét a használati útmutató elején feltüntetett honlapunkon találja meg.

## XI. Tárolás

- A megtisztított készüléket száraz helyen, gyerekektől elzárva, 45 °C-nál alacsonyabb hőmérsékleten tárolja. A készüléket óvja a sugárzó hőtől, a közvetlen napsütéstől, nedvességtől és esőtől.

## XII. Hulladék megsemmisítés



A készüléket háztartási hulladékok közé kidobni tilos! A készüléket adja le újrahasznosításra. Az elektromos és elektronikus hulladékokról szóló 2012/19/EU számú európai irányelv, valamint az idevonatkozó nemzeti törvények szerint az ilyen hulladékot

alapanyagokra szelektálva szét kell bontani, és a környezetet nem károsító módon újra kell hasznosítani. A szelektált hulladék gyűjtőhelyekről a polgármesteri hivatalban kaphat további információkat.

A csomagolást az anyagának megfelelő hulladékgyűjtő konténerbe dobja ki.

## XIII. Garancia és garanciális feltételek

### GARANCIÁLIS IDŐ

A mindenkori érvényes, vonatkozó jogszabályok, törvények rendelkezéseivel összhangban a Madal Bal Kft. az Ön által megvásárolt termékre a jótállási jegyen feltüntetett garanciaidőt ad. Az alább megadott garanciális feltételek illetve a jótállási jegyen feltüntetett további feltételek teljesülése esetén a termék javítását a Madal Bal Kft.-vel szerződéses kapcsolatban álló szakszerviz a garanciális időszakban díjmentesen végzi el.

### GARANCIÁLIS FELTÉTELEK

1. Az eladó köteles a vevő részére átadni a rendben kitöltött jótállási jegyet. A jótállási jegybe minden adatot kitörölhetetlenül, az értékesítés időpontjában kell bevezetni.
2. A termék kiválasztásakor a vevőnek át kell gondolnia, hogy a termék az általa kívánt tulajdonságokkal rendelkezik-e. Nem lehet később reklamációs ok, hogy a termék nem felel meg a vevő elvárásainak.

3. Garanciális javítási igény érvényesítésekor a terméket annak valamennyi tartozékával együtt, lehetőség szerint az eredeti csomagolásban, a rendben kitöltött jótállási jegy eredeti példányával és a vásárlást igazoló bizonylattal (blokk vagy számla) együtt kell átadni.
4. Reklamáció, javítási igény esetén a terméket tiszta állapotban, portól és szennyeződésektől mentesen, olyan módon becsomagolva kell átadni, hogy a termék szállítás közben ne sérüljön meg.
5. A szerviz nem felelős a termékek szállítás közben történő megsérüléséért.
6. A szerviz nem felelős a termékkel együtt beküldött olyan tartozékokkal kapcsolatban, amelyek nem tartoznak a termék alapfelszereléséhez. Kivételt képeznek azok az esetek, amikor a tartozékok a termékről a tartozék károsodása nélkül nem lehet levenni.
7. A garancia kizárólag anyaghibák, gyártási hibák vagy technológiai feldolgozási hibák miatt bekövetkező meghibásodásokra vonatkozik.
8. A jelen garanciaállalás nem csökkenti a törvényes jogokat, hanem kiegészíti azokat.
9. A garanciális javításokat kizárólag a Madal Bal Kft.-vel szerződéses kapcsolatban álló szerviz jogosult elvégezni.
10. A gyártó felelős azért, hogy a termék a teljes garanciális időszakban – a termék használatára vonatkozó utasítások betartása esetén – a műszaki adatokban megadott tulajdonságokkal és paraméterekkel rendelkezzen. A gyártó egyúttal fenntartja a termék kialakításának előzetes figyelmeztetés nélkül történő megváltoztatására vonatkozó jogát.
11. A garanciális igényjogosultság az alábbi esetekben megszűnik:
  - (a) a termék használata és karbantartása nem a kezelési útmutatóban megadottak szerint történt;
  - (b) a berendezésen a Madal Bal Kft. előzetes engedélye nélkül bármilyen beavatkozást végeztek, vagy a berendezés javítását olyan szerviz végezte, amely nem áll szerződéses kapcsolatban a Madal Bal Kft.-vel.
  - (c) a terméket nem megfelelő körülmények között vagy nem a rendeltetésének megfelelő célra használták;
  - (d) a termék valamely részegységét nem eredeti részegységre cserélték;
  - (e) a termék meghibásodása vagy túlzott mértékű elhasználódása nem megfelelő karbantartás miatt következett be;
  - (f) a termék meghibásodása vagy sérülése vis major miatt következett be;
  - (g) a meghibásodást külső mechanikai hatás, hőhatás vagy vegyi hatás okozta;
  - (h) a termék meghibásodása nem megfelelő körülmények között történő tárolás vagy nem szakszerű kezelés miatt következett be;
  - (i) a termék meghibásodása (az adott típusra nézve) agresszív környezetet jelentő (például poros vagy nagy nedvességtartalmú) környezetben történő használat miatt következett be;
  - (j) a termék használata a megengedett terhelésszint feletti terheléssel történt;
  - (k) a garancialevelet vagy a termék megvásárlását igazoló bizonylatot (blokk vagy számla) bármilyen módon meghamisították.
12. A gyártó nem felelős a termék normál elhasználódásával kapcsolatos, illetve a termék nem rendeltetészerű használata miatt bekövetkező hibákért.
13. A garancia nem vonatkozik a berendezés normál használata következtében várhatóan elhasználódó elemekre (például a lakkozásra, szénkefére, stb.).
14. A garancia megadása nem érinti a vevők azon jogait, amelyekkel a termékeket vásárlásával kapcsolatban külön jogszabályok alapján rendelkeznek.

### GARANCIÁLIS IDŐ ALATTI ÉS GARANCIÁLIS IDŐ UTÁNI SZERVIZELÉS

A termékek javítását végző szakszervizek címe, a javítás ügymenetével kapcsolatos információk a [www.madalbal.hu](http://www.madalbal.hu) weboldalon találhatóak meg, illetve a szakszervizek felsorolása a termék vásárlásának helyén is beszerezhető. Tanácsadással a (1)-297-1277 ügyfélszolgálati telefonszámon állunk ügyfeleink rendelkezésére.

## EU megfelelési nyilatkozat

Gyártó: Madal Bal a.s. • Bartošova 40/3, CZ-760 01 Zlín • Cégszám: 49433717

kijelenti, hogy az alábbi jelölésű, saját tervezésű és gyártású berendezések, illetve az ezen alapuló egyéb kivitelek, megfelelnek az Európai Unió idevonatkozó biztonsági előírásainak.

Az általunk jóvá nem hagyott változtatások esetén a fenti nyilatkozatunk érvényét veszti.

A jelen nyilatkozat kiadásáért kizárólag a gyártó a felelős.

### Extol® Craft

Sarokcsiszoló 403114; 115 mm; 750 W

Sarokcsiszoló 403126; 125 mm; 900 W

Sarokcsiszoló 403127; 125 mm; 1200 W

tervezését és gyártását az alábbi szabványok alapján végeztük:

EN 60745-1:2009+A11:2010; EN 60745-2-3:2011+A2:13+A11:14+A12:14+A13:15;

EN 55014-1:2006 +A1:2009+A2:2011;

EN 55014-2:2015; EN 61000-3-2:2014; EN 61000-3-3:2013; EN 62321:2008

figyelembe véve az alábbi előírásokat:

2006/42/EK

2011/65/EU

2014/30/EU

A műszaki dokumentáció 2006/42/EK szerinti összeállításáért a gyártó székhelyén Martin Šenkýř felel.

A műszaki dokumentációkat (a 2006/42/EK szerinti) a gyártó tárolja.

Az EU megfelelési nyilatkozat kiadásának a helye és dátuma: Zlín, 2016. 9. 5.

Az EU megfelelési nyilatkozat kidolgozásáért felelős személy (aláírása, neve, beosztása):

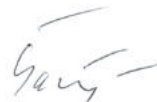

Martin Šenkýř  
gyártó cég igazgatótanácsi tag

## ANWENDUNG VON DIAMANTSCHLEIFEN

Trennscheiben													
	EXTOL INDUSTRIAL				EXTOL PREMIUM					long life			
	FastCut	ThinCut	GrabCut	Beton	Asphalt	Turbo +	Turbo	Segment	Vollumfang	Turbo	Segment	Vollumfang	
<b>nach Eigensch.</b>													
Qualität	***	***	***	***	***	**	**	**	**	**	**	**	
Trockenkühlung	ja	ja	ja	ja	ja	ja	ja	—	—	ja	ja	—	
Nass- Kühlung	ja	ja	—	ja	ja	ja	ja	—	ja	ja	—	ja	
Geschwindigkeit	***	***	***	***	***	**	**	**	**	**	**	**	
Stabilität	***	***	***	***	***	**	**	**	**	**	**	**	
<b>nach Materialien</b>													
Beton	***	*	***	***	** <sup>(1)</sup>	***	***	***	*	***	***	*	
Stahlbeton	***	—	**	**	—	**	***	—	—	***	**	—	
Ziegelstein	**	*	***	***	**	**	**	**	**	**	***	**	
Mauerwerk, Stein	**	*	***	***	*	**	**	**	**	**	***	**	
Fliesen, Verkleid.	**	***	*	*	—	**	**	—	***	**	*	***	
Glas, Porzellan, Keramik	**	***	—	—	—	—	—	—	***	—	—	***	
Marmor, Schiefer	**	**	**	—	—	*	*	*	**	*	**	**	
Dachziegel	**	*	**	*	*	**	**	**	*	**	**	*	
Granit	***	**	***	**	—	***	***	**	**	***	***	**	
Sandstein	*	—	**	***	*	**	**	**	—	**	**	—	
Quarz	*	*	*	—	—	**	**	*	*	**	*	*	
Asphalt	*	—	*	—	***	**	**	*	—	**	*	—	

Trennscheiben						Schleifscheiben			
	EXTOL INDUSTRIAL			EXTOL PREMIUM					
	Turbo	Segment	Vollumfang	Schleif.	Zreihig	Treihig			
<b>nach Eigensch.</b>									
Qualität	*	*	*	**	**	**			
Trockenkühlung	ja	ja	—	ja	ja	ja			
Nass- Kühlung	ja	—	ja	ja	ja	ja			
Geschwindigkeit	*	*	*						
Stabilität	*	*	*	***	***	***			
<b>nach Materialien</b>									
Beton	***	***	*	***	***	***			
Stahlbeton	**	—	—	*	*	*			
Ziegelstein	**	**	*	***	***	***			
Mauerwerk, Stein	**	**	**	***	***	***			
Fliesen, Verkleid.	**	—	**	**	**	**			
Glas, Porzellan, Keramik	—	—	**	—	—	—			
Marmor, Schiefer	*	*	**	**	**	**			
Dachziegel	**	**	*	*	*	*			
Granit	**	**	**	*	*	*			
Sandstein	**	**	—	***	***	***			
Quarz	**	*	*	—	—	—			
Asphalt	**	*	—	—	—	—			

Verwendbar f. Material:

\*\*\*/ ausgezeichnet

\*\*/ gut

\*/ anwendbar

— / ungeeignet

<sup>(1)</sup> Bei den Trennscheiben für Asphalt in der Reihe Extol Industrial bezieht sich die Information über das Schneiden von Beton auf sog. Frischbeton mit Alter bis 4 Wochen.



**DIAMANT-SCHNEIDSCHLEIBE  
TURBO THIN CUT  
Trocken- und Nassschneiden**

Bestellnum.	Beschreibung
8703041	115x22,2mm
8703042	125x22,2mm
8703045	230x22,2mm



**DIAMANT-SCHNEIDSCHLEIBE  
SEGMENTIERT FÜR ASPHALT  
Trocken- und Nassschneiden**

Bestellnum.	Beschreibung
8703091	300x25,4mm
8703092	350x25,4mm
8703093	400x25,4mm



**DIAMANT-SCHNEIDSCHLEIBE  
SEGMENTIERT FÜR BETON  
Trocken- und Nassschneiden**

Bestellnum.	Beschreibung
8703081	300x25,4mm
8703082	350x25,4mm
8703083	400x25,4mm



**DIAMANT-SCHNEIDSCHLEIBE  
TURBO FAST CUT  
Trocken- und Nassschneiden**

Bestellnum.	Beschreibung
8703051	115x22,2mm
8703052	125x22,2mm
8703053	150x22,2mm
8703055	230x22,2mm



**DIAMANT-SCHNEIDSCHLEIBE  
SEGMENTIERT GRAB CUT  
Trockenschneiden**

Bestellnum.	Beschreibung
8703031	115x22,2mm
8703032	125x22,2mm
8703033	150x22,2mm
8703035	230x22,2mm



**DIAMANT-SCHNEIDSCHLEIBE  
TURBO plus - Trocken- und  
Nassschneiden**

Bestellnum.	Beschreibung
8803031	115x22,2mm
8803032	125x22,2mm
8803033	150x22,2mm
8803034	180x22,2mm
8803035	230x22,2mm



**DIAMANT-SCHNEIDSCHLEIBE  
TURBO - Trocken- und Nassschneiden**

Bestellnum.	Beschreibung
108751	115x22,2mm
108752	125x22,2mm
108753	150x22,2mm
108754	180x22,2mm
108755	230x22,2mm



**DIAMANT-SCHNEIDSCHLEIBE  
SEGMENTIERT - Trockenschneiden**

Bestellnum.	Beschreibung
108711	115x22,2mm
108712	125x22,2mm
108713	150x22,2mm
108714	180x22,2mm
108715	230x22,2mm



**DIAMANT-SCHNEIDSCHLEIBE  
VOLLUMFANG - Nassschneiden**

Bestellnum.	Beschreibung
108731	115x22,2mm
108732	125x22,2mm
108733	150x22,2mm
108734	180x22,2mm
108735	230x22,2mm



**DIAMANT-SCHNEIDSCHLEIBE  
SEGMENTIERT LONG LIFE - Trockenschneiden**

Bestellnum.	Beschreibung
108911	115x22,2mm
108912	125x22,2mm
108913	150x22,2mm
108915	230x22,2mm



**DIAMANT-SCHNEIDSCHLEIBE  
VOLLUMFANG LONG LIFE - Nassschneiden**

Bestellnum.	Beschreibung
108931	115x22,2mm
108932	125x22,2mm
108933	150x22,2mm



**DIAMANT-SCHNEIDSCHLEIBE  
SEGMENTIERT - Trockenschneiden**

Bestellnum.	Beschreibung
108811	115x22,2mm
108812	125x22,2mm
108813	150x22,2mm
108814	180x22,2mm
108815	230x22,2mm



**DIAMANT-SCHNEIDSCHLEIBE  
TURBO - Trocken- und Nassschneiden**

Bestellnum.	Beschreibung
108851	115x22,2mm
108852	125x22,2mm
108853	150x22,2mm
108855	230x22,2mm



**DIAMANTSCHLEIFSCHEIBE  
EINREIHIG**

Bestellnum.	Beschreibung
8803111	115x22,2mm, sg. 5mm, Segmentanzahl 8
8803112	125x22,2mm, sg. 5mm, Segmentanzahl 7
8803113	150x22,2mm, sg. 5mm, Segmentanzahl 12

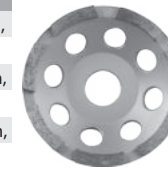

**TRENNSCHLEIBEN FÜR STEIN, 5 ST.**

Bestellnum.	Beschreibung
108110	115x2,5x22,2mm
108120	125x2,5x22,2mm
108130	150x2,5x22,2mm



**DIAMANT-SCHNEIDSCHLEIBE - TURBO  
LONG LIFE - Trocken- und Nassschneiden**

Bestellnum.	Beschreibung
108951	115x22,2mm
108952	125x22,2mm
108953	150x22,2mm
108955	230x22,2mm



**DIAMANT-SCHNEIDSCHLEIBE  
VOLLUMFANG - Nassschneiden**

Bestellnum.	Beschreibung
108831	115x22,2mm
108832	125x22,2mm
108833	150x22,2mm
108835	230x22,2mm



**DIAMANTSCHLEIFSCHEIBE**

Bestellnum.	Beschreibung
8803100	100x22,2mm
8803101	115x22,2mm
8803102	125x22,2mm
8803103	150x22,2mm



**DIAMANTSCHLEIFSCHEIBE  
ZWEIREIHIG**

Bestellnum.	Beschreibung
8803121	115x22,2mm, sg. 5mm, Segmentanzahl 16
8803122	125x22,2mm, sg. 5mm, Segmentanzahl 14
8803123	150x22,2mm, sg. 5mm, Segmentanzahl 24



**TRENNSCHLEIBE FÜR ALUMINIUM**

Bestellnum.	Beschreibung
8808400	115x1,0x22,2mm
8808402	125x1,0x22,2mm



## SCHLEIFSCHLEIBE FÜR STAHL/EDELSTAHL

Bestellnum.	Beschreibung
8808100	115x1,0x22,2mm
8808102	125x1,0x22,2mm
8808105	150x1,0x22,2mm
8808110	115x1,6x22,2mm
8808112	125x1,6x22,2mm
8808115	150x1,6x22,2mm
8808118	180x1,6x22,2mm
8808119	230x1,9x22,2mm
8808120	115x2,5x22,2mm
8808122	125x2,5x22,2mm
8808129	230x3,0x22,2mm



## FÜR STAHL/EDELSTAHL ULTRADÜNN

Bestellnum.	Beschreibung
8808150	115x0,8x22,2mm
8808152	125x0,8x22,2mm

## SCHLEIFSCHLEIBE FÜR STAHL/EDELSTAHL

Bestellnum.	Beschreibung
8701000	115x1,0x22,2mm
8701002	125x1,0x22,2mm
8701005	150x1,0x22,2mm
8701010	115x1,5x22,2mm
8701012	125x1,5x22,2mm
8701015	150x1,6x22,2mm
8701018	180x1,6x22,2mm
8701019	230x1,6x22,2mm



## LAMELLENSCHLEIBE SCHRÄG M. KORUND

Bestellnum.	Beschreibung
<b>Ø 115 mm</b>	
8803304	P40, 115mm
8803306	P60, 115mm
8803308	P80, 115mm
8803310	P100, 115mm
8803312	P120, 115mm
<b>Ø 125 mm</b>	
8803324	P40, 125mm
8803326	P60, 125mm
8803328	P80, 125mm
8803330	P100, 125mm
8803332	P120, 125mm
<b>Ø 150 mm</b>	
8803344	P40, 150mm
8803346	P60, 150mm
8803348	P80, 150mm

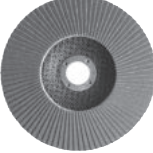

## TRENNSCHLEIBEN FÜR METALLE, 5 ST.

Bestellnum.	Beschreibung
106901	115x1,0x22,2mm
106910	115x1,6x22,2mm
108010	115x2,5x22,2mm
106902	125x1,0x22,2mm
106920	125x1,6x22,2mm
108020	125x2,5x22,2mm
106930	150x1,6x22,2mm
108030	150x2,5x22,2mm
108040	180x2,5x22,2mm
106950	230x1,9x22,2mm
108050	230x2,5x22,2mm



## SCHLEIFSCHLEIBEN FÜR METALLE, 5 ST.

Bestellnum.	Beschreibung
108210	115x6,0x22,2mm
108220	125x6,0x22,2mm
108230	150x6,0x22,2mm
108250	230x6,0x22,2mm



## SCHLEIFSCHLEIBE FÜR STAHL

Bestellnum.	Beschreibung
8808700	115x6,0x22,2mm
8808702	125x6,0x22,2mm
8808705	150x6,0x22,2mm
8808709	230x6,0x22,2mm



Bestellnum.	Beschreibung
<b>Ø 115 mm</b>	
260004	P40, 115mm
260006	P60, 115mm
260008	P80, 115mm
260010	P100, 115mm
260012	P120, 115mm
<b>Ø 125 mm</b>	
260024	P40, 125mm
260026	P60, 125mm
260028	P80, 125mm
260030	P100, 125mm
260032	P120, 125mm
<b>Ø 150 mm</b>	
260044	P40, 150mm
260046	P60, 150mm
260048	P80, 150mm
260050	P100, 150mm
260052	P120, 150mm

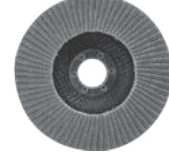

## TOPFBÜRSTE MIT ZÖPFEN

Bestellnum.	Beschreibung
17007	Ø65mm, Wellendraht S 0,5mm, M14x2mm
17008	Ø80mm, Wellendraht S 0,5mm, M14x2mm



## TOPFBÜRSTE MIT ZÖPFEN

Bestellnum.	Beschreibung
17010	Ø100mm, Wellendraht S 0,5mm, M14x2mm



## SCHALENBÜRSTE MIT ZÖPFEN

Bestellnum.	Beschreibung
17012	Ø100mm, Wellendraht S 0,5mm, M14x2mm



## TOPFBÜRSTE

Bestellnum.	Beschreibung
17002	Ø75mm, Wellendraht S 0,3mm, M14x2mm
17003	Ø100mm, Wellendraht S 0,3mm, M14x2mm



## SCHÜSSELBÜRSTE

Bestellnum.	Beschreibung
17006	Ø100mm, Wellendraht S 0,3mm, M14x2mm



## TOPFBÜRSTE MIT ZÖPFEN

Bestellnum.	Beschreibung
17009	Ø80mm, Draht S 0,5mm zweireihig, M14x2mm



## RADIALZOPFBÜRSTE

Bestellnum.	Beschreibung
17024	Ø100mm, Wellendraht S 0,5mm, M14x2mm
17025	Ø115mm, Wellendraht S 0,5mm, M14x2mm
17026	Ø125mm, Wellendraht S 0,5mm, M14x2mm



## ÜBERBLICK DER DREHZAHL EINZELNER BÜRSTEN

Best.-Nr.	Höchstdrehzahl (RPM)
17007	12 500
17008	12 500
17010	7 000
17012	11 000
17002	12 500
17003	8 500
17006	12 500
17009	12 500
17024	12 500
17025	12 500
17026	12 500

## TRÄGER FÜR SCHLEIFFIBERSEGMENTE M14



Bestellnum.	Beschreibung
108550	Ø125mm Max.12.500min <sup>-1</sup>



Bestellnum.	Beschreibung
108551	Ø125mm Max.12.500min <sup>-1</sup>



## SCHLEIFSEGMENTTRÄGER M14



Bestellnum.	Beschreibung
108525	Ø125mm Max.12.500min <sup>-1</sup>



Bestellnum.	Beschreibung
108575	Ø150mm Max.8.500min <sup>-1</sup>



## Einleitung

Sehr geehrter Kunde,

wir bedanken uns für Ihr Vertrauen, dass Sie durch den Kauf dieses Produktes geschenkt haben. Das Produkt wurde eingehenden Zuverlässigkeits-, Sicherheits- und Qualitätstests unterzogen, die durch Normen und Vorschriften der Europäischen Gemeinschaft vorgeschrieben werden.

Im Falle von jeglichen Fragen wenden Sie sich bitte an unseren Kunden- und Beratungsservice:

**www.extol.eu**    **servis@madalbal.cz**

**Hersteller:** Madal Bal a. s., Průmyslová zóna Příluky 244, 76001 Zlín, Česká republika

**Herausgegeben am:** 5. 9. 2016

## I. Charakteristik

- Die Winkelschleifer sind zum Schneiden, Schleifen (z. B. von Schweißnähten) und Bürsten von Metallen unter Anwendung der dafür bestimmten Trenn- und Schleifscheiben und Drahtbürsten ohne Verwendung von Wasser bestimmt. Unter Verwendung von Bürsten, die für den Winkelschleifer mit einem M14-Gewinde bestimmt sind, kann Rost, Patina oder ungewünschte Oberflächenbehandlung von Metallen entfernt werden. Der Winkelschleifer ist jedoch nicht zum Erstellen von Wandfugen, Schneiden von Ziegelsteinen, Gipskarton und ähnlichen Baustoffen bestimmt, bei deren Bearbeitung große Mengen an Staub entstehen - der ins Geräteinnere eindringende Staub würde den Winkelschleifer beschädigen.

Sollen Steine geschnitten werden, ist für eine sehr gute Staubabsaugung zu sorgen, damit der Innenbereich des Winkelschleifers infolge vom Eindringen von Staub in das Geräteinnere durch die Lüftungsschlitze nicht beschädigt wird. Unter Anwendung der dafür bestimmten Träger mit Schleifausschnitten und einem M14-Gewinde kann der Winkelschleifer auch mit Schleifpapieren benutzt werden.

- Die Schutzhaube der Scheibe ist mit einem Schnellspannsystem zur einfachen Installation oder Änderung der Haubenposition ohne einen Schraubendreher ausgestattet.
- Die Winkelschleifer der Reihe Craft stellen die preiswerte Variante für Heimwerker dar. Die Winkelschleifer in dieser Kategorie sind nicht zum alltäglichen langzeitigen Betrieb bestimmt, wie z. B. im Handwerk oder Industrieproduktion.

## II. Technische Daten

Nr. des Winkelschleifers	Scheibendurchmesser	Drehzahl (min <sup>-1</sup> )	Leistungsaufnahme (W)	Gewicht	Griffgewinde
403114	115 mm	11 000	750	1,5 kg	M8
403126	125 mm	11 000	900	1,8 kg	M8
403127	125 mm	11 000	1200	2,1 kg	M8

Tabelle 1

## GEMEINSAME TECHNISCHE DATEN FÜR ALLE WINKELSCHLEIFERMODELLE

Spannung/Frequenz	220-240 V~50 Hz
Für Scheiben mit Innenbefestigungsdurchmesser	22,2 mm
Gewinde der Schleifmaschinen spindle	M14
Schutzart	IP20
Doppelte Isolierung	ja

## MESSUNG VOM SCHALLDRUCK- UND SCHALLLEISTUNGSPEGEL UND VIBRATIONSWERT

Nr. des Winkelschleifers	Schalldruck LpA (dBA); Unsicherheit K	Schallleistung L <sub>WA</sub> (dBA); Unsicherheit K	Vibrationen a <sub>h,AG</sub> (m/s <sup>2</sup> ) Unsicherheit K
403114	86,5±3	97,5±3	8,53±1,5
403126	87,5±3	98,5±3	7,41±1,5
403127	87,5±3	98,5±3	7,41±1,5

Tabelle 2

Die Schalldruck-, Schallleistungs- und -vibrationspegel wurden nach den Anforderungen der Normen EN 60745-1 a EN 60745-2-3 gemessen.

- Der angegebene Vibrationswert kann sich je nach ausgeführter Tätigkeit unterscheiden.
- Der deklarierte Vibrationswert wurde durch eine Methode nach der EN 60745 ermittelt, und daher kann dieser Wert zur Schätzung der Belastung des Arbeiters durch Vibrationen auch bei der Benutzung von anderen Elektrowerkzeugen angewendet werden.
- Es ist eine Sicherheitsmessung zum Schutz der Bediener zu bestimmen, die auf der Auswertung von Vibrationsbelastung unter tatsächlichen Nutzungsbedingungen basiert, wobei auch die Zeit zu berücksichtigen ist, in der das Werkzeug stillsteht, oder - wenn in Betrieb - nicht benutzt wird. Legen Sie zusätzliche Maßnahmen zum Schutz des Bedieners vor Vibrationen fest, die auch die Wartung des Gerätes und Einsteckwerkzeuge, die Organisation der Arbeitstätigkeit u. ä. umfassen.
- Der Schalldruck- und Schallleistungspegel übersteigt den Wert von 85 dB(A), daher ist bei der Arbeit mit dem Winkelschleifer ein geeigneter Gehörschutz zu tragen.



### III. Bestandteile und Bedienungselemente

Beschreibung des Winkelschleifer-Modells 403127.



Abb. 1

#### Abb.1, Position - Beschreibung

1. Taste zum Arretieren der Spindeldrehung zur Installation/Austausch der Schleif-/Trennscheibe
2. Gewinde zum Anschrauben des seitlichen Griffs zum Halten von oben, z. B. für Planschleifen.
3. Hauptgriff
4. Netzkabel
5. Betriebsschalter ohne Arretierung
6. Sicherung gegen unbeabsichtigtes Drücken des Betriebsschalters
7. Abdeckung der Kohlebürsten für einfachen Austausch
8. Seitengriff
9. Scheibenschutzhaube mit Schnellspannhebel
10. Spindel mit Gewinde und Spannmutter zur Befestigung der Schleif-/Trennscheibe
11. Schnellspannhebel zum Lösen/Sicherung der Schutzhaube

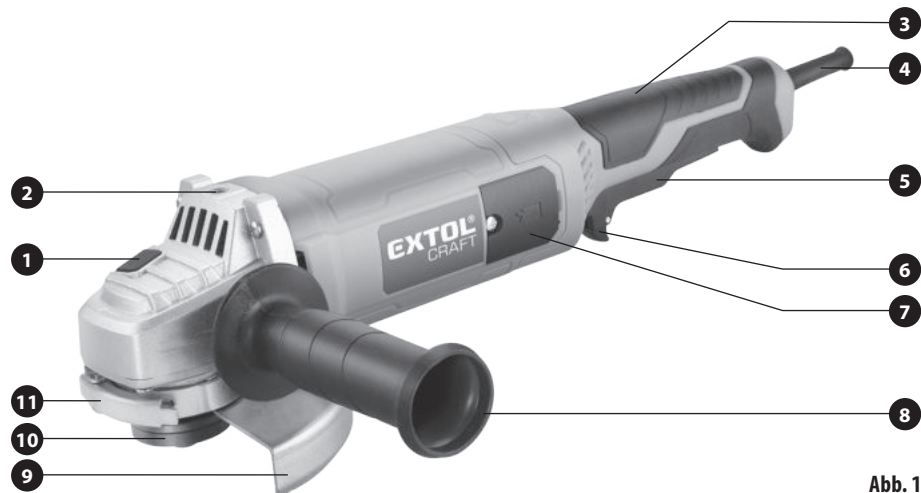

- Die restlichen Winkelschleifermodelle 403114 und 403126 verfügen über einen Betriebsschalter mit Arretiermöglichkeit an der Gehäusesseite und haben das gleiche Design. Recht auf geringwertige Designänderungen der Schleifmaschinen vorbehalten.



Modell 403114 und 403126 Abb. 2

### IV. Vor der Inbetriebnahme

#### ! HINWEIS

- Vor dem Gebrauch lesen Sie die komplette Bedienungsanleitung und halten Sie diese in der Nähe des Gerätes, damit sich der Bediener mit ihr vertraut machen kann. Falls Sie das Produkt jemandem ausleihen oder verkaufen, legen Sie stets diese Gebrauchsanleitung bei. Verhindern Sie die Beschädigung dieser Gebrauchsanleitung. Der Hersteller trägt keine Verantwortung für Schäden infolge vom Gebrauch des Gerätes im Widerspruch zu dieser Bedienungsanleitung. Machen Sie sich vor dem Gebrauch des Geräts mit allen seinen Bedienungselementen und Bestandteilen und auch mit dem Ausschalten des Gerätes vertraut, um es im Falle einer gefährlichen Situation sofort ausschalten zu können. Kontrollieren Sie vor der Anwendung den festen Sitz sämtlicher Komponenten und auch ob irgendein Teil des Gerätes, wie z. B. die Sicherheits- und Schutzelemente nicht beschädigt oder falsch installiert ist, und prüfen Sie ebenfalls das Netzkabel, ob es keine beschädigte Isolierung aufweist. Als Beschädigung wird auch ein morsches Netzkabel betrachtet. Ein Gerät mit beschädigten Teilen darf nicht benutzt und muss in einer autorisierten Werkstatt repariert werden - siehe Kapitel Instandhaltung und Service.
- Vor jeglichen Einstellungen, Justierung und Wartung ist das Netzkabel vom Stromnetz zu trennen.

#### ANBRINGEN VOM SEITENGRIFF

#### ! HINWEIS

- Aus Sicherheitsgründen ist bei den Arbeiten mit dem Winkelschleifer stets der vordere Zusatzgriff zu benutzen.
- Schrauben Sie den Zusatzgriff in die Bohrung an der Seite des Winkelschleifers je nach dem, ob Sie Linkshänder oder Rechtshänder sind. Falls der Winkelschleifer zum Planschleifen unter Verwendung der dazu bestimmten Lamellenscheiben mit Schleifmittel auf einer Unterlage oder Träger mit Schleifausschnitten benutzt



wird, befestigen Sie den Zusatzgriff in die Bohrung auf der Oberseite vom Kopf (gilt nur für den Fall, dass der Winkelschleifer mit dieser Bohrung ausgestattet ist).

#### MONTAGE/POSITIONSÄNDERUNG DER SCHUTZHAUBE

- Falls die Schutzhaube nicht bereits aus dem Werk montiert ist, installieren Sie sie gemäß der nachstehenden Anleitung (siehe beschreibende Abbildung 1 im Kapitel III. Bestandteile und Bedienungselemente).
- Verwenden Sie die Schleifmaschine niemals ohne montierte oder nicht richtig gesicherte Schutzabdeckung.

#### ! WARNUNG

- Vor Inbetriebnahme der Schleifmaschine ist stets zu prüfen, ob die Schutzhaube gemäß der nachstehenden Anleitung richtig aufgesetzt und gesichert ist, sonst kann ihre Funktion mangelhaft sein. Die Nase an der Schutzhaubenfassung muss sich in der Aussparung am Schleifmaschinenhals befinden, damit eine ungewollte Bewegung der Schutzhaube während der Arbeit verhindert wird, z. B. wenn die Scheibe beim Schneiden zerberstet. Die Schutzabdeckung dient zum Schutz des Bedieners vor wegfliegenden Bruchteilen des bearbeiteten Materials, ggf. Bruchteil(en) der Schleifscheibe, wenn die abplatzt oder zerfällt, vor umherfliegenden Funken, die Verbrennungen verursachen können, und sie schützt vor Auffangen der Kleidung des Bedieners durch die drehende Scheibe.

1. Klappen Sie den Hebel des Schnellspannsystems der Schutzhaube auf und setzen Sie die Schutzhaube gemäß den möglichen Positionen auf Abb. 3 in Bezug auf den gewünschten freigelegten Schneidteil der Scheibe und Körperhaltung und Greifmöglichkeiten des Bedieners auf. Die Schutzhaube muss so positioniert sein, damit in Richtung des Bedieners der kleinstmögliche Teil der Schleifscheibe unbedeckt bleibt, was einen höchstmöglichen Schutz des Bedieners gewährleistet, und auch damit sich die Nase an der Schutzhaubenfassung in der Aussparung am Schleifmaschinenhals befindet, um die Schutzhaube vor ungewollten Bewegungen zu schützen. Es kann sein, dass man die

**Schutzhaube am Schleifmaschinenhals zu diesem Zweck leicht anheben muss. Die Lage der Nase an der Schutzhaubenfassung ist sowohl vor dem ersten, als auch vor jedem anderen Gebrauch der Schleifmaschine durchzuführen, auch wenn die Schutzhaube bereits aus dem Werk montiert ist.**

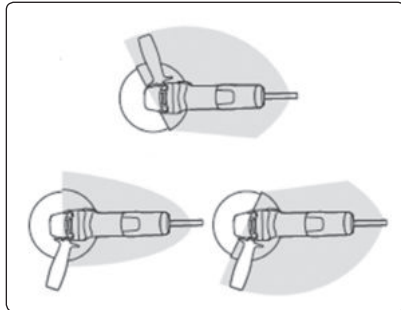

**Abb. 3, Schneidzonen der Schleifscheibe und Positionierung der Schutzhaube in Bezug auf die Greifmöglichkeiten und Körperhaltung des Bedieners**

2. Klappen Sie den Hebel des Schnellspannsystems zurück, dadurch wird die Schutzhaube der Schleifscheibe gesichert.
3. Ziehen Sie mit einem Sechskantschlüssel (Inbus) die Sicherungsschraube an, damit die Schutzhaube wirklich ordnungsgemäß gesichert ist.
4. Ziehen Sie mit der Hand an der Schutzhaube um zu prüfen, ob diese gegen eine ungewollte Bewegung ordnungsgemäß gesichert ist.

Bemerkung:

- Ist die Sicherungsschraube der Schutzhaube zu sehr angezogen, kann es passieren, dass man nach dem Aufklappen des Spannhebels für die Schutzhaube die Schraube lösen muss, sonst kann es schwierig sein, den Spannhebel aufzuklappen.

#### WAHL DER TRENN-/SCHLEIFSCHEIBE

- Benutzen Sie stets nur Trenn-/Schleifscheiben, die für den Winkelschleifer bestimmt sind, auf denen der Typ, Abmessungen und Höchstzahl angeführt sind, die nicht kleiner sein darf, als die Leerlaufzahl des Winkelschleifers, die in den technischen Parametern ange-

geben ist. Benutzen Sie niemals Trenn-/Schleifscheiben mit anderen Abmessungen, als in den technischen Parametern angegeben ist, Scheiben unbekannter Herkunft oder solche, die Kühlung mit Wasser erfordern. Der Winkelschleifer ist zum Trockenschliff bestimmt!

➔ **Zum Schneiden von Metallen benutzen Sie Schleifscheiben aus Verbundschleifmittel. Kontrollieren Sie vor dem Gebrauch das Haltbarkeitsdatum der Scheibe, das auf ihr angeführt ist. Das Bindemittel der Scheibe hat eine beschränkte Haltbarkeit und eine alte Scheibe kann zerfallen.**



Abb.A, Scheiben aus Verbundschleifmittel der Reihe Extol® Industrial und Extol® Premium

➔ **Zum Schneiden von Steinen, Fliesen, Glas, Dachziegeln u. ä. benutzen Sie Diamanttrennscheiben zum Trockenschliff.**



Abb. B, Diamantscheiben der reihe Extol® Industrial und Extol® Premium

➔ **Zum Flächenschliff von Granit, Marmor, Glasbeton, Beton u. ä. benutzen Sie die Diamantschleifscheibe.**

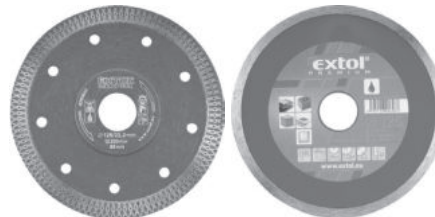

Abb. C, Diamantscheibe der Reihe Extol® Premium zum Flächenschleifen

➔ **Zum Schleifen von Profilen, Verschleifen von Schweißnähten und Kanten, Entfernen von Farben, Fugenmassen u. ä. benutzen Sie eine Lamellenscheibe mit Schleifmittel auf einer Unterlage.**

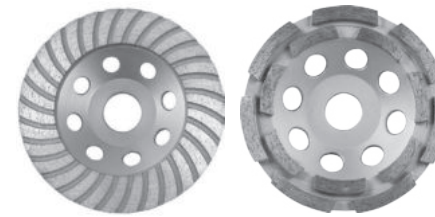

Abb.D, Lamellenscheibe der Reihe Extol® Premium

➔ **Zum Bearbeiten von Holz, wie z. B. Abschleifen in die gewünschte Form, Entfernung vom überschüssigen Material, Abrundung von Kanten, Entfernung der Rinde vom Stamm, benutzen Sie die Raspelscheibe für Holz.**



Abb. E Raspelscheibe für Holz Extol® Craft Best.-Nr. 10800 Ø 125 mm

➔ **Zum Abschleifen von Rost, patina, Farbe u. ä können Drahtbürsten mit einem M14-Gewinde benutzt werden. Die Höchstzahl, die auf der Bürste angegeben ist, darf nicht kleiner sein, als die Drehzahl der Schleifmaschine, sonst würden Drahtborsten wegfliegen, die den Bediener oder Personen in der Umgebung verletzen können! Die Bürsten müssen kleine Abmessungen haben, damit die Schleifmaschine nicht überlastet wird.**



Abb. F, Topf- und radiale gezopfte Bürste der Reihe Extol® Craft

#### MONTAGE/AUSTAUSCH DER SCHLEIFSCHEIBE

##### ⚠ HINWEIS

- Benutzen Sie zum Spannen der Scheibe ausschließlich unbeschädigte, unabgebrochene und unverbogene Spannmutter, die für diesen Winkelschleifertyp bestimmt sind, sonst wird die Trennscheibe nicht ordnungsgemäß gesichert und es könnte zu Verletzungen kommen.

1. Setzen Sie die innere Spannmutter auf (Abb. 4A oder 4B, Position 2), und zwar so, dass sie in den Spindelfugen sitzt (Abb. 4A oder 4B, Position 1) und sie sich mit der Spindel dreht.



Abb. 4A

Abb. 4B

2. Setzen Sie die Schleifscheibe auf die Spindel auf (Abb. 4A, oder 4B, Position 3).

- Schrauben Sie auf die Spindel die äußeren Spannmutter auf (Abb. 4A, oder 4B, Position 4). Zum Spannen einer stärkeren Schleifscheibe schrauben Sie die äußere Spannmutter mit dem hervortretenden Kragen in Richtung der Schleifscheibe auf (Abb. 4A, Position 4). Zur Befestigung einer dünnen Trenn-/Schleifscheibe schrauben Sie die Spannmutter mit der Seite ohne den hervortretenden Kragen in Richtung der Schleifscheibe auf (Abb. 4B, Position 4).
- Drücken Sie die Spindelarretiertaste und drehen Sie die Spindel, bis sie feststeht.
- Bei einer so arretierten Spindel ziehen Sie die äußere Spannmutter mit dem beigelegten Schlüssel gründlich an und sichern Sie die Schleifscheibe.
- Ist die Spindel arretiert, prüfen Sie mit der Hand, ob die Trenn-/Schleifscheibe ordnungsgemäß befestigt ist, damit diese sich beim Start des Winkelschleifers nicht lösen kann.
- Lösen Sie die Spindelarretiertaste (Abb. 1, Position 1).

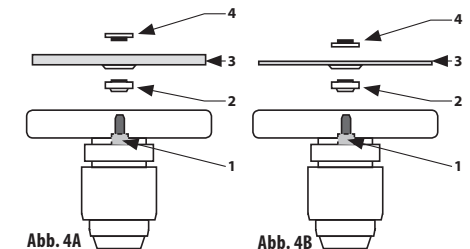
#### DEMONTAGE DER TRENN-/SCHLEIFSCHEIBE

- Arretieren Sie die Spindel durch Drücken der Arretiertaste.
- Lösen Sie die Trenn-/Schleifscheibe durch Lösen der Spannmutter mit dem beigelegten Zweilochschlüssel und nehmen Sie die Trennscheibe heraus.

## V. Ein-/Ausschalten/Arretierung

- Vor dem Anschluss des Netzkabels an die Steckdose ist zu prüfen, dass der Netzspannungswert in der Steckdose dem Wert auf dem Typenschild des Gerätes entspricht. Das Gerät kann in dem Spannungsbereich von 220-240 V~50 Hz benutzt werden.

#### EINSCHALTEN/ARRETIERUNG (ABB. 5)

- Halten Sie den Winkelschleifer am Haupt- und Zusatzgriff und schieben Sie mit dem Daumen den Betriebsschalter nach vorn in die Position I (Schritt 1).

- Falls der Betriebsschalter für einen längeren Betrieb des Winkelschleifers arretiert werden soll, drücken Sie ihn in der Position I (EIN) zum Gehäuse des Winkelschleifers (Schritt 2.), wodurch es zur Arretierung des Schalters in der Position EIN kommt.



Abb. 5, Einschalten (Schritt 1.); Arretierung (Schritt 2.)

- Um den in der Position „EIN“ arretierten Betriebsschalter zu entriegeln, drücken Sie den hinteren Bereich dieses Schalters, wodurch er aus der gesicherten Lage gelöst wird.
- Die Arretierungsfunktion des Betriebsschalters sollten Sie vorher testen, falls es später notwendig sein sollte, die Schleifmaschine in einem Notzustand auszuschalten.

#### HINWEIS

- Die Schleifmaschinenmodelle 403114 und 403126 verfügen über die Arretierfunktion des Betriebsschalters in der Position „EIN“. Ist der Betriebsschalter in der Position „EIN“ arretiert und es kommt zur Unterbrechung und anschließenden Wiederherstellung der Stromzufuhr, muss für die erneute Inbetriebsetzung der Schleifmaschine der Betriebsschalter entriegelt, in die Position „AUS“ und danach wieder in die Position „EIN“ geschaltet werden, sonst kann die Schleifmaschine nicht in Betrieb genommen werden.
- Zum Start vom Winkelschleifer 403127, der mit einem Betriebsschalter an der Unterseite des Hauptgriffs ausgestattet ist, ist zuerst die Sicherung gegen ungewolltes Drücken des Betriebsschalters nach vorn zu schieben, und dann erst der Betriebsschalter zu drücken, siehe Abb. 6. Bei diesem Modell kann der Betriebsschalter in der gedrückten Position nicht arretiert werden, weil ein langfristiges Drücken vom Schalter nicht zu anstrengend ist.

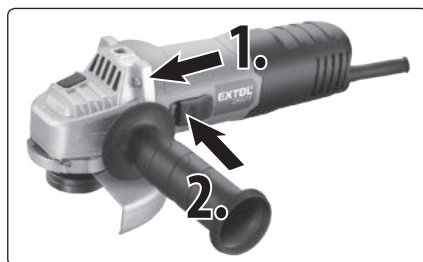

Abb. 6, Entriegelung (Schritt 1.); Einschalten (Schritt 2.)

#### ⚠️ WARNUNG

- Sollten sich während des Gerätebetriebs merkwürdige Geräusche, Vibrationen oder unregelmäßiger Lauf bemerkbar machen, schalten Sie das Gerät sofort ab, trennen Sie es vom Stromnetz und ermitteln Sie und beheben die Ursache für dieses Verhalten. Sofern der nicht standardmäßige Lauf durch einen Defekt im Inneren des Gerätes verursacht wurde, veranlassen Sie die Reparatur in einer autorisierten Servicewerkstatt der Marke Extol® vermittelt durch den Händler oder wenden Sie sich direkt an eine autorisierte Werkstatt (Servicestellen finden Sie auf den Webseiten in der Einleitung der Gebrauchsanleitung).

#### AUSSCHALTEN

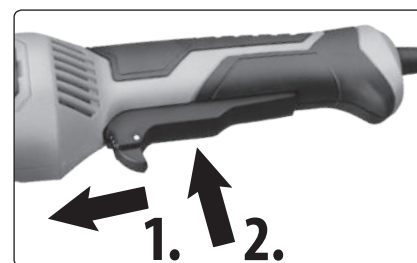
- Um den Winkelschleifer auszuschalten, lösen Sie einfach den Betriebsschalter.
- Falls der Betriebsschalter arretierbar ist, drücken Sie ihm am Ende, wodurch er aus der gesicherten Position austrastet, und dann lösen Sie ihn einfach.
- Probieren Sie die Funktion Start/Arretierung/Entriegelung vor dem Gebrauch des Geräts aus, falls Sie später in einer Notsituation den Winkelschleifer schnell ausschalten müssten.

#### ⚠️ WARNUNG

- Vor dem Gebrauch des Winkelschleifers für verschiedene Arbeitstätigkeiten halten Sie die in nachstehenden Punkten angeführten Sicherheitsanweisungen an. Auf den folgenden Abbildungen sind die richtigen und falschen Anwendungen von Drahtbürsten dargestellt.

#### BÜRSTEN



Abb. 7

## VI. Arbeitsweise und Sicherheitshinweise für die Arbeit mit der Schleifmaschine

- Verhindern Sie den Gebrauch dieses Gerätes durch physisch, geistig oder mental unfähige oder mit einem sicheren Gebrauch unvertraute Personen oder Kinder. Stellen Sie sicher, dass keine Kinder mit der Schleifmaschine spielen.
- Benutzen Sie den Winkelschleifer nicht zum Polieren.
- Beim Schleifen oder Schneiden von Gegenständen mit einigen Arten von Oberflächenbehandlungen oder die aus einigen Kunststoffen, Schwermetallen u. ä. hergestellt sind, können schädliche oder giftige Stoffe und Staube entstehen. Der Kontakt mit diesen Stoffen und Stauben kann die Gesundheit des Bedieners und Personen in der Umgebung gefährden. Beim Schleifen solche Werkstoffe oder Gegenstände mit einer unbekanntem Oberflächenbehandlung muss ein geeigneter Atem-, Haut- und Schleimhautschutz verwendet werden. Die passende Ausrüstung wird man Ihnen bei jedem Händler mit persönlicher Schutzausrüstung empfehlen. Bei Arbeiten mit geläufigen Werkstoffen ist eine Atemschutzmaske mit der Filterklasse P2 ausreichend. Falls möglich, benutzen Sie eine Staubabsaugung mittels eines industriellen Staubsaugers.
- Benutzen Sie bei der Arbeit einen Augen- und Gehörschutz, Schutzhandschuhe und eine Arbeitsschürze, die kleine Bruchteile des

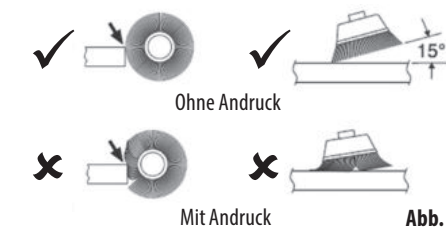

**Schleifmittels oder Werkstücks aufhalten kann.**  
Je nach Anwendungsart benutzen Sie ein Gesichtsschild oder eine Schutzbrille. Der Augenschutz muss imstande sein, wegfliegende Partikel abzufangen, die bei unterschiedlichen Arbeitstätigkeiten entstehen. Langfristiges Aussetzen dem Lärm mit hoher Intensität kann einen Gehörverlust zu Folge haben.



- **Benutzen Sie nur eine Scheibe oder ein Werkzeug mit einem Durchmesser, der für das jeweilige Winkelschleifermodell bestimmt ist und das für diesen Scheibentyp auch den entsprechenden Durchmesser der Schutzabdeckung hat.**

Die Tatsache allein, dass man das Zubehör am Winkelschleifer montieren kann, kann seinen sicheren Betrieb nicht garantieren.

- **Der Winkelschleifer ist zum Trockenschliff bestimmt!**

Benutzen Sie niemals bei der Arbeit eine Kühlflüssigkeit. Diese könnte in das Geräterinnere eindringen und Stromschlagverletzungen verursachen.



- **Benutzen Sie den Winkelschleifer niemals ohne die Schutzhaube (Abb.1, Position 9).**
- **Verbinden Sie den Winkelschleifer mit dem Stromnetz immer nur dann, wenn der Betriebsschalter ausgeschaltet ist.**
- **Platten und andere große Werkstücke müssen abgestützt werden, damit die Gefahr einer Verkantung und eines Rückschlags der Trennscheibe vermieden wird.**  
Große Werkstücke tendieren zum Durchbiegen durch ihr Eigengewicht. Die Stützen müssen unter dem Werkstück nahe der Schneidlinie und der Werkstückkanten auf beiden Seiten der Trennscheibe liegen.
- **Halten Sie die Schleifmaschine bei der Arbeit fest am Haupt- und Zusatzgriff bei richtiger Körperhaltung, damit Sie im Bedarfsfall die Rückschlagkräfte auffangen können, sollte**

**sich die Scheibe im Werkstück verkanten oder festhalten.** Benutzen Sie niemals den Winkelschleifer ohne montierten Zusatzgriff! Der Bediener ist somit imstande die Reaktionsdrehmomente und Rückschlagkräfte besser zu kontrollieren, wenn er die richtigen Sicherheitsmaßnahmen einhält.



Abb. 8

- **Lassen Sie niemals zu, dass der Winkelschleifer überlastet wird. Halten Sie einen regelmäßigen Arbeitstakt mit Pausen ein.**
- **Falls Sie den Winkelschleifer nicht benutzen, trennen Sie das Netzkabel vom Stromnetz.**
- **Kommt es zu Arbeitsunterbrechungen, z. B. durch Stromausfall, trennen Sie den Winkelschleifer vom Stromnetz, entriegeln Sie den arretierten Betriebsschalter und stellen Sie ihn in die Position AUS.**
- **Kontrollieren Sie während der Arbeit den leistungslosen Lauf des Winkelschleifers.**  
Bei jeglichen Anzeichen vom ungewöhnlichen Lauf oder untypischen oder lauten Geräuschen schalten Sie den Winkelschleifer sofort aus und ermitteln Sie die Ursache von diesem außergewöhnlichen Zustand. Falls es Ihnen nicht gelingt, die Störungsursache zu beheben, ohne dass ein Eingriff in die Maschine notwendig ist, überlassen Sie die Reparatur einer autorisierten Werkstatt der Marke Extol (die Servicestellen finden Sie auf der Webseite am Anfang der Bedienungsanleitung).
- **Benutzen Sie die Trennscheibe niemals zum Schleifen mit ihrer Seitenfläche.**  
Die Trennscheibe ist zum Materialabtrag durch ihre Umfangsfläche bei rechtwinkliger Führung im Material bestimmt. Ein seitlicher Druck kann zum Platzen der Trennscheibe führen.

Die Trennscheibe ist nicht zum abtragenden Schleifen (Materialabtrag von der Oberfläche) durch Schleifen mit der Umfangskante, sondern zum rechtwinkligen Trennen des dafür bestimmten Materials bestimmt. Sonst kann es durch Fliehkräfte zum Springen der Trennscheibe auf der Materialoberfläche, Platzen oder einem Rückschlag kommen.



- **Benutzen Sie die Schleifmaschine niemals zu einem anderen Zweck, als zu dem sie bestimmt ist, und modifizieren Sie sie auch niemals zu einem anderen Zweck.**
- **Falls die Schleifmaschine oder irgendein Bedienelement nicht mehr richtig funktioniert, z. B. der entriegelte Betriebsschalter kehrt nicht mehr in die AUS-Position zurück, benutzen Sie die Schleifmaschine aus Sicherheitsgründen nicht mehr und stellen Sie ihre Reparatur in einer autorisierten Werkstatt der Marke Extol sicher (die Servicestellen finden Sie auf der Webseite am Anfang der Bedienungsanleitung).**
- **Während des Schleifmaschinenbetriebs darf niemals die Spindelarretiertaste gedrückt werden.**
- **Benutzen Sie die Schleifmaschine nicht in explosionsgefährdeten Bereichen oder in der Nähe von brennbaren Werkstoffen.**  
Die Funken könnten eine Explosion oder einen Brand verursachen.
- **In den Winkelschleifer darf kein Zubehör installiert werden, das eine Kühlung mit einer Flüssigkeit erfordert.**  
Die Verwendung von Wasser oder anderen Kühlflüssigkeiten kann Verletzungen oder Tod durch Stromschlag verursachen.

## VII. Allgemeine Sicherheitsanweisungen für Elektrowerkzeug



**WARNUNG!**  
Es ist nötig, alle Sicherheitsanweisungen, die Gebrauchsanleitung, Abbildungen und Vorschriften, die zu diesem Werkzeug mitgeliefert wurden, durchzulesen. Die Nichteinhaltung jeglicher nachfolgender Anweisungen kann zu Unfällen durch Strom, zu Bränden und/oder zu ernsthaften Verletzungen von Personen kommen.

Sämtliche Anweisungen und die Gebrauchsanleitung müssen aufbewahrt werden, damit man später je nach Bedarf noch einmal reinschauen kann.

Mit dem Ausdruck „Elektrowerkzeug“ ist in allen nachstehend aufgeführten Warnhinweisen Elektrowerkzeug gemeint, das vom Netz gespeist wird (mit beweglicher Zuleitung), oder Elektrowerkzeug, das aus Batterien gespeist wird (ohne bewegliche Zuleitung).

### 1) SICHERHEIT DES ARBEITSUMFELDES

- a) **Der Arbeitsplatz muss sauber gehalten werden und gut beleuchtet sein.** Unordnung und dunkle Räume sind häufig die Ursache von Unfällen.
- b) **Elektrowerkzeug darf nicht im Milieu mit Explosionsgefahr, wo sich brennbare Flüssigkeiten, Gase oder Staub befinden, benutzt werden.** Im Elektrowerkzeug entstehen Funken, welche Staub oder Dämpfe anzünden können.
- c) **Bei der Benutzung von Elektrowerkzeug ist es nötig, den Zutritt von Kindern und weiterer Personen zu verhindern.** Wenn die Bedienung gestört wird, kann sie die Kontrolle über die ausgeübte Tätigkeit verlieren.

### 2) ELEKTRISCHE SICHERHEIT

- a) **Der Stecker der beweglichen Zuleitung des Elektrowerkzeuges muss der Netzsteckdose entsprechen. Der Stecker darf niemals auf keine Art und Weise modifiziert werden. Zusammen mit Werkzeugen, die Erdung haben, dürfen keine Steckeradapter verwendet werden.** Stecker, die nicht durch Veränderungen

entwertet sind, und entsprechende Steckdosen schränken die Unfallgefahr durch Strom ein.

- b) **Die Bedienung darf geerdete Gegenstände, wie z. B. Rohre, Zentralheizungskörper, Herde und Kühlschränke, nicht mit dem Körper berühren.** Die Unfallgefahr durch Strom ist größer, wenn Ihr Körper mit der Erde verbunden ist.
- c) **Elektrowerkzeug darf nicht Regen, Feuchtigkeit oder Nassheit ausgesetzt werden.** Sofern in das Elektrowerkzeug Wasser eindringt, erhöht sich die Unfallgefahr durch Strom.
- d) **Die bewegliche Zuleitung darf nicht zu anderen Zwecken benutzt werden.** Elektrowerkzeug darf nicht an der Zuleitung getragen oder gezogen werden, auch darf der Stecker nicht durch Ziehen an der Zuleitung aus der Steckdose gezogen werden. Es ist nötig, die Zuleitung vor Hitze, Fett, scharfen Kanten oder beweglichen Teilen zu schützen. Beschädigte oder verhedderte Zuleitungen erhöhen die Unfallgefahr durch Strom.
- e) **Sofern Elektrowerkzeug draußen benutzt wird, muss ein Verlängerungskabel benutzt werden, dass für Außenanwendung geeignet ist.** Die Nutzung einer Verlängerungszuleitung für Außenanwendung schränkt die Unfallgefahr durch Strom ein.
- f) **Sofern Elektrowerkzeug in feuchten Räumlichkeiten benutzt wird, ist es nötig, die Einspeisung durch einen Stromschutzschalter (RCD) abzusichern.** Die Anwendung eines RCD Schalters schränkt die Unfallgefahr durch Strom ein.

Der Ausdruck „Stromschutzschalter (RCD)“ kann durch den Ausdruck „Fehlerstrom-Schutzschalter (GFCl)“ oder „Fehlervoltage-Schutzschalter (ELCB)“ (Schutzschalter für entweichenden Strom) ersetzt werden.

### 3) SICHERHEIT DER PERSONEN

- a) **Bei der Anwendung von Elektrowerkzeug muss die Bedienung aufmerksam sein, sie muss sich dem widmen, was sie gerade tut, und sie muss sich konzentrieren und vernünftig überlegen.** Elektrowerkzeug darf nicht benutzt werden,

sofern die Bedienung müde ist oder unter Einfluss von Drogen, Alkohol oder Arzneimitteln steht. Eine kurzzeitige Unaufmerksamkeit kann bei der Anwendung von Elektrowerkzeug zu ernsthaften Verletzungen von Personen führen.

- b) **Verwenden Sie persönliche Arbeitsschuttmittel. Verwenden Sie immer Augenschutz.** Arbeitsschuttmittel wie z. B. Beatmungsgeräte, Sicherheitsschuhwerk mit rutschfester Sohle, eine harte Kopfbedeckung oder Gehörschutz, welche im Einklang mit den Arbeitsbedingungen benutzt werden, senken die Gefahr von Verletzungen von Personen.
- c) **Es ist nötig, ein ungewolltes Anlassen des Gerätes zu vermeiden.** Es ist nötig, sich zu vergewissern, dass sich der Schalter vor dem Anschluss des Steckers in die Steckdose und/oder beim Anschluss eines Batteriesets, beim Tragen oder Versetzen des Werkzeuges in der Position „AUS“ befindet. Ein Herumtragen des Werkzeuges mit dem Finger auf dem Schalter oder Anschluss des Steckers des Werkzeuges mit eingeschaltetem Schalter kann die Ursache für Unfälle sein.
- d) **Vor dem Einschalten des Werkzeuges ist es nötig, alle Einstell- und Regulierinstrumente oder Schlüssel zu entfernen.** Ein Regulierinstrument oder Schlüssel, der an einem rotierenden Teil des Elektrowerkzeuges befestigt bleibt, kann die Ursache von Verletzungen von Personen sein.
- e) **Die Bedienung muss nur dort arbeiten, wo sie sicher hinkommt.** Die Bedienung muss immer eine stabile Stellung und Gleichgewicht bewahren. Das ermöglicht eine bessere Kontrolle über das Elektrowerkzeug in unvorhergesehenen Situationen.
- f) **Ziehen Sie geeignete Kleidung an.** Tragen Sie keine lose Kleidung und keinen Schmuck. Die Bedienung muss darauf achten, dass sich ihre Haare und Kleidung in genügender Entfernung von beweglichen Teilen befinden. Lose Kleidung, Schmuck und langes Haar können durch bewegliche Teile erfasst werden.

- g) **Sofern Mittel zum Anschluss von Einrichtungen zum Absaugen und Sammeln von Staub zur Verfügung stehen, ist es nötig, solche Einrichtungen anzuschließen und korrekt zu nutzen.** Die Benutzung solcher Einrichtungen kann die Gefahr, die durch entstehenden Staub verursacht wird, einschränken.
- h) **Die Bedienung darf nicht zulassen, dass sie wegen der Routine, die aus dem häufigen Benutzen des Werkzeuges resultiert, selbstgefällig wird, und dass sie die Grundsätze der Sicherheit des Werkzeuges ignoriert.** Unvorsichtige Tätigkeit kann im Bruchteil einer Sekunde ernsthafte Verletzungen verursachen.

### 4) ANWENDUNG UND WARTUNG VON ELEKTROWERKZEUG

- a) **Elektrowerkzeug darf nicht überlastet werden.** Es ist nötig, richtiges Elektrowerkzeug zu verwenden, das für die durchzuführende Arbeit bestimmt ist. Richtiges Elektrowerkzeug wird die Arbeit, für die es konstruiert wurde, besser und sicherer ausüben.
- b) **Es darf kein Elektrowerkzeug benutzt werden, dass man nicht mit einem Schalter ein- und ausschalten kann.** Jegliches Elektrowerkzeug, das nicht mit einem Schalter bedient werden kann, ist gefährlich und muss repariert werden.
- c) **Vor jeglicher Einregulierung, Austausch von Zubehör oder vor der Einlagerung des Elektrowerkzeuges ist es nötig, den Stecker aus der Netzsteckdose zu ziehen und/oder das Batterieset vom Elektrowerkzeug zu entnehmen, sofern es abnehmbar ist.** Diese vorbeugenden Sicherheitsmaßnahmen schränken die Gefahr eines zufälligen Anlassens des Elektrowerkzeuges ein.
- d) **Nicht benutztes Elektrowerkzeug muss man außerhalb der Reichweite von Kindern lagern, und man darf Personen, die nicht mit dem Elektrowerkzeug oder mit diesen Anweisungen vertraut gemacht wurden, nicht erlauben, es zu benutzen.** Elektrowerkzeug ist in Händen von unerfahrenen Nutzern gefährlich.

- e) **Elektrowerkzeug und Zubehör muss gewartet werden.** Es ist nötig, die Einstellung der sich bewegenden Teile und deren Beweglichkeit zu überprüfen, sich auf Risse, zerbrochene Teile und jegliche andere Umstände zu konzentrieren, welche die Funktion des Elektrowerkzeuges gefährden können. Sofern das Werkzeug beschädigt ist, muss vor dem nächsten Gebrauch dessen Reparatur veranlasst werden. Viele Unfälle werden durch ungenügende Wartung des Elektrowerkzeuges verursacht.
- f) **Schneidewerkzeuge müssen scharf und sauber gehalten werden.** Richtig gewartete und geschärfte Schneidewerkzeuge werden mit kleinerer Wahrscheinlichkeit am Material hängen bleiben oder blockieren, und die Arbeit mit ihnen kann leichter kontrolliert werden.
- g) **Elektrowerkzeug, Zubehör, Arbeitsinstrumente usw. müssen im Einklang mit diesen Anweisungen und auf so eine Art und Weise benutzt werden, die für das konkrete Elektrowerkzeug vorgeschrieben wurde, und dies unter Berücksichtigung der gegebenen Arbeitsbedingungen und der Art der durchgeführten Arbeit.** Die Nutzung von Elektrowerkzeug zur Durchführung anderer Tätigkeiten, als für welche es bestimmt war, kann zu gefährlichen Situationen führen.
- h) **Griffe und Halterungen müssen trocken, sauber und ohne Fettrückstände gehalten werden.** Schlüpfrige Griffe und Halterungen ermöglichen in unerwarteten Situationen kein sicheres Halten und keine Kontrolle über das Werkzeug.

### 5) SERVICE

- a) **Reparaturen von Elektrowerkzeugen soll einer qualifizierten Person übertragen werden, die identische Ersatzteile benutzen wird.** Auf diese Weise wird das gleiche Niveau der Sicherheit des Elektrowerkzeuges wie vor der Reparatur gewährleistet.

## VIII. Zusätzliche Sicherheitshinweise

### SICHERHEITSAUWEISUNGEN FÜR ALLE ARBEITSTÄTIGKEITEN

#### GEMEINSAME SICHERHEITSHINWEISE FÜR ARBEITSTÄTIGKEITEN WIE SCHLEIFEN, FLÄCHENSCHLEIFEN, SCHLEIFEN MIT DRAHTBÜRSTEN, ODER ABTRAGENDES SCHNEIDEN

- a) **Dieses elektromechanische Werkzeug ist zum Gebrauch als Schleifmaschine, Flächen- und Bürstenschleifmaschine oder als Trennwerkzeug bestimmt.. Es sind sämtliche, diesem elektromechanischen Werkzeug beigelegte Sicherheitsanweisungen, Instruktionen Abbildungen und Vorschriften zu lesen.** Die Nichteinhaltung der nachstehend angeführten Anweisungen kann zu einem Stromschlag, Brand und/oder ernsthaften Verletzungen führen.
- b) **Es ist nicht empfohlen, mit diesem Werkzeug Arbeitstätigkeiten wie Polieren durchzuführen.** Das Ausüben von Arbeitstätigkeiten, für die dieses Werkzeug nicht bestimmt ist, kann Gefahren und Verletzungen von Personen entstehen lassen.
- c) **Es darf kein Zubehör benutzt werden, das vom Gerätehersteller nicht ausdrücklich entworfen und empfohlen wurde.** Die Tatsache allein, dass man das Zubehör an Ihrem Werkzeug montieren kann, garantiert keinen sicheren Betrieb.
- d) **Die Nenndrehzahl vom Zubehör muss der auf dem Gerät gekennzeichneten maximalen Drehzahl mindestens gleich sein.** Zubehör, das bei höheren Drehzahlen arbeitet, als auf ihm angeführt ist, kann zerbrechen und zerfallen.
- e) **Der Außendurchmesser und Dicke des Zubehörs müssen im Nennbereich für das jeweilige elektromechanische Gerät liegen.** Zubehör mit falscher Größe kann weder ausreichend geschützt, noch bedient werden.
- f) **Das Gewindespannelement des Zubehörs muss dem Gewinde auf der Winkelschleiferspindel entsprechen. Die Spannbohrung vom Zubehör, das auf Flansche montiert wird, muss für den**

**Flanschdurchmesser am Werkzeug geeignet sein.** Zubehör, das nicht den Montageabmessungen des elektromechanischen Werkzeugs entspricht, wird unausgewuchtet sein, kann übermäßig vibrieren und den Verlust der Kontrolle über das Werkzeug verursachen.

- g) **Es darf kein beschädigtes Zubehör benutzt werden. Vor jedem Gebrauch ist das Zubehör zu kontrollieren, bei Schleifscheiben abgebrochene Teile oder Risse, bei Schleiftöpfen geplatzte Stellen, Risse oder erhöhter Verschleiß, bei Drahtbürsten gelöste oder geplatzte Drähte. Falls das Zubehör oder das Werkzeug auf den Boden gefallen ist, kontrollieren Sie, ob es nicht beschädigt ist; falls ja, montieren Sie nur ein unbeschädigtes Zubehör. Nach der Kontrolle und Montage vom Zubehör müssen sich der Bediener und nahe stehende Personen so hinstellen, dass sie sich außerhalb der Linie des rotierenden Zubehörs befinden, und man lässt das Werkzeug mit der höchsten Drehzahl für die Dauer einer Minute leer laufen.** Während dieser Probezeit wird ein beschädigtes Zubehör üblicherweise brechen und zerfallen.
- h) **Es muss die persönliche Schutzausrüstung benutzt werden. Je nach Anwendungsart benutzen Sie ein Gesichtsschild oder eine Schutzbrille. Im angemessenen Umfang ist eine Gesichtsmaske gegen Staub, Gehörschutz, Schutzhandschuhe und eine Arbeitsschürze zu benutzen, die kleine Bruchteile des Schleifmittels oder Werkstücks aufhalten kann.** Der Augenschutz muss imstande sein, wegfliegende Partikel abzufangen, die bei unterschiedlichen Arbeitstätigkeiten entstehen. Die Staubmaske oder Atemschutzgerät müssen Partikel abfiltern können, die bei der jeweiligen Tätigkeit entstehen. Langfristiges Aussetzen dem Lärm mit hoher Intensität kann einen Hörverlust zu Folge haben.
- i) **In der Nähe stehende Personen müssen in einer sicheren Entfernung vom Arbeitsbereich bleiben. Jeder, der den Arbeitsbereich betritt, muss persönliche Schutzausrüstung tragen.** Bruchteile des Werkstücks oder vom beschädigten Zubehör können wegfliegen und Verletzungen auch außerhalb des unmittelbaren Arbeitsbereiches verursachen.

- j) **Beim Ausführen von Tätigkeiten, bei denen das Bearbeitungswerkzeug mit versteckten Leitungen oder dem Netzkabel selbst in Kontakt kommen kann, muss das elektromechanische Werkzeug nur an den isolierten Griffflächen gehalten werden.** Die Berührung eines „lebendigen“ Leiters kann verursachen, dass die nicht isolierten Metallteile des elektromechanischen Gerätes auch „lebendig“ werden und zu Stromschlagverletzungen des Bedieners führen können.
- k) **Ein bewegliches Netzkabel muss außerhalb vom Bereich des rotierenden Zubehörs platziert werden.** Wenn der Bediener die Kontrolle über die Maschine verliert, kann es zum Durchtrennen oder Beschädigungen des beweglichen Netzkabels kommen, oder die Hand und Arm können in das rotierende Werkzeug gezogen werden.
- l) **Das elektromechanische Gerät darf niemals weggelegt werden, solange sich das Zubehör noch dreht.** Das rotierende Werkzeug kann sich am Untergrund auffangen und das Gerät dem Bediener aus der Kontrolle reißen.
- m) **Elektromechanische Werkzeuge dürfen nicht während des Transports an der Seite des Bedieners in Betrieb genommen werden.** Rotierendes Werkzeug kann sich beim zufälligen Kontakt auf die Kleidung aufwickeln und zum Körper herangezogen werden.
- n) **Die Lüftungsschlitze des Werkzeugs müssen regelmäßig gereinigt werden.** Der Lüfter vom Motor saugt den Staub ins Gerätegehäuse und eine übermäßige Ansammlung vom Metallstaub kann elektrische Gefahren verursachen.
- o) **Mit dem elektromechanischen Gerät darf nicht in der Nähe von brennbaren Werkstoffen gearbeitet werden.** Es könnte zum Brand durch wegfliegende Funken kommen.
- p) **Es darf kein Zubehör benutzt werden, das eine Kühlung mit einer Flüssigkeit erfordert.** Die Verwendung von Wasser oder anderen Kühlflüssigkeiten kann Verletzungen oder Tod durch Stromschlag verursachen.

### WEITERE SICHERHEITSAUWEISUNGEN FÜR ALLE ARBEITSTÄTIGKEITEN

#### RÜCKSCHLAG UND ZUSAMMENHÄNGENDE WARNUNGEN

Der Rückschlag ist eine plötzliche Reaktion auf das Klemmen oder Verkanten einer drehenden Scheibe, Stützplatte, Bürste oder vom anderen Zubehör. Die Klemmung oder Verkantung verursacht einen plötzlichen Stillstand des rotierenden Werkzeugs und anschließend eine unkontrollierte Bewegung des Gerätes in der entgegengesetzten Richtung, als die Drehrichtung des Werkzeugs an der Klemmstelle ist.

Kommt es z. B. zum Klemmen oder Verkanten einer Schleifscheibe im Werkstück, kann die Scheibenkante, die in den Klemmpunkt eintritt, verursachen, dass die Scheibe nach oben gedrückt oder weggeschleudert wird. Die Scheibe kann entweder gegen den Bediener oder weg von ihm geschleudert werden, je nach Bewegungsrichtung der Scheibe am Klemmpunkt. Schleifscheiben können in diesen Fällen auch platzen.

Der Rückschlag ist die Folge einer unsachgemäßen Benutzung des elektromechanischen Gerätes und/oder falscher Arbeitsvorgehensweisen oder -bedingungen, und er kann durch ordnungsgemäße Einhaltung der nachstehend angeführten Sicherheitsmaßnahmen verhindert werden.

- a) **Das Elektrowerkzeug muss fest in den Händen gehalten werden und es ist eine richtige Körperhaltung und Armposition einzuhalten, sodass man den Rückschlagkräften standhalten kann. Immer muss der Zusatzgriff angewendet werden, wenn das Gerät mit ihm ausgestattet ist, und zwar wegen einer maximalen Kontrolle über den Rückschlag oder Reaktionsdrehmoment bei der Inbetriebsetzung des Gerätes.** Der Bediener ist somit imstande die Reaktionsdrehmomente und Rückschlagkräfte besser zu kontrollieren, wenn er die richtigen Sicherheitsmaßnahmen einhält.
- b) **Die Hand darf sich niemals dem rotierenden Werkzeug nähern.** Das Werkzeug kann die Hand des Bedieners durch einen Rückschlag wegschleudern.
- c) **Stehen Sie nicht im Bereich, wohin das Werkzeug im Falle eines Rückschlags gelangen kann.** Der Rückschlag schleudert das Gerät in der



entgegengesetzten Richtung, als die Drehrichtung des Werkzeugs an der Klemmstelle ist.

- d) **Es ist besondere Aufmerksamkeit der Bearbeitung von Ecken, scharfen Kanten u. ä. zu widmen. Ein Springen und Verkanten des Werkzeugs ist zu vermeiden.** Ecken, scharfe Kanten und Sprünge des Werkzeugs tendieren zum Verklemmen des rotierenden Werkzeugs und können einen Verlust der Kontrolle über das Werkzeug oder einen Rückschlag verursachen.
- e) **An das Werkzeug darf keine Kettensägescheibe zum Schnitzen oder eine Sägescheibe mit Zähnen angeschlossen werden.** Diese Scheiben verursachen häufig einen Rückschlag und Verlust der Kontrolle über das Werkzeug.

#### WEITERE SICHERHEITSHINWEISE FÜR ARBEITSTÄTIGKEITEN SCHLEIFEN UND SCHNEIDEN

#### FÜR DIE ARBEITSTÄTIGKEITEN SCHLEIFEN UND ABRASIVES SCHNEIDEN SPEZIFISCHE SICHERHEITSANWEISUNGEN:

- a) **Benutzen Sie nur diejenigen Scheibentypen, die für dieses elektromechanische Werkzeug bestimmt sind, und auch die spezifische Schutzabdeckung, die für die jeweilige Scheibe konstruiert ist.** Scheiben, für die das elektromechanische Gerät nicht konstruiert ist, können nicht auf entsprechende Weise abgedeckt werden und sind gefährlich.
- b) **Die Schleifoberfläche von Schleifscheiben, die in der Mitte abgesenkt sind, muss unterhalb der Ebene der Schutzhaube montiert werden.** Eine falsch montierte Schleifscheibe, die über den Rand der Schutzhaube hinausragt, kann nicht ausreichend geschützt werden.
- c) **Die Schutzabdeckung muss sicher am elektromechanischen Gerät befestigt und für maximale Sicherheit so angeordnet sein, dass in Richtung des Bedieners nur der kleinste Teil der Trennscheibe offen ist.** Die Schutzabdeckung dient zum Schutz des Bedieners vor Schleifscheibenfragmenten, zufälliger Berührung der Schleifscheibe und Funken, welche die Kleidung anzünden könnten.

- d) **Die Trennscheiben dürfen nur für den empfohlenen Anwendungszweck benutzt werden. Zum Beispiel das Schleifen mit der Seitenfläche der Trennscheibe ist nicht gestattet.** Abrasive Trennscheiben sind zum Umfangsschneiden bestimmt, und die auf diese Scheiben wirkenden seitlichen Kräfte können sie zum Zerbersten bringen.
- e) **Benutzen Sie stets unbeschädigte Scheibenflansche, die für die gewählte Scheibe die richtige Größe und Form haben.** Die richtigen Scheibenflansche unterstützen die Scheibe und verringern somit die Chance, dass die Scheibe platzt. Die Flansche für Trennscheiben können sich von Flanschen für Schleifscheiben unterscheiden.
- f) **Es dürfen keine verschlissenen Scheiben mit ursprünglich größeren Abmessungen verwendet werden, die für größere elektromechanische Geräte bestimmt sind.** Scheiben, die für größere elektromechanische Geräte bestimmt sind, eignen sich nicht für höhere Drehzahlen beim kleineren Gerät und könnten zerbersten.

#### ZUSÄTZLICHE SICHERHEITSANWEISUNGEN FÜR SCHNEIDARBEITEN

#### FÜR DIE ARBEITSTÄTIGKEIT ABRASIVES SCHNEIDEN SPEZIFISCHE SICHERHEITSANWEISUNGEN:

- a) **Das Sägeblatt darf nicht in das Material „gestoßen“ werden, und es darf auch kein übermäßiger Druck auf das Gerät ausgeübt werden. Es sind Bemühungen zu vermeiden, die auf das Erreichen einer übermäßigen Schnitttiefe zielen.** Die Überlastung der Trennscheibe erhöht die Last und Tendenz zur Verbiegung oder Verkantung der Scheibe im Schnitt und einen Rückschlag oder Platzen der Scheibe.
- b) **Stehen Sie niemals in der Linie vor und hinter der Trennscheibe.** Wenn sich die Trennscheibe am Einsatzort weg vom Körper des Bedieners bewegt, kann ein möglicher Rückschlag die drehende Scheibe und das elektromechanische Gerät selbst direkt gegen den Bediener schleudern.
- c) **Falls sich die Trennscheibe verkantet oder der Schnitt aus irgendeinem Grund unterbrochen**

**wird, muss das elektromechanische Gerät ausgeschaltet und bewegungslos gehalten werden, bis die Scheibe vollkommen stoppt. Der Bediener darf niemals versuchen, einen drehende Scheibe aus dem Schnitt zu ziehen, da es zu einem Rückschlag kommen kann.** Die Situation ist zu prüfen und es muss Abhilfe geschaffen werden, damit ein Verkanten der Scheibe ausgeschlossen wird.

- d) **Ein Schnitt mit der Trennscheibe im Werkstück darf nicht fortgesetzt werden. Lassen Sie die Trennscheibe die volle Drehzahl erreichen und erst dann tauchen Sie sie wieder in den Schnitt ein.** Fall das Gerät erneut gestartet wird, wenn sich die Trennscheibe noch im Schnitt befindet, kann sie sich verkanten, nach oben geschleudert werden, oder es kann zu einem Rückschlag kommen.
- e) **Platten und andere große Werkstücke müssen abgestützt werden, damit die Gefahr einer Verkantung und eines Rückschlags vermieden wird. Große Werkstücke tendieren zum Durchbiegen durch ihr Eigengewicht.** Die Stützen müssen unter dem Werkstück nahe der Schneidlinie und der Werkstückkanten auf beiden Seiten der Trennscheibe liegen.
- f) **Es ist besonders auf die Ausführung von Schnitten in Hohlräumen in bestehenden Wänden oder hohlen Bereichen zu achten.** Die durchdringende Trennscheibe kann eine Gas-, Wasser- oder Stromleitung oder Gegenstände durchtrennen, die einen Rückschlag erzeugen können.

#### FÜR DIE ARBEITSTÄTIGKEITEN FLÄCHENSCHLEIFEN SPEZIFISCHE SICHERHEITSANWEISUNGEN:

- a) **Es darf kein übergroßes Schleifpapier für die Schleifscheibe verwendet werden. Bei der Wahl vom Schleifpapier muss man sich nach den Herstellerempfehlungen richten.** Zu großes Schleifpapier, das über die Schleifplatte hinausragt, stellt das Risiko dar, dass es zerfetzt wird, und anschließend ein Verkanten, Zerbersten der Scheibe oder einen Rückschlag verursacht.

#### FÜR DIE ARBEITSTÄTIGKEITEN SCHLEIFEN MIT DRAHTBÜRSTEN SPEZIFISCHE SICHERHEITSANWEISUNGEN:

- a) **Auch während normaler Tätigkeit fliegen Drahtborsten vom Werkzeug weg. Die Drähte dürfen nicht überlastet durch übermäßige Beanspruchung der Bürste überlastet werden.** Die Drahtborsten können leichte Bekleidung und/oder Haut durchdringen.
- b) **Ist für das Schleifen mit einer Drahtbürste die Verwendung von einer Schutzabdeckung empfohlen, stellen Sie sicher, dass es keinesfalls zum Kontakt zwischen der Drahtbürste/-scheibe und der Schutzabdeckung kommt.** Die Drahtbürste/-scheibe kann durch Belastung und Fliehkraft ihren Durchmesser vergrößern.

## IX. Typenschildverweis und Symbole



	Lesen Sie vor der Benutzung des Gerätes die Gebrauchsanleitung.
	Entspricht den einschlägigen Anforderungen der EU.
	Symbol der zweiten Schutzklasse - doppelte Isolierung.
	Bei der Arbeit ist Augen- und Gehörschutz zu tragen.
	Symbol für Elektronikschrott. Werfen Sie das unbrauchbare Gerät nicht in den Hausmüll, sondern übergeben Sie es an eine umweltgerechte Entsorgung.
Seriennummer	Stellt das Produktionsjahr und -monat und die Nummer der Produktionsserie des Werkzeugs dar.

Tabelle 3

## X. Reinigung und Instandhaltung



### HINWEIS

Vor jeglichen Tätigkeiten am Werkzeug trennen Sie das Netzkabel vom Stromnetz.

- Halten Sie das Gerät und seine Lüftungsschlitze sauber. Verstopfte Lüftungsschlitze verhindern die Luftströmung, was eine Überhitzung des Motors verursachen kann.
- Benutzen Sie zum Reinigen ein feuchtes Tuch, verhindern Sie das Eindringen von Wasser ins Geräteinnere. Benutzen Sie keine aggressiven Reinigungs- und Lösungsmittel. Dies würde das Kunststoffgehäuse des Gerätes beschädigen.
- Falls Ihre Schleifmaschine nicht mehr richtig funktioniert, wenden Sie sich zwecks einer Garantiereparatur an den Händler, bei dem Sie das Gerät gekauft haben, oder an die autorisierte Werkstatt der Marke Extol (die Servicestellen finden Sie auf der Webseite am Anfang der Bedienungsanleitung). Aus Sicherheitsgründen dürfen zur Reparatur des Gerätes nur Originalteile vom Hersteller benutzt werden.

### KONTROLLE/AUSTAUSCH VON KOHLEBÜRSTEN

- Falls während des Gerätebetriebs in dessen Innenbereich eine Funkenbildung zu sehen oder der Lauf unregelmäßig ist, lassen Sie es für Originalteile in einer autorisierten Werkstatt der Marke Extol® austauschen (die Kontaktangaben der Servicestelle sind auf den Webseiten am Anfang der Bedienungsanleitung angeführt), weil ein Eingriff in den Innenbereich des Gerätes notwendig ist, und dazu ist der Bediener nicht berechtigt.

## XI. Lagerung

- Lagern Sie das gereinigte Gerät am trockenen Ort mit Temperaturen bis 45°, außerhalb der Reichweite von Kindern. Schützen Sie das Gerät vor direktem Sonnenstrahl, strahlenden Hitzequellen, hoher Feuchtigkeit und Eindringen von Wasser.

## XII. Abfallentsorgung



Werfen Sie das unbrauchbare Gerät nicht in den Hausmüll, sondern übergeben Sie es an eine umweltgerechte Entsorgung. Nach der Richtlinie 2012/19 EU dürfen Elektrogeräte nicht in den Hausmüll geworfen, sondern müssen einer umweltgerechten

Entsorgung einer Elektroniksammlung zugeführt werden. Informationen über die Sammelstellen und -bedingungen erhalten Sie bei dem Gemeindeamt. Werfen Sie die Verpackungen in den entsprechenden Container für sortierten Abfall.

## EU-Konformitätserklärung

Hersteller: Madal Bal a.s. • Bartošova 40/3, CZ-760 01 Zlín • IČO: 49433717

erklärt,

dass die nachstehend bezeichnete Anlage auf Grund ihres Konzeptes und Konstruktion, sowie die auf den Markt eingeführten Ausführungen, den einschlägigen Sicherheitsanforderungen der Europäischen Gemeinschaft entspricht. Bei den mit uns nicht abgestimmten Veränderungen am Gerät verliert diese Erklärung ihre Gültigkeit. Diese Erklärung wird auf ausschließliche Verantwortung des Herstellers herausgegeben.

**Extol® Craft**

**Winkelschleifer 403114; 115 mm; 750 W**

**Winkelschleifer 403126; 125 mm; 900 W**

**Winkelschleifer 403127; 125 mm; 1200 W**

wurde in Übereinstimmung mit folgenden Normen:

EN 60745-1:2009+A11:2010; EN 60745-2-3:2011+A2:13+A11:14+A12:14+A13:15;  
EN 55014-1:2006 +A1:2009+A2:2011;  
EN 55014-2:2015; EN 61000-3-2:2014; EN 61000-3-3:2013; EN 62321:2008

und harmonisierenden Vorschriften:

2006/42 EG

2011/65 EU

2014/30 EU entworfen und hergestellt.

Die Zusammenstellung der technischen Dokumentation 2006/42 ES hat Herr Martin Šenkýř mit Sitz an der Adresse des Herstellers durchgeführt. Die technische Dokumentation (2006/42 ES) ist an der Adresse des Herstellers zugänglich.

Ort und Datum der Herausgabe der Konformitätserklärung: Zlín 5. 9. 2016  
Person, die zur Erstellung der EU Konformitätserklärung im Namen des Herstellers berechtigt ist (Unterschrift, Name, Funktion):

Martin Šenkýř  
Vorstandsmitglied der Hersteller-AG