

SALUS KL06

OVLÁDACÍ SVORKOVNICE 230V

Určená pro systém podlahového topení, ovládaného servoventily

Ovládací svorkovnice KL06 slouží k ovládání elektrotepelných servoventilů typu NC (normálně uzavřený) s dvoupolohovou regulací (uzavřený nebo otevřený). Ke svorkovnici KL06 můžeme připojit až 6 regulátorů teploty a až 24 servoventilů. Každý z regulátorů může pomocí svorkovnice ovládat maximálně 4 servoventily. S použitím svorkovnice KL06 můžeme udržovat teplotu v nezávislých místnostech nebo topných prostorech což je základem komfortu a úspor. Modul ovládání čerpadla a kotle PL07 ve spojení s ústřední svorkovnicí podlahového topení KL06 slouží k efektivnímu ovládání čerpadla zařazeného do systému rozdělovače a také kotle. Standardně svorkovnice není vybavená modulem, ale jeho použití se doporučuje. Díky modulu čerpadlo a kotel pracují efektivně.



MONTÁŽ

Svorkovnici KL06 je nutno montovat ve skříňce rozdělovačů, případně pokud to nelze pak vedle ní. Svorkovnici KL06 lze montovat výhradně v suchých a uzavřených místnostech. Relativní vlhkost vzduchu nesmí překročit 95 %. Ústřední svorkovnici podlahového topení KL06 je nutno instalovat a obsluhovat podle následujícího montážního návodu. **Instalace a opravy musí provádět kvalifikovaní elektrikáři nebo příslušně přeškolené osoby. Instalaci je nutno provádět vždy ve stavu bez napětí a je nutno se řídit dle bezpečnostních předpisů.**

Poznámka:

Před otevřením ústřední svorkovnice podlahového topení KL06 je nutno ji odpojit od napájecí sítě.

Zařízení je zakázáno montovat v místech, kde by mohlo dojít ke kontaktu s vodou nebo nečistotami ze znečištěného vzduchu.

ÚDRŽBA

Zařízení je povoleno čistit pouze suchým a jemným hadříkem. Je zakázáno používat k tomu účelu rozpouštědla nebo jiné čisticí prostředky!

PŘIPOJENÍ

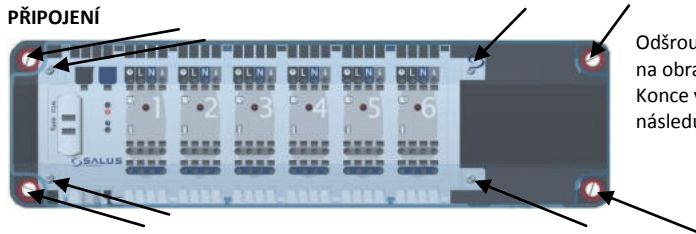

Odšroubujte průhledný čelní kryt svorkovnice a desku relé od černého pláště. Místa s vruty jsou na obrázku vedle označené šipkami.

Konce vodičů regulátorů a servoventilů, které budou připojené je nutno připravit podle následujícího obrázku.

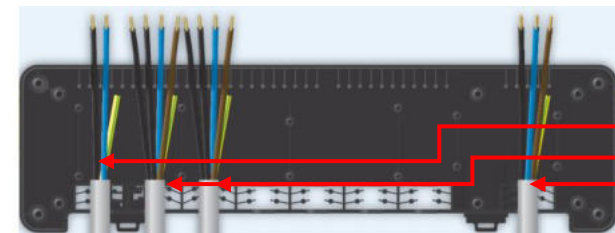
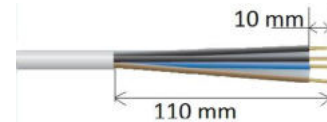

Následně k zadní části svorkovnice (černý plášť) připojte instalační vodiče napětí 230V, servoventilů, regulátorů a modulu PL07. Činnost je nutno provést podle obrázku uvedeného vedle. Vodiče je nutno upevnit podle konečného připojení - viz schéma zapojení v další části návodu.

Napájecí vodič 230V.

Připojení regulátorů teploty k danému prostoru.

Vodič modulu.

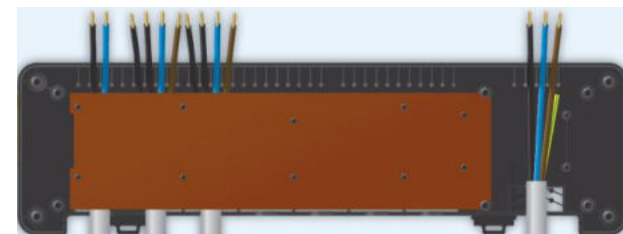

Dalším krokem po připevnění vodičů je umístění pojistné desky podle obrázku.

Desku relé je nutno namontovat a přišroubovat ji k černému plášti 4 šrouby, v případě použití ovládacího modulu PL07, 6 šrouby – jsou zobrazené na obrázku vedle červenou barvou.

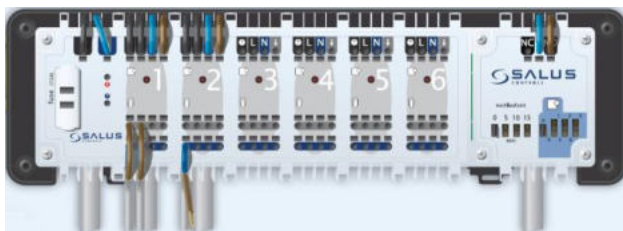

Dalším krokem je vložení vodičů do příslušných otvorů podle **schémat zapojení**, které se nachází v další části návodu. Je uvedeno několik variant zapojení v závislosti na potřebách a použitých součástech, kde je potřeba většího nebo menšího množství vodičů.

Vlastní vložení vodiče do otvoru probíhá velmi jednoduchým způsobem metodou „plug-in“ s použitím malé černé vložky (je ve standardní výbavě svorkovnice). Vodiče zatlačujeme do příslušných otvorů. Vytažení vodiče se provádí vložení malého šroubováku do otvoru, který se nachází pod nebo nad otvorem, ve kterém je vodič a zatažením za vodič.

Poznámka: Ujistěte se, jestli ke všem součástkám byly správně připojené kabely.

Následně je nutno upevnit průhlednou krytku a přišroubovat ji k plášti 4 šrouby označenými červeně.

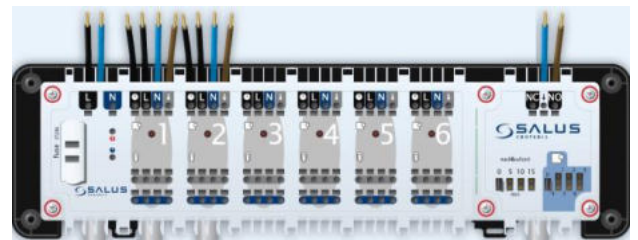

Po připojení napětí bude svítit dioda zeleně a signalizovat, že k svorkovnici je připojené napětí 230V – dioda označená číslem 1.

Jestli je v daném okamžiku aktivní funkce NSB (Night Set Back – podrobný popis níže) - svítí dioda označená číslem 2.

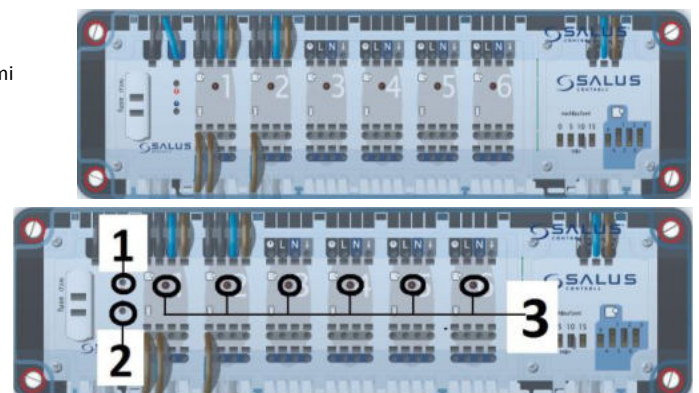

Diody označené číslem 3 budou svítit červeně v okamžiku, kdy je předáván signál z regulátoru do daného prostoru, že servoventil má být otevřen.

POZNÁMKA: Za škody vzniklé v důsledku nedodržování tohoto návodu k obsluze není výrobce nijak odpovědný.
Použití v rozporu s určením je zakázáno.

TECHNICKÁ DATA KL06 230V

Provozní napětí	230V / AC
Přepínání - Napětí proudu	24V DC / 230V AC,5A
Rozměry (mm) v x š x d	70 x 75 x 88
Materiál	PC241R
Hmotnost	210g
Krytí	II
Okolní teplota	0°C až 50°C
Skladovací teplota	-25°C až 60°C
Max. vlhkost	max. 95%
Požadavky na vodiče:	
Tvrký vodič	0,5-1,5 mm ²
Pružný vodič	1,0-1,5 mm ²

Popis systémů použitých v regulátorech série ERT, které garantují nejefektivnější ovládání podlahového topení.

PWM - Z důvodu velké setrvačnosti podlahového topení použití systému PWM nám v regulátorech série ERT zaručuje přesné udržování konstantní teploty v místnosti. Systém PWM kontroluje délku doby provozu a četnost otevření a uzavření použitých servoventilů ve vztahu k nárůstu teploty v místnosti. Efektem tohoto je dodatečná úspora, komfort a nedochází k přehřátí místnosti.

VP - Je systémem, který chrání a prodlužuje životnost servoventilů. Jednou týdně otevírá a zavírá servoventil, dokonce i jestli systém v daném okamžiku nepracuje (období mimo topné sezóny).

NSB - Funkce snižování teploty NSB (Night Set Back)
Systém umožňuje přizpůsobení teploty v závislosti na denní době, což zaručuje efektivní řízení topného systému. Funkce snižování teploty umožňuje její omezení o 4°C, bez nutnosti regulace termostatu, dokonce i při použití neprogramovatelných termostatů. Funkce NSB v regulátorech je aktivována vnějším signálem vysílaným svorkovnicí KL06. Signál je do svorkovnice přiveden pomocí týdenního regulátoru od ERT50. Tento regulátor musí být připojen k poli označenému číslem 1. Všechny regulátory musí být připojené pomocí 4-vodičového kabelu podle schématu číslo 1. Jestli nepřipojíme pole označená hodinami, pak funkce NSB nebude aktivní, avšak ostatní funkce regulátoru budou fungovat správně - PWM, VP.

SCHEMATA PŘIPOJENÍ

Schéma 1 – 4-vodičový kabel - plná funkčnost systému

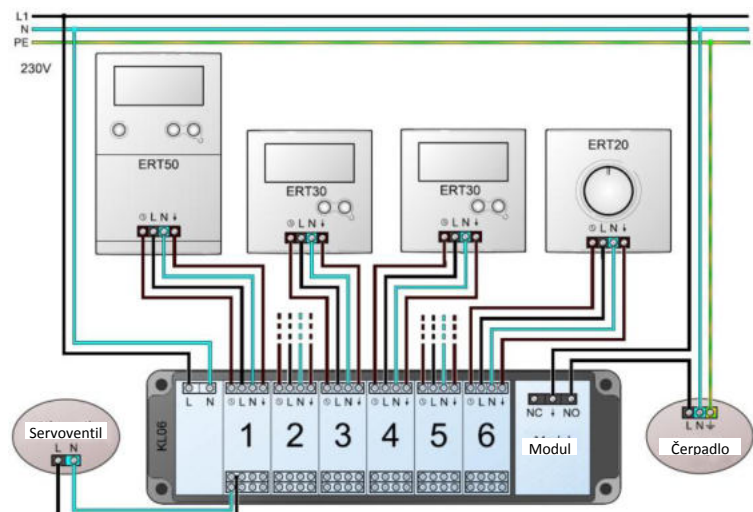

Každá sekce připojení ke 4 servoventilům

Schéma 2 – 3-vodičový kabel - bez funkce NSB

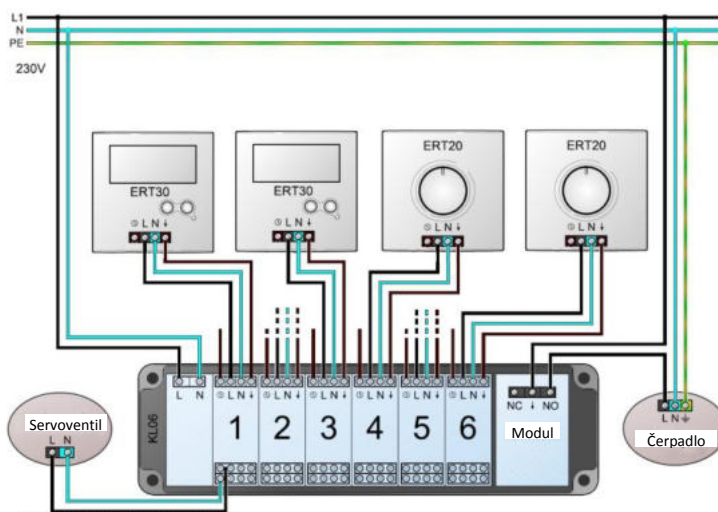

Každá sekce připojení ke 4 servoventilům

Schéma 3 – 2-vodičový kabel - příklady zapojení jiných typů termostatů řady Salus bez systémů PWM, VP, NSB. Pouze v případě připojení modelu ze série S-line (modely ST320;ST620) máme možnost použití systému PWM – podrobnosti v návodu k obsluze u modelů S-line.

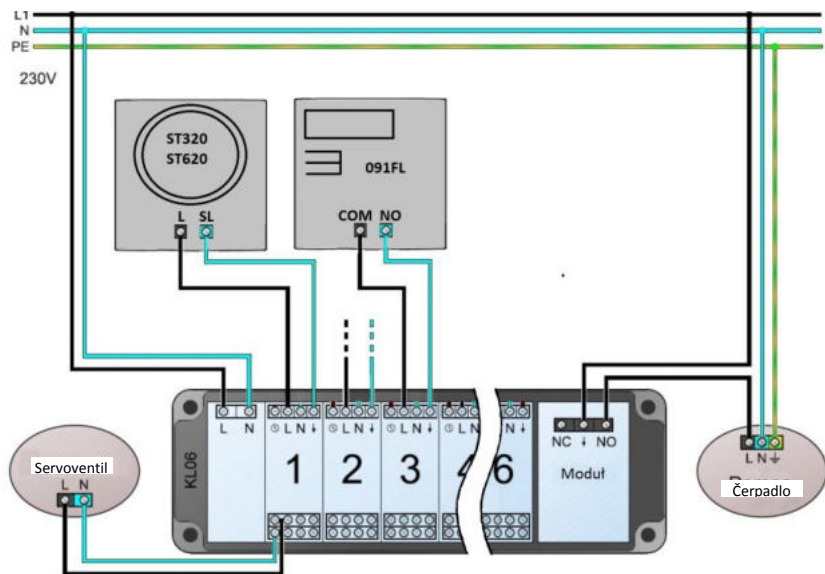

Každá sekce připojení ke 4 servoventilům.

ZÁRUKA - PODMÍNKY

1. Výrobce poskytuje záruku na bezchybnou činnost výrobku v období 24 měsíců od data nákupu, potvrzeného razítkem, podpisem prodejce a nákupní stvrzenkou.
2. V záruční době zajišťuje uživatelé bezplatnou výměnu zařízení za nové (stejný typ/model) nebo odstranění závad vzniklých v důsledku výrobních vad.
3. Záruka se nevztahuje na závady vzniklé v důsledku - chemických a mechanických poškození, poškození z viny uživatele, nesprávné montáže, provedené v rozporu s montážním návodem, používání zařízení v rozporu s určením.
4. Kupující ztrácí oprávnění z titulu záruky v případě - poškození vzniklých z viny uživatele způsobujících stále zhoršení kvality zařízení, nesprávné používání, servisních zásahů neoprávněných osob.

Seznámil(a) jsem se a souhlasím s podmínkami.

Datum prodeje:

Razítko a podpis prodejce:

.....

Distributor pro ČR a SR:

Thermo-control CZ s.r.o.
Ječná 29a
621 00 Brno
Tel.: +420 532 150 355
Fax: + 420 532 150 355
obchod@thermo-control.cz
www.thermo-control.cz