

BaByliss FOR MEN

BARBE - BEARD

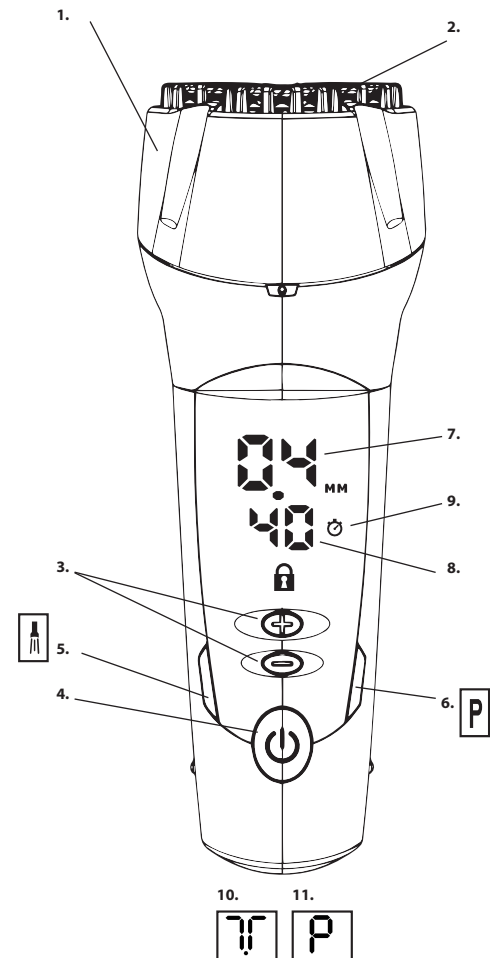

LE DESIGNER



BABYLIS
99, Avenue Aristide Briand
92120 Montrouge - FRANCE

www.babylliss.com

Fabriqué en Chine
Made in China

SH500E - SH510E

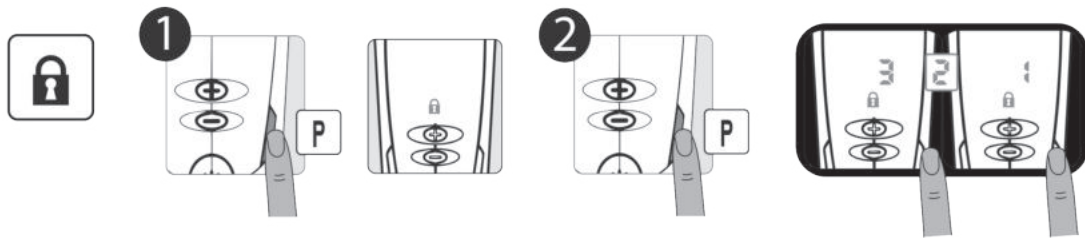
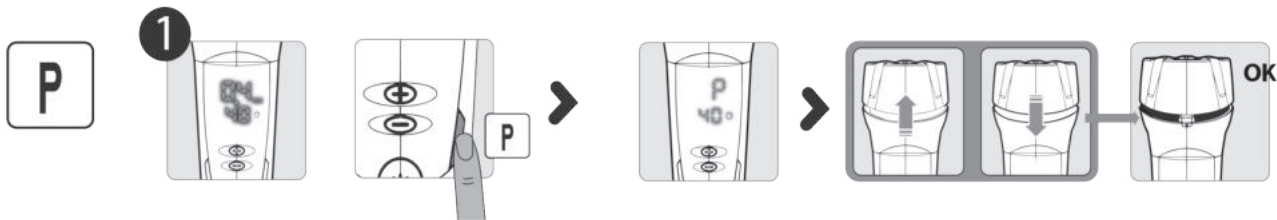
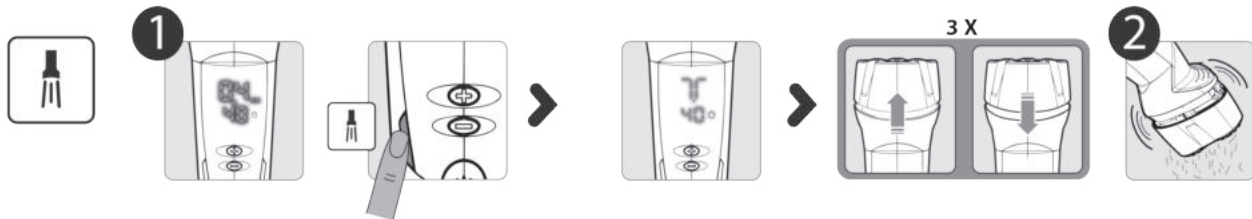

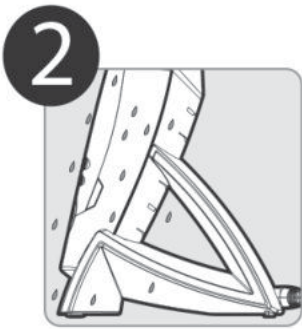
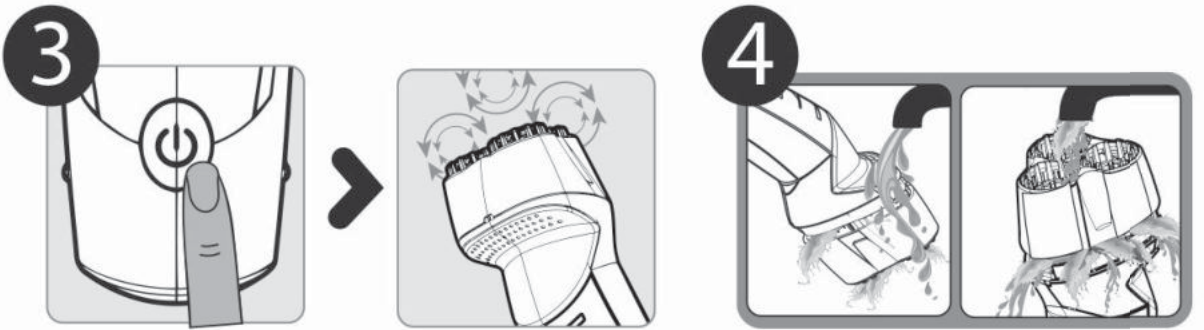
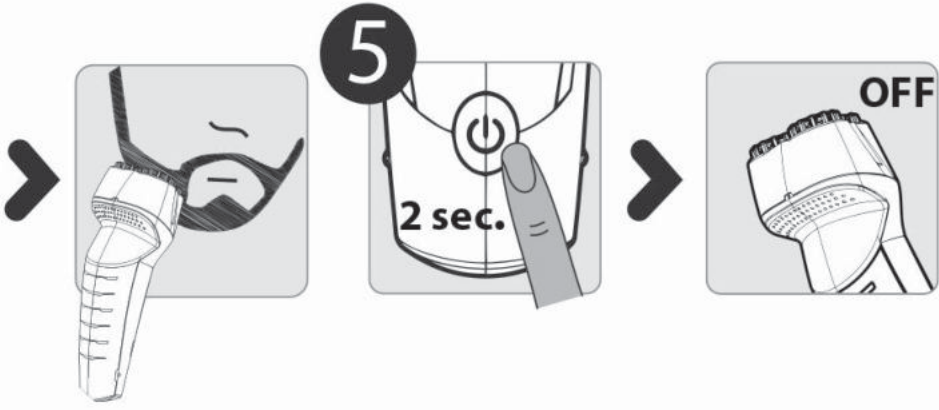

FRANÇAIS

LIRE ATTENTIVEMENT CES CONSIGNES DE SECURITE AVANT
D'UTILISER L'APPAREIL !

CONSIGNES DE SECURITE



- **ATTENTION** : les sachets en polyéthylène contenant le produit ou son emballage peuvent être dangereux. Tenir ces sachets hors de portée des bébés et des enfants. Ne pas les utiliser dans les berceaux, les lits d'enfants, les poussettes ou les parcs pour bébés. Le fin film peut coller au nez et à la bouche et empêcher la respiration. Un sachet n'est pas un jouet.



- Convient pour une utilisation dans la baignoire ou sous la douche.

- **MISE EN GARDE** : enlever le câble d'alimentation avant de nettoyer le socle de charge.
- En cas d'utilisation de l'appareil dans une salle de bain, le socle de charge et/ou l'adaptateur de l'appareil doivent rester à distance d'un point d'eau de manière à ne pas tomber dans l'eau. Pour assurer une protection complémentaire, l'installation, dans le circuit électrique alimentant la salle de bain, d'un dispositif à courant différentiel résiduel (DDR) de courant différentiel de fonctionnement assigné n'excédant pas 30mA, est conseillée. Demander conseil à votre installateur.
- Utiliser exclusivement l'adaptateur fourni pour utiliser ou charger l'appareil.

- Si l'adaptateur ou le cordon d'alimentation est endommagé, il doit être remplacé par le fabricant, son service après vente ou des personnes de qualification similaire afin d'éviter un danger.
- Ne pas utiliser l'appareil s'il est tombé ou s'il présente des traces apparentes de dommages.
- Ne pas laisser l'appareil sans surveillance lorsqu'il est branché ou allumé.
- Ne pas utiliser d'accessoires autres que ceux recommandés par BaByliss.
- Débrancher l'appareil après chaque utilisation sauf en cas de charge.
- Cet appareil peut être utilisé par des enfants âgés de 8 ans et plus et des personnes aux capacités physiques, sensorielles ou mentales réduites, ou des personnes dénuées d'expérience et de connaissance, si elles ont pu bénéficier d'une surveillance ou d'instructions préalables concernant l'utilisation de l'appareil en toute sécurité et si elles comprennent les risques impliqués. Les enfants ne doivent pas jouer avec l'appareil. Le nettoyage et l'entretien de l'appareil ne peuvent être effectués par des enfants sans surveillance.
- Afin de ne pas endommager le cordon, ne pas l'enrouler autour de l'appareil et veiller à le ranger sans le tordre ou le plier.

EQUIPEMENTS ELECTRIQUES ET ELECTRONIQUES EN FIN DE VIE

Dans l'intérêt de tous et pour participer activement à l'effort collectif de protection de l'environnement :



- Ne pas jeter vos produits avec les déchets ménagers.
- Utiliser les systèmes de reprise et de collecte qui seraient mis à votre disposition dans votre pays.

Certains matériaux pourront ainsi être recyclés ou valorisés.

RECYCLAGE DES BATTERIES RECHARGEABLES ET DES PILES

Avant de mettre l'appareil au rebut, veiller à retirer les piles et batteries et à les déposer dans un endroit prévu à cet effet.

Vérifier au préalable que les piles et batteries soient complètement déchargées.

Pour toute(s) information(s) concernant la façon de retirer les batteries et les piles, veuillez contacter BaByliss.







<http://www.babyliss.com>

DESIGNER BARBE

Entretien des barbes mi-longues à courtes

Consultez au préalable les consignes de sécurité.

CARACTÉRISTIQUES DE L'APPAREIL

- Tête à triple lame rotative pour une coupe franche et nette, même aux endroits les plus inaccessibles du visage et du cou (1).
 - couteau fixe : revêtement Titanium
 - couteau mobile : acier inoxydable
- Peignes circulaires intégrés (2) pour créer différents types de barbe sur 50 hauteurs :
 - de 0,4 mm à 10 mm avec un pas de 0,2 mm
 - de 10 à 12 mm avec un pas de 1 mm.
- Boutons + et - : réglage motorisé ultra précis de la hauteur de coupe (3).
- Bouton  : fonctions marche-arrêt (4).
- Bouton Nettoyage  : pour un nettoyage de l'appareil en profondeur (5).
- Bouton Parking  (6) :
 - pour un rangement optimal de l'appareil après utilisation
 - pour le verrouillage de l'appareil .
- Ecran LED :
 - avec affichage de la hauteur de coupe (7)
 - avec affichage du temps d'utilisation restant (8)
 - avec affichage du signal Chrono de rappel de charge  (9)
 - avec affichage du signal Nettoyage  (10)
 - avec affichage du signal Parking  (11).
- Rechargeable – utilisation sans fil.
- Système de charge rapide :
 - une charge de 90 minutes = 40 minutes d'utilisation
 - une charge rapide de 5 minutes = 3 minutes d'utilisation.
- Utilisation sous la douche.
- Fonction mémoire : mémorisation de la dernière hauteur de coupe sélectionnée.
- Accessoires : adaptateur, socle de charge et de rangement, bouteille d'huile, brosse de nettoyage.

CHARGER L'APPAREIL

- 1 Branchez le socle de charge
- 2 Installez l'appareil éteint sur le socle de charge.

➤ *L'écran LED s'illumine et affiche après quelques instants une approximation du temps d'utilisation restant. L'affichage du temps d'utilisation restant clignote jusqu'à atteindre la capacité maximale de 40 minutes.*

NB :





- Avant la première utilisation, l'appareil doit charger pendant 3 heures. La durée des charges complètes suivantes est de 90 minutes.

- Une charge complète permet d'utiliser la tondeuse pendant 40 minutes. Une charge rapide de 5 minutes permet d'utiliser l'appareil pendant 3 minutes environ.
- Lorsque l'écran affichera un temps d'utilisation restant de 5 min (« 05 »), le signal Chrono  passe de l'orange au rouge et l'affichage du temps d'utilisation restant clignote signifiant qu'il est nécessaire de recharger l'appareil (en posant l'appareil sur son socle de charge).



UTILISATION

Pour mettre en marche l'appareil,

- 1 Veillez à ce que la tête de l'appareil soit parfaitement clipsée avant utilisation.
- 2 Appuyez une première fois sur le bouton 
 - La hauteur de coupe et une approximation du temps d'utilisation restant s'affichent.
- 3 Sélectionnez la hauteur de coupe souhaitée à l'aide des boutons + et -
- 4 Appuyez une deuxième fois sur le bouton 
 - Le moteur tourne. Vous pouvez commencer à utiliser l'appareil.
- 5 Pour éteindre l'appareil, maintenez le bouton  enfoncé environ deux secondes. La hauteur de coupe est maintenue pour la prochaine utilisation. Appuyez deux fois sur le bouton  pour mettre en marche l'appareil à nouveau.

NB :

- Après 60 secondes sans manipuler l'appareil, l'écran LED s'éteint automatiquement.
- Il est possible de mettre l'appareil en mode stand by par une simple pression sur le bouton .



Conseils d'utilisation:

- Pour votre confort, l'appareil s'utilise de manière multidirectionnelle. Vous pouvez effectuer des mouvements circulaires ou de va et vient avec l'appareil sur le visage et le cou. Il est probable qu'il faille un peu de temps pour se familiariser avec l'appareil. Mais rapidement l'utilisation de l'appareil deviendra confortable et intuitive.
- Si vous souhaitez passer d'une barbe mi-longue (+/- 15 mm de long) à une barbe de 3 jours (d'une longueur d'environ 1 mm), il est conseillé d'effectuer la coupe en plusieurs paliers. Par exemple : pour passer d'une barbe de 10 mm de haut à une barbe de 1 mm de haut, faites une première coupe à 6 mm de hauteur. Ensuite, le premier palier terminé, faites une seconde coupe à 1 mm.
- Pour les barbes de plus de 20 mm de long, il est préférable de précouper les poils à une hauteur approximative de 15 mm avant d'utiliser l'appareil.
- Pour tailler la moustache ou les favoris, veillez à bien tendre la peau de la zone concernée et à utiliser une seule lame rotative pour plus de précision.
- Pour dessiner des contours nets et précis, il est recommandé d'utiliser une tondeuse à barbe BaByliss et/ou une tondeuse de finition et/ou un rasoir.









NETTOYAGE

Pour un nettoyage efficace de l'appareil



- 1 Vérifiez que l'appareil est allumé et appuyez sur le bouton Nettoyage . L'appareil rentre dans son cycle de nettoyage :
 - Le signal Nettoyage  s'anime sur l'écran LED.
 - La tête de l'appareil effectue 3 mouvements de va-et-vient pour permettre aux poils de s'évacuer plus facilement.
- 2 Secouez délicatement l'appareil au dessus du lavabo afin d'évacuer un maximum de poils et résidus.
- 3 Vous avez la possibilité de mettre l'appareil en marche à l'aide du bouton  pour augmenter l'efficacité du nettoyage sous l'eau courante.
- 4 Passez la tête de l'appareil sous l'eau courante, tête en bas et tête en haut en alternance, appareil toujours en marche, pour chasser efficacement les poils restants. Faites passer le jet du robinet dans tous les interstices et chacun des 3 orifices de la tête.

N.B.

- Pour prolonger le nettoyage de l'appareil sous l'eau courante, une fois le cycle de nettoyage terminé, vous pouvez appuyer deux fois sur le bouton Nettoyage  pour relancer le cycle de nettoyage.
- Si vous souhaitez interrompre le cycle de nettoyage, appuyez une fois sur le bouton Nettoyage  pour revenir directement à la dernière hauteur de coupe sélectionnée. Reclipez la tête pour utiliser l'appareil à nouveau.
- Il est recommandé d'effectuer le nettoyage de l'appareil après chaque utilisation et avant de ranger l'appareil.
- Si le signal Nettoyage  s'affiche sur l'écran LED lorsque vous appuyez sur le bouton , cela signifie que l'appareil n'a pas été nettoyé depuis 15 minutes d'utilisation cumulées. Poussez sur le bouton Nettoyage  et effectuez le nettoyage de l'appareil comme décrit ci-dessus.
- Après le nettoyage, nous vous recommandons d'appuyer sur le bouton Parking  (voir chapitre rangement) pour ranger l'appareil.
- Il est vivement recommandé d'ajouter quelques gouttes d'huile fournie sur les lames après utilisation pour maintenir l'appareil en état de fonctionnement optimal.



RANGEMENT

- 1 Vérifiez que l'appareil est allumé et appuyez sur le bouton Parking .
 - Le signal Parking  s'affiche sur l'écran LED
 - La tête de l'appareil se déclipse et redescend en entraînant les peignes pour se mettre en position Parking, position idéale pour protéger les lames et peignes de l'appareil avant le rangement de l'appareil.

N.B.

- Si le nettoyage de l'appareil n'a pas été effectué avant d'appuyer sur le bouton Parking **P**, le signal Nettoyage  clignote, rappelant de nettoyer l'appareil avant de le ranger.

② Déposez ensuite l'appareil encore humide sur son socle.

FONCTION MÉMOIRE

L'appareil dispose d'une fonction qui mémorise la dernière hauteur de coupe sélectionnée. Lors de la mise en marche de l'appareil, les peignes remonteront automatiquement à la hauteur de coupe sélectionnée au cours de la dernière utilisation.



VERROUILLAGE

L'appareil dispose d'une fonction Verrouillage qui empêche d'allumer l'appareil et d'activer les boutons accidentellement, lors de vos déplacements, par exemple.

① Pour activer le Verrouillage

Appuyez et maintenez le bouton Parking **P** enfoncé jusqu'à ce que le signal Verrou  clignote.

➤ La fonction Verrouillage est activée.

NB : L'opération peut prendre une dizaine de secondes

➤ La signal Parking **P** s'allume

➤ Les 3 peignes se soulèvent progressivement

➤ La tête de l'appareil se déclipse et redescend en entraînant les peignes

➤ Le signal Verrou  clignote et l'écran LED s'éteint.

② Pour désactiver le Verrouillage

Appuyez et maintenez le bouton Parking **P** enfoncé jusqu'à ce que l'écran affiche un décompte de 3 à 1, que le signal Verrou  clignote et que la hauteur de coupe et le temps d'utilisation restant s'affichent.

➤ La fonction Verrouillage est maintenant désactivée. Vous pouvez à nouveau utiliser l'appareil.

NB

- Le verrouillage est automatiquement désactivé, quand l'appareil est posé sur son socle.









• Le déverrouillage peut aussi se faire via le bouton .

REMPLACEMENT DES TÊTES DE COUPE

Pour préserver la performance de votre produit, nous vous recommandons le remplacement des têtes de coupe tous les ans.

Un kit constitué des trois têtes de coupe et de l'outillage nécessaire est disponible dans le commerce ou le service consommateur de BaByliss sous la référence BaByliss SH050E.

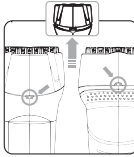
DEPANNAGE

Problème constaté	Cause possible	Solution
L'écran LED affiche «H» ou «LO»	L'adaptateur utilisé n'est pas adapté pour charger l'appareil.	Vérifiez que vous utilisez bien l'adaptateur fourni avec l'appareil pour charger l'appareil.
L'écran LED affiche «ER».	Il y a eu un dysfonctionnement pendant la charge de l'appareil.	Retirez l'appareil de son socle pendant une heure. Si le problème persiste, contacter le SAV de BaByliss.
L'écran LED affiche le signal Nettoyage clignotant  quand vous appuyez sur le bouton  .	L'appareil n'a pas été nettoyé depuis 15 minutes d'utilisation cumulées.	Appuyez sur le bouton Nettoyage  et effectuez le nettoyage de l'appareil comme décrit au chapitre nettoyage.
La tête de l'appareil ne se déclipse pas après avoir appuyé sur le bouton Nettoyage  ou sur le bouton Parking P  .	Le mécanisme automatique d'élévation de la tête de l'appareil activé par le bouton Nettoyage  ou le bouton Parking P est bloqué par des poils et impuretés.	Vous pouvez soulever la tête manuellement en appuyant à l'aide de 2 doigts simultanément sur chacune des encoches situées sur l'avant et l'arrière de l'appareil. 
La tête de l'appareil se soulève pendant l'utilisation et le moteur s'arrête.	Le bouton Nettoyage  ou Parking P a été enfoncé involontairement pendant utilisation.	Appuyez à nouveau sur le bouton Nettoyage  ou Parking P pour que l'appareil se remette dans la position souhaitée. NB : si la tête de l'appareil s'est déclipée, la reclipser.

ENGLISH

READ THESE SAFETY PRECAUTIONS CAREFULLY BEFORE USING THE UNIT!

SAFETY INSTRUCTIONS



• **WARNING:** the polyethylene bags containing the product or its packaging constitute a hazard. Keep these bags well away from babies and children. Not to be used in cradles, cots, pushchairs or playpens. The fine film can adhere to the nose and mouth and prevent breathing. A bag is not a toy.



• Suitable for use in the bath or under the shower.

• **WARNING:** remove the power cable before cleaning the charging stand.

• If using the device in a bathroom, the charging stand and/or device adaptor must be kept away from any water source so that they do not fall into the water. For further protection, plugging a residual current device (RCD) into the bathroom electricity supply with differential assigned operating current not exceeding 30mA is advised. Ask your electrician for advice.

• Only use the adaptor supplied to use or charge the device.

• If the adaptor or power cable is damaged, it must be replaced by the manufacturer, its service agent or similarly qualified persons so that it does not pose a hazard.

• Do not use the device if it has been dropped or if it shows signs of damage.

- Do not leave the device unattended when it is plugged in or switched on.
- Do not use any accessories other than those recommended by BaByliss on the device.
- Unless you are charging it, unplug the device every time you use it.
- This appliance can be used by children aged 8 years upwards and persons with reduced physical, sensory or mental capabilities or lack of experience and knowledge if they have been given supervision or instruction concerning use of the appliance safely and provided that they understand the hazards involved. Children must not play with the appliance. Cleaning and user maintenance must not be done by children without supervision.
- To avoid damaging the cable, do not roll it up around the device and ensure that you store it without twisting or folding it.

END OF LIFE OF ELECTRICAL AND ELECTRONIC DEVICES

In everybody's interest and to participate actively in protecting the environment:



- Do not discard these products with your household waste.
- Use return and collection systems available in your country.

Some materials can thus be recycled or recovered.

RECYCLING OF RECHARGEABLE BATTERIES AND CELLS

Before disposing of the device, ensure that you remove batteries and cells and dispose of them in an appropriate place.

Before doing so, check that the batteries and cells are completely flat.

For information on how to remove batteries and cells, please contact BaByliss.







<http://www.babyliss.com>

BEARD DESIGNER

Medium to short beard maintenance

Read the safety instructions first.

APPLIANCE CHARACTERISTICS

- Head with triple rotating blade for a clean, clear cut, even in the most inaccessible areas of the face and neck **(1)**.
 - fixed cutting blade: titanium-coated
 - moving cutting blade: stainless steel
- Integrated circular combs **(2)** to create different types of beards in 50 lengths:
 - from 0.4 mm to 10 mm in increments of 0.2 mm
 - from 10 to 12 mm in increments of 1 mm.
- + and - buttons: ultra-precise motorised adjustment of cutting length **(3)**.
-  button: on-off functions **(4)**.
-  Clean button: for thorough cleaning of the appliance **(5)**.
-  Parking button **(6)**:
 - for proper storage of the appliance after use
 - for locking the appliance .
- LED display screen:
 - with display of cutting length **(7)**
 - with display of remaining use time **(8)**
 - with display of Timer symbol for charging reminder  **(9)**
 - with display of Cleaning symbol  **(10)**
 - with display of Parking symbol  **(11)**
- Rechargeable - cordless use.
- Quick-charge system:
 - a 90-minute charge = 40 minutes of use
 - a quick 5-minute charge = 3 minutes of use.
- Can be used in the shower.
- Memory function: memorises the last cutting length selected.
- Accessories: adapter, charging and storage stand, bottle of oil, cleaning brush.

CHARGING THE APPLIANCE

- ➊ Plug in the charging stand.
- ➋ Place the appliance (in the off position) on the charging stand.

➤ *The LED screen lights up and, for a few seconds, indicates approximately how much use time remains. The display of the remaining use time continues to flash until reaching maximum capacity of 40 minutes.*

Note:

- The appliance needs to be charged for 3 hours before first use. Subsequent complete charges should be 90 minutes.
- A full charge provides a 40 minutes' use of the trimmer. A quick 5-minute charge





lets you use the appliance for approximately 3 minutes.

- When the screen displays that there are 5 minutes of use remaining ("05"), the Timer symbol  changes from orange to red and the display of the remaining use time display flashes meaning that the appliance needs to be charged (by placing the appliance in its charging stand).



USE

To start the appliance,

- 1 Ensure that the appliance head is perfectly clipped into place before use.
- 2 Press the  button once.
 - ▶ The cutting length and approximate remaining use time are displayed.
- 3 Select the desired cutting length using the + and - buttons.
- 4 Press the  button a second time.
 - ▶ The motor is on. You can now start using the appliance.
- 5 To switch the appliance off, hold down the  button for approximately 2 seconds. The cutting length is set for the next use. Press the  button twice to start the appliance again.

Note:

- The LED display screen switches off automatically after 60 seconds of disuse.
- It is possible to switch the appliance to standby mode by pressing the  button once.



Tips:

- For your comfort, the appliance can be used in different directions. You can make circular movements or go backwards and forwards with the appliance over the face and neck. You will probably need time to get used to the appliance. But quickly, using the appliance will be comfortable and intuitive.
- If you want to go from a mid-length beard (± 15 mm long) to a 3-day beard (approximately 1 mm long), it is advisable to cut it in several steps. For example: to go from a beard of 10 mm in length to one that is 1 mm long, first cut to 6 mm. Then, once this first stage is complete, cut to 1 mm.
- For beards that are longer than 20 mm, it is recommended that you pre-cut your beard to about 15 mm in length before using the appliance.
- To trim your moustache or your sideburns with precision, ensure that you stretch the skin of the area to be trimmed and only use one rotating blade.
- To shape clean and precise contours, we recommend the use of a BaByliss beard trimmer and/or a finishing trimmer and/or a shaver.



CLEANING







To clean the appliance thoroughly

- 1 Check the appliance is on and press the Cleaning button . The appliance goes into its cleaning cycle:
 - ▶ The Cleaning symbol  lights up on the LED display screen
 - ▶ The appliance head makes 3 back and forth movements to enable any hairs to be

eliminated more easily.



- 2 Gently shake the appliance above the sink to remove as much hair and residue as possible.
- 3 You can turn on the appliance using the  button to increase cleaning efficiency under running water.
- 4 Place the appliance head under running water, alternating the head down and head up, while the appliance is still running, to effectively remove all remaining hair. Run the tap water over all gaps and each of the 3 head openings.

Note



- To extend the time that the appliance is cleaned under running water, you can press the Cleaning button  twice to start the cleaning cycle again, once the first cycle has ended.
- If you want to stop the cleaning cycle, press the Cleaning button  once to go back to the last cutting length selected. Clip the head back on to use the appliance again.
- We recommend cleaning the appliance after each use and before putting it away.
- If the LED display screen shows the Cleaning symbol  when you press the  button, this means that the appliance has not been cleaned following 15 minutes of continuous use. Press the Cleaning button  and clean the appliance as described above.
- After cleaning, we recommend pressing the Parking button  (see chapter on storage) to store the appliance.
- We strongly recommend adding a few drops of the oil that came with the appliance to the blades after use, in order to keep the appliance in optimum condition.



STORAGE

- 1 Check that the appliance is on and press the Parking button .
 - ▶ The Parking symbol  is displayed on the LED display screen.
 - ▶ The appliance head unclips and goes back down, taking the combs with it, to go into the Parking position, which is the ideal position in which to protect the appliance's blades and combs before storing.

Note

- If the appliance has not been cleaned before you press the Parking button , the Cleaning symbol  flashes, reminding you to clean the appliance before you store it.

- 2 Then put the still-damp appliance away on its stand.

MEMORY FUNCTION

The appliance has a Memory function that saves the last cutting length chosen.

When the appliance is started up, the combs will automatically return to the last selected cutting height.



LOCKING

The appliance has a Locking function that prevents the appliance from being switched on and the buttons activated accidentally, for example during travel.

1 To activate the Locking function

Press and hold down the Parking button **P** until the Lock symbol  flashes.

➤ *The Locking function is activated.*

Note: This may take approximately ten seconds.

➤ *The Parking symbol **P** lights up.*

➤ *The 3 combs will rise progressively.*

➤ *The appliance head is unclipped and descends, bringing the combs with it.*

➤ *The Lock symbol  flashes and the LED display screen turns off.*

2 To deactivate the Locking function

Press and hold down the Parking **P** button until the display screen shows a 3 to 1 countdown; the Lock symbol  flashes and the cutting length and remaining use time are displayed.

➤ *The Locking function has now been deactivated. You can now use the appliance again.*

Note

• Locking is automatically deactivated when the appliance is placed in its stand.









• Locking can also be deactivated using the  button.

CHANGING THE CUTTING HEADS

In order to maintain the performance of your product, we recommend that you change the cutting heads every year.

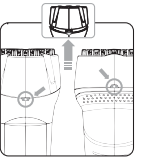
A kit of three cutting heads and the necessary tools is available for sale in shops or from the BaByliss Customer Service department under BaByliss product code SH050E.

TROUBLESHOOTING

Problem	Possible cause	Solution
The LED screen display shows "HI" or "LO".	The adapter used is not suitable to charge the appliance.	Check that you are using the adapter supplied with the appliance to charge the appliance.
The LED screen display shows "ER".	A malfunction has occurred while charging the appliance.	Remove the appliance from its stand for an hour. If the problem continues, contact the BaByliss after-sales service.
The LED display screen shows the flashing Cleaning symbol  when you press the  button.	The appliance has not been cleaned after 15 minutes of continuous use.	Press the Cleaning button  and clean the appliance as described in the chapter on cleaning.
The appliance head does not unclip after having pressed the Cleaning button  or Parking button P .	The automatic head-raising mechanism of the appliance activated by the Cleaning button  or Parking button P is blocked by hair and impurities.	You can lift the head manually using 2 fingers to press simultaneously on the notches on the front and back of the appliance.  Then press the Cleaning button  and place the appliance head under running water as described in the chapter on cleaning, or the Parking button P to store your appliance correctly.
The appliance head lifts up during use and the motor stops.	The Cleaning  or Parking P button has been pressed accidentally during use.	Press the Cleaning  or Parking P button so that the appliance returns to the desired position. Note: if the appliance head has become unclipped, clip it in again.

DEUTSCH

LESEN SIE DIE SICHERHEITSHINWEISE VOR DEM GEBRAUCH DES GERÄTS
BITTE SORGFÄLTIG DURCH!

SICHERHEITSHINWEISE



• **ACHTUNG:** Die Polyethylen-Beutel, die das Gerät oder seine Verpackung enthalten, können gefährlich sein. Bewahren Sie diese Beutel außerhalb der Reichweite von Säuglingen und Kindern auf. Nicht in Babywiegen, Kinderbetten, Kinderwagen oder Laufgittern verwenden. Die dünne Folie kann an Nase und Mund haften bleiben und die Atmung behindern. Ein Plastikbeutel ist kein Spielzeug.



• Das Gerät ist für den Gebrauch in der Badewanne oder unter der Dusche geeignet.

- **ACHTUNG:** Das Netzkabel vor der Reinigung des Ladesockels entfernen.
- Falls das Gerät im Badezimmer verwendet wird, ist ausreichend Abstand zwischen dem Ladesockel und/oder dem Adapter des Geräts und Wasserquellen einzuhalten, damit diese nicht ins Wasser fallen. Für zusätzlichen Schutz empfiehlt sich, die Anlage im Stromkreis zur Versorgung des Badezimmers mit einer Fehlerstrom-Schutzvorrichtung mit einem Bemessungsdifferenzstrom von höchstens 30 mA auszustatten. Fragen Sie hierzu Ihren Elektroinstallateur um Rat.
- Verwenden Sie ausschließlich den mitgelieferten Adapter zum Gebrauch und Aufladen des Geräts.

- Bei Beschädigung des Adapters oder Netzkabels muss dieses vom Hersteller, seinem Kundenservice oder von ähnlich qualifizierten Personen ersetzt werden, um jegliche Gefahren zu vermeiden.
- Verwenden Sie das Gerät nicht, wenn es heruntergefallen ist oder offensichtliche Spuren einer Beschädigung aufweist.
- Lassen Sie das Gerät nicht unbeaufsichtigt, solange es an eine Stromquelle angeschlossen bzw. in Betrieb ist.
- Verwenden Sie nur Zubehör, das von BaByliss empfohlen wird.
- Ziehen Sie den Netzstecker nach jedem Gebrauch, außer beim Aufladen des Geräts.
- Dieses Gerät kann von Kindern ab 8 Jahren und von Personen mit eingeschränkten physischen, sensorischen oder mentalen Fähigkeiten oder von unerfahrenen Personen ohne Vorkenntnisse verwendet werden. Diese Personen müssen entweder dabei beaufsichtigt werden oder, wenn sie die mit der Verwendung im Zusammenhang stehenden Risiken verstehen können, vorher Anweisungen zum sicheren Gebrauch des Geräts erhalten. Kinder dürfen nicht mit dem Gerät spielen. Kinder dürfen das Gerät nicht unbeaufsichtigt warten und reinigen.
- Wickeln Sie das Netzkabel nicht um das Gerät und achten Sie darauf, es nicht zu verdrehen oder zu knicken, um jegliche Beschädigung zu vermeiden.

ENTSORGUNG VON ELEKTRO- UND ELEKTRONIK-ALTGERÄTEN

Im Interesse der Allgemeinheit und als aktiver Beitrag zum kollektiven Einsatz für den Umweltschutz:



- Entsorgen Sie Ihre Geräte nicht über den Hausmüll.
- Nutzen Sie die Rückgabe- und Sammelsysteme, die Ihnen in Ihrem Land zur Verfügung stehen.

Bestimmte Materialien können so wiederverwertet oder aufbereitet werden.

RECYCLING VON BATTERIEN UND AKKUS

Achten Sie vor der Entsorgung des Geräts darauf, Batterien und Akkus zu entfernen und diese an einer zu diesem Zweck vorgesehenen Rücknahmestelle zu entsorgen.

Überprüfen Sie zunächst, ob die Batterien und Akkus vollständig entladen sind.

Für nähere Informationen bezüglich der Entsorgung von Batterien und Akkus können Sie sich gerne an BaByliss wenden.







<http://www.babyliss.com>

DESIGNER BART

Pflege von halblangen bis kurzen Bärten

Bitte lesen Sie vorher die Sicherheitshinweise.

BESTANDTEILE DES GERÄTS

- Scherkopf mit Dreifach-Rotationsklinge für einen sauberen und präzisen Schnitt, auch an den unzugänglichsten Stellen von Gesicht und Hals (1).
 - festes Messer: Titanbeschichtung
 - mobiles Messer: rostfreier Edelstahl
- Integrierte zirkulierende Kammaufsätze (2) für verschiedene Barttypen mit 50 Schnitthöhen:
 - von 0,4 mm bis 10 mm mit Stufen von 0,2 mm
 - von 10 mm bis 12 mm mit Stufen von 1 mm
- Tasten „+“ und „-“: motorisierte, ultrapräzise Einstellung der Schnitthöhe(3).
- Taste : Funktion Ein/Aus (4).
- Taste Reinigen : für eine gründliche Reinigung des Geräts (5).
- Taste „Parken“  (6):
 - für eine optimale Aufbewahrung des Geräts nach dem Gebrauch
 - um das Gerät zu sperren 
- LED-Display:
 - mit Anzeige der Schnitthöhe (7)
 - mit Anzeige der verbleibenden Betriebsautonomie (8)
 - mit Anzeige des „Chrono“-Signals zur Erinnerung, dass das Gerät aufgeladen werden muss  (9)
 - mit Anzeige des Signals „Reinigen“  (10)
 - mit Anzeige des Signals „Parken“  (11)
- Wiederaufladbar – kabelloser Gebrauch.
- Express-Ladesystem:
 - 90-minütige Ladezeit = 40 Minuten Betrieb
 - 5-minütige Ladezeit = 3 Minuten Betrieb.
- Kann unter der Dusche verwendet werden
- Speicherfunktion: Speichern der zuletzt eingestellten Schnitthöhe.
- Zubehör: Adapter, Lade- und Verstauesockel, Ölfäschchen, Reinigungsbürste.

AUFLADEN DES GERÄTS

- 1 Schließen Sie den Ladesockel an
- 2 Stellen Sie das ausgestellte Gerät in die Ladestation.
 - *Das LED-Display leuchtet auf und zeigt nach wenigen Augenblicken die etwa verbleibende Betriebsautonomie an. Die Anzeige der verbleibenden Betriebsautonomie blinkt solange, bis der Höchstwert von 40 Minuten erreicht ist.*

Hinweis:

- Vor dem ersten Gebrauch muss das Gerät 3 Stunden aufgeladen werden. Die anschließenden vollständigen Ladezeiten betragen 90 Minuten.
- Bei vollständig aufgeladenem Akku kann der Bartschneider 40 Minuten lang





betrieben werden. Nach einer kurzen, 5-minütigen Ladezeit kann das Gerät etwa 3 Minuten lang betrieben werden.

- Wenn eine verbleibende Betriebsautonomie von 5 Min. ("05") angezeigt wird, wechselt das Symbol „Chrono“  von orange auf rot und die Anzeige der verbleibenden Betriebsautonomie blinkt, um anzuzeigen, dass das Gerät (in der Ladestation) aufgeladen werden muss.



GEBRAUCH

Um das Gerät in Betrieb zu nehmen,

- 1 Achten Sie darauf, dass der Gerätekopf vor dem Gebrauch ordnungsgemäß eingerastet ist.
- 2 Betätigen Sie die Taste zunächst einmal 
 - ➔ Die Schnitthöhe und die etwa verbleibende Betriebsautonomie werden angezeigt.
- 3 Wählen Sie die gewünschte Schnitthöhe mithilfe der Tasten + und -
- 4 Betätigen Sie die Taste ein zweites Mal 
 - ➔ Der Motor läuft. Sie können das Gerät jetzt benutzen.
- 5 Um das Gerät auszuschalten, halten Sie die Taste  ca. zwei Sekunden gedrückt. Die Schnitthöhe bleibt bis zum nächsten Gebrauch gespeichert. Drücken Sie zweimal auf die Taste , um das Gerät erneut in Gang zu setzen.

Hinweis:

- Wenn das Gerät 60 Sekunden lang nicht benutzt wird, erlischt die LED-Anzeige automatisch.
- Das Gerät kann durch Betätigung der Taste  in den Standby-Modus gebracht werden.

Gebrauchshinweise:

- Für Ihre Bequemlichkeit kann das Gerät in mehreren Richtungen verwendet werden. Sie können das Gerät in Kreisbewegungen oder in Hin- und Herbewegungen über Gesicht und Hals führen. Möglicherweise dauert es eine Weile, bis Sie sich mit dem Gerät vertraut gemacht haben. Die Bedienung wird jedoch rasch komfortabel und intuitiv.
- Wenn Sie von einem halblangen Bart (+/- 15 mm Länge) auf einen Dreitagebart wechseln möchten (mit einer Länge von ca. 1mm), ist es empfehlenswert, in mehreren Stufen vorzugehen. Beispiel: Um von einem Bart mit 10 mm Länge auf einen Bart mit 1 mm Länge zu wechseln, wählen Sie zunächst eine Schnitthöhe von 6 mm. Nachdem die erste Stufe beendet wurde, nehmen Sie einen zweiten Schnitt auf 1 mm vor.
- Bei einem Bart von mehr als 20 mm Länge sollten Sie diesen zunächst auf eine Länge von ca. 15 mm kürzen, bevor Sie das Gerät benutzen.
- Beim Stutzen von Schnurrbärten oder Koteletten achten Sie bitte darauf, die Haut der betreffenden Zone gut zu spannen und nur eine einzige Rotationsklinge für mehr Präzision zu verwenden.
- Für saubere und präzise Konturen ist es empfehlenswert, einen BaByliss Bartschneider und/oder einen Haartrimmer bzw. einen Rasierapparat benutzen.





REINIGUNG

Für eine effektive Reinigung des Geräts







- 1 Vergewissern Sie sich, dass das Gerät eingeschaltet ist, und betätigen Sie die Taste „Reinigen“ 

Das Gerät startet seinen Reinigungszyklus:

- ➔ Das Signal „Reinigen“  erscheint auf der LED-Anzeige.
- ➔ Der Gerätekopf führt 3 Hin- und Herbewegungen aus, damit die Haare leichter entfernt werden können.

- 2 Schütteln Sie das Gerät vorsichtig z. B. über dem Waschbecken aus, um möglichst viele Haare und Rückstände zu entfernen.
- 3 Um die Reinigungseffizienz unter fließendem Wasser zu verbessern, können Sie das Gerät mithilfe der Taste  in Gang setzen.
- 4 Spülen Sie den Gerätekopf unter fließendem Wasser ab, indem Sie ihn abwechselnd nach unten und nach oben halten. Dabei ist das Gerät immer in Betrieb, um die verbleibenden Haare effektiv zu entfernen. Führen Sie den Wasserstrahl in alle Zwischenräume und in jede der 3 Öffnungen des Gerätekopfes.

Hinweis

- Um die Reinigung unter fließendem Wasser nach Beendigung des Reinigungszyklus zu verlängern, können Sie zweimal die Taste „Reinigen“  betätigen, um damit den Reinigungszyklus erneut in Gang zu setzen.
- Wenn Sie den Reinigungszyklus unterbrechen möchten, betätigen Sie einmal die Taste „Reinigen“ , um direkt zur zuletzt eingestellten Schnitthöhe zurückzukehren. Rasten Sie den Gerätekopf wieder ein, um das Gerät erneut zu verwenden.
- Es ist empfehlenswert, das Gerät nach jedem Gebrauch und vor dem Verstauen zu reinigen.
- Erscheint auf der LED-Anzeige das Symbol „Reinigen“ , wenn Sie die Taste  betätigen, so bedeutet dies, dass das Gerät nach einer Gesamtbetriebszeit von 15 Minuten nicht gereinigt wurde. Betätigen Sie die Taste „Reinigen“  und reinigen Sie das Gerät, wie im Kapitel „Reinigung“ beschrieben.
- Nach der Reinigung empfehlen wir Ihnen, zur Aufbewahrung des Geräts die Taste „Parken“  zu betätigen (siehe Kapitel Aufbewahrung).
- Es wird dringend geraten, nach dem Gebrauch einige Tropfen Öl auf die Klingen zu geben, um die optimale Leistungsfähigkeit des Geräts zu erhalten.



AUFBEWAHRUNG

- 1 Vergewissern Sie sich, dass das Gerät eingeschaltet ist, und betätigen Sie die Taste „Parken“ .

- ➔ Das Signal „Parken“  erscheint auf der LED-Anzeige.
- ➔ Der Gerätekopf hakt sich aus und senkt sich wieder ab und nimmt dabei die Kämme mit, um die Position „Parken“ einzunehmen. Diese ist ideal, um die Klingen und Kämme des Geräts vor der Aufbewahrung zu schützen.

Hinweis

- Wurde das Gerät nicht gereinigt, bevor die Taste „Parken“ **P** betätigt wurde, blinkt das Signal „Reinigen“ **R** als Erinnerung, dass das Gerät vor dem Aufbewahren gereinigt werden muss.

② Stellen Sie danach das noch feuchte Gerät in die Station.

SPEICHERFUNKTION

Dieses Gerät verfügt über eine Funktion zum Speichern der zuletzt eingestellten Schnitthöhe. Sobald das Gerät in Betrieb genommen wird, stellen sich die Kämme automatisch wieder auf die bei der vorhergehenden Verwendung gewählte Schnitthöhe ein.



SPERRFUNKTION

Das Gerät verfügt über eine „Sperrfunktion“, beispielsweise um zu verhindern, dass die Tasten unbeabsichtigt betätigt werden.

① Um die Sperrfunktion zu aktivieren

Taste „Parken“ **P** drücken und gedrückt halten, bis das Schloss-Symbol **A** blinkt.

➔ Die Sperrfunktion ist aktiviert.

Hinweis: Dieser Vorgang kann ca. 10 Sekunden dauern

➔ Das Signal „Parken“ **P** erscheint

➔ Die 3 Kämme heben sich nacheinander

➔ Der Gerätekopf hakt sich aus und senkt sich wieder ab und nimmt dabei die Kämme mit

➔ Das Schloss-Symbol **A** blinkt und die LED-Anzeige erlischt.

② Um die „Sperrfunktion“ zu deaktivieren

Die Taste „Parken“ **P** drücken und gedrückt halten, bis die Zeitanzeige von 3 auf 1 zurückzählt, das Schloss-Symbol **A** blinkt und die Schnitthöhe und die verbleibende Betriebsautonomie angezeigt werden.

➔ Die Sperrfunktion ist nun deaktiviert. Sie können das Gerät wieder benutzen.

Hinweis:

• Die Sperrfunktion wird automatisch deaktiviert, wenn das Gerät auf den Ladesockel gestellt wird.

• Das Aufheben der Sperrfunktion kann auch mithilfe der Taste **O** erfolgen.

AUSTAUSCH DER SCHERKÖPFE

Um die Leistungsfähigkeit Ihres Geräts zu erhalten, empfehlen wir Ihnen, die Scherköpfe einmal jährlich auszutauschen.

Ein Set bestehend aus drei Scherköpfen und dem notwendigen Werkzeug ist im Handel erhältlich oder kann über den BaByliss-Kundenservice unter der Artikel-Nr. SH050E bezogen werden.

HILFE BEI STÖRUNGEN

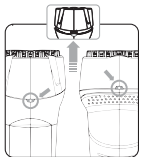
Festgestelltes Problem	Mögliche Ursache	Lösung
Auf der LED-Anzeige erscheint „H“ oder „LO“.	Der verwendete Adapter ist nicht zum Laden des Geräts geeignet.	Überprüfen Sie, ob Sie tatsächlich den mitgelieferten Adapter zum Laden des Geräts verwenden.
Auf der LED-Anzeige erscheint „ER“.	Beim Laden des Geräts ist eine Störung aufgetreten.	Nehmen Sie das Gerät eine Stunde lang von der Station. Wenn das Problem weiterhin besteht, kontaktieren Sie den BaByliss Kundenservice.
Auf der LED-Anzeige erscheint das blinkende Signal „Reinigen“ R , wenn Sie die Taste O betätigen.	Das Gerät wurde nach einer Gesamtbetriebszeit von 15 Minuten nicht gereinigt.	Betätigen Sie die Taste „Reinigen“ A und reinigen Sie das Gerät, wie im Kapitel „Reinigung“ beschrieben.
Der Gerätekopf hakt sich nicht aus, nachdem Sie die Taste „Reinigen“ A oder die Taste „Parken“ P betätigt haben.	Der durch Betätigen der Taste „Reinigen“ A oder „Parken“ P aktivierte Mechanismus zum Abheben des Gerätekopfes ist durch Haare und Verunreinigungen blockiert.	Sie können den Kopf manuell abheben, indem Sie mit 2 Fingern gleichzeitig auf jede der Aussparungen an der Vorder- und Rückseite des Geräts drücken. 
Der Gerätekopf hebt sich während des Gebrauchs ab und der Motor stoppt.	Die Taste „Reinigen“ A oder „Parken“ P wurde während des Gebrauchs unbeabsichtigt gedrückt.	Betätigen Sie erneut die Taste „Reinigen“ A oder „Parken“ P , damit das Gerät wieder die gewünschte Position einnimmt. Hinweis: Falls sich der Gerätekopf ausgehakt hat, diesen wieder einhaken.

NEDERLANDS

LEES DEZE VEILIGHEIDSIINSTRUCTIES ZORGVULDIG DOOR VOORDAT U HET APPARAAT GEBRUIKT!

VEILIGHEIDSIINSTRUCTIES



• LET OP: de zakken van polyethyleen die om het product of de verpakking heen zitten, kunnen gevaarlijk zijn. Houd de zakken buiten bereik van baby's en kinderen. Gebruik deze niet in wiegjes, kinderbedden, kinderwagens of boxen. De dunne folie kan aan de neus of mond blijven plakken en de ademhaling belemmeren. Een zak is geen speelgoed.



• Geschikt voor gebruik in bad of onder de douche.
• WAARSCHUWING: verwijder de voedingskabel voordat u het laadstation schoonmaakt.

- Als u het apparaat in de badkamer gebruikt, dient het laadstation en/of de adapter van het apparaat uit de buurt van het water te blijven zodat deze niet in het water kunnen vallen. Voor extra bescherming wordt de installatie van een aardlekschakelaar in het elektrische circuit van de badkamer aangeraden, zodat de verschilstroom de 30 mA niet overschrijdt. Vraag uw installateur om advies.
- Gebruik alleen de meegeleverde adapter om het apparaat te gebruiken of op te laden.
- Als de adapter of voedingskabel beschadigd is, moet deze

worden vervangen door de fabrikant, zijn after-salesbedrijf of vergelijkbaar, gekwalificeerd personeel. Dit om gevaarlijke situaties te voorkomen.

- Gebruik het apparaat niet meer nadat het is gevallen of als u zichtbare schade aan het apparaat opmerkt.
- Laat het apparaat niet onbeheerd achter als het aan staat of als de stekker in het stopcontact zit.
- Gebruik geen andere accessoires dan de door BaByliss aangeraden accessoires.
- Haal de stekker van het apparaat na ieder gebruik uit het stopcontact, tenzij u het apparaat wilt opladen.
- Dit apparaat kan gebruikt worden door kinderen van 8 jaar en ouder en door mensen met fysieke, zintuiglijke of mentale beperkingen of door personen zonder kennis of ervaring met het apparaat, maar in alle gevallen dient dit te gebeuren onder toezicht of na voorafgaande instructies met betrekking tot het veilig gebruik van het apparaat. De bijkomende risico's moeten bekend zijn. Kinderen mogen niet met het apparaat spelen. Het schoonmaken en onderhouden van het apparaat mag niet door kinderen worden uitgevoerd zonder toezicht van een volwassene.
- Wikkel het snoer niet rondom het apparaat en zorg dat u het apparaat opbergt zonder het snoer te draaien of te vouwen zodat het snoer niet beschadigd raakt.

ELEKTRISCHE EN ELEKTRONISCHE APPARATEN AAN HET EINDE VAN HUN LEVENSDUUR

In het belang van iedereen en om actief deel te nemen aan de collectieve bescherming van het milieu:



- Gooi uw producten niet weg met het huisafval.
- Gebruik de beschikbare inzamelings- en retoursystemen in uw land.

Op deze manier kunnen bepaalde materialen gerecycled of nuttig gebruikt worden.

RECYCLING VAN OPLAADBARE ACCU'S EN BATTERIJEN

Voordat u het apparaat afdankt, haalt u de batterijen en accu eruit en gooit u deze weg op de daarvoor bestemde plek.

Controleer eerst of de accu's en batterijen helemaal leeg zijn.

Voor informatie over hoe u de batterijen en accu's uit de apparaat haalt, kunt u contact opnemen met BaByliss.

<http://www.babyliss.com>

BAARDESIGNER

Onderhouden van de middellange tot korte baard

Raadpleeg voor gebruik de veiligheidsinstructies.

SPECIFICATIES VAN HET APPARAAT

- Kop met driedubbel draaiend mes voor een net en mooi model, zelfs op de moeilijk bereikbare plekken van het gezicht of de nek (1).
 - vast mes: titanium bekleding
 - bewegend mes: roestvrij staal
- Geïntegreerde, ronde kammen (2) om verschillende soorten baarden van 50 verschillende lengtes te maken:
 - van 0,4 tot 10 mm met stappen van 0,2 mm
 - van 10 tot 12 mm met stappen van 1 mm
- Knoppen + en -: ultraprecieze, gemotoriseerde afstelling van de scheerlengte (3).
- Knop : in-/uitschakelen (4).
- Reinigingsknop : voor een grondige reiniging van het apparaat (5).
- Parking-knop (6):
 - voor het optimaal opbergen van het apparaat na gebruik
 - om het apparaat te vergrendelen
- Lcd-scherm:
 - weergave van de scheerlengte (7)
 - weergave van de resterende gebruikstijd (8)
 - weergave van het kloksymbool om te herinneren aan het opladen (9)
 - weergave van het reinigingssymbool (10)
 - weergave van het Parking-symbool (11)
- Oplaadbaar – draadloos te gebruiken.
- Snel oplaadsysteem:
 - 90 minuten opladen = 40 minuten gebruiken
 - 5 minuten snel opladen = 3 minuten gebruiken
- Gebruik onder de douche.
- Geheugenfunctie: de laatst gekozen scheerlengte wordt onthouden.
- Accessoires: adapter, laad- en opbergstation, flesje olie, reinigingsborsteltje.

HET APPARAAT OPLADEN

- 1 Steek de stekker van het laadstation in het stopcontact
- 2 Zet het apparaat ingeschakeld op het laadstation.

► Het ledscherm wordt verlicht en toont een paar seconden een schatting van de resterende gebruikstijd. De weergave van de resterende gebruikstijd knippert totdat de maximale capaciteit van 40 minuten bereikt wordt.

N.B.:





- Laad het apparaat voor het eerste gebruik 3 uur lang op. Hierna duurt het volledig opladen 90 minuten.

- Als de tondeuse volledig is opgeladen, kunt u het apparaat 40 minuten gebruiken. Na 5 minuten snel opladen kan het apparaat gedurende ongeveer 3 minuten gebruikt worden.
- Als het scherm een resterende gebruikstijd van 5 min. («05») aangeeft, verandert het kloksymbool  van oranje in rood en gaat de weergave van de gebruikstijd snel knippen om aan te geven dat u het apparaat moet opladen (door het op het laadstation te zetten).



GEBUIK

Voordat u het apparaat aanzet,

- 1 controleert u of de kop van het apparaat goed vast zit.
- 2 Druk eenmaal op de knop 
 - De scheerlengte en een schatting van de resterende gebruikstijd worden getoond.
- 3 Selecteer de gewenste scheerlengte met behulp van de knoppen + en -
- 4 Druk nog een keer op de knop 
 - De motor wordt ingeschakeld. U kunt het apparaat gaan gebruiken.
- 5 Om het apparaat uit te zetten, houdt u de knop  twee seconden ingedrukt. De scheerlengte wordt onthouden voor het volgende gebruik. Druk twee keer op de knop  om het apparaat weer in te schakelen.

N.B.:

- Als u het apparaat 60 seconden niet gebruikt, gaat het ledscherm automatisch uit.
- Het is mogelijk om het apparaat in stand-by te zetten door op de knop  te drukken.



Tips voor het gebruik:

- Voor uw gemak werkt het apparaat in meerdere richtingen. U kunt draaiende bewegingen maken of heen en weer bewegen met het apparaat op het gezicht en de nek. Het kost waarschijnlijk wat tijd om aan het apparaat te wennen. Maar het gebruik van het apparaat wordt al snel comfortabel en intuïtief.
- Als u van een middellange baard (+/- 15 mm lang) naar een baard van 3 dagen wilt gaan (een lengte van ongeveer 1 mm), is het aan te raden om dit in een paar stappen te doen. Bijvoorbeeld: om van een baard van 10 mm naar een baard van 1 mm te gaan, scheert u eerst met een lengte van 6 mm. Daarna scheert u nog een keer met de scheerlengte van 1 mm.
- Voor baarden van langer dan 20 mm is het aan te raden om de haren eerst bij te knippen tot ongeveer 15 mm voordat u het apparaat gebruikt.
- Om de snor of bakkebaarden te scheren, moet u de huid goed strak trekken op de plek waar u gaat scheren en een enkel, roterend mes gebruiken voor extra precisie.
- Om nette en precieze randen te maken, is het aan te raden om een baardtondeuse van BaByliss en/of een afwerkingstondeuse en/of een scheermes te gebruiken.









REINIGEN

Voor een efficiënte reiniging van het apparaat



- 1 Zorg dat het apparaat aan staat en druk op de reinigingsknop . Het apparaat begint nu met de reinigingscyclus:
 - Op het ledscherm licht het reinigingsymbool  op.
 - De kop van het apparaat beweegt 3 keer heen en weer om de haartjes gemakkelijker te verwijderen.
- 2 Schud het apparaat voorzichtig boven de wastafel om zo veel mogelijk haartjes en resten te verwijderen.
- 3 U kunt het apparaat aanzetten met de knop  om het reinigen onder de kraan nog efficiënter te maken.
- 4 Houd de kop van het apparaat onder de kraan, afwisselend met de kop omhoog en omlaag, terwijl het apparaat nog steeds aan staat. Op deze manier verwijdert u de overgebleven haartjes. Laat de straal van de kraan in alle kiertjes komen en in de 3 openingen van de kop.

N.B.

- Om het apparaat langer te reinigen onder de kraan als de reinigingscyclus al is afgelopen, drukt u twee keer op de reinigingsknop  om de reinigingscyclus opnieuw te starten.
- Als u de reinigingscyclus wilt onderbreken drukt u eenmaal op de reinigingsknop  om meteen weer bij de laatst gebruikte scheerlengte te komen. Klik de kop er weer op om het apparaat opnieuw te gebruiken.
- Het wordt aangeraden om het apparaat na ieder gebruik schoon te maken voordat u het opbergt.
- Als het reinigingsymbool  oplicht op het ledscherm terwijl u op de knop  drukt, betekent dit dat het apparaat niet is gereinigd na 15 minuten gebruik in totaal. Druk op de reinigingsknop  en reinig het apparaat zoals hierboven beschreven is.
- Na het reinigen raden wij u aan om op de Parking-knop  te drukken (zie het hoofdstuk opbergen) om het apparaat op te bergen.
- Het is zeer aan te raden om een paar druppels van de meegeleverde olie op de mesjes te druppelen na het gebruik om het apparaat in optimale staat te houden.



OPBERGEN

- 1 Zorg dat het apparaat aan staat en druk op de Parking-knop .
 - Op het ledscherm licht het Parking-symbool  op.
 - De kop van het apparaat wordt losgeklikt en zakt samen met de kammen in de Parking-positie, de ideale positie om de mesjes en kammen van het apparaat te beschermen voordat u het apparaat opbergt.

N.B.

- Als u het apparaat niet hebt gereinigd voordat u op de Parking-knop **P** drukt, gaat het reinigingsymbool **H** knipperen om u eraan te herinneren het apparaat schoon te maken voor het opbergen.

② Plaats het nog vochtige apparaat vervolgens op het station.

GEHEUGENFUNCTIE

Het apparaat beschikt over een functie die de laatst gekozen scheerlengte onthoudt.

Als u het apparaat inschakelt, komen de kammen automatisch in de positie voor de scheerlengte die u de laatste keer hebt ingesteld.



VERGRENDELING

Het apparaat beschikt over een vergrendelfunctie die voorkomt dat het apparaat per ongeluk aangaat of de knoppen ingedrukt worden, bijvoorbeeld tijdens het verplaatsen van het apparaat.

① Om de vergrendeling te activeren

Houd de Parking-knop **P** ingedrukt totdat het vergrendelsymbool **H** knippert.

➤ *De vergrendelfunctie is nu geactiveerd.*

N.B.: Dit kan een tiental seconden duren

➤ *Het Parking-symbool **P** licht op*

➤ *De 3 kammen komen langzaam omhoog*

➤ *De kop van het apparaat wordt losgeklikt, zakt omlaag en neemt de kammen mee*

➤ *Het vergrendelsymbool **H** knippert en het ledscherm gaat uit.*

② Om de vergrendeling op te heffen

Houd de Parking-knop **P** ingedrukt totdat het scherm aftelt van 3 naar 1, het vergrendelsymbool **H** knippert en de scheerlengte en resterende gebruikstijd worden weergegeven.

➤ *De vergrendelfunctie is nu gedeactiveerd. U kunt het apparaat weer gebruiken.*

N.B.:

- De vergrendeling wordt automatisch gedeactiveerd als het apparaat op het station geplaatst wordt.
- De vergrendeling kan ook worden opgeheven met de knop **O**.

VERVANGEN VAN DE OPZETSTUKKEN

Om de prestaties van uw product te behouden, raden wij u aan om de opzetstukken ieder jaar te vervangen.

Hiervoor is een set met drie opzetstukken en het benodigde gereedschap beschikbaar in de winkel of bij de klantenservice van BaByliss onder de referentie BaByliss SH505E.

REPARATIE

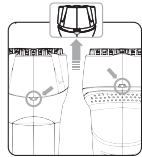
Geconstateerd probleem	Mogelijke oorzaak	Oplossing
Het ledscherm toont «H!» of «LO»	De gebruikte adapter is niet geschikt om het apparaat op te laden.	Controleer of u de adapter gebruikt die bij het apparaat werd geleverd.
Het ledscherm toont «ER».	Het opladen van het apparaat werkt niet goed.	Haal het apparaat een uur lang van het station af. Als het probleem blijft bestaan, neem dan contact op met de klantenservice van BaByliss.
Het ledscherm toont het knipperende reinigingsymbool H als u op de knop O drukt.	Het apparaat is niet gereinigd na 15 minuten gebruik.	Druk op de reinigingsknop A en reinig het apparaat zoals beschreven in in het hoofdstuk reinigen.
De kop van het apparaat klikt niet los nadat ik op de reinigingsknop A of op de Parking-knop P heb gedrukt	Le mécanisme automatique d'élevation de la tête de l'appareil activé par le bouton Nettoyage A ou le bouton Parking P est bloqué par des poils et impuretés.	U kunt de kop handmatig optillen door met 2 vingers tegelijk op de inkepingen aan de voor- en achterkant van het apparaat te drukken. 
De kop van het apparaat komt omhoog tijdens het gebruik en de motor stopt.	De reinigingsknop A of Parking-knop P is per ongeluk ingedrukt tijdens het gebruik.	Druk vervolgens op de reinigingsknop A en houd de kop van het apparaat daarna onder de kraan zoals beschreven in het hoofdstuk reinigen of druk op de Parking-knop P om uw apparaat op optimale wijze op te bergen. Druk opnieuw op de reinigingsknop A of Parking-knop P om het apparaat weer in de gewenste positie terug te brengen. N.B.: als de kop van het apparaat losgeklikt is, klik deze dan weer vast.

ITALIANO

LEGGERE ATTENTAMENTE LE PRESENTI ISTRUZIONI DI SICUREZZA PRIMA DI UTILIZZARE L'APPARECCHIO!

ISTRUZIONI DI SICUREZZA



• **ATTENZIONE:** i sacchetti in polietilene che contengono il prodotto o il suo imballaggio possono essere pericolosi. Conservare i sacchetti lontano dalla portata di bambini e neonati. Non utilizzarli nelle culle, nei lettini, nei passeggini o nei box per bambini. La pellicola sottile può incollarsi al naso e alla bocca e impedire la respirazione. Un sacchetto non è un giocattolo.



- Adatto all'uso nella vasca da bagno o sotto la doccia.
- **PRECAUZIONE:** rimuovere il cavo di alimentazione prima di pulire la base di ricarica.
- In caso di utilizzo dell'apparecchio in bagno, tenere la base di ricarica e/o l'adattatore dell'apparecchio a distanza di sicurezza dall'acqua in modo che non possano cadervi. Per garantire maggiore sicurezza, si consiglia di dotare il circuito elettrico che alimenta la stanza da bagno di un dispositivo per corrente differenziale residua (CDR) di intensità operativa differenziale non superiore a 30mA. Rivolgersi al proprio installatore.
- Usare esclusivamente l'adattatore in dotazione per utilizzare oppure ricaricare l'apparecchio.
- Se danneggiato, il cavo di alimentazione deve essere sostituito dal fabbricante, dal suo servizio assistenza o da analogo personale

qualificato, onde evitare qualsiasi pericolo.

- Non usare l'apparecchio se è caduto o se presenta tracce evidenti di danni.
- Non lasciare l'apparecchio privo di sorveglianza quando è attaccato alla presa o acceso.
- Non utilizzare accessori diversi da quelli raccomandati da BaByliss.
- Scollegare sempre l'apparecchio dopo l'utilizzo, tranne per ricarcarlo.
- Questo apparecchio può essere utilizzato da bambini, a partire dagli 8 anni, e da persone con capacità fisiche, sensoriali o mentali ridotte, o da soggetti privi delle necessarie esperienze o conoscenze, purché possano beneficiare di sorveglianza o di istruzioni preliminari riguardanti l'utilizzo dell'apparecchio in tutta sicurezza e qualora ne comprendano i rischi. I bambini non devono giocare con l'apparecchio. La pulizia e la manutenzione dell'apparecchio non possono essere eseguite da bambini senza sorveglianza.
- Onde evitare di danneggiare il cavo, non avvolgerlo attorno all'apparecchio e fare in modo di riavvolgerlo senza torcerlo o piegarlo.

FINE VITA DI APPARECCHIATURE ELETTRICHE ED ELETTRONICHE

Nell'interesse generale e al fine di partecipare attivamente allo sforzo collettivo di proteggere l'ambiente:



- Non gettare questi prodotti nei rifiuti domestici.
- Utilizzare i sistemi di recupero e raccolta messi a disposizione nel proprio paese.

Parte del materiale può essere riciclato o recuperato.

DESIGNER BARBA

RICICLAGGIO DI BATTERIE RICARICABILI E PILE

Prima di gettare l'apparecchio, estrarre pile e batterie e riportarle in un luogo apposito.

Verificare preliminarmente che pile e batterie siano completamente scariche.







Contattare BaByliss per qualsiasi informazione relativa all'estrazione di batterie e pile.

<http://www.babyliss.com>

Cura di barbe da medio-lunghe a corte

Leggere prima le istruzioni di sicurezza.

CARATTERISTICHE DELL'APPARECCHIO

- Testina a tripla lama rotante per un taglio deciso e definito, anche nei punti più inaccessibili del viso e del collo (1).
 - lama fissa: rivestimento in titanio
 - lama mobile: acciaio inossidabile
- Pettini circolari integrati (2) per creare diverse tipologie di barba su 50 altezze:
 - da 0,4 mm a 10 mm con un passo di 0,2 mm
 - da 10 mm a 12 mm con un passo di 1 mm
- Pulsanti + e - : regolazione motorizzata ultra precisa dell'altezza di taglio (3).
- Pulsante  : funzioni accensione-spegnimento (4).
- Pulsante Pulizia  : per una pulizia profonda dell'apparecchio (5).
- Pulsante Parking  (6):
 - per un appoggio ottimale dell'apparecchio dopo l'uso
 - per il bloccaggio dell'apparecchio 
- Display LED:
 - con visualizzazione dell'altezza di taglio (7)
 - con visualizzazione del tempo di utilizzo residuo (8)
 - con visualizzazione del segnale crono di ricarica  (9)
 - con visualizzazione del segnale di pulizia  (10)
 - con visualizzazione del segnale Parking  (11)
- Ricaricabile – utilizzo senza fili.
- Sistema di ricarica rapida:
 - una ricarica di 90 minuti = 40 minuti di utilizzo
 - una ricarica rapida di 5 minuti = 3 minuti di utilizzo.
- Utilizzabile sotto la doccia.
- Funzione memoria: memorizzazione dell'ultima altezza di taglio selezionata.
- Accessori: adattatore, base di ricarica e d'appoggio, flacone di olio, spazzolina di pulizia.

RICARICA DELL'APPARECCHIO

- 1 Collegare la base di ricarica
- 2 Installare l'apparecchio spento sulla base di ricarica.

► Il display LED si accende e, dopo qualche istante, indica approssimativamente il tempo di utilizzo residuo. Il tempo di utilizzo residuo visualizzato lampeggia fino a raggiungere la capacità massima di 40 minuti.

NB:

- Prima del primo utilizzo, caricare l'apparecchio per 3 ore. La durata delle ricariche successive è di 90 minuti.
- Una ricarica completa permette di utilizzare il rasoio per 40 minuti. Una



ricarica rapida di 5 minuti consente di utilizzare l'apparecchio per circa 3 minuti.

- Quando il display visualizza un tempo di utilizzo residuo di 5 min («05»), il segnale cromo  passa da arancio a rosso e il tempo di utilizzo residuo visualizzato lampeggia per indicare la necessità di ricaricare l'apparecchio (appoggiandolo sulla relativa base di ricarica).



UTILIZZO

Per accendere l'apparecchio,

- 1 Verificare che la testina dell'apparecchio sia perfettamente agganciata prima dell'uso.
- 2 Premere una prima volta il pulsante .
 - Vengono visualizzati l'altezza di taglio e il tempo di utilizzo residuo approssimativo.
- 3 Selezionare l'altezza di taglio prevista con i pulsanti + e -
- 4 Premere una seconda volta il pulsante .
 - Il motore si avvia. Si può iniziare a utilizzare l'apparecchio.
- 5 Per spegnere l'apparecchio, tenere premuto il pulsante per circa due secondi. L'altezza di taglio viene mantenuta per un utilizzo successivo. Premere due volte il pulsante  per riavviare l'apparecchio.

NB:

- Se l'apparecchio non viene manipolato per 60 secondi, il display LED si spegne automaticamente.
- E' possibile mettere l'apparecchio in modalità stand-by premendo semplicemente il pulsante .

Consigli per l'utilizzo:

- Per comodità, l'apparecchio è utilizzabile in più direzioni. Si possono effettuare movimenti circolari o avanti-indietro su viso e collo. Sarà probabilmente necessario un po' di tempo per acquisire familiarità con l'apparecchio, il cui utilizzo risulterà ben presto pratico e intuitivo.
- Per passare da una barba semi-lunga (+/- 15 mm di lunghezza) a una barba di 3 giorni (lunghezza di circa 1 mm), è consigliabile procedere al taglio in più fasi. Per esempio, per passare da una barba di 10 mm a una di 1 mm, fare un primo taglio a 6 mm. Terminata la prima fase, procedere quindi a un secondo taglio a 1 mm.
- Per le barbe lunghe più di 20 mm, è preferibile tagliare preliminarmente i peli a un'altezza approssimativa di 15 mm prima di utilizzare l'apparecchio.
- Per tagliare baffi o basette, tendere accuratamente la pelle della zona interessata e utilizzare una sola lama rotante per ottimizzare la precisione.
- Per definire contorni netti e precisi, si raccomanda di utilizzare una regolabarba BaByliss e/o un regolabarba di finitura e/o un rasoio



PULIZIA

Per una pulizia efficace dell'apparecchio







- 1 Verificare che l'apparecchio sia acceso e premere il pulsante di pulizia .
L'apparecchio rientra nel proprio ciclo di pulizia:

➤ si accende il segnale di pulizia  sul display LED.

➤ La testina dell'apparecchio esegue 3 movimenti avanti-indietro per favorire lo scarico dei peli.



- 2 Scuotere delicatamente l'apparecchio sul lavabo per rimuovere al meglio peli e residui.
- 3 Per una pulizia più efficace sotto l'acqua corrente, è possibile accendere l'apparecchio con il pulsante .
- 4 Passare la testina dell'apparecchio sotto l'acqua corrente, alzandola e abbassandola più volte, con l'apparecchio sempre acceso, per rimuovere efficacemente i peli residui. Fare scorrere il getto del rubinetto in tutte le fessure e sui 3 orifici della testina.

N.B.



- Per proseguire la pulizia dell'apparecchio sotto l'acqua corrente al termine del ciclo, premere due volte il pulsante di pulizia  per riavviare il ciclo.
- Per interrompere il ciclo di pulizia, premere una volta il pulsante di pulizia  per tornare direttamente all'ultima altezza di taglio selezionato. Riagganciare la testina per riutilizzare l'apparecchio.
- Si raccomanda di pulire l'apparecchio dopo ogni utilizzo e prima di riporlo.
- Se il display LED visualizza il simbolo di pulizia  quando si preme il pulsante  significa che l'apparecchio non è ancora stato pulito dopo 15 minuti di utilizzo cumulativo. Premere il pulsante di pulizia  e pulire l'apparecchio come descritto sopra.
- Dopo la pulizia, si raccomanda di premere il pulsante Parking  (vedere capitolo relativo al supporto) per appoggiare l'apparecchio.
- Dopo l'uso, si raccomanda caldamente di aggiungere qualche goccia d'olio sulle lame per mantenere l'apparecchio in condizioni di funzionamento ottimale.



APPOGGIO

- 1 Verificare che l'apparecchio sia acceso e premere il pulsante Parking .
 - si accende il segnale Parking  sul display LED.
 - La testina dell'apparecchio si sgancia e ridiscende agganciando i pettini per mettersi in posizione Parking, ideale per proteggere le lame e i pettini dell'apparecchio prima di riporlo.

N.B.

- Se l'apparecchio non è stato pulito prima di premere il pulsante Parking , il segnale di pulizia  lampeggia, per ricordare di pulire l'apparecchio prima di riporlo.

- 2 Posizionare quindi l'apparecchio ancora umido sulla base.

FUNZIONE MEMORIA

L'apparecchio dispone di una funzione di memoria che registra l'ultima altezza di taglio selezionata.

All'accensione dell'apparecchio, i pettini risalgono automaticamente all'altezza di taglio

selezionata all'utilizzo precedente.



BLOCCAGGIO

L'apparecchio dispone di una funzione di bloccaggio che previene l'accensione accidentale dell'apparecchio e l'attivazione dei pulsanti, per esempio durante gli spostamenti.

1 Per attivare il bloccaggio

Tenere premuto il pulsante Parking **P** in modo che il segnale di bloccaggio  lampeggi.

➤ *La funzione di bloccaggio è attivata.*

NB: l'operazione può richiedere una decina di secondi

➤ *Si accende il segnale Parking **P***

➤ *I 3 pettini si sollevano gradualmente*

➤ *La testina dell'apparecchio si stacca e ridiscende agganciando i pettini*

➤ *Il segnale di bloccaggio  lampeggia e il display LED si spegne.*

2 Per disattivare il bloccaggio

Tenere premuto il pulsante Parking **P** in modo che il display mostri una riduzione da 3 a 1, il segnale di bloccaggio  lampeggi e siano visualizzati l'altezza di taglio e il tempo di utilizzo residuo.

➤ *La funzione di bloccaggio è quindi disattivata. L'apparecchio è nuovamente utilizzabile.*

NB

• Il bloccaggio si disattiva automaticamente posizionando l'apparecchio sulla relativa base.









• Si può sbloccare l'apparecchio anche con il pulsante .

SOSTITUZIONE DELLE TESTINE DI TAGLIO

Per mantenere la performance del prodotto, si raccomanda di sostituire le testine di taglio ogni anno.

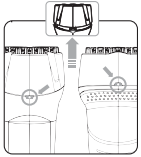
Il kit di tre testine di taglio con l'attrezzatura necessaria è disponibile in commercio o presso il servizio clienti di BaByliss con il riferimento BaByliss SH050E.

RIPARAZIONE

Problema riscontrato	Causa possibile	Soluzione
Il display LED visualizza «H!» o «L0»	L'adattatore utilizzato non è idoneo a caricare l'apparecchio.	Verificare di avere caricato correttamente l'apparecchio con l'adattatore in dotazione.
Il display LED visualizza «ER».	Si è verificato un problema durante la ricarica dell'apparecchio.	Togliere l'apparecchio dalla base per un'ora. Se il problema persiste, contattare l'assistenza post-vendita di BaByliss.
Il display LED visualizza il simbolo di pulizia  o lampeggia quando si preme il pulsante  .	L'apparecchio non è ancora stato pulito dopo 15 minuti di utilizzo cumulativo.	Premere il pulsante di pulizia  e pulire l'apparecchio come descritto nel relativo capitolo.
La testina dell'apparecchio non si sgancia dopo la pressione sul pulsante di pulizia  o Parking P	Il meccanismo automatico di sollevamento della testina dell'apparecchio attivato dal pulsante di pulizia  o dal pulsante Parking P è bloccato da peli e impurità.	Si può sollevare manualmente la testina premendo contemporaneamente con 2 dita sulle tacche poste davanti e dietro l'apparecchio.  Premere quindi il pulsante di pulizia  e passare la testina dell'apparecchio sotto l'acqua corrente come indicato nel capitolo sulla pulizia o il pulsante Parking P per riporlo in modo ottimale.
La testina dell'apparecchio si solleva durante l'utilizzo e il motore si spegne.	Il pulsante di pulizia  o Parking P è stato premuto involontariamente durante l'uso.	Premere nuovamente il pulsante di pulizia  o Parking P per ripristinare la posizione prevista per l'apparecchio. NB: riagganciare la testina dell'apparecchio in caso di sgancio.

¡LEA ATENTAMENTE ESTAS CONSIGNAS DE SEGURIDAD ANTES DE UTILIZAR EL APARATO!

CONSIGNAS DE SEGURIDAD



• **ATENCIÓN:** Las bolsas de polietileno que contienen el producto o su embalaje pueden ser peligrosas. Mantenga estas bolsas fuera del alcance de los bebés y los niños. No las utilice en cunas, camas de niños, cochecitos o parques de bebé. La fina película puede quedarse pegada en la nariz y la boca, e impedir la respiración. Una bolsa no es un juguete.



• Apta para su uso en la bañera o bajo la ducha.

• **ATENCIÓN:** antes de limpiar la base de carga, desconecte el cable de alimentación.

• Si va a utilizarse el aparato en el baño, la base de carga y/o el adaptador del aparato deben situarse a una cierta distancia de los puntos de agua para así evitar que caigan en ella. Para garantizar una mayor protección, se aconseja utilizar un dispositivo de corriente diferencial residual (DDR) no superior a 30 mA en el circuito de alimentación eléctrica del baño. Pida consejo a su instalador.

• Utilice exclusivamente el adaptador incluido para usar o cargar el aparato.

• Si el adaptador o el cable de alimentación están dañados, el fabricante, el servicio técnico posventa o una persona de cualificación similar deberán sustituirlo para evitar situaciones peligrosas.

• No utilice el aparato si se ha caído o si parece que ha sufrido algún

daño.

• No deje el aparato sin supervisión mientras esté enchufado o encendido.

• No utilice accesorios que no sean los recomendados por BaByliss.

• Desenchufe el aparato después de cada uso salvo en caso de carga.

• Este aparato puede ser utilizado por niños de 8 años de edad y mayores, y por personas con facultades físicas, sensoriales o mentales reducidas, o bien por personas que no tengan experiencia o conocimientos suficientes, siempre que estén bajo supervisión o que hayan recibido las instrucciones necesarias para utilizar el aparato con total seguridad y que comprendan claramente los peligros inherentes a la utilización del aparato. Los niños no deben jugar con el aparato. Los niños no podrán limpiar ni realizar tareas de mantenimiento en el aparato sin supervisión.

• Para no dañar el cordón, evite enrollarlo alrededor del aparato y trate de guardarlo sin retorcerlo ni plegarlo.

FIN DE VIDA ÚTIL DE APARATOS ELÉCTRICOS Y ELECTRÓNICOS

En interés de todos, y para participar activamente en los esfuerzos colectivos de protección del medio ambiente:



• No se deshaga de estos productos junto con la basura doméstica.

• Utilice los sistemas de recogida que se encuentren a su disposición en su país.

De esta forma, algunos materiales podrán recuperarse o reciclarse.

RECICLAJE DE LAS BATERÍAS RECARGABLES Y LAS PILAS

Antes de deshacerse del aparato, extraiga las pilas y las baterías y llévelas a un lugar destinado para ello.

Compruebe antes que las pilas y las baterías estén totalmente descargadas.

Para cualquier información sobre el modo de extraer las baterías y las pilas, póngase en contacto con BaByliss.





<http://www.babyliss.com>

RECORTADOR DE BARBA

Mantenimiento de barbas semilargas y cortas

Consulte las consignas de seguridad antes de utilizar el aparato.

CARACTERÍSTICAS DEL APARATO

- Cabezal de triple cuchilla rotatoria para un corte limpio y preciso, incluso en los puntos más inaccesibles de la cara y del cuello **(1)**.
 - cuchilla fija: revestimiento de titanio
 - cuchilla móvil: acero inoxidable
- Peines circulares integrados **(2)** para crear diferentes tipos de barbas con 50 alturas diferentes:
 - de 0,4 mm a 10 mm con una precisión de 0,2 mm
 - de 10 a 12 mm con una precisión de 1 mm
- Botones + y - : ajuste motorizado ultrapreciso de la altura de corte **(3)**.
- Botón  : funciones de marcha-paro **(4)**.
- Botón de limpieza  : para una limpieza en profundidad del aparato **(5)**.
- Botón Parkin **P** **(6)**:
 - para guardar el aparato de manera óptima después de su uso.
 - para bloquear el aparato
- Pantalla LED, donde se muestra:
 - la altura de corte **(7)**
 - el tiempo de utilización restante **(8)**
 - el símbolo de cronómetro de recordatorio de carga  **(9)**
 - la señal de limpieza  **(10)**
 - la señal de Parking **P** **(11)**
- Recargable – uso sin cable.
- Sistema de carga rápida:
 - una carga de 90 minutos = 40 minutos de uso
 - una carga rápida de 5 minutos = 3 minutos de uso
- Puede usarse en la ducha.
- Función memoria: memorización de la última altura de corte seleccionada.
- Accesorios: adaptador, base para cargar y dejar el aparato, frasco de aceite, cepillo de limpieza.

CARGAR EL APARATO

- 1 Conecte la base de carga
- 2 Coloque el aparato apagado en la base de carga.

► La pantalla LED se iluminará y, al cabo de unos momentos, indicará el tiempo de utilización restante aproximado. La indicación del tiempo de utilización restante parpadea hasta alcanzar la capacidad máxima, que es de 40 minutos.

Nota:

- Antes de utilizar el aparato por primera vez, deberá cargarlo durante tres horas. La duración de las cargas completas siguientes es de 90 minutos.
- Una carga completa permite utilizar el cortapelo durante 40 minutos. Una carga rápida de 5 minutos permite utilizar el aparato durante aproximadamente 3

minutos.

- Cuando la pantalla muestra un tiempo de utilización restante de 5 minutos («05»), el símbolo de cronómetro  cambia de naranja a rojo y la indicación del tiempo de utilización restante parpadea, lo que significa que debe colocar el aparato en la base de carga para cargarlo.



MODO DE EMPLEO

Para poner el aparato en marcha,

- 1 Asegúrese de que el cabezal esté completamente seco antes de utilizar el aparato.



- 2 Pulse una vez el botón .

Se indican la altura de corte y el tiempo de utilización restante aproximado.

- 3 Seleccione la altura de corte deseada con los botones + y -.

- 4 Pulse otra vez el botón .

El motor empezará a girar. Ya puede utilizar el aparato.

- 5 Para apagar el aparato, mantenga pulsado el botón  durante unos dos segundos. La próxima vez que use el aparato, este recordará la altura de corte seleccionada. Pulse dos veces el botón  para volver a poner el aparato en marcha.

Nota:

- Al cabo de 60 segundos sin manipular el aparato, la pantalla LED se apaga automáticamente.
- Para poner el aparato en modo de espera, pulse una vez el botón .

Consejos de uso:

- Para su comodidad, el aparato puede utilizarse de manera multidireccional. Puede realizar movimientos circulares o de vaivén con el aparato tanto en la cara como en el cuello. Es posible que necesite un cierto tiempo para familiarizarse con el aparato, pero su uso pasará rápidamente a ser algo muy cómodo e intuitivo.
- Si desea pasar de una barba semilarga (+/- 15 mm de longitud) a una barba de tres días (de una longitud de aproximadamente 1 mm), se aconseja realizar el corte en varias veces. Por ejemplo: para pasar de una barba de 10 mm a una barba de 1 mm, realice en primer lugar un corte a 6 mm de altura. Seguidamente, una vez haya terminado, realice un segundo corte a 1 mm.
- En el caso de una barba de más de 20 mm de longitud, se aconseja cortarla a una altura aproximada de 15 mm antes de utilizar el aparato.
- Para cortar el bigote o las patillas, tense bien la piel de la zona en cuestión y utilice una única cuchilla rotatoria para una mayor precisión.
- Para recortar unos contornos limpios y precisos, se aconseja utilizar un cortapelo para barba de BaByliss y/o un cortapelo de acabado y/o una maquinilla.



LIMPIEZA

Para una buena limpieza del aparato

- 1 Compruebe que el aparato esté encendido y pulse el botón de limpieza .







El aparato iniciará el ciclo de limpieza:

➤ La pantalla LED mostrará el símbolo de limpieza .

➤ El cabezal del aparato realiza tres movimientos de vaivén para así poder eliminar los pelos más fácilmente.

- 2 Sacuda con cuidado el aparato en el lavabo para eliminar el máximo de pelos y residuos.
- 3 También existe la posibilidad de poner el aparato en marcha con el botón  para una limpieza más eficaz bajo el agua corriente.
- 4 Ponga el cabezal del aparato bajo el agua corriente, con el cabezal alternativamente hacia arriba y hacia abajo, con el aparato siempre en marcha, para eliminar los pelos restantes. Haga pasar el chorro del grifo por todos los intersticios y por cada uno de los tres orificios del cabezal.

Nota

- Para prolongar la limpieza del aparato bajo el agua corriente, una vez haya terminado el ciclo de limpieza puede pulsar dos veces el botón de limpieza  para que el ciclo vuelva a empezar.
- Si desea interrumpir el ciclo de limpieza, pulse una vez el botón de limpieza  para volver directamente a la última altura de corte seleccionada. Vuelva a fijar el cabezal para poder utilizar de nuevo el aparato.
- Se recomienda realizar la limpieza del aparato después de cada uso y antes de guardarlo.
- Si la pantalla LED muestra el símbolo de limpieza  al pulsar el botón , significa que el aparato no se ha limpiado después de 15 minutos de uso acumulados. Pulse el botón de limpieza  y realice la limpieza del aparato tal como se ha descrito.
- Después de la limpieza, se aconseja pulsar el botón Parking  (consulte la sección en la que se explica cómo guardar el aparato) para guardar el aparato.
- Se recomienda poner unas cuantas gotas de aceite en las cuchillas después de la utilización para que el aparato funcione de manera óptima.





GUARDAR EL APARATO

- 1 Compruebe que el aparato esté encendido y pulse el botón Parking .

➤ La pantalla LED mostrará el símbolo Parking .

➤ El cabezal del aparato se libera y vuelve a bajar, arrastrando con él los peines, para colocarse en la posición Parking, que es la posición ideal para proteger las cuchillas y los peines del aparato antes de guardarlo.

Nota

- Si no realiza la limpieza del aparato antes de pulsar el botón Parking , la señal de limpieza  parpadea para recordarle que debe limpiar el aparato antes de guardarlo.

- 2 Seguidamente, ponga el aparato aún húmedo en la base.

FUNCIÓN MEMORIA

Este aparato dispone de una función que memoriza la última altura de corte elegida. Al volver a utilizar el aparato, los peines se situarán automáticamente a la altura de corte seleccionada la última vez.



BLOQUEO

El aparato incorpora una función bloqueo que impide ponerlo en marcha y activar los botones de manera accidental, por ejemplo en sus desplazamientos.

1 Para activar el bloqueo

Mantenga pulsado el botón Parking **P** hasta que la señal de bloqueo **🔒** parpadee.

➤ *La función de bloqueo ya estará activada.*

Nota: Esta operación puede durar unos diez segundos

- *La señal Parking **P** se enciende*
- *Los tres peines suben poco a poco*
- *El cabezal del aparato se libera y vuelve a bajar, arrastrando con él los peines*
- *La señal de bloqueo **🔒** parpadea y la pantalla LED se apaga.*

2 Para desactivar el bloqueo

Mantenga pulsado el botón Parking **P** hasta que la pantalla muestre una cuenta atrás de 3 a 1, la señal de bloqueo **🔒** parpadee y se indiquen la altura de corte y el tiempo de uso restante.

➤ *La función de bloqueo está desactivada. Ya puede volver a utilizar el aparato.*

Nota:

- El bloqueo se desactiva automáticamente al poner el aparato sobre su base.
- También es posible desbloquear el aparato con el botón **⏻**.

SUSTITUCIÓN DE LOS CABEZALES DE CORTE

Para mantener las prestaciones de su producto, se aconseja cambiar los cabezales de corte todos los años.

En las tiendas y en el servicio al consumidor de BaByliss encontrará un kit, con la referencia BaByliss SH050E, que consta de tres cabezales de corte y de todas las herramientas necesarias.

REPARACIÓN

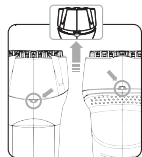
Problema	Posible causa	Solución
La pantalla LED muestra «H» o «LO».	El adaptador utilizado no es adecuado para cargar el aparato.	Compruebe que utiliza el adaptador entregado con el aparato para cargarlo.
La pantalla LED muestra «ER».	Se ha producido un problema durante la carga del aparato.	Retire el aparato de la base durante una hora. Si el problema persiste, póngase en contacto con el servicio posventa de BaByliss.
La pantalla LED muestra el símbolo de limpieza 🧼 intermitente al pulsar el botón ⏻ .	No se ha limpiado el aparato después de 15 minutos de utilización acumulados.	Pulse el botón de limpieza 🧼 y realice la limpieza del aparato tal como se describe en la sección de limpieza.
El cabezal del aparato no se libera al pulsar el botón de limpieza 🧼 o el botón Parking P .	El mecanismo automático de elevación del cabezal del aparato, que se activa con el botón de limpieza 🧼 o el botón Parking P , está bloqueado por pelos o por impurezas.	Puede levantar el cabezal manualmente pulsando a la vez con dos dedos las muescas de la parte anterior y posterior del aparato.  A continuación, pulse el botón de limpieza 🧼 y ponga el cabezal del aparato bajo el agua corriente, tal como se indica en la sección de limpieza, o bien pulse el botón Parking P para guardar el aparato de manera óptima.
Durante la utilización, el cabezal del aparato se eleva y el motor se para.	Ha pulsado sin querer el botón de limpieza 🧼 o el botón Parking P mientras está utilizando el aparato.	Pulse de nuevo el botón de limpieza 🧼 o Parking P para que el aparato vuelva a la posición deseada. Nota: si el cabezal del aparato se libera, vuelva a fijarlo.

PORTUGUÊS

LEIA ATENTAMENTE AS INSTRUÇÕES DE SEGURANÇA ANTES DE UTILIZAR O APARELHO!

INSTRUÇÕES DE SEGURANÇA



• **ATENÇÃO:** os sacos em polietileno contendo o produto ou a sua embalagem podem ser perigosos. Mantenha esses sacos fora do alcance dos bebês e das crianças. Não use em berços, camas de criança, carrinhos nem parques para bebês. A película fina pode colar-se ao nariz e à boca e impedir a respiração. Um saco de plástico não é um brinquedo.



• É adequado para ser utilizado na banheira ou no duche.

• **ADVERTÊNCIA:** retire o cabo de alimentação antes de limpar a base de carregamento.

• Em caso de utilização do aparelho numa casa de banho, a base de carregamento e/ou o adaptador do aparelho devem ser mantidos afastados dos pontos de água, a fim de evitar que caiam à água. Para assegurar uma proteção complementar, aconselha-se a instalação, no circuito elétrico de alimentação da casa de banho, de um interruptor diferencial residual (IDR) com corrente diferencial inferior a 30mA. Aconselhe-se junto do seu instalador.

• Utilizar exclusivamente o adaptador fornecido para usar ou carregar o aparelho.

• Se o adaptador ou o cabo de alimentação estiver danificado, deve ser substituído pelo fabricante, pelo serviço pós-venda ou por pessoas qualificadas para evitar qualquer perigo.

• Não use o aparelho se tiver caído ou se apresentar sinais visíveis de danos.

• Não deixar o aparelho sem vigilância quando estiver ligado à ficha ou sob tensão.

• Use apenas os acessórios recomendados pela BaByliss.

• Desligue o aparelho após cada utilização, a menos que este esteja a carregar.

• Este aparelho pode ser utilizado por crianças com idades a partir dos 8 anos e por pessoas com capacidades físicas, sensoriais ou mentais reduzidas, ou por pessoas sem experiência ou conhecimento, desde que sejam alvo de vigilância ou tenham previamente recebido instruções sobre a utilização do aparelho em segurança e que percebam os riscos associados. As crianças não devem brincar com o aparelho. A limpeza e manutenção do aparelho não podem ser efetuadas por crianças sem vigilância.

• Para não danificar o cabo, não o enrolar à volta do aparelho e ter o cuidado de o arrumar sem torcer nem dobrar.

EQUIPAMENTOS ELÉTRICOS E ELETRÓNICOS EM FIM DE VIDA

No interesse de todos e de modo a participar ativamente no esforço coletivo de proteção do ambiente:



• Não eliminar os produtos com o lixo doméstico.

• Recorrer aos sistemas de retoma e de recolha disponíveis no seu país.

Alguns materiais poderão ser reciclados ou valorizados.

RECICLAGEM DAS BATERIAS RECARREGÁVEIS E DAS PILHAS

Antes de eliminar o aparelho, retirar as pilhas e as baterias e depositá-las num local previsto para esse efeito.

Certificar-se previamente de que as pilhas e as baterias estão totalmente descarregadas.

Para mais informações sobre o modo de remoção das baterias e das pilhas, contactar a BaByliss.





<http://www.babyliss.com>

DESIGNER BARBA

Manutenção de barbas médias a curtas

Consulte previamente as instruções de segurança.

CARACTERÍSTICAS DO APARELHO

- Cabeça com três lâminas rotativas, para um corte firme e bem marcado, mesmo nos locais mais inacessíveis do rosto e do pescoço **(1)**.
 - lâmina fixa: revestimento de titânio
 - lâmina oscilante: aço inoxidável
- Pentes circulares integrados **(2)** para criar diferentes tipos de barba, com 50 alturas:
 - de 0,4 mm a 10 mm, com intervalos de 0,2 mm
 - de 10 mm a 12 mm, com intervalos de 1 mm
- Botões + e -: regulação elétrica extremamente precisa da altura de corte **(3)**.
- Botão : funções ligar/desligar **(4)**.
- Botão de Limpeza : para uma limpeza do aparelho em profundidade **(5)**.
- Botão de Paragem **P (6)**:
 - para uma arrumação prática do aparelho após a utilização
 - para bloquear o aparelho 
- Ecrã LED:
 - com indicação da altura de corte **(7)**
 - com indicação do tempo de utilização restante **(8)**
 - com o símbolo Chrono que indica a necessidade de carregamento  **(9)**
 - com o símbolo de Limpeza  **(10)**
 - com o símbolo de Paragem **P (11)**
- Recarregável – utilização sem fios.
- Sistema de carregamento rápido:
 - um carregamento de 90 minutos = 40 minutos de utilização
 - um carregamento de 5 minutos = 3 minutos de utilização.
- Utilização no duche.
- Função de memória: memorização da última altura de corte selecionada.
- Acessórios: adaptador, base de carregamento e de arrumação, frasco de óleo e escova de limpeza.

CARREGAR O APARELHO

- 1 Ligar a base de carregamento.
- 2 Instalar o aparelho desligado na base de carregamento.

► O ecrã LED acende e indica após alguns instantes o tempo de utilização restante aproximado. O indicador do tempo de utilização restante pisca até atingir a capacidade máxima de 40 minutos.

N.B.:

- Antes da primeira utilização, o aparelho deve ser carregado durante 3 horas. A duração dos carregamentos completos subsequentes é de 90 minutos.

- Uma carga completa permite utilizar o aparador durante 40 minutos no mínimo. Um carregamento rápido de 5 minutos permite utilizar o aparelho durante cerca de 3 minutos.
- Quando o ecrã indicar um tempo de utilização restante de 5 minutos (« 05 »), o símbolo Chrono ⌚, passa de laranja a vermelho e a indicação do tempo de utilização restante começa a piscar, para lembrar a necessidade de recarregar o aparelho (colocando-o na respetiva base de carregamento).



UTILIZAÇÃO

Para ligar o aparelho:

- 1 Certifique-se de que a cabeça do aparelho está perfeitamente encaixada antes de o utilizar.
- 2 Carregue no botão uma primeira vez.
 - ▶ O ecrã indica a altura de corte e o tempo de utilização restante.
- 3 Seleccione a altura de corte pretendida com os botões + e -.
- 4 Carregue no botão uma segunda vez.
 - ▶ O motor começa a funcionar. Pode começar a utilizar o aparelho.
- 5 Para desligar o aparelho, mantenha o botão premido cerca de dois segundos. A altura de corte é memorizada para a próxima utilização. Prima duas vezes o botão para voltar a ligar o aparelho.

N.B.:

- Ao cabo de 60 segundos sem manipulação do aparelho, o ecrã LED desliga-se automaticamente.
- É possível colocar o aparelho em modo stand by premindo o botão .

Conselhos de utilização:

- Para o seu conforto, o aparelho pode ser utilizado de uma forma multidirecional. Pode efetuar movimentos circulares ou de vaivém com o aparelho sobre o rosto e o pescoço. É provável que seja necessário algum tempo para se familiarizar com o aparelho. Contudo, a utilização do aparelho tornar-se-á rapidamente confortável e intuitiva.
- Se pretender passar de uma barba semilonga (+/- 15 mm de altura) para uma barba de 3 dias (com uma altura de cerca de 1 mm), é aconselhável proceder ao corte em várias etapas. Por exemplo: para passar de uma barba de 10 mm de altura para uma barba de 1 mm de altura, faça um primeiro corte de 6 mm de altura. Depois de finalizar a primeira fase, faça um segundo corte de 1 mm).
- No caso de barbas de altura superior a 20 mm, é preferível cortá-las previamente para cerca de 15 mm antes de usar o aparelho.
- Para aparar o bigode ou as patilhas, estenda bem a pele da zona em causa e, para maior precisão, utilize apenas uma lâmina rotativa.
- Para desenhar contornos firmes e precisos, recomenda-se a utilização de um aparador de barba BaByliss e/ou de um pente de acabamento ou uma lâmina.



LIMPEZA

Para uma limpeza eficaz do aparelho

- 1 Verifique que o aparelho está ligado e prima o botão de Limpeza . O aparelho inicia o ciclo de limpeza:
 - ▶ O símbolo Limpeza acende-se no ecrã LED.
 - ▶ A cabeça do aparelho efetua 3 movimentos de vaivém para permitir evacuar mais facilmente os pelos.
- 2 Sacuda delicadamente o aparelho sobre o lavatório, a fim de eliminar o máximo de pelos e resíduos.
- 3 Pode ligar o aparelho com o botão para aumentar a eficácia da limpeza em água corrente.
- 4 Passe a cabeça do aparelho por água corrente, com a cabeça para baixo e para cima de forma alternada, e o aparelho sempre ligado, para eliminar eficazmente os pelos restantes. Passe com o jato da torneira em todas as fendas e cada um dos 3 orifícios da cabeça.

N.B.

- Para prolongar a limpeza do aparelho em água corrente, depois de terminado o ciclo de limpeza, pode premir duas vezes o botão de Limpeza para reiniciar o ciclo de limpeza.
- Caso pretenda interromper o ciclo de limpeza, prima uma vez o botão de Limpeza para voltar diretamente à última altura de corte selecionada. Volte a encaixar a cabeça para reutilizar o aparelho.
- Recomenda-se que a limpeza do aparelho seja efetuada após cada utilização e antes de guardar o aparelho.
- Se o ecrã LED apresentar o símbolo de Limpeza ao premir o botão , isto significa que o aparelho não foi limpo após 15 minutos de utilização acumulados. Prima o botão de Limpeza e proceda à limpeza do aparelho conforme acima descrito.
- Após a limpeza, recomendamos que prima o botão de Paragem (ver capítulo relativo à arrumação) para arrumar o aparelho.
- Recomenda-se que coloque algumas gotas do óleo fornecido sobre as lâminas após a utilização para manter o aparelho em condições de funcionamento ideais.



ARRUMAÇÃO

- 1 Verifique que o aparelho está ligado e prima o botão de Paragem .
 - ▶ O símbolo de Paragem acende-se no ecrã LED.
 - ▶ A cabeça do aparelho desancaixa-se e volta a descer com os pentes para a posição de Paragem, posição ideal para proteger as lâminas e os pentes do aparelho antes de este ser arrumado.

N.B.

• Se a limpeza do aparelho não tiver sido efetuada antes de o botão Paragem **P** ter sido premido, o símbolo de Limpeza **L** pisca, lembrando a necessidade de proceder à limpeza do aparelho antes de o arrumar.

② Depois, coloque o aparelho ainda húmido na sua base.

FUNÇÃO DE MEMÓRIA

O aparelho inclui uma função que memoriza a última altura de corte selecionada.

Quando o aparelho voltar a ser ligado, os pentes posicionam-se automaticamente na altura de corte selecionada na última utilização.



BLOQUEIO

O aparelho inclui uma função de Bloqueio que impede de ligar o aparelho e ativar os botões de forma acidental, nas suas deslocações, por exemplo.

① Para ativar a função de Bloqueio

Prima o botão de Paragem **P** e mantenha-o premido até que o símbolo de Bloqueio **L** comece a piscar.

➤ A função de Bloqueio está ativada.

N.B.: A operação pode demorar alguns segundos

➤ O símbolo de Paragem **P** cende-se.

➤ Os 3 pentes levantam-se progressivamente

➤ A cabeça do aparelho desencaixa-se e volta a descer com os pentes.

➤ O símbolo de Bloqueio **L** pisca e o ecrã LED apaga-se.

② Para desativar a função de Bloqueio.

Prima o botão de Paragem **P** e mantenha-o premido até que o ecrã apresente uma contagem decrescente de 3 a 1, o símbolo de Bloqueio **L** pisque e sejam indicados a altura de corte e o tempo de utilização restante.

➤ A função de Bloqueio está agora desativada. Pode utilizar novamente o aparelho.

N.B.

• A função de Bloqueio é automaticamente desativada quando o aparelho é colocado na sua base.

• O desbloqueio pode igualmente ser efetuado com recurso ao botão **L**.

SUBSTITUIÇÃO DAS CABEÇAS DE CORTE

Para preservar o bom desempenho do seu produto, recomendamos que substitua anualmente as cabeças de corte.

Um conjunto composto por três cabeças de corte e pelas ferramentas necessárias pode ser obtido no comércio ou no serviço de apoio ao consumidor da Babyliss, sob a referência SH050E.

RESOLUÇÃO DE PROBLEMAS

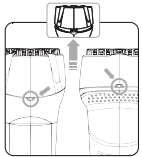
Problema identificado	Causa possível	Solução
O ecrã LED indica «H» ou «O»	O adaptador utilizado não é adequado para carregar o aparelho.	Certifique-se de que está a utilizar o adaptador fornecido com o aparelho para carregar o aparelho.
O ecrã LED indica «ER».	Ocorreu um problema durante o carregamento do aparelho.	Retire o aparelho da base durante uma hora. Se o problema persistir, contacte o serviço de pós-venda da Babyliss.
O ecrã LED indica o símbolo de Limpeza L a piscar quando prime o botão L .	O aparelho não foi limpo após 15 minutos de utilização acumulados.	Prima o botão de Limpeza L e proceda à limpeza do aparelho conforme descrito no capítulo de limpeza.
A cabeça do aparelho não se desencaixa após ter premido o botão de Limpeza L ou o botão de Paragem P .	O mecanismo automático de elevação da cabeça do aparelho ativado pelo botão de Limpeza L ou o botão de Paragem P está bloqueado por causa de pelos ou impurezas.	Podem levantar manualmente a cabeça do aparelho, ao pressionar com 2 dedos em simultâneo, cada uma das ranhuras situadas na parte da frente e de trás do aparelho. 
A cabeça do aparelho engue-se durante a utilização e o motor para.	O botão de Limpeza L ou de Paragem P foi premido involuntariamente durante a utilização.	Volte a premir o botão de Limpeza L ou de Paragem P para o aparelho voltar à posição pretendida. N.B.: se a cabeça do aparelho se tiver desencaixado, voltar a encaixá-la.

DANSK

LÆS DISSE SIKKERHEDSFORSKRIFTER OPMÆRKSOMT, FØR APPARATET BRUGES!

SIKKERHEDSANVISNINGER



• **BEMÆRK:** Poserne af polyethylen, der indeholder produktet eller dets emballage, kan være farlige. Opbevar venligst poserne uden for babyers og børns rækkevidde. Anvend dem ikke i vugger, børnesenge, klapvogne eller kravlegårde. Den fine film kan klæbe fast til næsen eller munden og forhindre vejtrækning. Denne pose er ikke et legetøj.



• Er egnet til anvendelse i badekar eller under bruseren.
• **ADVARSEL:** Fjern strømkablet inden rengøring af ladesoklen.

• Hvis apparatet anvendes i et badeværelse, skal ladesoklen og/eller adapteren til apparatet holdes væk fra steder med vand, således at de ikke kan falde ned i vandet. For at sikre ekstra beskyttelse anbefales installation af en fejlstrømsafbryder (RCD) i det elektriske kredsløb, der forsyner badeværelset, med en mærkestrøm på ikke over 30 mA. Spørg din el-installatør om til råds.

• Brug kun den medfølgende adapter til brug eller opladning af apparatet.

• Hvis adapteren eller ledningen er beskadiget, skal den udskiftes af fabrikanten, dennes eftersalgstjeneste eller personer med lignende kvalifikationer, for at undgå fare.

• Anvend ikke apparatet, hvis det været tabt, eller hvis det bærer synlige spor efter skader.

- Efterlad ikke apparatet uden opsyn, når det er tilsluttet eller tændt.
- Anvend kun tilbehør anbefalet af BaByliss.
- Tag altid stikket ud af kontakten efter brug, bortset fra ved opladning.
- Apparatet kan anvendes af børn fra 8 år og opefter og af personer med nedsatte fysiske, sensoriske eller mentale egenskaber, eller af personer, der mangler erfaring og viden, hvis de overvåges eller er blevet vejledt i apparatets anvendelse forinden, og hvis de forstår de forbudne risici. Børn må ikke lege med apparatet. Børn må ikke rengøre og vedligeholde apparatet uden opsyn.
- For ikke at beskadige ledningen må den ikke rulles om apparatet, og sørg for at opbevare den, så den ikke rives eller bøjes.

UDSLIDT ELEKTRONISK OG ELEKTRISK UDSTYR

I alles interesse og for at deltage aktivt i et fælles tiltag for at beskytte miljøet:



- Smid ikke produkterne ud sammen med husholdningsaffald.
- Anvend de indsamlings- og genbrugssystemer, der findes i dit land.

Visse materialer vil således kunne genanvendes eller genvindes.

GENANVENDELSE AF GENOPLADELIGE BATTERIER OG ANDRE BATTERIER

Sørg inden bortskaffelse af apparatet for at fjerne batterier og indlever dem på et dertil beregnet sted.

Kontrollér forinden, at batterierne er helt afladede.

Kontakt venligst BaByliss for yderligere oplysninger fjernelse af batterierne.







<http://www.babyliss.com>

DESIGNERSKÆG

Vedligeholdelse af halvlangt til kort skæg

Læs først sikkerhedsanvisningerne.

APPARATETS EGENSKABER

- Roterende hoved med tre skær til en god klipning, selv på de mest utilgængelige steder i ansigtet og på halsen. **(1)**
 - fast skær: titanbelægning
 - bevægeligt skær: rustfrit stål
- Integreerede cirkelformede kamme **(2)** til at skabe forskellige skægtyper med 50 højder:
 - fra 0,4 mm til 10 mm med trin på 0,2 mm
 - fra 10 til 12 mm med trin på 1 mm
- + og - knapper: yderst præcis motoriseret indstilling af klippehøjde **(3)**.
- Knap : tænd-/slukfunktioner **(4)**.
- Knap til rengøring : til grundig rengøring af apparatet **(5)**.
- Knap til Parkering  **(6)**:
 - til optimal opbevaring af apparatet efter anvendelse.
 - til låsning af apparatet 
- LED-skærm:
 - med visning af klippehøjde **(7)**
 - med visning af resterende anvendelsestid **(8)**
 - med visning af ursignal for opladning  **(9)**
 - med visning af signal for rengøring  **(10)**
 - med visning af signal for parkering  **(11)**
- Genopladelig – ledningsfri anvendelse.
- Hurtigt ladesystem:
 - en opladning på 90 minutter= 40 minutters anvendelse
 - en opladning på 5 minutter= 3 minutters anvendelse
- Anvendelse under bruseren.
- Hukommelsesfunktion: lagring af den sidst valgte klippehøjde.
- Tilbehør: adapter, lade- og opbevaringssokkel, en flaske olie, rensbørste.

OPLADNING AF APPARATET

- 1 Tilslut ladesoklen
- 2 Sæt det slukkede apparat i ladesoklen.

► LED-skærmen tændes og viser en omtrentlig vurdering af den resterende anvendelsestid. Visning af den resterende anvendelsestid blinker, indtil den maksimale kapacitet på 40 minutter nås.

NB:

- Apparatet skal inden den første anvendelse oplades i 3 timer. Varigheden af de efterfølgende fulde opladninger er 90 minutter.
- Når apparatet er fuldt opladet, kan det anvendes i ca. 40 minutter. En hurtig





ledning på 5 minutter betyder, at apparatet kan anvendes i ca. 3 minutter.

- Når der på skærmen vises en resterende anvendelsestid på 5 min («05»), skifter symbolet for ur  fra orange til rødt og visningen af den resterende anvendelsestid blinker for at angive, at det er nødvendigt at oplade apparatet (ved at sætte det i ladesoklen).



ANVENDELSE

Tænd for apparatet.

- 1 Sørg for, at apparatets hoved er korrekt fastklipset, for det anvendes.
- 2 Tryk én gang på knappen 
 - Klippehøjden og en omtrentlig resterende anvendelsestid vises.
- 3 Vælg den ønskede klippehøjde ved hjælp af knapperne + og -.
- 4 Tryk igen på knappen 
 - Motoren kører. Du kan anvende apparatet.
- 5 Apparatet slukkes ved at holde knappen  trykket ned i ca. 2 sekunder. Klippehøjden gemmes til næste anvendelse. Tryk to gange på knappen  for igen at starte apparatet.

NB:

- LED-skærmen slukkes automatisk efter 60 sekunder, hvis den ikke berøres.
- Det er muligt at sætte apparatet i standby-funktion ved blot at trykke på knappen .



Råd til brugeren:

- Apparatet kan bekvemt anvendes i flere retninger. Du kan foretage cirkelbevægelser eller frem- og tilbagegående bevægelser med apparatet i ansigtet og på halsen. Du skal måske bruge lidt tid på at lære apparatet at kende. Men du vil hurtigt lære at bruge det på en rar og intuitiv måde.
- Hvis du ønsker at gå fra et halvlångt skæg (+/- 15 mm langt) til et 3-dages skæg (med en længde på ca. 1 mm), anbefales det, at du klipper det over flere trin. For eksempel: først at reducere et skæg på 10 mm i højden til et skæg på 1 mm i højden klippes der i første omgang til 6 mm i højden. Når det første trin er afsluttet, klippes der igen til 1 mm.
- Det skæg, der er længere end 20, anbefales det, at du forklipper det til en længde på ca. 15 mm, inden du anvender apparatet.
- For tilpasning af overskæg eller foretrukket skæg skal du spænde huden ud og kun anvende ét roterende skær for større præcision.
- For tegning af præcise konturer anbefales det at anvende en skægtrimmer fra BaByliss og/eller en finish-trimmer og/eller en barbarmaskine.







RENGØRING

For en effektiv rengøring af apparatet

- 1 Tjek, at apparatet er tændt og tryk på knappen for rengøring 
Apparatet skifter til rengøringscyklusen:
 - Symbolet for rengøring  vises på LED-skærmen.
 - Apparatets hoved foretager 3 frem- og tilbagegående bevægelser, så hårene lettere kan fjernes.

- 2 Ryst blidt apparatet for eksempel over håndvasken for at fjerne så mange hår og rester som muligt.
- 3 Du kan nu tænde for apparatet ved hjælp af knappen  for at øge rengøringseffektiviteten under rindende vand.
- 4 For apparatets hoved ind under rindende vand skiftevis med hovedet oppe og nede, mens der er tændt for apparatet, for effektivt at fjerne de resterende hår. Lad vandstrålen trænge ind i samtlige mellemrum og i hver af de 3 åbninger i hovedet.

NB:

- For at forlænge rengøringen af apparatet under rindende vand, når rengøringscyklusen er afsluttet, kan du igen trykke på knappen for rengøring  for at genstarte rengøringscyklusen.
- Hvis du ønsker at afbryde rengøringscyklusen, trykker du én gang på knappen for rengøring  for at vende direkte tilbage til den sidst valgte klippehøjde. Klips hovedet på apparatet igen.
- Det anbefales, at apparatet rengøres efter hver anvendelse og inden det lægges væk.
- Hvis symbolet for rengøring  vises på LED-skærmen, når du trykker på knappen , betyder dette, at apparatet ikke har været rengjort, efter at det samlet har været anvendt i 15 minutter. Tryk på knappen for rengøring  og rengør apparatet som beskrevet i rengøringskapitlet.
- Der skal efter rengøringen trykkes på knappen for parkering **P** (se kapitlet om opbevaring) for igen at kunne anvende apparatet.
- Det anbefales kraftigt, at der lægges nogle dråber olie på skærene efter anvendelse for at holde apparatet i en optimal funktionsstand.



OPBEVARING

- 1 Tjek, at apparatet er tændt og tryk på knappen for parkering **P**.
 - Symbolet for parkering **P** vises på LED-skærmen.
 - Apparatets hoved klippes af og trækker sig tilbage samtidigt med, at kammene føres med, for at gå i positionen for parkering, dvs. en ideel position for apparatets skær og kamme, inden apparatet lægges væk.
- N.B.
- Hvis apparatet ikke er rengjort, kan der trykkes på for parkering **P**, blinker symbolet for rengøring , for at minde dig om at rengøre apparatet, inden du lægger det væk.
- 2 Sæt herefter det stadig fugtige apparat i soklen.

HUKOMMELSESFUNKTION

Apparatet har en hukommelsesfunktion, der registrerer den sidst valgte klippehøjde. Når der tændes for apparatet, flytter kammene sig automatisk til den valgte klippehøjde ved sidste anvendelse.



LÅSNING

Apparatet har en låsefunktion, der forhindrer, at apparatet kan tændes og knapperne utilsigtet aktiveres, f.eks. når du bevæger dig.

1 Aktivering af låsning

Tryk på og hold knappen for parkering **P** trykket ned, indtil symbolet for lås **A** blinker.

➤ *Funktionen Låsning er aktiveret.*

NB: Det kan tage ca. ti sekunder

➤ *Symbolet for parkering **P** tændes*

➤ *De 3 kamme løfter sig gradvist*

➤ *Apparatets hoved klippes af og sænkes, mens kammene trækkes med*

➤ *Symbolet for lås **A** blinker og LED-skærmen slukkes.*

2 Deaktivering af låsning

Tryk på og hold knappen for parkering **P** nede, indtil skærmen viser en nedtælling fra 3 til 1.

Symbolet for lås **A** blinker og klippehøjde samt resterende anvendelsestid vises.

➤ *Funktionen Låsning er nu deaktiveret. Du kan igen anvende apparatet.*

NB:

• Låsningen deaktiveres automatisk, når apparatet sættes i soklen.

• Oplåsning kan også ske via knappen **O**.

UDSKIFTNING AF KLIPPEHOVEDER

For at bevare produktets ydeevne anbefaler vi at klippehovederne udskiftes årligt.

Et kit med tre klippehoveder og det nødvendige udstyr findes i handlen eller hos BaByliss' brugerservice under referencen BaByliss SH050E.

REPARATION

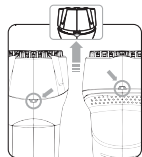
Konstateret problem	Mulig årsag	Løsning
Der vises «HI» eller «LO» på LED-skærmen.	Den anvendte adapter er ikke egnet til opladning af apparatet.	Tjek, at du anvender den adapter, der fulgte med apparatet, til opladning.
Der vises «ER» på LED-skærmen.	Der var en dysfunktion under opladning af apparatet.	Fjern apparatet fra soklen i en time. Hvis problemet ikke er forsvundet, kontaktes serviceafdelingen hos BaByliss.
Det blinkende symbol for rengøring T vises på LED-skærmen, når du trykker på knappen O .	Apparatet har ikke været rengjort efter 15 minutters anvendelse i alt.	Tryk på knappen for rengøring A og rengør apparatet som beskrevet i rengøringskapitlet.
Apparatets hoved klippes ikke af, efter at der er trykket på knappen for rengøring A eller på knappen for parkering P	Den automatiske hævemekanisme til apparats hoved, der er aktiveret med knappen for rengøring A eller knappen for parkering P er blokeret af hår og urenheder.	Du kan løfte hovedet manuelt ved at trykke samtidigt med 2 fingre i hvert af indsnittene foran og bag på apparatet. 
Apparatets hoved hæves under anvendelse og motoren standser.	Knappen for rengøring A eller parkering P er utilsigtet trykket ind under anvendelse.	Tryk derefter på knappen for rengøring A og for apparatets hoved ind under rindende vand, som anført i rengøringskapitlet, eller på knappen for parkering P for en optimal bevaring af dit apparat. Tryk igen på knappen for rengøring A eller parkering P , så apparatet genstarter i den ønskede position. NB: Hvis apparatets hoved er klippet af, klippes det på igen.

SVENSKA

LÄS SÄKERHETSFÖRESKRIFTERNA NOGA INNAN DU ANVÄNDER APPARATEN!

SÄKERHETSFÖRESKRIFTER



• Observera: de polyetenpåsar som produkten levereras i eller dess emballage kan vara farliga. Håll påsarna utom räckhåll för barn. Får ej användas i vagnar, barnsängar, sittvagnar eller lekhagar. Den tunna filmen kan fastna vid näsa och mun och försvåra andningen. Påsarna är inga leksaker.



• Lämpar sig för att användas i badkar eller dusch.

- **VIKTIGT:** ta bort nätsladden innan du rengör laddningsstället.
- Om apparaten används i ett badrum måste dess laddningställ och/eller adapter hållas på säkert avstånd från vattenkällor så att den inte faller i vattnet. För att ge ytterligare skydd rekommenderas att alla kretsar som matar badrummet skyddas av en jordfelsbrytare vars märkutlösningström inte överstiger 30mA. Fråga din installatör om råd.
- Använd endast den medföljande adaptern när du använder eller laddar apparaten.
- Om adaptern eller nätsladden är skadad måste den för att undvika fara bytas ut av tillverkaren, dess servicerepresentant eller motsvarande behörig person.
- Använd inte apparaten om den har fallit i golv eller om den bär

spår av skador.

- Lämnar inte apparaten utan uppsikt med kontakten i eller om den är påslagen.
- Använd inte andra tillbehör än de som rekommenderas av BaByliss.
- Koppla ur apparatens nätsladd efter varje användning utom vid laddning.
- Denna apparat kan användas av barn i åldern 8 år och äldre samt av personer med nedsatt fysisk, sensorisk eller psykisk förmåga eller av personer som saknar erfarenhet och kunskap, om detta sker under övervakning eller efter att instruktioner har getts gällande säker användning av apparaten och personen förstår vilka risker detta kan innebära. Låt inte barn leka med apparaten. Rengöring och underhåll av apparaten får inte utföras av barn utan övervakning.
- Undvik att skada sladden genom att inte linda den runt apparaten och förvara sladden utan att den vrids eller böjs.

UTTJÄNTA ELEKTRISKA APPARATER

I allmänhetens intresse och i syfte att delta aktivt i våra gemensamma ansträngningar att skydda miljön ber vi dig att



- Kasta inte produkten i hushållssoptorna.
- Använd de återvinnings- och insamlingsystem som finns i ditt land.

Vissa material kan på så vis återvinnas eller uppgraderas.

ÅTERVINNING AV LADDNINGSBARA OCH ANDRA BATTERIER

Ta ut laddningsbara och andra batterier ur apparaten och släng dem i en särskilt avsedd behållare innan du slänger apparaten.

Kontrollera först att de är helt urladdade.

Kontakta BaByliss för information om hur du tar ur batterier.







<http://www.babyliss.com>

SKÄGGDESIGNER

Putsa halvlångt till långt skägg

Läs noga igenom säkerhetsanvisningarna före användning.

APPARATENS EGENSKAPER

- Roterande huvud med tre knivar som klipper skarpt och rent, även på de mest svåråtkomliga ställena i ansiktet och på nacken (1).
 - fast kniv: ytbehandling av titan
 - rörlig kniv: rostfritt stål
- Inbyggda runda kammar (2) för att skapa olika slags skägg med 50 längder:
 - 0,4–10 mm i steg om 0,2 mm
 - 10–12 mm i steg om 1 mm
- Knapparna + och -: extremt exakt motordriven inställning av klipplängden (3).
- Knappen : funktioner för på/av (4).
- Knappen Rengöring : för en grundlig rengöring av apparaten (5).
- Knappen Parkering  (6):
 - för optimal förvaring av apparaten efter användning
 - för att låsa apparaten 
- LED-skärm:
 - för att visa klipplängden (7)
 - för att visa hur lång användningstid som återstår (8)
 - för att visa Chrono-symbolen och påminna om laddning  (9)
 - för att visa symbolen Rengöring  (10)
 - för att visa symbolen Parkering  (11)
- Laddningsbar – sladdlös användning.
- Snabbladdningssystem:
 - en laddning på 90 minuter = 40 minuters användning
 - en snabbladdning på fem minuter = tre minuters användning.
- Kan användas i duschen.
- Minnesfunktion: den senast använda klipplängden sparas i minnet.
- Tillbehör: adapter, laddnings- och förvaringsställ, flaska med olja, rengöringsborste.

LADDA APPARATEN

- 1 Anslut laddningsstället
- 2 Stäng av apparaten och ställ den i laddningsstället.

► LED-skärmen tänds och visar efter en liten stund ungefärlig återstående användningstid. Visningen av återstående användningstid blinkar tills maxkapaciteten på 40 minuter har uppnåtts.

OBS!

- Ladda apparaten i 3 timmar före första användningen. Efterföljande fullständiga laddningar bör pågå i 90 minuter.
- När apparaten är fulladdad kan den användas i 40 minuter. Med en snabbladdning





på fem minuter kan du använda apparaten i ca tre minuter.

- När skärmen visar att mindre än fem minuters användningstid återstår (05) blir Chrono-symbolen  röd i stället för orange och återstående användningstid blinkar, vilket betyder att apparaten behöver laddas (genom att ställas i laddningsstället).



ANVÄNDNING

Gör så här för att starta apparaten:

- 1 Kontrollera att apparatens huvud har clipsat fast ordentligt innan du använder den.
- 2 Tryck först en gång på knappen .
 - ▶ *Klipplängd och ungefärlig återstående användningstid visas.*
- 3 Välj önskad klippplängd med knapparna + och –
- 4 Tryck en andra gång på knappen .
 - ▶ *Motorn startar. Du kan nu börja använda apparaten.*
- 5 Stäng av apparaten genom att hålla knappen  intryckt i ca två sekunder. Klippplängden sparas till nästa användningstillfälle. Tryck två gånger på knappen  för att åter starta apparaten.

OBS!

- LED-skärmen slöcknar automatiskt om apparaten inte används under 60 sekunder.
- En enstaka tryckning på knappen  försätter apparaten i vänteläge.

Råd för användning:

- För din komfort kan apparaten användas i många riktningar. Du kan göra cirkelrörelser med apparaten eller föra den fram och tillbaka i ansiktet och på halsen. Troligen tar det en stund att bli bekant med apparaten. Men snart använder man den på ett bekvämt och intuitivt sätt.
- Vi rekommenderar att man klipper i flera steg om man vill gå från ett halvlångt skägg (+/- 15 mm långt) till ett tredagarsskägg (ungefär 1 mm långt). Om man till exempel vill gå från ett 10 mm långt skägg till ett 1 mm långt, klipper man först ned det till 6 mm. När man sedan är klar med den första klippningen, gör man en andra på 1 mm.
- För skägg som är mer än 20 mm långa är det bäst att göra en första klippning med ungefär 15 mm längd, innan man använder apparaten.
- Var noga med att sträcka ut huden på aktuellt ställe och att bara använda en roterande kniv om du vill göra en noggrann putsning av mustascher eller polisonger.
- Vill man göra skarpa och exakta konturer rekommenderar vi att man använder en BaByliss skäggrimmer och/eller en precisionstrimmer och/eller en rakapparat.



RENGÖRING







Gör så här för att effektivt rengöra apparaten

- 1 Kontrollera att apparaten är påslagen och tryck på knappen Rengöring . Apparaten startar en rengöringscykel:

- ▶ *Symbolen Rengöring  visas på LED-skärmen.*
- ▶ *Apparatens huvud flyttar sig fram och tillbaka tre gånger för att hårstråna lättare ska lossna.*



- 2 Skaka apparaten försiktigt över tvättstället för att få ut så mycket hårstrån och skräp som möjligt.
- 3 För effektivare rengöring kan man starta apparaten under rinnande vatten med hjälp av knappen .
- 4 Avlägsna effektivt kvarvarande hårstrån genom att skölja apparaten under rinnande vatten med huvudet omväxlande uppåt och nedåt, fortfarande med apparaten igång. Låt vattenstrålen passera i alla skrymslen och i huvudets tre öppningar.

OBS!



- Tryck två gånger på knappen Rengöring  för att starta en ny rengöringscykel när den första är klar, för att rengöra apparaten längre under rinnande vatten.
- Tryck en gång på knappen Rengöring  för att avbryta rengöringscykeln och gå direkt tillbaka till senast valda klippplängd. Clipsa på huvudet igen för att åter använda apparaten.
- Vi rekommenderar att man rengör apparaten efter varje användning och innan man ställer undan den.
- Om symbolen Rengöring  visas på LED-skärmen när man trycker på knappen , betyder det att apparaten inte har gjorts ren på 15 minuters samlad användningstid. Tryck på knappen Rengöring  och rengör apparaten enligt anvisningarna ovan.
- Efter rengöring rekommenderar vi att man trycker på knappen Parkering  (se kapitlet om förvaring) innan man ställer undan apparaten.
- För att hålla maskinen i optimalt skick rekommenderar vi starkt att man applicerar några droppar olja på knivbladen efter användning.



FÖRVARING

- 1 Kontrollera att apparaten är påslagen och tryck på knappen Parkering .
 - ▶ *Symbolen Parkering  visas på LED-skärmen.*
 - ▶ *Apparatens huvud lösgörs, rör sig nedåt och för med sig kammarna för att ställa sig i parkeringsläget. Det är det idealiska läget för att skydda apparatens knivblad och kammar innan man ställer undan den.*

OBS!

- Har apparaten inte rengjorts innan man trycker på knappen Parkering  blinkar symbolen Rengöring  för att påminna om att apparaten bör rengöras innan den ställs undan.
- 2 Placera sedan den ännu fuktiga apparaten i sitt ställ.

MINNESFUNKTION

Apparaten har en minnesfunktion som sparar den senast valda klipplängden. Nästa gång apparaten startas går kammarna automatiskt tillbaka till den klipplängd som valdes den senaste gången apparaten användes.



LÅSFUNKTION

Apparaten har en låsfunktion som förhindrar att den startas och att knapparna aktiveras av misstag, till exempel under förflyttning.

1 Slå på låsfunktionen.

Tryck på knappen Parkering **P** och håll den intryckt tills symbolen Lås **L** blinkar.

➤ *Låsfunktionen har aktiverats.*

OBS! Åtgärden kan ta ett tiotal sekunder.

➤ *Symbolen Parkering **P** visas*

➤ *De tre kammarna höjs lite i taget*

➤ *Apparatens huvud lösgörs, rör sig nedåt och för med sig kammarna*

➤ *Symbolen Lås **L** blinkar och LED-skärmen slöcknar.*

2 Stänga av låsfunktionen

Tryck på knappen Parkering **P** och håll den intryckt tills en nedräkning från 3 till 1 visas på skärmen, symbolen Lås **L** blinkar och klipplängd och återstående användningstid visas.

➤ *Låsfunktionen är nu frånslagen. Apparaten kan åter användas.*

OBS!

• Låsfunktionen slås automatiskt ifrån när apparaten sätts i sitt ställ.

• Man kan också låsa upp med hjälp av knappen **U**.

BYTE AV KLIPPHUVUD

För att bevara produktens prestanda rekommenderar vi att man byter klipp huvuden varje år. En sats bestående av tre klipp huvuden och verktyg som behövs finns i handeln och hos BaByliss kundtjänst, med referens BaByliss SH050E.

FEL

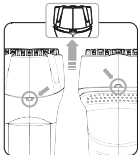
Upptäckt fel	Möjlig orsak	Lösning
LED-skärmen visar HI eller LO	Adaptorn som används är inte anpassad för att ladda apparaten.	Kontrollera att du laddar apparaten med hjälp av den medföljande adaptorn.
LED-skärmen visar "ER".	Ett fel inträffade när apparaten laddades.	Ta bort apparaten ur sockeln i en timme. Kontakta BaByliss garantiservice om problemet kvarstår.
LED-skärmen visar en blinkande symbol för Rengöring M när man trycker på knappen U .	Apparaten har använts i sammanlagt 15 minuter utan att ha gjorts ren.	Tryck på knappen Rengöring M och rengör apparaten enligt anvisningarna i avsnittet om rengöring.
Apparatens huvud lösgörs inte när man trycker på knappen Rengöring M eller på knappen Parkering P	Den automatiska mekanism för att lyfta upp apparatens huvud som slås på när man trycker på knappen Rengöring M eller på knappen Parkering P är blockerad på grund av hårstrån eller smuts.	Du kan lyfta på huvudet manuellt genom att trycka på de fästen som finns på apparatens fram- och baksida med fingrarna. 
Apparatens huvud lyfts upp under användning och motorn stannar.	Knappen Rengöring M eller Parkering P har av misstag tryckts in under användning.	Tryck på knappen Rengöring M eller Parkering P igen för att apparaten ska återgå till önskat läge. OBS! Clipsa fast apparatens huvud igen om det har lösgjorts.

NORSK

LES NØYE GJENNOM FØLGENDE SIKKERHETSINSTRUKSJONER FØR DU BRUKER APPARATET!

SIKKERHETSINSTRUKSJONER



• OBS! Polytenposene som inneholder produktet eller dets emballasje kan være farlige. Posene må oppbevares utilgjengelig for barn og spedbarn. Må ikke brukes i vugger, barnesenger, vogner eller lekegrinder. Den tynne filmen kan festes over nese og munn og hindre åndedrett. En pose er ikke en leke.



• Egnet for bruk i badekar og dusj.

- ADVARSEL: ta ut strømledningen før du rengjør ladeenheten.
- Hvis apparatet brukes på badet må ladeenhet og/eller adapter holdes på sikker avstand fra vann og må det ikke falle i vannet.+++ For å sikre sig en fullstendig beskyttelse, anbefales det at strømkretsen som forsyner badet har en jordfeilbryter (RCD) med nåværende nominell utløselstrøm som ikke overstiger en differensiell på 30mA. Snakk med en autorisert elektriker om du trenger råd.
- Bruk bare medfølgende strømadapter når du bruker eller lader apparatet.
- Derson adapteren eller kableen er skadet må de erstattes av fabrikanten, dens kundeservice eller av personer med lignende kvalifikasjoner for å unngå fare.
- Ikke bruk apparatet hvis det har falt i gulvet eller hvis det bærer preg

av å være skadet.

- Ikke la apparatet være uten tilsyn med kontakten i vegguttaket, eller hvis den er slått på.
- Bruk kun tilbehør som er anbefalt av BaByliss.
- Trekk ut strømledningen etter hver bruk, unntatt når du lader.
- Dette apparatet kan brukes av barn over åtte år og mennesker med reduserte fysiske, sensoriske eller mentale evner, eller mangel på erfaring og kunnskaper, dersom de er under tilsyn eller har fått instruksjon om bruken av apparatet på en sikker måte, og dersom de forstår risikoen forbundet med bruken. Barn må ikke leke med apparatet. Rengjøring og vedlikehold av apparatet må ikke gjøres av barn uten tilsyn.
- Unngå skade på ledningen ved å ikke vikle den rundt apparatet og oppbevar ledningen uten at den er vridd eller bøyd.

ELEKTRISK UTSTYR PÅ SLUTTEN AV LEVETIDEN

I alles interesse og for å kunne delta aktivt i vår felles innsats for å beskytte miljøet, ber vi deg:



• Ikke kast produktene dine sammen med husholdningsavfallet.

■ • Bruk gjenvinnings- og innsamlingsordninger i ditt land.

Enkelte materialer kan dermed gjenbrukes eller gjenvinnes.

RESIRKULERING AV OPPLADBARE BATTERIER OG AKKUMULATORER

Før apparatet avfallsbehandles, må batterier og akkumulatører fjernes

og plasseres et sted som er beregnet til dette formålet.
Kontroller først at batteriene og akkumulatorene er helt utladet.
For alle opplysninger som gjelder fjerning av batterier og akkumulatører, ta kontakt med BaByliss.







<http://www.babyliss.com>

SKJEGGDESIGNER

Trim halvlangt til langt skjegg

Les sikkerhetsinstruksene før du bruker apparatet.

APPARATETS EGENSKAPER

- Roterende hode med tre kniver som kutter skarpt og rent, selv på de mest utligjengelige steder i ansiktet og halsen (1).
 - fast kniv: overflatebeleggning av titan
 - bevegelig kniv: rustfritt stål
- Innebygde runde kammer (2) for ulike typer skjegg med 50 lengder:
 - fra 0,4–10 mm i trinn på 0,2 mm
 - fra 10–12 mm i trinn på 1 mm
- Knappene + og -: ultrapresis motorisert justering av klippelengde (3).
- Knappen : funksjoner for på/av (4).
- Knappen Rengjøring : for en grundig rengjøring av apparatet (5).
- Knappen Parkering  (6):
 - for optimal oppbevaring av apparatet etter bruk
 - for å låse apparatet 
- LED-skjerm:
 - Viser klippelengden (7)
 - Viser hvor lang brukstid som gjenstår (8)
 - Viser Chrono-symbolet og påminning og lading  (9)
 - Viser symbolet Rengjøring  (10)
 - Viser symbolet Parkering  (11)
- Oppladbar - trådløs bruk.
- System for hurtiglading:
 - Lading på 90 minutter = 40 minutters bruk
 - En hurtiglading på fem minutter = tre minutters bruk
- Kan brukes i dusjen.
- Minnefunksjon: Sist brukte klippelengde lagres i minnet.
- Tilbehør: Adapter, lade- og oppbevaringsbase, flaske med olje, rensbørste.

OPPLADNING AF APPARATET

- 1 Koble til ladebasen
- 2 Slå av apparatet og sett det i ladeenheten.

► LED-skjermen blir opplyst og viser etter en liten stund omtrent gjenværende brukstid. Visning av gjenværende tid blinker inntil maksimum kapasitet på 40 minutter er nådd.

OBS!

- Før førstegangs bruk, må apparatet lades i 3 timer. Ladevarighet etter dette er 90 minutter.
- Apparatet kan brukes i 40 minutter når det er fulladet Ved hurtiglading på fem





minutter kan apparatet brukes i ca. tre minutter.

- Når skjermen viser at mindre enn fem minutters bruk gjenstår ("05"), blir Chrono-symbolet  rødt isteden for oransje, og gjenstående tid blinker, hvilket betyr at apparatet må lades (ved å settes på ladeenheten).



BRUK

Slik gjør du for å starte apparatet:

- 1 Kontroller at apparatets hode er klipset fast korrekt før du bruker det.
- 2 Trykk først én gang på knappen .
 - Klippelengde og omtrent gjenstående brukstid vises.
- 3 Velg ønsket klippelengde med hjelp av knappene + og –.
- 4 Trykk én gang til på knappen .
 - Motoren starter. Nå kan du bruke apparatet.
- 5 Slå av apparatet ved å holde knappen  inne i ca. to sekunder. Klippelengden lagres til neste gangs bruk. Trykk to ganger på knappen  for å starte apparatet igjen.

OBS!

- LED-skjermen slukner automatisk om apparatet ikke brukes i løpet av 60 sekunder.
- Ett enkelt trykk på knappen  fortsetter apparatet i ventemodus.

Tips til bruk:

- For din komfort, kan apparatet brukes i flere retninger. Du kan foreta sirkulære bevegelser med apparatet eller føre det frem og tilbake i ansiktet og halsen. Sannsynligvis tar det en stund å bli kjent med apparatet. Men snart bruker du det på en praktisk og intuitiv måte.
- Vi anbefaler at det klippes i flere trinn om man vil gå fra halvlangt skjegg (+/- 15 mm langt) til tredagersskjegg (omtrent 1 mm langt). Hvis man for eksempel vil gå fra 10 mm langt skjegg til skjegg som er 1 mm, klipper man først ned til 6 mm. Etter første klipping tar man neste på 1 mm.
- For skjegg som er mer enn 20 mm langt anbefales å først klippe det ned til 15 mm lengde før man bruker apparatet.
- Vær nøye med å strekke ut huden på aktuelle steder og bruk kun roterende kniv om du vil lage en nøye finpuss av bart eller kinnskjegg.
- Dersom du vil lage skarpe og presise konturer anbefaler vi at du bruker en BaByliss skjeggtrimmer og/eller en presisjonstrimmer og/eller en barbermaskin.





RENGJØRING

Slik rengjør du apparatet effektivt







- 1 Kontroller at apparatet er på og trykk på knappen Rengjøring .

Apparatet starter en rengjøringscyklus:

- Symbolet Rengjøring  vises på LED-skjermen.
- Apparats hode flytter seg frem og tilbake tre ganger for hårstråene lettere skal løse.





- 2 Rist apparatet forsiktig over servanten for å få ut så mye hårstrå og rusk som mulig.
- 3 For mer effektiv rengjøring kan man starte apparatet under rennende vann ved hjelp av knappen .
- 4 Fjern effektivt gjenværende hårstrå ved å skylle apparatet under rennende vann med hodet vekselvis opp og ned. Fortsett mens apparatet går. La vannstrålen passere i alle kroker og i hodets tre åpninger.

OBS!

- Trykk to ganger på knappen Rengjøring  for å starte en ny rengjøringscyklus når den første er ferdig, for å rengjøre apparatet lengre under rennende vann.
- Trykk én gang på knappen Rengjøring  for å avbryte rengjøringscyklusen og gå direkte tilbake til siste valgte klippelengde. Sett på hodet igjen for å bruke apparatet.
- Vi anbefaler at man rengjør apparatet etter hver bruk og før man setter det bort.
- Hvis symbolet Rengjøring  vises på LED-skjermen når man trykker på knappen , betyr det at apparatet ikke er rengjort etter en total brukstid på 15 minutter. Trykk på knappen Rengjøring  og rengjør apparatet iht. anvisningene ovenfor.
- Etter rengjøring anbefaler vi at man trykker på knappen Parkering  (se kapitlet om oppbevaring) før man setter bort apparatet.
- Vi anbefaler sterkt man tar noen dråper olje på knivbladene etter bruk for å holde apparatet i optimal stand.



OPPBEVARING

- 1 Kontroller at apparatet er påslått og trykk på knappen Parkering .
 - Symbolet Rengjøring  vises på LED-skjermen.
 - Apparats hode frigjøres, rører seg nedover og fører med seg kammene for å stille seg i parkeringsposisjon. Det er den ideelle posisjon for å beskytte apparatets knivblader og kammer før man setter det bort.
- OBS!
- Hvis apparatet ikke er rengjort for man trykker på knappen Parkering , blinker symbolet Rengjøring , for å minne deg på at apparatet bør rengjøres før det settes bort.
- 2 Sett deretter det enda fuktige apparatet i basen.

MINNEFUNKSJON

Apparatet har en minnefunksjon som lagrer sist valgte klippelengde. Neste gang apparatet startes går kammene tilbake til klippelengden du brukte forrige gang.



LÅSEFUNKSJON

Apparatet har låsefunksjon som hindrer at det startes og at knappene aktiveres ved uhell, for eksempel når apparatet flyttes.

❶ Slå på låsefunksjonen

Trykk på knappen Parkering **P** og hold den inne til symbolet Lås  blinker.

➤ *Låsefunksjonen er aktivert.*

OBS! Denne prosessen kan ta omtrent ti sekunder

➤ *Symbolet Parkering **P** vises*

➤ *De tre kammene hever sig gradvis*

➤ *Apparatets hode frigjøres, rører seg nedover og fører med seg kammene*

➤ *Symbolet Lås  blinker og LED-skjermen slukner.*

❷ Slå av låsefunksjonen

Trykk på knappen Parkering **P** og hold den inne til en nedtelling fra 3 til 1 vises på skjermen.

Symbolet Lås  blinker og klippelengde og gjenstående tid vises.

Låsefunksjonen er nå opphevet. Apparatet kan igjen brukes.

OBS!

• Låsefunksjonen slås automatisk på når apparatet settes i basen.









• Man kan også låse opp med knappen .

BYTTE AV KLIPPEHODE

Vi anbefaler at man bytter ut klippehodene hvert år. Dette for å bevare produktets ytelse.

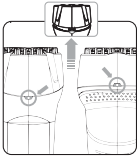
Et sett med tre klippehoder og verktøy som trengs er kommersielt tilgjengelige og hos BaByliss kundeservice med referanse BaByliss SH050E.

FEILSØKNING

Registrert feil	Mulig årsak	Løsning
LED-skjermen viser "HI" eller "LO"	Adapteren som brukes er ikke hensiktsmessig for lading av apparatet.	Kontroller at du lader apparatet med adapteren som fulgte med apparatet.
LED-skjermen viser "ER".	En feil oppsto da apparatet ble ladet.	Ta apparatet ut av basen i en time. Kontakt BaByliss garantiservice om problemet vedvarer.
LED-skjermen viser et blinkende symbol for Rengjøring  når man trykker på knappen  .	Apparatet er brukt i totalt 15 minutter uten at det er rengjort.	Trykk på knappen Rengjøring  og rengjør apparatet iht. anvisningene i avsnittet om rengjøring.
Apparatets hode frigjøres ikke når man trykker på knappen Rengjøring  eller på knappen Parkering P	Den automatiske mekanismen som løfter apparatets hode som slås på når man trykker på knappen Rengjøring  eller på knappen Parkering P er blokkert på grunn av hårstrå eller smuss.	Du kan løfte hodet manuelt ved å trykke på festene på apparatets fram- og bakside med to fingrene.  Trykk deretter på knappen Rengjøring  og hold apparatets hode under rennende vann iht. anvisningene i avsnittet om rengjøring eller på knappen Parkering P for å oppbevare apparatet på beste måte.
Apparatets hode løftes under bruk og motoren stopper.	Knappen Rengjøring  eller Parkering P er trykt inn uforvarende ved forrige bruk.	Trykk på knappen Rengjøring  eller Parkering P igjen for at apparatet skal gå tilbake til ønsket stilling. OBS! Sett fast apparatets hode igjen om det er frigjort.

SUOMI

LUE TURVAOHJEET HUOLELLISESTI ENNEN LAITTEEN KÄYTTÖÄ!

TURVAOHJEET



• **HUOMIO:** tuotteen tai sen pakkauksen polyeteenipussit saattavat olla vaarallisia. Pussit on pidettävä poissa vauvojen ja lasten ulottuvilta. Ei saa käyttää kehoissa, lasten sängyissä, rattaissa tai lasten leikkikehissä. Ohut kalvo voi tarttua nenään ja suuhun ja estää lasta hengittämästä. Pussi ei ole lelu.



- Laitetta voi käyttää kylpyammeessa tai suihkussa.
- **VAROITUS:** irrota virtajohto ennen kuin puhdistat latausjalustan.
- Jos laitetta käytetään kylpyhuoneessa, laitteen latausjalusta ja/tai sovitin on pidettävä kaukana vesilähteestä, jotta se ei tipu veteen. Lisäsuojaukseksi kylpyhuoneeseen kytkettävään virtapiiriin asentamisen yhteydessä suosittelemme enintään 30 mA:n vikavirtasuojaa. Pyydä asentajalta lisätietoja.
- Käytä käyttöön ja lataamiseen ainoastaan laitteen mukana tulevaa verkkosovitinta.
- Mikäli verkkosovitin tai sähköjohto vahingoittuvat, valmistajan, huoltopalvelun tai samantasoisien pätevyyden omaavien henkilöiden tulee vaihtaa se uuteen vaarojen välttämiseksi.
- Älä käytä laitetta, mikäli se on pudonnut tai siinä on merkkejä vahingoittumisesta.

- Älä jätä laitetta valvomatta, mikäli se on kiinni pistorasiassa tai päällä.
- Älä käytä muita kuin BaBylissin suosittelemia lisävarusteita.
- Kytke laite aina irti sähköverkosta käytön jälkeen, paitsi jos lataat sitä.
- Vähintään 8-vuotiaat lapset ja fyysisesti, aisteiltaan tai henkisesti vajaakykyiset henkilöt tai kokemattomat ja asiantuntemattomat henkilöt voivat käyttää turvallisesti tätä laitetta valvottuna tai saatuaan ennen laitteen käyttöä sitä koskevia ohjeita, mikäli he ymmärtävät sen aiheuttamat riskit. Lapset eivät saa leikkiä laitteella. Lapset eivät saa puhdistaa ja huoltaa laitetta ilman valvontaa.
- Älä kääri johtoa laitteen ympärille, jotta se ei vahingoittuisi, äläkä väännä tai taita johtoa, kun laitat sen säilytykseen.

LOPPUUN KÄYTETYT SÄHKÖLAITTEET JA ELEKTRONISET LAITTEET

Yleisen hyödyn vuoksi ja osallistuaksesi aktiivisesti ympäristön suojeluun:



- Älä hävitä tuotteita talousjätteen kanssa.
- Käytä maassasi saatavilla olevia talteenotto- ja keräysjärjestelmiä.

Jotkin materiaalit voidaan kierrättää tai niitä voidaan hyödyntää.

LADATTAVIEN AKKUJEN JA PARISTOJEN KIERRÄTYS

Poista ennen laitteen hävittämistä paristot ja akut ja toimita ne niille tarkoitettuun paikkaan.

Tarkista ensin, että akut ja paristot ovat täysin tyhjiä.

Pyydä lisätietoja akkujen ja paristojen poistamisesta BaBylissiltä.





<http://www.babyliss.com>

PARRANMUOTOILIIJA

Lyhyiden ja keskipitkien partojen muotoiluun

Tutustu turvaohjeisiin ennen laitteen käyttöä.

LAITTEEN OMINAISUUDET

- Kääntyvä kolmiteräinen ajopää, joka ajaa karvat siististi ja tarkasti jopa kasvojen ja kaulan vaikeapääsuisimmiltä alueilta **(1)**.
 - kiinteä terä: Titanium-pinnoite
 - liikkuva terä: ruostumaton teräs
- Kiinteät pyöreät kammot **(2)**, joilla voi ajaa erityyppisiä partoja 50 leikkuukorkeudella:
 - 0,4–10 mm 0,2 mm:n välein
 - 10–12 mm 1 mm:n välein
- «+/-»-painikkeet: leikkuukorkeuden erittäin tarkka moottoroitu säätö **(3)**.
- -painike: virtakatkaisintoiminnot **(4)**.
- Puhdistuspainike : laitteen syväpuhdistukseen **(5)**.
- Parking-painike **P (6)**:
 - laitteen optimaaliseen säilytykseen käytön jälkeen
 - laitteen lukitukseen 
- LED-näyttö:
 - leikkuukorkeuden näyttö **(7)**
 - jäljellä oleva käyttöajan näyttö **(8)**
 - latauksen muistutuksen Chrono-merkin näyttö  **(9)**
 - puhdistusmerkin näyttö  **(10)**
 - Parking-merkin näyttö **P (11)**
- Ladattava – käytetään langattomasti.
- Pikalatausjärjestelmä:
 - 90 minuutin lataus = 40 minuutin käyttöaika
 - 5 minuutin pikalataus = 3 minuutin käyttöaika.
- Käyttö suihkussa.
- Muistitoiminto: viimeisen valitun leikkuukorkeuden muisti.
- Lisätarvikkeet: sovitin, lataus- ja säilytysjalusta, öljypullo, puhdistusharja.

LAITTEEN LATAAMINEN

- 1 Kytke latausjalusta sähköverkkoon
- 2 Aseta sammutettu laite latausjalustaan.

► LED-näyttö syttyy ja näyttää hetken päästä arvioidun jäljellä olevan käyttöajan. Jäljellä olevan käyttöajan näyttö vilkkuu, kunnes laite saavuttaa 40 minuutin enimmäiskäyttöajan.

HUOMIO:

- Ennen ensimmäistä käyttökertaa laitetta on ladattava kolmen tunnin ajan. Seuraavien täysien latauksien kesto on 90 minuuttia.
- Laitetta voi käyttää täyteen ladattuna 40 minuutin ajan. 5 minuutin pikalatauksella





laitetta voi käyttää noin 3 minuutin ajan.

- Kun näytössä näkyvä jäljellä oleva käyttöaika on viisi minuuttia (« 05 »), Chrono-merkin  väri vaihtuu oranssista punaiseksi ja jäljellä olevan käyttöajan näyttö vilkkuu, mikä tarkoittaa että laite on ladattava (asettamalla laite latausajalustaan).



KÄYTTÖ

Kun käynnistät laitteen,

- 1 Varmista, että laitteen pää on kunnolla kiinni ennen kuin käytät laitetta.
- 2 Paina kerran painiketta 
 - *Leikkuukorkeus ja arvioitu jäljellä oleva käyttöaika näkyvät näytöllä.*
- 3 Valitse haluamasi leikkuukorkeus painikkeilla + ja –
- 4 Paina toisen kerran painiketta 
 - *Moottori käynnistyy. Voit aloittaa laitteen käytön.*
- 5 Sammuta laite painamalla painike  pohjaan parin sekunnin ajan. Laite tallentaa leikkuukorkeuden seuraavaa käyttökertaa varten. Käynnistä laite uudelleen painamalla kahdesti painiketta .

HUOMIO:

- Kun laitetta ei ole käytetty 60 sekuntiin, LED-näyttö sammuu automaattisesti.
- Laitteen voi asettaa valvutilaan painamalla kerran painiketta .

Käyttöohjeet:

- Kätevää laitetta voi käyttää monessa eri suunnassa. Voit tehdä laitteella pyöreitä tai edestakaisia liikkeitä kasvoilla ja kaulan alueella. Saatat tarvita hieman aikaa laitteeseen tutustumiseen. Mutta laitteen käytöstä tulee nopeasti helppoa ja mukavaa.
- Jos haluat ajaa keskipitkän (+/- 15 mm pitkä) parran 3 päivän sängöksi (noin 1 mm:n pitkä), on suositeltavaa ajaa parta käyttämällä useita leikkuukorkeusvälejä. Esimerkki: jos haluat tehdä 10 mm:n parrasta 1 mm:n pituisen parran, suorita ensimmäinen leikkuu 6 mm:n leikkuukorkeudella. Ensimmäisen leikkausvaiheen jälkeen leikkaa parta 1 mm:n pituisiksi.
- Jos partasi on yli 20 mm pitkä, on suositeltavaa leikata partakarvat noin 15 mm:n pituisiksi ennen laitteen käyttöä.
- Jos haluat muokata viiksiä tai pulisonkeja, kiristä ajettavan ihoalueen ihoa ja käytä vain yhtä kääntyvää ajoterää, jotta tuloksesta tulee mahdollisimman tarkka.
- Jos haluat muotoilla selkeät ja tarkat ääriiviivat, on suositeltavaa käyttää BaByliss-partatrimmeriä ja/tai viimeistelytrimmeriä ja/tai parranajokonetta.





PUHDISTUS

Laitteen tehokas puhdistus







- 1 Tarkista, että laite on päällä, ja paina puhdistuspainiketta .

Laitte aloittaa puhdistusjakson:



- *Puhdistusmerkki  syttyy LED-näytöllä.*
- *Laitteen pää tekee kolme edestakaista liikettä, jotta karvat lähtevät helpommin pois laitteesta.*

- 2 Ravista laitetta varoen pesualtaan yläpuolella poistaaksesi mahdollisimman paljon karvoja ja roskia.
- 3 Voit myös käynnistää laitteen painamalla painiketta  puhdistustehon lisäämiseksi juoksevan veden alla.
- 4 Huuhtelee edelleen käynnissä olevan laitteen pää juoksevan veden alla pää vuorotellen ylös- ja alaspäin, jotta loputkin karvat lähtevät pois tehokkaasti. Huuhtelee vesihanalla kaikki laitteen aukot ja pään kaikki kolme aukkoa.



Huomio

- Voit jatkaa laitteen puhdistusta juoksevan veden alla puhdistusjakson päätyttyä painamalla kaksi kertaa puhdistuspainiketta  uuden puhdistusjakson käynnistämiseksi.
- Jos haluat keskeyttää puhdistusjakson, paina kerran puhdistuspainiketta  niin siirryt suoraan viimeiseen valittuun leikkuukorkeuteen. Kiinnitä ajopää laitteeseen ja käytä laitetta uudelleen.
- Laite on suositeltavaa puhdistaa jokaisen käytön jälkeen ja ennen laitteen säilytystä.
- Jos LED-näytössä näkyy Puhdistus-merkki  painaessasi painiketta , se tarkoittaa että laitetta ei ole puhdistettu 15 minuuttia kestäneen käytön jälkeen. Paina puhdistuspainiketta  ja puhdistu laite ylläkuvattujen ohjeiden mukaisesti.
- Puhdistuksen jälkeen on suositeltavaa painaa Parking-painiketta  (katso säilytyksestä kertova kappale) laitteen säilyttämiseksi.
- On suositeltavaa lisätä muutama tippa öljyä terien päälle käytön jälkeen. Näin laite pysyy optimaalisessa käyttökunnossa.

P SÄILYTYS

- 1 Tarkista, että laite on päällä, ja paina Parking-painiketta .
 - *Parking-merkki  syttyy LED-näytöllä*
 - *Laitteen pää irtaota ja laskeutuu kammatt mukanaan siirtyäkseen säilytysasentoon. Tämä asento suojaa laitteen teriä ja kampoja ennen laitteen säilytystä.*

Huomio

- Jos laitetta ei ole puhdistettu ennen Parking-painikkeen  painamista, puhdistusmerkki  vilkkuu sen merkiksi, että laite on puhdistettava ennen säilytystä.
- 2 Aseta sen jälkeen vielä kostea laite jalustaan.

MUISTITOIMINTO

Laitteessa on muistitoiminto, joka tallentaa viimeisimmän valitun leikkuukorkeuden. Kun käynnistät laitteen, kammat nousevat automaattisesti edellisellä käyttökerralla valittuun leikkuukorkeuteen.



LUKITUS

Laitteessa on lukitustoiminto, joka estää laitteen käynnistymisen ja painikkeiden aktivoimisen vahingossa, esimerkiksi ollessasi matkoilla.

1 Lukituksen käyttöönotto

Paina Parking-painike **P** pohjaan, kunnes lukitusmerkki **L** vilkkuu.

➤ *Lukitustoiminto on otettu käyttöön.*

HUOMIO: Tämä saattaa kestää kymmenisen sekuntia

➤ *Parking-merkki **P** syttyy*

➤ *Kolme kampa nousee hitaasti*

➤ *Laitteen pää irtaoo ja laskee kampojen kanssa*

➤ *Lukitusmerkki **L** vilkkuu ja LED-näyttö sammuu.*

2 Lukituksen poistaminen käytöstä

Paina Parking-painike **P** pohjaan, kunnes näyttö laskee kolmesta yhteen, lukitusmerkki **L** vilkkuu ja leikkuukorkeus ja jäljellä oleva käyttöaika näkyvät näytöllä.

➤ *Lukitustoiminto on nyt poistettu käytöstä. Voit taas käyttää laitetta.*

HUOMIO

• Laitteen lukitustoiminto poistuu automaattisesti käytöstä, kun laite asetetaan jalustalle.

• Laitteen lukitus voidaan myös poistaa käytöstä painamalla painiketta

LEIKKUUPÄIDEN VAIHTO

Laitteen suoritustehon säilyttämiseksi suosittelemme leikkuupäiden vaihtamista joka vuosi. Jälleenmyyjiltä ja BaBylissin asiakaspalvelusta saa BaByliss SH050E -viitenumerialla pakettia, joka koostuu kolmesta leikkuupäästä ja tarvittavista työkaluista.

HUOLTO

Havaittu ongelma	Mahdollinen syy	Ratkaisu
LED-näytössä näkyy «H!» tai «L!»	Käyttämäsi sovitin ei sovi laitteen lataamiseen.	Tarkista, että käytät lataukseen laitteen mukana toimitettua sovintia.
LED-näytössä näkyy «ER».	Laitteen latauksen aikana ilmeni toimintahäiriö.	Poista laite jalustasta tunnin ajaksi. Jos ongelma toistuu, ota yhteys BaBylissin huoltopalveluun.
LED-näytössä näkyy vilkkuva puhdistusmerkki , kun painat painiketta .	Laitetta ei ole puhdistettu 15 minuuttia kestäneen käytön jälkeen.	Paina puhdistuspainiketta ja puhdistu laite puhdistusta koskevan kappaleen ohjeiden mukaisesti.
Laitteen pää ei irtaota painettuasi puhdistus- tai Parking-painiketta P	Puhdistus- tai Parking-painikkeen P aktiivoina laitteen pään automaattinen nostomekanismi on jumittunut päässä olevien karvojen ja lian vuoksi.	Voit nostaa päätä käsillä painamalla samaan aikaan kahdella sormella laitteen edessä ja takana olevia pykäliä. Paina sen jälkeen puhdistuspainiketta ja huuhtelee laitteen pää juoksevan veden alla puhdistusta koskevan kappaleen ohjeiden mukaisesti tai paina Parking-painiketta P ja säilytä laitteesi optimaalisella tavalla.
Laitteen pää nousee käytön aikana ja moottori sammuu.	Puhdistus- tai Parking-painike P on painettu tahattomasti pohjaan käytön aikana.	Paina puhdistus- tai Parking-painiketta P uudelleen, jotta laite siirtyy takaisin haluamaasi asentoon. HUOMIO: jos laitteen pää irtaoo, kiinnitä se takaisin laitteeseen.

ΔΙΑΒΑΣΤΕ ΠΡΟΣΕΚΤΙΚΑ ΤΙΣ ΠΑΡΟΥΣΕΣ ΟΔΗΓΙΕΣ ΑΣΦΑΛΕΙΑΣ ΠΡΙΝ ΑΠΟ ΤΗ ΧΡΗΣΗ ΤΗΣ ΣΥΣΚΕΥΗΣ!

ΟΔΗΓΙΕΣ ΑΣΦΑΛΕΙΑΣ



• **ΠΡΟΣΟΧΗ:** οι σακούλες από πολυαιθυλένιο στις οποίες βρίσκεται το προϊόν ή η συσκευασία του μπορούν να είναι επικίνδυνες. Κρατάτε τις σακούλες αυτές μακριά από μωρά και παιδιά. Μην τις χρησιμοποιείτε μέσα σε κούνιες, παιδικά κρεβάτια, καροτσάκια ή πάγκα για μωρά. Η λεπτή μεμβράνη μπορεί να κολλήσει στη μύτη και στο στόμα εμποδίζοντας την αναπνοή. Οι σακούλες δεν είναι παιχνίδια.



- Κατάλληλο για χρήση στο μπάνιο ή το ντους.
- **ΠΡΟΣΟΧΗ:** αφαιρέστε το καλώδιο τροφοδοσίας πριν από τον καθαρισμό της βάσης φόρτισης.
- Σε περίπτωση χρήσης της συσκευής στο μπάνιο, η βάση φόρτισης ή/και ο μετασχηματιστής της συσκευής θα πρέπει να βρίσκονται σε απόσταση από οποιαδήποτε πηγή νερού, ώστε να μην υπάρχει κίνδυνος να πέσουν στο νερό. Για συμπληρωματική προστασία, συνιστάται η τοποθέτηση μιας διάταξης προστασίας ρεύματος διαρροής (RCD) με ονομαστικό ρεύμα λειτουργίας που να μην υπερβαίνει τα 30mA στο ηλεκτρικό κύκλωμα που τροφοδοτεί το μπάνιο. Συμβουλευτείτε τον εγκαταστάτη σας.

- Χρησιμοποιείτε αποκλειστικά το μετασχηματιστή που παρέχεται για τη χρήση ή τη φόρτιση της συσκευής.
- Εάν φθαρεί ο μετασχηματιστής ή το καλώδιο, θα πρέπει να αντικατασταθεί από τον κατασκευαστή, από τις υπηρεσίες After-sales του κατασκευαστή ή από άτομα με την ανάλογη εξειδίκευση, ώστε να αποφευχθεί κάθε κίνδυνος.
- Εάν η συσκευή πέσει ή εάν παρουσιάζει εμφανή σημάδια φθοράς, μην τη χρησιμοποιήσετε.
- Μην αφήνετε τη συσκευή χωρίς επίβλεψη ενώ είναι συνδεδεμένη στην πρίζα ή είναι ενεργοποιημένη.
- Μην χρησιμοποιείτε άλλα εξαρτήματα από αυτά που συνιστώνται από την BaByliss.
- Αποσυνδέετε τη συσκευή από την πρίζα μετά από κάθε χρήση εκτός εάν τη φορτίζετε.
- Η συσκευή αυτή μπορεί να χρησιμοποιηθεί από παιδιά άνω των 8 ετών, καθώς και από άτομα με μειωμένες σωματικές, πνευματικές και αισθητήριες ικανότητες ή από άτομα τα οποία δεν έχουν εμπειρία ή γνώση, υπό την προϋπόθεση ότι κάποιο άτομο μπορεί να φροντίσει για την επίβλεψή τους ή να τους δώσει προηγούμενες οδηγίες σχετικά με την ασφαλή χρήση της συσκευής και αφού έχουν κατανοήσει τους ενδεχόμενους κινδύνους. Τα παιδιά δεν πρέπει να παίζουν με τη συσκευή. Ο καθαρισμός και η συντήρηση της συσκευής δεν πρέπει να πραγματοποιούνται από παιδιά χωρίς επιτήρηση.
- Για να μην φθαρεί το καλώδιο, μην το τυλίγετε γύρω από τη συσκευή και φροντίζετε να το τακτοποιείτε χωρίς να το στρίβετε ή να το διπλώνετε.

ΣΤΟ ΤΕΛΟΣ ΤΗΣ ΔΙΑΡΚΕΙΑΣ ΖΩΗΣ ΤΟΥ ΗΛΕΚΤΡΙΚΟΥ ΚΑΙ ΗΛΕΚΤΡΟΝΙΚΟΥ ΕΞΟΠΛΙΣΜΟΥ

Προς το συμφέρον όλων και για να συμμετάσχετε ενεργά στη συλλογική προσπάθεια προστασίας του περιβάλλοντος:



- Μην απορρίπτετε τα προϊόντα αυτά μαζί με τα οικιακά απορρίμματα.
- Χρησιμοποιείτε τα συστήματα επιστροφής και συλλογής που διατίθενται στη χώρα σας.

Κατ' αυτόν τον τρόπο, ορισμένα υλικά θα μπορέσουν να ανακυκλωθούν ή να αξιοποιηθούν.

ΑΝΑΚΥΚΛΩΣΗ ΕΠΑΝΑΦΟΡΤΙΖΟΜΕΝΩΝ ΣΥΣΣΩΡΕΥΤΩΝ ΚΑΙ ΜΠΑΤΑΡΙΩΝ

Πριν από την απόρριψη της συσκευής, αφαιρέστε και απορρίψτε τις μπαταρίες σε ένα κατάλληλο σημείο ανακύκλωσης.

Βεβαιωθείτε προηγουμένως ότι οι μπαταρίες έχουν αποφορτιστεί εντελώς.

Για οποιαδήποτε πληροφορία σχετικά με τον τρόπο αφαίρεσης των συσσωρευτών και των μπαταριών, επικοινωνήστε με την **BaByliss**.







<http://www.babyliss.com>

ΜΗΧΑΝΗ ΠΕΡΙΠΟΙΗΣΗΣ ΓΙΑ ΓΕΝΙΑ

Περιποίηση γενιών μεσαίου και κοντού μήκους

Πριν από τη χρήση, συμβουλευτείτε τις οδηγίες ασφαλείας.

ΧΑΡΑΚΤΗΡΙΣΤΙΚΑ ΤΗΣ ΣΥΣΚΕΥΗΣ

- Κεφαλή με τριπλή περιστρεφόμενη λεπίδα για καθαρή κοπή ακριβείας, ακόμα και στα πιο δύσκολα σημεία του προσώπου και του λαιμού (1).
 - σταθερή λεπίδα: επίστρωση τιτανίου
 - κινητή λεπίδα: ανοξείδωτος χάλυβας
- Συμπεριλαμβάνονται κυκλικά χτενάκια (2) για διαφορετικούς τύπους γενιών σε 50 μήκη:
 - από 0,4 mm έως 10 mm, σε διαβαθμίσεις των 0,2 mm
 - από 10 mm έως 12 mm, σε διαβαθμίσεις του 1 mm
- Κουμπιά + και - : εξαιρετικής ακριβείας μηχανοκίνητη ρύθμιση του ύψους κοπής (3).
- Κουμπί : λειτουργίες ενεργοποίησης/απενεργοποίησης (4).
- Κουμπί καθαρισμού : για τον διεξοδικό καθαρισμό της συσκευής (5).
- Κουμπί αποθήκευσης  P (6):
 - για τη βέλτιστη αποθήκευση της συσκευής μετά τη χρήση
 - για το κλείδωμα της συσκευής 
- Οθόνη LED:
 - με ένδειξη του ύψους κοπής (7)
 - με ένδειξη του χρόνου χρήσης που απομένει (8)
 - με ένδειξη του χρονομέτρου για υπενθύμιση φόρτισης  (9)
 - με ένδειξη καθαρισμού  H (10)
 - με ένδειξη αποθήκευσης  P (11)
- Επαναφορτιζόμενη – χρήση χωρίς σύνδεση στο ρεύμα.
- Σύστημα ταχείας φόρτισης:
 - κύκλος φόρτισης 90 λεπτών = 40 λεπτά χρήσης
 - κύκλος ταχείας φόρτισης 5 λεπτών = 3 λεπτά χρήσης
- Χρήση στο ντους.
- Λειτουργία μνήμης: απομνημόνευση του τελευταίου επιλεγμένου ύψους κοπής.
- Αξεσουάρ: μετασχηματιστής, βάση φόρτισης και αποθήκευσης, φιαλίδιο λιπαντικού, βούρτσας καθαρισμού.

ΦΟΡΤΙΣΗ ΤΗΣ ΣΥΣΚΕΥΗΣ

- 1 Συνδέστε τη βάση φόρτισης στο ρεύμα.
- 2 Τοποθετήστε τη συσκευή απενεργοποιημένη στη βάση φόρτισης.
 - Η οθόνη LED θα ανάψει και μετά από μερικά δευτερόλεπτα θα εμφανιστεί ο κατά προσέγγιση χρόνος χρήσης που απομένει. Η ένδειξη του χρόνου χρήσης που απομένει θα αναβοσβήνει μέχρι να επιτευχθεί το μέγιστο επίπεδο φόρτισης των 40 λεπτών.

ΣΗΜΕΙΩΣΗ:





- Πριν από την πρώτη χρήση, πρέπει να φορτίσετε τη συσκευή για 3 ώρες. Κατόπιν, για κάθε επόμενη πλήρη φόρτιση θα απαιτούνται 90 λεπτά.

- Μια πλήρης φόρτιση δίνει τη δυνατότητα χρήσης της κουρευτικής μηχανής για 40 λεπτά. Μια ταχεία φόρτιση 5 λεπτών δίνει τη δυνατότητα χρήσης τη συσκευής για 3 περίπου λεπτά.
- Όταν στην οθόνη εμφανιστεί η ένδειξη ότι απομένουν 5 λεπτά χρόνου χρήσης («05»), η ένδειξη χρονομέτρου  θα γίνει από πορτοκαλί κόκκινη και η ένδειξη του χρόνου χρήσης που απομένει θα αρχίσει να αναβοβλίνει, υποδεικνύοντας ότι πρέπει να φορτίσετε τη συσκευή (τοποθετώντας την στη βάση φόρτισης).



ΧΡΗΣΗ

Για να ενεργοποιήσετε τη συσκευή:

- 1 Βεβαιωθείτε ότι η κεφαλή της συσκευής είναι σωστά συνδεδεμένη πριν από τη χρήση.
- 2 Πατήστε το κουμπί .
 - Στην οθόνη θα εμφανιστεί το ύψος κοπής και ο κατά προσέγγιση χρόνος χρήσης που απομένει.
- 3 Επιλέξτε το επιθυμητό ύψος κοπής χρησιμοποιώντας τα κουμπιά + και -.
- 4 Πατήστε ξανά το κουμπί .
 - Το μοτέρ τίθεται σε λειτουργία. Μπορείτε να αρχίσετε να χρησιμοποιείτε τη συσκευή.
- 5 Για να απενεργοποιήσετε τη συσκευή, κρατήστε πατημένο το κουμπί  για περίπου δύο δευτερόλεπτα. Το ύψος κοπής απομνημονεύεται για την επόμενη χρήση. Πατήστε δύο φορές το κουμπί , για να ενεργοποιήσετε ξανά τη συσκευή.

ΣΗΜΕΙΩΣΗ:

- Εάν δεν πραγματοποιηθεί καμία λειτουργία στη συσκευή για 60 δευτερόλεπτα, η οθόνη LED απενεργοποιείται αυτόματα.
- Μπορείτε να θέσετε τη συσκευή σε λειτουργία αναμονής πατώντας απλά το κουμπί .



Συμβουλές χρήσης:

- Για την άνεση σας, η συσκευή χρησιμοποιείται με πολυκατευθυντικό τρόπο. Μπορείτε να κάνετε κυκλικές κινήσεις ή κινήσεις μπρος-πίσω με τη συσκευή στο πρόσωπο και το λαιμό. Είναι πιθανό να χρειαστείτε λίγο χρόνο για να εξοικειωθείτε με τη συσκευή. Ωστόσο, πολύ γρήγορα η χρήση της συσκευής θα γίνει άνετη και δαισθητική.
- Εάν θέλετε να μετατρέψετε γένια μεσαίου μήκους (+/- 15 mm) σε γένια 3 ημερών (1 mm περίπου), σας συνιστούμε να πραγματοποιήσετε την κοπή σε πολλά στάδια. Για παράδειγμα: για να μετατρέψετε γένια ύψους 10 mm σε γένια ύψους 1 mm, κόψτε τα πρώτα σε ύψος 6 mm. Κατόπιν, αφού ολοκληρωθεί το πρώτο στάδιο, κόψτε τα ξανά στο 1 mm.
- Για γένια μακρύτερα των 20 mm, είναι προτιμότερο να κόψετε πρώτα τις τρίχες σε ύψος 15 mm περίπου πριν από τη χρήση της συσκευής.
- Για να κόψετε το μουστάκι ή τις φαβορίτες, τεντώστε καλά το δέρμα στην περιοχή εφαρμογής και χρησιμοποιήστε μόνο μία περιστρεφόμενη λεπίδα για καλύτερη ακρίβεια.
- Για να σχηματίσετε ένα καθαρό και ακριβές περίγραμμα, σας συνιστούμε να χρησιμοποιήσετε μια κουρευτική μηχανή για γένια της BaByliss ή/και trimmer ή/και ξυράφι.









ΚΑΘΑΡΙΣΜΟΣ

Για τον αποτελεσματικό καθαρισμό της συσκευής:



- 1 Βεβαιωθείτε ότι η συσκευή είναι ενεργοποιημένη και πατήστε το κουμπί καθαρισμού . Η συσκευή ξεκινά έναν κύκλο καθαρισμού:
 - Η ένδειξη καθαρισμού  εμφανίζεται στην οθόνη LED.
 - Η κεφαλή της συσκευής πραγματοποιεί 3 κινήσεις μπρος-πίσω, προκειμένου να διευκολυνθεί η απομάκρυνση των τριχών.
- 2 Ανακινήστε ελαφρά τη συσκευή πάνω από το νιπτήρα, για να απομακρύνετε όσο το δυνατόν περισσότερες τρίχες και υπολείμματα.
- 3 Μπορείτε να ενεργοποιήσετε τη συσκευή πατώντας το κουμπί , για να βελτιώσετε την αποτελεσματικότητα του καθαρισμού κάτω από τρεχούμενο νερό.
- 4 Τοποθετήστε την κεφαλή της συσκευής κάτω από τρεχούμενο νερό, με την κεφαλή στραμμένη προς τα πάνω και προς τα κάτω εναλλάξ και να χρησιμοποιήσετε ενεργοποιημένη, για να απομακρύνετε αποτελεσματικά τις υπόλοιπες τρίχες. Ρίξτε νερό με πίεση σε όλα τα ανοίγματα και σε καθεμία από τις 3 οπές της κεφαλής.

ΣΗΜΕΙΩΣΗ

- Για να παρατείνετε τον καθαρισμό της συσκευής κάτω από τρεχούμενο νερό, όταν ολοκληρωθεί ο κύκλος καθαρισμού, μπορείτε να πατήσετε δύο φορές το κουμπί καθαρισμού  για να επανεκκινήσετε τον κύκλο καθαρισμού.
- Εάν θέλετε να διακόψετε τον κύκλο καθαρισμού, πατήστε μία φορά το κουμπί καθαρισμού , για να επιστρέψετε απευθείας στο τελευταίο επιλεγμένο ύψος κοπής. Επανασυνδέστε τα καλώδια και η χρησιμοποιήστε ξανά τη συσκευή.
- Σας συνιστούμε να καθαρίζετε τη συσκευή μετά από κάθε χρήση και πριν από την αποθήκευσή της.
- Εάν εμφανιστεί η ένδειξη καθαρισμού  στην οθόνη LED όταν πατήσετε το κουμπί , αυτό σημαίνει ότι η συσκευή δεν έχει καθαριστεί για 15 λεπτά συσσωρευμένης χρήσης. Πατήστε το κουμπί καθαρισμού  και καθαρίστε τη συσκευή όπως περιγράφεται παραπάνω.
- Μετά τον καθαρισμό, σας συνιστούμε να πατήσετε το κουμπί αποθήκευσης  (βλ. κεφάλαιο αποθήκευσης), για να αποθηκεύσετε τη συσκευή.
- Μετά τη χρήση, συνιστούμε ένθερα να προσθέτετε στις λεπίδες μερικές σταγόνες από το λιπαντικό που παρέχεται, ώστε η συσκευή να διατηρείται σε άριστη λειτουργική κατάσταση.



ΑΠΟΘΗΚΕΥΣΗ

- 1 Βεβαιωθείτε ότι η συσκευή είναι ενεργοποιημένη και πατήστε το κουμπί αποθήκευσης .
 - Η ένδειξη αποθήκευσης  εμφανίζεται στην οθόνη LED.
 - Η κεφαλή της συσκευής αποσυνδέεται και υποχωρεί, αποσύροντας τα χτενάκια, για να μεταβεί στη θέση αποθήκευσης, μια θέση ιδανική για να προστατευτούν οι λεπίδες και τα χτενάκια της συσκευής πριν από την αποθήκευσή της.

ΣΗΜΕΙΩΣΗ

- Εάν δεν πραγματοποιηθεί καθαρισμός της συσκευής πριν από το πάτημα του κουμπιού αποθήκευσης **P**, η ένδειξη καθαρισμού **H** αρχίζει να αναβοσβήνει, υπενθυμίζοντάς σας να καθαρίσετε τη συσκευή πριν από την αποθήκευσή της.

2 Κατόπιν, τοποθετήστε τη συσκευή ενώ είναι ακόμα υγρή στη βάση της.

ΛΕΙΤΟΥΡΓΙΑ ΜΝΗΜΗΣ

Η συσκευή διαθέτει μια λειτουργία που απομνημονεύει το τελευταίο επιλεγμένο ύψος κοπής. Κατά την ενεργοποίηση της συσκευής, τα χτενάκια επανέρχονται αυτόματα στο ύψος κοπής που είχε επιλεγεί κατά τη διάρκεια της τελευταίας χρήσης.



ΚΛΕΙΔΩΜΑ

Η συσκευή διαθέτει μια λειτουργία κλειδώματος που αποτρέπει την ακούσια ενεργοποίησή της και το ακούσιο πάτημα των κουμπιών, κατά τη μεταφορά, για παράδειγμα.

1 Για να ενεργοποιήσετε το κλειδίωμα:

Πατήστε παρατεταμένα το κουμπί αποθήκευσης **P** μέχρι να αρχίσει να αναβοσβήνει η ένδειξη κλειδώματος **A**.

Η λειτουργία κλειδώματος ενεργοποιείται.

ΣΗΜΕΙΩΣΗ: Για την ενεργοποίηση της λειτουργίας μπορεί να χρειαστούν αρκετά δευτερόλεπτα.

- *Ανάβει η ένδειξη αποθήκευσης **P**.*
- *Τα 3 χτενάκια ανασκάνονται προοδευτικά.*
- *Η κεφαλή της συσκευής αποσυνδέεται και υποχωρεί, αποσυρόντας τα χτενάκια.*
- *Η ένδειξη κλειδώματος **A** αναβοσβήνει και η οθόνη LED απενεργοποιείται.*

2 Για να απενεργοποιήσετε το κλειδίωμα:

Πατήστε παρατεταμένα το κουμπί αποθήκευσης **P** μέχρι στην οθόνη να εμφανιστεί μια αντίστροφη μέτρηση από το 3 έως το 1, να αρχίσει να αναβοσβήνει η ένδειξη **A** και να εμφανιστεί μόνιμα η ένδειξη του ύψους κοπής και ο χρόνος χρήσης που απομένει.

- *Η λειτουργία κλειδώματος έχει τώρα απενεργοποιηθεί. Μπορείτε να αρχίσετε να χρησιμοποιείτε ξανά τη συσκευή.*

ΣΗΜΕΙΩΣΗ

- Το κλειδίωμα απενεργοποιείται αυτόματα, όταν η συσκευή τοποθετείται στη βάση της.
- Επίσης, μπορείτε να ξεκλειδώσετε τη συσκευή πατώντας το κουμπί **U**.

ΑΝΤΙΚΑΤΑΣΤΑΣΗ ΤΩΝ ΚΕΦΑΛΩΝ ΚΟΠΗΣ

Για να διατηρήσετε την απόδοση του προϊόντος σας, συνιστούμε την ετήσια αντικατάσταση των κεφαλών κοπής.

Μπορείτε να προμηθευτείτε από το εμπόριο ή από το γραφείο εξυπηρέτησης καταναλωτών της BaByliss ένα kit που αποτελείται από τρεις κεφαλές κοπής και τα κατάλληλα εργαλεία, με κωδικό προϊόντος BaByliss SH050E.

ΑΝΤΙΜΕΤΩΠΙΣΗ ΠΡΟΒΛΗΜΑΤΩΝ

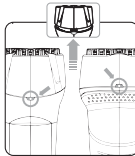
Πρόβλημα	Πιθανή αιτία	Λύση
Στην οθόνη LED εμφανίζεται η ένδειξη «H» ή «LD».	Ο μετασχηματιστής που χρησιμοποιείτε δεν είναι κατάλληλος για τη φόρτιση της συσκευής.	Χρησιμοποιήστε το μετασχηματιστή που παρέχεται με τη συσκευή, για να τη φορτίσετε.
Στην οθόνη LED εμφανίζεται η ένδειξη «ER».	Παρουσιάστηκε δυσλειτουργία κατά τη φόρτιση της συσκευής.	Αφαιρέστε τη συσκευή από τη βάση της για μία ώρα. Εάν το πρόβλημα παραμείνει, επικοινωνήστε με την εξυπηρέτηση πελατών της BaByliss.
Στην οθόνη LED αναβοσβήνει η ένδειξη καθαρισμού H όταν πατάτε το κουμπί U .	Η συσκευή δεν έχει καθαριστεί για 15 λεπτά συνεχόμενης χρήσης.	Πατήστε το κουμπί καθαρισμού A και καθαρίστε τη συσκευή όπως περιγράφεται στο κεφάλαιο καθαρισμού.
Η κεφαλή της συσκευής δεν αποσυνδέεται αφού πατηθεί το κουμπί καθαρισμού A ή το κουμπί αποθήκευσης P .	Ο αυτόματος μηχανισμός ανύψωσης της κεφαλής της συσκευής που ενεργοποιείται με το πάτημα του κουμπιού καθαρισμού A ή του κουμπιού αποθήκευσης P έχει μπλοκάρει από τριχές και τα υπολείμματα.	Μπορείτε να ανασκάνετε την κεφαλή χειροκίνητα, πιέζοντας ταυτόχρονα με δύο δάχτυλα και τις δύο εγχοπές που βρίσκονται στο μπροστινό και το πίσω μέρος της συσκευής. 
Η κεφαλή της συσκευής ανασκάνεται κατά τη χρήση και η λειτουργία του μοτέρ διακόπτεται.	Πατήθηκε κατά λάθος το κουμπί καθαρισμού A ή αποθήκευσης P κατά τη χρήση.	Κατόπιν, πατήστε το κουμπί καθαρισμού A και τοποθετήστε την κεφαλή της συσκευής κάτω από τρεχούμενο νερό, όπως περιγράφεται στο κεφάλαιο καθαρισμού, ή πατήστε το κουμπί αποθήκευσης P για να αποθηκεύσετε τη συσκευή σας με τον καλύτερο τρόπο.
		Πατήστε ξανά το κουμπί καθαρισμού A ή αποθήκευσης P , ώστε η συσκευή να επανέλθει στην επιθυμητή θέση. ΣΗΜΕΙΩΣΗ: αν η κεφαλή της συσκευής έχει αποσυνδεθεί, συνδέστε την ξανά.

A KÉSZÜLÉK HASZNÁLATA ELŐTT OLVASSA EL FIGYELMESEN A BIZTONSÁGI ELŐÍRÁSOKAT!

BIZTONSÁGI ELŐÍRÁSOK



• FIGYELEM! A terméket tartalmazó polietilén zacskó, illetve a csomagolás veszélyes lehet. Ezek a zacskók csecsemők és gyermekek elől elzárva tartandók. Ne használja őket bölcsőben, gyerekágyban, babakocsiban vagy járókában. A vékony fólia az orrhoz vagy a szájhoz ragadhat és akadályozhatja a légzést. A zacskó nem játékszer!



• Fürdőkádban vagy zuhany alatt történő használatra alkalmas.

- FIGYELMEZTETÉS: a töltőtálp tisztítása előtt húzza ki a tápkábelt.
- Ha a készüléket fürdőszobában használja, a készülék töltőtálpát és/vagy adapterét a vízforrásoktól távol és oly módon kell elhelyezni, hogy ne eshessenek a vízbe. Kiegészítő védelem biztosítása érdekében javasoljuk, hogy a fürdőszobát ellátó elektromos áramkörbe telepítsen áram-védőkapcsolót, melynek névleges működési áramkülönbsége a 30mA értéket nem haladja meg. Kérje ki szerelője tanácsát.
- A készüléket kizárólag a hozzá adott adapterrel használja vagy töltsen.
- Ha az adapter vagy a tápkábel megsérül, azt a veszély elkerülése érdekében a gyártónak, a gyártó vevőszolgálatának vagy erre képesített személynek kell kicserélnie.
- Ne használja a készüléket, ha az leesett, vagy ha látható

sérülésnyomok vannak rajta.

- Ne hagyja felügyelet nélkül a csatlakoztatott vagy bekapcsolt készüléket.
- Ne használjon a BaByliss által javasolttól eltérő tartozékokat.
- Minden használat után húzza ki a készüléket a konnektorból, kivéve, ha tölteni kívánja.
- A készüléket 8 éven felüli gyermekek vagy csökkent fizikai, érzékszervi vagy mentális képességű, illetve tapasztalatokkal és ismeretekkel nem rendelkező személyek csak felügyelet mellett használhatják, vagy akkor, ha a készülék biztonságos használatára megtanították őket és ismerik az ezzel járó kockázatokat. A gyermekek ne játsszanak a készülékkel. A tisztítást és karbantartást felügyelet nélkül lévő gyermekek ne végezzék.
- Ne tekerje a vezetéket a készülék köré, és ne törje vagy hajlítsa meg elrakáskor, nehogy megsérüljön.

ELEKTROMOS ÉS ELEKTRONIKUS BERENDEZÉSEK ÉLETTARTAMA VÉGÉN

Mindannyiunk és a közös környezetvédelmi erőfeszítések érdekében:



- Termékeit ne a háztartási hulladékkal együtt dobja ki.
- Használja az országában rendelkezésre álló visszavételi és begyűjtési rendszereket.

Egyes anyagok újra feldolgozhatók, illetve hasznosíthatók.

AZ AKKUMULÁTOROK ÉS ELEMEK ÚJRAHASZNOSÍTÁSA

A készülék leselejtezése előtt távolítsa el belőle az elemeket és akkumulátorokat, és azokat az erre a célra fenntartott helyen helyezze el.

Ellenőrizze előtte, hogy az elemek és az akkumulátorok teljesen lemerült állapotban legyenek.

Az akkumulátorok és elemek kiemelésével kapcsolatos információkért forduljon a BaByliss-hez.







<http://www.babyliss.com>

SZAKÁLLFORMÁZÓ

Félhosszú-rövid szakáll ápolása

Használat előtt olvassa el a biztonsági előírásokat.

A KÉSZÜLÉK JELLEMZŐI

- A három, rotáló pengével ellátott fej biztosítja a pontos és tiszta nyírást még az arc vagy a nyak nehezen elérhető részein is **(1)**.
 - állókés: titán bevonat
 - mozgó vágókés: rozsdamentes acél
- Körkörös, beépített fésű **(2)** különböző fazonú szakáll kialakításához 50 különböző vágási magasságban:
 - 0,4 mm és 10 mm között, 0,2 mm-es fokozatokban
 - 10 mm és 12 mm között, 1 mm-es fokozatokban
- + és - gombok: vágási magasság ultrapontos motorizált beállítása **(3)**.
-  gomb: indít-megállít funkció **(4)**.
- Tisztítás gomb  : a készülék alapos tisztításához **(5)**.
- Parkolás gomb  **(6)**:
 - a készülék használatot követő megfelelő elrakása érdekében
 - a készülék lezárásához 
- LED-képernyő:
 - a vágási magasság megjelenítésével **(7)**
 - a fennmaradó használati idő megjelenítésével **(8)**
 - a töltés szükségességére figyelmeztető Chrono jel megjelenítésével  **(9)**
 - a Tisztítás jel megjelenítésével  **(10)**
 - a Parkolás jel megjelenítésével  **(11)**
- Újratölthető – vezeték nélküli használat.
- Gyorstöltő rendszer:
 - 90 perc töltés = 40 perc használat
 - 5 perces gyorstöltés = 3 perc használat
- Zuhany alatti használat
- Memória funkció: az utolsó beállított vágási magasság megjegyzése.
- Kiegészítők: adapter, töltő- és tároló talp, egy üveg olaj, tisztítókefe.

A KÉSZÜLÉKE TÖLTÉSE

- 1 Csatlakoztassa a töltőtálpot a tápellátáshoz.
- 2 Helyezze a kikapcsolt készüléket a töltőtálpba.
 - *A LED kijelző bekapcsol, és pár pillanat után kirijja a becsült maradék használati időt. A használati idő kijelzése a 40 perces maximális kapacitás eléréséig villog.*

Megjegyzés:





- Az első használat előtt a készüléket 3 órán át kell tölteni. A következő teljes feltöltések időtartama 90 perc.
- Teljes feltöltéssel legalább 40 percen át használható a vágógép. Egy 5 perces gyorstöltéssel a készülék körülbelül 3 percig használható.

- Amikor képernyő 5 perc (« 05 ») maradék használati időt jelez ki, a Chrono  jelzés narancssárgából pirosra vált, és a maradék használati idő kijelzése villogni kezd, jelezvén, hogy fel kell tölteni a készüléket (a töltőtalpra helyezve).



HASZNÁLAT

A készülék elindításakor:

- 1 Ügyeljen arra, hogy a vágófej teljesen a helyére legyen pattintva használat előtt.
- 2 Nyomja meg egyszer a gombot .
 - A vágási magasság és a maradék használati idő becsült értéke kerül kijelzésre.
- 3 A + és - gombok segítségével válassza ki a kívánt vágási magasságot.
- 4 Nyomja meg ismételtlen a gombot .
 - A motor bekapcsol. Megkezdheti a készülék használatát.
- 5 A készülék kikapcsolásához tartsa lenyomva a  gombot kb. 2 másodpercig. A vágási magasság tárolásra kerül a következő használatig. Nyomja meg kétszer a  gombot a készülék ismételt elindításához.

Megjegyzés:

- Ha 60 másodpercig nem használja a készüléket, a LED-képernyő automatikusan kikapcsol.
- A készülék egyszerűen készenléti állapotba helyezhető a  gomb egyszeri megnyomásával.

Használati tanácsok:

- Az Ön kényelme érdekében a készülék több irányból is használható. A készülékkel körkörös vagy oda-vissza mozdulatokat is tehet az arcán vagy a nyakán. Valószínűleg szükséges némi idő, hogy megszokja a készüléket. A készülék használata azonban hamar kényelmessé és automatikussá válik.
- Ha egy félhosszú szakállról (+/- 15 mm-es hosszúság) 3 napos borostára (kb. 1 mm-es hossz) váltana, javasolt több menetben elvégezni a vágást. Például: egy 10 milliméteres szakáll 1 milliméteresre vágásához végezzen egy elővágást 6 mm magasságban. Ezt követően fejezze be a vágást 1 mm-es vágási magassággal.
- 20 milliméteresnél hosszabb szakáll esetében javasolt a készülék használata előtt azt 15 milliméteresre elővágni.
- A bajusz vagy pofachakáll igazításához ügyeljen arra, hogy kellően megfeszítse a bőrt az adott területen és a pontosabb vágáshoz csak egy rotációs pengét használjon.
- A pontos kontúrok létrehozásához javasolt egy BaByliss szakállvágót és/vagy egy precíziós borotvát és/vagy borotvát használni.



TISZTÍTÁS

A készülék hatékony tisztításához







- 1 Ellenőrizze, hogy a készülék be van kapcsolva és nyomja meg a Tisztítás  gombot.
- A készülék megkezdí a tisztítási ciklust:

➤ Megjelenik a Tisztítás  jelzés a LED-kijelzőn.

➤ A készülék feje 3 oda-vissza mozdulatot tesz, hogy megkönnyítse a szőrszálak kijutását.

- 2 Óvatosan rázza meg a készüléket a mosdókagyló fölött, hogy minél több szőr- és egyéb maradvány kihulljon.
- 3 A folyó víz alatti tisztítás hatékonyságának fokozásához nyomja meg az  gombot.
- 4 Helyezze a készülék fejét folyóvíz alá, váltakozva fejjel lefelé, fejjel felfelé annak érdekében, hogy a maradék szőrszálak is könnyen távozzanak. A vízsgárral öblítsen át minden rést és a fejen található mindhárom nyílást.

Megjegyzés:

- A készülék folyóvízben való tisztításának meghosszabbításához, miután a tisztító ciklus már lefutott, nyomja meg kétszer a Tisztítás  gombot és a tisztítási ciklus újraindul.
- Ha meg kívánja szakítani a tisztítási ciklust, nyomja meg egyszer a Tisztítás  gombot, és a készülék azonnal visszaáll a kiválasztott vágási magasságra. A készülék újbóli használatához, pattintsa vissza a fejet.
- Javasolt a készüléket minden használat után, még az elrakás előtt megtisztítani.
- Ha megjelenik a Tisztítás  szimbólum a LED-kijelzőn, amikor megnyomja a  gombot, az azt jelenti, hogy 15 percnyi összesített használat óta nem tisztította meg a készüléket. Nyomja meg a Tisztítás  gombot, és a fentiekben leírtak szerint végezze el a készülék tisztítását.
- Tisztítás után javasoljuk a Parkolás  gomb megnyomását (lásd a készülék tárolásáról szóló fejezetet), amikor elrakja a készüléket.
- Erősen javallt használat után néhány cseppet tenni a pengékre a mellékelt olajból annak érdekében, hogy a készülék optimálisan működjön.





ELRAKÁS

- 1 Ellenőrizze, hogy a készülék be van kapcsolva és nyomja meg a Parkolás  gombot.

➤ Megjelenik a Parkolás  jelzés a LED-kijelzőn.

➤ A készülék feje kioldja magát és lesüllyed a fésűkkel együtt, hogy Parkolás állásba tegye magát, ami ideális helyzet a kések és a fésűk védelmére; ezek után biztonságosan elrakhatja a készüléket.

Megjegyzés:

- Ha nem végezte el a tisztítást a Parkolás  gomb megnyomása előtt, a Tisztítás  szimbólum villog, hogy figyelmeztesse, a készüléket elrakás előtt meg kell tisztítani.
- 2 Helyezze ekkor a még nedves készüléket a tartótalpra.

MEMÓRIA FUNKCIÓ

A készülék rendelkezik egy memória funkcióval, ami tárolja a legutóljára beállított vágási magasságot.

A készülék legközelebbi bekapcsolásakor a fésűk automatikusan abba a vágási magasságba

állnak, amit legutoljára használt.



LEZÁRÁS

A készülék rendelkezik egy Zár funkcióval, ami megakadályozza a készüléke bekapcsolását és a gombok véletlen megnyomását, pl. utazás közben.

1 A zár aktiválása

Nyomja meg és tartsa lenyomva a Parkolás **P** gombot mindaddig, míg a Lakat **A** szimbólum meg nem jelenik.

➤ *A Zár funkció aktív.*

Megjegyzés: A művelet kb. 10 másodpercig tarthat.

➤ *Kigyullad a Parkolás **P** jelzés.*

➤ *A 3 fésű fokozatosan kiemelkedik.*

➤ *A készülék feje kioldja magát és behúzódik, maga után húzva a fésűket.*

➤ *Villog a Lakat **A** szimbólum és a LED-kijelző kikapcsol.*

2 Zár kioldása

Nyomja meg és tartsa lenyomva a Parkolás **P** gombot, mindaddig, míg a képernyőn el nem indul a visszaszámlálás 3-tól, a Lakat **A** szimbólum el nem kezd villogni és meg nem jelenik a vágási magasság és a visszamaradó használati idő.

➤ *A Zár funkció ezzel kikapcsol. A készülék újból használatra kész.*

Megjegyzés

• A Zár funkció azonnal feloldásra kerül, amikor a készüléket a tartótalpra helyezik.

• A Zár funkció a **O** gombbal is feloldható.

NYÍRÓFEJEK CSERÉJE

A készüléke élettartamának meghosszabbítása érdekében a fejek évenkénti cseréjét javasoljuk. A BaByliss SH050E azonosító számú, három vágófejből és a szükséges eszközökből álló készlet a kereskedelemben vagy a BaByliss ügyfélszolgálatánál szerezhető be.

HIBAELHÁRÍTÁS

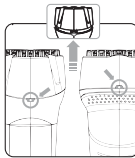
Észlelt hiba	Lehetséges ok	Megoldás
A LED-kijelzőn a „HI” vagy „LO” felirat jelenik meg.	A használt adapter nem alkalmas a készülék feltöltéséhez.	Ellenőrizze, hogy valóban a készülékhez kapott adaptert használja-e készüléke töltéséhez.
A LED-kijelzőn az „ER” felirat jelenik meg.	Hiba lépett fel a készülék töltése közben.	Vegye ki a készüléket a töltőtalpból legalább 1 óra időtartama. Amennyiben probléma továbbra is fennáll, vegye fel a kapcsolatot a BaByliss ügyfélszolgálatával.
A LED-kijelző villogva a Tisztítás T szimbólum jelenik meg, amikor megnyomja az O gombot.	15 percnyi összesített használat óta nem tisztította meg a készüléket.	Nyomja meg a Tisztítás T gombot, és a tisztítás fejezetben leírtak szerint végezze el a készülék tisztítását.
A készülék feje nem oldja ki magát a Tisztítás T vagy a Parkolás gomb megnyomását követően P	A Tisztítás T vagy a Parkolás P gomb által aktivált, a fej emelését végző automatikus mozgást szörszálak, vagy egyéb szennyeződések gátolják.	A fejet manuálisan is megemelheti; ehhez 2 ujjal egyszerre nyomja meg a készülék elején és hátulján található rovatkát. 
A készülék feje kiemelkedik használat közben és a motor leáll.	Használat közben véletlenül megnyomta a Tisztítás T vagy a Parkolás P gombot.	Ezt követően nyomja meg a Tisztítás T gombot és a tisztítás fejezetben leírtak szerint öblítse a készülék fejét folyó víz alatt, vagy a készülék optimális körülmények között való tárolásához nyomja meg a Parkolás P gombot.
A készülék feje kiemelkedik használat közben és a motor leáll.	Használat közben véletlenül megnyomta a Tisztítás T vagy a Parkolás P gombot.	Nyomja meg ismételten a Tisztítás T vagy a Parkolás P gombot, hogy a készülék visszaálljon a kívánt helyzetbe. Megjegyzés: ha a készülék feje kioldott, kattintsa azt vissza.

PRZED UŻYCIEM URZĄDZENIA PROSIMY O ZAPOZNANIE SIĘ Z ZALECENIAMI DOTYCZĄCYMI BEZPIECZEŃSTWA!

INSTRUKCJE BEZPIECZEŃSTWA



• UWAGA: worki polietylenowe zawierające produkt lub jego opakowanie mogą być niebezpieczne. Należy je przechowywać poza zasięgiem niemowląt i dzieci. Nie należy używać ich przy kołyskach, łóżeczkach dziecięcych, wózkach ani kojcach dla niemowląt. Cienka folia może przywrzeć do nosa i ust i uniemożliwić oddychanie. Worek nie jest zabawką.



• Nadaje się do stosowania w wannie lub pod prysznicem.
• OSTRZEŻENIE: przed rozpoczęciem czyszczenia podstawy ładującej należy odłączyć przewód zasilający.

- Podczas korzystania z urządzenia w łazience podstawę ładującą i/lub adapter urządzenia należy trzymać z dala od ujęcia wody, aby nie wpadły do wody. Aby zapewnić dodatkową ochronę, zaleca się zainstalowanie w obwodzie elektrycznym zasilającym łazienkę wyłącznika różnicowoprądowego (RCD) o prądzie znamionowym nieprzekraczającym 30 mA. Zapytaj o radę swojego instalatora.
- Do podłączenia i ładowania urządzenia używać wyłącznie dołączonego adaptera.
- Jeśli adapter lub przewód zasilający jest uszkodzony, musi zostać

wymieniony przez producenta, autoryzowany serwis lub osoby o podobnych kwalifikacjach w celu uniknięcia zagrożenia.

- Nie używać urządzenia, gdy spadło lub ma widoczne ślady uszkodzeń.
- Nie należy pozostawiać urządzenia bez nadzoru, gdy jest ono podłączone do prądu lub włączone.
- Nie należy używać akcesoriów innych niż zalecane przez BaByliss.
- Odłączyć urządzenie po każdym użyciu, z wyjątkiem ładowania.
- To urządzenie może być używane przez dzieci w wieku 8 lat i starsze oraz osoby o ograniczonych zdolnościach fizycznych, czuciowych lub psychicznych lub osoby nieposiadające doświadczenia i wiedzy, jeśli znajdują się one pod nadzorem lub jeśli otrzymają wcześniej instrukcje dotyczące bezpiecznego korzystania z urządzenia i rozumieją związane z tym ryzyko. Dzieci nie powinny bawić się urządzeniem. Czyszczenie i konserwacja urządzenia nie mogą być wykonywane przez dzieci bez nadzoru.
- Aby uniknąć uszkodzenia przewodu, nie należy owijać go wokół urządzenia, ale zadbać o jego schowanie bez skręcania lub zginania.

URZĄDZENIA ELEKTRYCZNE I ELEKTRONICZNE WYCHODZĄCE Z UŻYCIA

W interesie wszystkich i w ramach aktywnego wspierania ochrony środowiska:



- nie należy wyrzucać wyrobów razem z odpadami z gospodarstw domowych;
- należy korzystać z usług odbierania i gromadzenia odpadów dostępnych w danym kraju.

Niektóre materiały mogą być ponownie wykorzystane lub poddane recyklingowi.

RECYKLING AKUMULATORÓW I BATERII

Przed przekazaniem urządzenia do utylizacji należy wyjąć baterie i umieścić je w miejscu przeznaczonym do tego celu.

Wcześniej należy sprawdzić, czy baterie i akumulatory są całkowicie rozładowane.

W celu uzyskania dalszych informacji dotyczących sposobu usuwania baterii i akumulatorów prosimy o kontakt z BaByliss.

<http://www.babyliss.com>

DESIGNER BARBE

Utrzymanie półdlugiej oraz krótkiej brody

Należy najpierw zapoznać się z zaleceniami dotyczącymi bezpieczeństwa.

CHARAKTERYSTYKA URZĄDZENIA

- Głowica obrotowa z trzema ostrzami zapewniająca równe i dokładne przycinanie, nawet w najbardziej niedostępnych obszarach twarzy i szyi (1).
 - nóż stały: powłoka tytanowa
 - nóż ruchomy: stal nierdzewna
- Wbudowane okrągłe grzebień (2) do tworzenia różnych rodzajów zarostu na 50 wysokościach:
 - od 0,4 mm do 10 mm z podziałką co 0,2 mm
 - od 10 mm do 12 mm z podziałką co 1 mm
- Przyciski + i -: niezwykle precyzyjna regulacja wysokości cięcia (3).
- Przycisk : funkcje start – stop (4).
- Przycisk Czyszczenie : do dokładnego czyszczenia urządzenia (5).
- Przycisk Parking **P** (6):
 - do optymalnego złożenia urządzenia po użyciu
 - do zablokowania urządzenia
- Ekran LED:
 - z wyświetlaniem wysokości cięcia (7)
 - z wyświetlaniem pozostałego czasu użytkowania (8)
 - z wyświetlaniem symbolu zegara przypominającym o doładowaniu (9)
 - z wyświetlaniem symbolu czyszczenia (10)
 - z wyświetlaniem symbolu Parking **P** (11)
- Z możliwością doładowania – użytkowanie bezprzewodowe.
- System szybkiego ładowania:
 - ładowanie przez 90 minut = 40 minut użytkowania
 - szybkie ładowanie przez 5 minut = 3 minuty użytkowania
- Używanie pod przysznem.
- Funkcja pamięci: zapamiętanie ostatniej wybranej wysokości cięcia.
- Akcesoria: adapter, podstawa ładująca – schówek, buteleczka z olejkim, szczoteczka do czyszczenia.

ŁADOWANIE URZĄDZENIA

- Podłączyć podstawę ładującą do prądu.
- Ustawić wyłączone urządzenie na podstawie ładującej.
 - Włącza się ekran LED i po kilku chwilach wyświetla pozostały czas użytkowania w przybliżeniu. Wyświetlanie pozostałego czasu użytkowania miga do momentu osiągnięcia maksymalnej wartości – 40 minut.

UWAGA:





- przed pierwszym użyciem urządzenia należy ładować przez 3 godziny. Kolejne pełne ładowania trwają 90 minut;

- pełne ładowanie umożliwia używanie maszynki przez 40 minut. Szybkie 5-minutowe ładowanie umożliwia używanie urządzenia przez około 3 minuty;
- gdy na ekranie pojawi się pozostały czas użytkowania 5 min („05”), symbol zegara  zmienia kolor z pomarańczowego na czerwony, a pozostały czas użytkowania miga, co oznacza, że należy doładować urządzenie (ustawiając je na podstawie ładującej).



SPOSÓB UŻYCIA

Aby uruchomić urządzenie...

- 1 Przed użyciem należy sprawdzić, czy głowica urządzenia jest dobrze umocowana.
- 2 Nacisnąć przycisk pierwszy raz 
 - Wyświetlane są wysokość cięcia i przybliżony pozostały czas użytkowania.
- 3 Należy wybrać pożądaną wysokość cięcia za pomocą przycisków + i -.
- 4 Nacisnąć przycisk drugi raz 
 - Silnik pracuje. Można zacząć korzystać z urządzenia.
- 5 Aby wyłączyć urządzenie, nacisnąć i przytrzymać przycisk  przez około dwie sekundy. Wysokość cięcia zostaje zapamiętana do następnego użycia. Nacisnąć dwukrotnie przycisk , aby ponownie uruchomić urządzenie.

UWAGA:

- po 60 sekundach bez dotykania urządzenia ekran LED wyłączy się automatycznie;
- możliwe jest przełączenie urządzenia w tryb czuwania przed jednorazowe naciśnięcie przycisku .



Porady dotyczące użytkowania:

- dla zwiększenia wygody urządzenie działa w różnych kierunkach. Można wykonywać ruchy okrężne lub proste, strzygąc włosy na brodzie i szyi. Na zapoznanie się z urządzeniem potrzeba trochę czasu. Niemniej jednak korzystanie z niego szybko stanie się wygodne i intuicyjne;
- w celu skrócenia półdługiej brody (długość ± 15 mm) do tzw. 3-dniowego zarostu (o długości około 1 mm) zaleca się wykonywanie cięcia w kilku etapach. Na przykład, aby skrócić brodę o wysokości 10 mm do 1 mm, pierwsze cięcie należy wykonać na wysokości 6 mm. Następnie, po zakończeniu pierwszego etapu, wykonać kolejne cięcie na wysokości 1 mm;
- przy brodzie dłuższej niż 20 mm przed użyciem urządzenia najlepiej przyciąć zarost do przybliżonej wysokości 15 mm;
- do przycinania wąsów lub бакów należy dobrze rozciągnąć skórę w danym obszarze i używać pojedynczego obrotowego ostrza, aby zrobić to dokładnie;
- do precyzyjnej stylizacji konturów zaleca się użycie maszynki i/ lub brody BaByliss i/ lub maszynki wykańczającej i/ lub maszynki do golenia.









CZYSZCZENIE

Aby dobrze wyczyścić urządzenie...



- 1 Należy sprawdzić, czy urządzenie jest włączone, i nacisnąć przycisk Czyszczenie . Urządzenie przechodzi w cykl czyszczenia:
 - Symbol czyszczenia  jest wyświetlany na ekranie LED.
 - Głowica urządzenia wykonuje 3 ruchy tam i z powrotem, aby z łatwością usunąć włosy.
- 2 Delikatnie potrząsnąć urządzeniem nad umywalką, aby usunąć maksymalną ilość włosów i pozostałości.
- 3 Można uruchomić urządzenie za pomocą przycisku , aby zwiększyć skuteczność czyszczenia pod bieżącą wodą.
- 4 Umieścić głowicę włączonego urządzenia pod bieżącą wodą, naprzemiennie kierując ją w górę lub w dół, aby skutecznie usunąć pozostałe włosy. Skierować strumień wody na wszystkie szczeliny oraz na każdy z 3 otworów głowicy.

UWAGA:



- aby wydlużyć mycie urządzenia pod bieżącą wodą, po zakończeniu cyklu czyszczenia można nacisnąć dwukrotnie przycisk Czyszczenie , aby ponownie uruchomić cykl czyszczenia;
- chcąc przerwać cykl czyszczenia, należy jeden raz nacisnąć przycisk Czyszczenie , aby powrócić bezpośrednio do ostatnio wybranej wysokości cięcia. Zamontować głowicę, aby ponownie użyć urządzenia;
- zaleca się czyszczenie urządzenia po każdym użyciu i przed jego schowaniem;
- jeśli symbol czyszczenia  pojawia się na ekranie LED po naciśnięciu przycisku , oznacza to, że urządzenie nie było czyszczone po łącznym czasie użytkowania 15 minut. Należy nacisnąć przycisk Czyszczenie  i przeprowadzić czyszczenie urządzenia zgodnie z opisem zamieszczonym powyżej;
- po zakończeniu czyszczenia zaleca się naciśnięcie przycisku Parking  (patrz rozdział Przechowywanie), aby schować urządzenie;
- po użyciu urządzenia zaleca się nałożenie na ostrza kilku kropel dostarczonego olejku, co zapewni zachowanie optymalnego działania.



PRZECHOWYWANIE

- 1 Należy sprawdzić, czy urządzenie jest włączone, i nacisnąć przycisk Parking .
 - Symbol Parking  jest wyświetlany na ekranie LED.
 - Głowica urządzenia odłącza się i obniża, chowając grzebienie, aby ustawić się w położeniu Parking, które idealnie chroni ostrza i grzebienie urządzenia, gdy nie jest ono używane.

UWAGA:

- jeśli przed naciśnięciem przycisku Parking nie wykonano czyszczenia urządzenia , symbol Czyszczenie  miga, przypominając o konieczności wyczyszczenia urządzenia przed jego schowaniem.

2 Następnie należy umieścić jeszcze wilgotne urządzenie na podstawie.

FUNKCJA PAMIĘCI

Urządzenie posiada funkcję zapamiętywania ostatnio wybranej wysokości cięcia. Podczas uruchamiania urządzenia grzebień unoszą się automatycznie do wysokości cięcia wybranej podczas ostatniego użycia.



BLOKADA

Urządzenie posiada funkcję blokady, która uniemożliwia przypadkowe uruchomienie urządzenia oraz naciśnięcie przycisków np. w trakcie podróży.

1 Aby włączyć blokadę...

Należy nacisnąć i przytrzymać wciśnięty przycisk Parking **P** tak długo, aż symbol blokady  zacznie migać.

➤ Funkcja blokady jest włączona.

UWAGA: może to trwać około dziesięciu sekund.

➤ Symbol Parking **P** jest wyświetlany

➤ 3 grzebień stopniowo się wsuwają.

➤ Głowica urządzenia odłącza się i opuszcza, chowając grzebień.

➤ Symbol blokady  miga i ekran LED gaśnie.

2 Aby wyłączyć blokadę...

Należy nacisnąć i przytrzymać przycisk Parking **P**, aż ekran wyświetli odliczanie od 3 do 1, symbol blokady  zacznie migać i zostanie wyświetlona wysokość cięcia oraz pozostały czas użytkowania.

➤ Funkcja blokady jest teraz wyłączona. Można znowu korzystać z urządzenia.

UWAGA:









• po ustawieniu urządzenia na podstawie następuje automatyczne wyłączenie blokady;

• odblokowania można dokonać również za pomocą przycisku .

WYMIANA GŁOWIC TNĄCYCH

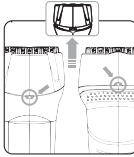
W celu zachowania wydajności produktu zaleca się wymianę głowic strzygących raz w roku. Zestaw składający się z trzech głowic oraz niezbędnego oprzyrządowania jest dostępny w sprzedaży lub w serwisie BaByliss pod numerem katalogowym BaByliss SH050E.

USUWANIE USTEREK

Stwierdzony problem	Możliwa przyczyna	Rozwiązanie
Na ekranie LED pojawia się „HI” lub „LO”	Używany adapter nie nadaje się do ładowania urządzenia.	Proszę sprawdzić, czy do ładowania używany jest adapter dostarczony wraz z urządzeniem.
Na ekranie LED pojawia się „ER”	Podczas ładowania urządzenia wystąpiła nieprawidłowość.	Proszę usunąć urządzenie z podstawy na godzinę. Jeśli problem utrzymuje się, skontaktować się z serwisem posprzedażowym BaByliss.
Na ekranie LED pojawia się migający symbol czyszczenia  po naciśnięciu przycisku  .	Urządzenie nie zostało oczyszczone po 15 minutach łącznego użytkowania.	Należy nacisnąć przycisk Czyszczenie  i przeprowadzić czyszczenie urządzenia zgodnie z opisem zamieszczonym w rozdziale o czyszczeniu.
Głowica urządzenia nie odłącza się po naciśnięciu przycisku Czyszczenie  lub przycisku Parking P .	Automatyczny mechanizm unoszenia głowicy urządzenia, uruchamiany przyciskiem Czyszczenie  lub przyciskiem Parking P , jest zablokowany przez włosy i zanieczyszczenia.	Głowicę można unieść ręcznie, naciskając jednocześnie 2 palcami każdy z rowków znajdujących się z przodu i z tyłu urządzenia.  Następnie należy nacisnąć przycisk Czyszczenie  i umieścić głowicę pod bieżącą wodą, jak pokazano w rozdziale Czyszczenie, lub przycisk Parking P , aby w optymalny sposób przechowywać urządzenie.
Głowica urządzenia unosi się w trakcie użytkowania i silnik zatrzymuje się.	Przycisk Czyszczenie  lub Parking P został niechcący wciśnięty w trakcie użytkowania.	Należy ponownie nacisnąć przycisk Czyszczenie  lub Parking P , aby ustawić urządzenie w wybranym położeniu. UWAGA: jeśli głowica urządzenia odłączyła się, należy zamocować ją ponownie.

PŘED POUŽITÍM STROJKU SI POZORNĚ PROČTĚTE TYTO BEZPEČNOSTNÍ POKYNY!

BEZPEČNOSTNÍ POKYNY



• **POZOR:** polyetylenové sáčky obsahující produkt nebo obal produktu mohou být nebezpečné. Tyto sáčky uchovávejte mimo dosah batolat a dětí. Nepoužívejte je v kolébkách, dětských postýlkách, kočárkách nebo v ohrádkách pro batolata. Jemný plast může přilnout k nosu a ústům a zabránit dýchání. Sáček není hračka.



• Vhodné pro použití ve vaně nebo ve sprše.
• **UPOZORNĚNÍ:** před čištěním dobíjecího podstavce odstraňte napájecí kabel.

- V případě použití přístroje v koupelně musí dobíjecí podstavec a/ nebo adaptér přístroje zůstat ve vzdálenosti jednoho bodu vody, aby nespadol do vody. K zajištění další ochrany se doporučuje, aby byl do elektrického okruhu koupelny instalován proudový chránič (RCD) s vybavovacím proudem nejvýše 30mA. Poradte se s instalační firmou.
- K používání nebo nabíjení strojků používejte výhradně adaptér dodaný s přístrojem.
- Poškozený adaptér nebo přívodní kabel musí být vyměněn výrobcem, servisním technikem v rámci poprodejněho servisu nebo osobou s obdobnou kvalifikací, aby se předešlo úrazu.

- Pokud strojek spadl nebo vykazuje viditelná poškození, nepoužívejte ho.
- Je-li strojek zapojen do zásuvky nebo zapnutý, neopouštějte jej bez dozoru.
- Používejte pouze příslušenství doporučená společností BaByliss.
- Po každém použití, tedy kromě dobíjení, strojek odpojte.
- Tento strojek mohou používat děti starší 8 let; osoby se sníženými fyzickými, smyslovými či duševními schopnostmi nebo s nedostatečnými zkušenostmi či znalostmi mohou přístroj používat pouze tehdy, pokud je nad nimi prováděn náležitý dohled anebo byly poučeny o jeho bezpečném používání a chápou související rizika. Děti si nesmí se strojkem hrát. Čištění a údržbu zařízení nesmí provádět děti bez dozoru.
- Aby nedošlo k poškození kabelu, nenamotávejte jej kolem strojků a při ukládání dbejte na to, aby nebyl překroucený nebo zlomený.

ELEKTRICKÁ A ELEKTRONICKÁ ZAŘÍZENÍ NA KONCI ŽIVOTNÍHO CYKLU

V zájmu všech a za účelem aktivního přispění ke kolektivnímu úsilí o ochranu životního prostředí:



- Výrobky nevyhazujte spolu s odpadem z domácnosti.
- Využijte systém zpětného odběru a sběru odpadů, který je ve vaší zemi k dispozici.

Některé materiály tak mohou být recyklovány nebo využity.

RECYKLOVÁNÍ AKUMULÁTORŮ A BATERIÍ

Před vyřazením strojku z něj vyjměte baterie a akumulátory a odevzdejte je na místo určené k tomuto účelu.

Ujistěte se, zda jsou baterie a akumulátory zcela vybity.

Pro veškeré informace ohledně způsobu vyjmutí baterií a akumulátorů laskavě kontaktujte BaByliss.







<http://www.babyliss.com>

TVŮRCE VOUSŮ

Údržba středně dlouhých až krátkých plnovousů

Před použitím si přečtěte bezpečnostní pokyny.

POPIS ZAŘÍZENÍ

- Hlava s trojí rotační čepelí pro přesný a čistý střih i na špatně dostupných částech obličejů a krku (1).
 - fixní nůž: povlak Titanium
 - mobilní nůž: nerezavějící ocel
- Integrované kulaté kartáče (2) pro vytvoření různých typů vousů na 50 délkách:
 - od 0,4 mm do 10 mm s posunem 0,2 mm
 - od 10 do 12 mm s posunem 1 mm
- Tlačítka + a - : ultra přesné motorové nastavení délky střihu (3).
- Tlačítko  : funkce spustit-zastavit (4).
- Tlačítko čištění  : pro hloubkové čištění stroje (5).
- Tlačítko Parking  (6) :
 - pro optimální uložení strojku po použití
 - pro uzamčení strojku 
- Obrazovka LED :
 - se zobrazením výšky střihu (7)
 - se zobrazením zbývajcí doby použití (8)
 - se zobrazením signálu stopky pro připomenutí nabíjení  (9)
 - se zobrazením signálu Čištění  (10)
 - se zobrazením signálu Parkování  (11)
- Dobíjitelný – bezdrátové použití.
- Rychlé nabíjení:
 - dobíjení 90 minut = 40 minut použití
 - rychlé dobíjení 5 minut = 3 minut použití
- Použití ve sprše.
- Funkce paměť: Uložení poslední zvolené výšky střihu.
- Příslušenství: adaptér, nabíjecí a skladovací podstavec, lahev oleje, čistící kartáček.

NABÍJENÍ PŘÍSTROJE

- 1 Zapojte dobíjecí podstavec
- 2 Vypnutý přístroj instalujte na nabíjecí podstavec.

► Rozsvítí se LED displej a po chvíli se zobrazí odhadovaný zbývajcí čas používání. Zbývajcí odhadovaný čas používání bliká, dokud nedosáhne maximální kapacity 40 minut.

POZN.:

- Před prvním použitím se musí přístroj 3 hodiny nabíjet. Doba následných nabíjení činí 90 minut.
- Po úplném nabití lze strojek používat po dobu minimálně 40 minut. Rychlé





nabíjení po dobu 5 minut umožní přístroj používat přibližně 3 minuty.

- Jakmile se na obrazovce objeví zbývajcí čas používání 5 min (« 05 »), signál stopky přejde z  oranžové na červenou barvu a zbývajcí čas použití bliká. To znamená, že je třeba strojek dobít (položit na dobíjecí podstavec).



POUŽÍVÁNÍ

Pro spuštění strojku dejte pozor,

- 1 aby byla hlava přístroje před použitím dobře zacvaknutá.
- 2 Stiskněte poprvé tlačítko .
 - Zobrazí se výška stříhu a přibližná zbývajcí doba použití.
- 3 Zvolte požadovanou výšku stříhu pomocí tlačítek + a -
- 4 Stiskněte podruhé tlačítko .
 - Motor se točí. Strojek můžete začít používat.
- 5 Pro vypnutí strojku podržte tlačítko  stisknuté přibližně dvě vteřiny. Výška stříhu je uložena pro budoucí použití. Stiskněte dvakrát tlačítko  pro opětovné spuštění strojku.

POZN.:

- Po 60 vteřinách bez manipulace se strojkem se LED automaticky vypne.
- Je možné uvést strojek do režimu stand by jednoduchým stisknutím tlačítka .



Návod k použití:

- Pro vaše pohodlí lze strojek používat ve více směrech. Můžete provádět krouživé pohyby sem a tam na obličejí a krku. Je pravděpodobné, že budete potřebovat chvilku času, abyste se se strojkem zžili. Velmi rychle se ale používání strojku stane pohodlným a intuitivním.
- Pokud chcete přejít ze středně dlouhých vousů (+/- 15 mm délka) na třídenní oholení (délka cca 1 mm), je doporučeno provést postupný sestřih. Například: přecházíte-li z vousů o délce 10 mm na 1 mm, proveďte první oholení na 6 mm. Po tomto prvním kroku můžete pokračovat na 1 mm.
- U vousů delších než 20 mm se doporučuje předstříhnout vousy nejprve na délku cca 15 mm a teprve poté použít strojek.
- Pro úpravu kníru nebo licousů dobře napněte pleť dané oblasti a použijte jednu jedinou rotační hlavu.
- Pro vykreslení čistých a přesných kontur se doporučuje použít zastříhávací strojek na vousy BaByliss a/nebo strojek na drobné dodělávky či klasický holicí strojek.









ČIŠTĚNÍ

Rychlé umytí přístroje

- 1 Zkontrolujte, zda je strojek zapnutý a stiskněte tlačítko Čištění .
Strojek začne cyklus čištění:
 - Signál Čištění  se zobrazí na obrazovce LED
 - Hlava přístroje provádí 3 pohyby tam a zpět a umožňuje snazší odstranění chloupků.
- 2 Opatrně strojkem zatřeste nad umyvadlem a odstraňte maximum chloupků a zbytků.
- 3 Máte možnost strojek spustit pomocí tlačítka  pro zvýšení účinnosti čištění pod tekoucí vodou.



- 4 Hlavu opláchněte pod tekoucí vodou, nejprve hlavu směrem dolů, poté nahoru. Strojek nechte zapnutý, jediné tak účinně odstraníte zbývajcí vousy. Proudem vody vyčistíte všechny mezey a všechny 3 otvory hlavy.

Poznámka:



- Pro prodloužení čištění strojku pod vodou po skončení cyklu čištění, můžete dvakrát stisknout tlačítko Čištění  pro opětovné spuštění cyklu čištění.
- Pokud chcete přerušit cyklus čištění, stiskněte jednou tlačítko Čištění  a vraťte se na poslední zvolenou výšku stříhu. Připravte zpět hlavu a přístroj můžete opět používat.
- Doporučujeme strojek vyčistit po každém použití a před uložením.
- Pokud se signál čištění  zobrazí na obrazovce LED při stisknutí tlačítka , znamená to, že přístroj již nebyl 15 minut nepřetržitého provozu vyčištěn. Stiskněte tlačítko Čištění  a vyčistíte strojek tak, jak je popsáno níže.
- Po čištění vám doporučujeme stisknout tlačítko Parking  (viz kapitola uskladnění) pro uskladnění přístroje.
- Velmi doporučujeme aplikovat několik kapek dodaného oleje na čepele pro použití pro udržení přístroje ve stavu optimální funkčnosti.



USKLADNĚNÍ

- 1 Zkontrolujte, zda je strojek zapnutý a stiskněte tlačítko Parking .
 - Signál Parking  se zobrazí na obrazovce LED
 - Hlava strojku se uvolní a klesne, vezme s sebou kartáče a zůstane v poloze Parking, ideální pozici pro ochranu čepelí a kartáčů přístroje před jeho uskladněním.

Poznámka:

- Pokud strojek nebyl vyčištěn před stisknutím tlačítka Parking , signál Čištění  bliká a připomíná vám, že je třeba strojek vyčistit před uložením.
- 2 Poté ještě mokry strojek vložte na podstavec.

FUNKCE PAMĚŤ

Tento strojek je vybaven funkcí, která zaznamenává poslední zvolenou výšku stříhu.

Při spuštění strojku se kartáče automaticky zvednou do výšky stříhu zvoleného při posledním použití.



ZABLOKOVÁNÍ

Strojek má k dispozici funkci Zablkování, která brání zapnout přístroj a náhodně aktivovat tlačítka, například na cestě.

- 1 Pro aktivaci zablkování

Stiskněte a podržte tlačítko Parking **P**, dokud bude blikat signál **!** závory.

➤ *Funkce Zablkování je aktivovaná.*

POZN.: Operace může trvat cca deset vteřin.

➤ *Signál Parking **P** se rozsvítí*

➤ *3 kartáče se postupně zvednou*

➤ *Hlava strojku se odpoutá a klesne dolů, vezme s sebou kartáče*

➤ *Signál závory **!** bliká a obrazovka LED se vypne.*

② Pro deaktivaci zablkování

Stiskněte a podržte tlačítko Parking **P**, dokud se na obrazovce neobjeví odpočítávání od 3 do 1, signál závory začne blikat **!** a výška stříhu a doba použití zůstanou zobrazeny.

➤ *Funkce Zablkování byla deaktivována. Můžete strojek znovu použít.*

POZN.:

• Zablkování se automaticky deaktivuje, jakmile je strojek položen na podstavci.

• Odblokování je možné provést také tlačítkem **!**.

VÝMĚNA HOLICÍCH HLAV

Pro zachování výkonu produktu vám doporučujeme jednou ročně vyměnit holicí hlavu.

Sada tvořená třemi holicími hlavami a potřebnými doplňky je k dispozici v obchodě nebo ve středisku péče o zákazníka BaByliss pod referencí BaByliss SH050E.

ODSTRAŇOVÁNÍ ZÁVAD

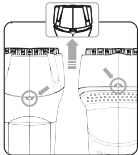
Zjištěné problémy	Možná příčina	Řešení
Obrazovka LED zobrazuje «H!» nebo «LO»	Používaný adaptér není vhodný pro nabíjení přístroje.	Zkontrolujte, zda používáte skutečně adaptér dodaný s přístrojem pro nabíjení zařízení.
Obrazovka LED zobrazuje «ER».	Při nabíjení přístroje došlo k dysfunkci.	Vytáhněte přístroj na hodinu z podstavce. Pokud problém přetrvává, kontaktujte Prodejně střediska BaByliss.
Obrazovka LED zobrazuje signál Čištění ! , který bliká, když stisknete tlačítko ! .	Po dobu 15 minutového provozu nebyl přístroj vyčištěn.	Stiskněte tlačítko Čištění ! a vyčistěte strojek tak, jak je popsáno v kapitole čištění.
Hlavu strojku nelze po stisknutí tlačítka Čištění ! nebo tlačítka Parking P odpojit.	Automatický mechanismus zvedání hlavy aktivovaný tlačítkem Čištění ! nebo tlačítkem Parking P je zablokovaný vousy nebo nečistotami.	Hlavu můžete zvednout manuálně tak, že 2 prsty stisknete zářezy umístěné vepředu a vzadu přístroje. 
Hlava strojku se zvedne během používání a motor se zastaví.	Tlačítko Čištění ! nebo Parking P bylo během používání nechtěně stisknuto.	Stiskněte znovu tlačítko Čištění ! nebo Parking P , aby se strojek vrátil do požadované polohy. Poznámka: pokud se hlava přístroje odpojila, znovu ji upevněte.

ПРЕЖДЕ, ЧЕМ ИСПОЛЬЗОВАТЬ АППАРАТ, ВНИМАТЕЛЬНО ПРОЧИТИТЕ ПРАВИЛА ТЕХНИКИ БЕЗОПАСНОСТИ!

ПРАВИЛА ТЕХНИКИ БЕЗОПАСНОСТИ



• **ВНИМАНИЕ:** полиэтиленовые пакетики с продуктом или его упаковка могут представлять опасность. Рекомендуется хранить эти пакетики в местах, недоступных для детей. Их использование запрещено в колыбелях, детских кроватках, детских колясках или манежах. Тонкая пленка может приклеиться к носу или рту и помешать дыханию. Пакетик не является игрушкой.



- **Годен для использования** в ванной или под душем.
- **ПРЕДУПРЕЖДЕНИЕ:** перед чисткой зарядной подставки необходимо отсоединить кабель электроснабжения.
- при использовании аппарата в ванной комнате зарядная подставка и/или адаптер аппарата должны находиться на достаточном расстоянии от источника воды, чтобы в нее не упасть. Для обеспечения дополнительной защиты рекомендуется установить в электрической сети, питающей ванную комнату, устройство дифференциальной защиты (УДЗ), рассчитанное на номинальный ток утечки, не превышающий 30 мА. Обратитесь за советом к специалисту по установке оборудования.
- При эксплуатации и зарядке аппарата используйте только адаптер, входящий в комплект.

- Если адаптер или шнур питания поврежден, в целях безопасности, замену должен осуществлять производитель, отдел гарантийного обслуживания или лица, имеющие аналогичную квалификацию.
- Не использовать аппарат после того, как он упал или имеет явные следы повреждений.
- Не оставлять подключенный к электросети или включенный аппарат без присмотра.
- Не использовать аксессуары, отличные от рекомендованных BaByliss.
- Выключать аппарат из сети после каждого использования, за исключением случаев зарядки.
- Данный аппарат может использоваться детьми в возрасте от 8 лет и старше, а также лицами с ограниченными физическими, сенсорными или умственными способностями и лицами, не имеющими опыта и знаний, под наблюдением или с условием предварительного инструктажа по безопасной эксплуатации аппарата, если они отдают себе отчет о возможных рисках. Не разрешать детям играть с аппаратом. Чистка и уход за аппаратом не могут осуществляться детьми без присмотра.
- Для того, чтобы не повредить шнур, не рекомендуется обматывать его вокруг аппарата, также необходимо следить за тем, чтобы он не скручивался и не перегибался.

ОТСЛУЖИВШЕЕ СВОЙ СРОК ЭЛЕКТРИЧЕСКОЕ И ЭЛЕКТРОННОЕ ОБОРУДОВАНИЕ

В общих интересах и для активного участия в совместных усилиях по защите окружающей среды:



- Не выбрасывайте такое оборудование вместе с бытовыми отходами.
- Используйте системы возобновления и сбора отходов, доступные в Вашей стране.

Таким образом, некоторые материалы могут быть переработаны или модернизированы.

УТИЛИЗАЦИЯ АККУМУЛЯТОРНЫХ БАТАРЕЙ И ГАЛЬВАНИЧЕСКИХ ЭЛЕМЕНТОВ

Перед тем, как выбросить аппарат, не забудьте извлечь гальванические элементы и батареи и поместить их в предназначенное для этого место.

Предварительно убедитесь, что гальванические элементы и батареи полностью разряжены.

Обратитесь в **BaByliss** для получения информации относительно способа извлечения гальванических элементов и батарей.







<http://www.babyliss.com>

ОФОРМЛЕНИЕ БОРОДЫ

Уход за бородами от средней длины до коротких

Предварительно ознакомиться с правилами техники безопасности.

ХАРАКТЕРИСТИКИ АППАРАТА

- Головка с тройным лезвием для гладкой и четкой стрижки, даже в наиболее недоступных местах лица и шеи (1).
 - неподвижный нож: покрытие Titanium
 - подвижный нож: нержавеющая сталь
- Встроенные круглые гребни (2) для создания различных типов бород на 50 вариантов длины:
 - от 0,4 мм до 10 мм с шагом в 0,2 мм
 - от 10 до 12 мм с шагом в 1 мм
- Клавиши + и - : для механической сверхточной регулировки длины стрижки (3).
- Клавиша  : функции включения-выключения (4).
- Клавиша Чистка  : для тщательной очистки аппарата (5).
- Клавиша Хранение  (6) :
 - для оптимального хранения аппарата после эксплуатации
 - для блокировки аппарата 
- Светодиодный экран:
 - с индикатором длины стрижки (7)
 - с индикатором оставшегося времени эксплуатации (8)
 - с индикатором сигнала Хроно(метра), напоминающего о необходимости зарядки  (9)
 - с индикатором сигнала Чистка  (10)
 - с индикатором сигнала Хранение  (11)
- Многоразового использования - беспроводное использование.
 - Система быстрой зарядки:
 - зарядка 90 минут = 40 минут эксплуатации
 - быстрая зарядка 5 минут = 3 минуты эксплуатации.
- Использование в душе.
- Функция памяти: запоминание последней выбранной длины стрижки.
- Аксессуары: адаптер, подставка для зарядки и хранения, бутылка масла, щетка для чистки.

ЧТОБЫ ЗАРЯДИТЬ АППАРАТ

- 1 Включите в сеть подставку для зарядки.
- 2 Установите выключенный аппарат на подставку для зарядки.

Через несколько мгновений включится светодиодный экран и на нем появятся индикатор приблизительного времени до окончания эксплуатации. Индикатор времени до окончания эксплуатации будет мигать до достижения максимальной емкости, достаточной на 40 минут работы.





Обратите внимание:

- Перед первым использованием аппарат необходимо зарядить на протяжении 3 часов. Длительность последующих полных зарядок составляет 90 минут.
- Полная зарядка позволяет эксплуатацию машинки для стрижки на протяжении 40 минут. Быстрая 5-минутная зарядка позволяет использование аппарата приблизительно на протяжении 3 минут.
- Когда на экране будет указано оставшееся время до окончания эксплуатации 5 мин («05»), цвет сигнала Хроно(метра)  изменится с оранжевого на красный, а индикатор оставшегося времени эксплуатации будет мигать, указывая, что необходимо подзарядить аппарат (установив его на подставку для зарядки).



ЭКСПЛУАТАЦИЯ

Для включения аппарата

- 1 Перед началом эксплуатации убедитесь, что головка аппарата надежно закреплена.
- 2 Нажмите клавишу первый раз 
 - Появятся индикаторы длины стрижки и приблизительное время до окончания эксплуатации.
- 3 При помощи кнопок + и - выберите желаемую длину стрижки
- 4 Нажмите клавишу второй раз 
 - Двигатель заработает. Вы можете начать эксплуатацию аппарата.
- 5 Для того, чтобы выключить аппарат, удерживайте клавишу  нажатой приблизительно две секунды. Длина стрижки будет сохранена для следующего использования. Для повторного включения аппарата дважды нажмите клавишу .

Обратите внимание:

- при отсутствии каких-либо действий светодиодный экран автоматически погаснет через 60 секунд.
- Простым нажатием клавиши  можно переключить аппарат в режим ожидания.

Советы по эксплуатации:

- Для Вашего удобства аппарат можно использовать разнонаправленно. Вы можете осуществлять круговые или возвратно–поступательные движения аппарата по лицу и шее. Возможно, для освоения аппарата потребуется немного времени. Но вскоре эксплуатация аппарата станет удобной и интуитивной.
- Если Вы желаете перейти с бороды средней длины (+/- 15 мм длины) к 3-дневной бороде (длиной около 1 мм), рекомендуется выполнять многоступенчатую стрижку. Например, чтобы перейти с бороды длиной 10 мм к бороде длиной 1 мм, осуществите первую стрижку, установив длину стрижки 6 мм. Затем, по окончании первой ступени, выполните вторую стрижку до 1 мм.
- Для бород длиной более 20 мм перед использованием аппарата желательно предварительно выполнить стрижку до длины приблизительно 15 мм.
- Чтобы подстричь усы или бакенбарды, следите за тем, чтобы кожа затрагиваемой

зоны была хорошо натянута, а для получения более точной стрижки используйте одно поворотное лезвие.

- Для оформления четких и точных контуров рекомендуется использовать машинку для стрижки бороды BaByliss и/или машинку для доводки и/или бритву.





ЧИСТКА

Для эффективной чистки аппарата





- 1 Убедитесь в том, что аппарат выключен и нажмите клавишу Чистка .

Аппарат перейдет к циклу чистки:

- На светодиодном экране загорится сигнал Чистка .
- Головка аппарата выполнит 3 возвратно-поступательных движения для облегчения удаления волосков.

- 2 Осторожно встряхните аппарат над умывальником, чтобы удалить максимальное количество волос и остатков.
- 3 Вы можете включить аппарат при помощи клавиши  для увеличения эффективности чистки под проточной водой.
- 4 При включенном аппарате поднесите аппарат под проточную воду, по очереди верхнюю и нижнюю части головки, это позволит более эффективно удалить оставшиеся волоски. Направьте струю воды во все зазоры и каждое из 3 отверстий головки.

Обратите внимание

- Для продолжения чистки аппарата под проточной водой после окончания цикла чистки Вы можете дважды нажать клавишу Чистка  для повторного запуска цикла чистки.
- Если Вы желаете прервать цикл чистки, нажмите клавишу Чистка  один раз, чтобы вернуться прямо к последней выбранной длине стрижки. Для того, чтобы снова использовать аппарат, повторно зафиксируйте головку.
- Рекомендуется выполнять чистку аппарата после каждого использования и перед помещением аппарата на хранение.
- Если на светодиодном экране появляется индикация сигнала Чистка  при нажатии клавиши , это обозначает, что аппарат не был очищен при совокупном времени эксплуатации 15 минут. Нажмите клавишу Чистка  и выполните чистку аппарата, как описано выше.
- После чистки мы рекомендуем нажать клавишу Хранение  (см. раздел хранение), чтобы поместить аппарат на хранение.
- После использования настоятельно рекомендуется добавить несколько капель масла, входящего в комплект лезвий, для поддержания аппарата в состоянии оптимального функционирования.



ХРАНЕНИЕ

- 1 Убедитесь, что аппарат включен и нажмите клавишу Хранение **P**.
- На светодиодном экране появится сигнал Хранение **P**
 - Головка аппарата разблокируется и опустится, увлекая за собой гребни, для установки в положение Хранение - идеальное положение для защиты лезвий и гребней аппарата перед помещением аппарата на хранение.

Обратите внимание

- Если перед нажатием клавиши Хранение **P** не была выполнена чистка аппарата, замигает сигнал Чистка **Tf**, напоминая о необходимости произвести чистку аппарата перед тем, как убрать его на хранение.

- 2 Затем поместите еще влажный аппарат на подставку.

ОБРАТИТЕ ВНИМАНИЕ

- Блокировка автоматически отключается при установке аппарата на подставку.
- Снятие с блокировки можно также выполнить нажатием клавиши **Q**.

ЗАМЕНА РЕЖУЩЕЙ ГОЛОВКИ

Для сохранения высоких результатов работы аппарата мы рекомендуем Вам производить замену режущих головок раз в год.

В продаже или в отделе по обслуживанию потребителей BaByliss имеются комплекты, состоящие из трех режущих головок и необходимых инструментов, артикул BaByliss SH050E.

ФУНКЦИЯ ПАМЯТИ

Аппарат имеет функцию, которая запоминает последнюю выбранную длину стрижки. При включении аппарата гребни будут автоматически установлены на выбранную во время последнего использования высоту стрижки.



БЛОКИРОВКА

Аппарат имеет функцию Блокировка, которая препятствует случайному включению аппарата и нажатию клавиш, например, во время Ваших передвижений.













- 1 Для активации функции Блокировка
- Нажмите и удерживайте клавишу Хранение **P** до начала мигания сигнала Блокировка **Q**.
- Функция Блокировка активирована.

Обратите внимание: Операция может занять около десяти секунд

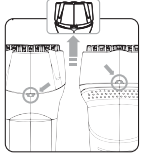
- Загорится сигнал Хранение **P**
- Один за другим поднимутся 3 гребня
- Головка аппарата открепится и опустится, увлекая за собой гребни
- Замигает сигнал Блокировка **Q** и светодиодный экран погаснет.

- 2 Для отключения функции Блокировка
- Нажмите и удерживайте сигнал Хранение **P** до тех пор, пока на экране появится отсчет с 3 до 1, замигает сигнал Блокировка **Q** и появятся индикаторы длины стрижки и оставшегося времени эксплуатации.

- Функция Блокировка отключена. Вы снова можете начать эксплуатацию аппарата.

Обнаруженная проблема	Возможная причина	Решение
На светодиодном экране появились индикации «Н!» или «L!»	Используемый адаптер не приспособлен для зарядки аппарата.	Убедитесь, что для зарядки аппарата Вы используете адаптер, входящий в комплект аппарата.
На светодиодном экране появилась индикация «ER».	Во время зарядки аппарата произошел сбой.	Отключите аппарат от зарядки на один час. Если проблема не устранилась, свяжитесь с отделом гарантийного обслуживания VaByllis.
При нажатии клавиши  на светодиодном экране появляется сигнал Чистка 	Аппарат не был очищен при совокупном времени эксплуатации 15 минут.	Нажмите клавишу Чистка  и выполните чистку аппарата, как описано в разделе чистка.
После нажатия клавиши Чистка  или клавиши Хранение головки аппарата не открепляется  .	Автоматический подъемный механизм головки аппарата, приводимый в действие клавишей Чистка  или клавишей Хранение  , заблокирован волосками или загрязнениями.	 <p>Вы можете снять головку вручную, нажав одновременно 2 пальцами на пазы, расположенные на передней и задней панели аппарата.</p> <p>Затем нажмите на клавишу Чистка  и промойте головку аппарата под проточной водой, как указано в разделе чистка, или на клавишу Хранение  для оптимального хранения аппарата.</p>
Во время эксплуатации головка аппарата поднимается и двигатель останавливается.	Во время эксплуатации кнопка была нажата клавиша Чистка  или Хранение  .	Для установки аппарата в необходимое положение снова нажмите клавишу Чистка  или Хранение  . Обратите внимание: если головка аппарата открепилась, закрепите ее снова.

Машинка для стрижки
Производитель: VaByllis
99 Авеню Артистид Бриан
92120, Монруж, Франция
Факс: 33 (0) 1 46 56 47 52
Сделано в Китае
Дата производства (неделя, год): см. на товаре

CİHAZI KULLANMADAN ÖNCE BU GÜVENLİK TALİMATLARINI DİKKATLİCE OKUYUN!

GÜVENLİK TALİMATLARI



• **DİKKAT:** ürünün veya ambalajının bulunduğu polietilen poşetler tehlikeli olabilir. Bu poşetleri bebek ve çocuklardan uzak tutun. Bu poşetleri beşiklerde, çocuk yataklarında, bebek arabaları ve parklarında kullanmayın. Poşetin ince tabakası burna ve ağıza yapışabilir ve soluk alıp vermeye engel olabilir. Poşet, oyun oynamak için uygun değildir.



• Kuvvet veya duşta kullanım için uygundur.

- **UYARI:** şarj standını temizlemeden önce güç kablosunu çıkarın.
- Cihazı banyoda kullanma durumunda, şarj standı ve/veya cihaz adaptörü suya düşmeyecek şekilde sudan uzak bir mesafede olmalıdır. İlave bir koruma sağlamak amacıyla, banyoyu besleyen elektrik devresinde, tayin edilen işleme uygun diferansiyel akım için 30 mA'yı aşmayacak bir artık akım cihazı (DDR) kurulması önerilir. Tesisatçınıza danışın.
- Cihazı kullanmak veya şarj etmek için sadece tedarik edilen adaptörü kullanın.
- Adaptör veya güç kablosu hasarlıysa, olası bir tehlikeyi önlemek için üretici, satış sonrası hizmet ekibi veya benzer vasıflı kişiler tarafından değiştirilmelidir.

- Düşmüşse veya gözle görülür hasar izleri taşıyorsa cihazı kullanmayın.
- Cihaz fişe takılıken veya açıkken gözetim altında tutun.
- BaByliss tarafından önerilen aksesuarlardan başka aksesuar kullanmayın.
- Şarj etmeyecekseniz, her kullanımdan sonra cihazı prizden çıkarın.
- Bu cihaz 8 yaş ve üzeri çocuklar, bedensel, duyuşsal veya zihinsel engelli kişilere ya yeterli bilgi ve deneyimi olmayanlar tarafından, gözetim altında olmaları veya cihazın tam güvenli kullanımına ilişkin talimatları önceden bilmeleri ve ilgili riskleri anlamış olmaları şartıyla kullanılabilir. Çocuklar cihazla oynamamalıdır. Cihazın temizlięi ve bakımı gözetim altında olmayan çocuklar tarafından yapılamaz.

Kabloya hasar vermemek için, cihazın etrafına dolamayın ve bükmeden veya katlamadan sakladığınızdan emin olun.

ÖMRÜ TÜKENEN ELEKTRİKLI VE ELEKTRONİK EKİPMANLAR

Herkesin menfaati için ve çevreyi korumaya yönelik harcanan kolektif çabaya aktif katılım sağlamak için:



- Ürünlerinizi ev atıklarıyla birlikte atmayın.
- Ülkenizdeki mevcut geri dönüşüm ve atık toplama sistemlerini kullanın.

Bazı malzemeler yeniden kullanılabilir ve geri dönüştürülebilir.

ŞARJ EDİLEBİLİR BATARYA VE PİLLERİN GERİ DÖNÜŞÜMÜ

Cihazı atmadan önce, pilleri ve bataryaları çıkardığınızdan ve bu işlem için öngörölmüş bir alana bıraktığınızdan emin olun. Öncesinde pil ve bataryaların şarjının tamamen boşaldığından emin olun. Batarya ve pillerin sökülmesine ilişkin tüm bilgiler için lütfen BaByliss ile iletişime geçin.







<http://www.babyliss.com>

SAKAL ŞEKİLLENDİRİCİ

Orta uzunluktaki ve kısa sakalların bakımı

Kullanmadan önce güvenlik talimatlarını okuyun.

CIHAZ ÖZELLİKLERİ

- Yüzün ve boynun en ulaşılabilir yerlerinde bile temiz ve net bir kesim için üç bıçaklı döner başlık (1).
 - sabit bıçak: Titanyum kaplama
 - hareketli bıçak: paslanmaz çelik
- 50 uzunluktan fazla farklı sakal türü yaratmak için (2) entegre yuvarlak taraklar:
 - 0,2 mm kademeli 0,4 mm ila 10 mm
 - 1 mm kademeli 10 ila 12 mm
- + ve - düğmeleri: çok hassas kesim uzunluğu için motorlu ayar sağlar (3).
-  düğmesi: açma kapatma fonksiyonlarını sunar (4).
- Temizleme düğmesi : cihazın derinlemesine temizlenmesini sağlar (5).
- Durdurma düğmesi  (6):
 - kullanımdan sonra cihazın en iyi şekilde ayarlanmasını sağlar
 - cihazın kilitlemesini sağlar 
- LED ekran:
 - kesim uzunluğunu gösterir (7)
 - kalan kullanım süresini gösterir (8)
 - şarj hatırlatma Kronometre sinyalinin gösterir  (9)
 - Temizleme sinyalinin gösterir  (10)
 - Durdurma sinyalinin gösterir  (11)
- Şarj edilebilir - kablosuz kullanım.
- Hızlı şarj sistemi:
 - 90 dakikalık bir şarj = 40 dakikalık kullanım
 - 5 dakikalık bir hızlı şarj = 3 dakikalık kullanım.
- Duşta kullanılır.
- Hatırlama özelliği: en son seçilen kesim uzunluğunun hatırlanması.
- Aksesuarlar: adaptör, şarj ve ayar standı, yağ şişesi, temizleme fırçası.

CIHAZI ŞARJ ETME

- 1 Şarj standını prize takın
- 2 Kapalı cihazı şarj standına yerleştirin.

► LED ekran yanar ve bir süre sonra kalan yaklaşık kullanım süresini gösterir. Kalan kullanım süresi göstergesi 40 dakikalık maksimum kullanım süresine ulaşınca ya kadar yanar.

NOT:

- İlk kullanımdan önce cihaz 3 saat boyunca şarj edilmelidir. Sonraki tam şarj süreleri 90 dakikadır.
- Tam bir şarj tıraş makinesinin 40 dakika boyunca kullanılmasını sağlar. 5 dakikalık





hızlı bir şarj, cihazın yaklaşık 3 dakika boyunca kullanılmasını sağlar.

- Ekran 5 dakikalık ("05") bir kalan kullanım süresini gösterdiğinde, Kronometre sinyali  turuncudan kırmızı rengine döner ve kalan kullanım süresi göstergesi cihazın yeniden şarj edilmesi (cihazı şarj standına yerleştirerek) gerektiğini belirterek yanıp söner.



KULLANIM

Cihazı çalıştırmak için,

- 1 Kullanımdan önce cihaz başlığının tam olarak yerleştirildiğinden emin olun.
- 2 Bir kere  düğmesine basın
 - Kesim uzunluğu ve kalan yaklaşık kullanım süresi gösterilir.
- 3 + ve - düğmelerini kullanarak istenen kesim uzunluğunu seçin
- 4 İkinci kez  düğmesine basın
 - Motor çalışır. Cihazı kullanmaya başlayabilirsiniz.
- 5 Cihazı kapatmak için,  düğmeyi yaklaşık iki saniye basılı tutun. Kesim uzunluğu sonraki kullanım için kaydedilir. Cihazı yeniden çalıştırmak için  düğmesine iki kere basın.

NOT:

- Cihazı kullanmadan geçen 60 saniye sonrasında, LED ekran otomatik olarak kapanır.
-  düğmesine hafifçe basılarak cihaz bekleme moduna geçirilebilir.

Kullanım önerileri:

- Rahatınız için, cihaz çok yönlü olarak kullanılmaktadır. Cihazla yüzde ve boyunda dairesel veya ileri geri hareketler gerçekleştirilebilir. Cihaza alışmanız için biraz zaman gerekebilir. Fakat cihazın kullanımı hızlı şekilde rahat ve sezgisel hale gelecektir.
- Orta uzunlukta bir sakal (+/- 15 mm uzunluğunda) 3 günlük bir sakal (yaklaşık 1 mm uzunluğunda) haline getirmek isterseniz, kesimi kademeli olarak gerçekleştirmeniz önerilir. Örneğin: 10 mm uzunluğundaki bir sakalı 1 mm uzunluğundaki bir sakal haline getirmek için ilk kesimi öncelikle 6 mm uzunluğunda yapın. İlk aşama bittikten sonra, ikinci kesimi 1 mm uzunluğunda yapın.
- 20 mm'den daha uzun sakallar için, cihazı kullanmadan önce kılların öncelikle yaklaşık 15 mm'lik bir uzunlukta kesilmesi önerilir.
- Bıyığı ve favorileri kesmek için, ilgili bölgedeki cildin iyice gerildiğinden ve daha fazla hassasiyet için tek bir döner bıçak kullanıldığından emin olun.
- Yüz çevresini açık ve kesim şeklinde belirlemek için, BaByliss sakal tıraş makinesi ve/veya saç tıraş makinesi ve/veya bir tıraş bıçağı kullanılması önerilir.



TEMİZLEME







Cihazın iyi şekilde temizlemek için

- 1 Cihazın açık olduğundan emin olun ve Temizleme düğmesine basın . Cihaz temizleme döngüsüne girer:

- › Temizleme sinyali  LED ekranda yanar.
› Cihazın başlığı kulların kolaylıkla dökülmesini sağlamak için ileri ve geri doğru 3 hareket gerçekleştirir.



- 2 Kolları ve kalınları en iyi şekilde dökmek için cihazı lavabonun üzerinde yavaşça sallayın.
3 Akan suyun altında temizleme işleminin verimini arttırmak için  düğmesini kullanarak cihazı çalıştırabilirsiniz.
4 İsteğe göre başlık aşağı veya yukarı bakacak şekilde, kıl kalınlıklarını etkili bir şekilde temizlemek için cihaz çalışır durumdayken başlığı akan suyun altından geçirin. Tüm aralıkları ve başlıktaki 3 deliğin her birini akan suya tutun.

NOT



- Akan suyun altında cihazı temizleme süresini uzatmak amacıyla, temizleme döngüsü biter bitmez, temizleme döngüsünü yeniden başlatmak için Temizleme düğmesine  iki kere basabilirsiniz.
- Temizleme döngüsünü durdurmak isterseniz, doğrudan seçilen son kesim uzunluğuna dönmek için Temizleme düğmesine  bir kere basın. Cihazı yeniden kullanmak için başlığı yeniden yerleştirin.
- Cihazı temizleme işleminin her kullanımdan sonra ve cihazın ayarlanmasından önce gerçekleştirilmesi önerilir.
-  düğmesine bastığınızda LED ekranda Temizleme sinyali  gösterilirse, cihaz toplamda 15 dakikalık kullanımdan beri temizlenmemiş demektir. Temizleme düğmesine  basın ve yukarıda belirtildiği gibi cihazı temizleyin.
- Temizleme işleminden sonra, cihazı ayarlamak için Durdurma düğmesine  (bkz. ayarlama bölümü) basılmasını öneriyoruz.
- Cihazın en iyi şekilde çalışmasını sağlamak için kullanımdan sonra bıçakların üzerine birkaç damla yağ damlatılması şiddetle önerilir.

P

AYARLAMA

- 1 Cihazın açık olduğundan emin olun ve Durdurma düğmesine  basın.
› Durdurma sinyali  LED ekranda gösterilir
› Cihazın başlığı sökülür ve cihazın ayarlanmasından önce cihaz bıçaklarını ve taraflarını korumak için ideal konum olan Durdurma konumuna geçmek için taraflar çekilerek yeniden aşağı indirilir.

NOT

- Cihazı temizleme işlemi Durdurma düğmesine  basmadan önce gerçekleştirilmediyse, Temizleme sinyali  ayarlama öncesi cihazı temizlenmesini hatırlatarak yanıp söner.

- 2 Ardından hala nemli olan cihazı standına koyun.

HATIRLAMA ÖZELLİĞİ



Cihaz en son seçilen kesim uzunluğunu hatırlayan bir özelliğe sahiptir.
Cihaz çalışırken taraflar otomatik olarak yeniden son kullanım sırasında seçilen kesim uzunluğuna ayarlanacaktır.



KİLİTLEME

Cihaz, örneğin hareket ettiginizde yanlışlıkla cihazı çalıştırmazı ve düğmeleri etkinleştirmenizi engelleyen bir Kilitleme özelliğine sahiptir.

- 1 Kilitlemeyi etkinleştirmek için

Kilitleme sinyali  yanıp söne kadar Durdurma düğmesini  basılı tutun.

- › Kilitleme özelliği etkinleştirilir.

NOT: İşlem on saniye sürebilir



- › Durdurma sinyali  yanar

- › 3 tarak kademeli olarak yükselir

- › Cihazın başlığı sökülür ve taraflar çekilerek yeniden aşağı indirilir

- › Kilitleme sinyali  yanıp söner ve LED ekran kapanır.

- 2 Kilitlemeyi devre dışı bırakmak için

Ekrana 3'ten 1'e doğru bir geri sayım gösterene, Kilitleme sinyali  yanıp söne ve kesim uzunluğu ve kalan kullanım süresi gösterilene kadar Durdurma düğmesini  basılı tutun.

- › Kilitleme özelliği artık devre dışıdır. Cihazı yeniden kullanabilirsiniz.













NOT

- Cihaz standı üzerine koyulduğunda, kilitleme otomatik olarak devre dışı bırakılır.
- Kilitleme,  düğmesi kullanılarak da yapılabilir.

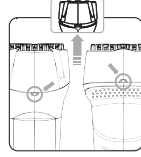
KESİM BAŞLIKLARINI DEĞİŞTİRME

Ürününüzün performansını korumak için, her yıl kesim başlıklarını değiştirmenizi öneriyoruz. Üç kesim başlığından ve gerekli araçlardan oluşan bir set, BaByliss SH050E referansıyla ticari olarak veya BaByliss tüketici hizmetlerinde mevcuttur.

ONARIM

Belirlenen sorun	Olası sebep	Çözüm
LED ekran "HI" veya "LO" uyarısı gösteriyor	Kullanılan adaptör cihazı şarj etmek için uygun değil.	Cihazı şarj etmek için cihazla birlikte tedarik edilen adaptörü kullandığınızdan emin olun.
LED ekran «ER» uyarısı gösteriyor.	Cihazın şarjı esnasında bir arıza meydana gelmiş.	Cihazı bir saatliğine standından çıkarın. Sorun devam ederse, BaByliss satış sonrası hizmetleriyle iletişime geçin.
⏻ düğmesine bastığımda LED ekran yanıp sönen Temizleme sinyalinin  gösteriyor.	Cihaz toplamda 15 dakikalık kullanımdan beri temizlenmemiş.	Temizleme düğmesine  basın ve temizleme bölümünde belirtildiği gibi cihazı temizleyin.
Temizleme  veya Durdurma  düğmelerine basıldıktan sonra cihazın başlığı sökülüyor.	Temizleme  veya Durdurma  düğmeleriyle etkinleştirilen otomatik yükseltme mekanizması kıl ve kirlerle tıkanmış.	Başlığı, cihazın önüne ve arkasına yerleştirilmiş çentiklerin üzerine 2 parmağınızın yardımıyla aynı anda bastırarak manuel olarak yükseltebilirsiniz.  Dağa sonra temizleme bölümünde belirtildiği gibi Temizleme düğmesine  basın ve cihazın başlığını akan suyun altından geçirin veya cihazınızı en iyi şekilde ayarlamak için Durdurma düğmesine  basın.
Kullanım sırasında cihazın başlığı yükseliyor ve motor duruyor.	Kullanım sırasında yanlışlıkla Temizleme  veya Durdurma  düğmeleri basılı tutulmuş.	Cihazın istenen konuma gelmesi için yeniden Temizleme  veya Durdurma  düğmesine basın. NOT: cihazın başlığı yerinden çıkmışsa, yeniden yerleştirin.

İthalatçı Firma: Ertek Elektrikli Ev Aletleri San ve

Tic. A.Ş.

İstiklal Cad. Odakule İş Merkezi. Kat: 7/A 34430

Beyoğlu – İstanbul Tel: 0212 293 17 07

Kullanım Ömrü: 7 yıl