

TYBOX 117 - 127 - 137
147 - 157

www.deltadore.com

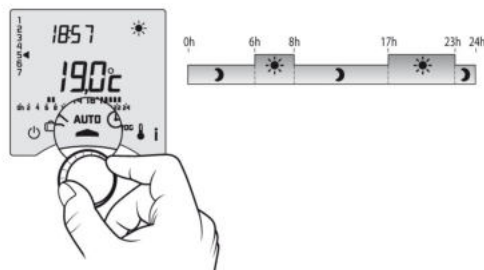

AUTO



TYBOX suit le programme en cours.
TYBOX follows the program.
TYBOX sigue el programa.
TYBOX segue o programa.
TYBOX segue il programma
TYBOX arbeitet nach dem eingestellten Programm.
TYBOX volgt het programma.
TYBOX realizuje ustawiony program.
TYBOX pracuje dle nastaveného programu.

i Touche information / Information button / Tecla información / Tecla informação /
Tasti informazione / Informationstaste / Informatietoets / Przycisk informacj /
Informační tlačítko

Température mesurée / Room temperature /
Temperatura medida / Temperatura misurata /
Gemessene Temperatur / Gemeten temperatuur /
Temperatura zmierzona / Naměřená teplota

Compteur d'heures de fonctionnement (chaudière), Operating
hours counter (boiler), Contador de horas de funcionamiento
(caldera), Horas de funcionamento (caldeira), Contatore ore di
esercizio (caldaia), Betriebsstundenzähler (Kessel),
Bedrijfsurenteller (ketel), Licznik godzin pracy (kotle),
Počítadlo provozu (kotle)

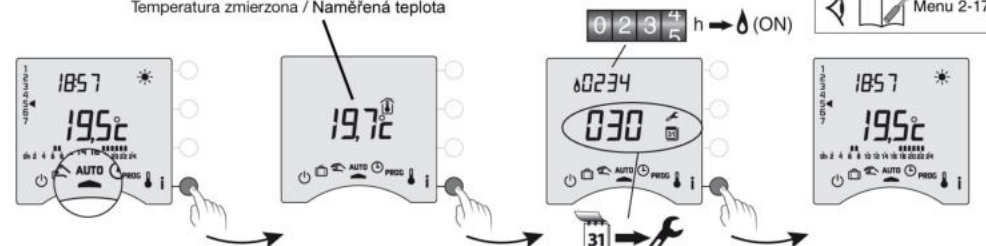

Délai avant maintenance chaudière / Interval before maintenance
of the boiler / Intervalo de tiempo antes del mantenimiento de la
caldera / Intervalo antes manutenção da caldeira / Intervalo prima
manutenzione della caldaia / Zeitspanne bis zur nächsten
Kesselwartung / Interval voor onderhoud van de ketel / Termin
następnego przeglądu technicznego kotła / Čas zbývající
do příští kontroly kotle

Important product
information (4)

Informace

Tel: +420 541 420 578

Fax: +420 541 213 197

WWW.LARS.CZ

Lars CZ spol. s r.o.

Minská 8

616 00 Brno

Česká Republika

e-mail: elektronik@lars.cz



2004/108/CE - 2006/95/CE

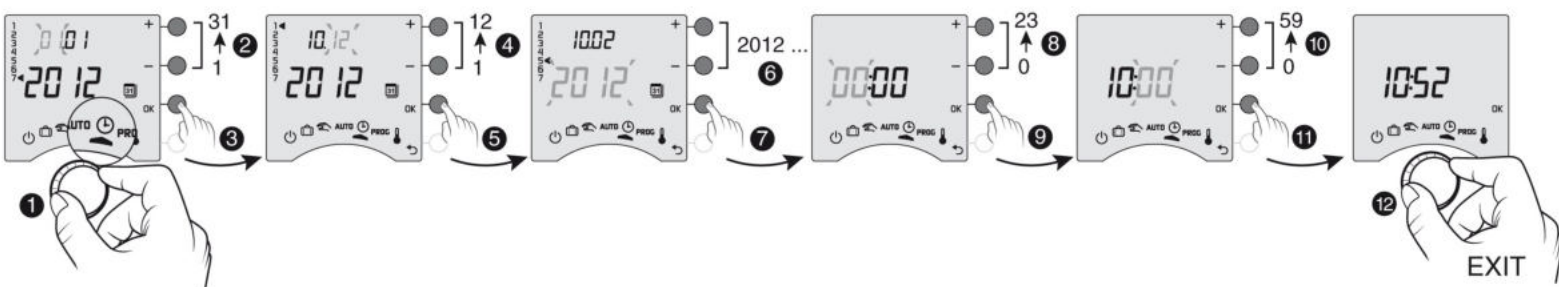

⌄ Réglage des températures de consigne / Set-point Temperature Setting / Elección de las temperaturas de consigna /
Regulação das temperaturas de referência / Regolazione delle temperature impostate / Einstellung der Solltemperaturen /
Regeling van de richttemperaturen / Ustawianie temperatury zadanej / Nastavení požadované teploty

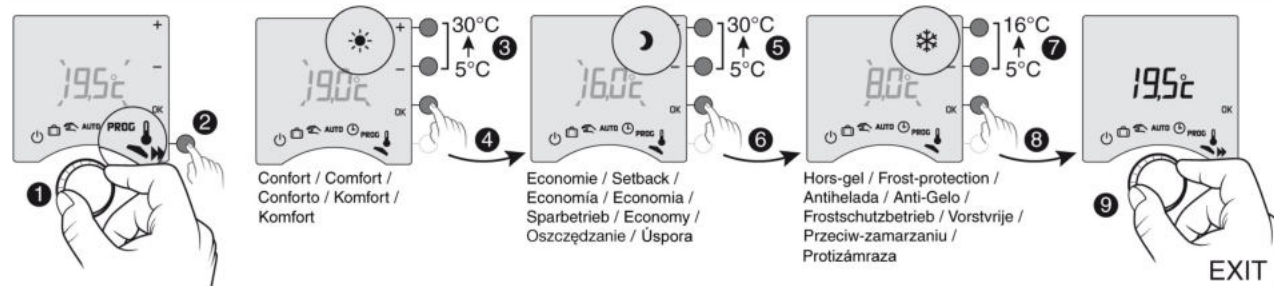

3s Temps d'appui / Press time / Tiempo de pulsación / Tempo
de pressão / Tempo pressione / Tastendruckdauer / Druktij /
Czas naciskania / Čas stisknutí

Température mesurée / Room temperature /
Temperatura medida / Temperatura misurata /
Gemessene Temperatur / Gemeten temperatuur /
Temperatura zmierzona / Naměřená teplota

Température de consigne / Set-point temperature /
Temperatura de consigna / temperatura de referência /
Temperatura di riferimento / Solltemperatur /
Richttemperatuur / Temperatura zadana / Požadovaná
teplota

PROG
x1 Programmation journalière / Daily programming /
Programación diaria / Programação diária /
Programmazione giornaliera / Tagesprogrammierung /
Dagelijks programmering / Programowanie dzienne /
Denní programování

PROG
x7 Programmation hebdomadaire / Weekly programming /
Programación semanal / Programação semanal /
Programmazione settimanale /
Wocheprogrammierung / Wekelijks programmering /
Programowanie tygodniowe / Týdenní programování

**Mode manuel / Manual mode /
Modo manual / Modalità manuale /
Dauerbetrieb / Handmatige modus /
Tryb ręczny / Manuální režim**

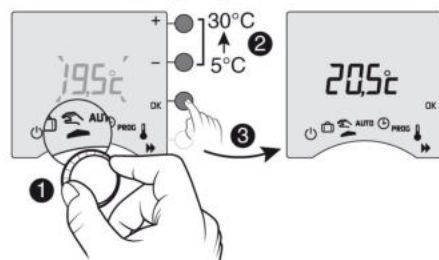

Ce mode permet de choisir une température de consigne de façon permanente.
This mode is used to choose a set-point temperature that remains constant.
Este modo permite elegir una temperatura de consigna permanente.
Este modo permite escolher uma temperatura de referência de maneira permanente.
Questa modalità consente di scegliere una temperatura impostata in modo permanente.
Diese Betriebsart soll verwendet werden, wenn die Solltemperatur konstant bleiben soll.
In deze modus kunt u een permanente richttemperatuur instellen.
Ten tryb umożliwia wybór temperatury zadanej na stałe.
Tento režim umožňuje zvolit přednastavenou teplotu trvale.

**Dérogation / Override / Derogación / Semi-automático / Deroga /
Programmunterbrechung / Afwijking / Odstępstwo od programu /
Potlačení programu**

Exemple : il est 15h30 et vous souhaitez du Confort avant l'heure programmée (17h).
E.g.: it is 15:30 and you would like to switch to Comfort mode before the set time (17:00).

Ejemplo: son las 15 h 30 y desea pasar al modo Confort antes de la hora programada (17h).
Exemplo: são 15h30 e deseja Conforto antes da hora programada (17h).
Esempio: sono le 15h30 e desiderate essere in Confort prima dell'ora programmata (17h).
Beispiel: es ist 15:30 Uhr und Sie möchten auf Komfort noch vor der eingestellten Uhrzeit (17 Uhr) umschalten.
Voorbeeld: Het is 15.30 uur en uw wilt Comforttemperatuur voor het geprogrammeerde tijdstip (17.00 uur).
Przykład: Jest 15:30 i chcemy ustawić tryb Komfort wcześniej niż o zaprogramowanej wcześniej godzinie 17:00.
Příklad: Je 15:30 a my chceme zapnout režim Komfort, tedy dříve, než je naprogramován (17:00).

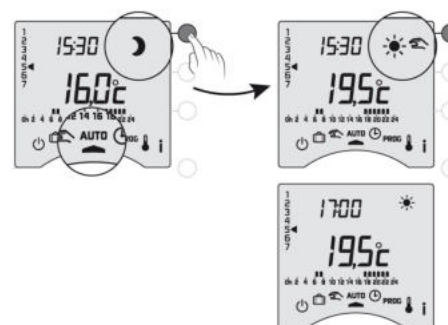

A 17h00, le programme reprend son cours normal.
At 17:00, the program will return to its usual program.
A las 17.00 se reanudará el programa.
Às 17h00, o programa retoma o seu curso normal.
Alle 17h00, il programma riprenderà il suo corso normale.
Um 17 Uhr schaltet das Programm auf Normalbetrieb um.
Om 17.00 zal het programma terugkeren naar zijn normale verloop.
O godzinie 17.00 program powróci do normalnego działania.
V 17:00 se nastavení vrátí k obvyklému programu.

PROG

Exemple : Confort de 6h à 8h et de 17h à 23h
 E.g. Comfort from 6:00 to 8:00 and from 17:00 to 23:00
 Ejemplo : Confort de 6.00 a 8.00 y de 17.00 a 23.00h
 Exemplo : Conforto das 6h às 8h e das 17h às 23h
 Esempio : Confort dalle 6h alle 8h e dalle 17h alle 23h
 Beispiel : Komfortbetrieb von 6 bis 8 Uhr und von 17 bis 23 Uhr
 Voorbeeld : Comfort van 6.00 tot 8.00 uur en van 17.00 tot 23.00 uur
 Przykład : Komfort od 6h do 8h i od 17h do 23h
 Příklad : Komfort od 6h do 8h a od 17h do 23h



PROG x1

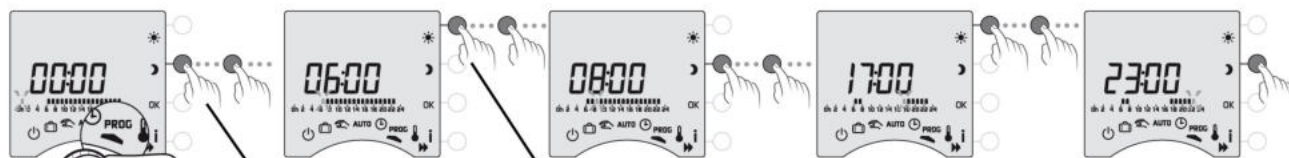

Période d'économie
 Setback period
 Periodo Economía
 Período de Economía
 Periodo Economia
 Sparbetrieb einstellen
 Economy periode
 Czas działania trybu
 Ekonomicznego
 Doba provozu
 režimu Úspora

Période de confort
 Comfort period
 Periodo Confort
 Período de Conforto
 Periodo Confort
 Komfortbetrieb einstellen
 Comfort periode
 Czas działania trybu
 Komfort
 Doba provozu
 režimu Komfort

PROG x7



- 1 : Lundi, Monday, Lunes, Segunda-feira,
- Lunedi, Montag, Maandag, Poniedziałek,
- Pondělí
- • • • •
- 7 : Dimanche, Sunday, Domingo, Domenica,
- Sonntag, Zondag, Niedziela, Nedéle

Vérifiez votre programme
 Check your program
 Verificación de programa
 Verifique se o seu programa
 Controllare il programma
 Überprüfen Sie Ihr Programm
 Controleer uw programma
 Sprawdź program
 Zkontrolujte program

La programmation peut s'effectuer par pas d'une heure, 30 minutes ou 15 minutes (voir "guide d'installation", menu 1-02).
 The programming may be done in increments of one hour, 30 minutes, or 15 minutes (refer to the "installation guide", menu 1-02).
 La programación puede realizarse por pasos de una hora, de media hora o de un cuarto de hora («Guía de instalación», menu 1-02).
 Esta programação pode efectuar-se por etapas de uma hora, de meia hora ou de quarto de hora (reportese ao "guia de instalação", menu 1-02).
 Questa programmazione può essere effettuata con intervalli di un'ora, di una mezz'ora o di un quarto d'ora ("guida all'installazione", menu 1-02).
 Ebenfalls festgelegt werden kann die Dauer in Stunden-, 30 Minuten-, oder 15 Minuten-Schritten (Siehe Installationsanleitung, menu 1-02).
 Deze programmering kan gebeuren met tussenstappen van een uur, van een half uur of van een kwartier ('plaatsingshandleiding', menu 1-02).
 Dlatego programowanie jest wykonywane przy skoku o 1 godzinę, o pół godziny lub o kwadrans („poradniku montażu”, menu 1-02).
 Programování může být prováděno v krocích po jedné hodině, 30 nebo 15 minutách (viz "instalační příručka", menu 1-02).

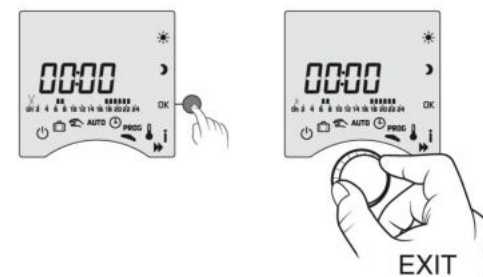
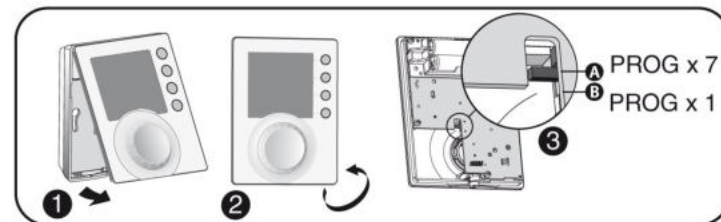

Valider et passer à la programmation du jour suivant
 ou valider et copier le programme sur le jour suivant.
 Confirm and continue on to the next day to program it separately
 or confirm the program and copy it to the next day.

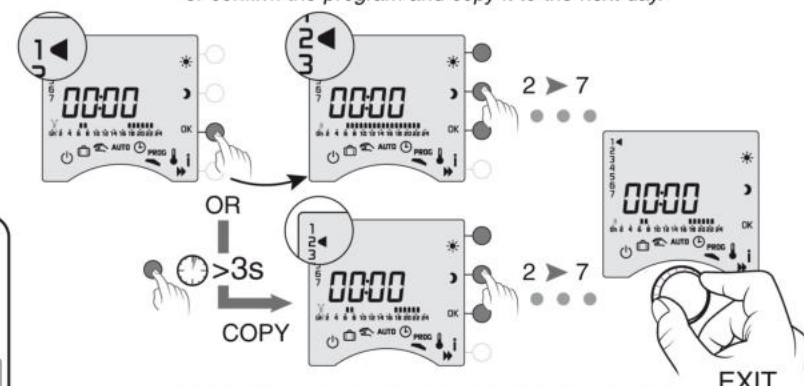

Validar y pasar a la programación del día siguiente
 o validar y copiar el programa al día siguiente.
 Validar e passar à programação do dia seguinte ou
 validar e copiar o programa para o dia seguinte.
 Confermare e passare alla programmazione del giorno
 successivo oppure confermare e copiare sul giorno seguente il
 programma.
 Bestätigen und zur Programmierung für den nächsten Tag
 weiterzugehen oder Bestätigen und auf den nächsten Tag kopieren.
 Bevestigen en naar de programmering van de volgende dag te
 gaan of Bevestigen en te kopiëren naar de volgende dag.
 Zatwierdzić i przejść do programowania następnego dnia lub
 Zatwierdzić i skopiować program, dla następnego dnia.
 Potvrďte a přejděte na programování dalšího dne,
 nebo potvrďte a zkopírujte program na další den.

Mode Absence / Absence mode / Modo ausencia / Modo ausência / Modalità assenza / Urlaubsfunktion / Tryb nieobecność / Režim nepřítomnosti

V 10 Exemple / E.g. / Ejemplo / Exemplo /
 S 11 Esempio / Beispiel / Voorbeeld / Przykład / Příklad
 D 12
 L 13
 M 14
 M 15
 J 16
 V 17
 S 18
 D 19

Entrez la date de retour
 Enter the return date
 Introduzca la fecha de regreso
 Digite a data de retorno
 Inserire la data di ritorno

Geben Sie das Rückreisedatum ein
 Voer de datum van terugkeer
 Wpisz daty powrotu
 Zadejte datum návratu

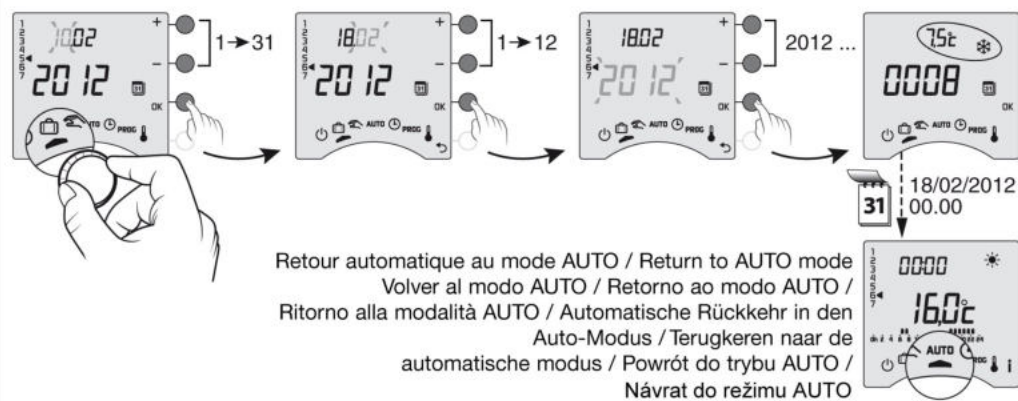

Retour automatique au mode AUTO / Return to AUTO mode
 Volver al modo AUTO / Retorno ao modo AUTO /
 Ritorno alla modalità AUTO / Automatische Rückkehr in den
 Auto-Modus / Terugkeren naar de
 automatische modus / Powrót do trybu AUTO /
 Návrat do režimu AUTO

