

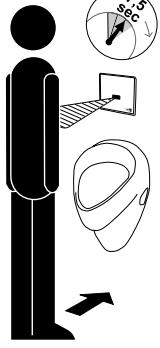



Automatický splachovač pisoáru SLP 06K Automatický splachovač pisoára SLP 06K

Funkce, Funkcia		
1. 	2. 	3. 
min. aktivační čas 7,5 sek min. aktivačný čas 7,5 sek		spláchnutí po 24 hod spláchnutie po 24 hod

Vlastnosti		
		
1. AUTOMATICKÉ NASTAVENÍ 2. NASTAVITELNÉ * 1. AUTOMATICKÉ NASTAVENIE 2. NASTAVITELNÉ *	1. AUTOMATICKÝ 3 sek. 2. NASTAVITELNÉ * 1. AUTOMATICKÝ 3 sek. 2. NASTAVITELNÉ *	* pro další informace čti návod SLD 03 * pre ďalšie informácie preštudujte návod SLD 03
snímaná zóna 0,3 - 0,7 m	čas spláchnutí 0,5-15,5 sec čas spláchnutia 0,5-15,5 sec	funkce OFF/ON funkcia OFF/ON

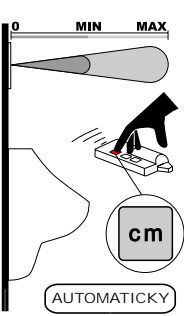

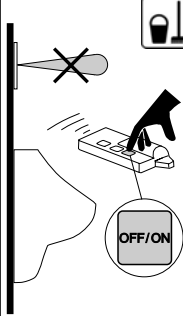
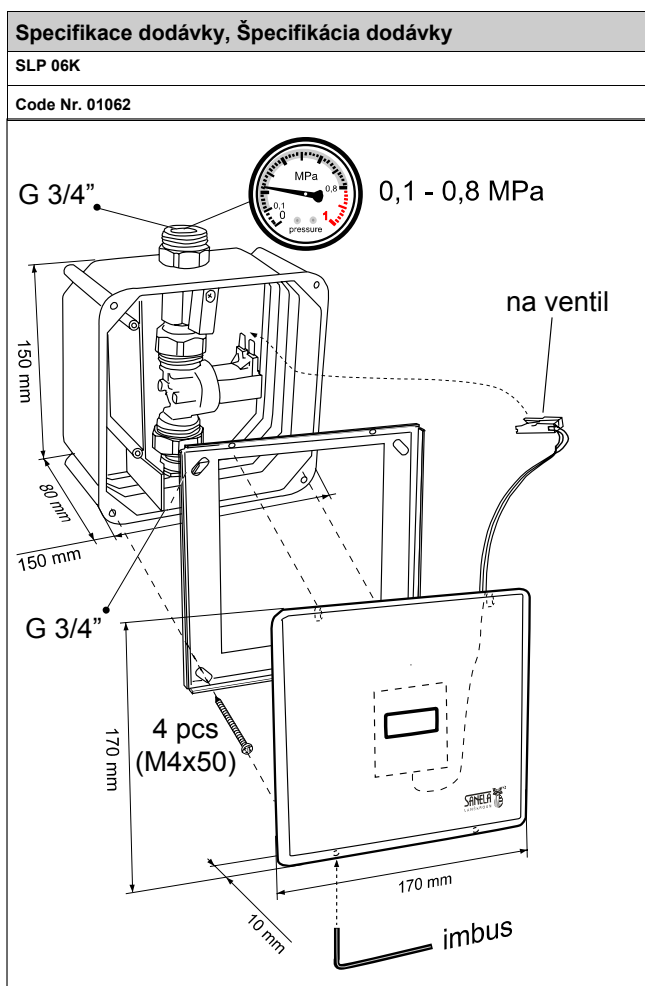
Doporučené příslušenství	
SLD 03	Univerzální dálkové ovládání
SLA 02	Vtoková armatura s těsněním
SLA 09	Lithiová baterie 9V/1300 mAh, typ U9VL

Doporučené príslušenstvo	
SLD 03	Univerzálne diaľkové ovládanie
SLA 02	Vtoková armatúra s tesnením
SLA 09	Lithiová batéria 9V/1300 mAh, typ U9VL, životnosť cca 2 roky pri 4000 zopnutiach mesačne

Instalace, Inštalácia

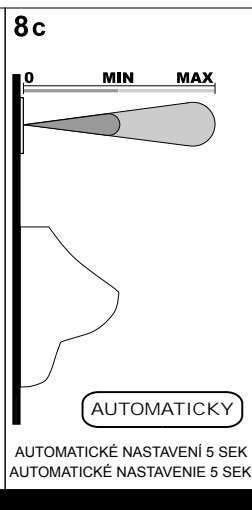
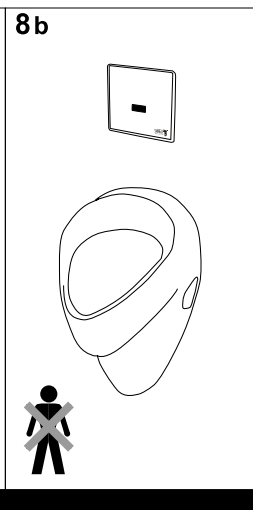
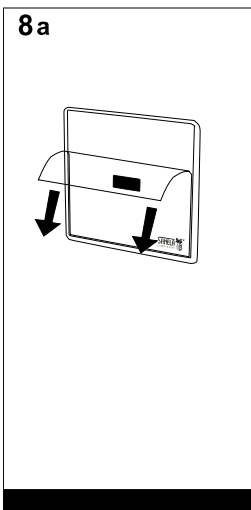
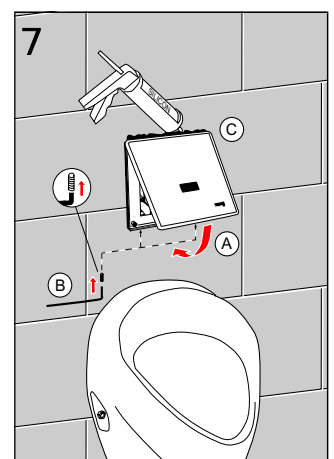
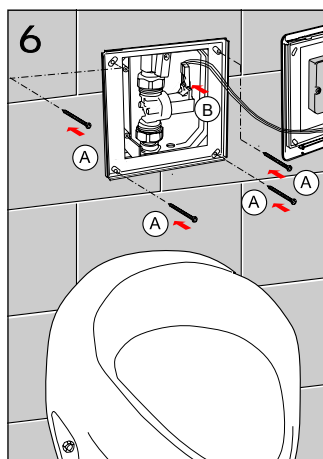
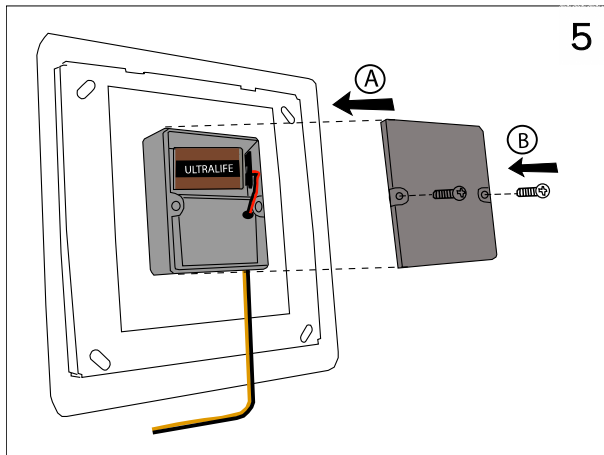
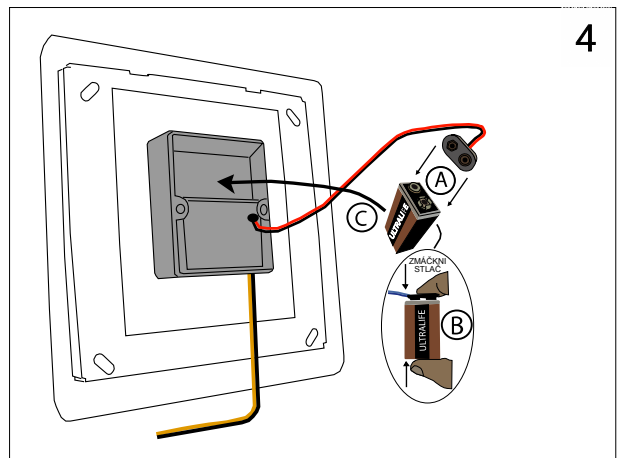
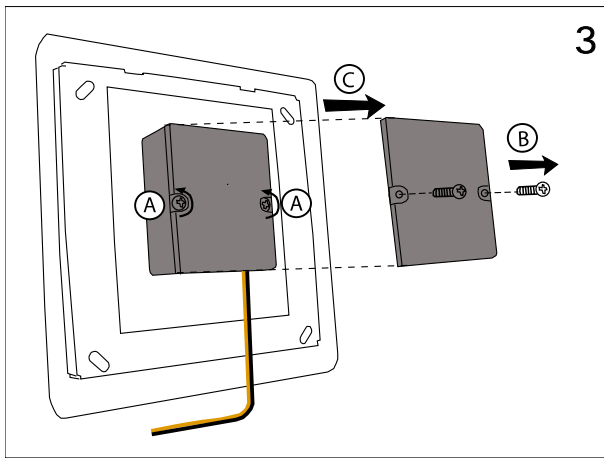
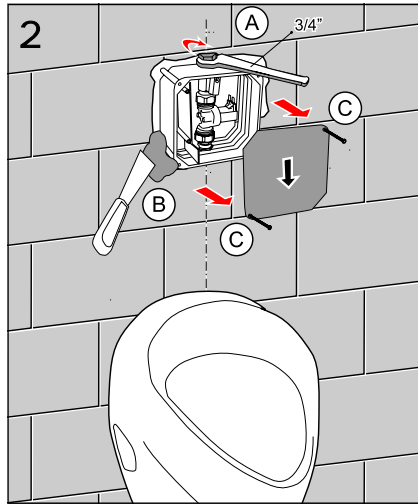
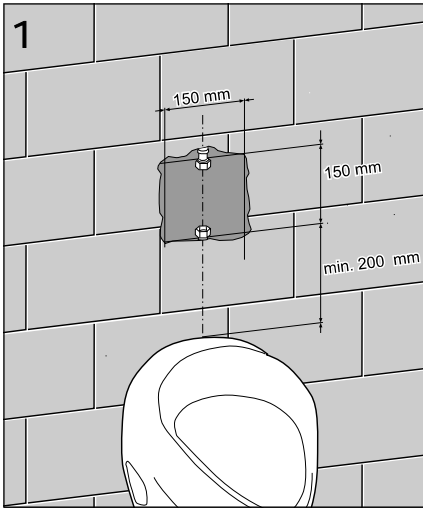



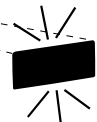
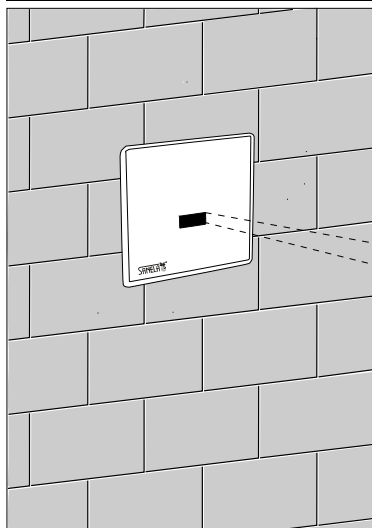



Kontrola stavu napájecí baterie, Kontrola stavu napájacej batérie

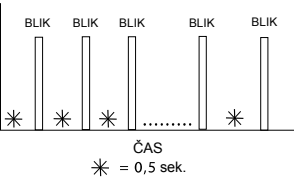

INDIKACE
INDIKÁCIA

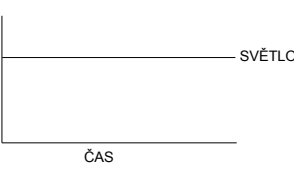
TYP BATERIE:
Lithiová baterie 9V/1300 mAh
typ U9VL

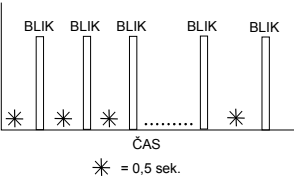
TYP BATÉRIE:
Lithiová batéria 9V/1300 mAh
typ U9VL

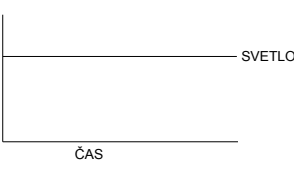
BATERIE	INDIKACE	ELEKTRONICKÝ SYSTÉM	VÝMĚNA BATERIE
 10 ...0 % KAPACITA		ON	DOPORUČENÁ
 0 % KAPACITA		OFF	NEZBYTNĚ NUTNÁ
BATÉRIA	INDIKÁCIA	ELEKTRONICKÝ SYSTÉM	VÝMĚNA BATÉRIE
 10 ...0 % KAPACITA		ZAPNUŤ	DOPORUČENÁ
 0 % KAPACITA		VYPNUŤ	POTREBNÁ

Servis

Vzhledem k možnosti zanesení ventilu nečistotami z vody je doporučeno provést 1x ročně kontrolu sítka elektromagnetického ventilu, dotažení šroubových spojů a dosadacích ploch konektorů.

Veškeré nerezové díly je možné čistit pouze vodou, mýdlem a měkkým hadrem. V žádném případě není možné použít agresivní a abrazivní čisticí prostředky.

Po vybalení výrobku je nutné s obalem postupovat podle zákona o obalech.

Výrobce ujišťuje, že na výrobek je vydáno prohlášení o shodě v souladu se zákonem č. 22/1997 Sb.

Servis

Vzhľadom k možnosti zanesenia ventilu nečistotami z vody sa doporučuje previesť 1x ročne kontrolu sítka elektromagnetického ventilu, dotiahnutia skrutkových spojov a dosadacích ploch konektorov.

Všetky nerezové díly je možné čistit iba vodou, mydlom a jemnou handričkou, v žiadnom prípade nie je možné použiť agresívne a abrazívne čistiace prostriedky

Po vybalení výrobku je potrebné s obalom postupovať podľa zákona o obaloch.

Výrobca garantuje, že na výrobok je vydávané prehlásenie o shode v súlade so zákonom č. 22/1997 Sb.