

MONTÁŽNÍ A UŽIVATELSKÝ NÁVOD

SPRCHOVÝ BOX

SBOX RH 80,90

SBOX KH 80,90

SBOX RH a KH



POKYNY PŘED MONTÁŽÍ VÝROBKU

Sprchový box je dodáván v demontovaném stavu, boční stěny jsou baleny v kartonu samostatně.

Před zahájením montáže sprchového boxu překontrolujte výrobek, zda nedošlo k jeho poškození nebo ke ztrátě částí při přepravě.

POPIS DÍLŮ KOMPLETU

-pro SBOX RH

A1) Zástěna	2 ks
B) Boční stěny	2 ks
C) Rohový profil	3 ks
D) Vanička	1 ks
E) Montážní balíček	1 ks
F) Rohová spojka	2 ks

-pro SBOX KH

místo A1 zástěna A2 a bez rohové spojky F

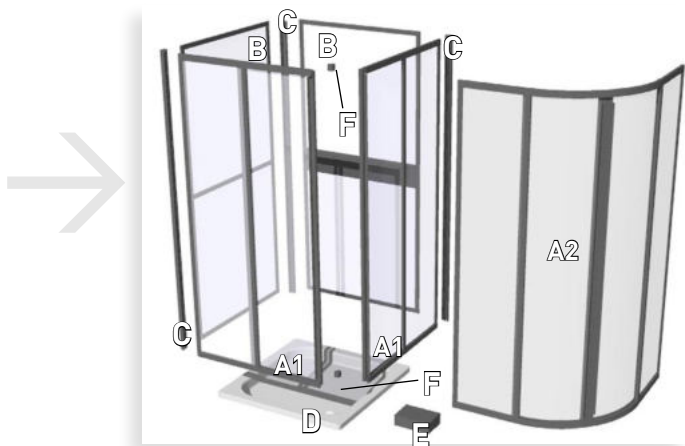

OBSAH MONTÁŽNÍHO BALÍČKU

a) Šroub 3,5x9,5 DIN7981	18 ks
b) Krytka šroubu	18 ks
c) Silikonový tmel	1 ks
d) Víčko	8 ks
e) Samolepka s logem	1 ks
f) Šroub 3,5x32 DIN7981	2 ks *

* v případě SBOX RH

NÁŘADÍ PRO MONTÁŽ

- 1) Tužka
- 2) Vodováha
- 3) Úhelník
- 4) Vrták Ø 3 mm
- 5) Akuvrtačka
- 6) Šroubovák křížový
- 7) Svinovací metr

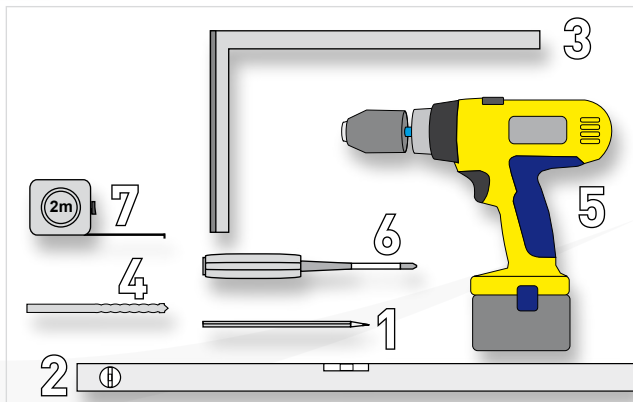

Popis montáže sprchového boxu

U SBOXKH je sprchová zástěna dodávána ve smontovaném stavu.

U SBOXRH jsou dováženy dva díly A1 a k nim příslušné rohové spojky F - sestavte oba díly tak, aby rohové spojky těsně dosedly na vodící profily a sešroubujte ze spodní respektive horní strany šrouby a) 3,5x32.

Boční stěny B jsou baleny v kartonu samostatně.

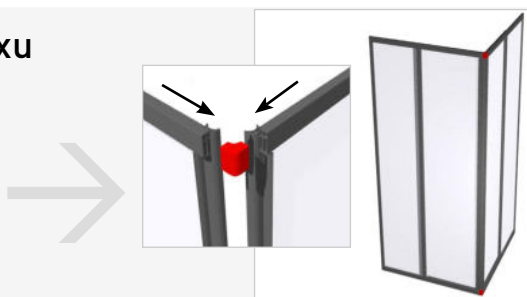

- 1.** Před zahájením montáže ustavte vaničku do vodoroviny do místa umístění sprchového koutu. Ochranou fólii ponechte na vaničce z důvodu možného poškození vaničky při případné manipulaci koutu na vaničce v průběhu montáže.

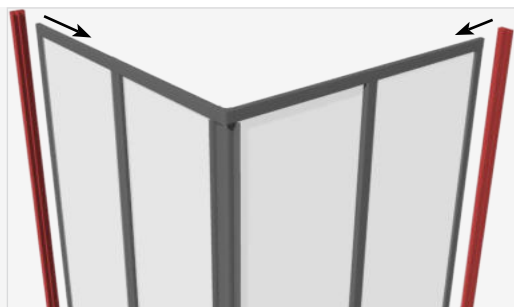

- 2.** Na pevné stěny nasuňte rohové profily C.



- 3.** Zasuňte připravené boční stěny (B) do rohových profilů a třetím rohovým profilem (C) spojte boční stěny.

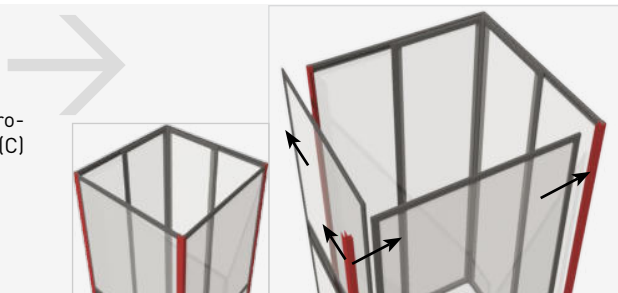

- 4.** Po ustavení sprchového koutu na vaničku svrtejte zevnitř rohové profily (C) ve třech místech (80mm od vrchní a spodní hrany profilu a uprostřed) vrtákem Ø3mm, sešroubujte šrouby (a) 3,5x9,5mm a nacvakněte krytky (b).

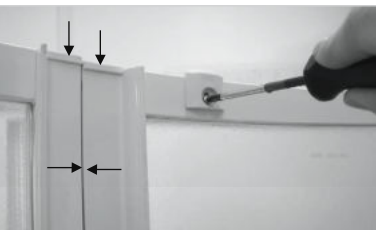

5.

Ustavte polohu dveřních dílů (je-li potřeba). Dovřete dveře zástěny a lehce povolte šrouby kloubů kladek. Výškově seřídte polohu dveří posunem kloubů nahoru nebo dolů. Dotáhněte šrouby, přezkontrolujte chod dveří a dosednutí obou magnetických profilů při dovření. Šrouby kloubů zakryjte víčky (d).

6.

Po ukončení všech operací sprchový box mírně nadzvedněte, sejměte ochranou folii z vaničky a naneste tmel pod spodní profily boxu po celém obvodu vaničky v síle cca 5mm, položte box na tmel a dotlačte box k vaničce. Zbytky tmelu, které budou přesahovat uhladte navlhčeným prstem v tekutém mýdle.

Tmel nechejte zaschnout minimálně 24 hodin!!!



TECHNICKÉ PARAMETRY

Výška sprchového koutu

1850 mm

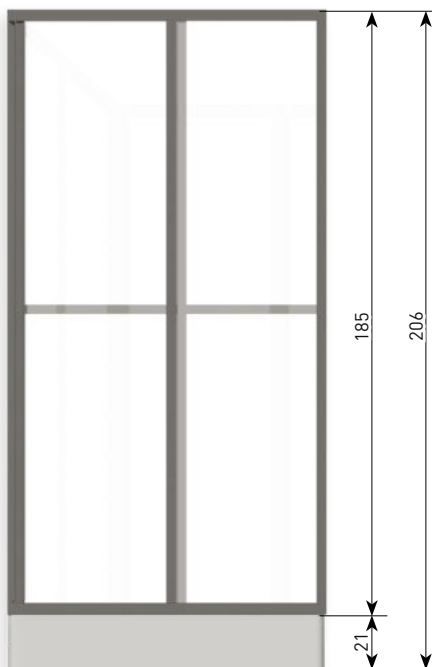

POKYNY K POUŽÍVÁNÍ VÝROBKU

- Pro správnou funkci doporučujeme výrobek čistit a udržovat.
- Zástěny se ošetřují běžnými čistícími prostředky určenými pro domácnost, které neobsahují pevné částice.
- Klouby a profily je nutno občas odmastit a vyčistit běžným saponátem.
- Dále doporučujeme klouby potřít lékařskou vazelinou nebo ochranným glycerinovým krémem.