

SUŠIČKA

NÁVOD K OBSLUZE

PHILCO



Famous for Quality the World Over

PDC 82 Crown

Vážený zákazníku,

Děkujeme, že jste zakoupil výrobek značky PHILCO. Aby váš spotřebič sloužil co nejlépe, přečtěte si všechny pokyny v tomto návodu.

OBSAH

ČÁST 1: PŘED UVEDENÍM SUŠIČKY DO PROVOZU	2
• Symboly pro sušení.....	2
• Všeobecné bezpečnostní informace	3
ČÁST 2: POPIS PŘÍSTROJE	7
• Popis ovládacího panelu	7
• Ikony na displeji.....	8
ČÁST 3: PŘEPRAVA A INSTALACE	9
• Přeprava	9
• Umístění instalace	9
• Vyrovnání spotřebiče	9
• Připojení k síti.....	9
ČÁST 4: POUŽITÍ	10
• Rychlé spuštění.....	12
• Výběr programu	12
• Spuštění programu	12
• Ukončení programu.....	12
• Tabulka programů	13
• Speciální funkce sušičky.....	14
ČÁST 5: ČIŠTĚNÍ A ÚDRŽBA.....	16
ČÁST 6: NEŽ ZAVOLÁTE DO SERVISU	18
• Chybové kódy a řešení.....	18
• Řešení obtíží	18
ČÁST 7: TECHNICKÉ SPECIFIKACE.....	19
ČÁST 8: INFORMAČNÍ LIST	20

ČÁST 1: PŘED UVEDENÍM SUŠIČKY DO PROVOZU



Před použitím sušičky si prosím pozorně přečtete tento návod a uschovejte jej pro další použití.

Přečtete si tento návod

V návodu jsou uvedeny důležité informace o správném používání a údržbě sušičky. Správná údržba a péče o vaši sušičku prodlouží její funkčnost a dobu provozu. Naleznete zde i užitečné rady při řešení problémů. Pokud nebude sušička fungovat správně, zkontrolujte rady v kapitole řešení problémů a můžete možnou závadu odstranit sami bez nutnosti kontaktování servisu.















VAROVÁNÍ: HORKÝ POVRCH!



UPOZORNĚNÍ: RIZIKO POŽÁRU!

Symboly pro sušení

Dbejte opatrnosti při používání sušičky, když je materiál oblečení nevhodný pro sušení v sušičce nebo obsahuje některý z následujících symbolů:

 Sušení	 Normální	 Nesušit normálně	 Nesušit v sušičce
 Sušit narovnané / sušit zavěšené	 Nechat okapat	 Sušit naplocho	 Sušit ve stínu
 Čistit chemicky	 Nečistit chemicky	 Čistit chemicky normálním cyklem s jakýmkoli rozpouštědlem	 Čistit chemicky normálním cyklem pouze s petrolejovým rozpouštědlem

Všeobecné bezpečnostní informace

Bezpečnostní upozornění



Abyste zabránili ohrožení života nebo ztráty na majetku, dodržujte následující bezpečnostní upozornění.

1. Tento výrobek spadá do I. kategorie elektrických spotřebičů a je určen pouze pro sušení textilií, které byly myty v domácnosti. Věnujte zvýšenou pozornost bezpečnosti používané elektrické energie při provozu!
2. Používejte pouze řádně uzemněnou síťovou zásuvku. Uzemňovací drát musí být přiveden až k zemi a nesmí být připojen k veřejným službám, jako jsou městský vodovodní systém nebo plynový rozvod apod. Uzemňovací a nulový drát musí být rozlišeny a nesmí být vzájemně propojeny.
3. Napájecí drát musí splňovat nařízení IEC a musí být schopen odolat proudu více než 10 A. Abyste zajistili bezpečnost svou i vaší rodiny, neprodleně proveďte nápravná opatření, pokud napájení ve vaší domácnosti neodpovídá výše uvedeným požadavkům.
4. Maximální množství suchého prádla, které je možné v sušičce sušit, je 8 kg.
5. V tomto typu sušičky je zakázáno používat prostředky pro chemické sušení.
6. Nesušte nevyprané prádlo v sušičce.
7. Prádlo, které bylo zašpiněno látkami, jako jsou stolní olej, aceton, alkohol, benzín, petrolej, odstraňovač skvrn, terpentýn, vosk nebo odstraňovač vosku, je třeba prát v horké vody s extra množstvím pracího prášku, před vložením a sušením v sušičce.

8. Kousky prádla, jako jsou pěnová guma (latexová pěna), koupací čepice, nepromokavé textilie, gumové části a oděvy a polštáře vybavené pěnovými gumovými podložkami, nesmí být sušeny v sušičce.
9. Aviváže a podobné lásky musí být používány v souladu s instrukcemi od výrobce aviváže.
10. Konečná fáze cyklu sušení se nazývá „ochlazovací fáze“ (sušička již nehřeje) a slouží k tomu, aby prádlo po dokončení cyklu sušení nebylo příliš horké a nedošlo k opaření.
11. Pravidelně čistěte výstupní filtr, na kterém se usazují kousky tkaniny.
12. Kousky tkaniny se nesmí hromadit okolo sušičky.
13. Zajistěte dostatečnost ventilaci, abyste zabránili zpětnému proudění plynů do místnosti od spotřebiče hořících plynů včetně otevřeného ohně.
14. **VAROVÁNÍ:** nikdy nezastavujte sušičku před dokončením cyklu sušení, ledaže není všechno prádlo rychle vyjmuto a rozloženo, aby mohlo teplo rozptýlit.
15. Vývod vzduchu nesmí být vyveden do komína, který se používá k odsávání výparů z plynového kotle nebo jiných plynů apod.
16. Spotřebič nesmí být instalován za uzamykatelné dveře, posuvné dveře nebo dveře se závorou naproti těm u sušičky. V takovém případě je třeba nechat dvířka sušičky vždy otevřená.
17. Domácí mazlíčky uchovávejte mimo dosah sušičky.
18. Olejem zasažené prádlo se může samovolně vznítit, zvláště když je vystaveno vysoké teplotě, jako může být právě v sušičce. Takový kus prádla se zahřeje, způsobit tak oxidační reakci v oleji. Oxidace způsobuje teplo. Pokud teplo nemůže uniknout, daný kus prádla se může natolik rozežhát, že se vznítí. Hromaděním nadměrného množství prádla zašpiněného olejem může zabránit uniku tepla a může se tak i vznítit.

19. Pokud je to nevyhnutelné, že se musí do sušičky umístit prádlo zašpiněné rostlinným nebo kuchyňským olejem nebo výrobky pro péči o vlasy apod., je třeba takové prádlo nejdříve vyprat v horké vodě s extra množstvím pracího prášku - tím snížíte, ale úplně neodstraňujete dané riziko.
20. Spotřebič se nesmí převrátit během normálního použití nebo údržby.
21. Odstraňte všechny předměty z kapes, jako jsou zapalovače a sirky.
22. Tento spotřebič mohou používat děti starší 8 let a osoby se sníženými fyzickými, smyslovými nebo duševními schopnostmi či nedostatkem zkušeností a znalostí, pokud jsou pod dozorem nebo byly poučeny o bezpečném používání spotřebiče a rozumějí nebezpečím při nesprávném používání. Děti si nesmějí s tímto spotřebičem hrát. Čištění a údržbu nesmějí provádět děti bez dohledu dospělé osoby.
23. Pokud je poškozený napájecí kabel, musí být vyměněn výrobcem, servisním technikem nebo obdobně kvalifikovanou osobou, aby nedošlo k úrazu.
24. Toto zařízení je určeno pouze pro použití ve vnitřních prostorech.
25. Otvory nesmí být ucpané kobercem.
26. Děti mladší 3 let by měly být pod neustálým dozorem v prostoru spotřebiče.
27. Pokud zaznamenáte abnormálně vyšší teplotu spotřebiče, neprodleně odpojte zástrčku přívodního kabelu od síťové zásuvky.

Nebezpečí úrazu elektrickým proudem

1. Neodpojujte spotřebič od síťové zásuvky taháním za přívodní kabel.
2. Nezapojujte ani neodpojujte přívodní kabel mokřýma rukama.

3. Nepoškozujte přívodní kabel ani zástrčku.

Nebezpečí úrazu

1. Nerozebírejte ani neinstalujte sušičku bez instrukcí nebo bez dohledu.
2. Neinstalujte tuto sušičku nad pračku bez příslušného instalačního dílu. (pokud chcete instalovat sušičku nad pračku, je třeba zakoupit daný instalační díl a musí být takový instalován od výrobce, jeho servisního technika nebo jinou kvalifikovanou osobou, aby se vyloučilo riziku úrazu.)
3. Nenechávejte dvířka sušičky otevřená.
4. Do sušičky nevkládejte pyrotoxin, svíčky, elektrické spotřebiče apod.

Nebezpečí poškození

1. Nesušte prádlo nad doporučenou kapacitu.
2. Neprovozujte sušičku bez vloženého filtru a držáku filtru.
3. Nesušte prádlo bez odstředění.
4. Nevystavujte sušičku přímému slunečnímu světlu, pouze pro použití v domácnosti.
5. Neinstalujte sušičku ve vlhkém a prašném prostředí.
6. Během čištění a údržby vždy odpojte zástrčku přívodního kabelu od síťové zásuvky a nevystavujte sušičku kapající nebo stříkající vodě nebo jiné tekutině.

Nebezpečí exploze

Nesušte prádlo, které bylo potřísněno hořlavým materiálem, jako je olej, alkohol nebo jiné vznětlivé látky.

ČÁST 2: POPIS PŘÍSTROJE

Tento náčrt je určen pro informační účely o jednotlivých částech a příslušenstvích výrobku. Podle modelu se mohou jednotlivé části lišit.

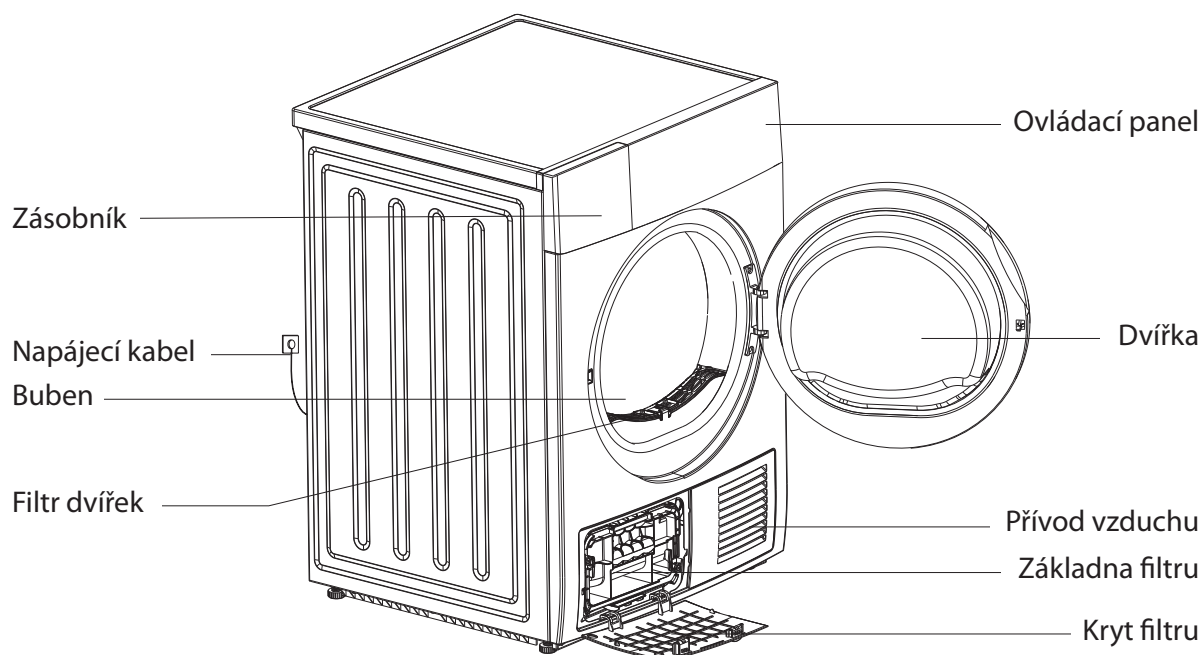

Popis ovládacího panelu

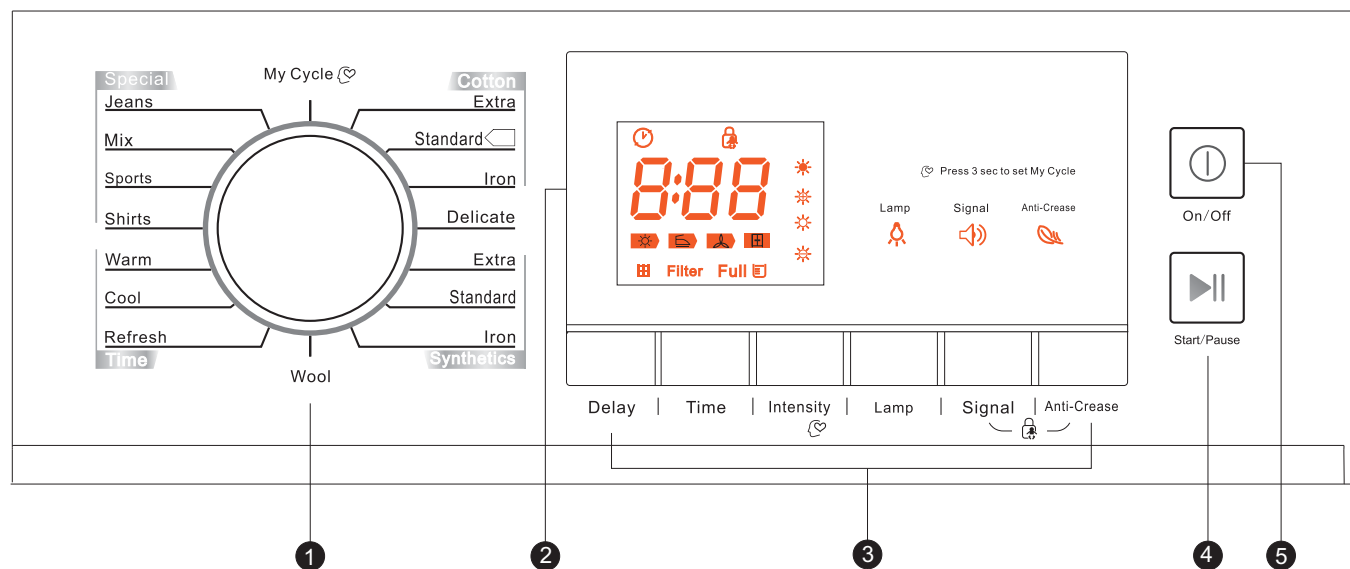

1. Tlačítko výběru programu
2. Displej
3. Tlačítka speciálních funkcí (odložený start, prodloužení doby sušení, úroveň sušení, můj cyklus, osvětlení, zvukový signál, proti pomačkání, dětský zámek)
4. Tlačítko Start/Pause
5. Tlačítko On/Off

Ikony na displeji

	Odložený start
	Dětský zámek
	Zbývající čas / Chybová hláška
	Fáze cyklu sušení
 Filter	Vyčištění filtrů (upozornění)
 Full	Vyprázdnění zásobníku na vodu (upozornění)
	Úroveň sušení (4 stupně)
	Indikátor osvětlení bubnu
	Indikátor zvukového signálu
	Režim proti pomačkání

ČÁST 3: PŘEPRAVA A INSTALACE

Přeprava

Převázejte opatrně. Nedržte spotřebič za žádnou volnou popř. pohyblivou část. Dvířka spotřebiče nepoužívejte jako madlo při přepravě. Pokud není možné sušičku převážet v horizontální poloze, můžete ji naklonit do maximálního úhlu 30°.

Umístění instalace

1. Doporučujeme z praktického hlediska instalovat sušičku do blízkosti pračky.
2. Sušička musí být instalována na čistém místě, kde se netvoří ani nehromadí nečistota. Je třeba zajistit dostatečnou ventilaci a proudění čerstvého vzduchu okolo spotřebiče. Neblokujte přední vstupního otvory pro přívod vzduchu nebo vstupní mřížku v zadní části spotřebiče.
3. Abyste zajistili minimální vibrace a hluk během provozu sušičky, je třeba ji umístit na pevném a rovném povrchu.
4. Nohy sušičky nesmí být nikdy odstraňovány. Neinstalujte sušičku na podlaze, která je opatřena kobercem, prkny apod. Toto může způsobit nárůst teploty, který může negativně ovlivnit chod spotřebiče.

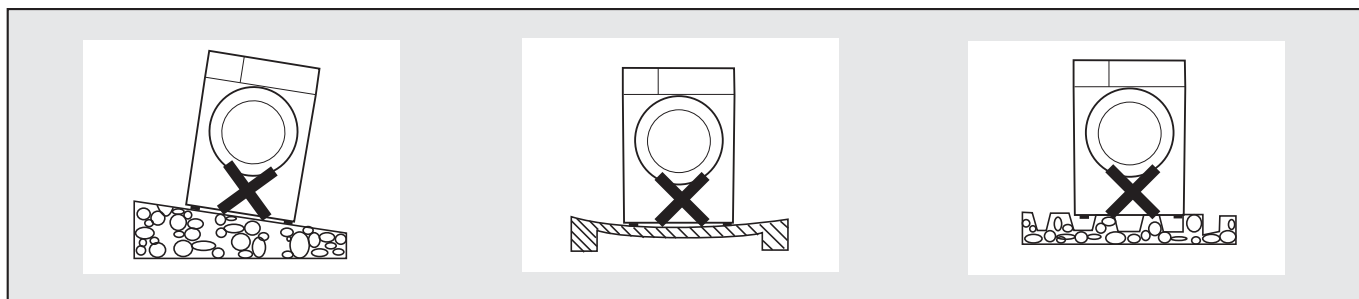

Vyrovnání spotřebiče

Jakmile je spotřebič umístěn na svém místě, zkontrolujte, zda je sušička vyrovnána pomocí vodováhy. Pokud není, vyrovnejte sušičku pomocí nastavitelných noh.

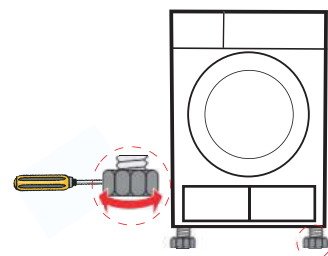

Připojení k síti

1. Ujistěte se, že napětí ve vaší síťové zásuvce odpovídá napětí uvedeném na typovém štítku sušičky.
2. Nepřipojujte sušičku s připojením napájení desky, s univerzální zástrčkou či zásuvkou.

Upozornění











Nechte spotřebič volně stát alespoň 2 hodiny po převozu. Před prvním použitím pomocí měkké utěrky vyčistěte vnitřní prostor bubnu.

- a) Vložte čistou tkaninu do bubnu.
- b) Zapojte přívodní kabel do síťové zásuvky, stiskněte tlačítko **On/Off**.
- c) Vyberte program **Refresh**, stiskněte tlačítko **Start/Pause**.
- d) Po dokončení programu postupujte podle instrukcí v části čišťení a údržba, abyste vyčistili dveřní filtr. Během sušení kompresor i vodní čerpadlo generují specifický hluk, jedná se o normální jev.

ČÁST 4: POUŽITÍ

Doporučení

1. Před čištěním nechte prádlo řádně odstředit. Odstředění na vysoké otáčky pomůže snížit dobu cyklu sušení a snížit tak spotřebu elektrické energie.
2. Pro dosažení rovnoměrných výsledků sušení roztřídte prádlo podle typu tkaniny a programu sušení.
3. Před sušením zapněte všechny zipy, háčky a očka, knoflíky a zajistěte pásky apod.
4. Nesušte prádlo příliš dlouho, neboť příliš dlouhé sušení může způsobit snadné pomačkání nebo sražení.
5. Nesušte prádlo obsahující gumu nebo podobné elastické materiály, jako je pláštěnka, kryt na kolo apod.
6. Dvířka sušičky mohou být otevřena pouze po dokončení celého cyklu sušení. Neotevírejte dvířka před dokončením cyklu sušení, může dojít ke vzniku popálenin od páry nebo horkého povrchu.
7. Pravidelně čistěte filtr a vyprazdňujte nádobu po každém použití, abyste zabránili zbytečnému prodloužení doby sušení a vyšší spotřebě elektrické energie.
8. Vyberte vždy příslušný program vhodný pro danou tkaninu, jako je např. vlna, aby bylo oblečení čerstvé a nadýchané.
9. Referenční hmotnost je následující:

 Kabáty (asi 800 g)	 Bunda (asi 800 g v bavlně)	 Džínsy (asi 800 g)	 Ručníky Deky (asi 900g v bavlně)
 Samostatná prostěradla (asi 600 g v bavlně)	 Pracovní oděvy (horní i dolní) (asi 1120 g v bavlně)	 Pyžamo (asi 200 g)	 Košile (asi 300 g v bavlně)
 Tílko (asi 180 g v bavlně)	 Spodní prádlo (asi 70g v bavlně)	 Ponožky (asi 30 g ze směsi)	

Příslušenství

Následující příslušenství je volitelné a jeho dostupnost v balení závisí na modelu.

Pokud vaše sušička má v balení následující příslušenství, instalujte ho podle následujícího postupu.

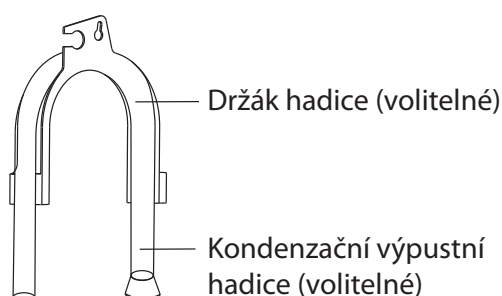

Postup instalace:

Krok 1: Odstraňte výpustní hadice od místa připojení pomocí kleští.

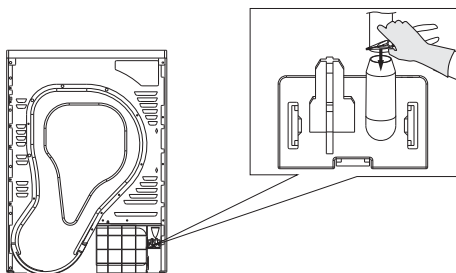

Krok 2: Vložte externí výpustní hadici.

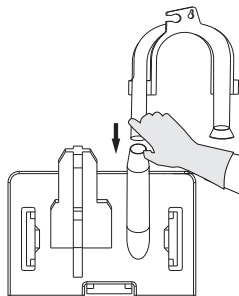

Krok 3: Vložte držák hadice do vany nebo umyvadla.

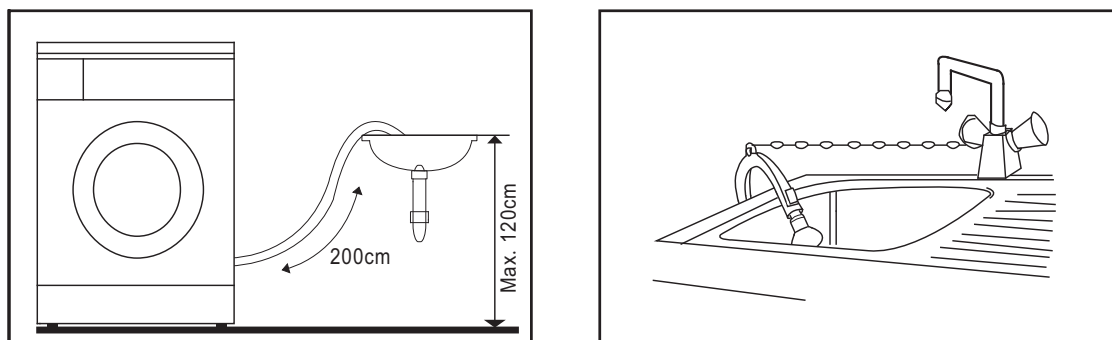

Rychlé spuštění

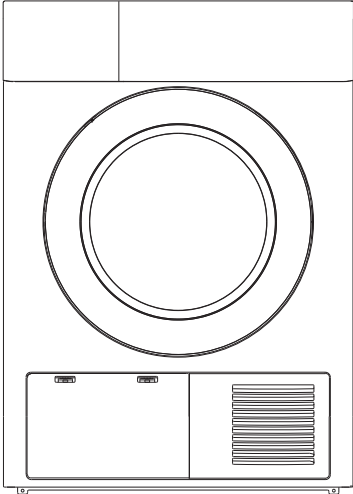
1. Zkontrolujte, zda jsou zásobník a filtry čisté.
 2. Otevřete dvířka a vložte prádlo.
 3. Zavřete dvířka sušičky.
 4. Zapojte zástrčku přívodní kabelu do síťové zásuvky a stiskněte tlačítko **On/Off**.
 5. Vyberte požadovaný program.
 6. Stiskněte tlačítko **Start/Pause**.
 7. Vyměňte prádlo po dokončení cyklu.
 8. Stiskněte tlačítko **On/Off**.
 9. Vyčistěte filtry a vyprázdněte zásobník.
 10. Odpojte napájecí kabel.
- 

Výběr programu

1. Stiskněte tlačítko **On/Off** a LED displej se rozsvítí, otočte ovladačem programů a vyberte požadovaný program.
2. Vyberte doplňkovou funkci **Odložený start (Delay)**, **Prodloužení doby sušení (Time)**, **Úroveň sušení (Intensity)**, **Zvukový signál (Signal)** nebo **Proti pomačkání (Anti-Crease)**, pokud je to třeba.
3. Stiskněte tlačítko **Start/Pause**.

Spuštění programu

Buben se začne otáčet po spuštění programu, stavová kontrolka se bude automaticky pravidelně střídat na displeji se zobrazením zbývajících času.

Poznámka:

Občas se může stát, že se buben zastaví asi na 40 sekund během cyklu, ale displej zůstane normální. Sušička automaticky provede nastavení v této době a bude pokračovat v sušení.

Ukončení programu

1. Buben se přestane otáčet, jakmile se program ukončí, na displeji se zobrazí „0:00“, a poslední stavová kontrolka cyklu sušení se rozsvítí. Sušička spustí funkci proti pomačkání, pokud nevyjmete prádlo včas. Stiskněte tlačítko **On/Off** pro vypnutí sušičky a odpojte sušičku od síťové zásuvky.
2. Řešte možné problémy podle kapitoly „Než zavoláte do servisu“, pokud se sušička bezdůvodně zastaví během cyklu sušení a sušička zobrazí příslušnou informaci.

Tabulka programů

Program	Hmotnost (max)	Aplikace/Možnost	Odložený start	Prodloužení doby sušení	
Bavlna	Pro bílé a barevné bavlněné a lněné prádlo.				
	Extra	8,0 kg	Pro sušení bavlněného prádla. Úroveň sušení: extra sušení.	Ano	Ne
	Standard		Pro sušení bavlněného prádla. Úroveň sušení: sušení do skříně.	Ano	Ne
	Žehlit		Pro sušení bavlněného prádla. Úroveň sušení: na žehlení.	Ano	Ne
Jemné	Jemné	1,0 kg	Pro sušení jemného prádla, které je vhodné pro sušení v sušičce, a prádla, které je určené pro praní v ruce při nízké teplotě.	Ano	Ne
Syntetika	Pro prádlo vyrobené ze syntetických látek a směsi materiálů i bavlny.				
	Extra	3,5 kg	Pro sušení hustých a vícevrstvých syntetických látek. Úroveň sušení: extra sušení.	Ano	Ne
	Standard		Pro sušení slabých syntetických látek, které nevyžadují žehlení, jako jsou košile, ubrusy, dětské oblečení, ponožky.		
Žehlit	Pro sušení syntetického prádla, které je vhodné k žehlení, jako jsou svetry, košile apod.				
Vlna Refresh (Osvěžení prádla)	Vlna	1,0 kg	Tento program můžete použít k větrání a změkčení vašeho vlněného prádla. Jeho hlavní funkce je osvěžení, program není možné použít k sušení vlněného prádla. Když je cyklus u konce, vyjměte prádlo najednou, nechte dosušit na vzduchu.	Ano	Ne
Speciální	Džínsy	8,0 kg	Pro sušení džínsů a oblečení pro volný čas, které byly odstředěny při vysokých otáčkách v pračce.	Ano	Ne
	Mix	3,5 kg	Pokud nemůžete určit, z jakého materiálu je oblečení vyrobeno, vyberte volbu Mix.		
	Sportovní oblečení	3,0 kg	Pro sušení sportovního oblečení, tenkých tkanin, prádla z polyesteru, které se nežehlí.		
	Košile		Pro sušení prádla, které se snadno udržuje, jako jsou košile a halenky, které se nemačkají a není třeba je složitě žehlit. Vložte oblečení volně do sušičky. Jakmile je usušeno, povězte oblečení na ramínku nebo na sušák.		
Můj program	Můj program	–	Definujte a uložte svůj oblíbený program.	–	–

Program		Hmotnost (max)	Aplikace/Možnost	Odložený start	Prodloužení doby sušení
Prodloužení doby sušení	Ohřátí	–	Pro zahřátí prádla od min 10 min do max 120 min (v 10 min krocích).	Ano	Ano
	Ochlazení	–	Pro provzdušnění bez proudění horkého vzduchu od min 10 min do max 30 min (v 10 min krocích).		
	Osvěžení	1,0 kg	Pro osvěžení prádla, které bylo ponecháno v uzavřeném prostředí po delší dobu od min 20 min do max 150 min (v 10 min krocích).		

Poznámka:

1. Tento symbol  znamená, že energetická účinnost testovacího programu "standardní program bavlna", který je nejvhodnější pro sušení normálního množství bavlněného prádla při jmenovitém zatížení.
2. Výše uvedené programy jsou doporučeny pro použití, uživatelé si vybírají příslušné programy podle osobních preferencí. Husté a vícevrstvé látky, např. ložní prádlo, džínsy, bunda apod., se obtížně suší, proto vyberte program džínsy a maximální úroveň sušení.

Speciální funkce sušičky

1. Odložený start (**Delay**)

K vybranému programu může zvolit odložený start v rozmezí od 0 do 24 hodin. Odložený start znamená, že se program spustí až po uplynutí nastaveného času. Jakmile se program po odloženém startu spustí, na displeji se začne odpočítávat čas a  ikony začnou blikat.

1. Vložte prádlo do sušičky a ujistěte se, že jsou dvířka správně dovřena.
2. Stiskněte tlačítko **On/Off**, poté voličem programů vyberte požadovaný program.
3. Vyberte doplňkovou funkci **Proti pomačkání (Anti-crease)** nebo **Zvukový signál (Signal)** podle potřeby.
4. Stiskněte tlačítko **Delay**.
5. Opakovaným stisknutím tlačítka vyberte dobu odloženého startu.
6. Poté stiskněte tlačítko **Start/Pause**, sušička se zapne. Sušička se spustí automaticky, jakmile uplyne nastavená doba odloženého startu.
7. Pokud stisknete tlačítko **Start/Pause** znovu, funkce odloženého startu se přeruší.
8. Pokud chcete funkci odloženého startu zrušit, stiskněte tlačítko **On/Off**.

2. Prodloužení doby sušení (**Time**)

Jakmile je doba programu vybrána, tlačítko **Time** slouží k prodloužení doby sušení v 10min krocích. Maximální doba je 150 minut.

3. Úroveň sušení (**Intenzity**)

Používá se pro nastavení účinnosti sušení prádla. Úroveň sušení má 4 stupně. Každým stupněm se doba sušení prodlouží o 3 minuty.

1. Tuto funkci můžete aktivovat pouze před spuštěním programu.
2. Stiskněte opakovaně tlačítko **Intensity** a vyberte dobu sušení.
3. Úroveň sušení můžete nastavit u všech programů s výjimkou: **Cotton Iron (Bavlna na žehlení)**, **Delicate (Jemné)**, **Synthetic Iron (Syntetika na žehlení)**, **Wool (Vlna)**, **Time (Prodloužení doby sušení)**.

4. **Můj program (My cycle)**
Používá se pro zvolení a uložení vašeho oblíbeného programu, který často používáte.
1. Pomocí voliče programů vyberte požadovaný program a další doplňkové funkce podle potřeby.
 2. Stiskněte a podržte tlačítko **Intensity** asi na 3 sekundy, dokud se displej nerozblíká a vybraný program se neuloží.
 3. Ovladačem programů vyberte **Můj program (My Cycle)** a můžete spustit svůj oblíbený program. Pokud chcete změnit nastavení, opakujte kroky (1) a (2).
5. **Osvětlení**
Osvětlení vnitřního prostoru bubnu se rozsvítí asi na 3 minuty, pokud stisknete tlačítko nebo po otevření dvířek asi na 1 minutu.
6. **Zvukový signál**
Slouží k zapnutí nebo vypnutí zvukového signálu tlačítek. Z továrny je zvukový signál zapnutý. Stiskněte podle potřeby.
Když je zvukový signál zapnutý:
- (1) Stisknutí tlačítek doplňkových funkcí bude doprovázeno zvukovým signálem.
 - (2) Když je sušička v chodu, otočte voličem programů, sušička vás upozorní na nepovolenou volbu.
 - (3) Jakmile je program sušení dokončen, zazní zvukový signál upozorňující uživatele.
7. **Proti pomačkání (Anti-crease)**
Na konci cyklu sušení se aktivuje program proti pomačkání 30 minut (výchozí čas) nebo 120 minut (pokud je funkce nastavena).
Světelná kontrolka funkce **Anti-Crease (Proti pomačkání)** se rozsvítí, jakmile je funkce vybrána. Tato funkce zabraňuje pomačkání prádla. Prádlo můžete ze sušičky vyjmout kdykoliv během funkce proti pomačkání. Tuto funkci můžete zvolit ke všem programům s výjimkou: **Cool (Ochlazení)**, **Refresh (Osvěžení)** a **Wool (Vlna)**.
8. **Dětský zámek**
1. Tento spotřebič je vybaven speciální funkcí dětského zámku, která zabraňuje nežádoucímu ovládní dětmi nebo provedení chybného ovládní.
 2. Když je sušička v chodu, stiskněte současně tlačítka **Anti-Crease (Proti pomačkání)** a **Signal (Zvukový signál)** na asi 3 sekundy pro aktivaci funkce dětského zámku. Když je funkce dětského zámku aktivní, na displeji se zobrazí ikona "🔒" a žádné tlačítko s výjimkou tlačítka **On/Off** nebude funkční. Zatímco je funkce dětského zámku aktivní, stiskněte a podržte tlačítka **Anti-Crease (Proti pomačkání)** a **Signal (Zvukový signál)** na asi 3 sekundy pro deaktivaci dětského zámku.

ČÁST 5: ČIŠTĚNÍ A ÚDRŽBA

PŘED ČIŠTĚNÍM, PRAVIDELNOU ÚDRŽBOU NEBO JAKOUKOLI JINOU MANIPULACÍ SE SPOTŘEBIČEM KROMĚ JEHO OBSLUHY SE VŽDY UJISTĚTE, ŽE JSTE ODPOJILI ZÁSTRČKU PŘÍVODNÍHO KABELU ZE SÍŤOVÉ ZÁSUVKY.

Vyprázdnění zásobníku na vodu

1. Vyjměte zásobník na vody pomocí obou rukou;
2. Vodu ze zásobníku vylijte do umyvadla;
3. Zásobník na vodu vložte zpět.

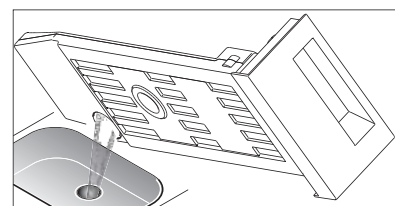
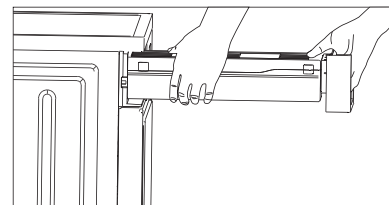

VAROVÁNÍ:

1. Zásobník na vody vyprázdněte po každém použití, program bude přerušen a na displeji se rozblíká ikona "E"; pokud se zásobník na vodu naplní během cyklu sušení. Poté co je zásobník vyprázdněn, sušičku restartujete stisknutím tlačítka **Start/Pause**.
2. Vodu ze zásobníku nikdy nepijte.
3. Nepoužívejte sušičku bez řádně instalovaného zásobníku na vodu.

Čištění dveřního filtru

1. Otevřete dvířka.
2. Vyjměte filtr z dvířek.
3. Vyčistěte filtr; odstraňte nahromaděné žmolky tkaniny.
4. Filtr vložte zpět na své místo.

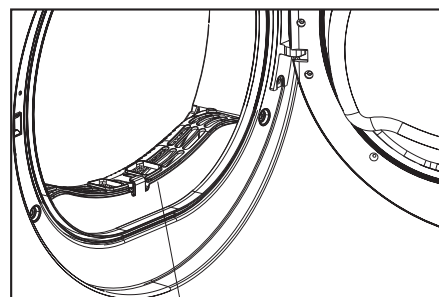

Filtr dvířek

Čištění základny filtru

1. Otevřete kryt filtru.
2. Vyšroubujte obě bezpečnostní zarážky umístěné naproti sobě.
3. Kompletně vyčistěte základnu filtru.
4. Základnu filtru vložte správně zpět!
5. Zašroubujte bezpečnostní zarážky zpět.
6. Zavřete kryt filtru, dokud neuslyšíte cvaknutí.

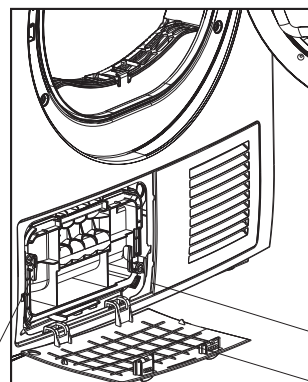

Bezpečnostní zarážka

Základna filtru

Kryt filtru

POZNÁMKA

1. Žmolky nahromaděné na filtru budou blokovat proudění vzduchu, což způsobí prodloužení doby sušení a zvýšení spotřeby elektrické energie.
2. Před čištěním vždy odpojte napájecí kabel!
3. Nepoužívejte sušičku bez řádně instalovaného filtru!
4. Čistěte filtry vždy po každém použití sušičky, abyste zabránili nahromadění žmolků uvnitř sušičky.

Čištění výměníku tepla

Pokud je to nezbytné, přibližně jednou za 2 měsíce, odstraňte nečistoty z výměníku tepla pomocí čisté houbičky nebo měkkého hadříku. Doporučujeme si navléknout rukavice.

Poznámka:

Nečistoty se snadněji odstraňují, pokud jsou mírně navlhčené, např. pomocí rozprašovače.

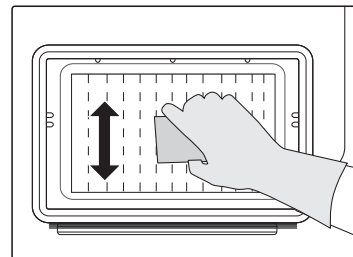



ČÁST 6: NEŽ ZAVOLÁTE DO SERVISU

Pouze autorizovaný servis může provádět opravu spotřebiče.

Před zavoláním do autorizovaného servise zkontrolujte, zda nemůžete odstranit daný problém sami přečtením instrukcí nebo jste postupovali podle uživatelských instrukcí.

Může vám být účtováno opravné i v rámci platnosti záruky.

Chybové kódy a řešení

Displej	Příčina	Řešení
 bliká.	Zásobník je plný.	Vyprázdněte zásobník.
	Chyba vodního čerpadla nebo chyba senzoru vodní hladiny	Obratě se na autorizovaný servis, pokud problém přetrvává.
	E32	
E33	Chyba teplotního senzoru	
 bliká.	Filtr je ucpaný nebo je okolní teplota příliš vysoká.	Vyčistěte filtr a zkontrolujte okolní teplotu.
		Obratě se na autorizovaný servis, pokud problém přetrvává.

Řešení obtíží

Problém	Řešení
<ul style="list-style-type: none">Displej se nerozsvítil.	<ul style="list-style-type: none">Zkontrolujte, zda je zástrčka přívodního kabelu řádně připojena do síťové zásuvky.Zkontrolujte, zda jste vybrali program.Zkontrolujte napájení.
<ul style="list-style-type: none">Sušička se nezapíná.	<ul style="list-style-type: none">Zkontrolujte, zda jste stiskli tlačítko start.Zkontrolujte, zda jsou dvířka uzavřena.
<ul style="list-style-type: none">Dvířka se sama otevírají.	<ul style="list-style-type: none">Ujistěte se, že při zavírání dvířka zacvakla.Zkontrolujte, zda není sušička přeplněna.
<ul style="list-style-type: none">Prádlo není dostatečně suché nebo cyklus sušení je příliš dlouhý.	<ul style="list-style-type: none">Vyčistěte filtr dvířek a základnu filtru.Zvolte správný program.Udržujte přívod vzduchu volný.

Pokud nejste schopni problém sami odstranit a potřebujete pomoc:

- Stiskněte tlačítko **On/Off**.
- Vyjměte zástrčku přívodního kabelu ze síťové zásuvky a obraťte se na autorizovaný servis.

ČÁST 7: TECHNICKÉ SPECIFIKACE

Napětí	220 – 240 V ~ 50 Hz
Jmenovitý příkon	650 W
Chladivo	R134a
Provozní teplota	+5 - +35°C
Rozměry (v × š × h)	84,5 × 59,5 × 62,2 cm
Jmenovitá kapacita sušení	8,0 kg
Hmotnost	52 kg

Výše uvedená data se mohou bez předchozího upozornění změnit.

Obsahuje fluorované skleníkové plyny podle Kjótského protokolu.
Hermeticky uzavřeno

Poznámka:

1. Jmenovitá kapacita je maximální kapacita, ujistěte se, že vložené prádlo určené k sušení nepřekračuje jmenovitou kapacitu.
2. Neinstalujte sušičku do místnosti, kde by mohly teploty klesat pod 0. Při teplotách okolo bodu mrazu nemusí sušička fungovat správně.
3. Hrozí riziko poškození, pokud kondenzovaná voda zamrzne v čerpadle, hadicích a/nebo v zásobníku na vodu.

ČÁST 8: INFORMAČNÍ LIST

Obchodní značka Philco: **PHILCO**

Značka	Philco
Prodejní označení	PDC 82 Crown
Kapacita sušení (kg) - bavlna	8
Kondenzační sušička prádla	
Třída energet. účinnosti (A+++ ... nejvyšší účinnost až D... nejnižší účinnost)	A++
Vážená roční spotřeba energie (kWh)*	236
Automatická bubnová sušička	
Spotřeba energie (kWh) - spotřeba energie u "standardního programu pro bavlnu s celou a poloviční náplní"	1,98/1,08
Příkon ve vypnutém stavu (W)	0,01
Příkon v pohotovostním stavu (W)	0,8
Vážená doba trvání "standardního programu pro bavlnu s celou a poloviční náplní" (min.)	150
Vážená doba trvání "standardního programu pro bavlnu s celou náplní" (min.)	198
Vážená doba trvání "standardního programu pro bavlnu s poloviční náplní" (min.)	115
Třída účinnosti kondenzace (A ... nejvyšší účinnost až G... nejnižší účinnost)	B
Průměrná účinnost kondenzace u "standardního programu pro bavlnu s celou a poloviční náplní" (%)	80,1
Průměrná účinnost kondenzace u "standardního programu pro bavlnu s celou a poloviční náplní" (%)	80,1
Průměrná účinnost kondenzace u "standardního programu pro bavlnu s celou a poloviční náplní" (%)	80,1
Hladina akustického výkonu u "standardního programu pro bavlnu s celou a poloviční náplní" dB (re 1pW)	69
Použití	volně stojící
Rozměry cm (v × š × h)	84,5 × 59,5 × 62,2 cm
Váha (kg)	52

„Standardní program pro bavlnu“ použitý s celou a poloviční náplní je standardní sušící program, na který se vztahují informace uvedené na energetickém štítku v informačním listu. Tento program je vhodný pro sušení normálně mokrého bavlněného prádla a je to nejúčinnější program z hlediska spotřeby energie.

- * Spotřeba energie „X“ kWh za rok na základě 160 standardních sušících cyklů ve standardním programu pro bavlnu s celou a poloviční náplní a spotřeba v režimech s nízkou spotřebou energie. Skutečná spotřeba energie na cyklus bude záviset na tom, jak je spotřebič používán.
- ** Hlučnost dle Evropské normy EN 60704.
Nastavení programu pro testování je v souladu se standardem EN 60456-2011

POKYNY A INFORMACE O NAKLÁDÁNÍ S POUŽITÝM OBALEM

Použitý obalový materiál odložte na místo určené obcí k ukládání odpadu.

LIKVIDACE POUŽITÝCH ELEKTRICKÝCH A ELEKTRONICKÝCH ZAŘÍZENÍ



Tento symbol na produktech anebo v průvodních dokumentech znamená, že použité elektrické a elektronické výrobky nesmí být přidány do běžného komunálního odpadu. Ke správné likvidaci, obnově a recyklaci předejte tyto výrobky na určená sběrná místa. Alternativně v některých zemích Evropské unie nebo jiných evropských zemích můžete vrátit své výrobky místnímu prodejci při koupi ekvivalentního nového produktu. Správnou likvidací tohoto produktu pomůžete zachovat cenné přírodní zdroje a napomáháte prevenci potenciálních negativních dopadů na životní prostředí a lidské zdraví, což by mohly být důsledky nesprávné likvidace odpadů. Další podrobnosti si vyžádejte od místního úřadu nebo nejbližšího sběrného místa. Při nesprávné likvidaci tohoto druhu odpadu mohou být v souladu s národními předpisy uděleny pokuty.

Pro podnikové subjekty v zemích Evropské unie

Chcete-li likvidovat elektrická a elektronická zařízení, vyžádejte si potřebné informace od svého prodejce nebo dodavatele.

Likvidace v ostatních zemích mimo Evropskou unii

Tento symbol je platný v Evropské unii. Chcete-li tento výrobek zlikvidovat, vyžádejte si potřebné informace o správném způsobu likvidace od místních úřadů nebo od svého prodejce.



Tento výrobek je v souladu s požadavky směrnic EU o elektromagnetické kompatibilitě a elektrické bezpečnosti.

Změny v textu, designu a technických specifikacích se mohou měnit bez předchozího upozornění a vyhrazujeme si právo na jejich změnu.