



Pozice	Počet	Popis
	1	<p>Unilift AP12.40.04.A1</p>  <p>Pozn.: obr. výrobku se může lišit od skuteč. výrobku</p> <p>Výrobní T.: <b>96011018</b> Ponorný odvodňovací Terpadlo.</p> <p>Vertikální jednostupňové ponorné Terpadlo v nerezocelovém provedení s vertikálním vstupním hrdlem a s integrovaným ponorným 1-fázovým zcela uzavřeným motorem s izolací třídy F s tepelnou nadproudovou ochranou.</p> <p>Cerpadlo je vybaveno sacím kopem a hladinovým spínačem pro automatický start/stop.</p> <p>Oběžné kolo je typu POLOOTEVĚNĚNÍ s průchodností 12 mm a je vhodné pro Terpené povrchové vody, spodní vody, dešťové vody apod.</p> <p>Cerpadlo je vybaveno dvojitou ucpávkou a komorou s netoxickou speciální olejovou náplní.</p> <p>Cerpadlo je vybaveno chladicím pláštěm zajišťujícím neustálé chlazení motoru Terpanou kapalinou a kulítkovými ložisky s trvalou tukovou náplní, která se vyznačuje dlouhou životností.</p> <p>Cerpadlo je po dodání vhodné pro okamžitou použití a je opatřeno rukojetí a původním elektrickým kabelem o délce 10 m. Původní elektrický kabel je opatřen připojovacím vidlicím a kabelovou průchodkou zalitou speciální sklolaminátovou tkaninou smáčenou k zamezení přístupu vlhkosti do statorového vinutí motoru.</p> <p>Kapalina: Rozsah teploty kapaliny: 0 .. 55 °C</p> <p>Techn.: Typ oběžného kola: POLOOTEVĚNĚNÍ Max. velikost pevných těstic: 12 mm</p> <p>Materiál: Těleso Terpadla: Korozi-vzdorný ocel DIN W.-Nr. 1.4301 AISI 304</p>



Pozice	Počet	Popis
		<p>Obratní kolo: Korozivzdorná ocel DIN W.-Nr. 1.4301 AISI 304</p> <p>Instalace: Vzdálenost hrdlo: Rp 1 1/2 Max. instalační hloubka: 7 m</p> <p>Elektrické údaje: Typ motoru: PSC C run: 12 i F Příkon - P1: 0.7 kW Frekvence el. síta: 50 Hz Jmenovitá napětí: 1 x 230 V Jmenovitý proud: 3 A Cos phi - power factor: 0,99 Jmenovitá otáčky: 2770 ot/min Velikost kondenzátoru - provoz: 12 i F/400 V Krytí (IEC 34-5): IP68 Třída izolace (IEC 85): F Délka kabelu: 10 m Typ kabelových koncovek: SCHUKO</p> <p>Jiní: Cisternová hmotnost: 11 kg Hrubá hmotnost: 12.3 kg</p>



## 96011018 Unilift AP 12.40.04.A1 50 Hz

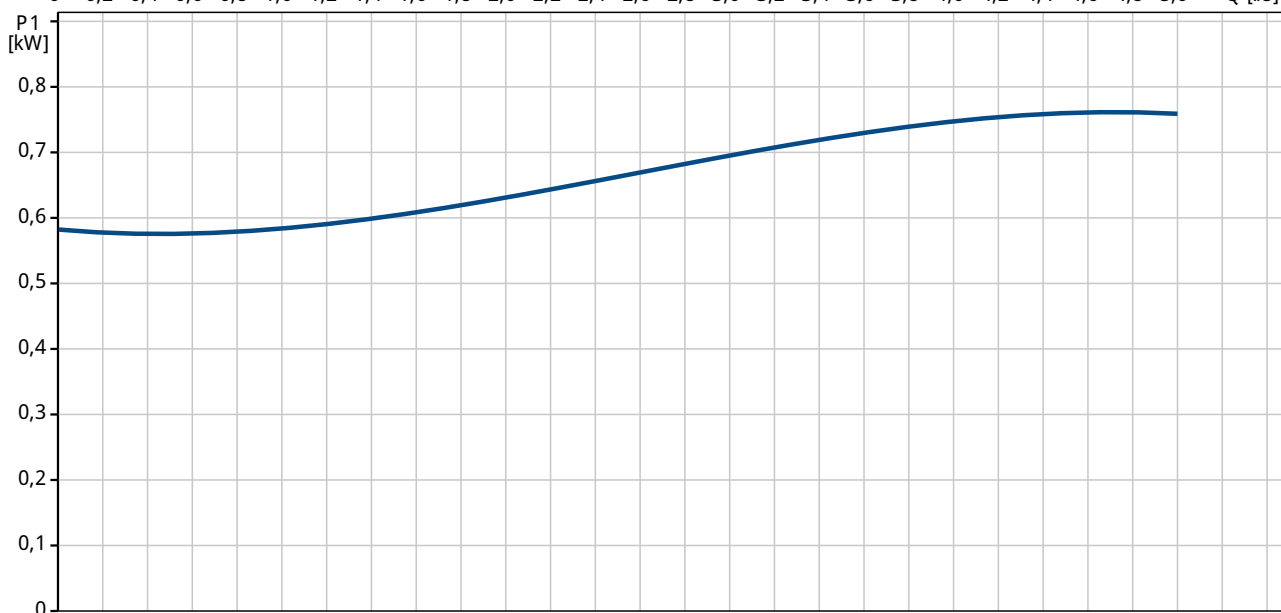
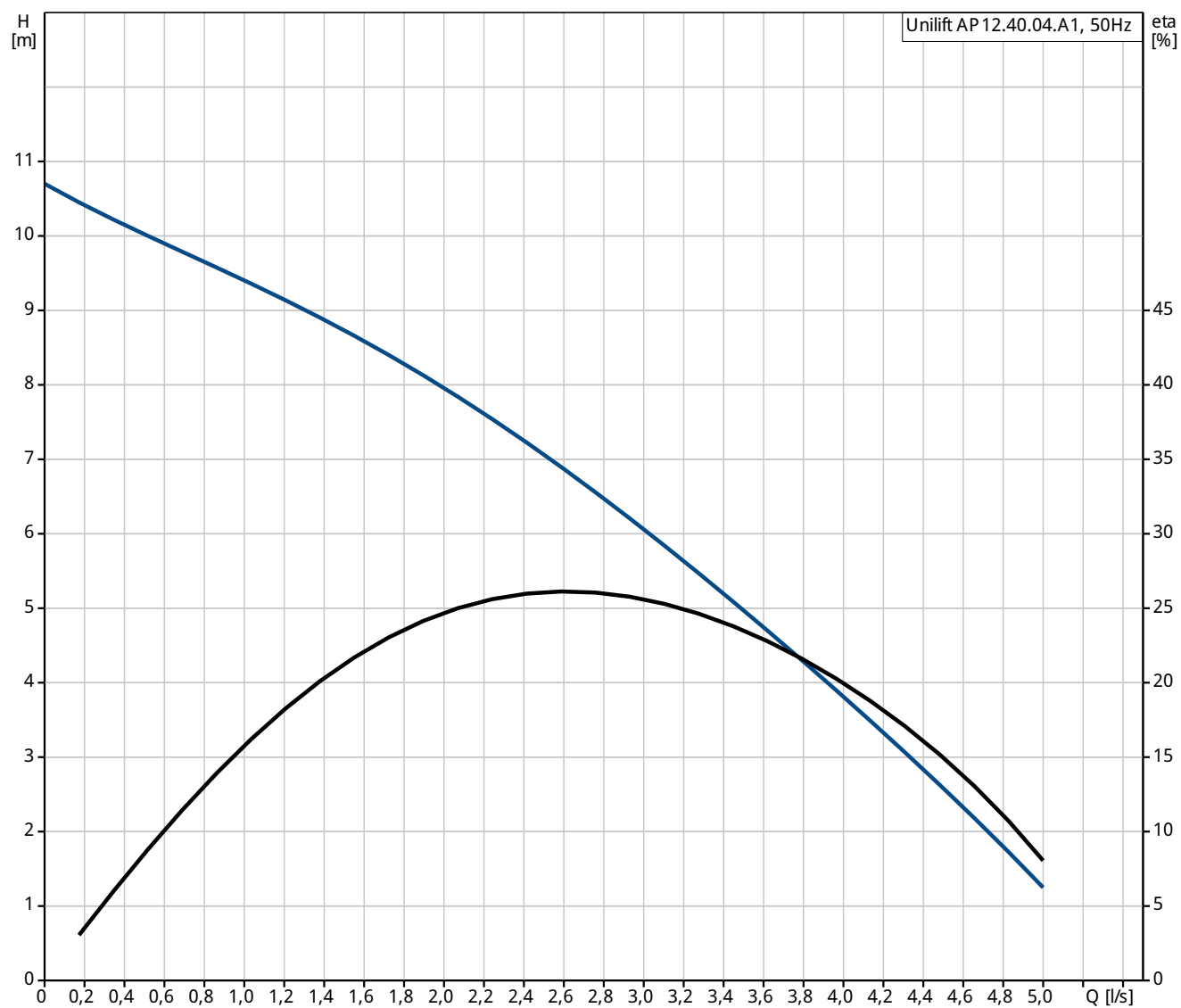

Popis	Hodnota
<b>Všeobecné informace:</b>	
Název výrobku:	Unilift AP12.40.04.A1
Pozice	
Číslo výrobku:	96011018
EAN kód:	5700390901578
Cena:	Na vyžádání
<b>Techn.:</b>	
Max. průtok:	3.89 l/s
Max. dopravní výška:	10 m
Typ oběžného kola:	POLOTEVNĚNŠ
Max. velikost pevných těstic:	12 mm
<b>Materiál:</b>	
Těleso Terpadla:	Korozivodná ocel DIN W.-Nr. 1.4301 AISI 304
Oběžné kolo:	Korozivodná ocel DIN W.-Nr. 1.4301 AISI 304
<b>Instalace:</b>	
Výškový hrdlo:	Rp 1 1/2
Max. instalační hloubka:	7 m
Instalace suchá/mokrě	D/S
Instalace:	Horizont. nebo vertik.
<b>Kapalina:</b>	
Rozsah teploty kapaliny:	0 .. 55 °C
<b>Elektrické údaje:</b>	
Typ motoru:	PSC
C run:	12 i F
Přkon - P1:	0.7 kW
P2:	0.4 kW
Frekvence el. síta:	50 Hz
Jmenovitý napětí:	1 x 230 V
Jmenovitý proud:	3 A
Cos phi - power factor:	0,99
Jmenovitá otáčky:	2770 ot/min
Velikost kondenzátoru - provoz:	12 i F/400 V
Krytí (IEC 34-5):	IP68
Typ izolace (IEC 85):	F
Motorová ochrana:	Kontakt
Teplotní ochrana:	interní
Délka kabelu:	10 m
Typ kabelového konektoru:	SCHUKO
<b>nominální jednotky:</b>	
Hladinová spínač:	Plovák. spínač
<b>Jiné:</b>	
Čistá hmotnost:	11 kg
Hrubá hmotnost:	12.3 kg

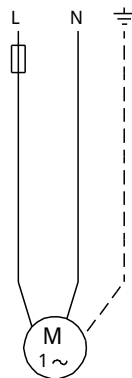
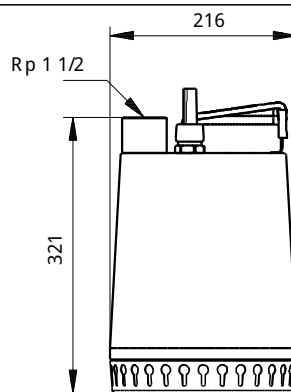
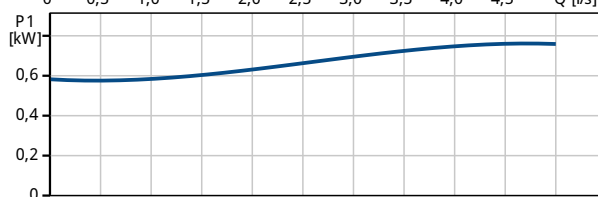
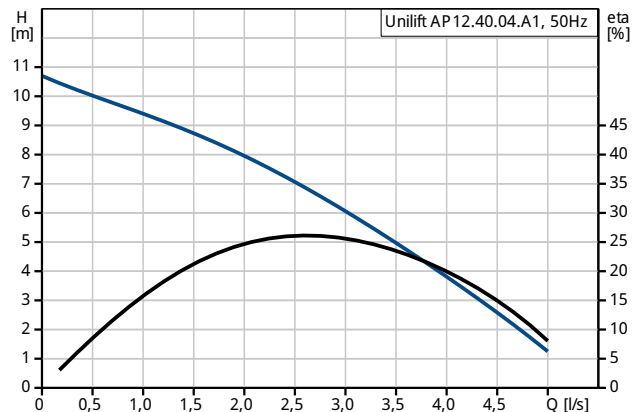



96011018 Unilift AP 12.40.04.A1 50 Hz

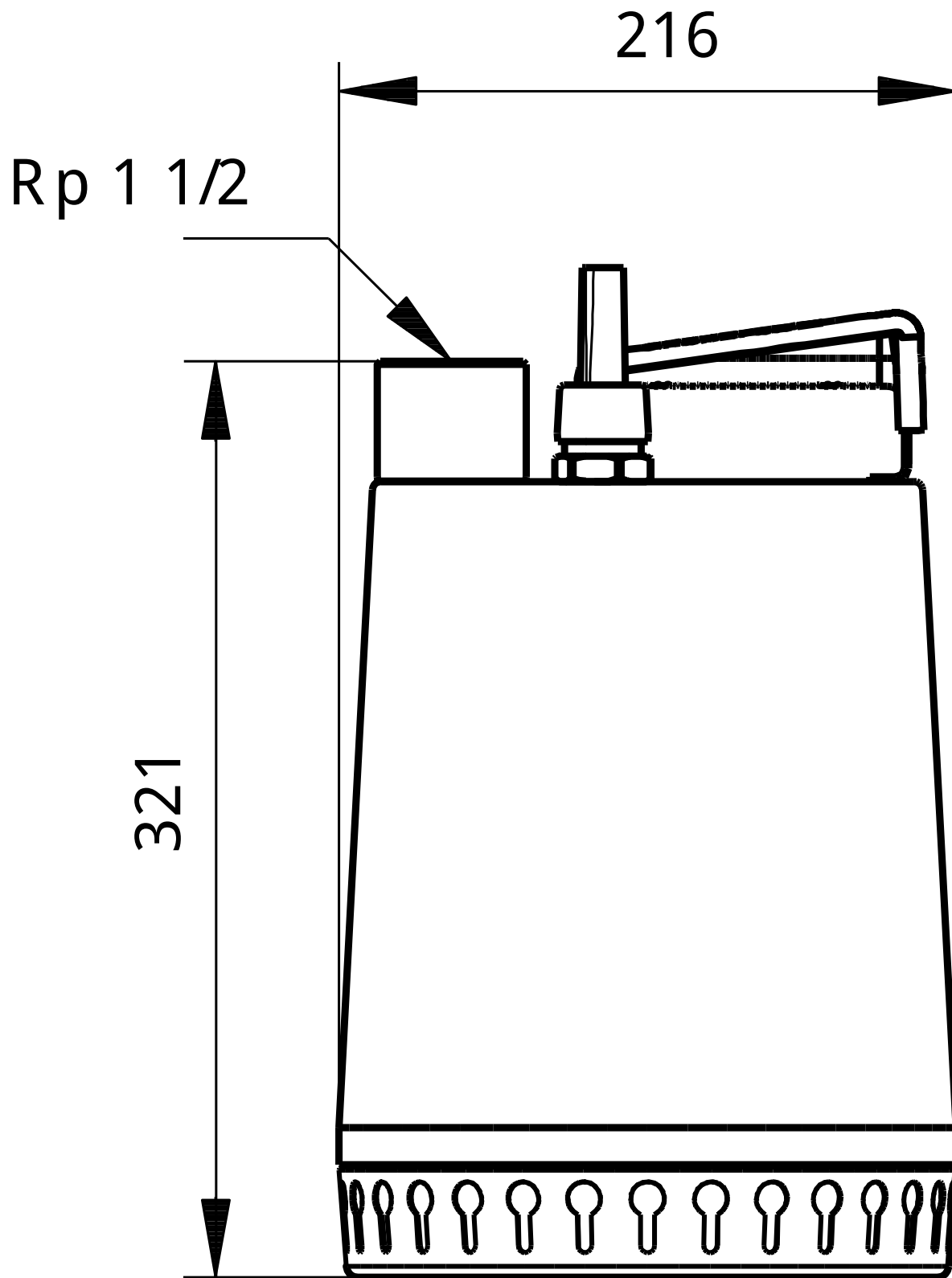

Poznámka! Všechny jednotky musí být v [mm] jestliže není uvedeno jinak.  
Poznámka: tento zjednodušený rozměrový náčrt nezobrazuje všechny detaily.



96011018 Unilift AP 12.40.04.A1 50 Hz

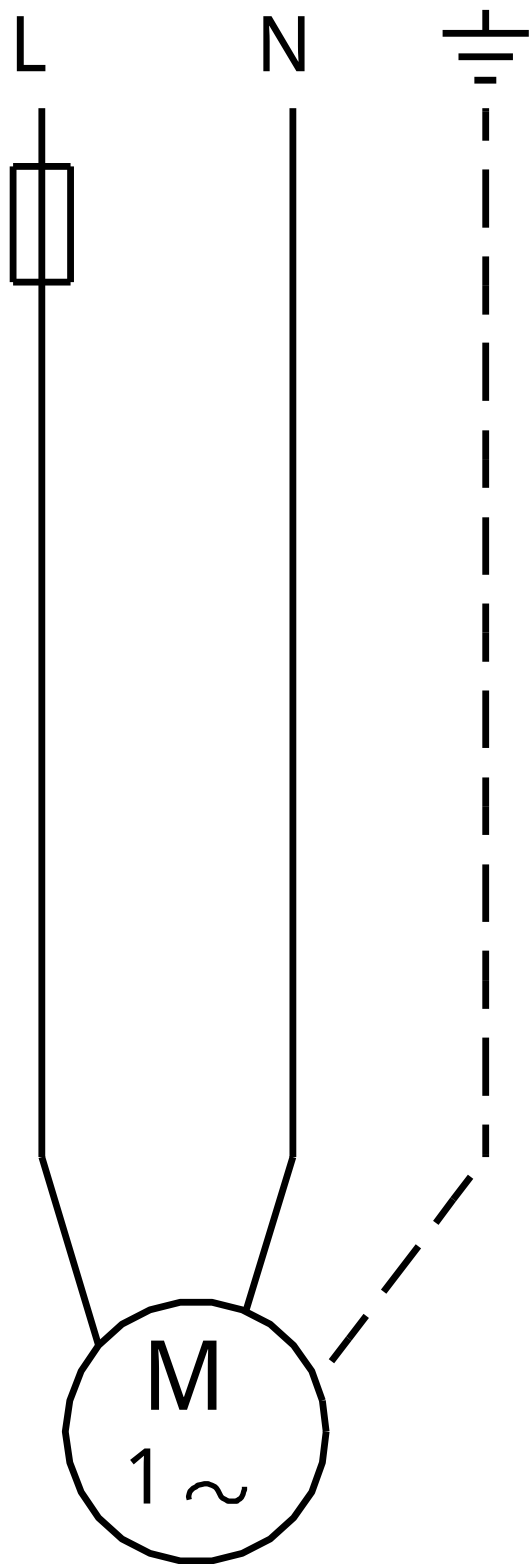

Upozornění! Všechny jednotky jsou v [mm], pokud není uvedeno jinak!