



Pozice	Počet	Popis
	1	<p>CONLIFT1</p>  <p>Pozn.: obr. výrobku se může lišit od skuteč. výrobku</p> <p>Výrobní T.: 97936156</p> <p>Conlift1</p> <p>Aplikace Conlift1 je vhodný pro Terpené kondenzáty, které se shromažďují pod úrovní kanalizace nebo které nelze odvést z budovy s využitím samospádu.</p> <p>Typické aplikace: • Kondenzační kotle. Z kotle 200 kW lze odvést kondenzát do dopravné výšky 5 m. • Pro kondenzát s pH nad 2.5. • Pro kondenzát z klimatizačních systémů chladicích systémů odvlhčovačů vzduchu a výparníků • Pro kondenzát s pH pod 2.5 použijte Conlift2 pH+.</p> <p>Vlastnosti : • Plná izolace proti vlhkosti a výparům. • Rychlá a snadná instalace. • Velmi tichý a hladký provoz. • Lze instalovat na podlahu nebo na stěnu. • Přednastavený zpáteční ventil. • Tlakově těsný provoz Terpadla. • Integrovaný plovákový spínač vysoké hladiny. • Plná automatická provoz. • Součástí dodávky hadicové přípojky na vstup a výstup.</p> <p>Kapalina: Max. teplota kapaliny: 50 °C</p> <p>Techn.: Toleranční přesnost křivky: ISO 9906:2012 Grade 3B</p> <p>Instalace: Sací hrdlo: 18-30 Výtlačné hrdlo: 8-10</p> <p>Elektrické údaje: Příkon - P1: 75 W Frekvence el. síť: 50 Hz Jmenovitý napětí: 1 x 230 V Jmenovitý proud: 0.65 A Krytí (IEC 34-5): IP24 Třída izolace (IEC 85): F Délka kabelu: 1.7 m Typ kabelové koncovky: SCHUKO</p> <p>Nádrž: Celkový objem tlak. nádrže(y): 2.65 l</p> <p>jiné:</p>

GRUNDFOS®



Název společnosti:

Vypracování kum:

Telefon:

Datum:

Pozice	Počet	Popis
		Cisternová hmotnost: 4.1 kg



97936156 CONLIFT1 50 Hz

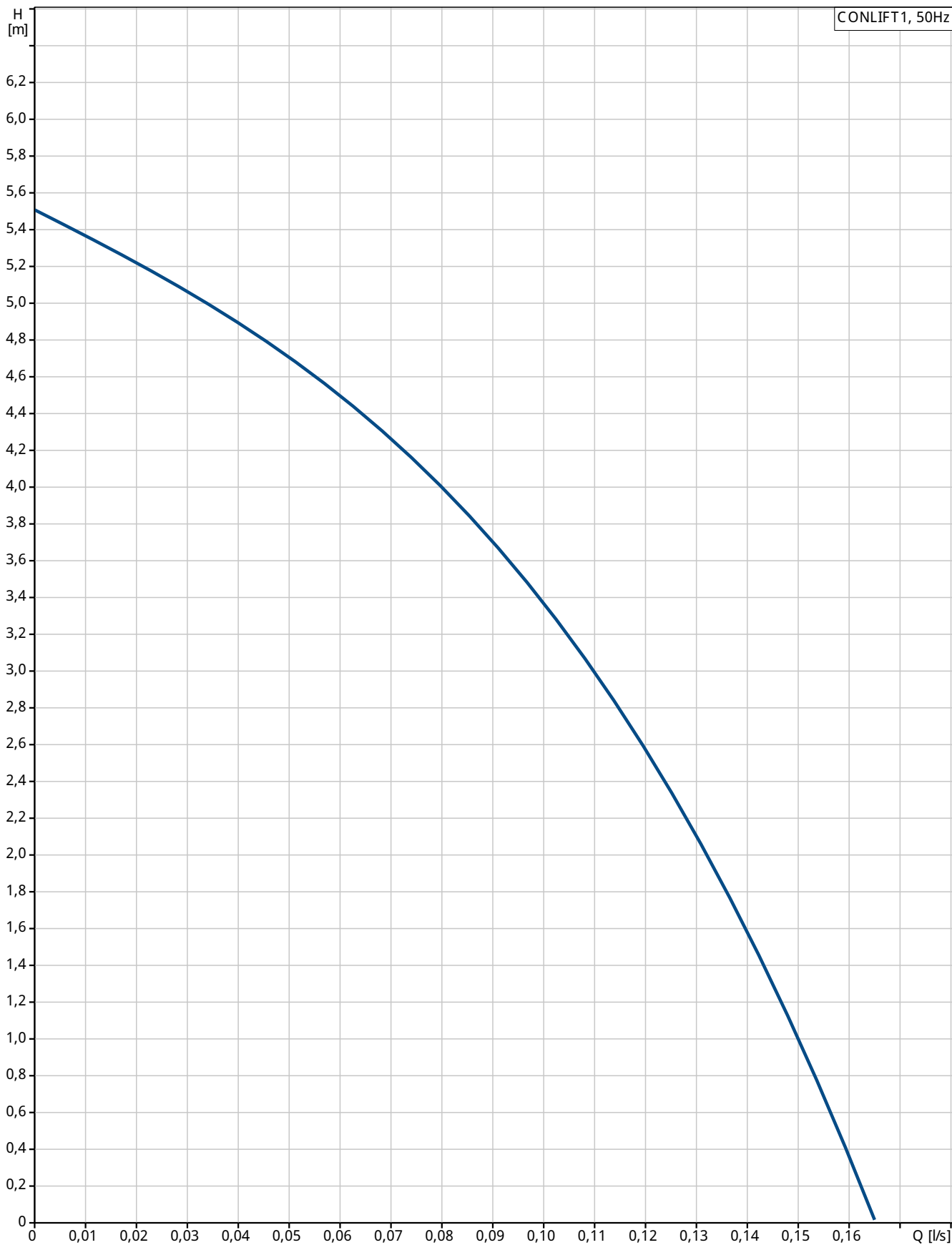

Popis	Hodnota
Všeobecné informace:	
Název výrobku:	CONLIFT1
Pozice	
Číslo výrobku:	97936156
EAN kód:	5710626733828
Cena:	Na vyžádání
Techn.:	
Max. průtok:	0.167 l/s
Max. dopravní výška:	5.5 m
Toleranční přesnost:	ISO 9906:2012 Grade 3B
Instalace:	
Sačkové hrdlo:	18-30
Výtlakové hrdlo:	8-10
Kapalina:	
Max. teplota kapaliny:	50 °C
Min. hodnota pH:	2,7
Elektrické údaje:	
Průkon - P1:	75 W
Frekvence el. síta:	50 Hz
Jmenovitý napětí:	1 x 230 V
Jmenovitý proud:	0.65 A
Krytí (IEC 34-5):	IP24
Typ izolace (IEC 85):	F
Délka kabelu:	1.7 m
Typ kabelových koncovek:	SCHUKO
Rozvodní kabel:	H05W-F36
Nádrž:	
Celkový objem tlak. nádrže(y):	2.65 l
Jiní:	
Čistá hmotnost:	4.1 kg

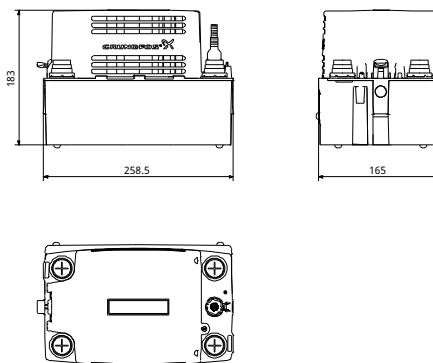
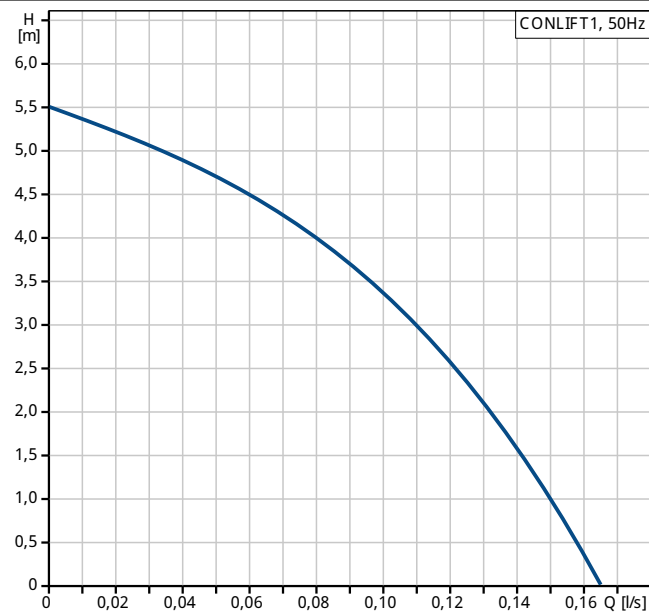

97936156 CONLIFT1 50 Hz

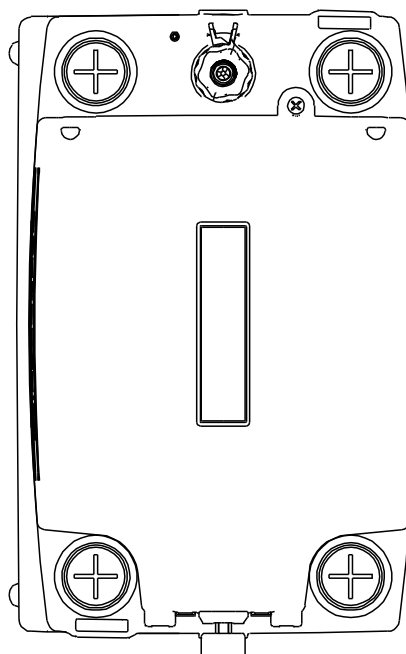
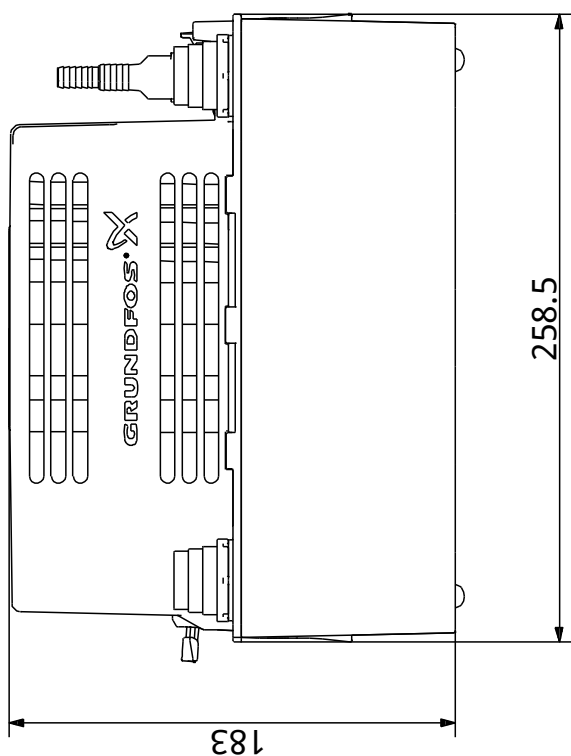
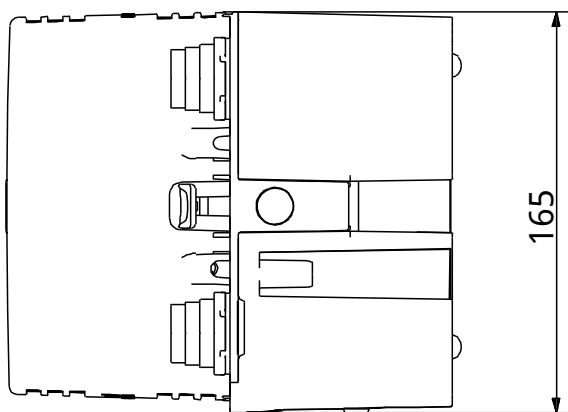

Poznámka! Všechny jednotky musí být v [mm] jestliže není uvedeno jinak.
Poznámka: tento zjednodušený rozmarový náčrt nezobrazuje všechny detaily.



97936156 CONLIFT1 50 Hz

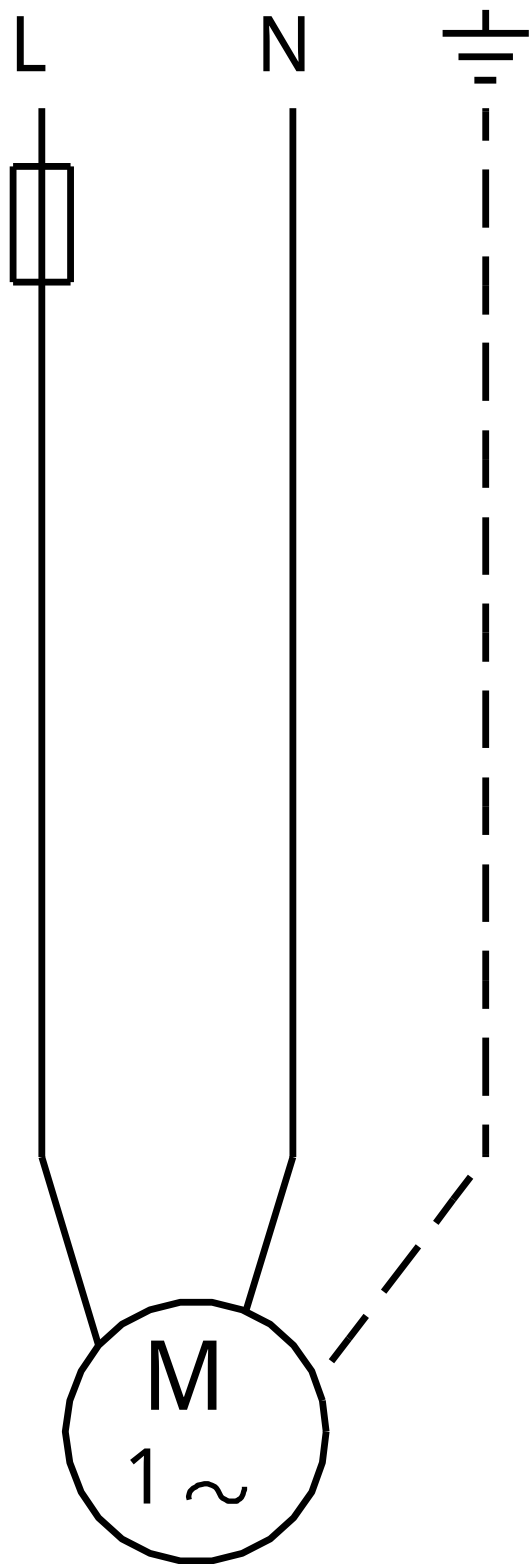

Upozornění! Všechny jednotky jsou v [mm], pokud není uvedeno jinak!