



Pozice	Počet	Popis
	1	<p>CONLIFT2</p>  <p>Pozn.: obr. výrobku se může lišit od skuteč. výrobku</p> <p>Výrobní T.: 97936158</p> <p>Conlift2</p> <p>Aplikace Conlift2 je konstruován pro podstatná výpočet bezpečnost provozu net Conlift1. Obsahuje v sobě zážeh, který nabíží akustický alarm při vysoké hladině vody a možnost vypnutí kotle nebo zapnutí Terpadla za účelem udržení provozu kotle do doby, než bude proveden servisní zásah.</p> <p>Typické aplikace: • Kondenzát z kotle 200 kW lze odvést kondenzát do dopravné výšky 5 m. • Pro kondenzát s pH nad 2.5. • Pro kondenzát z klimatizačních systémů chladicích systémů odvlhčovačů vzduchu a výparníků • Pro kondenzát s pH pod 2.5 použijte Conlift2 pH+.</p> <p>Vlastnosti : • Plně izolován proti vlhkosti a výparům. • Rychlá a snadná instalace. • Velmi tichý a hladký provoz. • Lze instalovat na podlahu nebo na stěnu. • Přednastavený zpáteční ventil. • Tlačítko zkušebního provozu Terpadla. • Integrovaný plovákový spínač vysoké hladiny. • Akustický zážeh vysoké hladiny vody nabízí ještě možnost zapnutí Terpadla a/nebo vypnutí kotle. • Detekuje zalomenou výtlačnou hadici • Plně automatický provoz. • Součástí dodávky jsou hadicové připojky na vstupu a výstupu.</p> <p>Kapalina: Max. teplota kapaliny: 50 °C</p> <p>Techn.: Toleranční přesnost výroby: ISO 9906:2012 Grade 3B</p> <p>Instalace: Sací hrdlo: 18-30 Výtlačný hrdlo: 8-10</p> <p>Elektrické údaje: Příkon - P1: 75 W Frekvence el. síť: 50 Hz Jmenovitý napětí: 1 x 230 V Jmenovitý proud: 0.65 A Krytí (IEC 34-5): IP24 Třída izolace (IEC 85): F Délka kabelu: 1.7 m Typ kabelových koncovek: SCHUKO</p> <p>Název:</p>

GRUNDFOS®

Název společnosti:

Vypracováno kým:

Telefon:

Datum:

Pozice	Počet	Popis
		Celkový objem tlak. nádob(y): 2.65 l
		Jiný:
		Čistá hmotnost: 4.2 kg



97936158 CONLIFT2 50 Hz

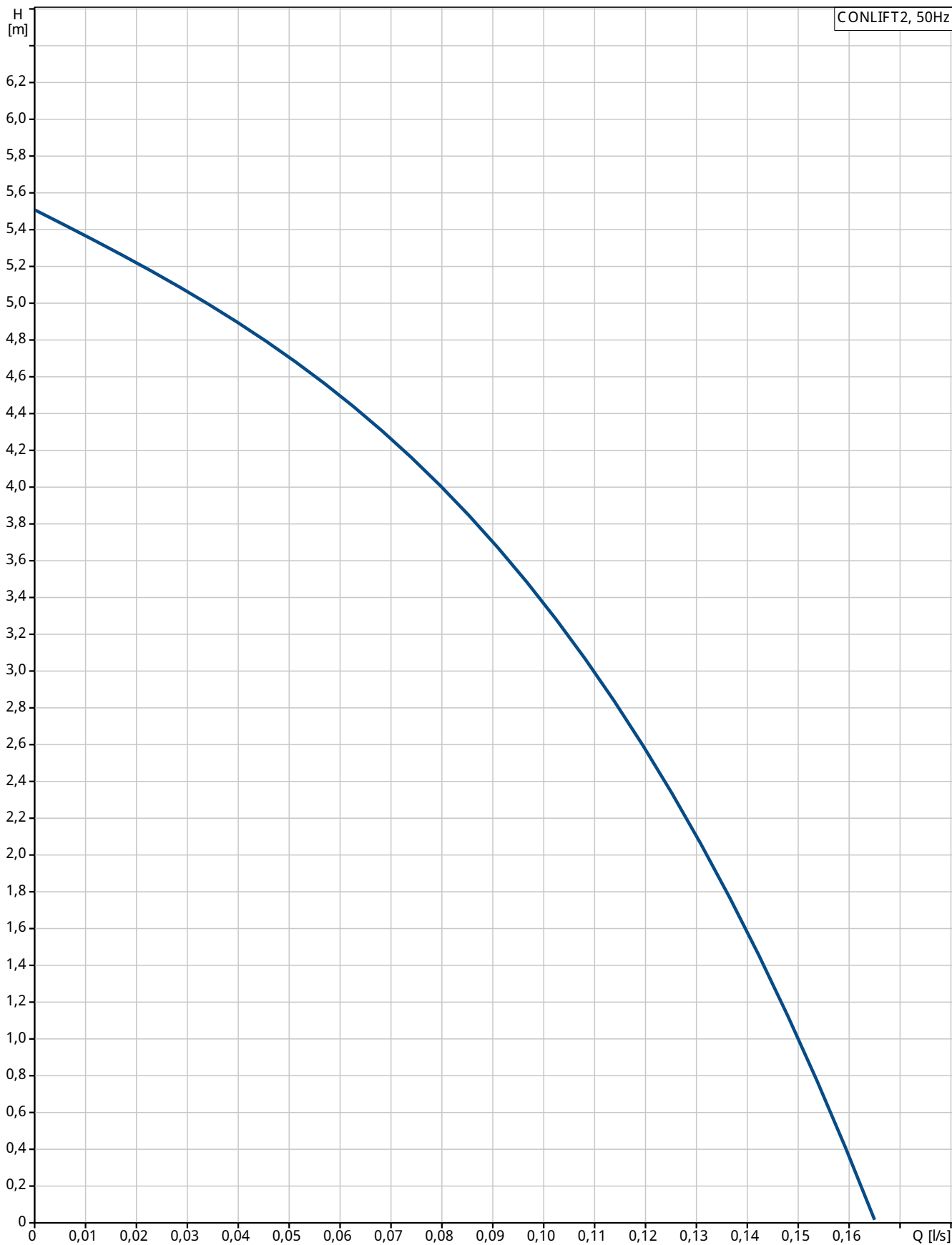

Popis	Hodnota
Všeobecné informace:	
Název výrobku:	CONLIFT2
Pozice	
Číslo výrobku:	97936158
EAN kód:	5710626733859
Cena:	Na vyžádání
Techn.:	
Max. průtok:	0.167 l/s
Max. dopravní výška:	5.5 m
Toleranční přesnost:	ISO 9906:2012 Grade 3B
Instalace:	
Sačkové hrdlo:	18-30
Výtlakové hrdlo:	8-10
Kapalina:	
Max. teplota kapaliny:	50 °C
Min. hodnota pH:	2,7
Elektrické údaje:	
Průkon - P1:	75 W
Frekvence el. síta:	50 Hz
Jmenovité napětí:	1 x 230 V
Jmenovitý proud:	0.65 A
Krytí (IEC 34-5):	IP24
Typ izolace (IEC 85):	F
Délka kabelu:	1.7 m
Typ kabelové koncovky:	SCHUKO
Rozvodní kabel:	H05W-F36
Nádrž:	
Celkový objem tlak. nádrže(y):	2.65 l
Jiní:	
Čistá hmotnost:	4.2 kg

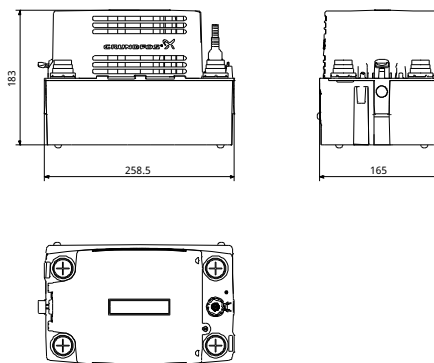
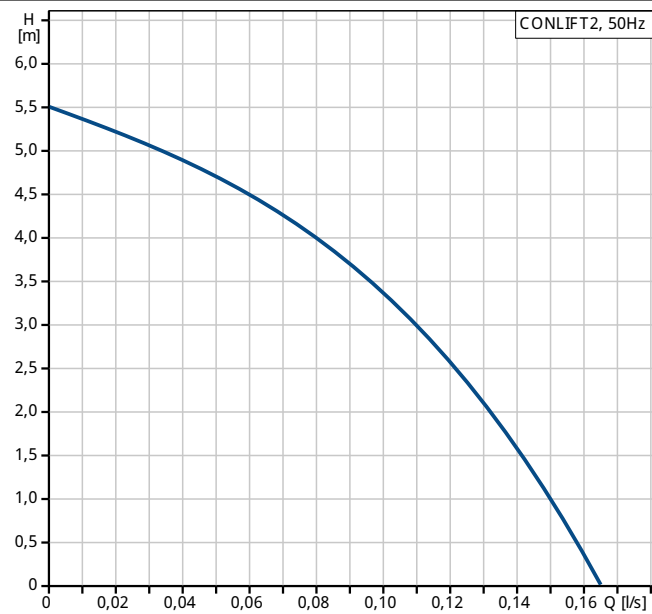

97936158 CONLIFT2 50 Hz

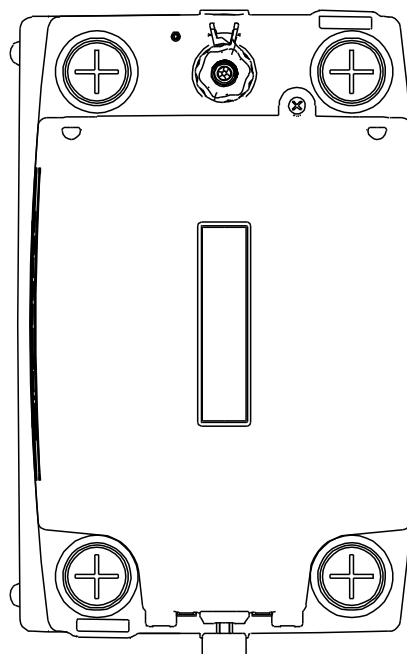
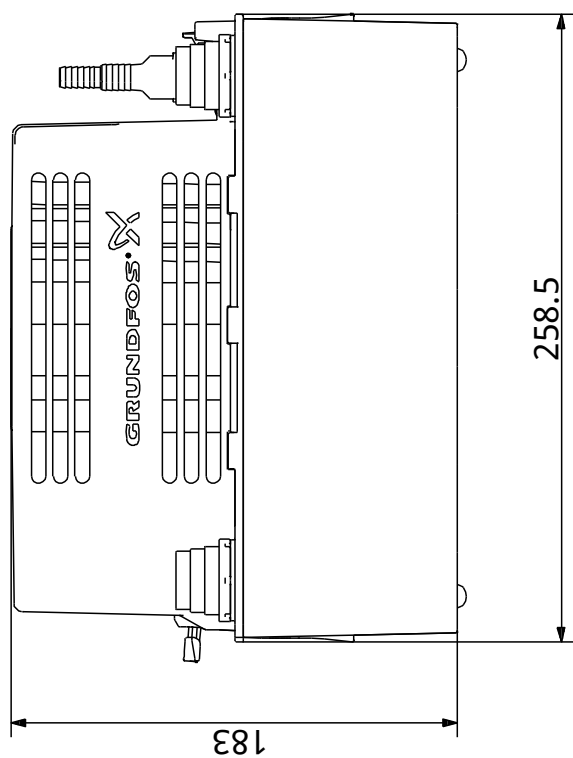
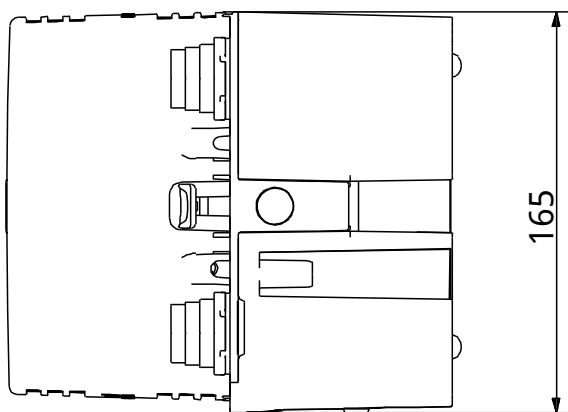

Poznámka! Všechny jednotky musí být v [mm] jestliže není uvedeno jinak.
Poznámka: tento zjednodušený rozmarový náčrt nezobrazuje všechny detaily.



97936158 CONLIFT2 50 Hz

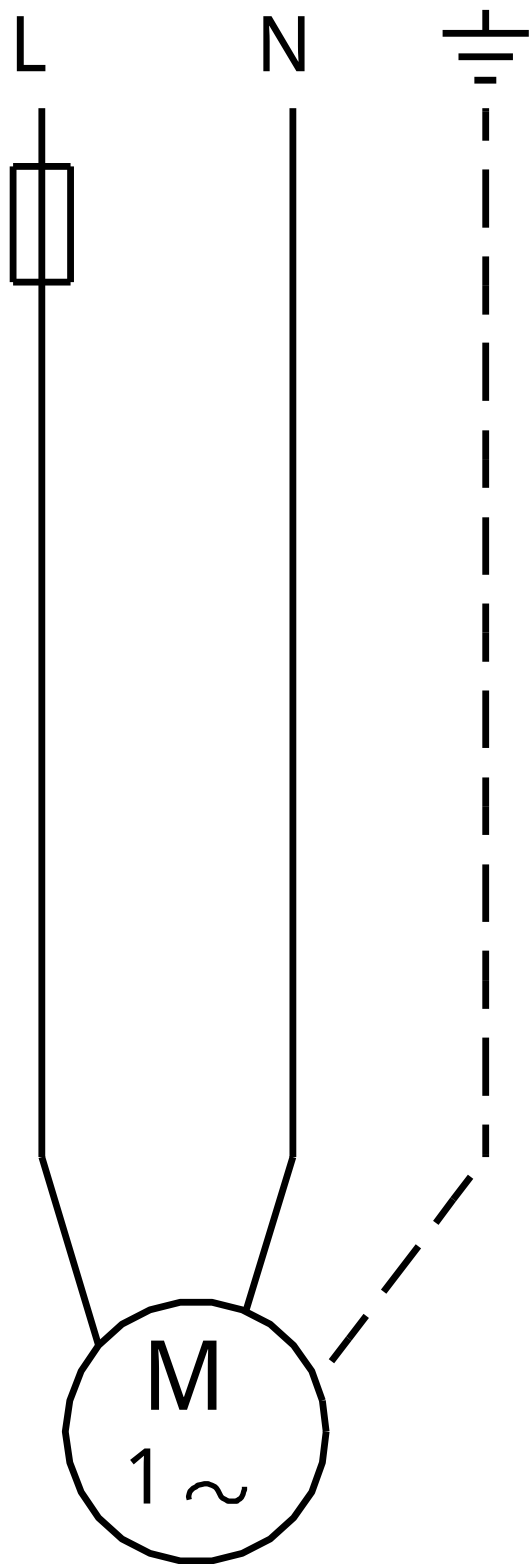

Upozornění! Všechny jednotky jsou v [mm], pokud není uvedeno jinak!