



Pozice	Počet	Popis
	1	<p><b>CONLIFT2 PH+</b></p>  <p>Pozn.: obr. výrobku se může lišit od skuteč. výrobku</p> <p>Výrobní T.: <a href="#">97936172</a></p> <p>Conlift2 pH+</p> <p><b>Aplikace</b>                      Conlift2 pH+ nabízí akustický alarm při vysoké hladině vody. Stanice Conlift2 pH+ je dodávána s neutralizační jednotkou, která rozpouští poutitelnost pro agresivní kondenzát s pH pod 2.5. Stanice Conlift2 pH+ se doporučuje zejména pro olejové a plynové kotle generující kondenzát s nízkou hodnotou pH a pro plynové kotle o výkonu nad 200 kW.</p> <p><b>Typické aplikace:</b>                      • Kondenzát kotle. Z kotle 200 kW lze odvést kondenzát až do dopravní výšky 5 m.                      • Pro kondenzát s pH nad 2.5.                      • Pro kondenzát z klimatizačních systémů chladicích systémů odvlhčovačů vzduchu a výparníků                      • Pro kondenzát s pH pod 2.5 z olejových a plynových kotlů                      • Doporučuje se používat neutralizační jednotku pro agresivní kondenzát v těchto případech :                      - výkon kotle je vyšší než 200 kW                      - pH je pod 2.5                      • Pro kondenzát z klimatizačních systémů chladicích systémů odvlhčovačů vzduchu a výparníků</p> <p><b>Vlastnosti :</b>                      • Plně izolován proti vlhkosti a výparům.                      • Rychlá a snadná instalace.                      • Velmi tichý a hladký provoz.                      • Lze instalovat na podlahu nebo na stěnu.                      • Přednastavený zpáteční ventil.                      • Tlumič zkušebního provozu Terpadla.                      • Integrovaný plovákový spínač vysoké hladiny.                      • Akustický zážeh vysoké hladiny vody nabízí nejvyšší možnost zapnutí Terpadla a/nebo vypnutí kotle.                      • Detekuje zalomenou vnitřní hadici                      • Plně automatický provoz.                      • Neutralizační jednotka s granulátem pro pH pod 2.5                      • Volitelná poloha neutralizační jednotky                      • Součástí dodávky jsou hadicové připojky na vstupu a výstupu.</p> <p><b>Kapalina:</b>                      Max. teplota kapaliny: 50 °C</p> <p><b>Techn.:</b>                      Toleranční přesnost křivky: ISO 9906:2012 Grade 3B</p> <p><b>Instalace:</b>                      Sací hrdlo: 18-30                      Vnitřní hrdlo: 8-10</p>

**GRUNDFOS®**

Název společnosti:

Vypracováno kum:

Telefon:

Datum:

Pozice	Počet	Popis
		Elektrický výkon: 75 W Příkon - P1: 50 Hz Frekvence el. síť: 50 Hz Jmenovitý napětí: 1 x 230 V Jmenovitý el. proud: 0.65 A Krytí (IEC 34-5): IP24 Třída izolace (IEC 85): F Délka kabelu: 1.7 m Typ kabelových konektů: SCHUKO  Objem: Celkový objem tlakov. nádob(y): 2.65 l  Jiný: Cíhlná hmotnost: 5.8 kg



97936172 CONLIFT2 PH+ 50 Hz

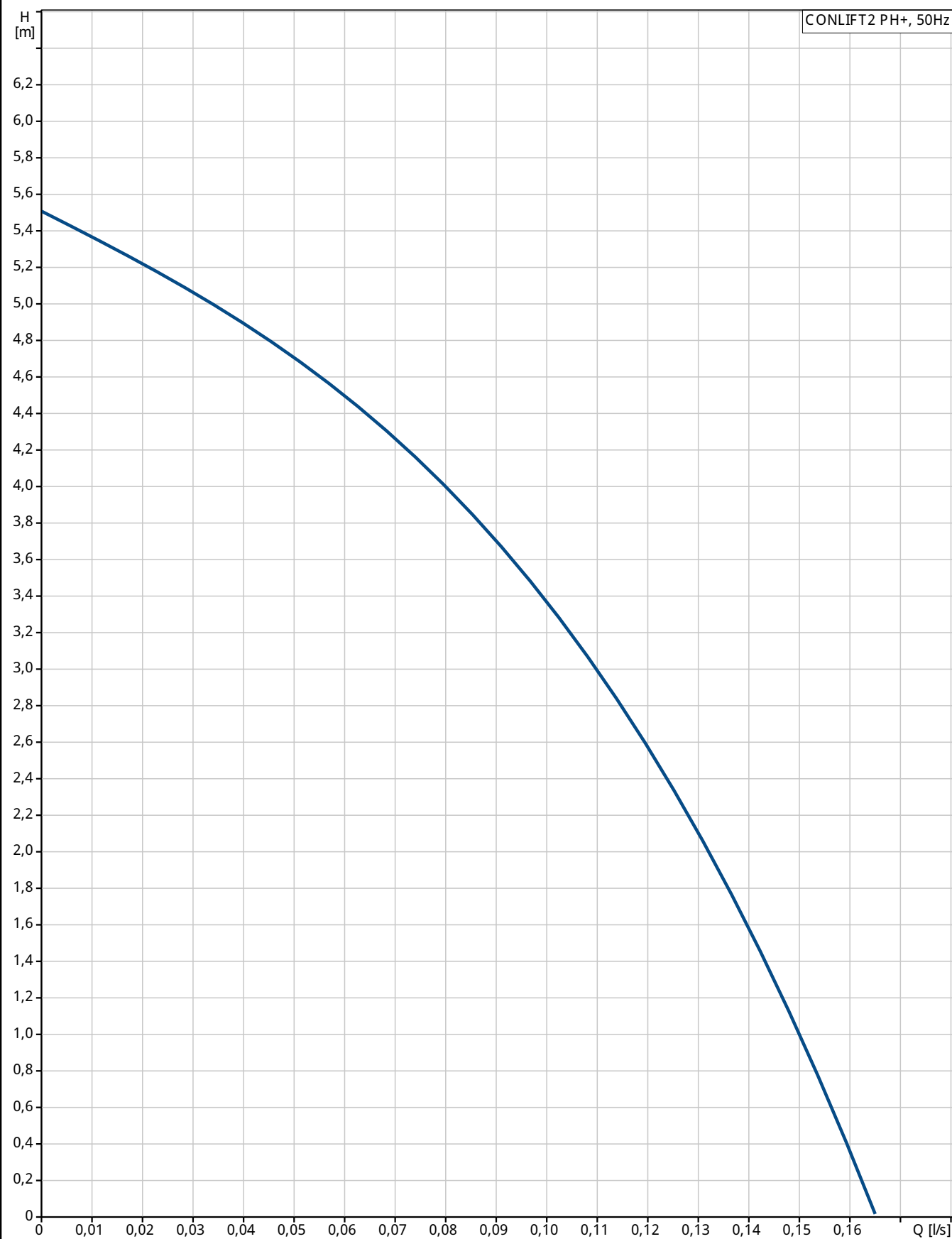

Popis	Hodnota
<b>Všeobecné informace:</b>	
Název výrobku:	CONLIFT2 PH+
Pozice	
Číslo výrobku:	97936172
EAN kód:	5710626733903
Cena:	Na vyžádání
<b>Techn.:</b>	
Max. průtok:	0.167 l/s
Max. dopravní výška:	5.5 m
Toleranční přesnost:	ISO 9906:2012 Grade 3B
<b>Instalace:</b>	
Sačkové hrdlo:	18-30
Výtlakové hrdlo:	8-10
<b>Kapalina:</b>	
Max. teplota kapaliny:	50 °C
Min. hodnota pH:	2,7
<b>Elektrické údaje:</b>	
Průkon - P1:	75 W
Frekvence el. síta:	50 Hz
Jmenovité napětí:	1 x 230 V
Jmenovitý proud:	0.65 A
Krytí (IEC 34-5):	IP 24
Typ izolace (IEC 85):	F
Délka kabelu:	1.7 m
Typ kabelových koncovek:	SCHUKO
Rozvodní kabel:	H05W-F36
<b>Nádrž:</b>	
Celkový objem tlakové nádrže:	2.65 l
<b>Jiný:</b>	
Hmotnost:	5.8 kg

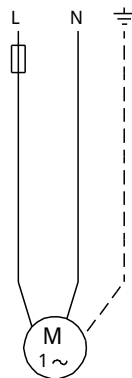
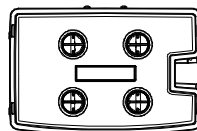
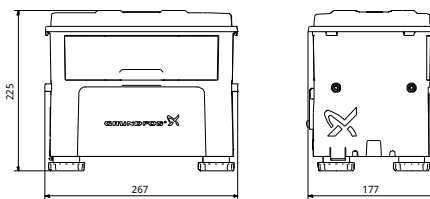
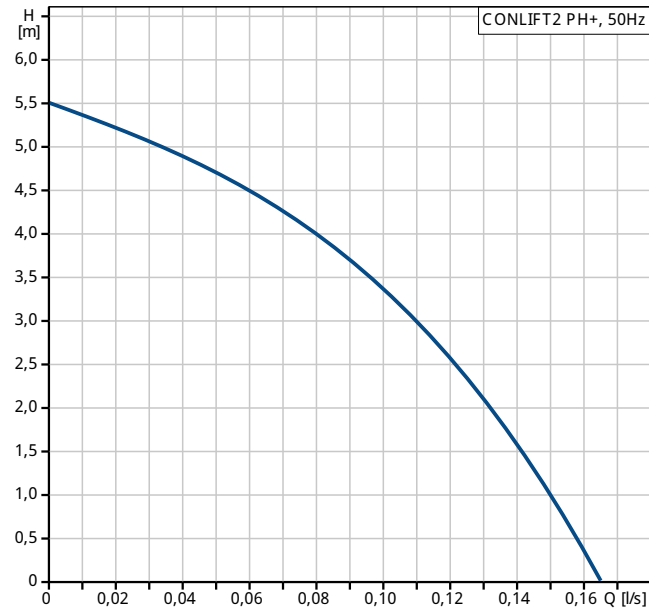

97936172 CONLIFT2 PH+ 50 Hz

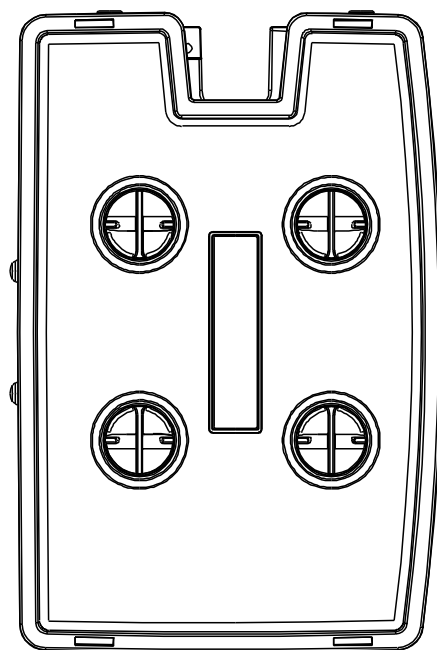
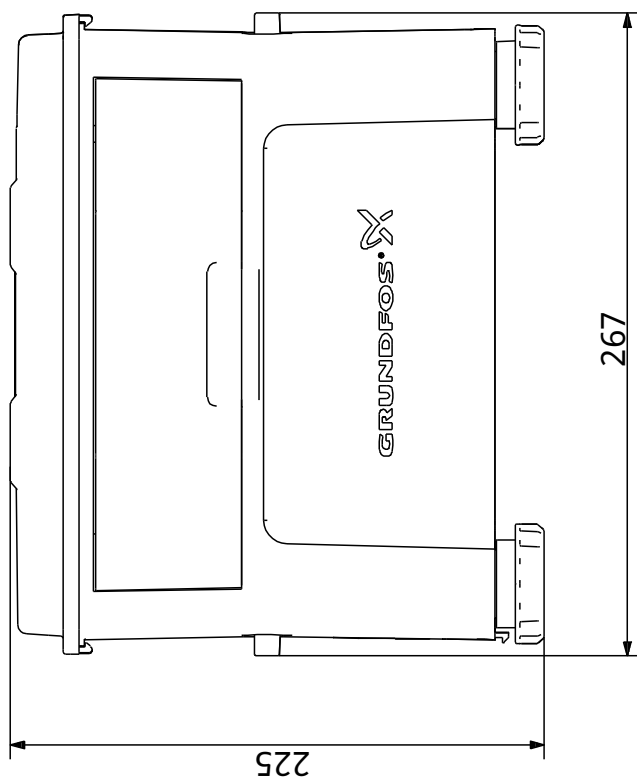
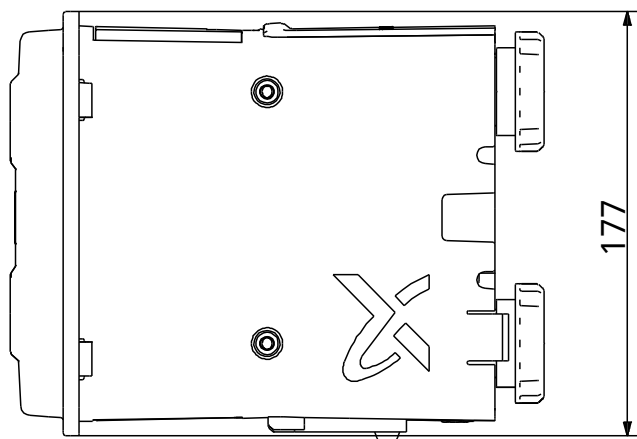

Poznámka! Všechny jednotky musí být v [mm] jestliže není uvedeno jinak.  
Poznámka: tento zjednodušený rozměrový náčrt nezobrazuje všechny detaily.

97936172 CONLIFT2 PH+ 50 Hz

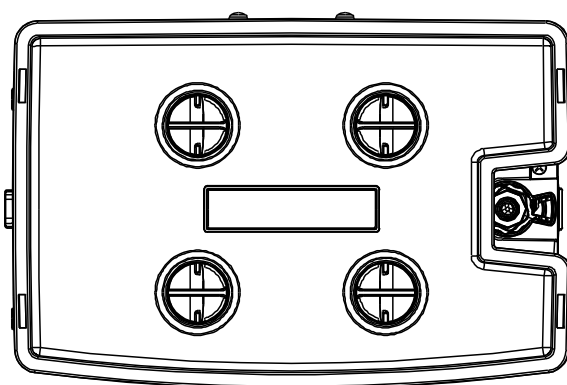
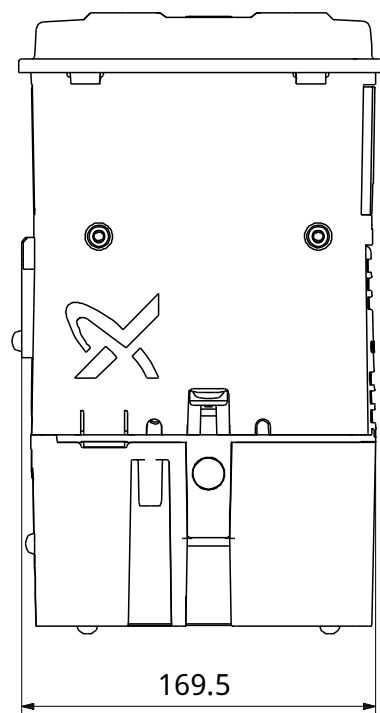
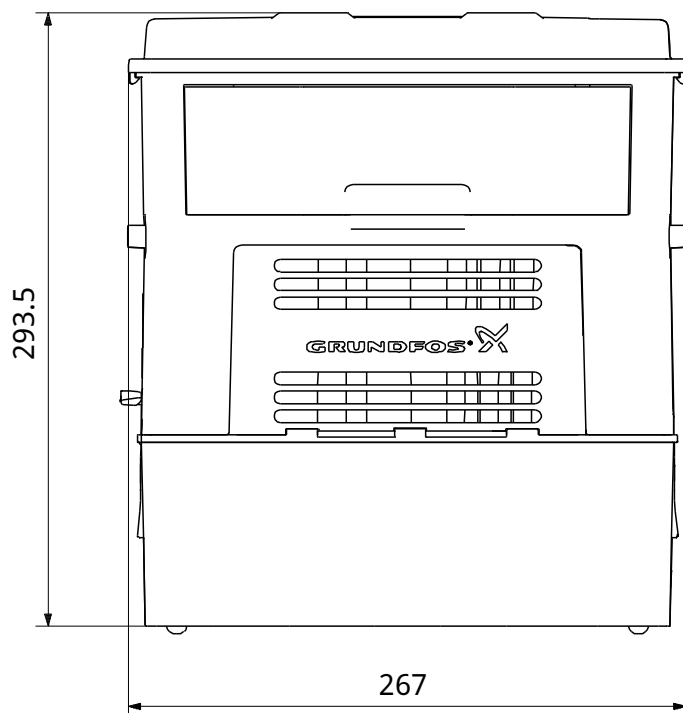

Poznámka! Všechny jednotky musí být v [mm] jestliže není uvedeno jinak.  
Poznámka: tento zjednodušený rozměrový náčrt nezobrazuje všechny detaily.



97936172 CONLIFT2 PH+ 50 Hz

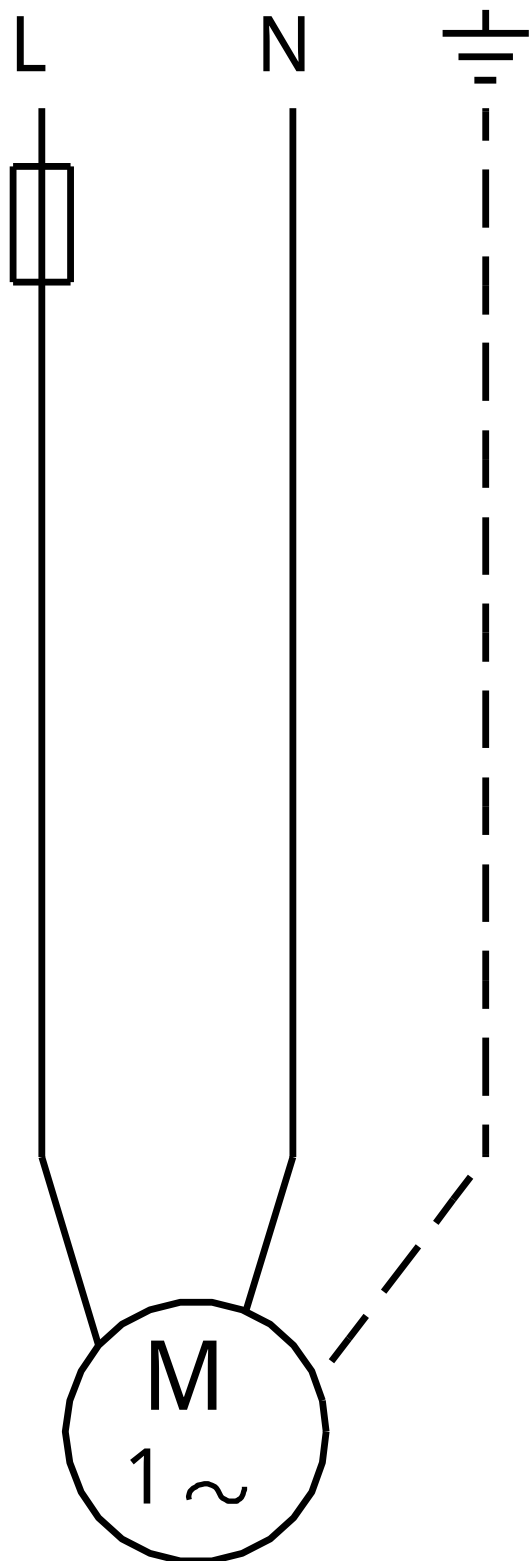

Upozornění! Všechny jednotky jsou v [mm], pokud není uvedeno jinak!