



## CZ ■ Sáčkový vysavač

**ČTĚTE POZORNĚ A USCHOVEJTE JE PRO BUDOUCÍ POUŽITÍ.**

- Tento vysavač mohou používat děti ve věku 8 let a starší a osoby se sníženými fyzickými, smyslovými nebo mentálními schopnostmi nebo s nedostatkem zkušeností a znalostí, pokud jsou pod dozorem nebo byly poučeny o používání tohoto vysavače bezpečným způsobem a rozumí případným nebezpečím. Děti si s vysavačem nesmějí hrát. Čištění a údržbu prováděnou uživatelem nesmějí vykonávat děti bez dozoru. Vysavač a jeho příslušenství udržujte mimo dosah dětí mladších 8 let.
- Tento vysavač je určen pro použití v domácnostech, kancelářích a podobných prostorách. Nepoužívejte jej v průmyslovém prostředí.
- Vysavač nevystavujte přímému slunečnímu záření a neumísťujte jej do blízkosti otevřeného ohně nebo přístrojů, které jsou zdrojem tepla.
- Před připojením síťového kabelu k zásuvce se ujistěte, že se shoduje nominální napětí uvedené na typovém štítku vysavače s elektrickým napětím zásuvky.
- Dbejte na to, aby se síťový kabel nedotýkal horkého povrchu nebo ostrých předmětů.
- Vysavač neponořujte do vody nebo jiné tekutiny ani jej neoplachujte pod tekoucí vodou.
- Před zapnutím vysavače se ujistěte, že je v něm vložen prachový sáček a že vstupní mikrofiltr a výstupní HEPA filtr je instalován na svém místě.
- Dbejte na to, aby při provozu vysavače nebyly blokovány otvory pro výstup vzduchu nebo sací otvor.
- Vysavač nepoužívejte k vysávání:
  - doutnajících cigaret, hořících předmětů, zápalek nebo žhavého popele;
  - vody a jiných tekutin;
  - hořlavých nebo těkavých látek;
  - ostrých předmětů, jako jsou např. střepy, jehly, špendlíky apod.;
  - mouky, omítky, cementu a jiných stavebních materiálů;
  - větších kusů papíru nebo plastových sáčků, které mohou snadno zablokovat sací otvor.
- Při vysávání některých typů podlahových krytin může dojít ke vzniku elektrostatického náboje, který nepředstavuje pro uživatele žádné nebezpečí.
- Sací hubici nebo trubici nepřikládejte k žádným částem obličeje.
- Vysavač vždy vypněte a odpojte od síťové zásuvky, pokud jej necháváte bez dozoru, po ukončení používání a před čištěním.

- Síťový kabel odpojujte od zásuvky tahem za zástrčku, nikoli za kabel. Jinak by mohlo dojít k poškození síťového kabelu nebo zásuvky. Při navíjení přidržujte síťový kabel rukou.
- Pokud je síťový kabel poškozen, musí být vyměněn autorizovaným servisním střediskem nebo jinou podobně kvalifikovanou osobou, aby se zabránilo vzniku nebezpečné situace. Vysavač s poškozeným síťovým kabelem je zakázáno používat.
- Nepoužívejte vysavač, nefunguje-li správně, jestliže byl poškozen nebo ponořen do vody. Vysavač neopravujte sami ani ho nijak neupravujte. Veškeré opravy svěřte autorizovanému servisnímu středisku. Zásahem do spotřebiče se vystavujete riziku ztráty zákonného práva z vadného plnění, případně záruky za jakost.

A

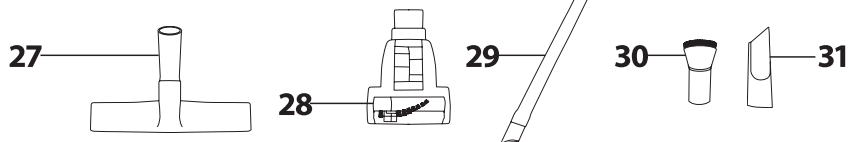
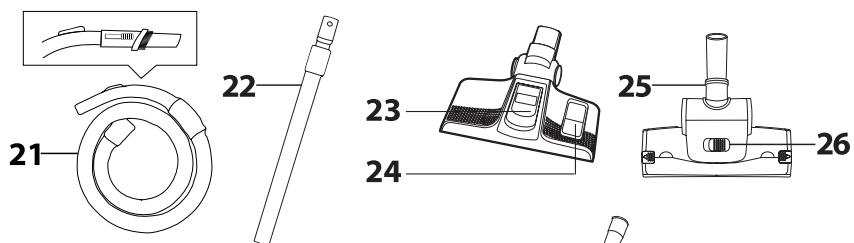
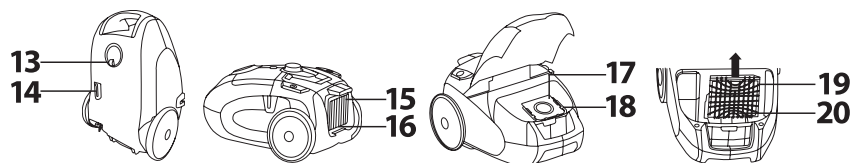
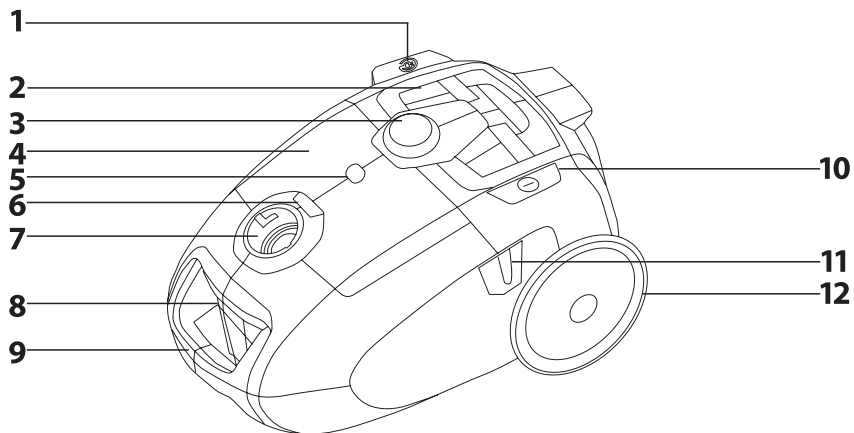

**B**

**1**

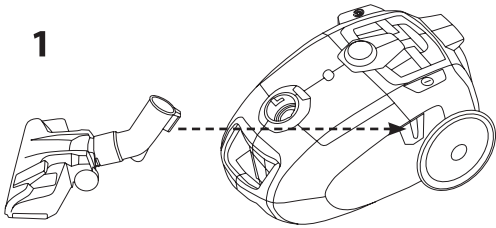

**2**

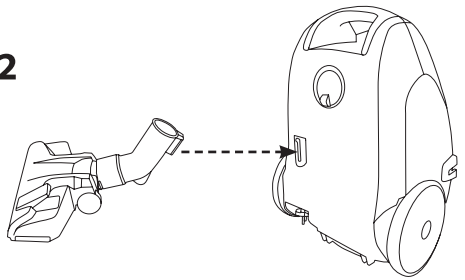

**C**

**1**

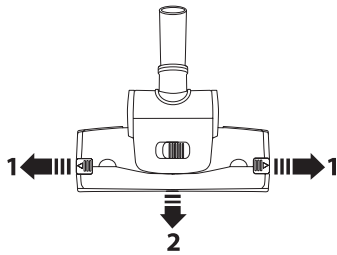

**2**

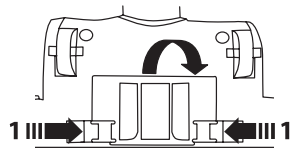

- Před použitím tohoto spotřebiče se prosím seznamte s návodem k jeho obsluze, a to i v případě, že jste již obeznáni s používáním spotřebičů podobného typu. Spotřebič používejte pouze tak, jak je popsáno v tomto návodu k použití. Návod uschovejte pro případ další potřeby.
- Minimálně po dobu trvání zákonné práva z vadného plnění, případně záruky za jakost doporučujeme uchovat originální přepravní karton, balící materiál, pokladní doklad a potvrzení o rozsahu odpovědnosti prodávajícího nebo záruční list. V případě přepravy doporučujeme zabalit spotřebič opět do originální krabice od výrobce.

## POPIS VYSAVAČE A JEHO PŘÍSLUŠENSTVÍ

- |   |  |
|---|--|
| <b>A1</b> Tlačítko pro automatické navinutí<br>přívodního kabelu                  | HEPA filtru  |
| <b>A2</b> Nerezová mřížka   | <b>A16</b> Omyvatelný výstupní HEPA filtr<br>je uložen pod mřížkou.                                |
| <b>A3</b> Elektronická regulace sacího výkonu                                     | <b>A17</b> Prachový sáček*   |
| <b>A4</b> Víko úložného prostoru pro<br>prachový kartáček a štěrbinovou<br>hubici | <b>A18</b> Držák prachového sáčku  |
| <b>A5</b> Indikátor naplnění prachového<br>sáčku                                  | <b>A19</b> Mřížka vstupního mikrofiltru  |
| <b>A6</b> Aretace víka úložného prostoru  | <b>A20</b> Omyvatelný vstupní mikrofiltr<br>je uložen v mřížce.                                    |
| <b>A7</b> Otvor pro připojení flexibilní hadice                                   | <b>A21</b> Flexibilní hadice s integrovaným<br>kartáčem  |
| <b>A8</b> Aretace horního krytu   | <b>A22</b> Kovová teleskopická trubice XXL   |
| <b>A9</b> Integrované držadlo   | <b>A23</b> Podlahova hubice s výsuvným<br>kartáčem a s prepínačem Deep<br>cleaning a Easy cleaning |
| <b>A10</b> Tlačítko pro zapnutí a vypnutí<br>vysavače                             | <b>A24</b> Klapka pro vysunutí a zasunutí<br>kartáče   |
| <b>A11</b> Drážka pro horizontální parkovací<br>polohu                            | <b>A25</b> Turbo kartáč  |
| <b>A12</b> Pogumované zadní pojezdové<br>kolečko                                  | <b>A26</b> Regulace sání   |
| <b>A13</b> Přední otočné pojezdové kolečko  | <b>A27</b> Hubice na tvrdé podlahy   |
| <b>A14</b> Drážka pro vertikální parkovací<br>polohu                              | <b>A28</b> Mini turbo kartáč   |
| <b>A15</b> Odnímatelná mřížka výstupního  | <b>A29</b> Dlouhá ohebná štěrbinová hubice   |
|   | <b>A30</b> Prachový kartáček   |
|   | <b>A31</b> Štěrbinová hubice   |



### \*Poznámka:

Součástí příslušenství je 1 ks syntetického prachového sáčku pro jednorázové použití. Syntetické prachové sáčky vydrží déle, jsou odolnější a zajišťují lepší filtraci než klasické papírové sáčky.



### Poznámka:

Prachový kartáček **A30** a štěrbinová hubice **A31** jsou uloženy v úložném prostoru pod víkem **A4**.

## ÚČEL POUŽITÍ PŘÍSLUŠENSTVÍ

- Univerzální podlahová hubice s výsuvným kartáčem **A23** je určena na všechny typy podlah. Při vysávání hladkých tvrdých podlah kartáč vysune a při vysávání koberců jej zasune. K vysunutí a zasunutí kartáče použijte klapku **A24** na podlahové hubici **A23**. Podlahová hubice **A23** je dále vybavena prepínačem pro vysunutí pojezdového válečku. Prepínač se nachází ve středu podlahové hubice **A23** a má dvě polohy - deep cleaning a easy cleaning. Poloha deep cleaning (pojezdový váleček je zasunutý) je ideální pro důkladné a hluboké vysávání koberců. Poloha easy cleaning (pojezdový váleček je vysunutý) usnadňuje pohyb po vysávané ploše. Doporučujeme podlahovou hubici **A23** mírně nadzdvihnout, pokud chcete přepnout do polohy easy cleaning.
- Turbo kartáč **A25** je vhodný pro vysávání hladkých tvrdých ploch a koberců s nízkým vlnem. Díky rotačnímu kartáči velmi rychle a efektivně odstraní z koberce zašlápané nečistoty, nitě, zvířecí chlupy, vlasy apod. Posuvným regulátorem **A26** můžete nastavit intenzitu sání.
- Hubice na tvrdé podlahy **A27** zajišťuje dokonalé a přitom šetrné vysávání hladkých tvrdých ploch, a to díky kartáči ze 100 % přírodních štětín. Můžete se s ní vysávat podlahy citlivé na poškrábání, jako jsou dřevěné a plovoucí podlahy, mramorové podlahy, dlažba, linoleum apod.
- Mini turbo kartáč **A28** je nejlepší pomocník při odstraňování zvířecích chlupů, vlasů apod. a zároveň je vhodný pro vysávání těžko dostupných míst. Můžete jej použít nejen doma, ale i v autě. Rychle a efektivně odstraňuje vlasy, zvířecí chlupy a jiné nečistoty ze sedáček v autě, čalounění, polštářů a jiných textilních povrchů.
- Dlouhá ohebná štěrbinová hubice **A29** slouží k vysávání velmi obtížně dostupných míst kdekoliv ve vašem autě.
- Štěrbinovou hubici **A31** lze použít k vysávání těžko přístupných míst a prachový kartáček **A30** slouží k vysávání různých typů nabytku.

## PŘÍPRAVA K POUŽITÍ

- Ujistěte se, že ve vysavači je řádně instalován prachový sáček **A17**, vstupní mikrofiltr **A20** a výstupní HEPA filtr **A16**.
- Do otvoru **A7** zasuněte koncovku flexibilní hadice **A21** a pootočte s ní ve směru hodinových ručiček, aby došlo k jejímu upevnění.



### Poznámka:

Při demontáži pootočte koncovku hadice **A21** proti směru hodinových ručiček a tahem ji vyjměte z otvoru **A7**.

- Na rukojeť flexibilní hadice **A21** nasadte teleskopickou trubici **A22**. Posunutím prstence, který je umístěn na teleskopické trubici **A22**, směrem k rukojeti flexibilní hadice **A21** odjistíte aretaci výsuvu teleskopické trubice **A22**. Po odjštění aretace nastavte délku trubice **A22** vysunutím nebo zasunutím její výsuvné části. Po uvolnění prstence dojde k aretaci nastavené délky.
- Zvolte typ příslušenství, který chcete použít, a připevňte jej k volnému konci teleskopické trubice **A22**. Některé typy příslušenství, jako např. **A28**, **A29**, **A30** nebo **A31**, se připevňují přímo k rukojeti flexibilní hadice **A21**.

## POUŽITÍ VYSAVAČE

- Tahem za zástrčku odvíte potřebnou délku přívodního kabelu a připojte jej k síťové zásuvce.



### Upozornění:

Žlutá značka na přívodním kabelu značí blízkost ke konec jeho délky a červená značka značí úplný konec jeho délky. Nesnažte se vytahovat přívodní kabel za tuto značku.

- Při uvedení vysavače do chodu stiskněte tlačítko **A10**. Sací výkon lze regulovat elektronickým regulátorem **A3** nebo mechanickou klapkou na rukojeti flexibilní hadice **A21**.
- Po ukončení používání vypněte vysavač stisknutím tlačítka **A10** a přívodní kabel odpojte od zásuvky. Pro navinutí přívodního kabelu zpět do vysavače stiskněte a přidržte tlačítko **A1**, dokud se nenavine celá jeho délka. Během navijení lehce přidržujte kabel jednou rukou.



### Poznámka:

Pokud nedojde k úplnému navinutí kabelu, uvolněte tlačítko **A1**, kabel pootáhněte zhruba o 50 cm ven z vysavače a pokuste se jej znovu navinout.

## PARKOVACÍ POLOHA VYSAVAČE

- Když vysavač právě nepoužíváte, můžete jej uvést do parkovací polohy. Pro horizontální parkovací polohu zasuněte zářezku na hubici **A23** nebo **A27** nebo turbo kartáči **A25** do drážky **A11**, viz obr. B1.
- Pro vertikální parkovací polohu nejdříve nastavte co nejkratší délku teleskopické trubice **A22**. Poté uveďte vysavač do svislé polohy a zářezku na hubici **A23** nebo **A27** nebo turbo kartáči **A25** zasuněte do drážky **A14**, viz obr. B2.

## ÚDRŽBA A ČIŠTĚNÍ

- Před čištěním se vždy ujistěte, že je vysavač vypnutý a odpojený od síťové zásuvky.

### Výměna prachového sáčku

- Červené zbarvení indikátor **A5** signalizuje potřebu výměny prachového sáčku **A17**.
- Odjistěte aretaci **A8** a odklopte horní kryt vysavače. Použitý prachový sáček **A17** vyjměte z držáku **A18** a vložte místo něj nový sáček, který je určen pro tento typ vysavače. Po výměně sáčku **A17** uzavřete horní kryt vysavače. Pokud není sáček správně vložen v držáku **A18**, horní kryt vysavače nebude možné uzavřít.
- Pokud není prachový sáček vyměněn včas, dojde ke snížení sacího výkonu vysavače.

### Čištění a výměna vstupního mikrofiltru a výstupního HEPA filtru

- Odjistěte aretaci **A8** a odklopte horní kryt vysavače. Z vysavače vysuněte mřížku **A19** a vyjměte z ní mikrofiltr **A20**. Omyjte jej pod tekoucí vlažnou vodou a nechejte volně uschnout. Poté jej instalujte zpět a uzavřete kryt. V případě, že mikrofiltr **A20** jeví známky opotřebení nebo je silně znečištěn, vyměňte jej za nový.
- Odjistěte a sejměte mřížku **A15**. Z vysavače vyjměte HEPA filtr **A16**. V případě slabého znečištění jej vyklepejte. To doporučujeme provést mimo obytný prostor. V případě většího znečištění jej omyjte pod slabým proudem tekoucí vlažné vody tak, aby voda vymyla nečistoty ze záhybů. HEPA filtr **A16** nechejte volně uschnout a poté jej instalujte zpět na své místo a zajistěte mřížkou **A15**. Zhruba po 6 měsících používání se doporučuje HEPA filtr vyměnit za nový.
- Znečištění filtrů vede ke snížení jejich účinnosti, a proto nezanedbávejte jejich čištění.



### Upozornění:

Nez vložte filtry zpět do vysavače, ujistěte se, že jsou naprosto suché.

### Čištění flexibilní hadice, teleskopické trubice, podlahové hubice, hubice na tvrdé podlahy, mini turbo kartáče, ohebné štěrbinové hubice, malé štěrbinové hubice a prachového kartáčku

- Pokud je příslušenství znečištěno, demontujte jej z vysavače a odstraňte veškeré nečistoty (prach, vlasy, zvířecí chlupy apod.).

### Čištění turbo kartáče

- Odjistěte západky po stranách turbo kartáče **A25**, viz obrázek C1. Sejměte přední kryt a z rotačního kartáče a vnitřního prostoru odstraňte veškeré nečistoty, vlasy, zvířecí chlupy apod. Po vyčištění vraťte přední kryt zpět a zajistěte jej aretačními západkami.
- Stisknutím odjistěte západky krytu, který je umístěn vespod turbo kartáče **A25**, viz obrázek C2. Kryt sejměte a odstraňte nečistoty z vnitřního prostoru turbo kartáče **A25**. Kryt vraťte zpět na své místo. Jakmile dosedne na své místo, ozve se slyšitelné klapnutí.

## Čištění vnějšího povrchu vysavače

- Vnější povrch čistěte suchým nebo mírně navlhčeným hadříkem. Poté jej vytřete řádně dosucha.
- K čištění vysavače nepoužívejte drátěnky, čisticí prostředky s abrazivním účinkem, ředidla apod.
- Vysavač neponořujte do vody nebo jiné tekutiny ani jej neoplachujte pod tekoucí vodou.

## TECHNICKÉ ÚDAJE

Jmenovitý rozsah napětí.....	220–240 V
Jmenovitý kmitočet.....	50/60 Hz
Jmenovitý příkon.....	700 W
Třída ochrany (před úrazem elektrickým proudem).....	II
Hlučnost.....	70 dB(A)
Kapacita prachového sáčku.....	3 l
Třída účinnosti HEPA filtru.....	H13
Délka síťového kabelu.....	8 m
Akční rádius.....	11 m

Deklarovaná hodnota emise hluku je 70 dB(A), což představuje hladinu A akustického výkonu vzhledem k referenčnímu akustickému výkonu 1 pW.

## Vysvětlení technických pojmů

Stupeň ochrany před úrazem elektrickým proudem:

Třída II – Ochrana před úrazem elektrickým proudem je zajištěna dvojitou nebo zesílenou izolací.

Změny textu a technických specifikací vyhrazeny.

## INFORMAČNÍ LIST PRODUKTU

Název / ochranná známka	Sencor
Identifikační značka modelu	SVC 8505TI
Třída energetické účinnosti*	A
Roční spotřeba energie (v kWh)**	22,4
Třída účinnosti čištění na koberce	A
Třída účinnosti čištění na tvrdé podlahy	A
Třída emisí prachu z vysavače	A
Hladina akustického výkonu v dB(A)	70
Jmenovitý příkon (W)	700

\* Třída A+++ (třída s nejvyšší účinností, nízká spotřeba elektrické energie) až třída D (třída s nejnižší účinností, vysoká spotřeba elektrické energie)

\*\* Přibližná hodnota roční spotřeby energie v kWh za rok na základě 50 cyklů čištění. Skutečná roční spotřeba energie bude záviset na tom, jak je spotřebič používán.

Hodnoty byly stanoveny v souladu s (EU) č. 665/2013 - II.

## POKyny A INFORMACE O NAKLÁDÁNÍ S POUŽITÝM OBALEM

Použitý obalový materiál odložte na místo určené obcí k ukládání odpadu.

## LIKVIDACE POUŽITÝCH ELEKTRICKÝCH A ELEKTRONICKÝCH ZAŘÍZENÍ



Tento symbol na produktech anebo v průvodních dokumentech znamená, že použité elektrické a elektronické výrobky nesmí být přidány do běžného komunálního odpadu. Ke správné likvidaci, obnově a recyklaci předejte tyto výrobky na určená sběrná místa. Alternativně v některých zemích Evropské unie nebo jiných evropských zemích můžete vrátit své výrobky místnímu prodejci při koupi ekvivalentního nového produktu.

Správnou likvidací tohoto produktu pomůžete zachovat cenné přírodní zdroje a napomáháte prevenci potenciálních negativních dopadů na životní prostředí a lidské zdraví, což by mohly být důsledky nesprávné likvidace odpadů. Další podrobnosti si vyžádejte od místního úřadu nebo nejbližšího sběrného místa.

Při nesprávné likvidaci tohoto druhu odpadu mohou být v souladu s národními předpisy uděleny pokuty.

### Pro podnikové subjekty v zemích Evropské unie

Chcete-li likvidovat elektrická a elektronická zařízení, vyžádejte si potřebné informace od svého prodejce nebo dodavatele.

### Likvidace v ostatních zemích mimo Evropskou unii

Tento symbol je platný v Evropské unii. Chcete-li tento výrobek zlikvidovat, vyžádejte si potřebné informace o správném způsobu likvidace od místních úřadů nebo od svého prodejce.



Tento výrobek splňuje veškeré základní požadavky směrnice EU, které se na něj vztahují.