



VAROVÁNÍ

1. VAROVÁNÍ: Před instalací nebo použitím tohoto zařízení si prosím přečtete elektrické a bezpečnostní informace na vnější dolní straně zařízení.
2. VAROVÁNÍ: Abyste předešli nebezpečí požáru nebo zranění v důsledku zasažení elektrickým proudem, nevystavujte toto zařízení působení deště a vlhkosti. Nevystavujte toto zařízení působení kapající nebo stříkající vody, a nestavte na něj předměty naplněné tekutinou, jako například vázy.
3. VAROVÁNÍ: Baterie a akumulátory nesmí být vystavovány extrémním teplotám, jako například přímému slunečnímu světlu, ohni apod.
4. VAROVÁNÍ: Napájecí zástrčka se používá pro odpojení tohoto zařízení od zdroje energie, a proto musí zůstat snadno dostupná.
5.  V případě otevření zařízení a zablokování bezpečnostního mechanismu hrozí nebezpečí neviditelného laserového záření. Nevystavujte se působení laserového paprsku.
6.  Správná likvidace produktu. Toto označení znamená, že tento produkt nesmí být v zemích EU zlikvidován vyhozením do běžného domovního odpadu. Aby nedošlo k poškození životního prostředí nebo lidského zdraví v důsledku neřízené likvidace odpadu, správně prosím tento produkt recyklujte a podpořte tak udržitelné opětovné používání materiálů. Odneste prosím vyřazený produkt do sběrného dvora nebo kontaktujte prodejce, u kterého jste produkt zakoupili. Prodejce může tento produkt přijmout a zajistit jeho ekologickou recyklaci.
7. Nestavte na toto zařízení zdroje otevřeného ohně, jako například zapálené svíčky.
8. Při likvidaci baterií dodržujte základní pravidla ochrany životního prostředí.
9. Používejte tento přístroj v mírném klimatickém pásmu.
10. Výrobní štítek a označení se nacházejí v dolní části zařízení.
11. Nadměrný akustický tlak ve sluchátkách může způsobit poškození sluchu.
12. Síťová zástrčka zařízení nesmí být během používání blokována jinými předměty a musí zůstat snadno dostupná.
13. Pro kompletní odpojení od sítě odpojte zařízení ze síťové zásuvky.

POZNÁMKA

V případě nesprávné výměny baterie hrozí nebezpečí výbuchu.
Jako náhradu použijte výhradně stejný nebo ekvivalentní typ.

VAROVÁNÍ

ABY NEDOŠLO K POŽÁRU NEBO ZASAŽENÍ ELEKTRICKÝM PROUDEM, NEVYSTAVUJTE TOTO ZAŘÍZENÍ PŮSOBENÍ DEŠTĚ A VLHKOSTI.



SYMBOL BLESKU umístěný v rovnostranném trojúhelníku informuje uživatele o existenci neizolovaného „nebezpečného napětí“ uvnitř zařízení, jehož intenzita může být tak velká, že může způsobit zranění v důsledku zasažení elektrickým proudem.



ZNAČKA VYKŘIČNÍKU uvnitř rovnostranného trojúhelníku se používá pro upozornění na to, že konkrétní díl musí být z bezpečnostních důvodů nahrazen pouze dílem uvedeným v této dokumentaci.

Následující štítek, připevněný k zařízení, obsahuje správný postup pro práci s laserovým paprskem:



ŠTÍTEK LASEROVÝ PRODUKT TŘÍDY 1 (CLASS 1 LASER PRODUCT)

Tento štítek připevněný k místu uvedenému na obrázku informuje o existenci laserového zařízení uvnitř tohoto přístroje.

ŠTÍTEK VARUJÍCÍ PŘED ZÁŘENÍM

Tento štítek se nachází uvnitř zařízení. Viz obrázek. Varuje před dalšími kroky prováděnými v zařízení. Toto zařízení obsahuje laser vyzařující paprsky v souladu s limitem pro laserové produkty Třídy 1.



BEZPEČNOSTNÍ POKYNY

- PŘEČTĚTE SI POKYNY** – Předtím, než začnete tento produkt používat, si prosím přečtěte všechny bezpečnostní pokyny a uživatelskou příručku.
- USCHOVEJTE POKYNY** – Uložte bezpečnostní a provozní pokyny pro budoucí použití.
- VĚNUJTE POZORNOST VAROVÁNÍM** – Dodržujte všechna varování na produktu a v návodu k obsluze.
- DODRŽUJTE POKYNY** – Dodržujte prosím všechny pokyny pro ovládání a používání.
- VODA A VLHKOST** – Toto zařízení nesmí být používáno v blízkosti vody, jako například poblíž van, umyvadel, kuchyňských dřezů, nádob v prádelnách, plaveckých bazénů nebo ve vlhkém prostředí.
- ODVĚTRÁVÁNÍ** – Umístěte toto zařízení na takové místo a do takové polohy, ve které nebude blokováno správné odvětrávání. Nestavte toto zařízení na postel, pohovku, rohož nebo podobný povrch, který by mohl blokovat větrací otvory; nestavte toto zařízení do omezeného prostoru, jako například do knihovničky nebo do skříňky, kde by mohlo být omezeno proudění vzduchu větracími otvory.
- TEPLO** – Toto zařízení je nutno umístit mimo dosah zdrojů tepla, jako například ohřívacích jednotek, konvekčních ohříváčů, kamen nebo podobných spotřebičů (včetně zesilovačů) generujících teplo.
- ZDROJE ENERGIE** – Toto zařízení smí být připojeno pouze ke zdroji energie, jehož typ je uveden v návodu k obsluze nebo vyznačen na zařízení.
- OCHRANA NAPÁJECÍHO KABELU** – Napájecí kabel je nutno vést tak, aby na něj nemohl nikdo šlápnout a aby nedošlo k jeho přiskřípnutí předměty položenými na něj nebo proti němu.
- ELEKTRICKÉ VEDENÍ** – Udržujte venkovní anténu mimo dosah elektrického vedení.
- VNIKnutí PŘEDMĚTŮ A TEKUTIN** – Zajistěte, aby se do zařízení nedostaly větracími otvory žádné cizí předměty.
- VAROVÁNÍ PŘED ELEKTROSTATICKÝM VÝBOJEM** – Elektrostatický výboj může způsobit poruchu displeje nebo zapříčinit, že přístroj přestane reagovat na ovládací prvky. Vypněte zařízení a odpojte jej od sítě. Po několika sekundách zařízení znovu připojte.
- POŠKOZENÍ VYŽADUJÍCÍ OPRAVU** – Tento přístroj musí být v následujících případech opraven kvalifikovaným servisním technikem:
 - Došlo k poškození napájecího kabelu nebo napájecí zástrčky.
 - Do produktu se dostaly cizí předměty nebo tekutiny.
 - Přístroj byl vystaven působení deště.
 - Přístroj spadl na zem nebo došlo k poškození jeho krytu.
 - Přístroj nefunguje normálně.
- OPRAVY** – Uživatel by se neměl pokoušet opravit zařízení vlastními silami, s výjimkou oprav uvedených v této příručce. Jakékoli jiné opravy by měl provádět výhradně kvalifikovaný servisní technik.

Poznámky:

- Znečištěné nebo poškrábané disky CD mohou přeskakovat. Očistěte je prosím nebo vyměňte disk CD.
- Pokud se zobrazí chyba nebo pokud dojde k poruše, odpojte síťový napájecí kabel (síťové vedení) a vyjměte všechny baterie. Pak přístroj opět zapněte.

PŘED ZAPNUTÍM

Poznámky: KOMPAKTNÍ DISKY (CD).

Znečištěné, poškozené nebo deformované disky mohou tento přístroj poškodit, a proto věnujte pozornost následujícím informacím:

- Podporované kompaktní disky. Používejte pouze kompaktní disky s níže uvedeným označením.
- Kompaktní disky CD musí obsahovat pouze digitální audio signály.



OVLÁDACÍ PRVKY

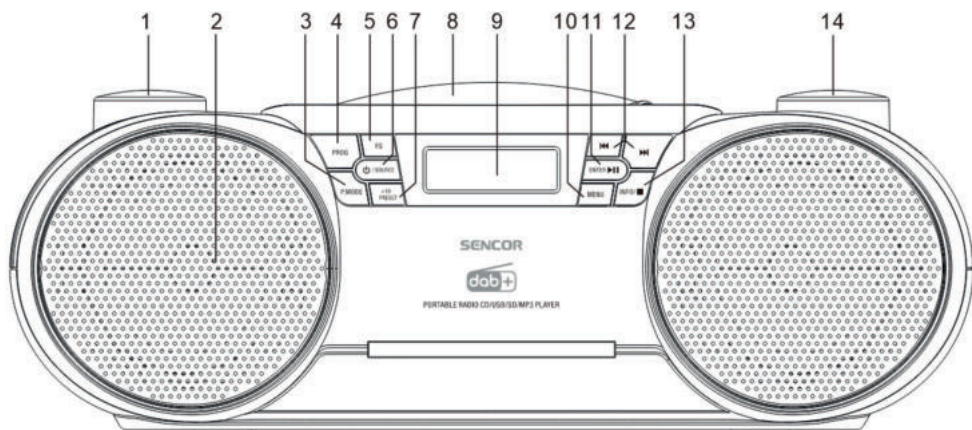

1. Ovladač Volume (Hlasitost)
2. Reproduktor
3. P. Mode (Režim přehrávání: Repeat (Opakování), Repeat 1 (Opakování 1), Random (Náhodně))
4. PROG (Programování: CD Memory (Paměť CD) / Radio Preset (Předvolba rádia))
5. EQ (Ekvalizér: Flat (Lineární) / Rock / Pop / Classic (Klasická hudba) / Jazz)
6. ⏻ Standby (Pohotovostní režim) / Source (Zdroj)
7. PRESET (Předvolba) / +10
8. Dvířka CD mechaniky
9. LCD displej
10. Menu (menu System (Systém), menu DAB, menu FM)
11. Enter (Potvrzení) / ▶▶ (Play/pause (Přehrávání/pauza), Auto Scan (Automatické prohledávání), Pairing (Párování))
12. SKIP Back- (Skok dozadu -) / ◀◀, SKIP Forward+ (Skok dopředu +) / ▶▶
13. Info (Informace) / ■ (STOP)
14. Ovladač Tuning (Ladění)
15. Konektor Aux-in jack 3,5 mm (Externí vstup)
16. Konektor jack pro sluchátka 3,5 mm
17. Port USB pro přehrávání z flash paměti
18. Slot pro kartu SD/MMC
19. Teleskopická FM a DAB anténa
20. Zdiřka AC (Síťové napájení)
21. Prostor pro baterie

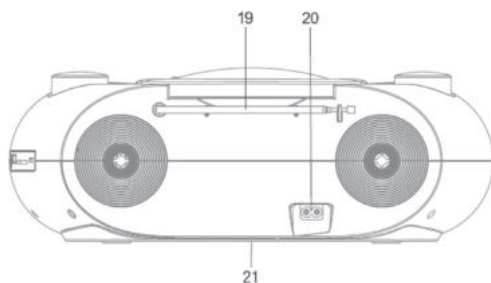
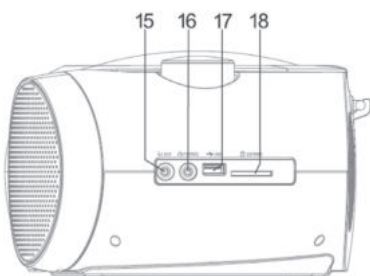

DÁLKOVÝ OVLADAČ

1. Standby (Pohotovostní režim) / Source (Zdroj)
2. SLEEP (Spánek)
3. EQ (Ekvalizér)
4. PROG (Programování) / CLK.SET (Nastavení hodin)
5. SKIP Back- (Skok zpět -) /
6. PAIRING (Párování)
7. TLAČÍTKO FOLDER (Složka) / STATION PRESET (Předvolba stanice) -
8. MUTE (Ztlumení zvuku)
9. MENU
10. ENTER (Potvrzení)
11. TIMER (Časovač)
12. P. MODE (Režim přehrávání)
13. SKIP Forward+ (Skok dopředu +) /
14. (Play/pause (Přehrávání/Pauza), SCAN (Prohledávání))
15. PRESET (Předvolba) / +10
16. STOP (Zastavení) / INFO (Informace)
17. TLAČÍTKO FOLDER (Složka) / STATION PRESET (Předvolba stanice) +
18. VOL - (Hlasitost -)
19. VOL + (Hlasitost +)



INSTALACE BATERIE DO DÁLKOVÉHO OVLADAČE

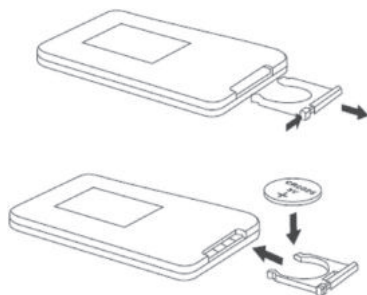

Zatlačte na pojistku krytu dle obrázku a vysuňte kryt.

Vložte do krytu dálkového ovladače jednu baterii CR2025 podle značek polarit („+“ a „-“).

Uloženou baterii v držáku vraťte do ovladače, lehce ho stiskněte a zatlačte tak, aby zacvakl.

Poznámka:

1. Pokud nebudete dálkový ovladač delší dobu používat, baterie se vybité a dálkový ovladač nebude fungovat – v takovém případě prosím vyměňte baterii za novou.
2. Baterie v dálkovém ovladači nesmí být vystavována nadměrným teplotám, například vlivem přímého slunečního světla, ohně apod.

MOŽNOST 1: NAPÁJENÍ ZE SÍTĚ

Připojte síťový napájecí kabel:

- do zdířky AC~ MAINS na přístroji.
- do zásuvky na stěně.

MOŽNOST 2: NAPÁJENÍ Z BATERIÍ

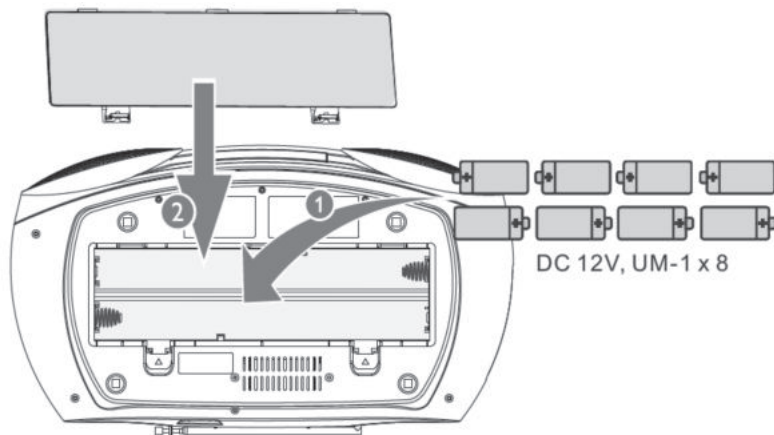

- Baterie obsahuje chemické látky, a proto je při její likvidaci nutno postupovat podle předpisů.
 - Baterie nejsou součástí příslušenství.
1. Otevřete prostor pro baterie.
 2. Vložte 8 baterií (typ: R-20, UM-1 nebo články D) tak, aby byla dodržena uvedená polarita (+/-).
 3. Uzavřete prostor pro baterie.

ZAPNUTÍ

Stiskněte tlačítko /SOURCE – systém se přepne na naposledy vybraný zdroj.

Pro výběr jiného zdroje stiskněte opakovaně tlačítko /SOURCE.

Změna jazyka přístroje je uvedena v kapitole POUŽÍVÁNÍ SYSTÉMOVÝCH MENU.

PŘEPNUTÍ DO POKOTOVSTNÍHO REŽIMU

1. Stiskněte tlačítko  a podržte jej 2 vteřiny pro přepnutí systému do pohotovostního režimu. Na zobrazovacím panelu se zobrazí hodiny (pokud jsou nastaveny).
2. Podsvícení displeje ztmavne.

Poznámka:

V režimu CD, CARD (Karta), USB, Aux (Externí) a Bluetooth se produkt přepne do pohotovostního režimu automaticky v případě, že není během 15 minut detekován žádný audio signál.

NASTAVENÍ ČASU

1. V pohotovostním režimu stiskněte tlačítko MENU pro povolení systémového menu a tlačítko ENTER pro jeho otevření.
2. Opakovaným stisknutím tlačítka ◀◀/▶▶ vyberte Čas a stiskněte tlačítko ENTER.
3. V menu Čas můžete opakovaným stisknutím tlačítka ◀◀/▶▶ vybrat možnosti:
[Nast. času/data] (Nastavit čas/datum)
[Aktual. času]: Aktualizace času z
↳ [Z DABu i FM] (Aktualizace času z DAB vysílání / FM vysílání)
↳ [Aktual. z DABu] (Aktualizovat z DAB)
↳ [Aktual. z FM] (Aktualizovat z FM)
↳ [Neaktualizovat] (Žádná aktualizace)
[Formát hodin] (Nastavit 12/24 hodin)
[Formát data] (Nastavit formát data)
Uložte nastavení stisknutím tlačítka ENTER.
Nebo stiskněte tlačítko STOP pro návrat do předchozího kroku.
Nebo stiskněte tlačítko MENU pro ukončení menu.

Poznámka: Po 30 sekundách nečinnosti systém režim nastavení času automaticky ukončí.

PŘEHRÁVÁNÍ DISKŮ CD

1. Stisknutím tlačítka **SOURCE** vyberte zdroj CD.
2. Otevřete diskovou mechaniku.
3. Vložte disk potíštěnou stranou nahoru a pak diskovou mechaniku uzavřete.
↳ Přehrávání se spustí automaticky.

PŘEHRÁVÁNÍ Z USB ZAŘÍZENÍ / SD-MMC KARTY

Zajistěte, aby USB zařízení nebo paměťová karta obsahovaly podporované audio soubory.

1. Stisknutím tlačítka **SOURCE** vyberte zdroj USB nebo CARD (Karta).
2. Vložte paměťové USB zařízení do portu USB nebo paměťovou kartu do slotu pro karty. Kontakty paměťové karty budou směřovat ke spodní straně rádia.
↳ Přehrávání se spustí automaticky. Pokud se tak nestane, stiskněte tlačítko ▶||.

Poznámka:

NEPOUŽÍVEJTE prosím pro zařízení USB flash prodlužovací USB kabel.

Takový kabel může zachytávat rušení, které může narušit tok dat.

Vždy připojte zařízení USB flash přímo k portu USB, bez prodlužovacího USB kabelu.

Maximální proud pro USB je 0,5 A; funkce nabíjení/napájení externích zařízení není podporována.

Upozornění: S ohledem na množství zařízení na trhu není garantována kompatibilita a podpora přehrávání u všech médií. Paměťová zařízení, která chcete připojit, byste měli předem otestovat nebo zformátovat souborovým formátem FAT32. Nepoužívejte prodlužovací USB kabely.

PŘEHRÁVÁNÍ Z BLUETOOTH ZAŘÍZENÍ

- Efektivní provozní dosah systému a spárovaného zařízení je přibližně 10 metrů.
- Jakékoli překážky mezi systémem a zařízením mohou provozní dosah snížit.
- Není zaručena kompatibilita se všemi Bluetooth zařízeními.
- Tento systém má automaticky povolen režim Bluetooth párování.

1. Stisknutím tlačítka **SOURCE** vyberte zdroj Bluetooth.
 - ↳ Zobrazí se [BLUETOOTH].
 - ↳ Přístroj se přepne do režimu párování a na displeji se zobrazí blikající zpráva [Párování].
2. Povolte ve vašem Bluetooth zařízení funkci Bluetooth a vyhledejte Bluetooth zařízení, která lze spárovat (viz uživatelská příručka zařízení).
3. Po zobrazení seznamu zařízení vyberte **[SPT 6500]** pro zahájení párování a připojení. Po úspěšném párování a připojení bude tento produkt přehrávat hudbu a na displeji se zobrazí [Připojeno] (Bluetooth připojeno).
4. Přehrávejte zvuk ve vašem Bluetooth zařízení.
 - ↳ Zvuk je streamován z vašeho Bluetooth zařízení do tohoto produktu.
 - Pro skok na předchozí/další stopu stiskněte tlačítka **◀◀/▶▶**.
 - Pro pozastavení nebo obnovení přehrávání stiskněte tlačítka **▶▶**.

Poznámka:

Pokud ve vašem zařízení **[SPT 6500]** nevidíte, stiskněte tlačítka **ENTER/▶▶** a 2 sekundy jej podržte pro otevření režimu párování – na displeji se zobrazí [PAIRING] (Párování).

ODPOJENÍ BLUETOOTH ZAŘÍZENÍ

- Stiskněte tlačítka **ENTER/▶▶** a 2 sekundy jej podržte;
- Zakažte Bluetooth ve vašem zařízení;
- Přemístěte zařízení mimo dosah komunikace.

PŘIPOJENÍ DALŠÍHO BLUETOOTH ZAŘÍZENÍ

Zakažte Bluetooth v aktuálně používaném zařízení a pak připojte jiné zařízení.

PŘEHŘÁVÁNÍ Z EXTERNÍHO ZAŘÍZENÍ (AUX)

Pomocí tohoto produktu můžete rovněž poslouchat zvuk z externího audio zařízení, jako například MP3 přehrávače.

1. Opakovaným stisknutím tlačítka **SOURCE** vyberte zdroj [AUX] (Externí).
2. Připojte audio kabel (3,5 mm, není součástí příslušenství):
 - do zdířky AUX-in na přístroji.
 - do zdířky sluchátek v externím zařízení.
3. Spusťte na externím zařízení přehrávání (viz uživatelská příručka zařízení).
4. Upravte hlavní hlasitost na externím zařízení a hlavní jednotky.

Poznámka:

Po připojení a spuštění přehrávání zvyšujte úroveň hlasitosti na externím zařízení na maximum. Přečtěte si níže uvedenou poznámku. Jinak se hlavní jednotka přepne do pohotovostního režimu (režim ECO), jako kdyby nebyl na vstupu žádný audio signál. Nejde o poruchu.



Poznámka:

Před připojením vašeho zařízení k BT reproduktoru zajistěte, aby měl výstupní signál z vašeho zařízení minimální úroveň (minimální výstupní hlasitost). Tím zabráníte zničení rádia.

MOŽNOSTI PŘEHRÁVÁNÍ



OVLÁDÁNÍ PŘEHRÁVÁNÍ

V režimu CD, USB nebo CARD (Karta) můžete ovládat přehrávání pomocí následujících operací.

	Krátké stisknutí: Skok na předchozí nebo další stopu; Stisknutí a podržení: Rychlé přehrávání stopy dopředu nebo dozadu a pak uvolnění pro obnovení přehrávání.
PRESET (Předvolba) / +10	Stiskněte pro přeskočení stop v násobcích 10.
	Spuštění nebo pozastavení přehrávání.
	Zastavení přehrávání.
P.MODE (Režim přehrávání)	REP-1 (Opakování 1): Aktuální stopa se bude opakovaně přehrávat. REP-DIR (Opakování adresáře): Aktuální hudební složka se bude opakovaně přehrávat. REP-ALL (Opakovat vše): Všechny stopy se budou opakovaně přehrávat. RANDOM (Náhodně): Náhodné přehrávání stop.
Tip: Při přehrávání naprogramovaných stop lze vybrat pouze možnosti REP-1 a ALL.	

PROGRAMOVÁNÍ STOP

Při přehrávání disku CD můžete naprogramovat maximálně 20 stop disku CD-MP3; v režimu USB nebo CARD (Karta) můžete naprogramovat maximálně 99 stop.

1. Stiskněte tlačítko  pro zastavení přehrávání.
2. Stiskněte tlačítko **PROG** pro aktivaci režimu programování.
↳ [MEM] [P-1 T—01] nebo CD-MP3 obsahuje složku (složky) [P 01 F- -01 001], která je zobrazena a bliká.
3. Opakovaným stisknutím tlačítka  vyberte stopu a stiskněte tlačítko **PROG** pro potvrzení.
4. Nebo stiskněte tlačítko +10 pro přeskočení stop v násobcích 10 a pak stiskněte tlačítko **PROG** pro potvrzení.
5. Zopakováním kroků 3–4 naprogramujte další stopy.
6. Pro přehrávání naprogramovaných stop stiskněte tlačítko .
- Pro smazání programu stiskněte dvakrát tlačítko STOP.

NASTAVENÍ ZVUKU [EQ]

Během přehrávání můžete upravit hlasitost a vybrat různé zvukové efekty.

- **VOLUME +/- (Hlasitost +/-)**
Otočením ovladače hlasitosti v horní části produktu zvýšte nebo snižte úroveň hlasitosti.
- **SOUND (Zvuk)**
Stisknutím tlačítka **EQ** vyberte přednastavený zvukový efekt:
[FLAT] (Lineární) > [ROCK] > [POP] > [JAZZ] > [CLASSIC] (Klasická hudba)

POSLECH FM RÁDIA

NALADĚNÍ STANIC FM RÁDIA

Pro optimální příjem zcela rozviňte anténu pro pásmo FM a upravte její polohu.

1. Opakovaným stisknutím tlačítka **SOURCE** vyberte zdroj FM.
2. Stiskněte tlačítko **◀◀/▶▶** a 2 sekundy jej podržte.
 - ↳ Zobrazí se zpráva [Aut. ladění].
 - ↳ Produkt se automaticky naladí na stanici se silným příjmem.
3. Zopakováním kroku 2 naladíte další stanice.

Naladění stanice se slabým signálem:

Otáčejte ovladačem ladění, dokud nenaladíte lepší příjem.

AUTOMATICKÉ UKLÁDÁNÍ STANIC RÁDIA

Můžete naprogramovat maximálně 30 předvoleb stanic FM rádia.

1. V režimu FM
2. Stiskněte tlačítko **ENTER ▶/||** a 2 sekundy jej podržte.
 - ↳ Zobrazí se zpráva [Aut. ladění].
 - ↳ Přístroj uloží všechny dostupné stanice FM rádia.
 - ↳ Automaticky se naladí stanice rádia.

RUČNÍ UKLÁDÁNÍ STANIC RÁDIA

Můžete naprogramovat maximálně 30 předvoleb stanic FM rádia.

1. Naladíte požadovanou stanici FM rádia.
2. Pro aktivaci režimu ukládání stiskněte tlačítko **PROG** a 2 sekundy jej podržte.
3. Opakovaným stisknutím tlačítka **◀◀/▶▶** nebo otočením ovladače ladění přiřadíte této stanici rádia číslo (1 až 30), a pak stiskněte tlačítko **ENTER** pro potvrzení.
 - ↳ Zobrazí se zpráva [Program " číslo programu " Ulož.].
4. Zopakováním výše uvedených kroků uložte další stanice.

Poznámka:

Pro odstranění dříve uložené stanice uložte na její místo jinou stanici.

VÝBĚR PŘEDVOLBY STANICE RÁDIA

1. V režimu FM stiskněte tlačítko **PROG** pro povolení načtení stanic.
2. Opakovaným stisknutím tlačítka **◀◀/▶▶** nebo otočením ovladače ladění vyberte číslo předvolby
3. Stiskněte tlačítko **ENTER** pro potvrzení.

ZOBRAZENÍ INFORMACÍ FM VYSÍLÁNÍ

Na displeji FM vysílání zobrazuje první řádek název stanice a druhý řádek informace služby pro aktuální stanici.

Opakovaným stisknutím tlačítka **INFO/■** můžete cyklicky procházet následující informace (pokud jsou k dispozici).

- Radiotext
- Typ programu (PTY)
- Název multiplexu
- Stereo nebo mono příjem
- Čas
- Datum

POUŽÍVÁNÍ MENU FM

1. V režimu FM stiskněte tlačítko **MENU** pro otevření menu FM.
2. Opakovaným stisknutím tlačítka **◀◀/▶▶** nebo otočením ovladače ladění přepínejte mezi těmito menu:
 - [Nast. ladění]
 - ↳ [Všechny stanice]: Prohledávání všech dostupných stanic FM rádia.
 - ↳ [Pouze silné stanice]: Prohledávání pouze silných stanic FM rádia.
 - [Audio nastavení]
 - ↳ [Stereo] (Stereo povoleno): Stereo vysílání
 - ↳ [Mono] (Vynucené mono): přepnutí na monofonní zvuk pro zlepšení příjmu
3. Stiskněte tlačítko **ENTER** pro otevření menu.

POSLECH STANIC DAB RÁDIA

Poznámka:

- Pro optimální příjem zcela vytáhněte anténu a upravte její polohu.
- Lze naprogramovat maximálně 30 stanic DAB rádia.

PRVNÍ POUŽITÍ

1. Opakovaným stisknutím tlačítka **SOURCE** vyberte zdroj DAB.
 - ↳ Zobrazí se menu [Vyhledávání] (Kompletní prohledávání).
2. Stiskněte tlačítko **ENTER** pro aktivaci automatického vyhledávání.
 - ↳ Automaticky ukládá stanice rádia s dostatečnou silou signálu.
 - ↳ Po dokončení vyhledávání se automaticky naladí stanice rádia, která byla uložena jako první.
3. Opakovaným stisknutím tlačítka **◀◀/▶▶** nebo otočením ovladače ladění vyberte stanici.

PROGRAMOVÁNÍ STANIC RÁDIA

1. Naladte stanici DAB rádia.
2. Pro aktivaci programování stiskněte tlačítko **PROG** a 2 sekundy jej podržte.
3. Opakovaným stisknutím tlačítka **◀◀/▶▶** nebo otočením ovladače ladění přiřadte této stanici rádia číslo (1 až 30), a pak stiskněte tlačítko **ENTER** pro potvrzení.
 - ↳ Stanice rádia se uloží s vybraným pořadovým číslem.
4. Zopakováním výše uvedených kroků naprogramujete další stanice DAB rádia.

Poznámka:

Pokud uložíte stanici rádia s pořadovým číslem jiné stanice, původní stanice se přepíše.

ZOBRAZENÍ INFORMACÍ DAB VYSÍLÁNÍ

Na displeji DAB vysílání zobrazuje první řádek název stanice a druhý řádek informace služby pro aktuální stanici.

Opakovaným stisknutím tlačítka **INFO/■** můžete cyklicky procházet následující informace (pokud jsou k dispozici).

- Posuvný text (DLS)
- Síla signálu
- Typ programu (PTY)
- Název multiplexu
- Frekvence
- Chybovost signálu
- Datový tok
- Čas
- Datum

POUŽÍVÁNÍ MENU DAB

1. V režimu DAB stiskněte tlačítko **MENU** pro otevření menu DAB.
2. Opakovaným stisknutím tlačítka **◀◀/▶▶** nebo otočením ovladače ladění přepínejte mezi menu.
 - ↳ [Aut. ladění]: Prohledávání stanic DAB rádia.
 - ↳ [Manuál, ladění]: Ruční naladění stanice.
 - ↳ [DRC] (Řízení dynamického rozsahu): Snižuje hlasitost hlasitých zvuků nebo zesiluje tiché zvuky, čímž redukuje nebo komprimuje dynamický rozsah audio signálu.
 - ↳ [Smazat neplatné] (Prune): Odstranění neplatných stanic
 - ↳ [Systém]: Otevření menu nastavení systému.
3. Stiskněte tlačítko **ENTER** pro otevření menu.

Tipy: Můžete stisknout tlačítko **INFO/■** pro návrat na předchozí krok. Nebo stiskněte tlačítko **MENU** pro ukončení menu DAB.

OPĚTOVNÉ VYHLEDÁNÍ STANIC

Možnost [Aut. ladění] se používá pro kompletní vyhledání stanic DAB rádia.

- Stiskněte tlačítko **ENTER** pro aktivaci automatického vyhledávání.
 - ↳ Tento produkt automaticky ukládá stanice rádia s dostatečnou silou signálu.

RUČNÍ NALADĚNÍ STANICE

Pomocí této funkce můžete ručně naladit konkrétní kanál/frekvenci. Kromě zlepšení příjmu rádia změnou orientace antény můžete příjem zlepšit rovněž pomocí této funkce.

1. Stiskněte tlačítko **ENTER** pro otevření seznamu stanic.
2. Opakovaným stisknutím tlačítka **◀◀/▶▶** nebo otočením ovladače ladění vyberte stanici.
3. Stiskněte tlačítko **ENTER** pro potvrzení možnosti.

ODSTRANĚNÍ NEPLATNÝCH STANIC

Tato možnost zobrazí seznam aktivních stanic a odstraní všechny stanice, které jsou v seznamu, avšak nemají ve vaší oblasti příslušnou službu.

1. Stiskněte tlačítko **ENTER** pro otevření menu [Smazat neplatné].
2. Opakovaným stisknutím tlačítka **◀◀/▶▶** nebo otočením ovladače ladění vyberte možnost.
 - [N]: Návrat do předchozího menu.
 - [Y]: Odstranění neplatných stanic ze seznamu stanic.
3. Stiskněte tlačítko **ENTER** pro potvrzení volby.

SYSTÉMOVÁ MENU

1. Stisknutím tlačítka **ENTER** otevřete systémové menu.
2. Opakovaným stisknutím tlačítka **◀◀/▶▶** nebo otočením ovladače ladění vyberte vnořená menu. Podrobnosti najdete v části „**Používání systémových menu**“.

POUŽÍVÁNÍ SYSTÉMOVÝCH MENU

Pomocí systémových menu můžete spouštět tyto funkce:

- [Nast. vypnutí]: Nastavení časovače spánku
- [Budík]: Nastavení času budíku
- [Čas]: Nastavení času
- [Podsvícení]: Nastavení jasu displeje
- [**Language**] (**Jazyk**): **Czech (Čeština), English (Angličtina), Polish (Polština), Slovak (Slovenština), Hungarian (Maďarština)**
- [Tovární nastavení]: Resetování produktu do výchozího továrního nastavení.
- [Aktualizace SW]: Aktualizace software.
- [Verze SW]: Verze softwaru rádia.

NASTAVENÍ ČASOVAČE SPÁNKU

Tento přístroj lze nastavit tak, aby se po uplynutí přednastavené periody automaticky přepnul do pohotovostního režimu.

Když je přístroj zapnutý, stiskněte tlačítko **MENU** a otevřete menu [Systém], vyberte [Nast. vypnutí] a pak stiskněte tlačítko **ENTER** pro otevření.

Opakovaným stisknutím tlačítka **◀◀/▶▶** nebo otočením ovladače ladění vyberte periodu časovače spánku (90, 60, 45, 30, 15, Funkce vypnuta).

↳ Když je časovač spánku aktivován, zobrazí se **90/60/45/30/15** a signalizuje zbývajcí čas v pravém rohu displeje.

Deaktivace časovače spánku:

- Otevřete menu [Systém] > [Nast. vypnutí], opakovaným stisknutím tlačítka **◀◀/▶▶** nebo otočením ovladače ladění zobrazte zprávu [Funkce vypnuta].
- Když je časovač spánku deaktivován, indikace na displeji zmizí.

NASTAVENÍ BUDÍKU

1. Stisknutím tlačítka **MENU** otevřete menu [Systém] > [Budík].
2. Opakovaným stisknutím tlačítka **◀◀/▶▶** nebo otočením ovladače ladění nastavte [Budík]
 - ↳ Čas zap.: nejprve nastavte hodiny, potvrďte tlačítkem ENTER, nastavte minuty a potvrďte tlačítkem ENTER.
 - ↳ Doba trvání: 15 > 30 > 45 > 60 > 90 minut
 - ↳ Zdroj: Zdroj pro buzení: Tón (Zvukový signál), DAB, FM, CD, USB, CARD (Karta)
 - ↳ Denně > Jednou > Víkend > Pracovní dny
 - ↳ Hlasitost budíku
 - ↳ Alarm Zap./Vyp.: Zapnutí/Vypnutí budíku.
3. Stiskněte tlačítko **ENTER** pro potvrzení volby.
 - ↳ Když je budík aktivován, zobrazí se ikona Alarm 1 (Budík 1).

Když budík zvoní, stiskněte tlačítko **⏻/SOURCE** pro vypnutí zvuku budíku.
Nebo stiskněte tlačítko **ENTER** pro zapnutí opakovaného buzení (9 minut).

Poznámka:

Pokud je jako zdroj budíku nastaveno CD, USB nebo CARD (Karta) a současně není vložen žádný disk nebo není připojeno žádné USB zařízení/karta, systém se automaticky přepne na zdroj TÓN (Zvukový signál).

Pokud je jako zdroj budíku nastaveno FM nebo DAB, naladte prosím předem požadované stanice.

POSLECH POMOCÍ SLUCHÁTEK

Připojte sluchátka do 3,5mm zdířky v přístroji.

ŘEŠENÍ PROBLÉMŮ

ČASTÉ OTÁZKY	Možná příčina
Rádio neustále vydává neobvyklé zvuky.	<ul style="list-style-type: none"> • Není přístroj umístěn v blízkosti televizoru nebo počítače? • Je FM anténa plně roztažená? Přemístěte přístroj dál od síťového adaptéru nebo síťové zásuvky, pokud je v blízkosti.
<ul style="list-style-type: none"> • Přehrávání disku se nespustí. • Přehrávání disku se zastaví uprostřed nebo se neprovede správně. 	<ul style="list-style-type: none"> • Není disk vložen obráceně? • Splňuje disk požadavky norem? • Není disk pokroucený nebo poškrábaný?
Zvuk při přehrávání disku přeskakuje nebo se zastavuje uprostřed stopy.	<ul style="list-style-type: none"> • Není přístroj umístěn v blízkosti místa s nadměrnými vibracemi? • Není disk znečištěný? • Neokondenzovala uvnitř přístroje vlhkost?
USB zařízení nelze detekovat.	<ul style="list-style-type: none"> • Je k dispozici alespoň jeden soubor MP3/WMA? • Je zařízení správně připojeno? • Je zařízení typu MTP? • Neobsahuje zařízení pouze soubor AAC?
Přehrávání z USB se nespustí.	<ul style="list-style-type: none"> • Nejde o soubor WMA chráněný autorskými právy? • Nejde o neplatný soubor MP3?
Zvuk Bluetooth je přerušován nebo zkreslený.	<ul style="list-style-type: none"> • Není přístroj příliš blízko zařízení generujícího elektromagnetické záření? • Není mezi přístrojem a zdrojovým Bluetooth stereo audio zařízením nějaká překážka?
Není slyšet žádný zvuk.	<ul style="list-style-type: none"> • Není hlasitost nastavena na minimální úroveň? • Není přístroj příliš daleko od zdrojového Bluetooth stereo audio zařízení? • Je přístroj příliš spárován se zdrojovým Bluetooth stereo audio zařízením?
Po stisknutí tlačítka přístroj nereaguje.	Přepněte přístroj do pohotovostního režimu napájení a pak jej opět zapněte.

TECHNICKÉ ÚDAJE

Boombox s DAB+

Příjem DAB+ ve vysoké kvalitě
Bluetooth 5.0
Maximální výstupní výkon 12 W

Zvuk:

Maximální výstupní výkon: 12 W (2 × 6 W)
Funkce ekvalizéru (Rock, Pop, Jazz, Classic, Flat)
Frekvenční odezva: 50 Hz – 16 kHz
Celkové harmonické zkreslení: L/P ≤ 10 % (1 kHz)

Příjem:

Tuner DAB+ (Digital Audio Broadcasting)
Tuner rádia FM PLL
Radio Data System (RDS)
Předvolby stanic: 30 (30 DAB a 30 FM)
Teleskopická anténa

Vstupy a výstupy:

Bluetooth 5.0 – Bezdrátové streamování zvuku
USB (Přehrávání)
Slot SD/MMC
CD-R/RW/MP3
Konektor AUX-IN jack 3,5 mm
Konektor AUX-OUT jack 3,5 mm (sluchátka)

Ostatní:

LCD displej
Hodiny
Časovač spánku
Buzení zvukovou signalizací nebo hudbou (Rádio/CD/USB)
Dálkový ovládač
Napájení: AC 100–240 V, 50/60Hz nebo 8 × 1,5V baterie typu D/LR20 (není součástí příslušenství)
Spotřeba energie: 28 W
Rozměry: (š/v/h) 389 × 142 × 227 mm
Hmotnost: 2 kg

FM rádio	Rozsah pásma	87,5 MHz – 108 MHz
DAB	Rozsah pásma	174,928 MHz – 239,200 MHz
Bluetooth	Verze	5.0
	Maximální vysílací výkon	100 mW při 2,4 GHz – 2,4835 GHz
	Kodek	SBC
	Profil:	A2DP

POKYNY A INFORMACE K LIKVIDACI VYŘAZENÝCH OBALOVÝCH MATERIÁLŮ

Odneste obaly k recyklaci do sběrného dvora.



LIKVIDACE VYŘAZENÝCH ELEKTRICKÝCH A ELEKTRONICKÝCH ZAŘÍZENÍ

Tento symbol na produkt, příslušenství nebo obalu znamená, že produkt nesmí být vyhozen do běžného domovního odpadu. Zlikvidujte prosím tento produkt ve sběrném dvoře určeném k recyklaci elektrických a elektronických zařízení. V některých státech EU nebo v jiných evropských zemích můžete při zakoupení nového ekvivalentního produktu vrátit starý produkt místnímu prodejci. Správnou likvidací tohoto produktu pomáháte chránit cenné přírodní zdroje a předcházet možným negativním dopadům na životní prostředí a lidské zdraví, ke kterým by mohlo dojít v důsledku nesprávné likvidace. Další informace vám poskytnou místní úřady nebo nejbližší sběrný dvůr. Za nesprávnou likvidaci tohoto typu odpadu vám může být podle zákona udělena pokuta.

Pro firmy v EU

Pokud potřebujete zlikvidovat elektrická nebo elektronická zařízení, vyžádejte si potřebné informace od vašeho prodejce nebo dodavatele.

Likvidace v zemích mimo Evropskou unii

Požádejte o informace týkající se správné likvidace místní úřady nebo vašeho prodejce.



Tento produkt vyhovuje požadavkům EU.

FAST ČR, a. s. tímto prohlašuje, že zařízení typu SPT 6500 vyhovuje směrnici 2014/53/EU. Kompletní verzi prohlášení EU o shodě najdete na webové stránce www.sencor.eu

Text, design a technické údaje se mohou změnit bez předchozího upozornění; vyhrazuje si právo provádět takové změny.

Originální verze je česká.

Výrobce: FAST ČR, a. s., U Sanitasu 1621, Říčany 251 01, Česká republika

SENCOR®

CZ Záruční podmínky

Součástí balení tohoto výrobku není záruční list.

Prodávající poskytuje kupujícímu na výrobek záruku v trvání 24 měsíců od převzetí výrobku kupujícím. Záruka se poskytuje za dále uvedených podmínek. Záruka se vztahuje pouze na nové spotřební zboží prodané spotřebiteli pro běžné domácí použití. Práva z odpovědnosti za vady (reklamací) může kupující uplatnit buď u prodávajícího, u kterého byl výrobek zakoupen nebo v níže uvedeném autorizovaném servisu. Kupující je povinen reklamaci uplatnit bez zbytečného odkladu, aby nedocházelo ke zhoršení vady, nejpozději však do konce záruční doby. Kupující je povinen poskytnout při reklamaci součinnost nutnou pro ověření existence reklamované vady. Do reklamačního řízení se přijímá pouze kompletní a z důvodů dodržení hygienických předpisů neznečištěný výrobek. V případě oprávněné reklamace se záruční doba prodlužuje o dobu od okamžiku uplatnění reklamace do okamžiku převzetí opraveného výrobku kupujícím nebo okamžiku, kdy je kupující po skončení opravy povinen výrobek převzít. Kupující je povinen prokázat svá práva reklamovat (doklad o zakoupení výrobku, záruční list, doklad o uvedení výrobku do provozu).

Záruka se nevztahuje zejména na:

- vady, na které byla poskytnuta sleva;
- opotřebení a poškození vzniklé běžným užíváním výrobku;
- poškození výrobku v důsledku neodborné či nesprávné instalace, použití výrobku v rozporu s návodem k použití, platnými právními předpisy a obecně známými a obvyklými způsoby používání, v důsledku použití výrobku k jinému účelu, než ke kterému je určen;
- poškození výrobku v důsledku zanedbané nebo nesprávné údržby;
- poškození výrobku způsobené jeho znečištěním, nehodou a zásahem vyšší moci (živelná událost, požár, vniknutí vody);
- vady funkčnosti výrobku způsobené nevhodnou kvalitou signálu, rušivým elektromagnetickým polem apod. mechanické poškození výrobku (např. ulomení knoflíku, pád);
- poškození způsobené použitím nevhodných médií, náplní, spotřebního materiálu (baterie) nebo nevhodnými provozními podmínkami (např. vysoké okolní teploty, vysoká vlhkost prostředí, otřesy);
- poškození, úpravu nebo jiný zásah do výrobku provedený neoprávněnou nebo neautorizovanou osobou (servísem);
- případy, kdy kupující při reklamaci neprokáže oprávněnost svých práv (kdy a kde reklamovaný výrobek zakoupil);
- případy, kdy se údaje v předložených dokladech liší od údajů uvedených na výrobku;
- případy, kdy reklamovaný výrobek nelze ztotožnit s výrobkem uvedeným v dokladech, kterými kupující prokazuje svá práva reklamovat (např. poškození výrobního čísla nebo záruční plomba přístroje, přepisované údaje v dokladech).

Gestor servisu v ČR:

FAST ČR, a.s., U Sanitasy 1621, 251 01 Říčany; tel: 323 204 120

FAST ČR, a.s., Cejl 31, 602 00 Brno; tel: 531 010 295

Více autorizovaných servisních středisek pro ČR naleznete na www.sencor.cz.