



CZ ■ Napařovací žehlička

Návod k použití v originálním jazyce

ČTĚTE POZORNĚ A USCHOVEJTE JE PRO BUDOUCÍ POUŽITÍ.**Obecná upozornění**

- Tento spotřebič mohou používat děti ve věku 8 let a starší a osoby se sníženými fyzickými, smyslovými nebo mentálními schopnostmi nebo s nedostatkem zkušeností a znalostí, pokud jsou pod dozorem nebo byly poučeny o používání spotřebiče bezpečným způsobem a rozumí případným nebezpečím.
- Děti si se spotřebičem nesmějí hrát. Čištění a údržbu nesmějí provádět děti bez dozoru.
- Pokud je přívodní kabel poškozen, jeho výměnu svěřte odbornému servisnímu středisku, aby se zabránilo vzniku nebezpečné situace. Spotřebič s poškozeným přívodním kabelem je zakázáno používat.
- Žehlička nesmí být ponechána bez dozoru, je-li připojena k síťové zásuvce.
- Žehličku vždy odpojte od síťové zásuvky, pokud ji necháváte bez dozoru, před plněním nebo vyprázdněním nádržky na vodu a po ukončení používání. Před odpojením žehličky od síťové zásuvky vypněte funkci napařování.
- Uzávěr plnicího otvoru zásobníku na vodu nesmí být během žehlení otevřen.
- Žehlička se smí používat pouze na stabilním, rovném povrchu. Totéž platí i pro ukládání žehličky. Při odkládání žehličky na stojan se ujistěte, že je povrch, na kterém je stojan umístěn, stabilní.

- Žehlička se nesmí používat, jestliže spadla na zem, vykazuje-li viditelné známky poškození nebo je-li netěsná.
- Pokud je žehlička připojena k síti nebo pokud chladne po jejím použití, nesmí být ponechána v dosahu dětí mladších 8 let.



UPOZORNĚNÍ:

Povrchy žehličky se mohou během používání stát horkými.

Elektrická bezpečnost

- Před připojením žehličky k síťové zásuvce se ujistěte, že se shoduje napětí uvedené na jejím typovém štítku s napětím ve vaší zásuvce.
- Žehličku připojujte pouze k řádné uzemněné zásuvce. Nepoužívejte prodlužovací kabel.
- Nedotýkejte se žehličky mokřýma nebo vlhkýma rukama, když je připojena k síťové zásuvce.
- Abyste zabránili případnému úrazu elektrickým proudem, neomývejte žehličku pod tekoucí vodou, nepostříkujte ji vodou ani ji neponožujte do vody nebo jiné kapaliny.
- Dbejte na to, aby se přívodní kabel nedostal do kontaktu s vodou, vlhkostí nebo se zahřátým povrchem.
- Na přívodní kabel nepokládejte těžké předměty. Dbejte na to, aby přívodní kabel nevisel přes okraj stolu nebo aby se nedotýkal horkého povrchu nebo ostrých předmětů.
- Žehličku odpojujte od síťové zásuvky tahem za zástrčku přívodního kabelu, nikoli za kabel. Jinak by mohlo dojít k poškození přívodního kabelu nebo zásuvky.
- Netahejte a nepřenašejte žehličku za přívodní kabel.
- Abyste se vyvarovali nebezpečí úrazu elektrickým proudem, neopravujte žehličku sami ani ji nijak neupravujte. Veškeré opravy svěřte autorizovanému servisnímu středisku. Zásahem do výrobku se vystavujete riziku ztráty zákonného práva z vadného plnění, případně záruky za jakost.
- Pokud je přívodní kabel poškozen, výměnu svěřte odbornému servisu. Žehličku s poškozeným přívodním kabelem nebo vidlicí přívodního kabelu je zakázáno používat.

Bezpečnost při používání

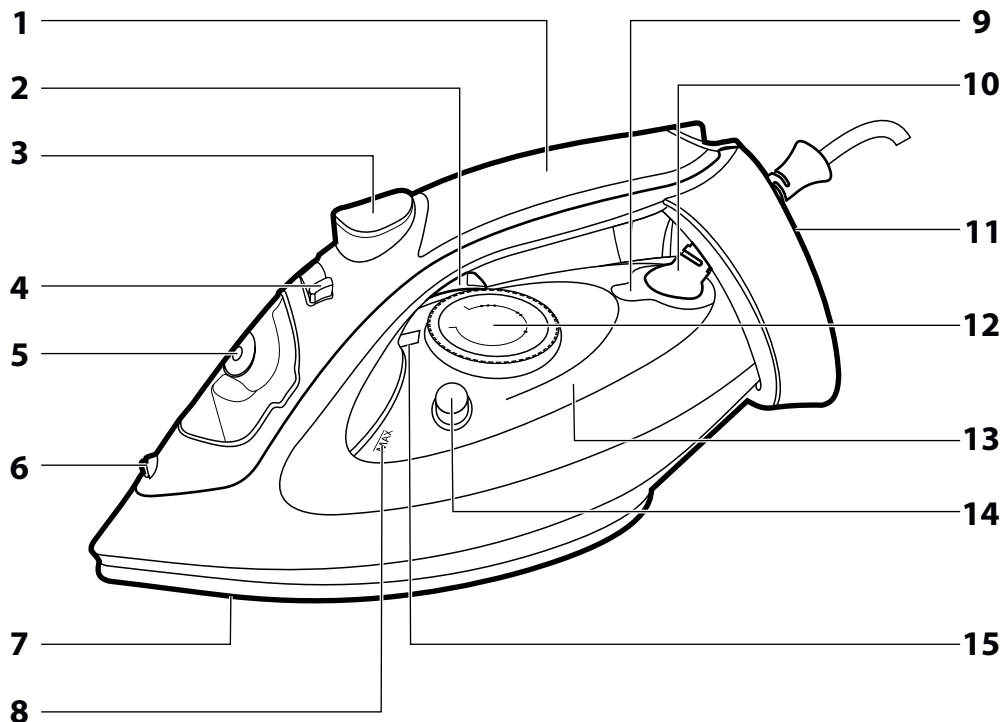

- Žehlička je určena pro použití v domácnosti. Nepoužívejte ji v průmyslovém prostředí nebo venku.
- Žehličku neodkládejte na elektrický nebo plynový vaříč a jiné zdroje tepla nebo do jejich blízkosti.
- Oblečení nikdy nežehlete na těle.
- Nedotýkejte se zahřáté žehlicí plochy. Jinak může dojít k popálení.
- Nádržku na vodu nikdy neplňte přímo pod vodovodním kohoutkem. K plnění nádržky vždy používejte dodávanou nádobku. Do nádržky nikdy nepřidávejte ocet, odvápnovače nebo jiné přísady.
- Před čištěním nebo jakoukoli další manipulací se žehličkou, kterou jste odpojili od síťové zásuvky, nechejte zchladnout žehlicí plochu.

A



- Před použitím spotřebiče se, prosím, seznámte s návodem k jeho obsluze, a to i v případě, že jste již obeznáni s používáním spotřebičů podobného typu. Spotřebič používejte pouze tak, jak je popsáno v tomto návodu k použití. Návod uschovejte pro případ další potřeby. Pokud předáváte spotřebič jiné osobě, zajistěte, aby u něj byl přiložen tento návod k použití.
- Spotřebič pečlivě vybalte a dějte pozor, abyste nevyhodili žádnou část obalového materiálu dřive, než najdete všechny jeho součásti. Minimálně po dobu trvání zákonného práva z vadného plnění, případně záruky za jakost doporučujeme uschovat originální přepravní karton, balicí materiál, pokladní doklad a potvrzení o rozsahu odpovědnosti prodávajícího nebo záruční list. V případě přepravy doporučujeme zabalit spotřebič opět do originální krabice od výrobce.

POPIS SPOTŘEBIČE

- A1** Rukojeť
A2 Tlačítko parního impulsu
A3 Tlačítko pro nakropení textlie
A4 Regulátor výstupu páry
 – Výstup páry vypnut
 – výstup páry zapnut naplno
A5 Víko plnicího otvoru nádrčky na vodu
A6 Tryska pro nakropení textlie
A7 Keramická žehlicí plocha
A8 Ryska maximální hladiny vody
- A9** Indikátor nahřívání
A10 Otočná koncovka přívodního kabelu
 Zamezuje kroucení a zamotávání kabelu.
A11 Odkládací plocha
A12 Otočný regulátor teploty
A13 Průhledná nádrčka na vodu se snadným plněním
A14 Tlačítko samočištění Self-Clean pro odstranění vápenatých usazenin
A15 Ryska nastavení regulátoru
A16 Nádobka pro plnění nádrčky (není zobrazena)

PŘED PRVNÍM POUŽITÍM

- Před prvním použitím odstraňte ze žehličky veškeré obalové materiály včetně reklamních štítků a etiket. Žehlicí plochu otřete mírně navlhčeným hadříkem a poté ji osušte.
- Suchou nebo lehkce navlhčenou utěrkou omyjte také vnější části žehličky a otřete je dosucha. Žehličku nikdy neponořujte do vody nebo jiné kapaliny!

POUŽITÍ

NAPLNĚNÍ NÁDRČKY NA VODU

- Před plněním nádrčky na vodu musí být žehlička odpojená od síťové zásuvky a regulátor výstupu páry nastaven v poloze  (výstup páry vypnut).
- Žehlička je určena pro plnění vodou z vodovodu. Pokud ale žijete v oblasti s tvrdou nebo velmi tvrdou vodou, může docházet k rychlé tvorbě vodního kamene. Aby se prodloužila životnost žehličky, doporučujeme mísit vodu z vodovodu s destilovanou vodou. Poměr destilované vody k vodě z vodovodu je následující:
 – 1:1 pro středně tvrdou vodu
 – 2:1 pro tvrdou vodu
 – 3:1 pro velmi tvrdou vodu



Poznámka:

Informaci o tvrdosti vody ve vaší oblasti vám poskytne místní vodárna.







Upozornění:

Do vody nikdy nepřidávejte změkčovače vody, ocet, škrob, odvápnovací prostředky, parfémované směsi nebo jiné přísady.

- Dodanou nádobku naplňte vodou. Odklopte víko plnicího otvoru a žehličku lehce nakloňte. Vodu z nádobky pomalu přelijte plnicím otvorem do nádrčky. Dbejte na to, aby hladina vody nepřesahovala rysku maxima na nádrčce. Pro správné zhodnocení výšky hladiny je nutno žehličku povolit do svislé polohy.
- Po naplnění nádrčky uzavřete víko plnicího otvoru a žehličku postavte do svislé polohy. Pokud jste při plnění vodu rozlili, žehličku důkladně osušte.

NASTAVENÍ TEPLOTY DLE TEXTILIE

- Při nastavování teploty dbejte na složení materiálu textlie. Doporučujeme rozřadit si prádlo dle mezinárodních symbolů uvedených na textiliích, dle typu tkaniny nebo dle doporučení výrobce na visáče. Počet teček uvnitř mezinárodního symbolu odpovídá počtu teček na otočném regulátoru teploty.

MEZINÁRODNÍ SYMBOL	TYP TKANINY	VHODNÁ PRO		
		NEPŘETRŽITÉ NAPAŘOVÁNÍ	PARNÍ IMPULS	KROPENÍ
	Syntetická tkanina (akryl, acetyl, polyester, viskóza apod.)	Ne	Ne	Ano
	Bavlna s příměsí jiných druhů vláken, hedvábní, vlna, vlna s příměsí jiných druhů vláken apod.	Ne	Ne	Ano
	Manšestr, bavlna, denim a len	Ano	Ano	Ne
	Tkaniny, které se nežehlí.			

ZAPNUTÍ

- Přívodní kabel připojte k zásuvce elektrického napětí. Otočte regulátor teploty na požadované nastavení teploty. Rozsvítí se indikátor **A9**, což znamená, že se žehlička zahřívá. Jakmile termostat žehličky dosáhne správnou teplotu, indikátor zhasne. Žehlička je připravena k použití.



Poznámka:

Indikátor nahřívání se během používání čas od času sám od sebe zapne a zase vypne. To je zcela normální.

Pokud jste po předchozím použití žehličky nenastavili otočný regulátor teploty do polohy MIN, ale ponechali jej nastavený na některé z teplot, indikátor nahřívání se rozsvítí ihned po zapojení přívodního kabelu do zásuvky.

ŽEHLENÍ BEZ NAPAŘOVÁNÍ

- Tato funkce umožňuje použít žehličky s vodou nebo i bez vody v nádrčce, regulátor výstupu páry však musí být nastaven do polohy  (výstup páry vypnut).



Poznámka:

Při prvním použití může žehlička vypouštět kouř, který není škodlivý. Jde o standardní záležitost. Po krátké chvíli přestane žehlička kouř vypouštět.



ŽEHLENÍ S NAPAŘOVÁNÍM



Upozornění:

Aby bylo možné použít žehlení s napařováním, nádrčka musí být naplněna vodou.

FUNKCE NEPŘETRŽITÉHO NAPAŘOVÁNÍ

- Pokud chcete žehlit s napařováním, přesuňte regulátor výstupu páry z polohy  (výstup páry vypnut) směrem k poloze  (výstup páry zapnut naplno). Polohu zvolte podle požadované intenzity napařování. Čím více posunete regulátor napařování doprava, tím bude napařování silnější.
- Vyčkejte na zhasnutí indikátoru nahřívání.
- Regulátorem výstupu páry lze posouvat dle potřeby kdykoliv během žehlení.
- Pro veškeré běžné žehlení se doporučuje střední nastavení regulátoru výstupu páry. Pouze v případě žehlení lněných látek, silného hedvábní nebo podobných tkanin se doporučuje nastavit regulátor páry na maximum.



Poznámka:

Žehlička nepřetržitě uvolňuje páru pouze tehdy, pokud ji držíte v horizontální poloze. Uvolňování páry zastavíte postavením žehličky do vertikální polohy.

- Nastavením regulátoru do polohy  (výstup páry vypnut) funkci napařování vypnete.

FUNKCE PARNÍHO IMPULSU

- Tuto funkci používejte v případě, pokud je žehlení s nepřetržitým napařováním nedostatečné. Stisknutím tlačítka parního impulsu vygenerujete silný proud páry, který narovná i velmi pomáchanou textilii.
- Před opakovaným stisknutím tlačítka vyčkejte alespoň 3 sekundy. Pokud se rozblíká indikátor nahřívání, vyčkejte, až zhasne, a teprve poté stiskněte tlačítko.
- Funkci parního impulsu lze použít i při žehlení zavěšených textilií (např. záclony, oděvy zavěšené na ramínku apod.). Jednou rukou lehce napněte látku a pohybujte žehličkou svisle zdola nahoru. Stiskněte tlačítko parního impulsu, abyste docílili vertikálních nárazů páry. Tlačítko parního impulsu nedržte trvale stisknuté a nepoužívejte ho více než 10krát za sebou.



Upozornění:
Pro hedvábi a syntetiku nepoužívejte funkci napařování, aby nedošlo k poškození tkaniny.

FUNKCE KROPENÍ

- Funkci kropení lze použít při jakémkoli způsobu žehlení. Slouží ke zvlhčení látek a účinně pomáhá při žehlení silně pomačkaných textilií.
- Ujistěte se, že je v nádrže dostatečné množství vody a natočte žehličku tak, aby její přední strana směřovala k místu, které chcete nakropit.
- Stiskněte tlačítko pro nakropení textlie (V). Z trysky na přední straně žehličky vystříkne voda.



Poznámka:

Pokud používáte funkci kropení poprvé nebo pokud jste žehličku dlouho nepoužívali, bude nutné stisknout tlačítko pro nakropení několikrát, než začne tryska správně fungovat.

SYSTÉM DRIP-STOP

Žehlička je vybavena systémem Drip-Stop, který automaticky zastaví přívod vody, pokud je nastavena teplota nedostatečná pro tvorbu páry, a zamezí tak případnému odkapávání horké vody z napařovacích otvorů.

SYSTÉM ANTI-CALC

Žehlička je vybavena permanentním filtrem Anti-Calc, který omezuje tvorbu vápenatých usazenin uvnitř žehličky. Tento filtr nelze vyjmout. Účinnost filtru závisí na tvrdosti vody, kterou používáte.

FUNKCE AUTOMATICKÉHO VYPNUTÍ

- K automatickému vypnutí žehličky dojde, pokud ji necháte 8 minut bez pohybu, když spočívá ve vertikální poloze, nebo po 30 sekundách bez pohybu, když spočívá v horizontální poloze nebo je převrácená na některý bok.



Upozornění:

I když je žehlička vybavena funkcí automatického vypnutí, z bezpečnostních důvodů ji nikdy nenecháváte bez dozoru, když je připojena k síťové zásuvce.

VYPNUTÍ

- Pokud plníte buben pračky příliš velkým množstvím prádla, může docházet k jeho nadměrnému zmačkání, které se pak hůře žehlí. Zkuste naplnit pračku menším množstvím prádla nebo nastavte nižší otáčky při odstředivání.
- Pokud žehlíte látky ze smíšeného materiálu (např. 40 % vlna a 60 % syntetický materiál), nastavte teplotu dle materiálu, který se žehlí při nižší teplotě.
- Pokud neznáte složení látky, zjistěte vhodné nastavení teploty přežehlením kousku látky po rubu. Začněte nastavením nízké teploty a postupně ji zvyšujte, dokud není dosaženo ideální teploty.
- Nikdy nepřehřejte místa se stopami potu nebo jinými skvrnami. Vysoká teplota zafixuje skvrnu a ta se pak těžko odstraňuje.
- Aby hedvábné, vlněné a syntetické tkaniny nebyly po vyžehlení lesklé, žehlete je po rubu.
- Některé materiály se žehlí snadněji, pokud jsou mírně vlhké.
- Jemné tkaniny před žehlením nakropte nebo je žehlete přes mírně navlhčenou úterku.

TIPY PRO KVALITNÍ ŽEHLNÍ

- Pokud plníte buben pračky příliš velkým množstvím prádla, může docházet k jeho nadměrnému zmačkání, které se pak hůře žehlí. Zkuste naplnit pračku menším množstvím prádla nebo nastavte nižší otáčky při odstředivání.
- Pokud žehlíte látky ze smíšeného materiálu (např. 40 % vlna a 60 % syntetický materiál), nastavte teplotu dle materiálu, který se žehlí při nižší teplotě.
- Pokud neznáte složení látky, zjistěte vhodné nastavení teploty přežehlením kousku látky po rubu. Začněte nastavením nízké teploty a postupně ji zvyšujte, dokud není dosaženo ideální teploty.
- Nikdy nepřehřejte místa se stopami potu nebo jinými skvrnami. Vysoká teplota zafixuje skvrnu a ta se pak těžko odstraňuje.
- Aby hedvábné, vlněné a syntetické tkaniny nebyly po vyžehlení lesklé, žehlete je po rubu.
- Některé materiály se žehlí snadněji, pokud jsou mírně vlhké.
- Jemné tkaniny před žehlením nakropte nebo je žehlete přes mírně navlhčenou úterku.

ČIŠTĚNÍ A ÚDRŽBA

ČIŠTĚNÍ PO KAŽDEM POUŽITÍ

- Před čištěním vypněte žehličku dle dříve uvedených pokynů. Žehlička musí být odpojena od síťové zásuvky a vychladlá. Odklopte uzávěr plnicího otvoru a poté vyprázdněte zbylý obsah nádržky nad dřezem. Uzávěr opět uzavřete.
- Je-li znečištěna žehličká plocha nebo povrch žehličky, otřete ji mírně navlhčeným hadříkem a poté ji vyferte dosucha.
- K čištění nepoužívejte drátěnky, ředidla nebo čisticí prostředky s abrazivním účinkem apod., aby nedošlo k poškození číštěného povrchu. Při čištění neponořte žehličku do vody.

ODSTRANĚNÍ VÁPENATÝCH USAZENÍ

- K odstranění vápenatých usazenin z vnitřních částí žehličky plochy je žehlička vybavena funkcí Self-Cleaning. Tuto funkci použijte pravidelně alespoň 1krát za 14 dní.
- Žehličku odpojte od síťové zásuvky a nastavte regulátor výstupu páry do polohy (výstup páry vypnut).
- Nádržku naplňte čistou vodou až k rýsce maxima. Žehličku připojte k síťové zásuvce a regulátor teploty nastavte do polohy MAX. Vyčkejte, až zhasne indikátor nahřívání. Potom žehličku zase odpojte od sítě.
- Žehličku podržte v horizontální poloze nad dřezem. Stiskněte tlačítko Self-Clean **A14** a přidržte jej stisknutou. Ze žehličky plochy se začne uvolňovat pára a horká voda. Současně se budou odstraňovat i vápenaté usazeniny z vnitřních částí žehličky plochy. Žehličku nakloňte několikrát mírně ze strany na stranu, dokud se nevyprázdní celý obsah nádržky. Po jejím vyprázdnění uvolněte tlačítko **A14**. Tento proces můžete zopakovat ještě jednou, je-li to potřeba.
- Žehličku připojte k síťové zásuvce a nechte ji zahřát ještě jednou na maximální teplotu, aby došlo k vysušení k žehličky plochy. Přežehlete kousek nepotřebné látky, aby se odstranily skvrny od vody, které se vytvořily na žehličce ploše během procesu čištění. Žehličku odpojte od síťové zásuvky a nechte ji vychladnout.

SKLADOVÁNÍ

- Po ukončení žehlení nepotřebovanou vodu vylijte z nádržky (pozor, může být horká), případně ji nechte vypařit a žehličku ponechte vychladnout. Nastavte regulátor výstupu páry do polohy (výstup páry vypnut). Přívodní kabel navíjete přes odkládací plochu tak, aby se kabel nedotýkal žehličky plochy a žehličku postavte na odkládací plochu **A8**.



Upozornění:

Uskladněnou žehličku nevystavujte extrémním teplotám, přímému slunečnímu záření, nadměrné vlhkosti a neumísťte ji do nadměrně prašného prostředí. Na uskladněnou žehličku nik nepokládejte.

TECHNICKÉ ÚDAJE

Jmenovitý rozsah napětí.....	220–240 V AC
Jmenovitý kmitočet.....	50/60 Hz
Jmenovitý příkon.....	2 600-3 100 W
Plynulý výstup páry.....	35 g/min
Parní ráz.....	170 g/min
Objem nádržky na vodu.....	280 ml
Rozměry (délka × šířka × výška).....	300 mm × 125 mm × 135 mm
Hmotnost.....	1,2 kg

Změny textu a technických parametrů vyhrazeny.

POKYNY A INFORMACE O NAKLÁDÁNÍ S POUŽITÝM OBALEM

Použitý obalový materiál odložte na místo určené obcí k ukládání odpadu.

LIKVIDACE POUŽITÝCH ELEKTRICKÝCH A ELEKTRONICKÝCH ZAŘÍZENÍ



Tento symbol na produktech anebo v průvodních dokumentech znamená, že použité elektrické a elektronické výrobky nesmí být přidány do běžného komunálního odpadu. Ke správné likvidaci, obnově a recyklaci předejte tyto výrobky na určená sběrná místa. Alternativně v některých zemích Evropské unie nebo jiných evropských zemích můžete vrátit své výrobky místnímu prodejci při koupi ekvivalentního nového produktu.

Správnou likvidací tohoto produktu pomůžete zachovat cenné přírodní zdroje a napomáháte prevenci potenciálních negativních dopadů na životní prostředí a lidské zdraví, což by mohly být důsledky nesprávné likvidace odpadů. Další podrobnosti si vyžádejte od místního úřadu nebo nejbližšího sběrného místa. Při nesprávné likvidaci tohoto druhu odpadu mohou být v souladu s národními předpisy uděleny pokuty.

Pro podnikové subjekty v zemích Evropské unie

Chcete-li likvidovat elektrická a elektronická zařízení, vyžádejte si potřebné informace od svého prodejce nebo dodavatele.

Likvidace v ostatních zemích mimo Evropskou unii

Tento symbol je platný v Evropské unii. Chcete-li tento výrobek zlikvidovat, vyžádejte si potřebné informace o správném způsobu likvidace od místních úřadů nebo od svého prodejce.



Tento výrobek splňuje veškeré základní požadavky směrnic EU, které se na něj vztahují.