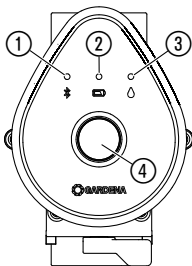
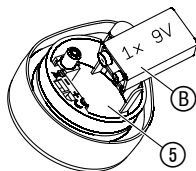
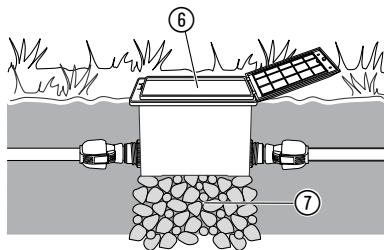
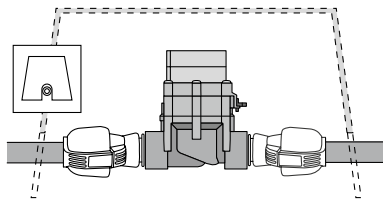
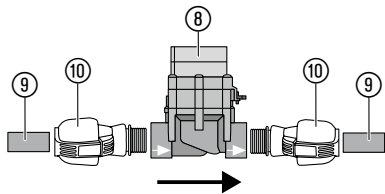
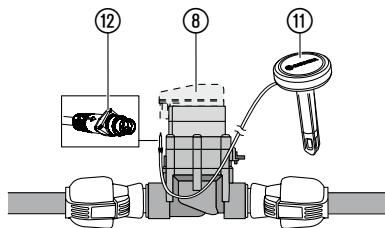
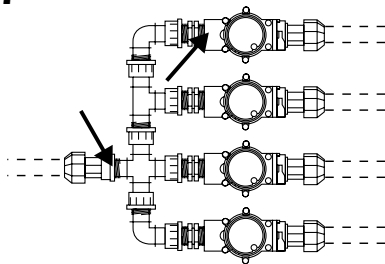
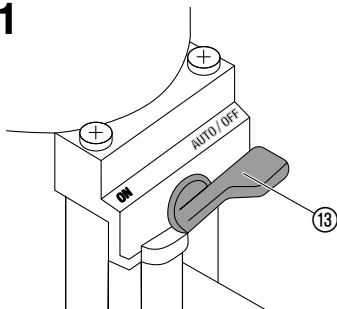

DE Betriebsanleitung
Bewässerungsventil 9 V Bluetooth®

Art. 1285

F1**I1****I2****I3****I4**

I5**I6****I7****O1**

GARDENA Bewässerungsventil 9 V Bluetooth®

1. SICHERHEIT	4
2. FUNKTION	6
3. INBETRIEBNAHME	6
4. BEDIENUNG	8
5. WARTUNG	9
6. LAGERUNG	9
7. FEHLERBEHEBUNG	11
8. TECHNISCHE DATEN	12
9. LIEFERBARES ZUBEHÖR	13
10. SERVICE/GARANTIE	13

Originalbetriebsanleitung.



Aus Sicherheitsgründen dürfen Kinder und Jugendliche unter 16 Jahren sowie Personen, die nicht mit dieser Betriebsanleitung vertraut sind, dieses Produkt nicht benutzen. Personen mit eingeschränkten körperlichen oder geistigen Fähigkeiten dürfen das Produkt nur verwenden, wenn sie von einer zuständi-

gen Person beaufsichtigt oder unterwiesen werden. Kinder müssen beaufsichtigt werden, um sicherzustellen, dass sie nicht mit dem Produkt spielen. Das Produkt nie verwenden, wenn Sie müde oder krank sind oder unter dem Einfluss von Alkohol, Drogen oder Arzneimitteln stehen.

Bestimmungsgemäße Verwendung:

Das **GARDENA Bewässerungsventil** ist für den ausschließlichen Einsatz im Außenbereich zur vollautomatischen Steuerung einzelner Bewässerungsteilanlagen bestimmt. Die Trennung der Gesamtanlage in einzelne Bewässerungsstränge ist von Vorteil bei unterschiedlichem Wasserbedarf einzelner Pflanzenbereiche oder bei nicht ausreichender Wassermenge zum gleichzeitigen Betrieb der Gesamtanlage. Das Bewässerungsventil wird der Bewässerungsanlage (z. B. Versenkgrenner; Micro-Drip-System) beispielsweise unterirdisch vorgeschaltet.

Das **Bewässerungsventil Bluetooth® Art. 1285** ist mit der **Bluetooth® App** Teil eines Bewässerungssystems.

1. SICHERHEIT

WICHTIG!

Lesen Sie die Gebrauchsanweisung sorgfältig und bewahren Sie diese zum Nachlesen auf.

Batterie:

Aus Gründen der Funktionssicherheit darf nur eine 9 V Alkali-Mangan-Batterie (alkaline) Typ IEC 6LR61 verwendet werden!

**ACHTUNG!**

Es dürfen keine Akkus verwendet werden, da sonst die Betriebsdauer von 1 Jahr nicht gewährleistet werden kann!

Um bei längerer Abwesenheit einen Ausfall der Bewässerungssteuerung durch eine schwache Batterie zu verhindern, ist die Batterie auszutauschen, wenn das Batterie-Symbol gelb leuchtet.

Überprüfen Sie die Batterien regelmäßig auf Beschädigungen.

Verwenden Sie keine beschädigten Batterien.

Halten Sie Kinder von beschädigten Batterien fern.

Inbetriebnahme:**Verstopfen des Bewässerungsventils.**

→ Bei schmutzhaltigem Wasser einen GARDENA Zentralfilter Art.1510 der Anlage vorschalten.

Wasserdruck der Bewässerungsanlage:

Da die Funktion der Bewässerungsanlage vom jeweiligen Wasserdruck abhängig ist, sollten Sie darauf achten, dass sich die Bewässerungszeiten der einzelnen Bewässerungsstränge nicht überschneiden, bzw. dass die von Ihnen vorgesehenen Bewässerungsstränge ausreichend mit Wasserdruck und Wassermenge versorgt werden. Beachten Sie dazu die Planungshinweise in der GARDENA Broschüre „Automatische Bewässerung“.

**ACHTUNG!**

Wenn das Steuerteil bei geöffnetem Ventil abgezogen wird, bleibt das Ventil solange geöffnet, bis das Steuerteil wieder aufgesteckt wird.

**GEFAHR! Herzstillstand!**

Dieses Produkt erzeugt beim Betrieb ein elektromagnetisches Feld. Dieses Feld kann sich unter bestimmten Bedingungen auf die Funktionsweise aktiver oder passiver medizinischer Implantate auswirken. Um die Gefahr von Situationen, die zu schweren oder tödlichen Verletzungen führen können, auszuschließen, sollten Personen mit einem medizinischen Implantat vor dem Gebrauch dieses Produkts ihren Arzt und den Hersteller des Implantats konsultieren.

**GEFAHR! Erstickungsgefahr!**

Kleinere Teile können leicht verschluckt werden. Durch den Polybeutel besteht Erstickungsgefahr für Kleinkinder. Halten Sie Kleinkinder während der Montage fern.

2. FUNKTION

Bewässerungsventil:

Das **GARDENA Bewässerungsventil 9 V Bluetooth®** wird über die **GARDENA Bluetooth® App** konfiguriert und besteht aus einem Ventil und einem Steuerteil.

Das Bewässerungsventil übernimmt automatisch die Bewässerung entsprechend dem erstellten Programm und kann somit auch während des Urlaubs eingesetzt werden.

Bedienelemente/Anzeigen [Abb. F1]:

- ① **Connection-LED:**
- | | |
|------------------------------------|-----------------------|
| Blau blinkend für 3 Min.: | Beim Verbinden |
| Blau leuchtend für 10 Sek.: | Erfolgreich verbunden |

- ② **LED Batterie-Anzeige:**
- | | |
|------------------------|--|
| Grün leuchtend: | Kapazität bis zu 1 Jahr |
| Gelb leuchtend: | Kapazität min. 4 Wochen |
| Rot blinkend: | Kapazität max. 4 Wochen |
| Rot leuchtend: | Batterie leer, Ventil wird nicht mehr geöffnet. Ein geöffnetes Ventil wird sicher geschlossen. |

Die Batterie-Anzeige wird durch den Batteriewechsel zurückgesetzt.

- ③ **LED Aktive Bewässerung:**
Grün leuchtend für 10 Sekunden.
- ④ **Man.-Taste:**
Einfaches Drücken auf die **Man.-Taste** aktiviert die Statusabfrage und der Batteriezustand wird für 10 Sek. angezeigt. Ein zweites Drücken aktiviert die manuelle Bewässerung.

3. INBETRIEBNAHME

Bedienung über die GARDENA Bluetooth® App:

Mit der kostenlosen **GARDENA Bluetooth® App** steuern Sie das **GARDENA Bewässerungsventil Bluetooth®** zu jeder Zeit. Sie kann über den Apple App Store oder den Google Play Store heruntergeladen werden.

Einstellungen des Bewässerungsventils:

- Nach Zeitplan in der Bluetooth® App: Bewässerungsstart, -dauer, -tage
- Nach Bedarf in der Bluetooth® App: Starten und Beenden
- Nach Bedarf am Bewässerungsventil: Starten und Beenden

Batterie einlegen [Abb. I1]:

Die Batterie ist nicht im Lieferumfang enthalten.

Die Betriebsdauer beträgt ca. 1 Jahr. Abhängig von Außentemperatur und Häufigkeit der Übertragungen kann die Betriebsdauer variieren.

1. Ziehen Sie das Steuerteil vom Ventil ab.
2. Legen Sie die Batterie **Ⓑ** in das Batteriefach **Ⓔ** ein (Beachten Sie dabei die Polarität +/-).
Die Connection LED blinkt.
3. Drücken Sie das Steuerteil wieder auf das Ventil.

Ventil-Einfassung installieren [Abb. I2/I3/I4]:

Wenn das Bewässerungsventil unterirdisch installiert wird, muss es in eine feste und trittfeste Ventil-Einfassung **Ⓔ** (Ventilbox/Ventilschacht) eingebaut werden.

Z. B. GARDENA Art. 1254/1255/1290/1292.

1. Erstellen Sie einen Verlegeplan. Weitere Informationen in der GARDENA Broschüre „Automatische Bewässerung“.
2. Bei unterirdischer Installation: Unterbauen Sie die Ventil-Einfassung **Ⓔ** zur Drainage mit einer Grobkiespackung **Ⓙ**.
3. Bauen Sie die Ventil-Einfassungs-Oberkante ebenerdig zur Grasnarbe ein.
Somit sind Beschädigungen beim Rasenmähen ausgeschlossen.

Die Montage der Bewässerungsventile in den GARDENA Ventilboxen V1 und V3 können Sie der jeweiligen Betriebsanleitung entnehmen.

Montage des Bewässerungsventils ohne Ventilbox [Abb. I5]:

ACHTUNG! Durchflussrichtung!

→ **Achten Sie für eine ordnungsgemäße Funktion bei der Montage des Bewässerungsventils **Ⓔ** auf die Durchflussrichtung (Pfeile).**

1. Dichten Sie die Schraubverbindungen mit dem **GARDENA PTFE-Dichtband Art. 7219** ab.

GARDENA Verlegerohre **Ⓕ (2700/2701/2718) oder Fremdfabrikate anschließen:**

2. Schrauben Sie die **GARDENA Verbinder **Ⓖ** Art. 2763** in das Bewässerungsventil **Ⓔ**.
3. Schließen Sie die **GARDENA Verlegerohre **Ⓕ**** oder Fremdfabrikate (25 mm) an.

Bodenfeuchtesensor (optional) anschließen [Abb. I6]:

Neben der zeitabhängigen Steuerung besteht zusätzlich die Möglichkeit der Einbeziehung der Bodenfeuchtigkeit.

Bei ausreichender Bodenfeuchtigkeit wird eine Bewässerung abgebrochen oder übersprungen.

1. Platzieren Sie den Bodenfeuchtesensor **Ⓜ** im Beregnungsbereich.
2. Stecken Sie den Stecker **Ⓜ** in den Sensor-Anschluss des Steuerteils **Ⓔ**.

Konventionelle Installation [Abb. I7]:

Bei Verwendung von **Art. 2750/2751/2752/2753/2755** muss an den mit Pfeil gekennzeichneten Stellen mit Dichtband (z. B. **Art. 7219**) abgedichtet werden.

4. BEDIENUNG

Ventilsteuerung einstellen [Abb. O1]:**Vollautomatische Steuerung:**

Zeitgesteuerte Bewässerung mit der **GARDENA Bluetooth® App**.

Ein automatisch geöffnetes Ventil kann über die **Man.-Taste** am Ventil oder in der App manuell geschlossen werden.

→ Stellen Sie den Wahlhebel ⑬ auf **AUTO/OFF**.

Manuelle Steuerung:

Permanenter von der Zeitsteuerung unabhängiger Wasserdurchfluss.

→ Stellen Sie den Wahlhebel ⑬ auf **ON**.

Werkszustand wiederherstellen [Abb. F1/I1]:

Das Steuerteil 9 V Bluetooth® wird in den Werkzustand zurückgesetzt.

1. Entnehmen Sie die Batterie ⑧.
2. Halten Sie die **Man.-Taste** ④ gedrückt und legen Sie die Batterie ⑧ in das Batteriefach ⑤ ein. (Beachten Sie dabei die Polarität +/-).
3. Halten Sie die **Man.-Taste** ④ für weitere 10 Sekunden gedrückt.

Nach ca. 10 Sekunden wird der Werkzustand wieder hergestellt und die Connection LED blinkt.

5. WARTUNG

Bewässerungsventil reinigen:



GEFAHR! Körperverletzung!
Verletzungsgefahr und Risiko einer Beschädigung des Produkts.

→ Reinigen Sie das Produkt nicht mit Wasser oder einem Wasserstrahl (insbesondere Hochdruckwasserstrahl).

→ Reinigen Sie nicht mit Chemikalien, einschließlich Benzin oder Lösungsmitteln. Einige können wichtige Kunststoffteile zerstören.

→ Reinigen Sie das Bewässerungsventil mit einem weichen, feuchten Tuch.

6. LAGERUNG

Außerbetriebnahme:

Das Produkt muss für Kinder unzugänglich aufbewahrt werden.

Das Bewässerungsventil ist für den Außenbereich bestimmt und nur bedingt frostsicher. Eine absolute Frostsicherheit erreichen Sie durch Demontage der Ventile vor Frosteinbruch. Alternative ist die Entleerung des Rohrleitungssystems vor und nach dem Bewässerungsventil.

1. Entnehmen Sie die Batterie um diese zu schonen (siehe 3. INBETRIEBNAHME).
2. Bewahren Sie das Bewässerungsventil an einem trockenen, geschlossenen und frostsicheren Ort auf.

Rohrleitungssystem entleeren:

Rohrleitungssystem VOR dem Ventil entleeren:

1. Schließen Sie den Wasserhahn und lösen Sie den Verbindungsschlauch zwischen Wasserhahn und **GARDENA Anschlussdose Art. 2722/2795**.
Somit kann Luft nachströmen.
2. Stellen Sie bei Direktanschluss der Bewässerungsanlage an das Hauswassernetz die Wasserzufuhr ab und öffnen Sie den Entwässerungshahn in der Hauswasserleitung.
3. Stellen Sie die Wahlhebel  aller Ventile auf Stellung **ON**.
4. Öffnen Sie bei Verwendung der GARDENA Ventilbox V3 die integrierte Entwässerungskappe.

Rohrleitungssystem NACH dem Ventil entleeren:

Voraussetzung: Das Entwässerungsventil ist tiefer oder gleich tief wie das Bewässerungsventil eingebaut.

- Installieren Sie das **GARDENA Entwässerungsventil Art. 2760** unmittelbar nach dem Ventil.
Die Anlage wird automatisch über das GARDENA Entwässerungsventil entleert.

**ACHTUNG!**

Wenn keine der beiden Voraussetzungen gegeben ist muss das entsprechende Ventil demontiert und frostsicher gelagert werden.

Entsorgung:

(gemäß RL2012/19/EU)



Das Produkt darf nicht über den normalen Hausmüll entsorgt werden. Es muss gemäß den geltenden lokalen Umweltschutzvorschriften entsorgt werden.

WICHTIG!

- Entsorgen Sie das Produkt über oder durch Ihre örtliche Recycling-Sammelstelle.

Entsorgung der Batterie:

Die Batterie darf nur im entladenen Zustand entsorgt werden.

WICHTIG!

- Entsorgen Sie die Batterie über oder durch Ihre örtliche Recycling-Sammelstelle.

7. FEHLERBEHEBUNG

Bei Störungen finden Sie unter dieser Adresse die FAQ (häufige Fragen und Antworten):

DE: www.gardena.de/faq

A: www.gardena.at/faq

CH: www.gardena.ch/de/faq

Problem	Mögliche Ursache	Abhilfe
Keine LED-Anzeige	Batterie ist falsch eingelegt.	→ Polstellung (+/-) beachten.
	Batterie ist völlig leer.	→ Legen Sie eine neue Batterie ein.
Bewässerungsventil öffnet nicht, kein Wasserdurchfluss	Wasserzufuhr ist unterbrochen.	→ Öffnen Sie die Wasserzufuhr.
	Steuerteil ist nicht richtig mit dem Bewässerungsventil verbunden.	→ Verbinden Sie das Steuerteil richtig mit dem Bewässerungsventil.
Bewässerungsventil schließt nicht, ständiger Wasserdurchfluss	Bewässerungsventil ist entgegen der Durchflussrichtung eingebaut.	→ Drehen Sie das Bewässerungsventil (beachten Sie die Durchflussrichtung).
	Wahlhebel ⑨ ist auf Stellung ON .	→ Stellen Sie den Wahlhebel ⑨ auf AUTO/OFF .



HINWEIS: Bitte wenden Sie sich bei anderen Störungen an Ihr GARDENA Service-Center. Reparaturen dürfen nur von den GARDENA Service-Centern sowie von Fachhändlern durchgeführt werden, die von GARDENA autorisiert sind.

8. TECHNISCHE DATEN

<i>Bewässerungsventil Bluetooth®</i>	Einheit	Wert (Art. 1285)
Spannung	V (DC)	9
<i>Interne SRD (Kurzstrecken-Funk-Antennen)</i>		
Frequenzbereich	GHz	2,402 – 2,480
Maximale Sendeleistung	mW	10
Freifeld-Funkreichweite (ca.)	m	5
Min./max. Betriebsdruck	bar	0,5 / 12
Durchflussmedium		Klares Süßwasser
Max. Medientemperatur	°C	40
Zu verwendende Batterie		1 x 9 V Alkali-Mangan (Alkaline) Typ IEC 6LR61
Betriebsdauer der Batterie (ca.)	a	1

EU-Konformitätserklärung

Hiermit erklärt die GARDENA Manufacturing GmbH, dass der Funkanlagentyp (Art. 1285) der Richtlinie 2014/53/EU entspricht.

Der vollständige Text der EU-Konformitätserklärung ist unter folgender Internetadresse verfügbar:

<http://www.gardena.com/int/support/safety-regulations>

9. LIEFERBARES ZUBEHÖR

GARDENA Bodenfeuchtesensor

Zur Bewässerung in Abhängigkeit der Bodenfeuchte.

Art. 1867

DE

10. SERVICE/GARANTIE

Wir bieten Ihnen umfangreiche Serviceleistungen:

- Qualifizierte, schnelle und kostengünstige Reparatur durch unseren **Zentralen Reparaturservice**
 - Bearbeitungsdauer in unserem Hause
max. 5 Arbeitstage
- Einfache und kostengünstige Rücksendung an GARDENA
 - Rücksendeportal unter www.gardena.de/service/reparatur-service
 - **Abhol-Service:** Abholung innerhalb von 2 Tagen
 - nur innerhalb Deutschlands
- Kompetente Beratung bei Störung/Reklamation durch unseren **Technischen Service**
- Schnelle und kostengünstige Ersatzteilversorgung durch unseren **Zentralen Ersatzteil-Service**
 - Bearbeitungsdauer in unserem Hause
max. 2 Arbeitstage

Garantieerklärung:

Die Herstellergarantie ist einsehbar unter:
www.gardena.com/warranty oder
Telefon-Nr. +49 731 490 3773

Diese Herstellergarantie beschränkt sich auf die Ersatzlieferung und Reparatur nach den vorgenannten Bedingungen. Andere Ansprüche gegen uns als Hersteller, etwa auf Schadensersatz, werden durch die Herstellergarantie nicht begründet. Diese Herstellergarantie berührt selbstverständlich nicht die gegenüber dem Händler/Verkäufer bestehenden gesetzlichen und vertraglichen Gewährleistungsansprüche.

Die Herstellergarantie unterliegt dem Recht der Bundesrepublik Deutschland.

Markenzuschreibung Fußnote

Die Bluetooth®-Wortmarke und -Logos sind eingetragene Marken im Besitz von Bluetooth SIG, Inc. und jede Verwendung solcher Marken durch GARDENA erfolgt unter Lizenz.

Andere Marken und Handelsnamen sind die ihrer jeweiligen Eigentümer.

Produkthaftung

Wir weisen ausdrücklich darauf hin, dass wir in Übereinstimmung mit dem Produkthaftungsgesetz nicht für Schäden haften, die durch unsere Produkte entstehen, wenn diese unsachgemäß und nicht durch einen von uns autori-

sierten Servicepartner repariert wurden oder wenn keine Original GARDENA Teile oder von uns zugelassene Teile verwendet wurden.

Deutschland / Germany

GARDENA Manufacturing GmbH
Central Service
Hans-Lorenser-Straße 40
D-89079 Ulm
Produktfragen: (+49) 731 490-123
Reparaturen: (+49) 731 490-290
service@gardena.com
http://www.gardena.com

Albania

KRAFT SHPK
Autostrada Tirane-Durres
Km 7
1051 Tirane

Argentina

ROBERTO C. RUMBO S.R.L.
Predio Norlog
Lote 7
Benavidez, ZC: 1621
Buenos Aires
ventas@rumbosrl.com.ar

Australia

Husqvarna Australia Pty. Ltd.
Locked Bag 5
Central Coast BC
NSW 2252
Phone: (+61) (0) 2 4352 7400
customer.service@
husqvarna.com.au

Austria / Österreich

Husqvarna Austria GmbH
Industriezeile 36
4010 Linz
Tel.: (+43) 732 77 01 01-485
service.gardena@
husqvarnagroup.com

Azerbaijan

Firm Progress
a. Aliyev Str. 26A
1052 Baku

Belarus

Private Enterprise
"Master Garden"
Minsk
Sharangovich str., 7a
Phone: (+375) 17 257-00-33
Mob.: (+375) 29 676-16-09
mg@mastergarden.by

Belgium

Husqvarna Belgium nv
Gardena Division
Leuvensesteenweg 542
Planet II E
1930 Zaventem
België

Bosnia / Herzegovina

SILK TRADE d.o.o.
Industrijska zona Bukva bb
74260 Tešanj

Brazil

Husqvarna do Brasil Ltda
Av. Francisco Matarazzo,
1400 – 19ª andar
São Paulo – SP
CEP: 05001-903
Tel: 0800-112252
marketing.br.husqvarna@
husqvarna.com.br

Bulgaria

AGROLAND България АД
бул. 8 Декември, № 13
Офис 5
1700 Студентски град
София
Tel.: (+359) 2466 6910
info@agroland.eu

Canada / USA

GARDENA Canada Ltd.
100 Summerlea Road
Brampton, Ontario L6T 4X3
Phone: (+1) 905 792 93 30
info@gardenacanada.com

Chile

REPRESENTACIONES
JCE S.A.
Av. Del Valle Norte 857,
Piso 4
Santiago RM
Phone: (+56) 21 244142560
contacto@jce.cl

China

Husqvarna (Shanghai)
Management Co., Ltd.
富世华 (上海) 管理有限公司
3F, Benq Square B,
No207, Song Hong Rd.,
Chang Ning District,
Shanghai, PRC. 200335
上海市长宁区淞虹路207号明
基广场B座3楼, 邮编: 200335

Colombia

Husqvarna Colombia S.A.
Calle 18 No. 68 D-31, zona
Industrial de Montevideo
Bogotá, Cundinamarca
Tel. 571 2922700 ext. 105
jairo.salazar@husqvarna.com.co

Costa Rica

Compania Exim
Euroiberamericana S.A.
Los Colegios, Moravia,
200 metros al Sur del Colegio
Saint Francis – San José
Phone: (+506) 297 68 83
exim_euro@racsa.co.cr

Croatia

Husqvarna Austria GmbH
Industriezeile 36
4010 Linz
Tel.: (+43) 732 77 01 01-485
service.gardena@
husqvarnagroup.com

Cyprus

Med Marketing
17 Digeni Akrita Ave
P.O. Box 27017
1641 Nicosia

Czech Republic

Husqvarna Česko s.r.o.
Türkova 2319/5b
149 00 Praha 4 – Chodov
Bezplatná infolinka :
800 100 425
servis@cz.husqvarna.com

Denmark

GARDENA DANMARK
Lejrevej 19, st.
3500 Værløse
Tlf.: (+45) 70 26 47 70
husqvarna@husqvarna.dk
www.gardena.com / dk

Dominican Republic

BOSQUESA, S.R.L
Carretera Santiago Licey
Km. 5 ½
Esquina Copal II.
Santiago
Dominican Republic
Phone: (+809) 736-0333
joserbosquesa@claro.net.do

Ecuador

Husqvarna Ecuador S.A.
Arupos E1-181 y 10 de
Agosto Quito, Pichincha
Tel. (+593) 22800739
francisco.jacome@
husqvarna.com.ec

Estonia

Husqvarna Eesti OÜ
Valdeku 132
EE-11216 Tallinn
info@gardena.ee

Finland

Oy Husqvarna Ab
Gardena Division
Lautatarhankatu 8 B / PL 3
00581 HELSINKI
www.gardena.fi

France

Husqvarna France
9/11 Allée des pierres mayettes
92635 Gennevilliers Cedex
France
http://www.gardena.com/ fr
N° AZUR: 0 810 00 78 23
(Prix d'un appel local)

Georgia

Transporter LLC
113b Belialshvili street
0159 Tbilisi, Georgia

Great Britain

Husqvarna UK Ltd
Preston Road
Aycliffe Industrial Park
Newton Aycliffe
County Durham
DL5 6UP
info.gardena@husqvarna.co.uk

Greece

Π.ΠΑΠΑΔΟΠΟΥΛΟΣ ΑΕΒΕ
Λεωφ. Αθηνών 92
Αθήνα
T.K.104 42
Ελλάδα
Tel. (+30) 210 5193100
info@papadopoulos.com.gr

Hungary

Husqvarna Magyarországi Kft.
Ezred u. 1-3
1044 Budapest
Telefon: (+36) 1 251-4161
vevoszolgalat.husqvarna@
husqvarna.hu

Iceland

BYKO ehf.
Bildshófa 20
110 Reykjavik

Ireland

Husqvarna UK Ltd
Preston Road
Aycliffe Industrial Park
Newton Aycliffe
County Durham
DL5 6UP
info.gardena@husqvarna.co.uk

Italy

Husqvarna Italia S.p.A.
Via Santa Vecchia 15
23868 VALMADRERA (LC)
Phone: (+39) 0341.203.111
assistenza.italia@it.husqvarna.com

Japan
Husqvarna Zenoah Co., Ltd.
1-9 Minamidai
Kawagoe
350-1165 Saitama
gardena-jp@husqvarnagroup.com

Kazakhstan
LAMED Ltd.
155/1, Tazhibayevoi Str.
050060 Almaty
IP Schmidt
Abayavenue 3B
110 005 Kostanay

Korea
Kyung Jin Trading CO.,LTD.
107-4, SunDuk Bid.,
YangJae-dong,
Secho-gu,
Seoul, (zipcode: 137-891)
Phone: (+82) (0)2 574-6300

Latvia
Husqvarna Latvija SIA
Ulbrokas 19A
LV-1021 Riga
info@gardena.lv

Lithuania
UAB Husqvarna Lietuva
Ateities pl. 77C
LT-52104 Kaunas
info@gardena.lt

Luxembourg
Magasins Jules Neuberg
39, rue Jacques Stas
Luxembourg-Gasperich 2549
Case Postale No. 12
Luxembourg 2010
Phone: (+352) 40 14 01
api@neuberg.lu

Mexico
AFOSA
Av. Lopez Mateos Sur # 5019
Col. La Calma 45070
Zapopan, Jalisco, Mexico
Phone: (+52) 33 3818-3434
icornejo@afosa.com.mx

Moldova
Convel S.R.L.
290A Muncesti Str.
2002 Chisinau

Netherlands
Husqvarna Nederland B.V.
GARDENA Division
Postbus 50131
1305 AC ALMERE
Phone: (+31) 36 521 00 10
info@gardena.nl

Neth. Antilles
Jonka Enterprises N.V.
Sta. Rosa Weg 196
P.O. Box 8200
Curaçao
Phone: (+599) 9 767 66 55
pgm@jonka.com

New Zealand
Husqvarna New Zealand Ltd.
PO Box 76-437
Manukau City 2241
Phone: (+64) (0) 9 9202410
support.nz@husqvarna.co.nz

Norway
Husqvarna Norge AS
Gardena Division
Trøskenveien 36
1708 Sarpsborg
info@gardena.no

Peru
Husqvarna Perú S.A.
Jr. Ramón Cárcamo 710
Lima 1
Tel: (+51) 1 3320400 ext. 416
juan.remuzgo@husqvarna.com

Poland
Husqvarna Poland Spółka z o.o.
ul. Wysockiego 15 b
03-371 Warszawa
Phone: (+48) 22 330 96 00
gardena@husqvarna.com.pl

Portugal
Husqvarna Portugal, SA
Lagoa - Albarraque
2635 - 595 Rio de Mouro
Tel.: (+351) 21 922 85 30
Fax : (+351) 21 922 85 36
info@gardena.pt

Romania
Madex International Srl
Soseaua Odaiei 117 - 123,
RO 013603 Bucuresti, S1
Phone: (+40) 21 352.76.03
madex@ines.ro

Russia / Россия
000 „Хускварна“
141400, Московская обл.,
г. Химки,
улица Ленинградская,
владение 39, стр.6
Бизнес Центр
„Химки Бизнес Парк“,
помещение 0B02_04
http://www.gardena.ru

Serbia
Domel d.o.o.
Autoput za Novi Sad bb
11273 Belgrade
Phone: (+381) 1 18 48 88 12
miroslav.jejina@domel.rs

Singapore
Hy-Ray PRIVATE LIMITED
40 Jalan Pemimpin
#02-08 Tat Ann Building
Singapore 577185
Phone: (+65) 6253 2277
shiyang@hyray.com.sg

Slovak Republic
Husqvarna Česko s.r.o.
Türkova 2319/5b
149 00 Praha 4 – Chodov
Bezplatná infolinka:
800 154 044
servis@sk.husqvarna.com

Slovenia
Husqvarna Austria GmbH
Industriezeile 36
4010 Linz
Tel. : (+43) 732 77 01 01-485
service.gardena@husqvarnagroup.com

South Africa
Husqvarna
South Africa (Pty) Ltd
Postnet Suite 250
Private Bag X6,
Cascades, 3202
South Africa
Phone: (+27) 33 846 9700
info@gardena.co.za

Spain
Husqvarna España S.A.
Calle de Rivas nº 10
28052 Madrid
Phone: (+34) 91 708 05 00
atencioncliente@gardena.es

Suriname
Deto Handelmaatschappij N.V.
Kernkampweg 72-74
P.O.Box: 12782
Paramaribo – Suriname
South America
Phone: (+597) 438050
www.deto.sr

Sweden
Husqvarna AB/GARDENA Sverige
Drottninggatan 2
561 82 Huskvarna
Sverige

Switzerland / Schweiz
Husqvarna Schweiz AG
Consumer Products
Industriestrasse 10
5506 Mägenwil
Phone: (+ 41) (0) 62 887 37 90
info@gardena.ch

Turkey
Dost Bahçe Diş Ticaret
Mümesillik A.Ş
Yunus Mah. Adil Sok. No: 3
İc Kapi No: 1 Kartal
34873 İstanbul
Phone: (+90) 216 38 93 939
info@dostbahce.com.tr

Ukraine / Україна
ТОВ «Хускварна Україна»
вул. Васильківська, 34,
офіс 204-г
03022, м. Київ
Тел. (+38) 0 800 504 804
info@gardena.ua

Uruguay
FELI SA
Entre Rios 1083 CP 11800
Montevideo – Uruguay
Tel : (+598) 22 03 18 44
info@felisa.com.uy

Venezuela
Corporación Casa y Jardín C.A.
Av. Caroní, Edif. Trezmen, PB.
Colinas de Bello Monte.
1050 Caracas.
Tel : (+58) 212 992 33 22
info@casayjardin.net.ve

1285-20.960.01/0121
© GARDENA Manufacturing GmbH
D-89079 Ulm
http://www.gardena.com