

2000/2 Clear 18V P4A
Art. 14600

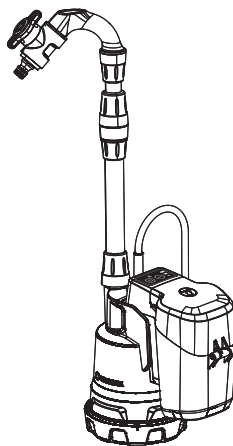

2000/2 18V P4A
Art. 14602

DE Betriebsanleitung

Akku-Tauchpumpe / Akku-Regenfass-Pumpe

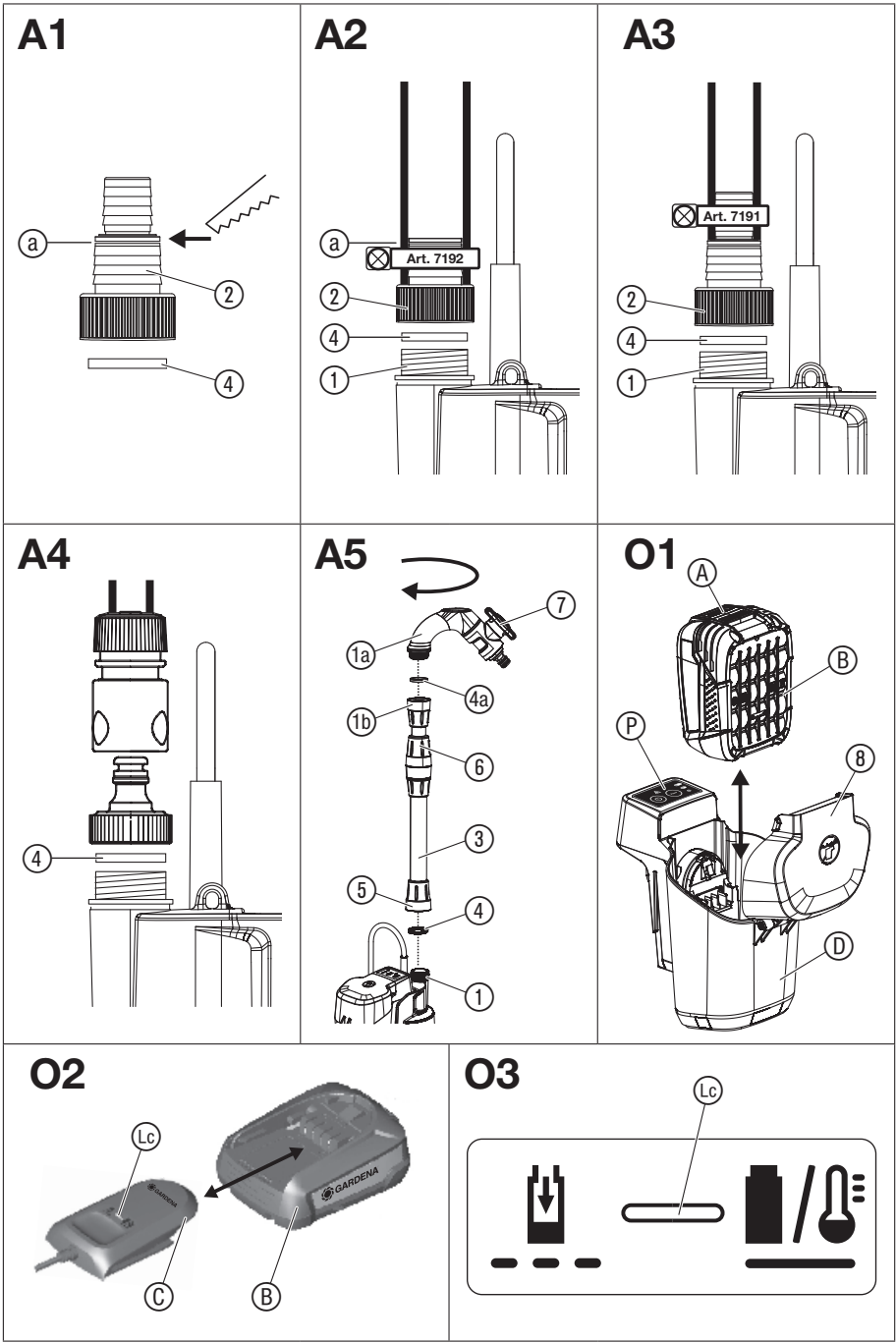

A1

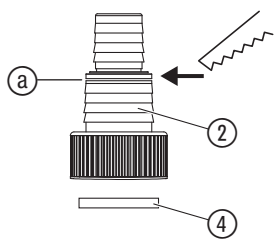

A2

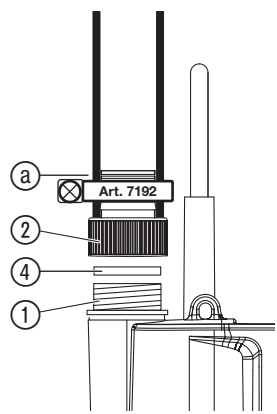

A3

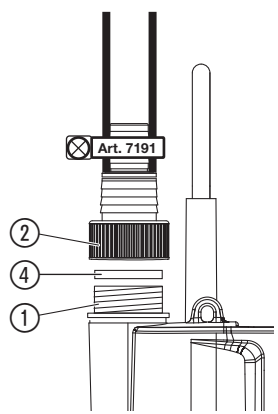

A4

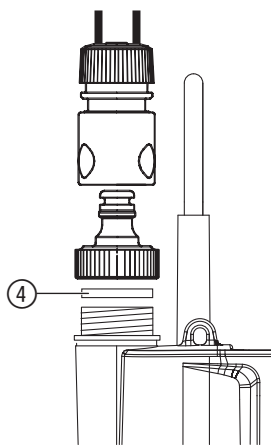

A5

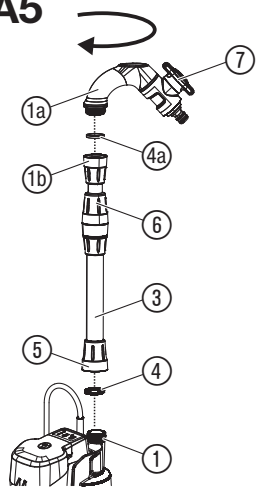

O1

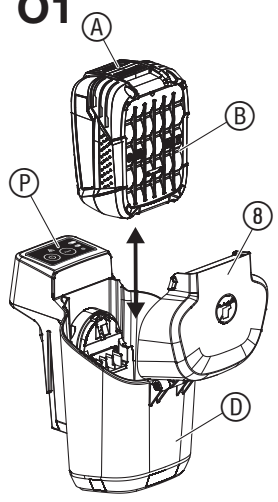

O2

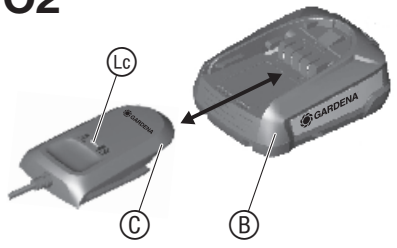

O3

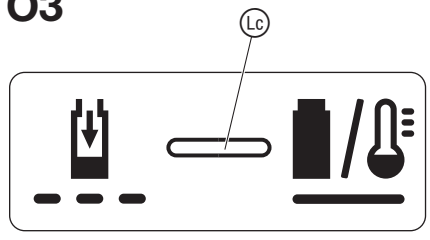

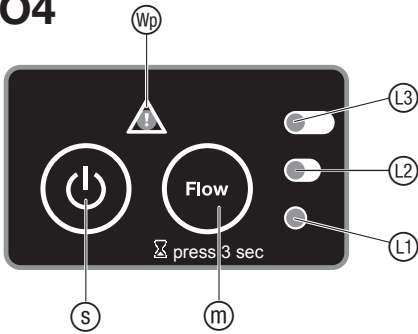
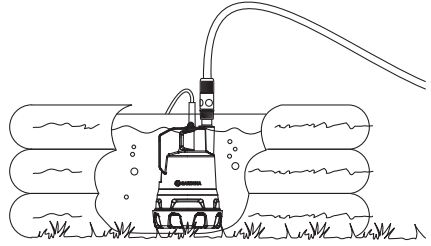
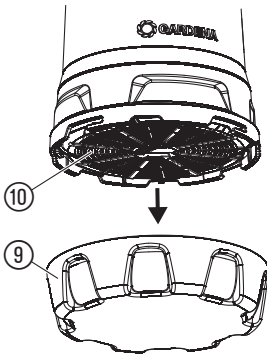
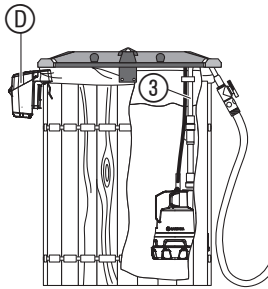
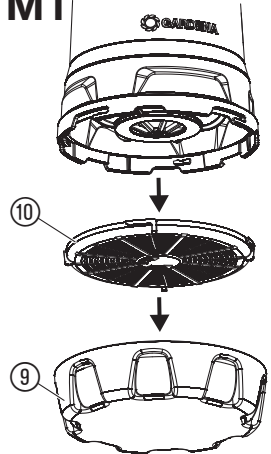
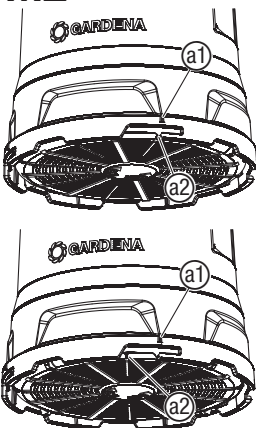
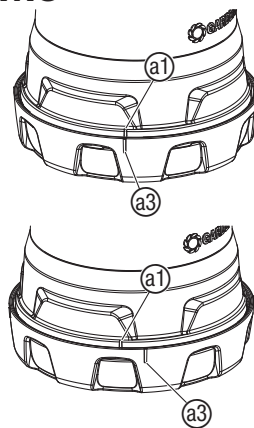
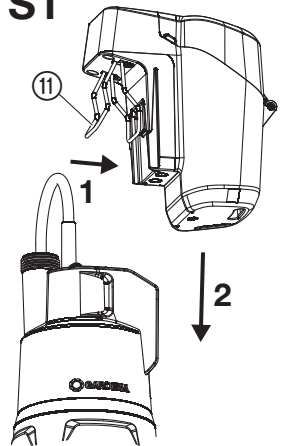
04**05****06****07****M1****M2****M3****S1**

GARDENA Akku-Tauchpumpe 2000/2 Clear 18V P4A/ Akku-Regenfass-Pumpe 2000/2 18V P4A

1. SICHERHEIT	4
2. MONTAGE	6
3. BEDIENUNG	7
4. WARTUNG	9
5. LAGERUNG	10
6. FEHLERBEHEBUNG	10
7. TECHNISCHE DATEN	11
8. LIEFERBARES ZUBEHÖR	12
9. SERVICE/GARANTIE	13

Originalbetriebsanleitung.



Dieses Produkt kann von Kindern ab 8 Jahren und darüber sowie von Personen mit verringerten physischen, sensorischen oder mentalen Fähigkeiten oder Mangel an Erfahrung und Wissen benutzt werden, wenn sie beaufsichtigt oder bezüglich des sicheren Gebrauchs des Produkts unterwiesen wurden und die daraus resultierenden Gefahren verstehen. Kinder dürfen nicht mit dem Pro-

dukt spielen. Reinigung und Benutzer-Wartung dürfen nicht von Kindern ohne Beaufsichtigung durchgeführt werden. Wir empfehlen eine Benutzung des Produkts erst für Jugendliche ab 16 Jahren.

Bestimmungsgemäße Verwendung:

Die **GARDENA Akku-Pumpe** ist für die Entnahme von Wasser aus Behältern wie z. B. Planschbecken, aus Regentonnen z. B. dem GARDENA Regensammler oder zur Bewässerung mit einer Brause oder einem kleinen Regner bestimmt.

Die Pumpe ist voll überflutbar (wasserdicht gekapselt) und wird in das Wasser eingetaucht (max. Eintauchtiefe siehe 7. TECHNISCHE DATEN).

Die Akku-Einheit (Akku und Akku-Behälter) darf nicht eingetaucht werden.

Das Produkt ist nicht für den Dauerbetrieb geeignet.



GEFAHR!

Nicht gefördert werden dürfen Salzwasser, Schmutzwasser, ätzende, leicht brennbare oder explosive Stoffe (z. B. Benzin, Petroleum, Nitroverdünnung), Öle, Heizöl und Lebensmittel.

1. SICHERHEIT

WICHTIG!

Lesen Sie die Gebrauchsanweisung sorgfältig und bewahren Sie diese zum Nachlesen auf.

Symbole auf dem Produkt:



Lesen Sie die Betriebsanleitung.



Tauchen Sie die Akku-Einheit nicht in das Wasser ein.



Akku vor der Reinigung oder Wartung abnehmen.



Für das Ladegerät: Stecker sofort vom Netz trennen, wenn die Leitung beschädigt oder durchtrennt wurde.

Allgemeine Sicherheitshinweise

Elektrische Sicherheit für das Ladegerät



GEFAHR! Stromschlag!
Verletzungsgefahr durch Stromschlag.

→ **Das Produkt muss über eine Fehlerstromschutz-einrichtung (RCD) mit einem Nennauslösestrom von höchstens 30 mA mit Strom versorgt werden.**

Sicherer Betrieb

Die Wassertemperatur darf 35 °C nicht überschreiten.

Die Pumpe darf nicht benutzt werden, wenn sich Personen im Wasser befinden.

Verschmutzung der Flüssigkeit könnte durch das Aus-treten von Schmierstoffen entstehen.

Schutzschalter

Trockenlaufsicherung: Wenn kein Wasser gefördert wird (Unterstrom) schaltet die Pumpe automatisch ab.

Wenn die Pumpe nach mehrmaligen Ansaugversuchen kein Wasser fördert, befindet sich wahrscheinlich Luft im Schlauch.

→ Starten Sie die Pumpe einmal kurz im Wasser ohne Schlauch.

Blockierschutz: Wenn der Motor blockiert ist (Überstrom) schaltet die Pumpe automatisch ab.

→ Wenden Sie sich an den GARDENA Service.

Automatische Entlüftung: Diese Pumpe ist mit einem Entlüftungsventil ausgestattet, welches ein evtl. vorhandenes Luftpulster in der Pumpe beseitigt. Funktionsbedingt kann so oberhalb des Typenschildes eine geringe Menge Wasser austreten.

Zusätzliche Sicherheitshinweise

Sicherer Umgang mit Akkus



Lesen Sie alle Sicherheitshinweise und Anweisungen.

Versäumnisse bei der Einhaltung der Sicherheitshinweise und Anweisungen können elektrischen Schlag, Brand und/oder schwere Verletzungen verursachen.

Bewahren Sie diese Anweisungen gut auf. Benutzen Sie das Ladegerät nur, wenn Sie alle Funktionen voll einschätzen und ohne Einschränkungen durchführen können oder entsprechende Anweisungen erhalten haben.

→ **Beaufsichtigen Sie Kinder bei Benutzung, Reinigung und Wartung.** Damit wird sichergestellt, dass Kinder nicht mit dem Ladegerät spielen.

→ **Laden Sie nur Li-Ionen Akkus des POWER FOR ALL System Typs PBA 18V ab einer Kapazität von 1,5 Ah (ab 5 Akkuzellen). Die Akkuspannung muss zur Akku-Ladespannung des Ladegerätes passen. Laden Sie keine nicht wiederaufladbaren Akkus.**

Ansonsten besteht Brand- und Explosionsgefahr.



Halten Sie das Ladegerät von Regen oder Nässe fern.

Das Eindringen von Wasser in ein Elektrogerät erhöht das Risiko eines elektrischen Schlages.

→ **Halten Sie das Ladegerät sauber.**

Durch Verschmutzung besteht die Gefahr eines elektrischen Schlages.

→ **Überprüfen Sie vor jeder Benutzung Ladegerät, Kabel und Stecker. Benutzen Sie das Ladegerät nicht, sofern Sie Schäden feststellen. Öffnen Sie das Ladegerät nicht selbst und lassen Sie es nur von qualifiziertem Fachpersonal und nur mit Original-Ersatzteilen reparieren.**

Beschädigte Ladegeräte, Kabel und Stecker erhöhen das Risiko eines elektrischen Schlages.

→ **Betreiben Sie das Ladegerät nicht auf leicht brennbarem Untergrund (z. B. Papier, Textilien etc.) bzw. in brennbarer Umgebung.** Wegen der beim Laden auftretenden Erwärmung des Ladegerätes besteht Brandgefahr.

→ Wenn ein Ersatz der Anschlussleitung erforderlich ist, dann ist dies von GARDENA oder einer autorisierten Kundendienststelle für GARDENA-Elektrowerkzeuge auszuführen, um Sicherheitsgefährdungen zu vermeiden.

→ **Betreiben Sie das Produkt nicht während es geladen wird.**

→ **Diese Sicherheitshinweise gelten nur für Li-Ionen Akkus des POWER FOR ALL Systems PBA 18V.**

→ **Verwenden Sie den Akku nur in Produkten der POWER FOR ALL System Hersteller.**

Nur so wird der Akku vor gefährlicher Überlastung geschützt.

→ **Laden Sie die Akkus nur mit Ladegeräten auf, die vom Hersteller empfohlen werden.**

Durch ein Ladegerät, das für eine bestimmte Art von Akkus geeignet ist, besteht Brandgefahr, wenn es mit anderen Akkus verwendet wird.

→ **Der Akku wird teilgeladen ausgeliefert.**

Um die volle Leistung des Akkus zu gewährleisten, laden Sie vor dem ersten Einsatz den Akku vollständig im Ladegerät auf.

→ **Bewahren Sie Akkus außerhalb der Reichweite von Kindern auf.**

→ **Öffnen Sie den Akku nicht.**

Es besteht die Gefahr eines Kurzschlusses.

→ **Bei Beschädigung und unsachgemäßem Gebrauch des Akkus können Dämpfe austreten. Der Akku kann brennen oder explodieren.**

Führen Sie Frischluft zu und suchen Sie bei Beschwerden einen Arzt auf. Die Dämpfe können die Atemwege reizen.

→ **Bei falscher Anwendung oder beschädigtem Akku kann brennbare Flüssigkeit aus dem Akku austreten. Vermeiden Sie den Kontakt damit. Bei zufälligem Kontakt mit Wasser abspülen.**

Wenn die Flüssigkeit in die Augen kommt, nehmen Sie zusätzliche ärztliche Hilfe in Anspruch. Austretende Akkuflüssigkeit kann zu Hautreizungen oder Verbrennungen führen.

→ **Bei defektem Akku kann Flüssigkeit austreten und angrenzende Gegenstände benetzen. Überprüfen Sie betroffene Teile.**

Reinigen Sie diese oder tauschen Sie sie gegebenenfalls aus.

→ **Schließen Sie den Akku nicht kurz. Halten Sie den nicht benutzten Akku fern von Büroklammern, Münzen, Schlüsseln, Nägeln, Schrauben oder anderen kleinen Metallgegenständen, die eine Überbrückung der Kontakte verursachen könnten.**

Ein Kurzschluss zwischen den Akkukontakten kann Verbrennungen oder Feuer zur Folge haben.

→ **Durch spitze Gegenstände wie z. B. Nagel oder Schraubenzieher oder durch äußere Kräfteinwirkung kann der Akku beschädigt werden.** Es kann zu einem internen Kurzschluss kommen und der Akku brennen, rauchen, explodieren oder überhitzen.

→ **Warten Sie niemals beschädigte Akkus.** Sämtliche Wartung von Akkus sollte nur durch den Hersteller oder bevollmächtigte Kundendienststellen erfolgen.

→  **Schützen Sie den Akku vor Hitze, z. B. auch vor dauernder Sonneneinstrahlung, Feuer, Schmutz, Wasser und Feuchtigkeit.**

Es besteht Explosions- und Kurzschlussgefahr.

→ **Betreiben und lagern Sie den Akku nur bei einer Umgebungstemperatur zwischen -20 °C und +50 °C.** Lassen Sie den Akku z. B. im Sommer nicht im Auto liegen. Bei Temperaturen < 0 °C kann es gerätespezifisch zu Leistungseinschränkungen kommen.

→ **Laden Sie den Akku nur bei Umgebungstemperaturen zwischen 0 °C und +45 °C.**

Laden außerhalb des Temperaturbereiches kann den Akku beschädigen oder die Brandgefahr erhöhen.

Elektrische Sicherheit



GEFAHR! Herzstillstand!

Dieses Produkt erzeugt beim Betrieb ein elektromagnetisches Feld. Dieses Feld kann sich unter bestimmten Bedingungen auf die Funktionsweise aktiver oder passiver medizinischer Implantate auswirken. Um die Gefahr von Situationen, die zu schweren oder tödlichen Verletzungen führen können, auszuschließen, sollten Personen mit einem medizinischen Implantat vor dem Gebrauch dieses Produkts ihren Arzt und den Hersteller des Implantats konsultieren.

Prüfen Sie regelmäßig die Anschlussleitung.

Vor der Benutzung die Pumpe stets einer Sichtprüfung unterziehen.

Eine beschädigte Pumpe darf nicht benutzt werden. Die Pumpe im Schadensfall unbedingt vom GARDENA Service überprüfen lassen.

Schützen Sie die Akkukontakte vor Feuchtigkeit.

Persönliche Sicherheit



GEFAHR! Erstickungsgefahr!

Kleinere Teile können leicht verschluckt werden. Durch den Polybeutel besteht Erstickungsgefahr für Kleinkinder. Halten Sie Kleinkinder während der Montage fern.

Tauchen Sie die Pumpe mit einem Seil an der Öse in das Wasser ein. Ziehen Sie die Pumpe ebenso hoch.

Art. 14602: Alternativ kann die Pumpe über das Teleskoprohr eingetaucht/hochgezogen werden.

Beachten Sie den Mindestwasserstand gemäß den technischen Daten.

Pumpe nicht länger als 10 Minuten gegen geschlossene Druckseite (z. B. geschlossenes Regulierventil) laufen lassen.

Verwenden Sie das Produkt nicht, wenn Sie müde sind oder unter dem Einfluss von Drogen, Alkohol oder Medikamenten stehen. Ein Moment der Unachtsamkeit während des Betriebs kann zu schweren Verletzungen führen.

Öffnen Sie die Pumpe nicht weiter als in den Auslieferungszustand (einzige Ausnahme: der Filter und der Standfuß).

Wenn verschmutztes Wasser gefördert wurde, lässt sich der Standfuß und der Filter nur mit großer Kraft lösen und das Entlüftungsventil kann festsitzen.

→ Lösen Sie das Entlüftungsventil ggf. mit Pressluft oder einem Draht.

2. MONTAGE



GEFAHR! Körperverletzung!

Verletzungsgefahr falls das Produkt unbeabsichtigt startet.

→ Entnehmen Sie den Akku bevor Sie das Produkt montieren.

Schlauch anschließen (Art. 14600):

Der Schlauch kann am Pumpenanschluss ① über den Anschluss-Nippel ② [19 mm (3/4")/25 mm (1")] oder über das GARDENA Stecksystem [13 mm (1/2")/15 mm (5/8")/19 mm (3/4")] angeschlossen werden.

Schlauch über den Anschluss-Nippel anschließen [Abb. A1/A2/A3]:

Bei Verwendung eines 25 mm (1")-Schlauchs hat die Pumpe die maximale Förderleistung.

25 mm (1")- und 19 mm (3/4")-Schläuche, die über den Anschluss-Nippel ② angeschlossen werden, müssen z. B. mit einer **GARDENA Schlauchschelle Art. 7192/7191** befestigt werden.

Schlauch-Durchmesser	25 mm (1")	19 mm (3/4")
GARDENA Schlauchschelle [Abb. A1]	Art. 7192 [Abb. A2]	Art. 7191 [Abb. A3]
Schlauchverbindung	Nippel bei ② abtrennen	Nippel nicht abtrennen

- Schrauben Sie den Anschluss-Nippel ② mit der Dichtung ④ auf den Pumpenanschluss ①. (Bei 25 mm (1")-Schläuchen den Anschluss-Nippel ② zuvor bei ③ abtrennen.)
- Schieben Sie den Schlauch auf den Anschluss-Nippel ② und befestigen ihn z. B. mit einer **GARDENA Schlauchschelle Art. 7192/7191**.

Schlauch über das GARDENA Stecksystem anschließen [Abb. A4]:

Über das GARDENA Stecksystem können 19 mm (3/4")-/15 mm (5/8")- und 13 mm (1/2")-Schläuche angeschlossen werden.

Schlauch-Durchmesser	Pumpenanschluss	
13 mm (1/2")	GARDENA Pumpenanschluss-Satz	Art. 1750
15 mm (5/8")	GARDENA Pumpenanschluss-Satz	Art. 1750
19 mm (3/4")	GARDENA Pumpenanschluss-Satz	Art. 1752

→ Schließen Sie den Schlauch über das entsprechende GARDENA Stecksystem an.

Teleskoprohr anschließen (Art. 14602) [Abb. A5]:

Zum Anschluss eines Gartenschlauches empfehlen wir die Verwendung eines **GARDENA Schlauchverbinders**:

- Art. 18215 für 13 mm (1/2") und 15 mm (5/8") bzw.
- Art. 18216 für 19 mm (3/4"). Bei der Anwendung von 19-mm-(3/4")-Schlauchleitungen ist die Ausbringmenge am Größten.

Das Teleskoprohr ist zwischen 57 – 77 cm einstellbar. Das Teleskoprohr kann mit dem **GARDENA Verlängerungsrohr Art. 1420** mehrfach um jeweils 21 cm verlängert werden.

1. Schrauben Sie das Teleskoprohr ③ auf den Pumpenanschluss ①. Achten Sie dabei darauf, dass die Flachdichtung ④ im Anschlussgewinde ⑤ des Teleskoprohrs ③ sitzt.
2. Lösen Sie die Klemmhülse ⑥ des Teleskoprohrs ③.
3. Stellen Sie das Teleskoprohr ③ auf die gewünschte Höhe ein.
4. Drehen Sie die Klemmhülse ⑥ wieder fest.

Das Teleskoprohr ③ ist mit einem **GARDENA Absperrventil ⑦** ausgestattet. Das Absperrventil ⑦ kann auch zur Feinregulierung der Pumpenleistung eingesetzt werden.

3. BEDIENUNG



GEFAHR! Körperverletzung!
Verletzungsgefahr falls das Produkt unbeabsichtigt startet.

→ Entnehmen Sie den Akku bevor Sie das Produkt einstellen oder transportieren.

Akku laden [Abb. O1/O2/O3]:



ACHTUNG!

→ Beachten Sie die Netzspannung! Die Spannung der Stromquelle muss mit den Angaben auf dem Typenschild des Ladegerätes übereinstimmen.

Bei den GARDENA Akku-Pumpen Art. 14600-20/-61 und 14602-20/-61 sind je ein Akku und ein Ladegerät im Lieferumfang enthalten.

Durch das intelligente Ladeverfahren wird der Ladezustand des Akkus automatisch erkannt und abhängig von Akkutemperatur und -spannung mit dem jeweils optimalen Ladestrom geladen.

Dadurch wird der Akku geschont und bleibt bei Aufbewahrung im Ladegerät immer vollständig aufgeladen.

1. Öffnen Sie den Deckel ⑥.
2. Drücken Sie die Entriegelungs-Taste ④ und entnehmen Sie den Akku ⑧ aus dem Akku-Behälter ⑦.
3. Schließen Sie das Akku-Ladegerät ③ an eine Netzsteckdose an.
4. Schieben Sie das Akku-Ladegerät ③ auf den Akku ⑧.

Wenn die Akku-Ladeanzeige ④ am Ladegerät grün blinkt, wird der Akku geladen.

Wenn die Akku-Ladeanzeige ④ am Ladegerät permanent grün leuchtet, ist der Akku vollständig geladen (Ladedauer, siehe 7. TECHNISCHE DATEN).

5. Prüfen Sie in regelmäßigen Abständen den Ladezustand beim Laden.
6. Wenn der Akku ⑧ vollständig geladen ist, können Sie den Akku ⑧ vom Ladegerät ③ trennen.

Bedeutung der Anzeigeelemente:

Anzeige am Ladegerät [Abb. O3]:

Blinklicht Akku-Ladeanzeige ④ Der Ladevorgang wird durch **Blinken** der Akku-Ladeanzeige ④ signalisiert.



Hinweis: Der Ladevorgang ist nur möglich, wenn die Temperatur des Akkus im zulässigen Ladetemperaturbereich ist, siehe 7. TECHNISCHE DATEN.

Dauerlicht Akku-Ladeanzeige ④

Das **Dauerlicht** der Akku-Ladeanzeige ④ signalisiert, dass der Akku vollständig aufgeladen ist **oder** dass die Temperatur des Akkus außerhalb des zulässigen Ladetemperaturbereiches ist und deshalb nicht geladen werden kann. Sobald der zulässige Temperaturbereich erreicht ist, wird der Akku geladen.



Ohne eingesteckten Akku signalisiert das **Dauerlicht** der Akku-Ladeanzeige ④, dass der Netzstecker in die Steckdose eingesteckt ist und das Ladegerät betriebsbereit ist.

Akku-Ladezustands-Anzeige am Produkt [Abb. O1/O4]:

Nach dem Start des Produkts wird die Akku-Ladezustands-Anzeige ④, ⑤ und ⑥ angezeigt.

Akku-Ladezustand	Akku-Ladezustands-Anzeige
67 – 100 % geladen	④, ⑤ und ⑥ leuchten grün
34 – 66 % geladen	④ und ⑤ leuchten grün
11 – 33 % geladen	④ leuchtet grün
0 – 10 % geladen	④ blinkt grün

Wenn die LED ④ grün blinkt, muss der Akku geladen werden.

Wenn die Fehler-LED ⑦ leuchtet oder blinkt, siehe 6. FEHLERBEHEBUNG.

Bedienfeld [Abb. O4]:

Ein-/Aus-Taste ⑤:

→ Drücken Sie die Ein-/Aus-Taste ⑤ auf dem Bedienfeld.
Die Pumpe startet mit der zuvor gewählten Leistungsstufe.

Nach dem Einschalten der Pumpe wird die **Akku-Ladezustands-Anzeige** (Ⓛ, Ⓜ, Ⓝ) mit **grünen LEDs** angezeigt.

Ⓜ Leistungsstufen (Flow Taste)/Timer-Funktion:

Die Pumpe hat 3 Leistungsstufen, die mit der **Flow-Taste** nacheinander aufgerufen werden können. Dazu muss die Flow Taste jeweils kurz (ca. 0,5 Sek.) gedrückt werden.

Entsprechend der Leistungsstufe **leuchten die LEDs** (Ⓛ, Ⓜ, Ⓝ) für 5 Sekunden **blau**.

Wenn die Flow-Taste für 3 Sekunden gedrückt wird, wird die Timer-Funktion aufgerufen.

Leistungsstufen:

Mode 1 (Ⓛ leuchtet blau):

Pumpleistung: max. 1100 l/h – max. 0,4 bar

Akkulaufzeit: ca. 70 Minuten (mit 2,5 Ah Akku).

Ideal zur Entwässerung mit kurzen Schläuchen, Absaugung von Folien, Befüllung von Gießkannen oder Bewässerung empfindlicher Pflanzen.

Mode 2 (Ⓛ und Ⓜ leuchten blau):

Pumpleistung: max. 1700 l/h – max. 1,3 bar

Akkulaufzeit: ca. 35 Minuten (mit 2,5 Ah Akku).

Ideal zur Entwässerung mit längeren Schläuchen, Bewässerung mit Gießbrause.

Mode 3 (Ⓛ, Ⓜ und Ⓝ leuchten blau):

Pumpleistung: max. 2000 l/h – max. 2,0 bar

Akkulaufzeit: ca. 18 Minuten (mit 2,5 Ah Akku).

Ideal zur Entwässerung mit Höhendifferenzen oder langen Schläuchen, Bewässerung mit Brause oder Regner, Reinigung oder Speisung einer Gardendusche.

1. Drücken Sie die **Flow-Taste** (Ⓜ) auf dem Bedienfeld. Die *aktuelle Leistungsstufe wird für 5 Sekunden angezeigt*.

2. Drücken Sie so oft die **Flow-Taste** (Ⓜ) auf dem Bedienfeld, bis die gewünschte Leistungsstufe angezeigt wird.

Abhängig von Umgebungsbedingungen (z. B. direkte Sonneneinstrahlung), kann die Pumpe den Überhitzungsschutz aktivieren. Eine kurze Abkühlphase kann dann vor der Wiederinbetriebnahme erforderlich sein.

Timer-Funktion:

Mit der Timer-Funktion kann die Pumpe automatisch nach 5, 10 oder 15 Minuten ausgeschaltet werden.

Anzeigen bei der Wahl der Timer-Zeit:

Ⓛ blinkt abwechselnd grün und blau Timer auf 5 Minuten

Ⓛ und Ⓜ blinken abwechselnd grün und blau Timer auf 10 Minuten und blau

Ⓛ, Ⓜ und Ⓝ blinken abwechselnd grün und blau Timer auf 15 Minuten und blau

1. Halten Sie die **Flow-Taste** (Ⓜ) für 3 Sekunden gedrückt. Die *LED* (Ⓛ) blinkt abwechselnd grün und blau.

2. Drücken Sie so oft die **Flow-Taste** (Ⓜ) auf dem Bedienfeld, bis die gewünschte Timer-Zeit angezeigt wird. *Wenn für 5 Sekunden keine Taste gedrückt wird, startet die Timer-Funktion. Die Pumpe läuft entsprechend der gewählten Timer-Zeit und schaltet danach automatisch aus.*

Anzeigen nach dem Start der Timer-Funktion:

Timer-Zeit 15 Min.	Timer-Zeit 10 Min.	Timer-Zeit 5 Min.	Timer-Anzeige in blauen LEDs
Ca. 15 – 10 Min.	Ca. 10 – 7 Min.	Ca. 5 – 3 Min.	Ⓛ, Ⓜ und Ⓝ gehen nacheinander aus
Ca. 10 – 5 Min.	Ca. 7 – 3 Min.	Ca. 3 – 1 Min.	Ⓛ und Ⓜ gehen nacheinander aus
Ca. 5 – 0 Min.	Ca. 3 – 0 Min.	Ca. 1 – 0 Min.	Ⓛ geht aus

Die letzten 5 Sekunden blinkt die blaue LED (Ⓛ) schnell.

Nach dem Start der Timer-Funktion wird zuerst 5 Mal die Timer-Zeit in blauen LEDs und danach 1 Mal der Batterie-Ladezustand in grünen LEDs für eine Sekunde angezeigt.

Hinweise:

Die Timer-Funktion kann jederzeit durch Drücken der **Ein-/Aus-Taste** abgebrochen werden.

Wenn der Akku während der Timer-Funktion leer wird, schaltet die Pumpe frühzeitig aus.

Anwendungen:



ACHTUNG! Zerstörung des Akkus!

Die Akku-Einheit wird zerstört, wenn diese in das Wasser eingetaucht wird.

→ Tauchen Sie die Akku-Einheit nicht in das Wasser ein.

Beachten Sie den Mindestwasserstand (siehe 7. TECHNISCHE DATEN).

Anwendung in flachen Behältern [Abb. 05]:

Art. 14600: Die Pumpe ist mit einem Schlauchverbinder ausgestattet, der hohe Durchflussraten ermöglicht.

Art. 14602: Wird die Regenfasspumpe in flachen Behältern, z. B. zum Entleeren eines Planschbeckens, eingesetzt, kann das Teleskoprohr demontiert und durch den **GARDENA Hahnverbinder 33,3 mm (G1) Art. 18202** ersetzt werden.

1. Stellen Sie die Akku-Einheit (Ⓛ) an eine von Wasser geschützte Stelle.
2. Stellen Sie die Pumpe in den Behälter.
3. Starten Sie die Pumpe.

Flachabsaugen [Abb. 06]:

Im normalen Betrieb (mit Standfuß (9)) wird eine Restwasserhöhe von ca. 25 mm erreicht. Beim Flachabsaugen (ohne Standfuß (9)) wird eine Restwasserhöhe von ca. 5 mm erreicht.

1. Drehen Sie den Standfuß (9) gegen den Uhrzeigersinn und ziehen Sie den Standfuß (9) ab (Bajonett-Verchluss).
2. Stellen Sie sicher, dass der Filter (10) korrekt eingesetzt ist.
3. Für die erneute Montage des Standfußes, siehe 4. WARTUNG.

Die Pumpe darf nicht ohne den Filter (10) betrieben werden.

Wasser aus Behälter pumpen [Abb. O7]:

Für Art. 14602: Die Länge des Teleskoprohrs ③ sollte so eingestellt werden, dass die Pumpe den Boden des Behälters nicht berührt. Dadurch wird Schmutz im Behälter von der Pumpe ferngehalten.

Die Pumpe sollte ca. 10 cm über dem Behälterboden hängen, um eine übermäßige Verschmutzung zu verhindern.

1. Öffnen Sie den Bügel am Akku-Behälter ①.
2. Hängen Sie die Akku-Einheit ② **außen**, seitlich an den Behälter oder stellen sie diesen an eine geeignete, überflutungssichere Stelle.
3. **Für Art. 14600:** Hängen Sie die Pumpe über ein Seil in den Behälter (nicht am Kabel aufhängen).
Für Art. 14602: Hängen Sie die Pumpe mit dem Teleskoprohr ③ in den Behälter.
4. Starten Sie die Pumpe.

Pumpe starten [Abb. O1/O4]:**Starten:**

1. Öffnen Sie den Deckel ⑥.
2. Setzen Sie den Akku ⑧ in den Akku-Behälter ①, bis dieser hörbar einrastet.
3. Schließen Sie den Deckel ⑥ bis dieser spürbar einrastet.
Stellen Sie sicher, dass der Deckel ⑥ des Akku-Behälters vollständig geschlossen ist.

4. Drücken Sie die **Ein-/Aus-Taste** ⑤ auf dem Bedienfeld ⑦.
Die Pumpe startet und die Akku-Ladezustands-Anzeige wird angezeigt.

HINWEISE:

Je nach Schlauchlänge und Verlegungsart kann es einige Zeit dauern, bis die Pumpe das Wasser fördert.

Wenn die Pumpe nach mehrmaligen Ansaugversuchen kein Wasser fördert, befindet sich wahrscheinlich Luft im Schlauch.

→ **Starten Sie die Pumpe einmal kurz im Wasser ohne Schlauch.**

Stoppen:

1. Drücken Sie die **Ein-/Aus-Taste** ⑤ auf dem Bedienfeld ⑦.
Die Pumpe stoppt.
2. Drücken Sie die Entriegelungs-Taste ④ und entnehmen Sie den Akku ⑧ aus dem Akku-Behälter ①.

4. WARTUNG

**GEFAHR! Körperverletzung!**

Verletzungsgefahr falls das Produkt unbeabsichtigt startet.

→ **Entnehmen Sie den Akku bevor Sie das Produkt warten.**

Pumpe reinigen:**GEFAHR! Körperverletzung!**

Verletzungsgefahr und Risiko einer Beschädigung des Produkts.

- **Reinigen Sie das Produkt nicht mit einem Wasserstrahl (insbesondere Hochdruckwasserstrahl).**
- **Reinigen Sie nicht mit Chemikalien, einschließlich Benzin oder Lösungsmitteln. Einige können wichtige Kunststoffteile zerstören.**

→ Reinigen Sie die Pumpe mit einem feuchten Tuch.

Filter reinigen [Abb. M1/M2/M3]:

Um einen dauerhaften, problemlosen Betrieb zu gewährleisten, sollte der Filter ⑩ in regelmäßigen Abständen gereinigt werden.

Nach der Förderung von verschmutztem Wasser muss der Filter sofort gereinigt werden.

1. Drehen Sie den Standfuß ⑨ gegen den Uhrzeigersinn und ziehen Sie den Standfuß ④ ab (Bajonett-Verschluss).
2. Drehen Sie den Filter ⑩ im Uhrzeigersinn und ziehen Sie den Filter ⑩ ab (Bajonett-Verschluss).
3. Reinigen Sie den Filter ⑩ und den Standfuß ④ unter fließendem Wasser.
4. Drücken Sie den Filter ⑩ so in die Pumpe, dass sich die Striche ①/② gegenüberliegen.
5. Drehen Sie den Filter ⑩ gegen den Uhrzeigersinn (Bajonett-Verschluss).
6. Drücken Sie den Standfuß ④ so auf die Pumpe, dass sich die Striche ①/③ gegenüberliegen.
7. Drehen Sie den Standfuß im Uhrzeigersinn (Bajonett-Verschluss).

Die Pumpe darf nicht ohne den Filter ⑩ betrieben werden.

Akku und Akku-Ladegerät reinigen:

Stellen Sie sicher, dass die Oberfläche und die Kontakte des Akkus und des Akku-Ladegeräts stets sauber und trocken sind, bevor Sie das Akku-Ladegerät anschließen.

Verwenden Sie kein fließendes Wasser.

- **Akku-Ladegerät:** Reinigen Sie die Kontakte und die Kunststoffteile mit einem weichen, trockenen Tuch.
- **Akku:** Reinigen Sie gelegentlich die Lüftungsschlitze und die Anschlüsse des Akkus mit einem weichen, sauberen und trockenen Pinsel.

5. LAGERUNG

Außerbetriebnahme [Abb. S1]:

Das Produkt muss für Kinder unzugänglich aufbewahrt werden.

1. Entnehmen Sie den Akku.
2. Laden Sie den Akku.
3. Drehen Sie die Pumpe auf den Kopf, damit Restwasser ausfließen kann.
4. Reinigen Sie die Pumpe, den Akku-Behälter, den Akku und das Akku-Ladegerät (siehe 4. WARTUNG).
5. Für eine platzsparende Aufbewahrung klappen Sie den Bügel  ein und schieben Sie den Akku-Behälter von oben auf die dafür vorgesehene Aufnahme an der Pumpe.
6. Bewahren Sie die Pumpe, den Akku und das Akku-Ladegerät an einem trockenen, geschlossenen und frostsicheren Ort auf.

Entsorgung:

(gemäß RL2012/19/EU)



Das Produkt darf nicht über den normalen Hausmüll entsorgt werden. Es muss gemäß den geltenden lokalen Umweltschutzvorschriften entsorgt werden.

WICHTIG!

→ Entsorgen Sie das Produkt über oder durch Ihre örtliche Recycling-Sammelstelle.

Entsorgung des Akkus:



Der GARDENA Akku enthält Lithium-Ionen-Zellen, die am Ende ihrer Lebensdauer getrennt vom normalen Hausmüll zu entsorgen sind.

WICHTIG!

→ Entsorgen Sie die Akkus über oder durch Ihre örtliche Recycling-Sammelstelle.

1. Entladen Sie die Lithium-Ionen-Zellen vollständig (wenden Sie sich an den GARDENA Service).
2. Sichern Sie die Lithium-Ionen-Zellen-Kontakte gegen Kurzschluss.
3. Entsorgen Sie die Lithium-Ionen-Zellen fachgerecht.



6. FEHLERBEHEBUNG







GEFAHR! Körperverletzung!

Verletzungsgefahr falls das Produkt unbeabsichtigt startet.

→ Entnehmen Sie den Akku bevor Sie Fehler des Produkts beheben.

Problem	Mögliche Ursache	Abhilfe
Pumpe läuft, aber fördert nicht	Luft kann nicht entweichen, da Druckleitung geschlossen. (Evtl. geknickter Druckschlauch.)	→ Öffnen Sie die Druckleitung (z. B. Absperrventil, Ausbringgeräte).
	Luftpolster im Saugfuß.	→ Warten Sie max. ca. 60 Sekunden bis sich die Pumpe selbst entlüftet hat; ggf. mehrmals aus-/einschalten. Wenn dies nicht hilft, starten Sie die Pumpe im Wasser einmal kurz ohne Schlauch.
	Standfuß/Filter ist verstopft.	→ Reinigen Sie den Standfuß/Filter.
	Wasserspiegel bei Inbetriebnahme unter Mindestwasserstand	→ Tauchen Sie die Pumpe tiefer ein.
Pumpe läuft, aber Förderleistung geht plötzlich zurück	Standfuß/Filter ist verstopft.	→ Reinigen Sie den Standfuß/Filter.
Pumpe startet nicht oder stoppt. LED  blinkt grün [Abb. O4]	Akku ist leer.	→ Laden Sie den Akku.
Pumpe startet nicht oder stoppt. Fehler-LED  leuchtet rot [Abb. O4]	Akkutemperatur ist außerhalb des zulässigen Bereichs.	→ Warten Sie bis die Akkutemperatur wieder zwischen 0 °C – + 45 °C liegt.

Problem	Mögliche Ursache	Abhilfe
Pumpe startet nicht oder stoppt. Fehler-LED  leuchtet rot [Abb. O4]	Trockenlauf-Sicherung hat angesprochen.	→ Tauchen Sie die Pumpe tiefer ein.
	Übertemperatur des Bedienfelds.	→ Lassen sie das Bedienfeld abkühlen (z. B. aus der Sonne nehmen).
	Luft ist im Schlauch.	→ Starten Sie die Pumpe einmal kurz im Wasser ohne Schlauch.
	Wasser ist in den Akku eingedrungen.	→ Lassen Sie den Akku an einem geschützten Ort trocknen.
	Zwischen den Batteriekontakten im Akku-Behälter befinden sich Wassertropfen oder Feuchtigkeit.	→ Entfernen Sie die Wassertropfen/ Feuchtigkeit mit einem trockenen Tuch.
	Motor ist blockiert.	→ Wenden Sie sich an den GARDENA Service.
Pumpe startet nicht oder stoppt. Fehler-LED  blinkt rot [Abb. O4]	Produkt ist defekt.	→ Wenden Sie sich an den GARDENA Service.
Pumpe startet nicht oder stoppt. Fehler-LED  leuchtet nicht [Abb. O4]	Akku ist nicht vollständig in die Akku-Aufnahme eingesetzt.	→ Setzen Sie den Akku vollständig in die Akku-Aufnahme ein bis dieser hörbar einrastet.
	Akku ist defekt.	→ Ersetzen Sie den Akku.
	Produkt ist defekt.	→ Wenden Sie sich an den GARDENA Service.
Ladevorgang ist nicht möglich. Akku-Ladeanzeige  leuchtet dauerhaft [Abb. O3]	Akku ist nicht (richtig) aufgesetzt.	→ Setzen Sie den Akku korrekt auf das Ladegerät auf.
	Akkukontakte sind verschmutzt.	→ Reinigen Sie die Akkukontakte (z. B. durch mehrfaches Ein- und Ausstecken des Akkus. Ggf. den Akku ersetzen).
	Akkutemperatur ist außerhalb des zulässigen Ladetemperaturbereichs.	→ Warten Sie bis die Akkutemperatur wieder zwischen 0 °C – +45 °C liegt.
	Akku ist defekt.	→ Ersetzen Sie den Akku.
Akku-Ladeanzeige  leuchtet nicht [Abb. O3]	Netzstecker des Ladegerätes ist nicht (richtig) eingesteckt.	→ Stecken Sie den Netzstecker (vollständig) in die Steckdose.
	Steckdose, Netzkabel oder Ladegerät ist defekt.	→ Prüfen Sie die Netzspannung. Lassen Sie ggf. das Ladegerät durch einen autorisierten Vertragshändler oder durch den GARDENA Service prüfen.



HINWEIS: Bitte wenden Sie sich bei anderen Störungen an Ihr GARDENA Service-Center. Reparaturen dürfen nur von den GARDENA Service-Centern sowie von Fachhändlern durchgeführt werden, die von GARDENA autorisiert sind.

7. TECHNISCHE DATEN

Akku-Pumpe	Einheit	Wert (Art. 14600)	Wert (Art. 14602)
Max. Fördermenge	l/h	2000	2000
Max. Druck	bar	2,0	2,0
Max. Förderhöhe	m	20	20

Akku-Pumpe	Einheit	Wert (Art. 14600)	Wert (Art. 14602)
Max. Eintauchtiefe	m	1,8	1,8
Max. Medientemperatur	°C	35	35
Min. Wasserstand bei Inbetriebnahme mit Standfuß/ ohne Standfuß (ca.)	mm	50 / 25	50 / 25
Restwasserhöhe mit Standfuß/ ohne Standfuß (ca.)	mm	25 / 5	25 / 5
Gewicht (ohne Akku)	kg	1,8	2,2

System-Akku PBA 18V 2,5Ah W-B	Einheit	Wert (Art. 14903)
Akku-Spannung	V (DC)	18
Akku-Kapazität	Ah	2,5
Anzahl der Zellen (Li-Ion)		5

Geeignete POWER FOR ALL System Akku-Ladegeräte: AL 18..CV.

Akku-Ladegerät AL 1810 CV P4A	Einheit	Wert (Art. 14900)
Netzspannung	V (AC)	220 – 240
Netzfrequenz	Hz	50 – 60
Nennleistung	W	26
Akku-Ladespannung	V (DC)	18
Max. Akku-Ladestrom	mA	1000
Akku-Ladezeit 80 % / 97 – 100 % (ca.)		
PBA 18V 2,0Ah W-B	min.	96 / 124
PBA 18V 2,5Ah W-B	min.	120 / 154
PBA 18V 4,0Ah W-C	min.	192 / 244
Zulässiger Ladetemperaturbereich	°C	0 – 45
Gewicht entsprechend EPTA-Procedure 01:2014	kg	0,17
Schutzklasse		□ / II

Geeignete POWER FOR ALL System Akkus: PBA 18V.

8. LIEFERBARES ZUBEHÖR

GARDENA System-Akku PBA 18V/45 P4A PBA 18V/72 P4A	Akku für zusätzliche Laufzeit oder zum Austausch.	Art. 14903 Art. 14905
GARDENA Akku-Schnellladegerät AL 1830 CV P4A	Zum schnellen Laden des POWER FOR ALL System Akkus PBA 18V..W-..	Art. 14901
GARDENA Verlängerungsrohr	Zur Verlängerung des Teleskop-Rohrs.	Art. 1420

9. SERVICE/GARANTIE

Wir bieten Ihnen umfangreiche Serviceleistungen:

- Qualifizierte, schnelle und kostengünstige Reparatur durch unseren **Zentralen Reparaturservice**
– Bearbeitungsdauer in unserem Hause max. 5 Arbeitstage
- Einfache und kostengünstige Rücksendung an GARDENA
– Rücksendeportal unter www.gardena.de/service/reparatur-service
– **Abhol-Service:** Abholung innerhalb von 2 Tagen
– nur innerhalb Deutschlands
- Kompetente Beratung bei Störung/Reklamation durch unseren **Technischen Service**
- Schnelle und kostengünstige Ersatzteilversorgung durch unseren **Zentralen Ersatzteil-Service**
– Bearbeitungsdauer in unserem Hause max. 2 Arbeitstage

Service-Anschrift

GARDENA Manufacturing GmbH Service
Hans-Lorenser-Str. 40, D-89079 Ulm

Ihre direkte Verbindung zum Service



Telefon



Fax



E-Mail

D in Deutschland	(07 31) 4 90 + Durchwahl		www.gardena.de/service/
Technische Störungen / Reklamationen	290	389	service@gardena.com
Reparaturen / Antworten auf Kostenvoranschläge	300	249	service@gardena.com
Ersatzteilbestellung / Allgemeine Produktberatung	123	249	service@gardena.com
Abholservice	(0 18 03) / 30 81 00 oder (0 18 03) / 00 16 89 (0,09 €/je angefangene Min. Festnetz, Mobilfunk max. 0,42 €/je angefangene Min.)		

Ihre direkte Verbindung zum Service

Unsere Kunden in Österreich und in der Schweiz wenden sich bitte an die Servicestelle (Anschrift siehe Umschlagseite)

A in Österreich	(+43) (0) 732 77 01 01-485	service.gardena@husqvarnagroup.com
CH in der Schweiz	(+41) (0) 62 887 37 90	info@gardena.ch

Garantieerklärung:

Im Garantiefall sind die Serviceleistungen für Sie kostenlos. GARDENA Manufacturing GmbH gewährt für alle Original GARDENA Neuprodukte 2 Jahre Garantie ab Erstkauf beim Händler, wenn die Produkte ausschließlich im privaten Gebrauch eingesetzt wurden. Für auf einem Zweitmarkt erworbene Produkte gilt diese Herstellergarantie nicht. Die Garantie bezieht sich auf alle wesentlichen Mängel des Produktes, die nachweislich auf Material- oder Fabrikationsfehler zurückzuführen sind. Sie erfolgt durch eine Ersatzlieferung eines einwandfreien Produktes oder durch die kostenlose Reparatur des eingesandten Produktes nach unserer Wahl, wenn folgende Voraussetzungen gewährleistet sind:

- Das Produkt wurde sachgemäß und laut den Empfehlungen in der Betriebsanleitung behandelt.
- Es wurde weder vom Käufer noch von einem Dritten versucht, das Produkt zu öffnen oder zu reparieren.
- Es wurden zum Betrieb nur Original GARDENA Ersatz- und Verschleißteile verwendet.
- Vorlage des Kaufbelegs.

Normale Abnutzung von Teilen und Komponenten (beispielsweise an Messern, Messerbefestigungsteilen, Turbi-

nen, Leuchtmitteln, Keil- und Zahnriemen, Laufrädern, Luftfiltern, Zündkerzen), optische Veränderungen, sowie Verschleiß- und Verbrauchsteile, sind von der Garantie ausgeschlossen.

Diese Herstellergarantie beschränkt sich auf die Ersatzlieferung und Reparatur nach den vorgenannten Bedingungen. Andere Ansprüche gegen uns als Hersteller, etwa auf Schadensersatz, werden durch die Herstellergarantie nicht begründet. Diese Herstellergarantie berührt selbstverständlich **nicht** die gegenüber dem Händler/Verkäufer bestehenden gesetzlichen und vertraglichen Gewährleistungsansprüche.

Die Herstellergarantie unterliegt dem Recht der Bundesrepublik Deutschland.

Im Garantiefall senden Sie bitte das defekte Produkt zusammen mit einer Kopie des Kaufbelegs und einer Fehlerbeschreibung ausreichend frankiert an die GARDENA Serviceadresse.

Verschleißteile:

Das Laufrad und der Filter sind Verschleißteile und somit von der Garantie ausgenommen.

Pumpen-Kennlinien
Performance characteristics
Courbes de performance
Prestatiegrafiek
Kapacitetskurva
Ydelses karakteristika
Pumpun ominaiskäyrä
Pumpekarakteristikk
Curva di rendimento
Curva característica de la bomba
Características de performance
Charakterystyka pompy
Szivattyú-jelleggörbe
Charakteristika čerpadla
Charakteristiky čerpadla
Χαρητηριστικό διάγραμμα
Характеристика насоса
Karakteristika črpalka
Obilježja pumpe
Karakteristika pumpe
Крива характеристики насоса
Caracteristică pompei
Pompa karakter eğrisi
Помпена характеристика
Fuqia e pompës
Pumba karakteristik
Siurblio charakteristinė kreivė
Σύκνα ρακστurlíkne

2000/2 Clear 18V P4A

Art. 14600

2000/2 18V P4A

Art. 14602

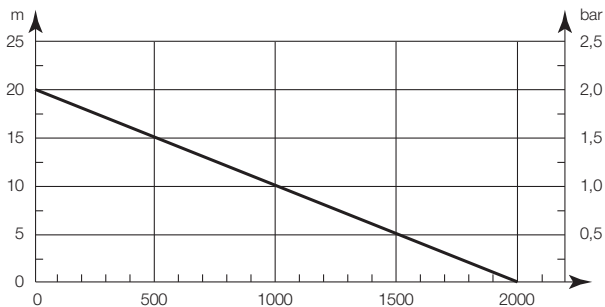

DE Produkthaftung

Wir weisen ausdrücklich darauf hin, dass wir in Übereinstimmung mit dem Produkthaftungsgesetz nicht für Schäden haften, die durch unsere Produkte entstehen, wenn diese unsachgemäß und nicht durch einen von uns autorisierten Servicepartner repariert wurden oder wenn keine Original GARDENA Teile oder von uns zugelassene Teile verwendet wurden.

EN Product liability

In accordance with the German Product Liability Act, we hereby expressly declare that we accept no liability for damage incurred from our products where said products have not been properly repaired by a GARDENA-approved service partner or where original GARDENA parts or parts authorised by GARDENA were not used.

FR Responsabilité

Conformément à la loi relative à la responsabilité du fait des produits défectueux, nous déclarons expressément par la présente que nous déclinons toute responsabilité pour les dommages résultant de nos produits, si lesdits produits n'ont pas été correctement réparés par un partenaire d'entretien agréé GARDENA ou si des pièces d'origine GARDENA ou des pièces agréées GARDENA n'ont pas été utilisées.

NL Productaansprakelijkheid

Conform de Duitse wet inzake productaansprakelijkheid verklaren wij hierbij uitdrukkelijk dat wij geen aansprakelijkheid aanvaarden voor schade ontstaan uit onze producten waarbij deze producten niet zijn gerepareerd door een GARDENA-erkende servicepartner of waarbij geen originele GARDENA-onderdelen of onderdelen die door GARDENA zijn goedgekeurd zijn gebruikt.

SV Produktsvar

I enlighet med tyska produktansvarslagar förklarar vi härmed uttryckligen att vi inte åtar oss något ansvar för skador som orsakas av våra produkter där produkterna inte har genomgått korrekt reparation från en GARDENA-godkänd servicepartner eller där originaldelar från GARDENA eller delar godkända av GARDENA inte använts.

DA Produktsvar

I overensstemmelse med den tyske produktansvarslov erklærer vi hermed udtrykkeligt, at vi ikke påtager os noget ansvar for skader på vores produkter, hvis de pågældende produkter ikke er blevet repareret korrekt af en GARDENA-godkendt servicepartner, eller hvor der ikke er brugt originale GARDENA-reservedele eller godkendte reservedele fra GARDENA.

FI Tuotevastuu

Saksan tuotevastuulain mukaisesti emme ole vastuussa laitteiden vaurioista, jos korjauksia ei ole tehnyt GARDENAn hyväksymä huoltoliike tai jos niiden syyinä on muiden kuin alkuperäisten GARDENA-varaosien tai GARDENAn hyväksymien varaosien käyttö.

IT Responsabilità del prodotto

In conformità con la Legge tedesca sulla responsabilità del prodotto, con la presente dichiariamo espressamente che decliniamo qualsiasi responsabilità per danni causati dai nostri prodotti qualora non siano stati correttamente riparati presso un partner di assistenza approvato GARDENA o laddove non siano stati utilizzati ricambi originali o autorizzati GARDENA.

ES Responsabilidad sobre el producto

De acuerdo con la Ley de responsabilidad sobre productos alemana, por la presente declaramos expresamente que no aceptamos ningún tipo de responsabilidad por los daños ocasionados por nuestros productos si dichos productos no han sido reparados por un socio de mantenimiento aprobado por GARDENA o si no se han utilizado piezas originales GARDENA o piezas autorizadas por GARDENA.

PT Responsabilidade pelo produto

De acordo com a lei alemã de responsabilidade pelo produto, declaramos que não nos responsabilizamos por danos causados pelos nossos produtos, caso os tais produtos não tenham sido devidamente reparados por um parceiro de assistência GARDENA aprovado ou se não tiverem sido utilizadas peças GARDENA originais ou peças autorizadas pela GARDENA.

PL Odpowiedzialność za produkt

Zgodnie z niemiecką ustawą o odpowiedzialności za produkt, niniejszym wyraźnie oświadczamy, że nie ponosimy żadnej odpowiedzialności za szkody poniesione na skutek użytkowania naszych produktów, w przypadku gdy naprawa tych produktów nie była odpowiednio przeprowadzana przez zatwierdzonego przez firmę GARDENA partnera serwisowego lub nie stosowano oryginalnych części GARDENA albo części autoryzowanych przez tę firmę.

HU Termékszavatosság

A németországi termékszavatossági törvénnyel összhangban ezzel nyomatékosan kijelentjük, hogy nem vállalunk felelősséget a termékeinkben keletkezett olyan károkért, amelyek valamely GARDENA által jóváhagyott szervizpartner által nem megfelelően végzett javításból adódtak, vagy amely során nem eredeti GARDENA alkatrészeket vagy a GARDENA által jóváhagyott alkatrészeket használtak fel.

CS Odpovědnost za výrobek

V souladu s německým zákonem o odpovědnosti za výrobek tímto výslovně prohlašujeme, že nepřijímáme žádnou odpovědnost za poškození vzniklá na našich výrobcích, kdy zmíněné výrobky nebyly řádně opraveny schváleným servisním partnerem GARDENA nebo kdy nebyly použity originální náhradní díly GARDENA nebo náhradní díly autorizované společností GARDENA.

SK Zodpovednosť za produkt

V súlade s nemeckými právnymi predpismi upravujúcimi zodpovednosť za výrobok týmto výslovne prehlasujeme, že nenesieme žiadnu zodpovednosť za škody spôsobené našimi výrobkami, v prípade ktorých neboli náležité opravy vykonané servisným partnerom schváleným spoločnosťou GARDENA alebo neboli použité diely spoločnosti GARDENA alebo diely schválené spoločnosťou GARDENA.

EL Ευθύνη προϊόντος

Σύμφωνα με τον γερμανικό νόμο περί Ευθύνης για τα Προϊόντα, με το παρόν δηλώνουμε ρητώς ότι δεν αποδεχόμαστε καμία ευθύνη για τυχόν ζημιές που προκύπτουν από τα προϊόντα μας εάν αυτά δεν έχουν επισκευαστεί σωστά από κάποιον εγκεκριμένο συνεργάτη επισκευών της GARDENA ή εάν δεν έχουν χρησιμοποιηθεί αυθεντικά εξαρτήματα GARDENA ή εξαρτήματα εγκεκριμένα από την GARDENA.

SL Odgovornost proizvajalca

V skladu z nemškimi zakoni o odgovornosti za izdelke, izrecno izjavljajo, da ne sprejemamo nobene odgovornosti za škodo, ki jo povzročijo naši izdelki, če teh niso ustrezno popravili GARDENINI odobreni servisni partnerji ali pri tem niso bili uporabljeni originalni GARDENINI nadomestni deli ali GARDENINIMI homologiranimi nadomestnimi deli.

HR Pouzdanost proizvoda

Sukladno njemačkom zakonu o pouzdanosti proizvoda, ovime izričito izjavljujemo kako ne prihvaćamo nikakvu odgovornost za oštećenja na našim proizvodima nastala uslijed neispravnog popravka od strane servisnog partnera kojeg odobrava GARDENA ili uslijed nekorištenja originalnih GARDENA dijelova ili dijelova koje odobrava GARDENA.

RO Răspunderea pentru produs

În conformitate cu Legea germană privind răspunderea pentru produs, declarăm în mod expres prin prezentul document că nu acceptăm nicio răspundere pentru defecțiunile suferite de produsele noastre atunci când acestea nu au fost reparate în mod corect de un atelier de service partener, aprobat de GARDENA, sau când nu au fost utilizate piese GARDENA originale sau piese autorizate de GARDENA.

BG Отговорност за вреди, причинени от стоки

Съгласно германския Закон за отговорността за вреди, причинени от стоки, с настоящото изрично декларираме, че не носим отговорност за щети, причинени от нашите продукти, ако те не са били правилно ремонтирани от одобрен от GARDENA сервиз или ако не са използвани оригинални части на GARDENA или части, одобрени от GARDENA.

ET Tootevastutus

Vastavalt Saksamaa tootevastutusseadusele deklareerime kaesolevaga selgesõnaliselt, et me ei kannu mingisugust vastutust meie toodetest tingitud kahjude eest, kui need tooted ei ole korrektselt parandatud GARDENA heakskiidetud hoolduspartneri poolt või kui parandamisel ei ole kasutatud GARDENA originaalosi või GARDENA volitatud osi.

LT Gaminio patikimumas

Mes aiškiai pareiškiame, kad, atsižvelgiant į Vokietijos gaminių patikimumo įstatymą, neprisiimame atsakomybės dėl bet kokios žalos, patirtos dėl mūsų gaminių, jeigu jie buvo netinkamai taisomi arba jų dalys buvo pakeistos neoriginaliomis GARDENA dalimis ar nepatvirtintomis dalimis, arba jeigu remonto darbai buvo atliekami ne GARDENA techninės priežiūros centro specialistų.

LV Atbildība par produkcijas kvalitāti

Saskaņā ar Vācijas likumu par atbildību par produkcijas kvalitāti ar šo mēs paziņojam, ka neuzņemamies atbildību par bojājumiem, kas radušies, lietojot mūsu izstrādājumus, kuru remontu nav veicis uzņēmuma GARDENA apstiprināts apkopes partneris vai kuru remontam netika izmantotas oriģinālās GARDENA detaļas vai detaļas, kuru lietošanu apstiprinājis uzņēmums GARDENA.

<p>DE EU-Konformitätserklärung</p> <p>Der Unterzeichnende bestätigt als Bevollmächtigter des Herstellers, der GARDENA Germany AB, PO Box 7454, S-103 92, Stockholm, Schweden, dass das (die) nachfolgend bezeichnete(n) Geräte(e) in der von uns in Verkehr gebrachten Ausführung die Anforderungen der harmonisierten EU-Richtlinien, EU-Sicherheitsstandards und produktspezifischen Standards erfüllt/erfüllen. Bei einer nicht mit uns abgestimmten Änderung des (der) Geräte(s) verliert diese Erklärung ihre Gültigkeit.</p>	<p>HU EU megfélelőeségi nyilatkozat</p> <p>Az alulírott, a GARDENA Germany AB, Pf. 7454, S-103 92, Stockholm, Svédország megbízottai minőségben megerősítik, hogy az átalunk aláírt kiviteltel forgalomba hozott, lent nevezett eszköz(ök) megfelel(nek) az unióis irányelvekkel összehangba hozott nemzeti előírások követelményeinek, az EU biztonsági szabványainak és a konkrét termékre vonatkozó szabványoknak. Az eszköz(ök)nek velünk nem egyeztetett módosítása esetén ez a nyilatkozat érvényét veszti.</p>
<p>EN EC Declaration of Conformity</p> <p>The undersigned hereby certifies as the authorized representative of the manufacturer, GARDENA Germany AB, PO Box 7454, S-103 92, Stockholm, Sweden, that, when leaving our factory, the unit(s) indicated below is/are in accordance with the harmonised EU guidelines, EU standards of safety and product specific standards. This certificate becomes void if the unit(s) is/are modified without our approval.</p>	<p>CS EU prohlášení o shodě</p> <p>Podepsaná osoba způsobilá výrobem GARDENA Germany AB, PO Box 7454, S-103 92, Stockholm, Švédsko potvrzuje, že v následujícím uvedený(-é) přístroj(-e) v provedení námi uvedeném na trh spĺňajú/splňujú požadavky smerníc EU, bezpečnostních norem EU a norem specifických pro výrobek. V případě změny přístroje(-ů), která s námi nebyla dohodnuta, ztrácí toto prohlášení svou platnost.</p>
<p>FR Déclaration de conformité CE</p> <p>Le soussigné déclare, en tant que mandataire du fabricant, la GARDENA Germany AB, PO Box 7454, S-103 92, Stockholm, Suède, qu'à la sortie de ses usines le matériel ne désigné ci-dessous éttait conforme aux prescriptions des directives européennes énoncées ci-après et conforme aux règles de sécurité et autres règles qui lui sont applicables dans le cadre de l'Union européenne. Toute modification portée sur ce(s) produit(s) sans l'accord exprès de notre part supprime la validité de ce certificat.</p>	<p>SK EU vyhlásenie o zhode</p> <p>Dotu podpísanýj potvrdzuje, ako splnomocnenýj zástupca výrobcu, GARDENA Germany AB, PO Box 7454, S-103 92, Stockholm, Švédsko, že ďalej označené zariadenia/a vo vyhlásenom uvedenom na trh spĺňajú/jú požiadavky harmonizačných smerníc EU, bezpečnostných štandardov EU a predpisov, špecifických pre dané výrobky. Pri zmene zariadenia/zariadení, ktorá nebola odsúhlasená našou spoločnosťou, stráca toto vyhlásenie platnosť.</p>
<p>NL EU-conformiteitsverklaring</p> <p>De ondergetekende bevestigt als gevolmachtigde van de fabrikant, GARDENA Germany AB, PO Box 7454, S-103 92, Stockholm, Zwen, dat het/ de onderstaand vermelde apparaat/apparaten in de door ons in de handel gebrachte uitvoering voldoet/voldoen aan de eisen van de geharmoniseerde EU-richtlijnen, EU-veiligheidsnormen en productspecifieke normen. Bij een niet met ons afgestemde verandering van het apparaat/de apparaten verliest deze verklaring haar geldigheid.</p>	<p>EL Δήλωση συμμόρφωσης EE</p> <p>Ο υπογεγραμμένος βεβαιώνει ως πληρεξούσος του κατασκευαστή, της εταιρείας GARDENA Germany AB, T.Γ. 7454, S-103 92, Στοκχόλμη, Σουηδία, ότι η (οι) παρακάτω αναφερόμενη(ες) συσκευή(ές) που τίθεται από εμάς σε κυκλοφορία πληροί/πληρούν τις απαιτήσεις των εφαρμοστέων οδηγιών της ΕΕ, πρώτων ασφαλείας της ΕΕ και των ειδικών για το προϊόν πρώτων. Σε περίπτωση τροποποίησης της (των) συσκευή(ών) χωρίς προηγούμενη συνηνόηση με την εταιρεία μας παύει να ισχύει η δήλωση.</p>
<p>SV EU-försäkran om överensstämmelse</p> <p>Undertecknad intygar som befulldäktad förare för tillverkaren, GARDENA Germany AB, PO Box 7454, S-103 92, Stockholm, Sverige, att nedan angivna apparat/nedan angivna apparater i det utförande vi har släppt på marknaden, uppfyller fördringarna i de harmoniserade EU-direktiv, EU-säkerhetsstandarderna och de produktspecifika standarderna. Denna försäkran upphör att gälla vid en ändring av apparaten/apparaterna som inte har stämts av med oss.</p>	<p>SL Izjava EU o skladnosti</p> <p>Spodaj podpisani kot pooblaščenec proizvajalca GARDENA Germany AB, PO Box 7454, S-103 92, Stockholm, Švedska, potrjuje, da v nadaljevanju označene naprave v izvedbi, v kakršni smo jih dali v promet, izpolnjujejo zahteve uskladenih direktiv EU, varnostnega standarda EU in standardov, ki veljajo za posamezne izdelke. V primeru spremembe naprave, ki ni usklajena z nami, ta izjava neha veljati.</p>
<p>DA EU-overensstemmelseerklæring</p> <p>Underskriveren bekræfter som fuldmægtig for producenten, GARDENA Germany AB, PO Box 7454, S-103 92, Stockholm, Sverige, at nedan angivne apparat/nedan angivne apparater i den af os markedsførte udførelse opfylder kravene i de harmoniserede EU-direktiver, EU-sikkerhedsstandarder og produktspecifikke standarder. Foretages en ændring af apparatet/apparatene, der ikke er aftalt med os, mister denne erklæring sin gyldighed.</p>	<p>HR EU izjava o sukladnosti</p> <p>Dojle potpisani kao opunomoćenik proizvođača, tvrtke GARDENA Germany AB, PO Box 7454, S-103 92, Stockholm, Švedska, potvrđujemo da nize navedeni uređaji(i) odgovarajuće izvedbe koje/kolje smo iznijeli na tržište ispunjavaju kriterije usklađenih direktiva EU i sigurnosnih standarda EU kao i standarda koji se tiču proizvoda. Ova izjava gubi valjanost u slučaju izmjena uređaja koje nisu prethodno ugovorene s nama.</p>
<p>FI EU-vaatimustenmukaisuusvakuutus</p> <p>Allakirjoittanut vahvistaa valmistajien, GARDENA Germany AB, PO Box 7454, S-103 92, Tukholma, Ruotsi, valmistamansa henkilöinä, että seuraava laite täyttää/ seuraavat laitteet täyttävät meidän toimittamassamme mallissa yhdenmukaistettujen EU-direktiivien, EU-turvallisuusmääräysten ja tuotekohtaisten standardien vaatimukset. Laitteen/laitteiden muutoksissa, joista ei ole sovittu meidän kanssamme, menettää tämä selvitys voimaansaolonsa.</p>	<p>RO Declarație de conformitate UE</p> <p>Semnatarul, in calitate de se împuternicit al producătorului GARDENA Germany AB, PO Box 7454, S-103 92, Stockholm, Suedia, confirmă că aparatul (aparatele) descrise în cele ce urmează, în execuția pusă de noi pe piață îndeplinesc (îndeplinesc) cerințele directivei/lor armonizate UE, ale standardelor de siguranță UE și ale standardelor specifice produsului. În cazul modificării fără aprobarea noastră prealabilă a aparatului (aparator), acasă această declarație își pierde valabilitatea.</p>
<p>IT Dichiarazione di conformità UE</p> <p>Il sottoscritto, in quanto soggetto autorizzato dal produttore, GARDENA Germany AB, PO Box 7454, S-103 92, Stoccolma, Svezia, dichiara che l'apparecchio/gli apparecchi di seguito denominato/i, nella versione da noi immessa in commercio, soddisfa/no i requisiti delle direttive UE armonizzate, degli standard di sicurezza europei e degli standard specifici per il prodotto. La presente dichiarazione perde di validità in caso di modifica dell'apparecchio/degli apparecchi non concordata con noi.</p>	<p>BG ЕС-Декларация за съответствие</p> <p>Допълнителният утвърждава като пълномощник на произведителя GARDENA Germany AB, PO Box 7454, S-103 92, Стокхолм, Швеция, че по-долу описаният(ите) уред(и) във варианта на изпълнение пуснат от нас на пазара изпълнява/изпълняват изискванията на хармонизираните ЕС-директиви, ЕС-норми за безопасност и специфичните норми за продукта. В случай на промяна на уред(ите), която не е съгласувана с нас, тази декларация губи своята валидност.</p>
<p>ES Declaración de conformidad de la UE</p> <p>El firmante confirma, en calidad de apoderado del fabricante GARDENA Germany AB, PO Box 7454, S-103 92, Estocolmo (Suecia), que el/ los aparato(s) mencionado(s) a continuación cumple(n), en la versión lanzada al mercado por nuestra empresa, los requisitos de las directivas de la UE armonizadas, los estándares de seguridad de la UE y los estándares específicos del producto. La presente declaración perderá su validez si se modifica(n) el/ los aparato(s) sin previa aprobación por nuestra parte.</p>	<p>ET EL-i vastavusdeklaratsioon</p> <p>Allakirjutatu kinnitab tootja, GARDENA Germany AB, PO Box 7454, S-103 92, Stockholm, Rootsi, poolt valmistatud isikuna, et järgnevalt nimetatud seade (seadmed) täidab (täidavad) meie poolt turule toodud versiooni kujul harmoneeritud EL-i direktiivide, EL-i ohutusstandardite ja tootepõhiste standardite nõud. Seadme (seadmete) meiega kooskõlastamata muudatuste tegemise korral kaotab käesolev deklaratsioon oma kehtivuse.</p>
<p>PT Declaração CE de Conformidade</p> <p>O abaixo-assinado, na qualidade de representante do fabricante, GARDENA Germany AB, PO Box 7454, S-103 92, Stockholm, Suécia, confirma que o(s) aparelho(s) a seguir designado(s) no modelo lançado por nós no mercado cumpre/cumprem os requisitos das diretivas UE harmonizadas, as normas de segurança UE e as normas específicas para estes produtos. Esta declaração perde a sua validade se forem realizadas alterações no(s) aparelho(s) sem o nosso consentimento.</p>	<p>LT ES atitikties deklaracija</p> <p>Pasirašantis, kaip gamintojo, GARDENA Germany AB, PO Box 7454, S-103 92, Stokholmas, Švedija, įgaliojatis atstovas patvirtina, kad žemiau nurodyto (-ų) prietaiso (-ų) modelio, kuris buvo pagaminti mūsų gamykloje, atitinka darnai sukurto(-s) ES saugumo standartus ir specifinius gamintojo standartus. Atlikus bet kokį pakeitimą (-ų) pakeitimą, kuris nėra suderintas su mumis, ši deklaracija praranda galiojimą.</p>
<p>PL Deklaracja zgodności UE</p> <p>Niżej podpisany potwierdza jako upoważniony przedstawiciel producenta, spółki GARDENA Germany AB, PO Box 7454, S-103 92, Stokholm, Szwecja, że określone poniżej urządzenie/-nia w wersji wprowadzonej przez nas do obrotu spełnia/-niaj wymogi harmonizowanych dyrektyw UE, norm bezpieczeństwa UE oraz norm dotyczących konkretnych produktów. Niniejsza deklaracja traci ważność w przypadku wprowadzania niezgodnych z nami zmian urządzenia/ń.</p>	<p>LV ES atbilstības deklarācija</p> <p>Zemā parakštiejis personā kā rādītāja, uzņēmuma GARDENA Germany AB, PO Box 7454, S-103 92, Stokholma, Zviedrija, pilnvarotais pārstāvis apstiprina, ka tālāk norādītaj(-s) ierīcē(-s) izpildījumā, kādā mēs to (tās) esam laidījuši tirgū, atbilst saskaņotajam ES direktīvam, ES drošības standartiem un konkrētajam produktam noteiktajam standartiem.</p>

