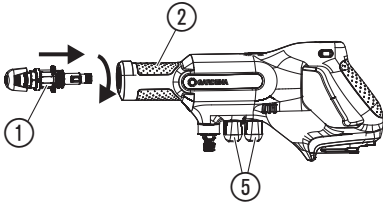
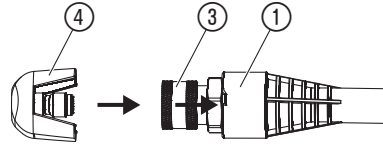
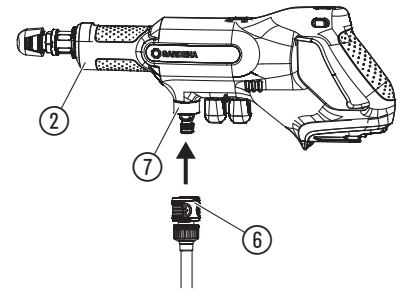
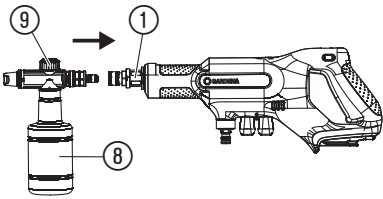
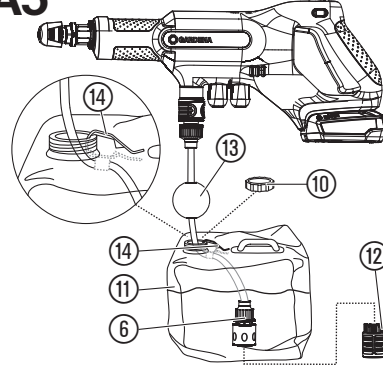
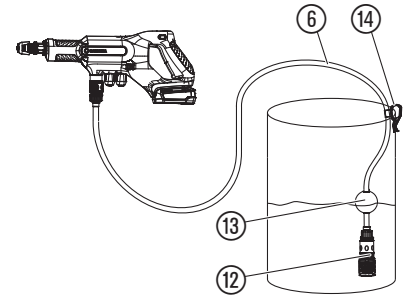
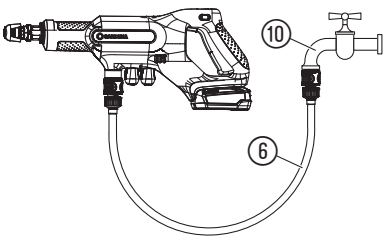
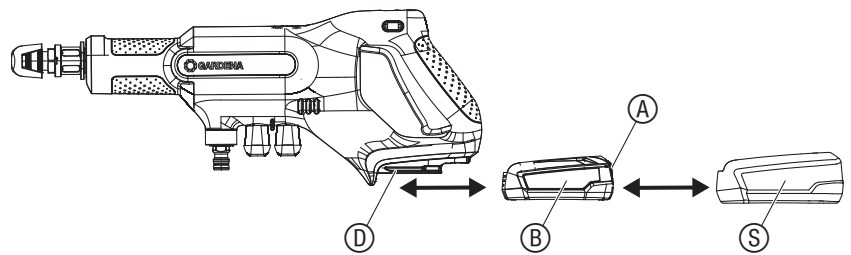
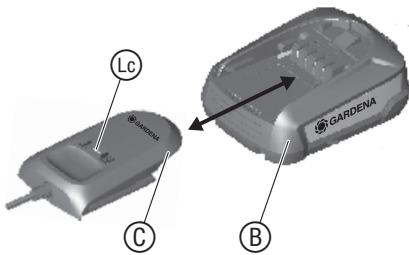
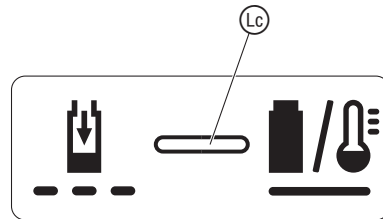
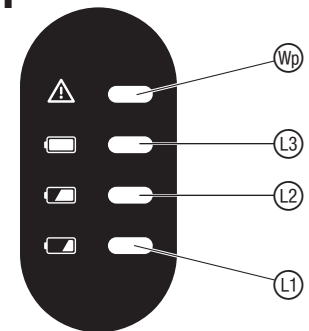
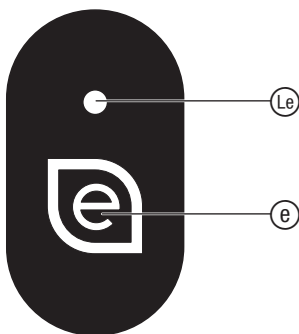
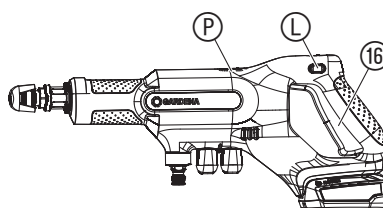
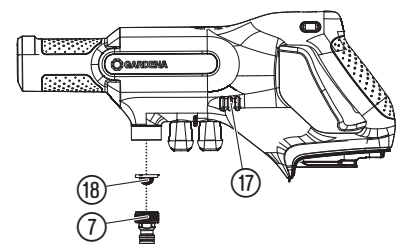

AquaClean 24/18V P4A

Art. 14800

DE Betriebsanleitung
Akku-Mitteldruck-Reiniger

<p>DE Produkthaftung Wir weisen ausdrücklich darauf hin, dass wir in Übereinstimmung mit dem Produkthaftungsgesetz nicht für Schäden haften, die durch unsere Produkte entstehen, wenn diese unsachgemäß und nicht durch einen von uns autorisierten Servicepartner repariert wurden oder wenn keine Original GARDENA Teile oder von uns zugelassene Teile verwendet wurden.</p>
<p>EN Product liability In accordance with the German Product Liability Act, we hereby expressly declare that we accept no liability for damage incurred from our products where said products have not been properly repaired by a GARDENA-approved service partner or where original GARDENA parts or parts authorised by GARDENA were not used.</p>
<p>FR Responsabilité Conformément à la loi relative à la responsabilité du fait des produits défectueux, nous déclarons expressément par la présente que nous déclinons toute responsabilité pour les dommages résultant de nos produits, si lesdits produits n'ont pas été correctement réparés par un partenaire d'entretien agréé GARDENA ou si des pièces d'origine GARDENA ou des pièces agréées GARDENA n'ont pas été utilisées.</p>
<p>NL Productaansprakelijkheid Conform de Duitse wet inzake productaansprakelijkheid verklaren wij hierbij uitdrukkelijk dat wij geen aansprakelijkheid aanvaarden voor schade ontstaan uit onze producten waarbij deze producten niet zijn gerepareerd door een GARDENA-erkende servicepartner of waarbij geen originele GARDENA-onderdelen of onderdelen die door GARDENA zijn goedgekeurd zijn gebruikt.</p>
<p>SV Produktansvar I enlighet med tyska produktansvarslagar förklarar vi härmed uttryckligen att vi inte åtar oss något ansvar för skador som orsakas av våra produkter där produkterna inte har genomgått korrekt reparation från en GARDENA-godkänd servicepartner eller där originaldelar från GARDENA eller delar godkända av GARDENA inte använts.</p>
<p>DA Produktansvar I overensstemmelse med den tyske produktansvarslav erklærer vi hermed udtrykkeligt, at vi ikke påtager os noget ansvar for skader på vores produkter, hvis de pågældende produkter ikke er blevet repareret korrekt af en GARDENA-godkendt servicepartner, eller hvor der ikke er brugt originale GARDENA-reservedele eller godkendte reservedele fra GARDENA.</p>
<p>FI Tuotevastuu Saksan tuotevastuulain mukaisesti emme ole vastuussa laitteiden vaurioista, jos korjauksia ei ole tehnyt GARDENAn hyväksymä huoltoliike tai jos niiden syynä on muuten kuin alkuperäisten GARDENA-varaosien tai GARDENAn hyväksymien varaosien käyttö.</p>
<p>IT Responsabilità del prodotto In conformità con la Legge tedesca sulla responsabilità del prodotto, con la presente dichiariamo espressamente che decliniamo qualsiasi responsabilità per danni causati dai nostri prodotti qualora non siano stati correttamente riparati presso un partner di assistenza approvato GARDENA o laddove non siano stati utilizzati ricambi originali o autorizzati GARDENA.</p>
<p>ES Responsabilidad sobre el producto De acuerdo con la Ley de responsabilidad sobre productos alemana, por la presente declaramos expresamente que no aceptamos ningún tipo de responsabilidad por los daños ocasionados por nuestros productos si dichos productos no han sido reparados por un socio de mantenimiento aprobado por GARDENA o si no se han utilizado piezas originales GARDENA o piezas autorizadas por GARDENA.</p>
<p>PT Responsabilidade pelo produto De acordo com a lei alemã de responsabilidade pelo produto, declaramos que não nos responsabilizamos por danos causados pelos nossos produtos, caso os tais produtos não tenham sido devidamente reparados por um parceiro de assistência GARDENA aprovado ou se não tiverem sido utilizadas peças GARDENA originais ou peças autorizadas pela GARDENA.</p>
<p>PL Odpowiedzialność za produkt Zgodnie z niemiecką ustawą o odpowiedzialności za produkt, niniejszym wyraźnie oświadczamy, że nie ponosimy żadnej odpowiedzialności za szkody poniesione na skutek użytkowania naszych produktów, w przypadku gdy naprawa tych produktów nie była odpowiednio przeprowadzana przez zatwierdzonego przez firmę GARDENA partnera serwisowego lub nie stosowano oryginalnych części GARDENA albo części autoryzowanych przez tę firmę.</p>
<p>HU Termékszavatosság A németországi termékszavatossági törvénnyel összhangban ezennel nyomatékosan kijelentjük, hogy nem vállalunk felelősséget a termékeinkben keletkezett olyan károkért, amelyek valamely GARDENA által jóváhagyott szervizpartner által nem megfelelően végzett javításból adódtak, vagy amely során nem eredeti GARDENA alkatrészeket vagy a GARDENA által jóváhagyott alkatrészeket használtak fel.</p>
<p>CS Odpovědnost za výrobek V souladu s německým zákonem o odpovědnosti za výrobek tímto výslovně prohlašujeme, že nepřijímáme žádnou odpovědnost za poškození vzniklá na našich výrobcích, kdy zmíněné výrobky nebyly řádně opraveny schváleným servisním partnerem GARDENA nebo kdy nebyly použity originální náhradní díly GARDENA nebo náhradní díly autorizované společností GARDENA.</p>
<p>SK Zodpovednosť za produkt V súlade s nemeckými právnymi predpismi upravujúcimi zodpovednosť za výrobok týmto výslovne prehlasujeme, že nenesieme žiadnu zodpovednosť za škody spôsobené našimi výrobkami, v prípade ktorých neboli náležité opravy vykonané servisným partnerom schváleným spoločnosťou GARDENA alebo neboli použité diely spoločnosti GARDENA alebo diely schválené spoločnosťou GARDENA.</p>
<p>EL Ευθύνη προϊόντος Σύμφωνα με τον γερμανικό νόμο περί Ευθύνης για τα Προϊόντα, με το παρόν δηλώνουμε ρητώς ότι δεν αποδεχόμαστε καμία ευθύνη για τυχόν ζημιές που προκύπτουν από τα προϊόντα μας εάν αυτά δεν έχουν επισκευαστεί σωστά από κάποιον εγκεκριμένο συνεργάτη επισκευών της GARDENA ή εάν δεν έχουν χρησιμοποιηθεί αυθεντικά εξαρτήματα GARDENA ή εξαρτήματα εγκεκριμένα από την GARDENA.</p>
<p>SL Odgovornost proizvajalca V skladu z nemškimi zakoni o odgovornosti za izdelke, izrecno izjavljajo, da ne sprejemamo nobene odgovornosti za škodo, ki jo povzročijo naši izdelki, če teh niso ustrezno popravili GARDENINI odobreni servisni partnerji ali pri tem niso bili uporabljeni originalni GARDENINI nadomestni deli ali GARDENINIMI homologiranimi nadomestnimi deli.</p>
<p>HR Pouzdanost proizvoda Sukladno njemačkom zakonu o pouzdanosti proizvoda, ovime izričito izjavljujemo kako ne prihvaćamo nikakvu odgovornost za oštećenja na našim proizvodima nastala uslijed neispravnog popravka od strane servisnog partnera kojeg odobrava GARDENA ili uslijed nekorištenja originalnih GARDENA dijelova ili dijelova koje odobrava GARDENA.</p>
<p>RO Răspunderea pentru produs În conformitate cu Legea germană privind răspunderea pentru produs, declarăm în mod expres prin prezentul document că nu acceptăm nicio răspundere pentru defecțiunile suferite de produsele noastre atunci când acestea nu au fost reparate în mod corect de un atelier de service partener, aprobat de GARDENA, sau când nu au fost utilizate piese GARDENA originale sau piese autorizate de GARDENA.</p>
<p>BG Отговорност за вреди, причинени от стоки Съгласно германския закон за отговорността за вреди, причинени от стоки, с настоящото изрично декларираме, че не носим отговорност за щети, причинени от нашите продукти, ако те не са били правилно ремонтирани от одобрен от GARDENA сервиз или ако не са използвани оригинални части на GARDENA или части, одобрени от GARDENA.</p>
<p>ET Tootevastutus Vastavalt Saksamaa tootevastutusseadusele deklareerime käesolevaga selgesõnaliselt, et me ei kanna mingisugust vastutust meie toodetest tingitud kahjude eest, kui need tooted ei ole korrektselt parandatud GARDENA heakskiidetud hoolduspartneri poolt või kui parandamisel ei ole kasutatud GARDENA originaalosi või GARDENA volitatud osi.</p>
<p>LT Gaminio patikimumas Mes aiškiai pareiškiamo, kad, atsižvelgiant į Vokietijos gaminių patikimumo įstatymą, neprisiimame atsakomybės dėl bet kokios žalos, patirtos dėl mūsų gaminių, jeigu jie buvo netinkamai taisomi arba jų dalys buvo pakeistos neoriginaliomis GARDENA dalimis ar nepatvirtintomis dalimis, arba jeigu remonto darbai buvo atlikti ne GARDENA techninės priežiūros centro specialistų.</p>
<p>LV Atbildība par produkcijas kvalitāti Saskaņā ar Vācijas likumu par atbildību par produkcijas kvalitāti ar šo mēs paziņojam, ka neuzņemamies atbildību par bojājumiem, kas radušies, lietojot mūsu izstrādājumus, kuru remontu nav veicis uzņēmuma GARDENA apstiprināts apkopes partneris vai kuru remontam netika izmantotas oriģinālās GARDENA detaļas vai detaļas, kuru lietošanu apstiprinājis uzņēmums GARDENA.</p>

A1**A2****A3****A4****A5****A6****A7****O1****O2****O3****O4****O5****O6****M1**

DE Akku-Mitteldruck-Reiniger

1. SICHERHEIT	4
2. MONTAGE	5
3. BEDIENUNG	6
4. WARTUNG	7
5. LAGERUNG	7
6. FEHLERBEHEBUNG	7
7. TECHNISCHE DATEN	8
8. LIEFERBARES ZUBEHÖR	8
9. SERVICE/GARANTIE	8

Originalbetriebsanleitung.



Dieses Produkt darf nicht von Kindern benutzt werden. Kinder sind zu beaufsichtigen, um sicherzustellen, dass sie nicht mit dem Produkt spielen. Dieses Produkt kann von Personen mit verringerten physischen, sensorischen oder mentalen Fähigkeiten oder Mangel an Erfahrung und Wissen benutzt werden, wenn sie beaufsichtigt oder bezüglich des sicheren Gebrauchs des Produkts unterwiesen wurden und die daraus resultierenden Gefahren verstehen.

Bestimmungsgemäße Verwendung:

Der **GARDENA Akku-Mitteldruck-Reiniger** ist zur Reinigung von Bodenfliesen, Gartenmöbel/-Werkzeugen, Fahrrädern, Fahrzeugen, Booten und zur sanften Reinigung im privaten Haus- und Hobbygarten bestimmt.

Das Produkt ist nicht für den Dauerbetrieb geeignet.



GEFAHR! Körperverletzung!

→ Verwenden Sie das Produkt nicht zum Reinigen von Personen, Tieren oder elektrischen Leitungen.

Lieferumfang der Sets:

	Art. 14800-20	Premium-Set Art. 14800-31	Art. 14800-55
Reiniger	x	x	x
Akku	x	x	–
Ladegerät	x	x	–
3 Düsen	x	x	x
Schlauch	x	x	x
Wassertasche	–	x	–
Schaumlanze	–	x	–

1. SICHERHEIT

WICHTIG!

Lesen Sie die Gebrauchsanweisung sorgfältig und bewahren Sie diese zum Nachlesen auf.

Symbole auf dem Produkt:



Lesen Sie die Betriebsanleitung.



Das Produkt ist nicht zum Anschluss an die Trinkwasserversorgungsanlage geeignet.



Für das Ladegerät:
Stecker sofort vom Netz trennen, wenn die Leitung beschädigt oder durchtrennt wurde.

Allgemeine Sicherheitshinweise

Elektrische Sicherheit



GEFAHR! Stromschlag!

Verletzungsgefahr durch Stromschlag.

→ Das Produkt muss über eine Fehlerstromschutzeinrichtung (RCD) mit einem Nennauslösestrom von höchstens 30 mA mit Strom versorgt werden.

Es ist zu beachten, dass keine Flüssigkeit direkt auf elektrische Geräte und Einrichtungen, die elektrische Bauteile enthalten, gerichtet werden darf, wie z. B. den Innenraum von Öfen.

Sicherer Betrieb

Wegen körperlicher Gefährdung dürfen mit dem Produkt nur die vom Hersteller benannten Flüssigmittel ausgebracht werden. Es dürfen auch keine Säuren, Desinfektions- und Imprägnierungsmittel, aggressive, lösungsmittelhaltige Reinigungsmittel, Benzin oder Sprühöl ausgebracht werden. Die Wassertemperatur darf 45 °C nicht überschreiten.

Bei Anschluss des Mitteldruck-Reinigers an die Wasserversorgungsanlage müssen die landesspezifischen Sanitärvorschriften eingehalten werden, damit das Rücksaugen von Nicht-Trinkwasser verhindert wird.

→ Bitte fragen Sie einen Sanitärfachmann.

Tragen Sie stets einen zugelassenen Augen- und Gehörschutz.

Tragen Sie geeignete persönliche Schutzausrüstung (Sicherheitshandschuhe).

Der höchste zulässige Druck beim Anschluss an die Wasserleitung beträgt 6 bar.

Vorsicht beim Öffnen der Spritzpistole! Bei Verwendung der Flach- oder Rotationsdüse kann es beim Öffnen der Spritzpistole zu Rückstoßkräften kommen, wodurch ein Drehmoment an der Lanze auftritt.

Die Spritzpistole kann durch eine Arretierung gegen versehentliches Öffnen gesichert werden.

WARNUNG! Das Produkt nicht in Reichweite von Personen verwenden, es sei denn, sie tragen Schutzkleidung.

WARNUNG! Explosionsgefahr! Keine brennbaren Flüssigkeiten versprühen.

WARNUNG! Armaturen und Kupplungen sind wichtig für die Produktsicherheit. Nur von GARDENA empfohlenes Zubehör (Armaturen und Kupplungen) verwenden.

WARNUNG! Zur Sicherstellung der Produktsicherheit nur von GARDENA freigegebene Original-Ersatzteile verwenden.

WARNUNG! Wasser, das durch Rückflussverhinderer geflossen ist, gilt als nicht trinkbar.

WARNUNG! Benutzen Sie das Produkt nicht, wenn eine Anschlussleitung oder wichtige Teile beschädigt sind, z. B. Sicherheitseinrichtungen, Spritzpistole.

WARNUNG! Entnehmen Sie den Akku vor der Reinigung, Wartung, beim Austausch von Teilen oder wenn das Produkt zu einer anderen Funktion umgebaut wird.

Zusätzliche Sicherheitshinweise

Sicherer Umgang mit Akkus



Lesen Sie alle Sicherheitshinweise und Anweisungen.

Versäumnisse bei der Einhaltung der Sicherheitshinweise und Anweisungen können elektrischen Schlag, Brand und/oder schwere Verletzungen verursachen.

Bewahren Sie diese Anweisungen gut auf. Benutzen Sie das Ladegerät nur, wenn Sie alle Funktionen voll einschätzen und ohne Einschränkungen durchführen können oder entsprechende Anweisungen erhalten haben.

→ **Beaufsichtigen Sie Kinder bei Benutzung, Reinigung und Wartung.** Damit wird sichergestellt, dass Kinder nicht mit dem Ladegerät spielen.

→ **Laden Sie nur Li-Ionen Akkus des POWER FOR ALL System Typs PBA 18V ab einer Kapazität von 1,5 Ah (ab 5 Akkuzellen). Die Akkuspaltung muss zur Akku-Ladespannung des Ladegerätes passen. Laden Sie keine nicht wiederaufladbaren Akkus.** Ansonsten besteht Brand- und Explosionsgefahr.

→ **Halten Sie das Ladegerät von Regen oder Nässe fern.**



Das Eindringen von Wasser in ein Elektrogerät erhöht das Risiko eines elektrischen Schlages.

→ **Halten Sie das Ladegerät sauber.**

Durch Verschmutzung besteht die Gefahr eines elektrischen Schlages.

→ **Überprüfen Sie vor jeder Benutzung Ladegerät, Kabel und Stecker. Benutzen Sie das Ladegerät nicht, sofern Sie Schäden feststellen. Öffnen Sie das Ladegerät nicht selbst und lassen Sie es nur von qualifiziertem Fachpersonal und nur mit Original-Ersatzteilen reparieren.**

Beschädigte Ladegeräte, Kabel und Stecker erhöhen das Risiko eines elektrischen Schlages.

→ **Betreiben Sie das Ladegerät nicht auf leicht brennbarem Untergrund (z. B. Papier, Textilien etc.) bzw. in brennbarer Umgebung.** Wegen der beim Laden auftretenden Erwärmung des Ladegerätes besteht Brandgefahr.

→ Wenn ein Ersatz der Anschlussleitung erforderlich ist, dann ist dies von GARDENA oder einer autorisierten Kundendienststelle für GARDENA-Elektrowerkzeuge auszuführen, um Sicherheitsgefährdungen zu vermeiden.

→ **Betreiben Sie das Produkt nicht während es geladen wird.**

→ **Diese Sicherheitshinweise gelten nur für Li-Ionen Akkus des POWER FOR ALL Systems PBA 18V.**

→ **Verwenden Sie den Akku nur in Produkten der POWER FOR ALL System Hersteller.** Nur so wird der Akku vor gefährlicher Überlastung geschützt.

→ **Laden Sie die Akkus nur mit Ladegeräten auf, die vom Hersteller empfohlen werden.** Durch ein Ladegerät, das für eine bestimmte Art von Akkus geeignet ist, besteht Brandgefahr, wenn es mit anderen Akkus verwendet wird.

→ **Der Akku wird teilgeladen ausgeliefert.** Um die volle Leistung des Akkus zu gewährleisten, laden Sie vor dem ersten Einsatz den Akku vollständig im Ladegerät auf.

→ **Bewahren Sie Akkus außerhalb der Reichweite von Kindern auf.**

→ **Öffnen Sie den Akku nicht.** Es besteht die Gefahr eines Kurzschlusses.

- **Bei Beschädigung und unsachgemäßem Gebrauch des Akkus können Dämpfe austreten. Der Akku kann brennen oder explodieren.**
Führen Sie Frischluft zu und suchen Sie bei Beschwerden einen Arzt auf. Die Dämpfe können die Atemwege reizen.
- **Bei falscher Anwendung oder beschädigtem Akku kann brennbare Flüssigkeit aus dem Akku austreten. Vermeiden Sie den Kontakt damit. Bei zufälligem Kontakt mit Wasser abspülen. Wenn die Flüssigkeit in die Augen kommt, nehmen Sie zusätzliche ärztliche Hilfe in Anspruch.**
Austretende Akkufflüssigkeit kann zu Hautreizungen oder Verbrennungen führen.
- **Bei defektem Akku kann Flüssigkeit austreten und angrenzende Gegenstände benetzen. Überprüfen Sie betroffene Teile.**
Reinigen Sie diese oder tauschen Sie sie gegebenenfalls aus.
- **Schließen Sie den Akku nicht kurz. Halten Sie den nicht benutzten Akku fern von Büroklammern, Münzen, Schlüsseln, Nägeln, Schrauben oder anderen kleinen Metallgegenständen, die eine Überbrückung der Kontakte verursachen könnten.** Ein Kurzschluss zwischen den Akkukontakten kann Verbrennungen oder Feuer zur Folge haben.
- **Durch spitze Gegenstände wie z. B. Nagel oder Schraubenzieher oder durch äußere Kräfteinwirkung kann der Akku beschädigt werden.** Es kann zu einem internen Kurzschluss kommen und der Akku brennen, rauchen, explodieren oder überhitzen.
- **Warten Sie niemals beschädigte Akkus.** Sämtliche Wartung von Akkus sollte nur durch den Hersteller oder bevollmächtigte Kundendienststellen erfolgen.
-  **Schützen Sie den Akku vor Hitze, z. B. auch vor dauernder Sonneneinstrahlung, Feuer, Schmutz, Wasser und Feuchtigkeit.** Es besteht Explosions- und Kurzschlussgefahr.
- **Betreiben und lagern Sie den Akku nur bei einer Umgebungstemperatur zwischen -20 °C und +50 °C.** Lassen Sie den Akku z. B. im Sommer nicht im Auto liegen. Bei Temperaturen < 0 °C kann es gerätespezifisch zu Leistungseinschränkung kommen.
- **Laden Sie den Akku nur bei Umgebungstemperaturen zwischen 0 °C und +45 °C.** Laden außerhalb des Temperaturbereiches kann den Akku beschädigen oder die Brandgefahr erhöhen.

Elektrische Sicherheit



GEFAHR! Herzstillstand!

Dieses Produkt erzeugt beim Betrieb ein elektromagnetisches Feld. Dieses Feld kann sich unter bestimmten Bedingungen auf die Funktionsweise aktiver oder passiver medizinischer Implantate auswirken. Um die Gefahr von Situationen, die zu schweren oder tödlichen Verletzungen führen können, auszuschließen, sollten Personen mit einem medizinischen Implantat vor dem Gebrauch dieses Produkts ihren Arzt und den Hersteller des Implantats konsultieren.

Entnehmen Sie den Akku im Falle eines Notfalls.

Der Reiniger kann nicht mit älteren Akkus (Produktbezeichnung PBA 18V...-V.) verwendet werden.

Schützen Sie die Akkukontakte vor Feuchtigkeit.

Persönliche Sicherheit



GEFAHR! Erstickungsgefahr!

Kleinere Teile können leicht verschluckt werden. Durch den Polybeutel besteht Erstickungsgefahr für Kleinkinder. Halten Sie Kleinkinder während der Montage fern.

Überprüfen Sie das Produkt vor dem Gebrauch.

Verwenden Sie ein beschädigtes Produkt nicht, besonders wenn es Risse am Gehäuse gibt.

Tauchen Sie das Produkt nicht ein.

Betreiben Sie die Maschine nur bei Tageslicht oder gutem Kunstlicht.



GEFAHR! Körperverletzung und Beschädigung des Produkts!

→ **Lassen Sie den Druck aus dem System, bevor Sie den Wasserschlauch trennen.**

Tragen Sie immer einen Augenschutz.

Im nassen Zustand nicht verwenden. Nicht bei Regen verwenden.

Ziehen Sie alle Muttern, Bolzen und Schrauben fest, um sicherzustellen, dass das Produkt in einem sicheren Arbeitszustand ist.

Zerlegen Sie das Produkt nicht weiter als der Lieferstatus.

Warnung! Beim Tragen des Gehörschutzes und aufgrund des Geräusches, das durch das Produkt erzeugt wird, kann der Benutzer sich annähernde Personen übersehen.

Während Betrieb und Transport achten Sie besonders auf die Gefahr für andere Menschen.

Bleiben Sie wachsam, beobachten Sie, was Sie tun und verwenden Sie den gesunden Menschenverstand beim Betreiben eines Elektrowerkzeugs.

Verwenden Sie kein Elektrowerkzeug, während Sie müde oder unter dem Einfluss von Drogen, Alkohol oder Medikamenten sind.

Ein Moment der Unaufmerksamkeit beim Betreiben von Elektrowerkzeugen kann zu schweren Verletzungen führen.

Verwenden Sie das Produkt nur mit Klarwasser. Geben Sie keine Zusätze in das Wasser. Verunreinigungen im Wasser können die Pumpe und das Zubehör beschädigen.

Verwenden oder lagern Sie das Produkt nicht bei Frost.

Richten Sie den Reiniger von sich und anderen weg.

2. MONTAGE



GEFAHR! Körperverletzung!

Augen- und Körperverletzung durch den Wasserstrahl.

→ **Entnehmen Sie den Akku bevor Sie das Produkt montieren.**

Aufsätze und Saugschlauch montieren [Abb. A1/A2/A3]:



GEFAHR!

→ **Das Produkt darf nur verwendet werden wenn der Saugschlauch und die Sprühlanze vollständig montiert sind.**

Folgende Sprühlanzen sind im Lieferumfang:

- Kurze Sprühlanze (ca. 6 cm)
- Lange Sprühlanze (ca. 35 cm)

Folgende Aufsätze sind im Lieferumfang:

- 0°-Düse
- 15°-Düse
- 40°-Düse
- Schaumlanze (Premium-Set)

Folgende Aufsätze sind als Zubehör erhältlich:

- **GARDENA Rotationsdüse AquaClean Li** **Art. 9345**

1. Drücken Sie die gewünschte Sprühlanze ① in die Lanzenaufnahme ② und drehen Sie sie im Uhrzeigersinn bis die Verbindung spürbar einrastet (Bajonett-Verschluss).
2. Ziehen Sie den Ring ③ der Schnell-Kupplung nach hinten, drücken Sie den gewünschten Aufsatz ④ auf die Sprühlanze ① und lassen Sie den Ring ③ wieder los.
Die vollständige Kupplung ist erfolgt wenn sich der Ring wieder ganz vorne befindet (die silberne Sicherungsfeder und die silbernen Kugeln sind nicht mehr sichtbar).
3. Drehen Sie den Aufsatz ④ für den gewünschten Sprühwinkel.
Die beiden nicht verwendeten Düsen ④ können auf die Halterungen ⑤ gesteckt werden.
4. Verbinden Sie den Saugschlauch ⑥ mit dem Anschluss ⑦.

Schaumlanze montieren (Premium-Set) [Abb. A4]:

Zum Reinigen mit Reinigungsmittel kann die Schaumlanze vorne an der kurzen Lanze ① angebracht werden.

1. Befüllen Sie den Reinigungsmittel-Behälter ⑧ mit Reinigungsmittel.
2. Ziehen Sie den Ring ③ der Schnell-Kupplung nach hinten, drücken Sie die Schaumlanze ⑧ auf die kurze Sprühlanze ① und lassen Sie den Ring ③ wieder los.
Die vollständige Kupplung ist erfolgt wenn sich der Ring wieder ganz vorne befindet (die silberne Sicherungsfeder und die silbernen Kugeln sind nicht mehr sichtbar).
3. Dosieren Sie die Reiniger-Menge mit dem Dosierrad ⑨.

Wasserzufuhr bereitstellen:

Sie können die Wasserzufuhr über die Wassertasche (Premium-Set), über einen Wasserbehälter (Teich, Regentonnen usw.) oder über einen Wasserhahn ermöglichen.

Wasserzufuhr über die Wassertasche (Premium-Set) [Abb. A5]:

1. Tragen Sie die volle Wassertasche am Griff und stellen Sie diese bei Nutzung auf einen festen Untergrund.
2. Schrauben Sie den Deckel ⑩ ab.
3. Füllen Sie die Wassertasche ⑪ mit klarem Leitungswasser.
4. Nehmen Sie den Ansaugfilter ⑫ ab.
5. Schieben Sie die Schwimmerkugel ⑬ nach oben.

6. Tauchen Sie den Schlauch ⑥ in die Wassertasche ⑪.
 7. Befestigen Sie den Schlauch ⑥ mit dem Kunststoff-Clip ⑭ an der Wassertasche ⑪.
- Der Schlauch ⑥ muss vollständig in das Wasser eingetaucht sein.

Wasserzufuhr über einen Wasserbehälter [Abb. A6]:

1. Tauchen Sie den Ansaugfilter ⑫ des Saugschlauchs ⑥ in den Wassertank. Der Ansaugfilter ⑫ muss vollständig in das Wasser eingetaucht sein.
2. Verschieben Sie die Schwimmerkugel ⑬ so, dass der Ansaugfilter ⑫ den Boden nicht berührt.
Dies verhindert das Verstopfen des Ansaugfilters.
3. Befestigen Sie den Schlauch ⑥ mit dem Kunststoff-Clip ⑭ am Behälterrind.



Hinweis:

Bei der Wasserzufuhr über einen Behälter muss der Ansaugfilter ⑫ verwendet werden.

Es darf nur klares Süßwasser verwendet werden.

Wasserzufuhr über einen Wasserhahn [Abb. A7]:

Der Reiniger ist bis 1,0 MPa (10,0 bar) Wassereinflussdruck leckagesicher. Für ein optimales Reinigungsergebnis dürfen 0,6 MPa (6,0 bar) Wassereinflussdruck jedoch nicht überschritten werden.

1. Verbinden Sie den beiliegenden Saugschlauch ⑥ mit einem Wasserhahn ⑮.
 2. Öffnen Sie den Wasserhahn.
- Alternativ kann auch ein Gartenschlauch angeschlossen werden.



ACHTUNG!

→ **Schließen Sie den Wasserhahn und trennen Sie den Reiniger nach Beenden der Reinigung vom Wasserhahn.**

3. BEDIENUNG



GEFAHR! Körperverletzung!

Augen- und Körperverletzung durch den Wasserstrahl.

→ **Entnehmen Sie den Akku bevor Sie das Produkt einstellen oder transportieren.**

Akku laden [Abb. O1/O2/O3]:



ACHTUNG!

→ **Beachten Sie die Netzspannung!** Die Spannung der Stromquelle muss mit den Angaben auf dem Typenschild des Ladegerätes übereinstimmen.

Beim GARDENA Akku-Reiniger Art. 14800-55 ist kein Akku und kein Ladegerät im Lieferumfang enthalten.

Durch das intelligente Ladeverfahren wird der Ladezustand des Akkus automatisch erkannt und abhängig von Akkutemperatur und -spannung mit dem jeweils optimalen Ladestrom geladen.

Dadurch wird der Akku geschont und bleibt bei Aufbewahrung im Ladegerät immer vollständig aufgeladen.

1. Drücken Sie die Entriegelungs-Taste ① und entnehmen Sie den Akku ② aus der Akku-Aufnahme ⑩.
2. Nehmen Sie den Akku ② aus der Schutzhülle ⑤.
3. Schließen Sie das Akku-Ladegerät ③ an eine Netzsteckdose an.
4. Schieben Sie das Akku-Ladegerät ③ auf den Akku ②.

Wenn die Akku-Ladeanzeige ④ am Ladegerät grün blinkt, wird der Akku geladen.

Wenn die Akku-Ladeanzeige ④ am Ladegerät permanent grün leuchtet, ist der Akku vollständig geladen (Ladedauer, siehe 7. TECHNISCHE DATEN).

5. Prüfen Sie in regelmäßigen Abständen den Ladezustand beim Laden.
6. Wenn der Akku ② vollständig geladen ist, können Sie den Akku ② vom Ladegerät ③ trennen.

Bedeutung der Anzeigeelemente:

Anzeige am Ladegerät [Abb. O3]:

Blinklicht Akku-Ladeanzeige ④



Der Ladevorgang wird durch **Blinken** der Akku-Ladeanzeige ④ signalisiert.

Hinweis: Der Ladevorgang ist nur möglich, wenn die Temperatur des Akkus im zulässigen Ladetemperaturbereich ist, siehe 7. TECHNISCHE DATEN.

Dauerlicht Akku-Ladeanzeige ④



Das **Dauerlicht** der Akku-Ladeanzeige ④ signalisiert, dass der Akku vollständig aufgeladen ist **oder** dass die Temperatur des Akkus außerhalb des zulässigen Ladetemperaturbereiches ist und deshalb nicht geladen werden kann. Sobald der zulässige Temperaturbereich erreicht ist, wird der Akku geladen.

Ohne eingesteckten Akku signalisiert das **Dauerlicht** der Akku-Ladeanzeige ④, dass der Netzstecker in die Steckdose eingesteckt ist und das Ladegerät betriebsbereit ist.

Akku-Ladezustands-Anzeige ⑤ am Produkt [Abb. O4/O6]:

Nach dem Start des Produkts wird die Akku-Ladezustands-Anzeige ⑤ für 5 Sekunden angezeigt.

Akku-Ladezustand	Akku-Ladezustands-Anzeige
67 – 100 % geladen	④, ⑤ und ⑥ leuchten grün
34 – 66 % geladen	④ und ⑤ leuchten grün
11 – 33 % geladen	④ leuchtet grün
0 – 10 % geladen	④ blinkt grün

Wenn die LED ④ grün blinkt, muss der Akku geladen werden.

Wenn die Fehler-LED ⑦ leuchtet oder blinkt, siehe 6. FEHLERBEHEBUNG.

Bedienfeld [Abb. O5]:

Soft-Clean-Modus:

Der Soft-Clean-Modus reduziert den Sprühdruk zur Reinigung empfindlicher Flächen. Er verlängert zusätzlich die Akku-Laufzeit.

Es gibt 3 verschiedene Betriebs-Modi:

Soft-Clean-Modus high (24 bar)	⑥ leuchtet nicht
Soft-Clean-Modus soft (14 bar)	⑥ blinkt
Soft-Clean-Modus ultra soft (9 bar)	⑥ leuchtet

Die angegebenen Druckwerte können abhängig vom Eingangsdruck variieren.

→ Drücken Sie so oft die **Soft-Clean-Taste** ⑧ auf dem Bedienfeld, bis der gewünschte Modus angezeigt wird.

Reiniger starten [Abb. O1/O6]:



GEFAHR! Körperverletzung!

Es besteht Verletzungsgefahr, wenn das Produkt beim Loslassen des Start-Hebels nicht anhält.

→ **Umgehen Sie nicht die Sicherheitsvorrichtungen oder Schalter. Befestigen Sie beispielsweise nicht den Start-Hebel am Griff.**

Starten:

Das Produkt ist mit einer Sicherheitsvorrichtung (Start-Hebel mit Sicherheitsverriegelung) ausgestattet, die ein unbeabsichtigtes Einschalten des Produkts verhindert.

Der Reiniger darf nur mit einem Akku verwendet werden, wenn die Schutzhülle ⑤ auf den Akku geschoben wurde.

1. Ziehen Sie die Schutzhülle ⑤ über den Akku ②.
2. Setzen Sie den Akku ② in die Akku-Aufnahme ⑩ bis dieser hörbar einrastet.
3. Drücken Sie die Einschaltsperrle ① auf der linken Seite und ziehen Sie den Start-Hebel ⑥.
Der Reiniger startet und die Akku-Ladezustands-Anzeige ⑤ wird für 5 Sekunden angezeigt.
4. Lassen Sie die Einschaltsperrle ① wieder los.
Der Reiniger läuft weiter ohne dass die Einschaltsperrle gedrückt werden muss.

Stoppen:

1. Lassen Sie den Start-Hebel ⑥ los.
Der Reiniger stoppt.
2. Schließen Sie die Wasserversorgung (z. B. Wasserhahn).
3. Ziehen Sie den Start-Hebel ⑥, um das System drucklos zu machen.
4. Trennen Sie den Saugschlauch vom Reiniger.
5. Drücken Sie die Entriegelungs-Taste ① und entnehmen Sie den Akku ② aus der Akku-Aufnahme ⑩.

Verwendung im Saugmodus:

1. Drücken Sie die **Einschaltsperrleiste** (15) auf der linken Seite und ziehen Sie den **Start-Hebel** (16).
2. Schalten Sie beim Ansaugen den **Soft-Clean-Modus** aus (**LED** (14) leuchtet nicht).
3. Saugen Sie bei **geringer Höhe** (ca. 0 bis 1 m) an.
4. Warten Sie bis **Wasser gefördert wird** und der **volle Druck** erreicht ist.
5. Begeben Sie sich dann zu ihrer **Arbeitsposition**.

Es kann (bei größeren Ansaughöhen) bis zu **30 Sekunden** dauern bis das **Wasser im Saugbetrieb gefördert wird**. Die **max. Ansaughöhe** ist **2 m**.

4. WARTUNG



GEFAHR! Körperverletzung!

Augen- und Körperverletzung durch den Wasserstrahl.

→ Entnehmen Sie den Akku bevor Sie das Produkt warten.

Reiniger reinigen [Abb. M1]:



GEFAHR! Körperverletzung!

Verletzungsgefahr und Risiko einer Beschädigung des Produkts.

→ Reinigen Sie das Produkt nicht mit Wasser oder einem Wasserstrahl (insbesondere Hochdruckwasserstrahl).

→ Reinigen Sie nicht mit Chemikalien, einschließlich Benzin oder Lösungsmitteln. Einige können wichtige Kunststoffteile zerstören.

Die Lüftungsschlitze müssen immer sauber sein.

1. Reinigen Sie die Lüftungsschlitze (17) mit einer weichen Bürste (verwenden Sie keinen Schraubendreher).
2. Reinigen Sie alle beweglichen Teile nach jedem Gebrauch. Entfernen Sie besonders Schmutzreste an den Anschlüssen.
3. Schrauben Sie den Anschluss (7) aus (ggf. mit einem Schraubenschlüssel mit Schlüsselweite 17).
4. Entnehmen Sie den Gerätefilter (18) aus dem Anschluss (7) und reinigen Sie ihn unter fließendem Wasser.
5. Nehmen Sie die Sprühlanze (1) ab und spülen Sie die Sprühlanze (1) mit klarem Wasser.
6. Nehmen Sie den Ansaugfilter (2) ab und reinigen Sie den Ansaugfilter (2).
7. Schrauben Sie den Anschluss (7) handfest in den Reiniger.

Akku und Akku-Ladegerät reinigen:

Stellen Sie sicher, dass die Oberfläche und die Kontakte des Akkus und des Akku-Ladegeräts stets sauber und trocken sind, bevor Sie das Akku-Ladegerät anschließen.

Verwenden Sie kein fließendes Wasser.

→ **Akku-Ladegerät:** Reinigen Sie die Kontakte und die Kunststoffteile mit einem weichen, trockenen Tuch.

→ **Akku:** Reinigen Sie gelegentlich die Lüftungsschlitze und die Anschlüsse des Akkus mit einem weichen, sauberen und trockenen Pinsel.

5. LAGERUNG

Außerbetriebnahme:

Das Produkt muss für Kinder unzugänglich aufbewahrt werden.

1. Entnehmen Sie den Akku.
2. Laden Sie den Akku.
3. Reinigen Sie den Reiniger, den Akku und das Akku-Ladegerät (siehe 4. WARTUNG).
4. Bewahren Sie den Reiniger, den Akku und das Akku-Ladegerät an einem trockenen, geschlossenen und frostsicheren Ort auf.

Entsorgung:

(gemäß RL2012/19/EU)



Das Produkt darf nicht über den normalen Haushaltsmüll entsorgt werden. Es muss gemäß den geltenden lokalen Umweltschutzvorschriften entsorgt werden.

WICHTIG!

→ Entsorgen Sie das Produkt über oder durch Ihre örtliche Recycling-Sammelstelle.

Entsorgung des Akkus:



Der GARDENA Akku enthält Lithium-Ionen-Zellen, die am Ende ihrer Lebensdauer getrennt vom normalen Hausmüll zu entsorgen sind.

Li-ion

WICHTIG!

→ Entsorgen Sie die Akkus über oder durch Ihre örtliche Recycling-Sammelstelle.

1. Entladen Sie die Lithium-Ionen-Zellen vollständig (wenden Sie sich an den GARDENA Service).
2. Sichern Sie die Lithium-Ionen-Zellen-Kontakte gegen Kurzschluss.
3. Entsorgen Sie die Lithium-Ionen-Zellen fachgerecht.

6. FEHLERBEHEBUNG







GEFAHR! Körperverletzung!

Augen- und Körperverletzung durch den Wasserstrahl.

→ Entnehmen Sie den Akku bevor Sie Fehler des Produkts beheben.

Problem	Mögliche Ursache	Abhilfe
Reiniger fördert kein oder fast kein Wasser	Wasserbehälter ist leer.	→ Füllen Sie den Wasserbehälter.
	Luft ist im System.	→ Nehmen Sie die Lanze ab und drücken Sie den Start-Hebel für ca. 30 Sekunden bis sichtbar Wasser gefördert wird. Montieren Sie die Lanze wieder.
	Luft ist im System.	→ Entlüften Sie das System bei geringer Höhe. Begeben Sie sich dann auf die Arbeitsposition.
Druckabfall im Betrieb	Gerätefilter (siehe 4. WARTUNG), Ansaugfilter oder Düsen sind verstopft.	→ Reinigen Sie den Gerätefilter und Ansaugfilter. Reinigen Sie die Düsen z. B. mit einer Nadel.
	Gerätefilter oder Ansaugfilter ist verschmutzt.	→ Reinigen Sie den Gerätefilter und Ansaugfilter (siehe 4. WARTUNG).
Wasser wird aus dem Wassertank schlecht angesaugt	Akkuladezustand ist zu gering.	→ Laden Sie den Akku.
	Ansaughöhe zu hoch.	→ Reduzieren Sie die Ansaughöhe.
	Luft ist im System.	→ Nehmen Sie die Lanze ab und drücken Sie den Start-Hebel für ca. 30 Sekunden bis sichtbar Wasser gefördert wird. Montieren Sie die Lanze wieder.
Reiniger stoppt nicht	Gerätefilter oder Ansaugfilter ist verschmutzt.	→ Reinigen Sie den Gerätefilter und Ansaugfilter (siehe 4. WARTUNG).
	Start-Hebel klemmt.	→ Entnehmen Sie den Akku und lösen Sie den Start-Hebel.
Reiniger startet nicht oder stoppt. LED (14) blinkt grün [Abb. 04]	Akku ist leer.	→ Laden Sie den Akku.
Reiniger startet nicht oder stoppt. Fehler-LED (15) leuchtet rot [Abb. 04]	Akkutemperatur ist außerhalb des zulässigen Bereichs.	→ Warten Sie bis die Akkutemperatur wieder zwischen 0 °C – +45 °C liegt.
	Reiniger ist überhitzt (z. B. durch direkte Sonneneinstrahlung).	→ Lassen Sie den Reiniger an einem kühlen, schattigen Ort abkühlen.
	Wasser ist in den Akku eingedrungen.	→ Lassen Sie den Akku an einem geschützten Ort trocknen.
	Zwischen den Akkukontakten am Reiniger befinden sich Wassertropfen oder Feuchtigkeit.	→ Entfernen Sie die Wassertropfen/Feuchtigkeit mit einem trockenen Tuch.

Problem	Mögliche Ursache	Abhilfe
Reiniger startet nicht oder stoppt. Fehler-LED  leuchtet rot [Abb. 04]	Motor ist blockiert. Düse teilweise oder vollständig verstopft.	→ Wenden Sie sich an den GARDENA Service. → Reinigen Sie die Düse z. B. mit einer Nadel oder einem Draht.
Reiniger startet nicht oder stoppt. Fehler-LED  blinkt rot [Abb. 04]	Produkt ist defekt.	→ Wenden Sie sich an den GARDENA Service.
Reiniger startet nicht oder stoppt. Fehler-LED  leuchtet nicht [Abb. 04]	Akku ist nicht vollständig in die Akku-Aufnahme eingesetzt. Akku ist defekt. Produkt ist defekt.	→ Setzen Sie den Akku vollständig in die Akku-Aufnahme ein bis dieser hörbar einrastet. → Ersetzen Sie den Akku. → Wenden Sie sich an den GARDENA Service.
Ladevorgang ist nicht möglich. Akku-Ladeanzeige  leuchtet dauerhaft [Abb. 03]	Akku ist nicht (richtig) aufgesetzt. Akkukontakte sind verschmutzt. Akkutemperatur ist außerhalb des zulässigen Ladetemperaturbereichs. Akku ist defekt.	→ Setzen Sie den Akku korrekt auf das Ladegerät auf. → Reinigen Sie die Akkukontakte (z. B. durch mehrfaches Ein- und Ausstecken des Akkus. Ggf. den Akku ersetzen). → Warten Sie bis die Akkutemperatur wieder zwischen 0 °C – + 45 °C liegt. → Ersetzen Sie den Akku.
Akku-Ladeanzeige  leuchtet nicht [Abb. 03]	Netzstecker des Ladegerätes ist nicht (richtig) eingesteckt. Steckdose, Netzkabel oder Ladegerät ist defekt.	→ Stecken Sie den Netzstecker (vollständig) in die Steckdose. → Prüfen Sie die Netzspannung. Lassen Sie ggf. das Ladegerät durch einen autorisierten Vertragshändler oder durch den GARDENA Service prüfen.



HINWEIS: Bitte wenden Sie sich bei anderen Störungen an Ihr GARDENA Service-Center. Reparaturen dürfen nur von den GARDENA Service-Centern sowie von Fachhändlern durchgeführt werden, die von GARDENA autorisiert sind.

7. TECHNISCHE DATEN

Akku-Mitteldruck-Reiniger	Einheit	Wert (Art. 14800)
Bemessungs-Druck/ Max. Druck	MPa	2,4
Max. Zuleitungsdruck	MPa	0,6
Saugschlauchlänge	m	5
Max. Saughöhe	m	2
Max. Laufzeiten (2,5 Ah Akku):		
Soft-Clean-Modus high	min.	15
Soft-Clean-Modus soft	min.	19
Soft-Clean-Modus ultra soft	min.	38
Max. Durchflussleistung:		
Soft-Clean-Modus high	l/h	250
Soft-Clean-Modus soft	l/h	200
Soft-Clean-Modus ultra soft	l/h	100
Max. Druck:		
Soft-Clean-Modus high	bar	24
Soft-Clean-Modus soft	bar	14
Soft-Clean-Modus ultra soft	bar	9
Gewicht mit kurzer Lanze (ohne Akku)	kg	1,5
Schalldruckpegel $L_{pA}^{1)}$ Unsicherheit k_{pA}	dB (A)	68 3
Schalleistungspegel $L_{WA}^{2)}$: gemessen Unsicherheit k_{WA}	dB (A)	83 3
Handarmschwingung $a_{vhw}^{1)}$ Unsicherheit k_{vhw}	m/s ²	2,8 1,5

Messverfahren gemäß: ¹⁾ EN 60335-2-54 ²⁾ EN 60335-2-79



HINWEIS: Der angegebene Vibrationsemissionswert wurde entsprechend einem genormten Prüfverfahren gemessen und kann zum Vergleich von Elektrowerkzeugen miteinander herangezogen werden. Dieser Wert kann auch für die vorläufige Beurteilung der Exposition verwendet werden. Der Vibrationsemissionswert kann während der tatsächlichen Verwendung des Elektrowerkzeugs variieren.

System-Akku PBA 18V 2,5Ah W-B	Einheit	Wert (Art. 14903)
Akku-Spannung	V (DC)	18
Akku-Kapazität	Ah	2,5
Anzahl der Zellen (Li-Ion)		5
Geeignete POWER FOR ALL System Akku-Ladegeräte: AL 18..CV.		
Akku-Ladegerät AL 1810 CV P4A	Einheit	Wert (Art. 14900)
Netzspannung	V (AC)	220 – 240
Netzfrequenz	Hz	50 – 60
Nennleistung	W	26
Akku-Ladespannung	V (DC)	18
Max. Akku-Ladestrom	mA	1000
Akku-Ladezeit 80 %/ 97 – 100 % (ca.)		
PBA 18V 2,0Ah W-B	min.	96 / 124
PBA 18V 2,5Ah W-B	min.	120 / 154
PBA 18V 4,0Ah W-C	min.	192 / 244
Zulässiger Ladetemperaturbereich	°C	0 – 45
Gewicht entsprechend EPTA-Procedure 01:2014	kg	0,17
Schutzklasse		□ / II

Geeignete POWER FOR ALL System Akkus: PBA 18V..

8. LIEFERBARES ZUBEHÖR

GARDENA Rotationsdüse AquaClean Li	Für besonders hartnäckige Verschmutzungen (vermooste oder verwitterte Oberflächen).	Art. 9345
GARDENA System Akku PBA 18V/45 P4A PBA 18V/72 P4A	Akku für zusätzliche Laufzeit oder zum Austausch.	Art. 14903 Art. 14905
GARDENA Akku-Schnell- ladegerät AL 1830 CV P4A	Zum schnellen Laden des POWER FOR ALL System Akkus PBA 18V..W-..	Art. 14901

9. SERVICE/GARANTIE

Wir bieten Ihnen umfangreiche Serviceleistungen:

- Qualifizierte, schnelle und kostengünstige Reparatur durch unseren **Zentralen Reparaturservice** – Bearbeitungsdauer in unserem Hause max. 5 Arbeitstage
- Einfache und kostengünstige Rücksendung an GARDENA – Rücksendeportale unter www.gardena.de/service/reparatur-service
– **Abhol-Service:** Abholung innerhalb von 2 Tagen – nur innerhalb Deutschlands
- Kompetente Beratung bei Störung/Reklamation durch unseren **Technischen Service**
- Schnelle und kostengünstige Ersatzteilversorgung durch unseren **Zentralen Ersatzteil-Service** – Bearbeitungsdauer in unserem Hause max. 2 Arbeitstage

Service-Anschrift

GARDENA Manufacturing GmbH Service
Hans-Lorenser-Str. 40, D-89079 Ulm

Ihre direkte Verbindung zum Service in Deutschland

Telefon (07 31) 4 90 + Durchwahl
www.gardena.de/service/

Technische Störungen/Reklamationen

Telefon 290 Fax 389 E-mail: service@gardena.com

Reparaturen/Antworten auf Kostenvoranschläge

Telefon 300 Fax 249 E-mail: service@gardena.com

Ersatzteilbestellung/Allgemeine Produktberatung

Telefon 123 Fax 249 E-mail: service@gardena.com

Abholservice

(0 18 03) 30 81 00 oder (0 18 03) 00 16 89
(0,09 €/je angefangene Min. Festnetz,
Mobilfunk max. 0,42 €/je angefangene Min.)

Ihre direkte Verbindung zum Service: Unsere Kunden in Österreich und in der Schweiz wenden sich bitte an die Servicestelle (Anschrift siehe Umschlagseite)

in Österreich (+43) (0) 732 77 01 01-485
service.gardena@husqvarnagroup.com

in der Schweiz (+41) (0) 62 887 37 90
info@gardena.ch

Garantieerklärung:

Im Garantiefall sind die Serviceleistungen für Sie kostenlos.

GARDENA Manufacturing GmbH gewährt für alle Original GARDENA Neuprodukte 2 Jahre Garantie ab Erstkauf beim Händler, wenn die Produkte ausschließlich im privaten Gebrauch eingesetzt wurden. Für auf einem Zweitmarkt erworbene Produkte gilt diese Herstellergarantie nicht. Die Garantie bezieht sich auf alle wesentlichen Mängel des Produktes, die nachweislich auf Material- oder Fabrikationsfehler zurückzuführen sind. Sie erfolgt durch eine Ersatzlieferung eines einwandfreien Produktes oder durch die kostenlose Reparatur des eingesandten Produktes nach unserer Wahl, wenn folgende Voraussetzungen gewährleistet sind:

- Das Produkt wurde sachgemäß und laut den Empfehlungen in der Betriebsanleitung behandelt.
- Es wurde weder vom Käufer noch von einem Dritten versucht, das Produkt zu öffnen oder zu reparieren.
- Es wurden zum Betrieb nur Original GARDENA Ersatz- und Verschleißteile verwendet.
- Vorlage des Kaufbelegs.

Normale Abnutzung von Teilen und Komponenten (beispielsweise an Messern, Messerbefestigungsteilen, Turbinen, Leuchtmitteln, Keil- und Zahnriemen, Laufrädern, Luftfiltern, Zündkerzen), optische Veränderungen, sowie Verschleiß- und Verbrauchsteile, sind von der Garantie ausgeschlossen.

Diese Herstellergarantie beschränkt sich auf die Ersatzlieferung und Reparatur nach den vorgenannten Bedingungen. Andere Ansprüche gegen uns als Hersteller, etwa auf Schadensersatz, werden durch die Herstellergarantie nicht begründet. Diese Herstellergarantie berührt selbstverständlich **nicht** die gegenüber dem Händler/Verkäufer bestehenden gesetzlichen und vertraglichen Gewährleistungsansprüche.

Die Herstellergarantie unterliegt dem Recht der Bundesrepublik Deutschland.

Im Garantiefall senden Sie bitte das defekte Produkt zusammen mit einer Kopie des Kaufbelegs und einer Fehlerbeschreibung ausreichend frankiert an die GARDENA Serviceadresse.

Verschleißteile:

Die Filter und Zubehörteile (z. B. Wassertasche) sind Verschleißteile und somit von der Garantie ausgenommen.

