

<i>Elektrický podlahový vysavač • NÁVOD K OBSLUZE</i>	<b>CZ</b> 5-12
<i>Elektrický podlahový vysávač • NÁVOD NA OBSLUHU</i>	<b>SK</b> 13-20
<i>Electric floor vacuum cleaner • INSTRUCTIONS FOR USE</i>	<b>GB</b> 21-28
<i>Elektromos padlóorszívó • HASZNÁLATI UTASÍTÁS</i>	<b>H</b> 29-36
<i>Elektryczny odkurzacz podłogowy • INSTRUKCJA OBSŁUGI</i>	<b>PL</b> 37-44

# BELO

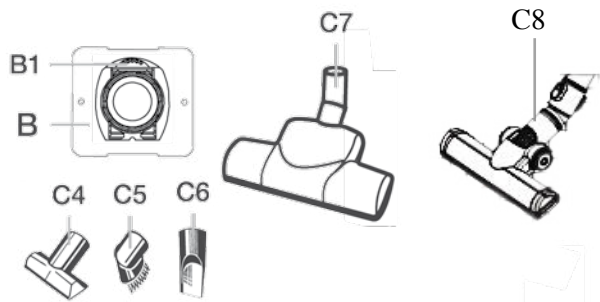

1

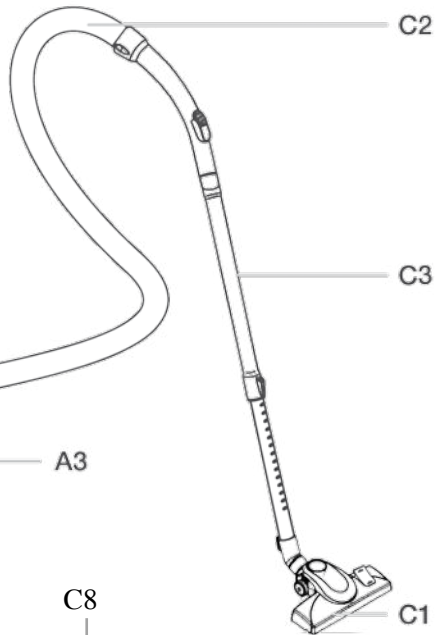
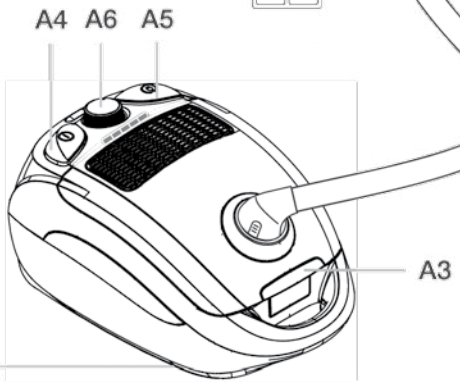
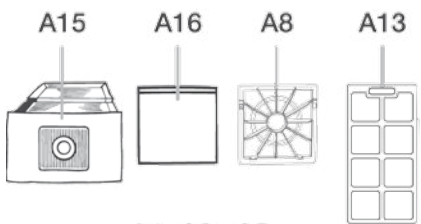
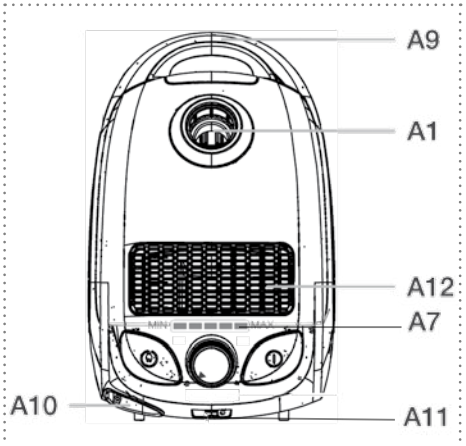
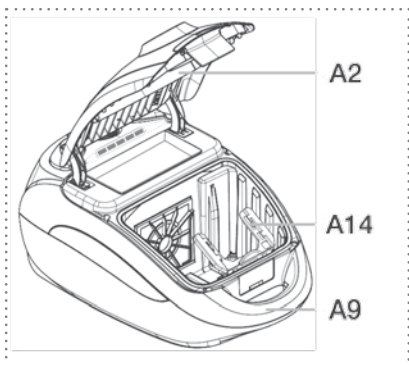

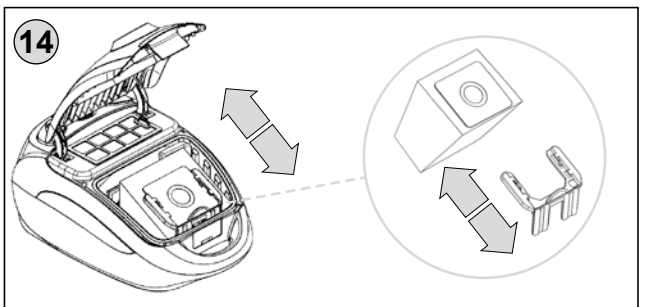
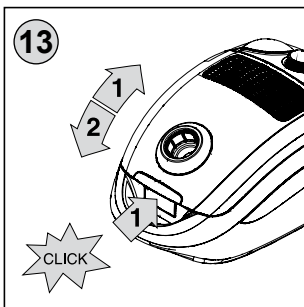
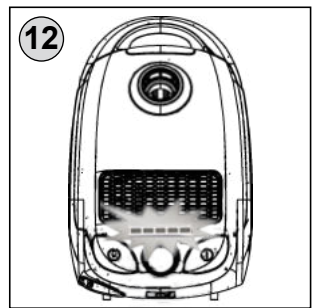
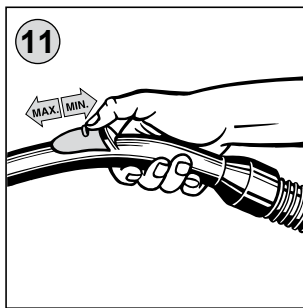
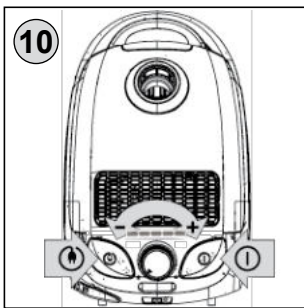
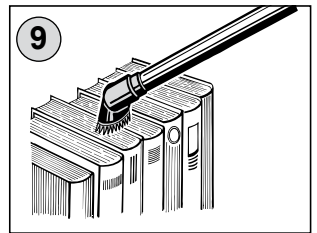
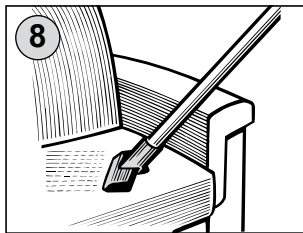
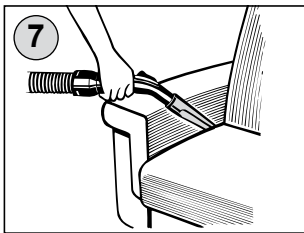
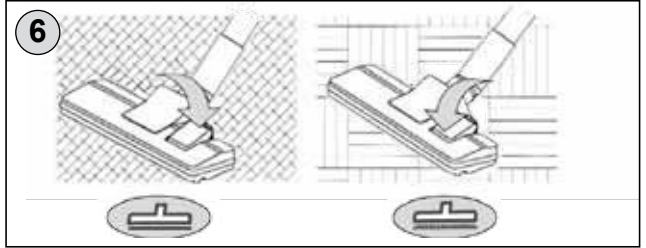
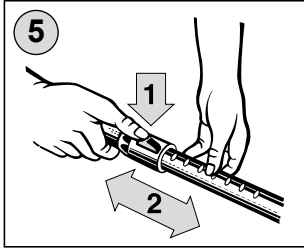
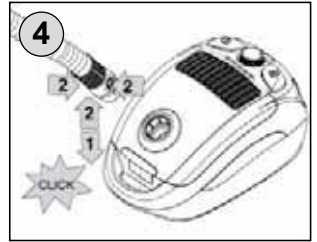
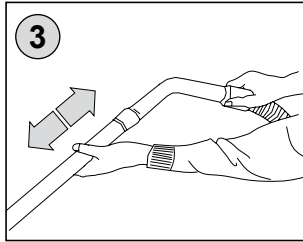
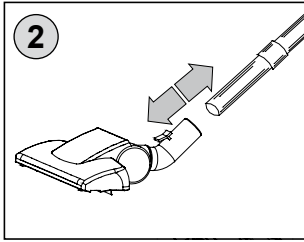

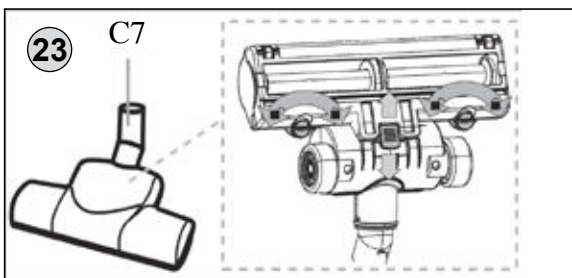
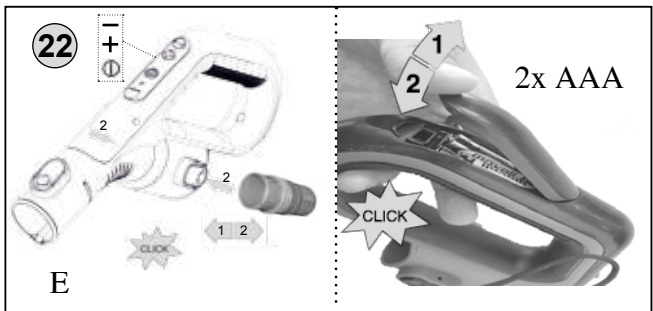
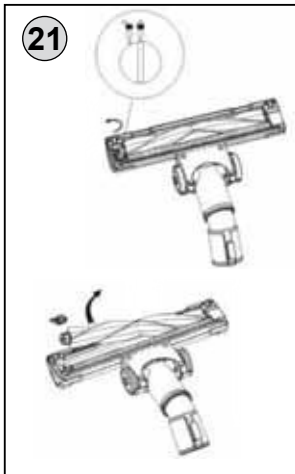
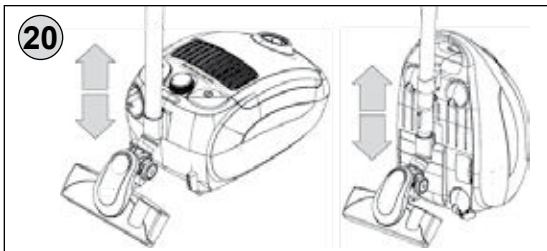
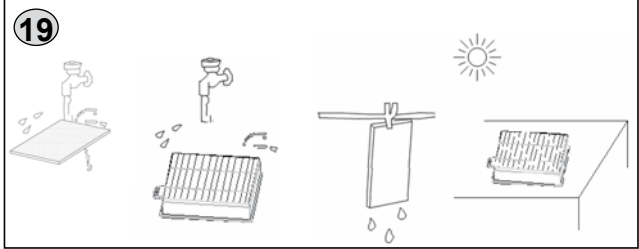
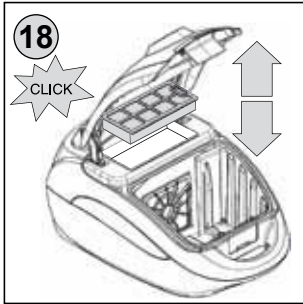
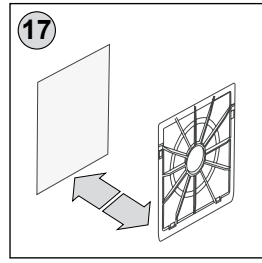
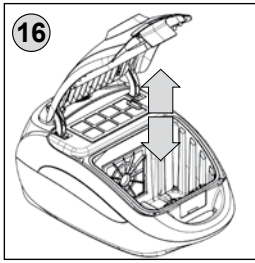
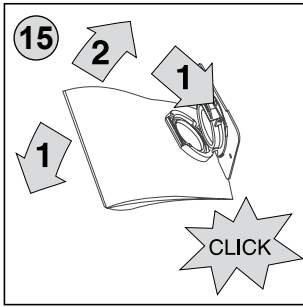

Elektrický podlahový vysavač

**eta 3489, eta 7489**

**BELO**

NÁVOD K OBSLUZE

### I. BEZPEČNOSTNÍ UPOZORNĚNÍ

- Před prvním uvedením do provozu si pečlivě přečtěte návod k obsluze, prohlédněte vyobrazení a návod uschovejte pro budoucí použití. Instrukce v návodu považujte za součást spotřebiče a postupte je jakémukoliv dalšímu uživateli spotřebiče.
- Zkontrolujte, zda údaj na typovém štítku odpovídá napětí ve Vaší elektrické zásuvce.
- Tento spotřebič mohou používat děti ve věku 8 let a starší a osoby se sníženými fyzickými, smyslovými či mentálními schopnostmi nebo nedostatkem zkušeností a znalostí, pokud jsou pod dozorem nebo byly poučeny o používání spotřebiče bezpečným způsobem a rozumí případným nebezpečím. Děti si se spotřebičem nesmějí hrát. Čištění a údržbu prováděnou uživatelem nesmějí provádět děti, pokud nejsou starší 8 let a pod dozorem. Děti mladší 8 let se musí držet mimo dosah spotřebiče a jeho přívodu.
- Jestliže je napájecí přívod tohoto spotřebiče poškozen, musí být přívod nahrazen výrobcem, jeho servisním technikem nebo podobně kvalifikovanou osobou, aby se tak zabránilo vzniku nebezpečné situace.
- Před výměnou příslušenství nebo přístupných částí, které se při používání pohybují, před montáží a demontáží, před čištěním nebo údržbou, spotřebič vypněte a odpojte od el. sítě vytažením vidlice napájecího přívodu z el. zásuvky!
- Vždy odpojte spotřebič od napájení, pokud ho necháváte bez dozoru a před montáží, demontáží nebo čištěním.
- Abyste předešli úrazu, nevkládejte ruce/prsty do rotačního kartáče.
- Nikdy spotřebič nepoužívejte, pokud má poškozený napájecí přívod nebo vidlici, pokud nepracuje správně, upadl na zem a poškodil se. V takových případech zanechte spotřebič do odborného servisu k prověření jeho bezpečnosti a správné funkce.
- Výrobek je určen pouze pro použití v domácnostech a podobné účely (v obchodech, kancelářích a podobných pracovištích, v hotelích, motelech a jiných obytných prostředích, v podnicích zajišťujících nocleh se snídaní)! Není určen pro komerční použití!
- Sací hubici nebo konec trubky nebo příslušenství nepřikládejte k očím ani uším a nezasouvejte je do žádných tělesných otvorů!
- Nepoužívejte nikdy vysavač s mokřýma rukama či nohama!
- Při vysávání schodiště nenechávejte vysavač výše než sami stojíte!
- Výrobek nenechávejte v chodu bez dozoru!
- Vysavač nikdy neponořujte do vody (ani částečně)!
- Nikdy nevysávejte bez správně založeného filtračního systému a mikrofiltrů.
- Než začnete vysavač používat, zkontrolujte, zda jsou všechny aretační mechanismy ve správné pozici.

- Nevysávejte mokré nebo vlhké podlahové krytiny, nepoužívejte vysavač na venkovní prostory! Při proniknutí vlhkosti do agregátu vzniká nebezpečí jeho poškození a vyřazení z provozu. Na tento druh závady se nevztahuje nárok na záruční opravu.
- Při vysávání některých druhů koberců může dojít k vyvolání statické elektřiny. Žádný výboj statické energie není zdraví nebezpečný.
- Nevysávejte ostré předměty (např. **sklo, střepy**), horké, hořlavé, výbušné předměty (např. **popel, hořící zbytky cigaret, benzín, ředidla a aerosolové výpary**), ale ani máziva (např. **tuky, oleje**), žíravé prostředky (např. **kyseliny, rozpouštědla**). Vysátím těchto předmětů může dojít k poškození filtrů, popř. vysavače.
- Do vstupních a výstupních otvorů vysavače nevsunujte prsty ani žádné jiné předměty. Pokud dojde k ucpání otvorů/součástí pro průchod vzduchu (např. hadice), vysavač vypněte a příčinu ucpání zcela odstraňte.
- Při manipulaci netahejte prudce za hadici a vyvarujte se hrubému zacházení s vysavačem!
- Vysavač není vhodný k vysávání látek, které mohou poškozovat lidské zdraví.
- Při vysávání velice jemného prachu (např. **jemného písku, cementového prachu, omítky**) se mohou ucpat póry filtrů. Tím se zmenší průchodnost vzduchu a sací výkon slábně. V takovém případě je nutné prachový filtr vyměnit a mikrofiltry vyčistit, i když prachový filtr není zcela naplněn.
- Vysavač nenechávejte vystavený povětrnostním vlivům (**děšť, mráz, přímé sluneční záření atd.**).
- Napájecí přívod je označen barevnými značkami. Žlutý proužek označuje ideální délku kabelu, červený proužek označuje max. délku kabelu. Neodvíjejte násilně kabel za červenou značkou!
- Nepřejíždějte napájecí přívod při používání vysavače a nevytahujte vidlici přívodu z el. zásuvky tahem za napájecí přívod.
- Při vytahování vidlice z elektrické zásuvky nikdy netahejte za napájecí přívod ani za vysavač.
- Při navíjení přívodu držte vidlici, zabráníte tak „šlehání“ kabelu okolo a možnému poranění
- V případě potřeby použití prodlužovacího přívodu je nutné, aby nebyl poškozen a vyhovoval platným normám.
- Aby se zajistila bezpečnost a správná funkčnost přístroje, používejte jen originální náhradní díly a výrobcem schválené příslušenství.
- Spotřebič nikdy nepoužívejte pro žádný jiný účel, než pro který je určen a popsán v tomto návodu!
- Výrobce neodpovídá za škody způsobené nesprávným používáním spotřebiče a příslušenství a není odpovědný ze záruky za spotřebič v případě nedodržení výše uvedených bezpečnostních upozornění. Za nesprávné používání spotřebiče se mj. považuje nedodržování pravidelné výměny či údržby veškerých filtrů podle pokynů v kapitole **IV.**, **V.** a rovněž tak použití neoriginálních filtrů, v důsledku jejichž vlastností došlo k poruše či poškození vysavače.

ORIGINAL

*eta*

VÝROBCE

**Pro bezporuchový chod vysavače je nutné používat testované filtry a mikrofiltry doporučené výrobcem.**

## II. VYBAVENÍ A PŘÍSLUŠENSTVÍ VYSAVAČE ETA – x489 (obr. 1)

### A - vysavač

A1 - sací otvor	A9 - držadlo
A2 - víko	A10 - napájecí přívod
A3 - závěr aretace víka	A11 - parkovací otvory
A4 - tlačítko START/STOP	A12 - mřížka výfuku
A5 - tlačítko navinutí přívodu	A13 - výfukový HEPA mikrofiltr
A6 - el. regulace motoru	A14 - držák filtru (adaptéru)
A7 - signalizace plnosti filtru / kontrolky výkonu	A15 - prachový filtr
A8 - kryt (mřížka)	A16 - sací mikrofiltr

### B - adaptér na UniBag

B1 - závěr aretace čela filtru

### C - příslušenství

C1 - podlahová hubice	C5 - kartáč
C2 - sací hadice	C6 - štěrbinová hubice
C3 - sací trubice	C7 - TURBO hubice
C4 - polštářová hubice	C8 - rotační parketová hubice

### D - Příslušenství Premium Clean

### E - Ovládání vysavače na rukojeti (obr.22)

#### Pozn.

Pouze provedení ETA7489 obsahuje ovládání vysavače na rukojeti.

## III. PŘÍPRAVA VYSAVAČE

### Hadice

- Hadici **C2** připojíte k vysavači tak, že koncovku zasunete do sacího otvoru **A1** až na doraz (obr. 4). Ozve se slyšitelné „klapnutí“.
- Hadici odejmete tak, že stisknete tlačítka na koncovec a mírným tahem hadici odejmete.

### Teleskopická trubka

- Trubku **C3** spojíte s rukojetí hadice **C2** tak, že rukojeť mírným tlakem zasunete do trubice (obr. 3).
- Trubici odpojíte tak, že mírným tahem rukojeť vysunete z trubice.
- Teleskopická trubka umožňuje nastavit vhodnou délku, dle vaší postavy. Stlačte aretační výstupek ve směru šipky a příslušnou část trubice vysuňte směrem ven nebo zasuňte směrem dovnitř (obr. 5). Po uvolnění výstupku je délka trubice zafixována. Při roztahování mějte trubici v bezpečné vzdálenosti od obličeje, protože trubice je velmi dlouhá.

### Podlahová hubice / TURBO hubice

- Při připojování a odpojování příslušenství (**C1**, **C7**, **C8**) postupujte shodným způsobem jako u trubice (obr. 2).
- Podlahová hubice **C1** je opatřena kloubem, jenž umožňuje natočit hubici tak, aby s ní bylo snadné manipulovat i v úzkých prostorech (např. mezi nábytkem).

### Polštářová / štěrbinová hubice / kartáč

- Při připojování a odpojování příslušenství (**C4**, **C5**, **C6**) postupujte shodným způsobem jako u trubice (obr. 3).
- Příslušenství můžete připojit přímo k rukojeti hadice nebo k teleskopické trubici.

## Ovládání vysavače pomocí dálkového ovladače na rukojeti (obr. 22)

Vysavač ETA 7489 je vybaven dálkovým ovladačem, který umožňuje vysavač zapnout, vypnout a regulovat sací výkon vysavače.

### Zapnutí a vypnutí:

Vysavač je nutné nejprve zapnout tlačítkem START/STOP (**A4**) na vysavači. Po zapnutí se vysavač zapne s plným výkonem. Opětovným stiskem tlačítka START/STOP (**A4**) se vysavač zcela vypne.

Stiskem tlačítka „**I**“ na rukojeti hadice se vysavač vypne do pohotovostního stavu. Tento stav je signalizován postupným rozsvěcováním kontrolky výkonu (**A7**). Pokud je vysavač zapnutý nebo je v pohotovostním stavu, lze ho ovládat pomocí dálkového ovladače na rukojeti hadice.

Pokud vysavač nebudete používat, zcela ho vypněte tlačítkem START/STOP (**A4**) a vypojte se sítě napájení.

### Zapnutí vysavače z pohotovostního stavu:

Pro zapnutí stiskněte libovolné tlačítko ovladače na rukojeti hadice. Vysavač se spustí na střední výkon, který je signalizován rozsvícením tří kontrolky výkonu.

### Regulace:

Stiskem tlačítka „+“ se postupně zvyšuje výkon, každým stisknutím o jeden stupeň.

Stiskem tlačítka „-“ se postupně snižuje výkon, každým stisknutím o jeden stupeň.

Po stisknutí a podržení tlačítka „+“ nebo „-“ se bude výkon zvyšovat nebo snižovat plynule.

### Napájení

Ovládání je napájeno 2 ks AAA baterie. V případě nefunkčnosti ovladače baterie zkontrolujte (případně vyměňte).

## IV. POUŽITÍ VYSAVAČE

Odstraňte veškerý obalový materiál, vyjměte vysavač a příslušenství. Z vysavače vytáhněte potřebnou délku napájecího přívodu **A10** a vidlici zasuněte do elektrické zásuvky.

Sestavte příslušenství vysavače **C1**, **C2**, **C3** (obr. 2, 3, 4). Pokud je provedení vysavače vybaveno teleskopickou sací trubicou **C3**, dle Vaší postavy si nastavte její vhodnou délku (obr. 5). Podlahová hubice **C1** je určena k vysávání koberců nebo hladkých podlah (obr. 6).

Pokud je podlahová hubice vybavena kartáčem, při vysávání tvrdých podlahovin jej přepnutím klapky vysuňte. Štěrbínovou hubici **C6** můžete vysávat těžko přístupná místa (obr. 7). Polštářovou hubicí **C4** nebo kartáčem **C5** můžete vysávat různé druhy nábytku (obr. 8, 9). Zapnutí, ale i vypnutí vysavače provedte stisknutím tlačítka vypínače **A4** označeného symbolem **I** (obr. 10). Sací výkon můžete řídit regulací na držadle hadice **C2** (obr. 11) nebo nastavením regulátoru **A6** (obr. 10), nebo **E** - ETA7489 (obr. 22).

Minimální sací výkon doporučujeme pro jemné tkaniny (např. záclony, závěsy). Maximální sací výkon doporučujeme pro podlahové krytina (např. zátěžové koberce). **Po ukončení vysávání vysavač vypněte a následně ho odpojte od el. sítě.** Stisknutím tlačítka **A5** se symbolem **⏻** (obr. 10) se přívod automaticky navine. Vysavač je možné uchopit a přenášet za držadlo **A9**.

Minimální sací výkon doporučujeme pro jemné tkaniny (např. záclony, závěsy). Maximální sací výkon doporučujeme pro podlahové krytina (např. zátěžové koberce). **Po ukončení vysávání vysavač vypněte a následně ho odpojte od el. sítě.** Stisknutím tlačítka **A5** se symbolem **⏻** (obr. 10) se přívod automaticky navine. Vysavač je možné uchopit a přenášet za držadlo **A9**.

Minimální sací výkon doporučujeme pro jemné tkaniny (např. záclony, závěsy). Maximální sací výkon doporučujeme pro podlahové krytina (např. zátěžové koberce). **Po ukončení vysávání vysavač vypněte a následně ho odpojte od el. sítě.** Stisknutím tlačítka **A5** se symbolem **⏻** (obr. 10) se přívod automaticky navine. Vysavač je možné uchopit a přenášet za držadlo **A9**.

### Signalizace plnosti prachového filtru

Pokud při zvednutí podlahové hubice nad vysávanou plochu a nastavení **max. sacího výkonu** objeví na signalizaci **A7** trvale blikající plně barevné pole (obr. 12) je nutné vyměnit prachový filtr. **Změny stavu signalizace v průběhu vysávání neberte v úvahu.**

### Výměna prachového filtru

Zmáčknutím závěru **A3** odklopte víko vysavače **A2** do aretační polohy (obr. 13). Dále postupujte dle pokynu pro daný typ prachového filtru:

**Papírový / syntetický filtr:** Vysuňte prachový filtr **A15** z vodicích žebber držáku **A14** (obr. 14) a zlikvidujte ho s běžným domácím odpadem. Čelo nového prachového filtru zasuňte (ve směru šipky) do držáku **A14** v sacím prostoru vysavače a dotlačte až na doraz

**UniBag:** uchopte adaptér **B** a tahem ho vyjměte z vodicích žebber držáku **A14** (obr. 14). Odklopením západky **B1** se prachový filtr **A15** uvolní z adaptéru (obr. 15). Filtr zlikvidujte s běžným domácím odpadem. Výstupky na čele nového prachového filtru zasuňte do otvorů v adaptéru **B** a mírným tlakem čelo zajistěte. Ozve se slyšitelné klapnutí. Mírným „zataháním“ za prachový filtr zkontrolujte správné upevnění čela. Adaptér s filtrem zasuňte do držáku v sacím prostoru a dotlačte až na doraz.

Víko vysavače přiklopením uzavřete. Ozve se slyšitelné „klapnutí“.

### Výměna mikrofiltrů

Po výměně cca 5 ks prachových filtrů je třeba mikrofiltry vyčistit, případně vyměnit. Použitý prachový filtr i mikrofiltry zlikvidujte s běžným domácím odpadem. Náhradní prachové filtry a mikrofiltry zakoupíte v síti prodejen ETA-elektro.

### Sací mikrofiltr

Mřížku **A8** s filtrem **A16** tahem nahoru vyjměte (obr. 16). Filtr vyjměte z mřížky (obr. 17) a očistěte pod tekoucí vlažnou vodou např. pomocí hadříku případně jemného kartáčku a nechte dokonale oschnout (obr. 19). Po oschnutí mřížku s čistým mikrofiltrem opačným způsobem vložte za vodicí žebra a zasuňte do sacího prostoru vysavače až na doraz.

#### POZOR

- Prachový filtr UniBag není určen pro opakované použití.
- Adaptér nevyhazujte!
- K čištění HEPA filtru a mikrofiltru nepoužívejte žádné agresivní prací nebo čisticí prostředky ani horkou vodu.
- Čištění filtru neobnoví jeho původní barvu, ale filtrační schopnosti ano.
- HEPA filtr a mikrofiltry nejsou určeny pro mytí v myčce nádobí.
- Správným zasunutím prachového filtru do držáku dojde k zajištění mechanické bezpečnostní pojistky. Nyní lze víko vysavače zavřít
- Zanedbání čištění případně výměny mikrofiltrů může vest k poruše vysavače!
- Dbejte na to, aby dosedací plochy a těsnící prvky byly funkční.
- HEPA filtr doporučujeme měnit 2x za rok. Ostatní mikrofiltry vyměňte, pokud je již nelze řádně vyčistit nebo jsou poškozené. Náhradní prachový filtr, HEPA filtr a mikrofiltry zakoupíte v síti prodejen ETA-elektro.

### Výfukový mikrofiltr

Zmáčknutím závěru **A3** odklopte víko vysavače **A2** do aretační polohy (obr. 13). Výfukový filtr **A13** vyjměte z vysavače (obr. 18). Filtr očistěte pod tekoucí vlažnou vodou např. pomocí hadříku případně jemného kartáčku a nechte dokonale oschnout (obr. 19). Po oschnutí opačným způsobem a filtr vložte do vysavače. Víko vysavače přiklopením uzavřete. Ozve se slyšitelné „klapnutí“.

### Ukládání příslušenství

Příslušenství (štěrbinovou a polštářovou) vložte pod odklopný kryt ve víku **A2**.

Ostatní příslušenství, podlahovou hubici, sací trubky a hadici, je možno opět rozložit nebo ponechat složené a zavěsit na zadní plochu nebo dno vysavače do odkládací polohy (obr. 20). Pro vyšší stabilitu zasuňte do sebe jednotlivé části trubice tak, aby byla trubice co nejkratší. Podlahovou hubici ukládejte vždy v nastavení pro koberce (tj. se zasunutým kartáčem), zabráníte tak ohýbání štětín.



## V. ÚDRŽBA

Ukládejte vysavač vždy na suchém místě, v dostatečné vzdálenosti od tepelných zdrojů (např. **krb, kamna, vyhřívací těleso**) a nevystavujte ho atmosférickým vlivům (např. **děšť, sluneční záření**). Povrch vysavače ošetřujte měkkým vlhkým hadříkem, nepoužívejte drsné a agresivní čisticí prostředky! Pro zabezpečení bezporuchového chodu vysavače doporučujeme asi po 300 hodinách provozu, nejdéle však po 3 letech, dát provést odbornou opravou kontrolu stavu agregátu a celkového stavu vysavače v odborném servisu. Spotřebiči skladujte řádně očištěný na suchém, bezprašném místě mimo dosah dětí a nesvéprávných osob.



### Podlahová hubice, TURBO hubice, kartáč

Po každém vysávání zkontrolujte vizuálně, zda se na kartáčích nebo sběračích nezachytily případné nečistoty. Pokud se tato skutečnost potvrdí, nečistoty odstraňte.

### Čištění rotační parketové hubice C8 (obr.21)

Pokud se na rotační kartáč přichytí dlouhá vlákna (např. vlasy), včas je odstraňte, abyste zajistili optimální chod vysavače. Pomocí mince nebo šroubováku otočte kolečkem z „“ na „“ a sejměte kryt rotačního kartáče. Poté vyjměte kartáč z hubice. Kartáč neoplachujte vodou! Pro sestavení opakujte výše uvedený postup opačným způsobem.

### Čištění TURBO hubice (obr.23)

Po každém vysávání zkontrolujte vizuálně, zda se na kartáčích nebo sběračích nezachytily případné nečistoty. Pokud se tato skutečnost potvrdí, nečistoty níže uvedeným způsobem odstraňte. Nitě a vlasy rozstříhejte nůžkami a odstraňte. V případě, že se vlasy nebo nitě omotaly okolo uložení hřídele a nedají se odstranit výše popsaným způsobem, je nutné nečistoty odstranit tak, že hubici demontujete. Na spodní straně hubice odjistěte dva šrouby „“ a přesuňte aretační západku ve směru šipky, nyní je možné kryt odejmout. Kartáč vyčistěte. Opačným způsobem vložte kryt na hubici (ozve se slyšitelné klapnutí) a řádně zajistěte pomocí šroubů „“ a západky.

## VI. ŘEŠENÍ PROBLÉMU

Problém	Příčina	Řešení
Motor se nezapne	Není připojeno napájení	Zkontrolujte kabel, vidlici a el. zásuvku
	Není zapnutý spínač ①	Stiskněte tlačítko spínače ①
Víko nelze zavřít - aktivovaná bezpečnostní pojistka	Špatně vložený prachový filtr v držáku	Zkontrolujte / opravte upevnění čela filtru v držáku
Sací výkon je nedostatečný	Regulace je na MIN.	Nastavte regulaci na MAX.
	Otevřené přísávání	Uzavřete otvor v držadle hadice
	Plný prachový filtr	Prachový filtr vyměňte
	Zanesené mikrofiltry	Mikrofiltry vyčistěte, případně vyměňte
	Hubice, sací hadice nebo trubice je ucpaná.	Odstraňte blokuující předměty
Kabel se nenavíjí zpět celý	Překroucený kabel	Kabel narovnejte Vytáhněte cca 50 cm kabelu a opět stiskněte tlačítko ②

## VII. EKOLOGIE



Pokud to rozměry dovolují, jsou na všech kusech vytištěny znaky materiálů použitých na výrobu balení, komponentů a příslušenství, jakož i jejich recyklace. Uvedené symboly na výrobku nebo v průvodní dokumentaci znamenají, že použité elektrické nebo elektronické výrobky nesmí být likvidovány společně s komunálním odpadem. Za účelem správné likvidace výrobku jej odevzdejte na určených sběrných místech, kde budou přijaty zdarma. Správnou likvidací tohoto produktu pomůžete zachovat cenné přírodní zdroje a napomáháte prevenci potenciálních negativních dopadů na životní prostředí a lidské zdraví, což by mohly být důsledky nesprávné likvidace odpadů. Další podrobnosti si vyžádejte od místního úřadu nebo nejbližšího sběrného místa (viz. [www.elektrowin.cz](http://www.elektrowin.cz)). Při nesprávné likvidaci tohoto druhu odpadu mohou být v souladu s národními předpisy uděleny pokuty. Pokud má být přístroj definitivně vyrazen z provozu, doporučuje se po odpojení napájecího přívodu od el. sítě jeho odřiznutí, přístroj tak bude nepoužitelný.

**Výměnu součástí, které vyžadují zásah do elektrické části spotřebiče, musí provést odborný servis! Nedodržením pokynů výrobce zaniká právo na záruční opravu!**

Případné další informace o spotřebiči a servisní síti získáte na infolince +420 577 055 333 nebo na internetové adrese [www.eta.cz](http://www.eta.cz).

**VIII. TECHNICKÁ DATA**

Napětí (V)	uvedeno na typovém štítku spotřebiče
Příkon (W)	uveden na typovém štítku spotřebiče
Příkon MAX. (W)	uveden na typovém štítku spotřebiče
Spotřebič třídy ochrany	II.

Na výrobek bylo vydáno ES prohlášení o shodě podle zákona č. 22/1997 Sb. v platném znění. Výrobek splňuje požadavky níže uvedených nařízení vlády v platném znění:

- NV č. 17/2003 Sb., kterým se stanoví technické požadavky na elektrická zařízení nízkého napětí (odpovídá Směrnici Rady č. 2006/95/ES v platném znění).
- NV č. 616/2006 Sb., kterým se stanoví technické požadavky na výrobky z hlediska jejich elektromagnetické kompatibility (odpovídá Směrnici Rady č. 2004/108/ES v platném znění).

Nepodstatné odchylky od standardního provedení, které nemají vliv na funkci, si výrobce vyhrazuje.

*TO AVOID DANGER OF SUFFOCATION, KEEP THIS PLASTIC BAG AWAY FROM BABIES AND CHILDREN. DO NOT USE THIS BAG IN CRIBS, BEDS, CARRIAGES OR PLAYPENS. THIS BAG IS NOT A TOY.*

*Nebezpečí udušení. PE sáček odkládejte mimo dosah dětí. Sáček není na hraní.*

**VÝROBCE:** ETA a.s., Zelený pruh 95/97, 147 00 Praha 4-Bráník, Česká republika.

Elektrický podlahový vysávač

**eta 3489, eta 7489**

**BELO**

## NÁVOD NA OBSLUHU

### I. BEZPEČNOSTNÉ UPOZORNENIA

- Pred prvým uvedením do prevádzky si starostlivo prečítajte návod na obsluhu, prehladnite vyobrazenie a návod uschovajte na neskoršie použitie. Inštrukcie v návode považujte za súčasť spotrebiča a postúpte ich akémukoľvek ďalšiemu užívateľovi spotrebiča.
- Skontrolujte, či údaj na typovom štítku zodpovedá napätiu vo Vašej elektrickej zásuvke.
- **Výrobok je určený len pre použitie v domácnostiach a pre podobné účely (v obchodoch, kanceláriách a podobných pracoviskách, v hoteloch, moteloch a iných obytných prostrediach, v podnikoch zaisťujúcich nocľah s raňajkami)! Nie je určený pre komerčné použitie!**
- Tento spotrebič môžu používať deti vo veku 8 rokov a staršie a osoby so zníženými fyzickými alebo mentálnymi schopnosťami alebo nedostatkom skúseností a znalostí, pokiaľ sú pod dozorom alebo boli poučené o používanie tohto spotrebiča bezpečným spôsobom a rozumie prípadným nebezpečenstvom. Deti si so spotrebičom nesmú hrať. Čistenie a údržbu vykonávanú užívateľom nesmú vykonávať deti bez dozoru.
- Ruky/prsty nezasúvajte do otáčajúcej sa valcovej kefy, aby ste predišli zraneniam.
- Ak je napájací prívod tohto spotrebiča poškodený, musí byť prívod nahradený výrobcom, jeho servisným technikom alebo podobne kvalifikovanou osobou, aby sa tak zabránilo vzniku nebezpečnej situácie.
- Pred výmenou príslušenstva alebo prístupných častí, ktoré sa pri používaní pohybujú, pred montážou a demontážou, pred čistením alebo údržbou, spotrebič vypnite a odpojte od el. siete vytiahnutím vidlice napájacieho prívodu z elektrickej zásuvky!
- Vždy odpojte spotrebič od napájania, ak ho nechávate bez dozoru a pred montážou, demontážou alebo čistením.
- Spotrebič v žiadnom prípade nepoužívajte, ak ma poškodený napájací prívod alebo vidlicu, ak nepracuje správne alebo spadol na zem a poškodil sa. V takýchto prípadoch spotrebič odneste do špecializovaného servisu, aby preverili jeho bezpečnosť a správnu funkciu.
- **Nasávaciu hubicu alebo koniec trubice alebo príslušenstvo neprikladajte k očiam ani ušiam a nezasúvajte ich do žiadnych telesných otvorov!**
- **Nepoužívajte nikdy vysávač s mokkými rukami či nohami!**
- **Pri vysávaní schodiska nenechávajte vysávač vyššie než sami stojíte!**
- **Výrobok nenechávajte v chode bez dozoru!**
- **Vysávač nikdy neponárajte do vody (ani čiastočne)!**
- **Nikdy nevysávajte bez správne založeného filtračného systému a mikrofiltrov!**
- Skôr ako začnete vysávač používať, skontrolujte, či sú všetky aretačné mechanizmy v správnej polohe.

- Nevysávajte mokré alebo vlhké podlahové krytiny, nepoužívajte vysávač na vonkajší priestor! Pri preniknutí vlhkosti do agregátu vzniká nebezpečenstvo jeho poškodenia a vyradenia z prevádzky. Na tento druh poruchy sa nevzťahuje nárok na záručnú opravu.
- Pri vysávaní niektorých druhov kobercov môže dôjsť k vyvolaniu statickej elektriny. Žiadny výboj statickej energie nie je zdraviu nebezpečný.
- Nevysávajte ostré predmety (napr. **sklo, črepy**), horľavé, výbušné predmety (napr. **popol, horiace zvyšky cigariet, benzín, riedidlá**), ale ani mazivá (napr. **tuky, oleje**) a žieravé prostriedky (napr. **kyseliny, rozpúšťadlá**). Vysatím týchto predmetov môže dôjsť k poškodeniu filtrov, popr. vysávača.
- Do vstupných a výstupných otvorov vysávača nevysávajte prsty ani žiadne iné predmety. Pokiaľ dôjde k upchaniu otvorov/súčastí na prechod vzduchu (napr. hadice), vysávač vypnite a príčinu upchania celkom odstráňte.
- Pri manipulácii neťahajte prudko za hadicu a nemykajte ňou. Pri práci nepoužívajte hrubú silu!
- Vysávač nie je vhodný k vysávaniu látok, ktoré môžu poškodiť ľudské zdravie.
- Pri vysávaní veľmi jemného prachu (napr. **jemného piesku, cementového prachu, omietky**) sa môžu upchať póry filtrov. Tým sa zmenší priechodnosť vzduchu a nasávací výkon slabne. V takom prípade je treba prachový filter vymeniť a filtre očistiť aj keď prachový filter nie je celkom plný.
- Vysávač vždy najskôr vypnite, odpojte vidlicu prívodného kábla od elektrickej siete a až potom vymeňte prachový filter, vyčistíte/vymeňte mikrofiltry, očistíte vysávač alebo jeho príslušenstvo.
- Nenechávajte spotrebič vystavený poveternostným faktorom (**dážď, mráz, slnko atď.**).
- Napájací prívod je označený farebnými značkami. Žltý prúžok označuje ideálnu dĺžku kábla, červený prúžok označuje max. dĺžku kábla. Neodvíjajte násilne kábel za červenou značkou!
- Neprechádzajte napájací prívod pri používaní vysávača a nevyťahujte vidlicu prívodu z el. zásuvky ťahom za napájací prívod.
- Pri vyťahovaní vidlice z elektrickej zásuvky nikdy neťahajte za napájací prívod ani za vysávač.
- Pri navíjaní prívodu držte vidlicu, zabránite tak „šľahaniu“ kábla okolo a možnému poraneniu
- V prípade potreby použitia predlžovacieho prívodu je nutné, aby nebol poškodený a vyhovoval platným normám.
- Spotrebič nikdy nepoužívajte na žiadny iný účel, než na ktorý je určený a popísaný v tomto návode!
- Aby sa zaistila bezpečnosť prístroja a správna funkčnosť spotrebiča, používajte iba originálne náhradné diely a výrobcom schválené príslušenstvo.
- Výrobca nezodpovedá za škody spôsobené nesprávnym používaním spotrebiča a príslušenstva a nie je zodpovedný zo záruky za spotrebič v prípade nedodržania vyššie uvedených bezpečnostných upozornení. Za nesprávne používanie spotrebiča sa medzi iným považuje nedodržanie pravidelnej výmeny alebo údržby všetkých filtrov podľa pokynov v kapitole **IV.**, **V.** a rovnako tak použitie neoriginálnych filtrov, kedy v dôsledku ich vlastností došlo k poruche alebo poškodeniu vysávača.

ORIGINAL

 VÝROBCE

**Pre bezporuchovú činnosť vysávača je potrebné používať testované filtre a mikrofiltry odporúčané výrobcom.**

## II. VYBAVENIE A PRÍSLUŠENSTVO VYSÁVAČA ETA x489 (obr. 1)

### A — vysávač

- |   |                                |
|---|--------------------------------|
| A1 — sací otvor                                     | A9 — rukoväť                   |
| A2 — veko   | A10 — napájací prívod          |
| A3 — uzáver aretácie veka                           | A11 — parkovací otvor (prelis) |
| A4 — tlačidlo START/STOP                            | A12 — kryt (mriežka) výfuku    |
| A5 — tlačidlo navinutia prívodu                     | A13 — výfukový HEPA filter     |
| A6 — el. regulácia motora                           | A14 — držiak filtra (adaptéra) |
| A7 — signalizácia plnosti filtra / kontrolky výkonu | A15 — prachový filter          |
| A8 — kryt (mriežka)                                 | A16 — sací mikrofilter         |

### B — adaptér na UniBag

- B1 — uzáver aretácie čela filtra

### C — príslušenstvo

- |                          |                               |
|--------------------------|-------------------------------|
| C1 — podlahová hubica    | C5 — kefa                     |
| C2 — sacia hadica        | C6 — štrbinová hubica         |
| C3 — sacie trubice       | C7 — TURBO hubica             |
| C4 — hubica na čalúnenie | C8 — rotačná parketová hubica |

### D — Premium Clean príslušenstvo

### E — Ovládanie vysávača na rukoväti (obr.22)

Pozn.

Iba prevedenie ETA 7489 zahŕňa ovládanie vysávača na rukoväti **E**.

## III. PRÍPRAVA VYSÁVAČA

### Hadica

- Hadicu **C2** pripojíte na vysávač tak, že koncovku zasuniete do nasávacieho otvoru **A1** až na doraz (obr. 4). Ozve sa počuteľné „klapnutie“.
- Hadicu odnímete tak, že stlačíte tlačidlo na koncovke a miernym ťahom hadicu odnímete.

### Teleskopická trubica

- Trubicu **C3** spojíte s rukoväťou hadice **C2** tak, že rukoväť miernym tlakom zasuniete do trubice (obr. 3).
- Trubicu odpojíte tak, že miernym ťahom rukoväť vysuniete z trubice.
- Teleskopická trubica umožňuje nastaviť vhodnú dĺžku, podľa vašej postavy. Stlačte aretačný výstupok v smere šípky a príslušnú časť trubice vysuňte smerom von alebo zasuňte smerom dovnútra (obr. 5). Po uvoľnení výstupku je dĺžka trubice zafixovaná. Počas rozťahovania trubicu držte ďalej od tváre. Trubica je veľmi dlhá.

### Podlahová hubica / TURBO hubica

- Pri pripájaní a odpájaní príslušenstva (**C1**, **C7**, **C8**) postupujte rovnakým spôsobom ako pri trubici (obr. 2).
- Podlahová hubica **C1** je opatrená klbom, ktorý umožňuje natočiť hubicu tak, aby s ňou bolo možné jednoducho manipulovať aj v úzkych priestoroch (napr. medzi nábytkom).

### Štrbinová / hubica na čalúnenie, kefa

- Pri pripájaní a odpájaní príslušenstva (**C4**, **C5**, **C6**) postupujte rovnakým spôsobom ako pri trubici (obr. 3). Príslušenstvo môžete nasunúť priamo na rukoväť sacej hadice alebo na sacie trubice.

## Ovládanie vysávača pomocou diaľkového ovládača na rukoväti (obr. 22)

Vysávač ETA7489 je vybavený diaľkovým ovládačom, ktorý umožňuje vysávač zapnúť, vypnúť a regulovať sací výkon vysávača.

### Zapnutie a vypnutie:

Vysávač je nutné najprv zapnúť tlačidlom START / STOP (**A4**) na vysávači. Po zapnutí sa vysávač zapne s plným výkonom. Opätovným stlačením tlačidla START / STOP (**A4**) sa vysávač úplne vypne.

Stlačením tlačidla „**ⓘ**“ na rukoväti hadice sa vysávač vypne do pohotovostného stavu.

Tento stav je signalizovaný postupným rozsvietením kontroliek výkonu (**A7**). Ak je vysávač zapnutý alebo je v pohotovostnom stave, možno ho ovládať pomocou diaľkového ovládača na rukoväti hadice.

Ak vysávač nebudete používať, úplne ho vypnite tlačidlom START / STOP (**A4**) a vypojte zo siete napájania.

### Zapnutie vysávača z pohotovostného stavu:

Pre zapnutie stlačte ľubovoľné tlačidlo ovládača na rukoväti hadice. Vysávač sa spustí na stredný výkon, ktorý je signalizovaný rozsvietením troch kontroliek výkonu.

### Regulácia:

Stlačením tlačidla „+“ sa postupne zvyšuje výkon, každým stlačením o jeden stupeň.

Stlačením tlačidla „-“ sa postupne znižuje výkon, každým stlačením o jeden stupeň. Po stlačení a podržaní tlačidla „+“ alebo „-“ sa bude výkon zvyšovať alebo znižovať plynulo.

### Napájanie:

Ovládanie je napájané 2 ks AAA batérie. V prípade nefunkčnosti ovládača batérie skontrolujte (prípadne vymeňte).

## IV. POUŽITIE VYSÁVAČA

Odstráňte všetok obalový materiál, vyberte vysávač a príslušenstvo. Z vysávača vyťahnite potrebnú dĺžku napájacieho prívodu **A10** a vidlicu zasuňte do elektrickej zásuvky.

Zostavte príslušenstvo vysávača **C1**, **C2**, **C3** (obr. 2, 3, 4). Ak je vysávač vybavený teleskopickou sacou trubicou **C3**, nastavte jej dĺžku podľa výšky svojej postavy (obr. 5).

Podlahová hubica **C1** je určená na vysávanie kobercov alebo hladkých podláh (obr. 6).

Ak má podlahová hubica kefu, vysuňte ju pri vysávaní tvrdých podláh prepnutím klapky.

Štrbinovou hubicou **C6** môžete vysávať rôzne ťažko prístupné miesta (obr. 7). Hubicou na

čalúnenia **C4** alebo kefou **C5** môžete vysávať rôzne druhy nábytku (obr. 8, 9). Vysávač

zapnete, ale aj vypnete stlačením tlačidla vypínača **A4** označeného symbolom **ⓘ**

(obr. 10). Sací výkon vysávača môžete regulovať pootvorením regulácie v rukoväti hadice

**C2** (obr. 11), alebo nastavením potenciometra **A6** (obr. 10), **E** (obr. 22). Minimálny nasávací

výkon odporúčame na jemné tkaniny (napr. záclony, závesy). Maximálny nasávací výkon

odporúčame na podlahové krytiny (napr. záťažové koberce). **Po skončení vysávania**

**vysávač vypnite a odpojte ho od elektrickej siete.** Stlačením tlačidla **A5** so symbolom

**ⓘ** (obr. 10) sa prívod automaticky navinie. Vysávač možno uchopiť a prenášať za rukoväť **A9**.

### Signalizácia plnosti prachového filtra

Ak sa pri zdvihnutí podlahovej hubice nad vysávanú plochu a nastavenom **maximálnom výkone vysávača** zjaví na signalizácii **A7** trvale blikajúce plné farebné pole (obr. 12), je nutné vymeniť prachový filter. **Zmeny, ktoré sa objavujú počas vysávania, neberte do úvahy.**

### Výmena prachového filtra

Stlačením uzáveru **A3** odklopte veko **A2** vysávača do aretačnej polohy (obr. 13). Ďalej postupujte podľa pokynov pre daný typ prachového filtra:

**POZOR**

- Prachový filter „UniBag“ nie je určený pre opakované použitie!
- **ADAPTÉR NEVYHADZUJTE!**
- Na čistenie HEPA filtra a penového filtra nepoužívajte žiadne agresívne pracie alebo čistiace prostriedky ani horúcu vodu.
- Čistenie filtra neobnoví jeho pôvodnú farbu, ale filtračné schopnosti áno.
- HEPA mikrofilter a mikrofiltry nie sú vhodné na čistenie v umývačke na riad.
- Správnym zasunutím čela prachového filtra do držiaku dôjde k zaisteniu mechanickej bezpečnostnej poistky. Následne možno veko vysávača uzavrieť.
- Zanedbanie čistenia a výmeny mikrofiltrův môže spôsobiť poruchu vysávača!
- Dbajte na to, aby dosadacie plochy a tesniace prvky boli funkčné.
- HEPA mikrofilter odporúčame meniť 2x za rok. Ostatné mikrofiltry vymeňte, pokiaľ ich nie je možné riadne vyčistiť alebo sú poškodené. Náhradné filtre a mikrofiltry zakúpíte v sieti predajní elektro.

**Papierový / syntetický:** vysuňte prachový filter **A15** z vodiacich líšt držiaku **A14** (obr. 14) a zlikvidujte ho s bežným domácim odpadom. Čelo nového prachového filtra zasuňte (ve smeru šípky) do vodiacich líšt držiaku **A14** v sacom priestore vysávača a zatlačte nadoraz.

**UniBag:** adaptér **B** vysuňte z vodiacich žebier držiaka **A14** (obr. 14). Odklopením uzáveru aretácie **B1** sa prachový filter **A15** uvoľní z adaptéra (obr. 15). Filter zlikvidujte ho s bežným domácim odpadom. Výstupky na čelo nového prachového filtra vložte do dvoch otvorov v adaptére **B** a miernym tlakom čelo zaistíte. Ozve sa počuteľné „kľapnutie“. Miernym „potiahnutím“ za prachový filter skontrolujte správne upevnenie čela. Adaptér s filtrom zasuňte do držiaka sacom priestoru vysávača a zatlačte nadoraz.

Veko vysávača priklopením uzavrite. Ozve sa počuteľné „kľapnutie“.

**Výmena mikrofiltrův**

Po naplnení asi 5 kusov prachových filtrov treba vyčistiť, prípadne vymeniť mikrofiltry za nové. Použitý prachový filter spolu s mikrofiltrami zlikvidujte s bežným domácim odpadom. Náhradné filtre a mikrofiltry zakúpíte v sieti predajní ETA—elektro.

**Nasávací mikrofilter**

Mriežku **A8** s mikrofiltróm **A16** vytiahnite smerom hore (obr. 16). Filter vyberte z mriežky (obr. 17) a očistite pod tečúcou vlažnou vodou napr. pomocou handričky prípadne jemnej kefky a nechajte dokonale oschnúť (obr. 19). Po oschnutí filter opačným spôsobom vložte do mriežky a mriežku opačným spôsobom vložte za vodiace líšty a zasuňte do sacieho priestoru vysávača až na doraz. Veko vysávača priklopením uzavrite. Ozve sa počuteľné „kľapnutie“.

## Výfukový mikrofíter

Stlačením uzáveru **A3** odklopte veko **A2** vysávača do aretačnej polohy (obr. 13). Výfukový HEPA filter **A13** vyberte z vysávača (obr. 18). Filter očistite pod tečúcou vlažnou vodou napr. pomocou handričky prípadne jemnej kefy a nechajte dokonale oschnúť (obr. 19). Po oschnutí opačným spôsobom HEPA filter vložte do vysávača. Veko vysávača priklopením uzavrite. Ozve sa počuteľné „kľapnutie“.

## Ukladanie príslušenstva

Príslušenstvo (štrbinovú hubicu a hubicu na čalúnenie) vložte pod výklopný kryt vo veku **A2**. Ostatné príslušenstvo — podlahovú hubicu, saciu hadicu a trubice možno opäť rozložiť alebo ponechať zložené a zavesené na zadnej ploche vysávača v odkladacej polohe (obr. 21). Pre vyššiu stabilitu zasuňte do seba jednotlivé časti trubice tak, aby bola trubica čo najkratšia. Keď vysávač odkladáte, podlahovú hubicu prepnite do polohy určenej na vysávanie kobercov, aby sa neohýbali kefy.



## V. ÚDRŽBA

Vysávač ukladajte vždy na suché miesto dostatočne vzdialené od tepelných zdrojov (napríklad **kozuba, kachiel, vyhrievacieho telesa**) a nevystavujte ho atmosférickým vplyvom (napríklad **dažďu, slnečnému žiareniu**). Povrch vysávača ošetrte mäkkou vlhkou handričkou. Nepoužívajte drsné a agresívne čistiace prostriedky! Na zabezpečenie bezporuchového chodu vysávača odporúčame asi po 300 hodinách prevádzky, najviac však po troch rokoch vykonať odbornú opravnu kontrolu stavu agregátu a celkového stavu vysávača v odbornej opravovni. Spotrebič skladujte riadne očistený na suchom, bezprašnom mieste mimo dosahu detí a nesvojprávnych osôb.



### Podlahová hubica / TURBO hubica / kefa

Po každom vysávaní skontrolujte, či sa na zberačoch nezachytili nečistoty. Ak sa tak stalo, odstráňte ich.

### Čistenie rotačnej parketovej hubice C8 (obr. 21)

Ak sa na rotačnú kefu prichytia dlhé vlákna (napr. vlasy), včas ich odstráňte, aby ste zaistili optimálny chod vysávača. Pomocou mince alebo skrutkovača otočte kolieskom z „“ na „“ a odoberte kryt rotačnej kefy. Potom vyberte kefu z hubice. Kefu neoplachujte vodou! Na zostavenie opakujte vyššie uvedený postup opačne.

### TURBO hubica (obr.23)

Po každom vysávaní skontrolujte, či sa na zberačoch nezachytili nečistoty. Ak sa tak stalo, odstráňte ich. Nite a vlasy rozstrihajte nožnicami a odstráňte. V prípade, že sa vlasy alebo nite omotali okolo uloženia hriadeľa pohonu a nedajú sa odstrániť vyššie popísaným spôsobom, je nutné nečistoty odstrániť tak, že hubicu demontujete. Na spodnej časti hubice otočte dve skrutky „“, odistite aretačný výstupok v smere šípky a odoberte kryt. Teraz je možné kefu vyčistiť. Opačným spôsobom krytku vložte do hubice (ozve sa počuteľné cvaknutie) a riadne zaistíte skrutky „“ a výstupok.

## VI. RIEŠENIE PROBLÉMOV

Problém	Príčina	Riešenie
Motor sa nezapne	Nie je pripojené napájanie	Skontrolujte kábel, vidlicu a el. zásuvku
	Nie je zapnutý spínač ⓘ	Stlačte tlačidlo spínača ⓘ
Veko nie je možné zavrieť — aktivovaná bezpečnostná poistka	Zle vložený prachový filter do držiku	Skontrolujte/opravte vloženie čela filtra v držiku
Nasávací výkon je nedostatočný	Regulácia je na MIN.	Nastavte reguláciu na MAX.
	Otvorené prisávanie	Uzavrite otvor v držadle hadice
	Plné prachové vrecko	Vrecko vymeňte
	Zanesené mikrofiltry	Mikrofiltry vyčistite, prípadne vymeňte
	Hubica, nasávací hadica alebo trubica je upchaná.	Odstráňte blokujúce predmety
Kábel sa nenavíja späť celý.	Prekrútený kábel	Kábel narovnajete Vytiahnite cca 50 cm kábla a opäť stlačte tlačidlo ⓘ

## VII. EKOLÓGIA



Ak to rozmery umožňujú, na všetkých dieloch sú vytlačené znaky materiálov, ktoré sú použité na obalový materiál, komponenty a príslušenstvo, ako aj na ich recyklovanie. Uvedené symboly na výrobku alebo v sprievodnej dokumentácii znamenajú, že použité elektrické alebo elektronické výrobky nesmú byť likvidované spoločne s komunálnym odpadom. Za účelom správnej likvidácie výrobku ho odovzdajte na určených zberných miestach, kde budú prijaté zdarma. Správnou likvidáciou tohto produktu pomôžete zachovať cenné prírodné zdroje a napomáhate prevencii potenciálnych negatívnych dopadov na životné prostredie a ľudské zdravie, čo by mohli byť dôsledky nesprávnej likvidácie odpadov. Ďalšie podrobnosti si vyžiadajte od miestneho úradu alebo najbližšieho zberného miesta (pozrite [www.envidom.sk](http://www.envidom.sk)). Pri nesprávnej likvidácii tohto druhu odpadu môžu byť v súlade s národnými predpismi udelené pokuty. Ak má byť spotrebič definitívne vyradený z činnosti, odporúča sa po jeho odpojení od elektrickej siete odrezať napájací prívod. Spotrebič tak bude nepoužiteľný.

**Údržbu rozsiahlejšieho charakteru alebo údržbu, ktorá vyžaduje zásah do vnútorných častí spotrebiča, musí vykonať iba špecializovaný servis! Nedodržaním pokynov výrobcu zaniká pravo na záručnú opravu!**

Prípadné ďalšie informácie o spotrebiči a servisnej sieti získate na infolinke +420 577 055 333 alebo na internetovej adrese [www.eta.sk](http://www.eta.sk).

### VIII. TECHNICKÉ ÚDAJE

Napätie (V)	uvedené na typovom štítku spotrebiča
Príkion (W)	uvedený na typovom štítku spotrebiča
Príkion MAX. (W)	uvedený na typovom štítku spotrebiča
Spotrebič ochranej triedy	II.

Deklarovaná hodnota emisie hluku tohto spotrebiča je 78 dB, čo predstavuje hladinu „A“ akustického výkonu vzhľadom na referenčný akustický výkon 1 pW.

Na výrobok bolo vydané ES vyhlásenie o zhode podľa zákona č. 264/1999 Z. z. v platnom znení. Výrobok spĺňa požiadavky nižšie uvedených nariadení vlády v platnom znení:

- NV č. 308/2004 Z. z., ktorým sa ustanovujú podrobnosti o technických požiadavkách a postupoch posudzovania zhody pre elektrické zariadenia, ktoré sa používajú v určitom rozsahu napätia (zodpovedá Smernici Rady č. 2006/95/ES v platnom znení).
- NV č. 194/2005 Z. z. o podrobnostiach o technických požiadavkách na výrobky z hľadiska elektromagnetickej kompatibility (zodpovedá Smernici Rady č. 2004/108/ES v platnom znení).

Výrobca si vyhradzuje nepodstatné zmeny od štandardného vyhotovenia, ktoré nemajú vplyv na funkciu výrobku.

*TO AVOID DANGER OF SUFFOCATION, KEEP THIS PLASTIC BAG AWAY FROM BABIES AND CHILDREN. DO NOT USE THIS BAG IN CRIBS, BEDS, CARRIAGES OR PLAYPENS. THIS BAG IS NOT A TOY.*

*Nebezpečenstvo udusenía. PE vrecko odkladajte mimo dosahu detí. Vrecko nie je na hranie.*

**VÝROBCA:** ETA a.s., Zelený pruh 95/97, 147 00 Praha 4-Bráník, Česká republika.

**VÝHRADNÝ DOVOZCA PRE SR:** ETA - Slovakia, spol. s.r.o., Stará Vajnorská 8, 831 04 Bratislava 3.

Electric floor vacuum cleaner

**eta 3489, eta 7489**

**BELO**

## INSTRUCTIONS FOR USE

### I. SAFETY WARNING

- Before the first use, read the instructions for use carefully, look at the picture and store the instructions for use for the future. Consider the instructions for use as a part of the appliance and pass them on to any other user of the appliance.
- Check whether the data on the type label correspond with the voltage in your electric power socket.
- **The product is intended for home use and similar (in shops, offices and similar workplaces, in hotels, motels and other residential environments, in facilities providing accommodation with breakfast). It is not intended for commercial use!**
- This appliance can be used by children aged from 8 years and above and persons with reduced physical, sensory or mental capabilities or lack of experience and knowledge if they have been given supervision or instruction concerning use of the appliance in a safe way and understand the hazards involved. Children shall not play with the appliance. Cleaning and user maintenance shall not be made by children without supervision.
- If the power cord of the appliance is corrupted, it has to be replaced by the manufacturer, its service technician or a similarly qualified person so as to prevent dangerous situations.
- If a vacuum cleaner can be equipped with a hand-held accessory with rotating parts a warning has to be given concerning entrapment.
- Never use the appliance if its power cord or plug is damaged, if it does not work properly, if it fell down and was damaged. In this case take the appliance to a special service to check its safety and proper function.
- Always unplug the appliance from power supply if you leave it unattended and before assembly, disassembly or cleaning.
- **Do not put the suction nozzle or the tube end or accessories close to eyes and ears and do not insert them into body orifices!**
- **Never use the vacuum cleaner with wet hands or feet!**
- **When you vacuum a staircase, never leave the vacuum cleaner higher than you stand yourself!**
- **Never leave the product unattended when in operation!**
- **Never immerse the vacuum cleaner into water (even its parts)!**
- **Never vacuum without a properly inserted filtration system and micro-filters.**
- Before you start using the vacuum cleaner, please check that all the locking mechanisms are in the right position.
- Do not vacuum wet or moist floor coverings, do not use the vacuum cleaner for outdoor areas! When moisture gets into the aggregate, there is a risk of its damage and disabling it. This defect is not covered by the warranty.

- Vacuum cleaning of some carpet types may result in generating static electricity. No static electricity discharge is dangerous to health.
- When handling, do not pull the hose applying excessive force and avoid rough handling of the vacuum cleaner!
- Do not vacuum sharp objects (e.g. **glass, shatter**), hot, flammable, explosive items (e.g. **ash, hot cigarette butts, gasoline, thinners and aerosol vapours**) or greases (e.g. **fats, oils**), caustic agents (e.g. **acids, solvents**). Vacuuming these objects may lead to damage of the dust filters or the vacuum cleaner.
- Do not put fingers or other things to input and output vents of the appliance. If the vents/elements for air flow are clogged (e.g. the hose), turn the appliance off and remove the clogging.
- The vacuum cleaner is not suitable for vacuuming substances that can harm human health.
- Pores of the filters may be clogged when vacuum cleaning very fine dust (e.g. **fine sand, cement dust, plaster**). Thus, air permeability will be reduced and the suction performance will decrease. In this case the dust filter and micro-filters must be replaced, even if the dust filter is not full yet.
- Always switch off the vacuum cleaner first and unplug the power cord from power supply and only then replace the dust filter, clean/replace the micro-filters, clean the vacuum cleaner or its accessories.
- Never leave the vacuum cleaner exposed to weather conditions (**rain, frost, direct sun radiation, etc.**).
- The power cord is marked with colour codes. The yellow strip indicates the ideal cord length, the red strip indicates the maximum cord length. Do not apply force to unwind the cord beyond the red mark.
- Do not run over the power supply cord when using the vacuum cleaner and do not unplug it from the socket by pulling the power cord.
- When taking the plug from the electric socket, never pull the power cord or the vacuum cleaner.
- When winding the cord, hold the plug to prevent lashing of the cord around and to prevent possible injury.
- If you need to use an extension cord, it has to be uncorrupted and it has to comply with the valid standards.
- In order to ensure safety and proper function of the appliance, use only original spare parts and accessories approved by the manufacturer.
- Never use the appliance for any other purpose than for the intended one described in these instructions for use!
- The manufacturer is not responsible for damage caused by improper use of the appliance and the accessories and its warranty for the appliance does not apply in situations when the safety warnings above are not complied with. Failure to replace or maintain all filters regularly according to the instructions in Chapter **IV.**, **V.** and also using non-original filters, the properties of which resulted in failure or damage of the vacuum cleaner, is also understood to be improper use of the appliance.

ORIGINAL

*eta*  
VÝROBCE

**For trouble-free operation of the vacuum cleaner, please use the tested dust filters and micro-filters recommended by the producer.**

## II. EQUIPMENT AND ACCESSORIES OF VACUUM CLEANER ETA – x489 (Fig. 1).

### A - vacuum cleaner

- |   |                                 |
|---|---------------------------------|
| A1 - suction vent                                   | A9 - handle                     |
| A2 - lid  | A10 - power cord                |
| A3 - lid lock                                       | A11 - parking holes             |
| A4 - START/STOP button                              | A12 - exhaust grid              |
| A5 - power cord winding button                      | A13 - exhaust HEPA micro-filter |
| A6 - electric motor regulation                      | A14 - filter (adapter) holder   |
| A7 - full filter signaling / performance indicators | A15 - dust filter               |
| A8 - cover (grid)                                   | A16 - suction micro-filter      |

### B - adapter for UniBag

- B1 - filter head blocking lock

### C - accessories

- |                        |                            |
|------------------------|----------------------------|
| C1 - floor nozzle      | C5 - brush                 |
| C2 - suction hose      | C6 - crevice nozzle        |
| C3 - suction tube      | C7 - TURBO nozzle          |
| C4 - upholstery nozzle | C8 - rotary parquet nozzle |

### D - Accessories Premium Clean

### E - Remote control on handle - ONLY ETA7489 (fig.22)

## III. VACUUM CLEANER PREPARATION

### Hose

- Connect hose **C2** to the vacuum cleaner by inserting the end piece to suction vent **A1** to the maximum position (Fig. 4). You will hear a clicking sound.
- Disconnect the hose by pressing the button on the end piece and remove the hose by pulling it slightly.

### Telescopic tube

- You can connect tube **C3** with hose handle **C2** by slight pushing the handle to the tube (Fig. 3).
- You can disconnect the tube by pulling the handle slightly out of the tube.
- The telescopic tube allows setting suitable length to fit your figure. Press the lock pin in the direction of the arrow and pull out or push in the required length of the tube (Fig. 5). When you release the lock projection, the tube length is fixed. When pulling out, keep the tube in safe distance from your face as the tube is very long.

### Floor nozzle / TURBO nozzle

- Connect and disconnect the accessories (**C1**, **C7**, **C8**) in the same way as the tube (Fig. 2).
- Floor nozzle **C1** is equipped with a hinge that enables turning the nozzle so that it is easy to handle it in narrow spaces too (e.g. between furniture).

### Floor / crevice nozzle / brush

- Connect and disconnect the accessories (**C4**, **C5**, **C6**) in the same way as the tube (Fig. 3).
- You can connect the appliance directly to the hose handle or to the telescopic tube.

### Control of the vacuum cleaner on the handle (Fig. 22)

ETA 7489 vacuum cleaner is equipped with a remote control, which allows the vacuum cleaner turn on, turn off and regulate suction power.

#### Turn on and off:

The vacuum cleaner must first turn on by the START / STOP button (**A4**) on the vacuum cleaner. After turning on the vacuum cleaner turns on full power. Pressing START / STOP (**A4**), the vacuum cleaner is switched off completely.

Press „**ⓘ**“ to handle the vacuum hose off to standby. This state is indicated by the gradual power lighting indicators (**A7**).

If the vacuum cleaner is switched on or in standby mode, it can be operated by remote control on the hose handle. If the unit is not in use it completely off press START / STOP button (**A4**) and unplug the power supply.

#### Turn on the vacuum cleaner from standby:

To turn on, press any button control on the hose handle. Vacuum starts on medium power, which is indicated by three LEDs performance.

#### Regulation:

Press „+“ is gradually increasing performance, each time by one degree. Press „-“ to gradually degrades performance, each time by one degree. After pressing and holding the „+“ or „-“ will increase or decrease the power

#### Battery power

Control is powered by two AAA batteries. In case the control does not work, check the batteries (or replace them).

## IV. USE OF VACUUM CLEANER

Remove all packing material, take out the vacuum cleaner and the accessories. Pull out necessary length of power cord **A10** and plug the power cord into a socket. Assemble the vacuum cleaner accessories **C1**, **C2**, **C3** (Fig. 2, 3, 4). If the cleaner is fitted with telescopic tube **C3**, adjust its length to fit your figure (Fig. 5). Floor nozzle **C1** is designed to be used to clean carpets or smooth flooring (Fig. 6). If the floor nozzle is fitted with a brush, pull it out by switching over a flap when vacuuming hard floorings. You can use crevice nozzle **C6** for vacuuming places that are hard to access (Fig. 7). Upholstery nozzle **C4** or brush **C5** can be used to clean various types of furniture (Fig. 8, 9). The vacuum cleaner can be switched on or off by pushing button **A4** marked with the symbol **ⓘ** (Fig. 10). The suction power can be adjusted with the control on hose handle **C2** (Fig. 11) or by setting regulation **A6** (Fig 10) or **E** (Fig. 22). The minimum suction power is recommended for fine fabrics (e.g. curtains, drapes). The maximum suction power is recommended for floor coverings (e.g. heavy-duty carpets). After finishing work, switch off the vacuum cleaner and unplug it from the power supply. By switching button **A5** with symbol **Ⓢ** (Fig. 10) the power cord will be wound automatically. The vacuum cleaner can be held and carried by handle **A9**.

#### Full dust filter signaling

If the coloured field is displayed permanently on the indicator **A7** (Fig. 12) while the floor nozzle is lifted (blinking) above the cleaned surface at the **maximum suction power**, the dust filter must be replaced.

**Disregard changes on the indicator during vacuuming.**

## Dust filter replacement

Lift off vacuum cleaner lid **A3** by pushing lock **A2** to the locked position (Fig. 13). Then follow the instructions for the respective type of a dust filter:

### ATTENTION

- The „UniBag“ dust filter is not intended for repeated use.
- DO NOT THROW THE ADAPTER AWAY!
- Do not use any aggressive washing or cleaning agents or hot water to clean the HEPA filter and the micro-filter.
- Cleaning the filter will not restore its original colour, but it will restore its filtration properties.
- The HEPA filter and the micro-filters are not intended for cleaning in a dishwasher.
- Proper insertion of the dust filter to the holder will secure the mechanical safety lock. Now you can close the lid of the vacuum cleaner
- Neglecting regular replacement of micro-filters can result in the vacuum cleaner failure!
- Make sure that the contact surfaces and sealing elements are functional.
- We recommend replacing the HEPA filter twice a year. Replace the other micro-filters if they cannot be cleaned properly or if they are damaged. You can buy a replacement dust filter, a HEPA filter and a micro-filter in the elektro shop chain.

**Paper / synthetic filter:** pull out the dust filter lock **A15** from the guide ribs of the holder **A14** (Fig. 14) and dispose it with common municipal waste. Slide the front part of the dust filter (in the direction of the arrow) to holder **A14** in the suction space of the vacuum cleaner and push it to the maximum position.

**UniBag:** hold adapter **B** and remove it from the guide ribs of holder **A14** by pulling it (Fig. 14). By lifting off lock stop **B1**, dust filter **A15** will be released from the holder/adapter (Fig. 15). Dispose of the dust filter with common municipal waste. Slide the projections on the front of a new dust filter into the holes in adapter **B** and secure the front by slight pushing. You will hear a clicking sound. Check proper fastening of the front by slight pulling of the dust filter. Slide the adapter with a filter to the holder in the suction space and push it to the maximum position.

Close the vacuum cleaner lid by snapping it shut. You will hear a clicking sound.

## Replacing micro-filters

After replacing about 5 dust filters, micro-filters must be cleaned or replaced with new ones. Dispose of the used dust filter and the micro-filters with common municipal waste. You can buy replacement filters and micro-filters in electro store chain.

### Suction micro-filter

Take out grid **A8** with filter **A16** by pulling it upwards (Fig. 16). Remove the filter from the grid (Fig. 17) and clean it in running lukewarm water, e.g. using a cloth or a soft brush and let it dry completely (Fig. 19). After drying, put the grid with a new micro-filter in the opposite direction behind the guide ribs and slide it to the suction area of the vacuum cleaner to the maximum position.

### Exhaust micro-filter

Lift off vacuum cleaner lid **A3** by pushing lock **A2** to the locked position (Fig. 13). Exhaust HEPA filter **A13** from the vacuum cleaner (Fig. 18). Clean filter in running lukewarm water, e.g. using a cloth or a soft brush and let it dry completely (Fig. 19). After drying, put micro-filter back to the vacuum cleaner in the opposite direction. Close the vacuum cleaner lid by snapping it shut. You will hear a clicking sound.

### Storing accessories

Accessories (crevice and upholstery nozzle) put into openable cover in cover **A2**. Other accessories, the floor nozzle, the suction tubes and the hose can be dismantled again or left assembled and hung on the back side or on the bottom of the vacuum cleaner into the storage position (Fig. 20). For better stability, slide individual parts of the tube to each other so that the tube is as short as possible. When storing, always set the floor nozzle to the carpet position (i.e. with the brush retracted); thus you will prevent bending of the bristles.



## V. MAINTENANCE

Store the vacuum cleaner at a dry place, far enough from heat sources (e.g. **fireplace, stove, heating element**) and protect it from weather conditions (e.g. **rain, sunshine**). Treat surface of the appliance with a soft and damp cloth, do not use coarse and aggressive detergents! For failure-free operation of the vacuum cleaner we recommend checking the aggregate and the general condition of the vacuum cleaner in a specialized service centre after 300 hours of operation, but not later than in 3 years. Store the appliance properly cleaned at a dry, dust-free place out of reach of children and incapacitated people.



### Floor nozzle, TURBO nozzle, brush

After any vacuuming it is recommended to check visually the brushes or collectors for possible impurities. If there are some impurities, remove them.

### Cleaning the rotary parquet C8 nozzle (Fig. 21)

If long fibres (e.g. hairs) are caught on the rotary brush, remove them so as to ensure optimal operation of the vacuum cleaner. Using a coin or screwdriver, turn the wheel from „“ to „“ and remove the rotary brush cover. Then remove the brush from the nozzle. Do not rinse the brush with water! To attach, repeat the above-mentioned procedure in the opposite sequence order.

### TURBO nozzle (pic.23)

After any vacuuming it is recommended to check visually the brushes or collectors for possible impurities. If you find some impurities, remove them in the way specified below. Cut threads and hair with scissors and remove them. If hair or threads are twisted around the mounting of the drive shaft and if they cannot be removed in the way described above, the impurities have to be removed by dismantling the nozzles. Unscrew the bolts in the lower part and remove the cover „“. Now you can the brush clean it. Insert the lid to the nozzle in the opposite direction (you will hear a snapping sound) and secure it properly with the bolts „“.

## VI. TROUBLESHOOTING

Problem	Cause	Solution
Motor won't start	Power supply not connected	Check the cord, plug and the socket
	Switch ① is not on	Press switch ①
Lid cannot be closed - safety lock activated	Dust filter inserted incorrectly in the holder	Check/repair fastening of the filter front in the holder
Suction output is not sufficient	Regulation in MIN position	Set regulation to MAX.
	Open suction	Close the hole in the hose handle
	Dust filter full	Replace the filter
	Clogged micro-filters	Clean or replace the micro-filters
	Nozzle, suction hose or tube is clogged	Remove blocking objects
The cable cannot be wound in the entire length	Twisted cable	Straighten the cable Take out about 50 cm of the cable and push button ⑤ again

## VII. ENVIRONMENTAL PROTECTION



If the dimensions allow, there are labels of materials used for production of packing, components and accessories as well as their recycling on all parts. The symbols specified on the product or in the accompanying documentation mean that the used electrical or electronic products must not be disposed of together with municipal waste. For proper disposal of the product, hand it over at special collection places where it will be taken over free of charge. Suitable disposal of the product can help to maintain valuable natural resources and to prevent possible negative impacts on the environment and human health, which could be the possible consequences of improper waste disposal. Ask for more details at the local authority or at the local waste collection site. Fines can be imposed for improper disposal of this type of waste in agreement with the national regulations. If the appliance is to be put out of operation, we recommend its cutoff after disconnecting it from power supply and in this way it will not be possible to use the appliance again.

**Replacement of parts that require intervention in the electric part of the appliance must be carried out by a specialized service! Failure to comply with the instructions of the manufacturer will lead to expiration of the right to guarantee repair!**

**VIII. TECHNICAL DATA**

Voltage (V)	specified on the type label of the appliance
Input (W)	specified on the type label of the appliance
Input MAX. (W)	specified on the type label of the appliance
Protection class of the appliance	II.

The product has received ES declaration of conformity according to Act as amended.

The product matches the requirements of the below statutory order as amended.

- Committee Regulation No. 2006/95/ES as amended, setting the technical requirements of the electrical appliance as low.
- Committee Regulation No. 2004/108/ES as amended, setting the technical requirements of products in terms of their electromagnetic compatibility.

The manufacturer reserves the right to make insignificant changes to the standard make that do not affect the function.

*TO AVOID DANGER OF SUFFOCATION, KEEP THIS PLASTIC BAG AWAY FROM BABIES AND CHILDREN. DO NOT USE THIS BAG IN CRIBS, BEDS, CARRIAGES OR PLAYPENS. THIS BAG IS NOT A TOY.*

**PRODUCER:** ETA a.s., Zelený pruh 95/97, 147 00 Praha 4-Bráník, Czech Republic.

## HASZNÁLATI UTASÍTÁS

## I. BIZTONSÁGI ELŐÍRÁSOK

- A készülék első üzembehelyezése előtt figyelmesen olvassa el a használati utasítást, tanulmányozza át az ábrákat, majd az útmutatót későbbi felhasználás céljaira gondosan őrizze meg. Ezen útmutatót tekintse a készülék tartozékaként és adja át azt a készülék esetleges további felhasználójának.
- Ellenőrizze, hogy az adattáblán levő feszültségadat megegyezik-e az elektromos dugaszolóaljzatban levő feszültséggel.
- **A termék otthoni és hasonló (üzletekben, irodákban és más hasonló munkahelyeken, szállodákban, motelekben és más hasonló helyiségekben, „bed and breakfast“ típusú szállodákban) használatra szánt! Nem kereskedelmi használatra!**
- Ezt a terméket 8 éves korú és idősebb gyermekek, továbbá csökkentt fizikai és mentális képességű vagy nem elegendő tapasztalattal és ismeretekkel rendelkező személyek is használhatják, amennyiben felügyelet alatt állnak vagy a készülék biztonságos használatára vonatkozóan megfelelő módon kioktatták őket és megértik az esetleges veszélyhelyzetek értelmezését. A gyermekek nem játszhatnak a készülékkel. A felhasználó által történő tisztítást és karbantartást gyermekek nem végezhetik, ha nincsenek legalább 8 évesek és csak felügyelet mellett. 8 évnél fiatalabb gyermekek csak a készülék és csatlakozó vezetéke hatósugarán kívül tartózkodhatnak.
- Ha a készülék csatlakozóvezetéke megsérül, akkor azt a gyártó cég, annak szervíz szakembere vagy hasonló minősítéssel rendelkező más személy cserélje ki, hogy elkerüljük ezzel veszélyes helyzet kialakulását.
- Porszívózás közben a sérülések elkerülése érdekében ne nyúljon az elektromos szivófej forgókeféi közé!
- Ne kapcsolja be a készüléket, ha annak csatlakozóvezetéke vagy villásdugója sérült, ha nem működik rendesen, ha az leesett és megsérült. Ilyen esetekben adja át a készüléket szakszervizi vizsgálatokra, annak biztonsága és helyes működése ellenőrzése céljából.
- Mindig válassza le a készüléket az elektromos hálózatról, ha a készülék felügyelet nélkül marad, továbbá annak beszerelése, leszerelése vagy tisztítása előtt.
- **A szivófejet, a tömlőt vagy a tartozékokat ne közelítse szeméhez vagy füléhez és ne dugja azokat egyetlen testnyílásba sem!**
- **Ne használja a porszívót ha nedves a keze vagy a lába!**
- **Lépcsők porszívózásakor na állítsa a porszívót magasabb lépcsőfokra, mint amelyiken sajátmaga áll!**
- **Ne hagyja a bekapcsolt készüléket felügyelet nélkül!**
- **Ne merítse vízbe a porszívót (még részben sem)!**
- **Ne porszívózzon helyesen feltett szűrőrendszer és mikroszűrők nélkül.**

- A porszívó bekapcsolása előtt ellenőrizze, hogy valamennyi rögzítő mechanizmus megfelelő helyzetben van-e.
- Ne porszívózzon nedves vagy vizes padlóburkolatot, ne használja a porszívót külső térben! A készülékbe történő nedvességbejutáskor annak megsérülése és üzemmódozara veszélye léphet fel. Az ilyen jellegű meghibásodásokra nem érvényesíthető a garanciaigény.
- Némelyik szőnyegfajta porszívózásakor statikus elektromosság is keletkezhet. Semmiféle statikus energia kisülés nem veszélyezteti az egészséget.
- Soha ne dugja be ujját vagy más tárgyat a porszívó belépő és kilépő nyílásaiba. Ha mégis bekövetkezik a nyílások/levegővezető alkatrészek (pl. tömlő) eltömődése, akkor kapcsolja ki a porszívót és távolítsa el az eltömődés okát.
- Ne porszívózzon éles tárgyakat (pl. **üveget, cserépdarabokat**), forró, éghető, robbanásveszélyes anyagokat (pl. **hamut, égő cigarettavégeket, benzint, hígítókat, aeroszol gőzöket**), de kenőanyagokat (pl. **zsírokat, olajokat**) és maró hatású anyagokat (pl. **savakat, hígítókat**) sem. Ezen anyagok felszívásakor a szűrő anyaga megsérülhet, ill. a porszívó megkárosodása következhet be.
- Helyváltotatáskor ne húzza a készüléket a szívócsövénél fogva és kerülje a porszívóval történő figyelmen kívül hagyást!
- A porszívó nem alkalmas az emberi egészséget károsító anyagok kiszívására.
- Nagyon finom poranyagok porszívózásakor (pl. **finom homok, cementpor, vakolatfélék**) a porszűrő pórusai eltömődhetnek. Ezzel csökken a levegő áramlási keresztmetszete és gyengül a szívóteljesítmény. Ilyen esetben ki kell cserélni a porszűrőt és a mikroszűrőket ki kell tisztítani még akkor is, ha a porszűrő még nem telt meg teljesen.
- Mindenkor először ki kell kapcsolni a porszívót és kihúzni annak hálózati csatlakozó villásdugóját, csak azután cserélje ki a porszűrőt, tisztítsa ki/cserélje ki a mikroszűrőket, tisztítsa ki a porszívót vagy annak tartozékait.
- Ne tegye ki a porszívót külső időjárási behatásoknak (**eső, fagy, közvetlen napsütés stb.**)
- A csatlakozóvezeték különböző színjelzésekkel rendelkezik. A sárga jelzés a kábel ideális hosszúságát jelzi, a piros jelzés a max. kábelhosszúságot mutatja. Ne húzza ki a kábelt a piros jelzésen túl!
- Ne hajtsa át a csatlakozóvezetéken a porszívó kerekeivel annak használatakor és ne húzza ki a csatlakozóvezetékénél fogva a villásdugót az el. dugaszolóaljzatból.
- A dugaszoló villája elektromos dugaszolóaljzatból történő kihúzásakor ne húzza sohasem a csatlakozóvezetékét, sem a porszívót.
- A csatlakozóvezeték felcsavarodásakor tartsa kézben a villásdugót, elkerüli ezzel az esetleges kábel „becsapódást” és az esetleges sérülést
- A hosszabbító vezeték használatakor fontos, hogy az ne legyen sérült és megfeleljen az érvényes szabványoknak.
- A készülék biztonságtechnikája és helyes működése céljából csak eredeti és a gyártócég által jóváhagyott tartalékalkatrészeket használjon.
- A készüléket ne használja más célokra, mint amire az készült és ami ebben az utasításban szerepel!
- Gyártócég nem felel a készülék és tartozékai helytelen használatából eredő károkért és nem felelős a készülék jótállásáért a fenti biztonsági figyelmeztetések be nem tartása esetén. A készülék helytelen használatának tekintjük többek között a szűrők rendszeres cseréje vagy karbantartása elhanyagolását a **IV.**, **V.** fejezetekben közölt utasítások alapján és ugyanúgy nem eredeti szűrők használatát, amely következtében üzemmódozara jelentkezett vagy a porszívó megkárosodott.

ORIGINAL

*eta*

VÝROBCE

**A porszívó üzemmódozarmentes működése biztosítása érdekében a gyártócég által javasolt tesztelt porszűrőket és mikroszűrőket kell használni.**

## II. AZ ETA – x489 TÍPUSJELŰ PORSZÍVÓ KIVITELE ÉS TARTOZÉKAI

(1.sz. ábra)

### A – porszívó

- |   |                                |
|---|--------------------------------|
| A1 – beszívónyílás  | A9 – tartófogantyú             |
| A2 – fedél  | A10 – csatlakozó vezeték       |
| A3 – a fedélrögzítő zárja                                 | A11 – parkoló nyílások         |
| A4 – a START/STOP nyomógomb                               | A12 – a kifúvó rács            |
| A5 – a csatl.vezeték csévélési nyomógombja                | A13 – kifúvási HEPA mikroszűrő |
| A6 – a motor el. szabályozása                             | A14 – szűrőtartó (adapter)     |
| A7 – a szűrő telítettsége kijelzése / Teljesítmény jelzők | A15 – porszűrő                 |
| A8 – burkolat (rács)                                      | A16 – szívóoldali mikroszűrő   |

### B – UniBag-adapter

- B1 – a szűrő homlokrésze rögzítő zárja

### C – tartozékok

- |                      |                         |
|----------------------|-------------------------|
| C1 – padló szívófej  | C5 – kefe               |
| C2 – szívótömlő      | C6 – résszívó fej       |
| C3 – szívócső        | C7 – TURBO szívófej     |
| C4 – kárpit szívófej | C8 - forgó parkett kefe |

### D – Premium Clean tartozékok

### E - vezérlést a fogantyún (22. ábra)

Modell ETA7489 tartalmazza vezérlést a fogantyún.

## III. A PORSZÍVÓ ELŐKÉSZÍTÉSE ETA 0972

### Tömlő

- A **C2** jelű tömlőt úgy csatlakoztassa a porszívóhoz, hogy annak végdarabját behelyezi az **A1** jelű szívónyílásba egészen ütközésig (4. ábra). Egy „kattanás” hallatszik.
- A tömlőt úgy veszi le, hogy benyomja a végdarabon levő nyomógombot és óvatosan kihúzza a tömlőt.

### Teleszkópos cső

- Csatlakoztassa a **C3** jelű csövet a **C2** tömlő tartójával úgy, hogy a tartót óvatosan betolja a csőbe (3. ábra).
- A csövet úgy bontja meg, hogy a fogantyút óvatosan kihúzza a csőből.
- A teleszkópos cső lehetővé teszi a megfelelő hosszúság beállítását, a saját testmagassága szerint. A rögzítő kiemelkedését nyomja be a nyíl irányában és a megfelelő csőrészt húzza ki vagy nyomja befelé (5. ábra). A kiemelkedés felengedésekor a cső hossza rögzítődik. Annak kihúzásakor tartsa a csövet arcától biztonságos távolságban, mivel a cső nagyon hosszú.

### Padló szívófej / TURBÓ szívófej / Parkett kefe

- A (**C1**, **C7**, **C8**) jelű tartozékok becsatlakozásakor és szétbontásakor hasonló módon járjon el, mint a csőnél (2. ábra).
- A **C1** jelű padlószívó fej csuklóval rendelkezik, ami lehetővé teszi a szívófej szűk térben történő szabad mozgását (pl.az egyes bútordarabok között).

### Kárpit / résszívó fej / kefe

- A (**C4**, **C5**, **C6**) jelű tartozékok becsatlakozásakor és szétbontásakor azonos módon járjon el, mint a csőnél (3. ábra).
- A tartozékokat közvetlenül is becsatlakoztathatja a tömlő fogantyújához vagy a teleszkópos

csövekhez.

**A porszívó vezérlése a fogantyún lévő távirányító segítségével történik** (22. ábra). Az ETA 7489 porszívó távirányítóval van felszerelve, amely lehetővé teszi a porszívó be- és kikapcsolását és a szívóerő szabályozását.

#### **Be- és kikapcsolás:**

A porszívót először a porszívón lévő START / STOP gomb **(A4)** megnyomásával kell bekapcsolni. Bekapcsolás után a készülék maximális teljesítménnyel fog működni. Majd nyomja meg a START / STOP gombot **(A4)** még egyszer és a porszívó kikapcsol teljesen. A fogantyún lévő „**⓪**” gomb megnyomásával a porszívó készenléti üzemmódba kapcsol ki. Ezt az állapotot a teljesítmény jelzők **(A7)** fokozatos villogása jelzi. A készüléket a fogantyún lévő távirányítóval lehet vezérelni, ha az be van kapcsolva, vagy készenléti állapotban van.

Ha a porszívót nem használja, kapcsolja ki azt teljesen a START / STOP gomb **(A4)** megnyomásával és húzza ki az elektromos hálózathoz.

#### **Porszívó bekapcsolása készenléti állapotból**

A készülék bekapcsolásához a fogantyún lévő távirányítón nyomjon meg egy gombot. A porszívó közepes teljesítményre fog bekapcsolódni, amit a 3 teljesítmény jelző világítása jelez majd.

#### **Szabályozás :**

A „+” gomb megnyomásával növelheti a teljesítményt, minden megnyomással 1 fokozattal nő.

A „-” gomb megnyomásával csökkentheti a teljesítményt, minden megnyomással 1 fokozattal csökken.

A „+”, vagy „-” gomb megnyomásával és megtartásával folyamatosan növeli, vagy csökkenti a teljesítményt.

#### **Tápellátás**

A távirányító 2 db AAA elemmel működik. Abban az esetben ha a távirányító nem működik, ellenőrizze az elemeket (esetleg cserélje ki azokat).

## **IV. A PORSZÍVÓ HASZNÁLATA**

Távolítsa el a csomagolóanyagokat, vegye ki a porszívót és tartozékait. Húzza ki a porszívóból az **A10** jelű csatlakozóvezeték megfelelő hosszúságban és a villásdugót csatlakoztassa az elektromos dugaszolóaljzatba. Állítsa össze a porszívó **C1**, **C2**, **C3** jelű tartozékait (2., 3., 4. ábrák). Ha a porszívó **C3** jelű teleszkópos szívócsővel rendelkezik, akkor testmagassága alapján állítsa be annak megfelelő hosszát (5. ábra). A **C1** jelű padlószívó fej szőnyegek vagy síma padlófelületek porszívózására szolgál (6. ábra). Ha a padlószívófej kefével is rendelkezik, akkor kemény padlófelületek porszívózásakor a csappantyú átkapcsolásával tolja ki azt. A **C6** jelű részszívóval nehezen hozzáférhető helyeket porszívózhat ki (7. ábra). A **C4** jelű kárpit kiszívó fejjel vagy **C5** jelű kefével ellátott kárpitászívó fejjel különböző bútorfelületet porszívózhat ki (8., 9. ábra). A porszívó be- vagy kikapcsolását az **A4** jelű kapcsolóval végezheti el, amely **⓪** jelölésű (10. ábra). A szívóteljesítményt a **C2** tömlő tartóján levő szabályozóval (11. ábra) vagy az **A6** jelű (10. ábra), **E** jelű (22. ábra) szabályozó beállításával változtathatja. A minimális szívóteljesítményt puha anyagoknál (pl. függönyök, kárpitok esetén) javasoljuk alkalmazni. Maximális szívóteljesítményt padlóburkolatoknál (pl. terhelésnek kitett szőnyegek) használjon. A porszívózás befejezése után kapcsolja ki a porszívót, majd annak csatlakozó vezetékét húzza ki a hálózati dugaszolóaljzathoz. Az **A5** jelű, **⓪** szimbólummal jelzett nyomógomb (10. ábra) benyomásakor a csatlakozó vezeték automatikusan felcsévélődik.

A porszívó kézbevétele és áthelyezése az **A9** jelű fogantyú segítségével történik.

### A porzsák telítettsége kijelzése

Ha a padlószívó fejet a porszívózandó felület fölé emeli és **max. szívóteljesítménynél** az **A7** jelű kijelzőn tartósan megjelenik a teljesen kitöltött színes mező - villog (12. ábra) akkor a porszűrőt ki kell cserélni.

**A kijelző által porszívózás közben jelzett változásokat ne vegye figyelembe.**

### A porzsák cseréje

Az **A3** jelű zár benyomásával hajtja fel a porszívó **A2** jelű fedelét annak rögzített helyzetébe (13. ábra). A továbbiakban a konkrét porzsák típusra vonatkozó utasítások szerint járjon el.

**Papír / szintétikus szűrő:** ezután vegye ki az **A15** jelű porszűrőt a tartó **A14** jelű vezető bordáiból (14. ábra) és a háztartási hulladékkal együtt likvidálja azt. Az új porszűrő homlokrészét tolja be (a nyíl irányában) a porszívó szívóterében levő **A14** jelű tartóba és ütközésig nyomja azt be.

**UniBag:** fogja meg a **B** jelű adaptert és húzza ki az **A14** jelű tartó vezető bordáiból

#### FIGYELEM

- Az „UniBag” porzsák nem használható fel ismételten!
- AZ ADAPTERT NE DOBJA KI!
- A HEPA szűrő és a mikroszűrők tisztításához ne használjon agresszív mosó vagy tisztítószert sem forró vizet.
- A szűrő kitisztításával nem újul meg annak eredeti színe, de szűrőképessége megújul.
- A HEPA szűrő és a mikroszűrő nem mosható edénymosogató gépben.
- A porszűrő szívóterbe történő helyes behelyezésével megtörténik a biztosító mechanikai reteszelése. Ezután a porszívó fedelét le lehet zárni
- A mikroszűrő tisztítása illetve cseréje elhanyagolása a porszívó meghibásodását okozhatja!
- Ügyeljen arra, hogy az egymással érintkező felületek és tömítőelemek működőképesek legyenek.
- A HEPA szűrőt tanácsosnak tartjuk évenként 2x kicserélni. A többi mikroszűrőt csak akkor cserélje ki, ha azokat már nem lehet kitisztítani vagy megrongálódtak. Tartalék porszűrőket, a HEPA szűrőt és a mikroszűrőket az elektromossági üzlethálózatában szerezheti be.

(14. ábra). Az **B1** jelű rögzítőzár felnyitásával az **A15** jelű porzsák meglazul az adapterből (15. ábra). A szűrőt az általános háztartási hulladékokkal együtt likvidálja. Az új porzsák homlokrészén levő kiemelkedéseket tolja be a **B** jelű adapter nyílásaiba és enyhe nyomással biztosítsa a homlokrészt. Egy „kattanás” hallatszik. A porzsák óvatos „meghúzásával” ellenőrizze a homlokrész helyes rögzítődését. A tartót a szűrővel együtt helyezze be a szívóterbe és ütközésig nyomja azt be.

A porszívó fedelét visszabillentéssel zárja le. Egy „kattanás” hallatszik.

### A mikroszűrők cseréje

Kb. 5 db porszívó cseréje után a mikroszűrőket is tisztítani ill.cserélni kell. A használt porszűrőt és a mikroszűrőket a háztartási hulladékokkal együtt lehet likvidálni. Tartalék porszűrőket és mikroszűrőket az elektromossági üzlethálózatában vásárolhat.

### Szívóoldali mikroszűrő

Az **A8** jelű rácsot az **A16** jelű szűrővel együtt felfelé történő húzással vegye ki (16. ábra). Vegye ki a szűrőt a rácsból (17. ábra) és langyos folyóvízben tisztítsa meg pl. ruhadarabbal esetleg puha kefével és hagyja azt tökéletesen megszáradni (19. ábra). Az új mikroszűrőt fordított módon helyezze be a vezetőkárokba és tolja be a porszívó szűrőterébe egészen ütközésig.

### Kifúvó oldali mikroszűrő

Az **A3** jelű zár benyomásával hajtsa fel a porszívó **A2** jelű fedelét annak rögzített helyzetébe (13. ábra). **A13** jelű HEPA szűrőt vegye ki a porszívóból (18. ábra). Szűrőt langyos folyóvízben tisztítsa meg pl. ruhadarabbal esetleg puha kefével és hagyja tökéletesen megszáradni (19. ábra). Megszáradásuk után a HEPA szűrőket fordított eljárással helyezze be a és a porszívóba. A porszívó fedelét visszabillentéssel zárja le. Egy „kattanás” hallatszik.

### A tartozékok tárolása

A tartozékokat (részszívó fejet, kárpit szívófej) helyezze a porszívó fedelébe a felhajtható fedél alá. A tartozékokat, a padlószívó fejet, a szívócsövet és a tömlőt, ismét szétszedheti vagy hagyhatja összeállítva és felfüggesztheti a porszívó hátsó felületére vagy alsó részére tárolási helyzetben (20. ábra). A jobb stabilitás elérése érdekében egymásba az egyes részeket úgy, hogy a cső minél rövidebb legyen. A padló szívófejet annak levételekor mindig szőnyegtisztítási helyzetbe állítsa be (azaz behúzott keferéssel), megakadályozza ezzel a kefeszálak elhajlását.



## V. KARBANTARTÁS

A porszívót mindig száraz helyen tárolja, hőforrásoktól elegendő távolságban (pl. **kandalló, kályha, fűtőtest**) és ne tegye ki azt külső légköri behatásoknak (pl. **eső, közvetlen napsugárzás**). A porszívó felületét puha, nedves ruhadarabbal törölje le, ne használjon karcos és agresszív tisztítószereket! A porszívó zavarmentes üzeme biztosítására javasoljuk azt minden 300 üzemóra elteltével, legkésőbb azonban 3 évenként szakszervizben ellenőriztetni annak teljes műszaki állapotát. A készüléket tiszta állapotban, száraz helyen, gyermekek és nem önjogú személyek részére nem hozzáférhető helyen tárolja.

### Padló szívófej / TURBO szívófej / Parkett kefe / kefe



Minden porszívózás után szemrevételezéssel ellenőrizze, hogy a keféken vagy a gyűjtőfejekken nem maradt-e szennyeződés. Ha igen, akkor ezeket a szennyeződéseket távolítsa el.

### A C8 forgó parkett kefe tisztítása (21. ábra)



Ha a forgókefére hosszabb szálak tapadnak rá (pl. hajszálak), akkor mielőbb távolítsa el azokat, hogy biztosítsa a porszívó optimális működését. Pénzérme vagy csavarhúzó segítségével fordítsa el az „” jelet az „” jelre és vegye le a forgókefe fedelét. Ezután vegye ki a kefét. A kefét ne öblítse le vízzel! A készülék ismételt összeállításakor fordított sorrendben járjon el.

### TURBO szívófej (23 ábra)

Minden porszívózás után szemrevételezéssel ellenőrizze, hogy a keféken vagy a gyűjtőfejekken nem maradt-e szennyeződés. Ha igen, akkor a szennyeződéseket távolítsa el az alábbiakban közölt módon. A céna- és hajszálakat ollóval vágja le és távolítsa el. Akkor, ha a meghajó tengelyre hajszálak, céna- és hajszálak csavarodnak fel és nem távolíthatók el a fenti módon, akkor a szennyeződéseket a szívófej leszerelése után távolíthatja el.

A szívófej alsó részén csavarozza ki a csavart és vegye le a fedelet „”. Most a kezét kitisztíthatja azt. Fordított módon helyezze vissza a fedéllel a szívófejbe (kattanás hallatszik), és rögzítse azt a „”.

## VI. A PROBLÉMÁK MEGOLDÁSAI

Hibajelenség	Oka	Eltávolítása
A motor nem kapcsol be	Nincs hálózati csatlakozás	Ellenőrizze a kábelt, a villásdugót és az el. dugaszolóaljzatot
	Nincs bekapcsolva a  kapcsoló	Nyomja meg a  kapcsoló nyomógombját
A fedél nem zárható – a biztonsági biztosító aktivált állapotban van	A tartóban rosszul behelyezett a porszűrő	Ellenőrizze/helyesbítse a szűrő homlokrésze rögzítését a tartóban
Nem elegendő a szívóteljesítmény	A szabályozó MIN helyzetben van	Állítsa a szabályozót MAX-ra
	Nyitott a levegő hozzászívás	Zárja be a tömlőtartóban levő nyílást
	Teljesen megtelt porzsák	Cserélje ki a porzsákat
	Eltömődött mikroszűrők	A mikroszűrőket tisztítsa ki, illetve cserélje ki
	A szívófej, a szívótömlő vagy a cső eltömődött.	Távolítsa el az eltömődést okozó tárgyakat
A kábel nem csévélődik teljesen vissza	Megcsavarodott a kábel	Egyenesítse ki a kábelt Húzza ki kb. 50 cm hosszban a kábelt és nyomja meg ismét a  jelű nyomógombot

## VII. ÖKOLÓGIA



Amennyiben a méretek lehetővé teszik, a készülék valamennyi darabján fel van tüntetve a csomagolóanyagok, komponensek és tartozékok gyártására használt anyagok jelei, továbbá azok újrahasznosítására vonatkozó jelzések. A terméken vagy annak kísérő dokumentációjában feltüntetett jelzések azt jelentik, hogy az elektromos és elektronikus termékeket nem szabad a kommunális hulladékokkal együtt ártalmatlanítani. A helyes likvidálás céljából adja le azokat az arra kijelölt hulladékgyűjtő helyeken, ahol azokat ingyenesen veszik át. A termékek helyes ártalmatlanításával értékes természeti forrásokat segít megőrizni és megelőzi azok nem megfelelő ártalmatlanításából eredő potenciálisan negatív hatásait a környezetre és az emberi egészségre. További részleteket kérjen a helyi önkormányzattól vagy a legközelebbi hulladékgyűjtő helyen. Ezen hulladék anyagfajták helytelen ártalmatlanítása néhány ország előírásai szerint pénzbírsággal is járhat. Amennyiben a készüléket véglegesen kiselejtezi, javasoljuk annak csatlakozóvezetékét

az elektromos hálózatról történő leválasztása után levágni, ezzel a készülék használhatatlanná válik.

**Az olyan alkatrész cseréjét, ami során be kell avatkozni a készülék elektromos részébe, csak szakszervíz végezheti el! A gyártói utasítások be nem tartása a garanciális javítások lehetősége megszűnését vonja maga után!**

### VIII. MŰSZAKI ADATOK

Feszültség (V)	értéke a készülék adattábláján található
Teljesítményfelvétel (W)	értéke a készülék adattábláján található
Max. teljesítményfelvétel (W)	értéke a készülék adattábláján található
A készülék érintésvédelmi osztálya	II.
Zajkibocsátási érték dB (A)	78

Elektromágneses kompatibilitás szempontjából a termék megfelel a termékekkel szemben támasztott műszaki követelményekről szóló 2004/108/EC sz. európai tanácsi irányelvnek, elektromos biztonság szempontjából pedig a 2006/95/EC sz. európai tanácsi irányelvnek.

A standard kivitelől eltérő nem alapvető jellegű, a termék funkcióját nem befolyásoló eltérések kivitelezési jogát gyártó cég fenntartja.

*TO AVOID DANGER OF SUFFOCATION, KEEP THIS PLASTIC BAG AWAY FROM BABIES AND CHILDREN. DO NOT USE THIS BAG IN CRIBS, BEDS, CARRIAGES OR PLAYPENS. THIS BAG IS NOT A TOY.*

*Fulladásveszély. Tartsa a PE zacskót gyermekektől elzárt helyen. A zacskó nem játékszer.*

**GYÁRTJA:** ETA a.s., Zelený pruh 95/97, 147 00 Praha 4-Bráník, Cseh Köztársaság.

**Forgalmazó:** METAKER KFT., 2851 KÖRNYE, ALKOTMÁNY U. 6-10

Elektryczny odkurzacz podłogowy

**eta 3489, eta 7489**

**BELO**

## INSTRUKCJA OBSŁUGI

### I. OSTRZEŻENIA DOTYCZĄCE BEZPIECZEŃSTWA

- Przed pierwszym wprowadzeniem urządzenia do eksploatacji przeczytaj dokładnie instrukcję obsługi, przegladnij rysunki i instrukcję zachowaj do późniejszego wglądu. Wskazówki w instrukcji należy uważać za część urządzenia i przekazać jakimkolwiek następnemu użytkownikowi urządzenia.
- Skontroluj, czy dane na tabliczce odpowiadają napięciu w Twoim gniazdku elektrycznym.
- **Produkt przeznaczony jest do stosowania w gospodarstwach domowych i podobnych miejscach (sklepy, biura i podobne miejsca pracy, hotele, motele i inne środowiska mieszkalne, w firmach świadczących usługi noclegowe ze śniadaniem)! Nie jest przeznaczone do użytku komercyjnego!**
- Z urządzenia mogą korzystać dzieci powyżej 8 roku życia, oraz osoby z ograniczonymi zdolnościami fizycznymi lub umysłowymi, a także nieposiadające wiedzy lub doświadczenia w użytkowaniu tego typu urządzeń pod warunkiem, że będą one nadzorowane lub zostaną poinstruowane na temat bezpiecznego korzystania z tego urządzenia oraz zagrożeń wiążących się z jego używaniem. Bawienie się urządzeniem jest zabronione dzieciom. Czyszczenie i konserwacja bez nadzoru dorosłych jest dzieciom zabroniona. Dzieci do lat 8 muszą trzymać się z dala od urządzenia i jego przewodu.
- Przed wymianą wyposażenia lub dostępnych części, które ruszają się podczas pracy, przed montażem i demontażem, przed czyszczeniem lub konserwacją należy wyłączyć urządzenie i odłączyć je od sieci elektrycznej poprzez wyciągnięcie wtyczki przewodu zasilającego z gniazdka elektrycznego!
- Jeżeli kabel zasilający urządzenia jest uszkodzony, musi być wymieniony przez producenta, przez technika serwisowego lub osobę kwalifikowaną, aby nie dopuścić tak do powstania niebezpiecznej sytuacji.
- Aby uniknąć obrażeń, nie należy wkładać rąk/palców do szczotki obrotowej.
- Zawsze należy odłączyć urządzenie od zasilania, jeśli jest pozostawione bez opieki, przed montażem, demontażem lub czyszczeniem.
- Nigdy nie należy używać urządzenia z uszkodzonym przewodem zasilającym lub wtyczką, jeśli nie działa prawidłowo, upadło na ziemię i zostało uszkodzone. W takich przypadkach należy zanieść urządzenie do serwisu celem sprawdzenia jego bezpieczeństwa i prawidłowego działania.
- Końcówki ssące, rury lub akcesoriów nie przykładaj do oczu ani uszu i nie zasuważ do żadnych otworów w cieple!
- Nigdy nie używaj odkurzacza mokrymi rękami lub nogami!
- W trakcie odkurzania schodów nie pozostawiaj odkurzacza wyżej niż stoisz sam!
- Produktu nie pozostawiaj włączonego bez dozoru!

- **Odkurzacza nigdy nie zanurzaj do wody (ani częściowo)!**
- **Nigdy nie odkurzaj bez poprawnie założonego układu filtracyjnego i mikrofiltrów.**
- Przed użyciem odkurzacza, należy skontrolować czy wszystkie mechanizmy blokujące znajdują się w prawidłowej pozycji.
- Nie odkurzaj mokrej lub wilgotnej wykładziny, nie używaj odkurzacza na zewnątrz!
- Przy przeniknięciu wilgoci do agregatu powstaje niebezpieczeństwo jego uszkodzenia i wycofanie z eksploatacji. Ten rodzaj usterki nie jest objęty gwarancją.
- Przy odkurzaniu niektórych rodzajów dywanów może dojść do wytworzenia energii statycznej. Żadne wyładowanie energii statycznej nie jest niebezpieczne dla zdrowia.
- Nie odkurzaj przedmiotów ostrych np. **odłamków szkła, stłuczek**, przedmiotów gorących, palnych, wybuchowych (np. **popiołu, palących się niedopałków papierosów, benzyny, rozpuszczalników a opary aerozoli**), ale ani smarów np. **tłuszczy, olejów, środków żrących (np. kwasów, rozpuszczalników)**. Przy odkurzaniu takich przedmiotów może dojść do uszkodzenia worka na kurz, jak i odkurzacza.
- Do otworów wejściowych i wyjściowych odkurzacza nie zasuwasz palców ani żadnych przedmiotów. Jeśli dojdzie do zatkania otworów/części gdzie przepływa powietrze (np. wąż), odkurzacze wyłącz i usuń przyczynę.
- Podczas obsługi nie należy gwałtownie ciągnąć za węży i należy unikać nieostrożnego obchodzenia się z odkurzaczem!
- Odkurzacze nie jest odpowiedni do odkurzania substancji, które mogą zagrozić ludzkiemu zdrowiu.
- W trakcie odkurzania bardzo drobnego kurzu (np. **drobniutkiego piasku, cementu, tynku**) mogą zatkać się pory filtrów. Zmniejsza się przepływ powietrza i ssanie słabnie. W tym przypadku należy wymienić worek na kurz i mikrofilmy wyczyścić i wtedy, gdy worek na kurz nie jest całkowicie wypełniony.
- Odkurzacze należy zawsze najpierw wyłączyć i odłączyć od zasilania i następnie wymienić worek na kurz, wyczyścić/wymienić mikrofiltry, oczyścić odkurzacze lub jego wyposażenie.
- Odkurzacza nie należy narażać na wpływy atmosferyczne (**deszcz, mróz, bezpośrednie promieniowanie słoneczne, itp.**).
- Przewód zasilający oznaczony jest kolorowymi paskami. Żółty pasek oznacza idealną długość kabla, czerwony pasek oznacza maksymalną długość kabla. Nie odwijaj kabla na siłę za czerwony znak!
- Nie przejeżdżaj po kablu w czasie odkurzania i nie wyjmuj wtyczki z gniazdka elektrycznego ciągnąc za kabel zasilający.
- Podczas wyjmowania wtyczki z gniazdka, nie wolno ciągnąć za przewód lub za odkurzacze.
- Przy nawijaniu kabla trzymaj wtyczkę, kabel nie będzie się wił i nie dopuścisz tak do zranienia.
- W przypadku użycia przedłużacza należy sprawdzić czy nie jest uszkodzony i czy jest zgodny z aktualnymi normami.
- W celu zapewnienia bezpieczeństwa i prawidłowego funkcjonowania urządzenia, należy używać wyłącznie oryginalnych części zamiennych i akcesoriów zatwierdzonych przez producenta.
- Nigdy nie używaj urządzenia do innych celów, tylko do celów opisanych w tej instrukcji!
- Producent nie odpowiada za szkody spowodowane przez niepoprawne używanie urządzenia i akcesoriów i nie jest odpowiedzialny za gwarancję urządzenia w przypadku nieprzestrzegania wyżej przedstawionych ostrzeżeń bezpieczeństwa. Za nieprawidłowe użytkowanie urządzenia jest między innymi uważane nieprzestrzeganie regularnej wymiany lub konserwacji wszelkich filtrów, jak opisano w rozdziale **IV.**, **V.** jak również stosowanie nieoryginalnych filtrów, gdzie ze względu na ich własności, doszło do usterki lub uszkodzenia odkurzacza.

ORIGINAL

*eta*

VÝROBCE

**Aby odkurzacz pracował bez usterki należy koniecznie używać testowanych worków na kurz i mikrofiltrów zalecanych przez producenta.**

## II. WYPOSAŻENIE I AKCESORIA ODKURZACZY ETA – x489 (rys. 1).

### A – odkurzacz

- |   |                                     |
|---|-------------------------------------|
| A1 – otwór ssący  | A9 – uchwyt                         |
| A2 – pokrywa  | A10 – kabel zasilający              |
| A3 – zamknięcie blokowania pokrywy                      | A11 – otwory parkujące              |
| A4 – przycisk START/STOP                                | A12 – kratka wylotu                 |
| A5 – przycisk nawinięcia kabla                          | A13 – mikrofiltr HEPA wylotowy      |
| A6 – elekt. regulacja silnika                           | A14 – uchwyt filtra (adaptera)      |
| A7 – sygnalizacja zapełnienia worka<br>/ Kontrolki mocy | A15 – filtr kurzowy (worek na kurz) |
| A8 – osłona (kratka)                                    | A16 – mikrofiltr ssący              |

### B – adapter na UniBag

- B1 – zamknięcie blokowania czoła filtra

### C – akcesoria

- |                         |                                |
|-------------------------|--------------------------------|
| C1 – nasadka podłogowa  | C5 – szczotka                  |
| C2 – wąż ssący          | C6 – nasadka szczelinowa       |
| C3 – rura ssąca         | C7 – nasadka TURBO             |
| C4 – nasadka poduszkowa | C8 - dysza parkietowa obrotowa |

### D – Premium Clean akcesoria

### E - Sterowanie odkurzacza na uchwycie (rys.22)

#### Uwaga.

Model ETA7489 posiada sterowanie odkurzacza na uchwycie.

## III. PRZYGOTOWANIE ODKURZACZA

### Węże

- Wąż **C2** podłącz do odkurzacza zasuważąc końcówkę do otworu ssącego **A1** aż do oporu (rys. 4). Będzie słychać „kliknięcie”.
- Wąż odłączysz naciskając przycisk na końcówce i lekko pociągając.

### Rura teleskopowa

- Rurę **C3** połącz z rękojęścią węża **C2** w taki sposób, aby rękojęść lekko naciskając zasunąć do rury (rys. 3).
- Rurę odłączysz lekko ciągnąc za rękojęść i wyjmując z rury.
- Rura teleskopowa pozwala ustawić odpowiednią długość, w zależności od wysokości postawy. Naciśnij zamek blokujący w kierunku strzałki i odpowiednią część rury wyciągnij na zewnątrz lub do wewnątrz (rys. 5). Po zwolnieniu występku długość rury jest stała - zablokowana. Podczas rozciągania należy mieć rurę w bezpiecznej odległości od twarzy, ponieważ rura jest bardzo długa.

### Nasadka podłogowa / nasadka TURBO

- Przy podłączaniu i odłączaniu akcesoriów (**C1**, **C7**, **C8**) postępuj w taki sam sposób jak z rurą (rys. 2).
- Nasadka do podłóg **C1** wyposażona jest w przegub, który pozwala na obracanie nasadki w taki sposób, aby było możliwe łatwe manipulowanie w wąskich miejscach (np. między meblami).

### Nasadka poduszkowa / szczelinowa / szczotka

- Podczas podłączania i odłączania akcesoriów (**C4, C5, C6**) postępuj w taki sam sposób jak z rurą rys. 3. Akcesoria mogą być podłączone bezpośrednio do rękojści węża lub rury teleskopowej.

### Sterowanie odkurzacza za pomocą zdalnego sterowania na rękojści (rys. 22)

Odkurzacze ETA 7489 jest wyposażony w zdalne sterowanie, które pozwala włączyć i wyłączyć odkurzacze i regulować moc ssania.

#### Włączenie i wyłączenie:

Odkurzacze potrzeba najpierw włączyć przyciskiem START/STOP (**A4**) znajdującym się na odkurzaczu. Po włączeniu odkurzacze pracuje na pełną moc. Poprzez ponowne naciśnięcie przycisku START/STOP (**A4**) odkurzacze zostanie wyłączony.

Naciskając przycisk „**ⓘ**” na rękojści węża, odkurzacze przedzie do stanu gotowości. Stan ten jest sygnalizowany przez stopniowe zaświecanie kontrolki mocy (**A7**). Jeśli odkurzacze jest włączony, czy w trybie gotowości, może być obsługiwany zdalnie na rękojści węża. Jeżeli odkurzacze nie jest używany, potrzeba go całkiem wyłączyć przyciskiem START/STOP (**A4**) i odłączyć od prądu.

#### Włączenie odkurzacza ze stanu gotowości:

Aby włączyć urządzenie, należy nacisnąć dowolny przycisk sterowania na rękojści węża. Odkurzacze zostanie włączony ze średnią mocą, która jest sygnalizowana poprzez zaświecenie trzech kontrolki mocy.

#### Regulacja:

Naciskając przycisk „+” moc zwiększa się stopniowo, każdorazowe naciśnięcie przycisku o jeden stopień.

Naciskając przycisk „-” moc obniża się stopniowo, każdorazowe naciśnięcie przycisku o jeden stopień.

Po naciśnięciu i przytrzymaniu przycisku „+” lub „-” moc będzie w sposób ciągły zwiększać lub zmniejszać.

#### Zasilanie:

Sterowanie jest zasilane przez 2 szt. baterii AAA. W przypadku wadliwego działania sterowania, potrzeba sprawdzić lub wymienić baterie.

## IV. ZASTOSOWANIE ODKURZACZA

Usuń materiał pakowy, wyjmij odkurzacze i akcesoria. Z odkurzacza odwiń potrzebną długość kabla zasilającego **A10** wtyczkę zasuń do gniazdka elektrycznego. Złóż akcesoria odkurzacza **C1, C2, C3** (rys. 2, 3, 4). Jeżeli odkurzacze wyposażony jest w teleskopową rurę ssącą **C3**, ustaw odpowiednią długość według Twojego wzrostu (rys. 5). Nasadka podłogowa **C1** przeznaczona jest do odkurzania dywanów lub gładkich podłóg (rys. 6). Jeżeli nasadka podłogowa wyposażona jest w szczotkę, przy odkurzaniu twardych wykładzin przelączając kłapkę szczotkę wysuniesz. Nasadka szczelinowa **C6** służy do odkurzania trudno dostępnych miejsc (rys. 7). Nasadka poduszkowa **C4** lub szczotką **C5** służy do odkurzania różnych rodzajów mebli (rys. 8, 9). Odkurzacze włączysz, ale i wyłączysz naciskając przycisk włącznika **A4** który jest oznaczony symbolem ⓘ (rys. 10). Moc ssania możesz regulować na uchwycie węża **C2** (rys. 11) lub przez ustawienie regulatora obrotowego **A6** (rys. 10), **E** (rys. 22). Minimalną moc ssania zalecamy używać do tkanin delikatnych (np. zasłony, firany). Maksymalną moc ssania zaleca się do wykładzin podłogowych (np. dywanów z wysokim obciążeniem). Po ukończeniu odkurzania odłącz odkurzacze od sieci. Naciskając przycisk **A5** z symbolem ⓘ (rys. 10) kabel zwinie się automatycznie. Odkurzacze można chwycić i przenosić za

uchwyt **A9**.

### Sygnalizacja napełnienia worka na kurz

Jeżeli przy podniesieniu nasadki podłogowej nad odkurzaną powierzchnią i ustawieniu **maks. mocy ssania** pojawi się na sygnalizacji **A7** stałe (migocze), kolorowe pole (rys. 12) należy koniecznie wymienić worek.

**Zmiany stanu sygnalizacji w trakcie odkurzania nie bierz pod uwagę.**

#### UWAGA

- Worek na kurz „UniBag” nie jest przeznaczony do wielokrotnego użytku!
- ADAPTERA NIE NALEŻY WYRZUCAĆ!
- Do czyszczenia filtra HEPA i mikrofiltrów nie używaj żadnych agresywnych środków piorących lub czyszczących ani gorącej wody.
- Czyszczenie filtra nie przywróci jego pierwotnego koloru, ale zdolność filtrowania tak.
- Filtr HEPA i mikrofiltry nie są przeznaczone do mycia w zmywarce.
- Przez prawidłowe umocowanie worka na kurz do uchwyty dojdzie do zablokowania mechanicznej blokady. Możesz teraz zamknąć pokrywę odkurzacza
- Zaniedbania w wymianie mikrofiltrów mogą prowadzić do usterki odkurzacza!
- Należy zadbać, żeby powierzchnie przylegające i elementy uszczelniające były funkcjonalne.
- Filtr HEPA należy wymienić 2 razy w roku. Inne mikrofiltry należy wymienić, jeżeli nie mogą już być dokładnie oczyszczone lub są uszkodzone. Wymienny worek na kurz, filtr HEPA i mikrofiltr można kupić w sklepach sieci elektro.

### Wymiana worka na kurz

Naciskając zamknięcie **A3** otworzysz pokrywę odkurzacza **A2** (rys. 13). Następnie należy postępować zgodnie ze wskazówkami dla danego typu worka:

**Worek papierowy/ syntetyczny:** wysuń worek na kurz **A15** z żeber prowadzących uchwyty **A14** (rys. 14) i zlikwiduj go z bieżącym odpadem domowym. Czoło nowego worka na kurz zasuń (w kierunku strzałki) do uchwyty **A14** w przestrzeni ssania odkurzacza i naciśnij do oporu.

**UniBag:** chwyc adapter **B** i ciągnąc wyjmij z żeber prowadzących uchwyty **A14** (rys. 14). Przez odchylenie zapadki **B1** worek na kurz **A15** zwolni się z adaptera (rys. 15). Worek zlikwiduj z odpadami domowymi. Występki na przedniej części - czole nowego worka na kurz zasuń do otworów w adapterze **B** i lekko naciskając na czoło zabezpiecz. Słychać dźwięk kliknięcia. Lekko naciskając na worek na kurz, sprawdź pozycję zamocowania czoła. Adapter z filtrem zasuń do uchwyty w przestrzeni ssania i wciśnij do oporu.

Pokrywę odkurzacza zamknij. Będzie słychać „klapnięcie“.

### Wymiana mikrofiltrów

Po napełnieniu ok. 5 szt. worków na kurz należy mikrofiltry wyczyścić, ewentualnie wymienić na nowe. Zużyty worek na kurz i mikrofiltry zlikwiduj z bieżącym odpadem domowym. Worki na kurz i mikrofiltry można nabyć za pośrednictwem sieci sklepów elektro.

#### Mikrofiltr ssący

Kratkę **A8** z filtrem **A16** wyjmij ciągnąc w górę (rys. 16). Filtr wyjmij z kratki (rys. 17) i oczyść pod bieżącą ciepłą wodą np. pomocą szmatki lub miękkiej szczoteczki i pozostaw

do wyschnięcia (rys. 19). Po wysuszeniu kratkę z nowym mikrofiltrem w odwrotny sposób należy włożyć do żeber prowadzących i zasunąć do przestrzeni ssania aż do oporu.

### **Mikrofiltr wylotowy**

Naciskając zamknięcie **A3** otworzysz pokrywę odkurzacza **A2** (rys. 13). Wylotowy filtr HEPA **A13** wyjmij z odkurzacza (rys. 18). Filtr należy wyczyścić pod bieżącą ciepłą wodą, np. przy użyciu szmatki lub miękkiej szczotki i pozostawić do wyschnięcia (rys. 19). Po wysuszeniu należy mikrofiltr umieścić z powrotem do odkurzacza. Pokrywę odkurzacza zamknij. Będzie słychać „kłapanięcie“.

### **Układanie akcesoriów**

Akcesoria (nasadka szczelinową i nasadka poduszkowa) włoż pod otwieraną osłonę w pokrywie **A2**. Akcesoria, dyszę podłogową, rury ssące i wąż mogą być ponownie rozłożone lub złożone i zawieszono na tylnej części odkurzacza lub na dnie do pozycji odkładania (rys. 20). Dla większej stabilności należy wsunąć poszczególne części rury tak, żeby były jak najkrótsze. Nasadkę podłogową zawsze należy przechowywać po ustawieniu na czyszczenie dywanów (tj. schowana szczotka), w ten sposób zapobiega się naginaniu szczecin.



## **V. KONSERWACJA**

Odkurzacze należy kłaść zawsze na suchym miejscu, w dostatecznej odległości od źródeł ciepła (np. **kominek, piec, ciała grzejne**) i nie wystawiać go na wpływy atmosferyczne (np. **deszcz, promieniowanie słoneczne**). Powierzchnię odkurzacza myj delikatną wilgotną szmatką, nie używaj szorstkich i agresywnych środków czyszczących! Żeby zapewnić bezproblemową pracę odkurzacza zalecamy po ok. 300 godzinach eksploatacji, najdłużej jednak po 3 latach, wykonać kontrolę szczotek węglowych i łożysk. Urządzenie należy składować oczyszczone na suchym, bezpyłowym miejscu poza zasięgiem dzieci i osób niepowołanych.



### **Nasadka podłogowa, nasadka TURBO, szczotka**

Po każdym odkurzeniu skontroluj wizualnie, czy na szczotkach lub zbierakach nie przychwyciły się nieczystości. Jeżeli tak należy je usunąć.

### **Czyszczenie dyszy obrotowej i parkietowej C8 (rys.21)**

Jeśli na szczotce obrotowej przychwycą się długie włókna (np. włosy), należy je usunąć zawczasu w celu zapewnienia optymalnego działania odkurzacza. Za pomocą monety lub śrubokręta należy obrócić kółeczkiem z „“ na „“ i zdjąć pokrywę szczotki obrotowej. Następnie wyjąć szczotkę z dyszy. Szczotki nie opłukiwać wodą! Aby zmontować urządzenie należy powtórzyć powyższą procedurę w odwrotnej kolejności.

### **Nasadka TURBO (rys.23)**

Po każdym odkurzeniu skontroluj wizualnie, czy na szczotkach lub zbierakach nie przychwyciły się nieczystości. Jeśli tak, należy zanieczyszczenia usunąć jak opisano poniżej. Nicie i włosy należy ciąć nożyczkami i usunąć. W przypadku, gdy włosy lub nicie owinęły się wokół wału napędowego i nie mogą być usunięte w sposób opisany powyżej, konieczne jest w celu usunięcia zanieczyszczeń zdemontować dyszę. Na dolnej stronie dyszy, należy usunąć śrubę i zdjąć nakładkę „“. Odpowiednim narzędziem. Teraz możesz szczotkę i wyczyścić. W odwrotny sposób, należy zdjąć włożyć do dyszy (usłyszysz dźwięk kliknięcia) i należy odpowiednio zabezpieczyć nakładką „“.

## VI. ROZWIĄZYWANIE PROBLEMÓW

Problem	Przyczyna	Rozwiązanie
Nie włącza się silnik	Brak zasilania	Skontroluj kabel, wtyczkę i gniazdko
	Nie jest włączony przycisk ①	Naciśnij przycisk ①
Nie można zamknąć pokrywy - włączone zabezpieczenie	Źle włożony worek na kurz w uchwycie	Skontroluj / napraw zamocowanie części przedniej - czoła worka w uchwycie
Siła ssania jest niedostateczna	Regulacja jest na MIN.	Ustaw regulacji na MAX.
	Otwarte ssanie dodatkowe	Zamknij otwór w uchwycie węża
	Pełny worek na kurz	Wymień filtr
	Zaniesione mikrofiltry	Mikrofiltry wyczyść ewentualnie wymień
	Nasadki, węże ssące lub rury są zablokowane.	Usuń przedmioty blokujące
Kabel nie zwija się z powrotem cały	Przekręcony kabel	Wyrównaj kabel Wyciągnij około 50 cm kabla i ponownie naciśnij przycisk ②

## VII. EKOLOGIA



Jeżeli tylko pozwoliły na to rozmiary, na wszystkich elementach wydrukowano znaki materiałów zastosowanych do produkcji opakowań, komponentów i wyposażenia, jak również ich przetwarzania wtórnego. Symbole umieszczone na produktach lub w załączonej dokumentacji oznaczają, że zastosowanych elementów elektrycznych lub elektronicznych nie można poddawać utylizacji wraz z odpadem komunalnym. Produkt należy odnieść do specjalnych punktów zbiorczych, w których będą przyjęte bez opłaty. Dzięki poprawnej utylizacji pomogą Państwo zachować cenne źródła i pomogą w profilaktyce ewentualnych negatywnych wpływów na środowisko naturalne i zdrowie ludzkie. W celu uzyskania innych szczegółowych informacji dotyczących utylizacji należy zwrócić się do najbliższego urzędu lub punktu zbiorczego (zobacz [www.elektroeko.pl](http://www.elektroeko.pl)). Niewłaściwy sposób utylizacji urządzenia może podlegać karze – zgodnie z przepisami krajowymi i międzynarodowymi. W celu całkowitego wycofania urządzenia z użytkowania zaleca się odłączyć przewód zasilania od sieci elektrycznej, przez ucięcie przewodu. Dzięki czemu użytkowanie urządzenia nie będzie możliwe.

**Wymiana elementów, które wymagają ingerencji do elektrycznej części urządzenia może wykonać wyłącznie specjalistyczny serwis! Nieprzestrzeganie wskazówek producenta powoduje utratę prawa do napraw gwarancyjnych!**

**VIII. DANE TECHNICZNE**

Napięcie (V)	podano na tabliczce znamionowej
Pobór mocy (W)	podano na tabliczce znamionowej
Pobór mocy MAX. (W)	podano na tabliczce znamionowej
Klasa izolacyjna	II.

Odkurzacz spełnia wymogi Dyrektywy 2004/108/ES włącznie z dodatkami w zakresie kompatybilności elektromagnetycznej oraz wymogi Dyrektywy 95/2006/ES włącznie z dodatkami w zakresie bezpieczeństwa elektrycznego.

Producent zastrzega sobie prawo do wykonania drobnych odchyłeń od wykonania standardowego, które nie mają wpływu na działanie produktu.

*TO AVOID DANGER OF SUFFOCATION, KEEP THIS PLASTIC BAG AWAY FROM BABIES AND CHILDREN. DO NOT USE THIS BAG IN CRIBS, BEDS, CARRIAGES OR PLAYPENS. THIS BAG IS NOT A TOY.*

*Niebezpieczeństwo uduszenia. Torebkę z PE położyć w miejscu będącym poza zasięgiem dzieci. Torebka nie służy do zabawy!*

**PRODUCENT:** ETA a.s., Zelený pruh 95/97, 147 00 Praha 4-Bráník, Republika Czeska.

**Importer:** DIGISON Polska sp. z o.o., ul. Krzemieniecka 46, Wrocław 54 613 Poland





## Postup při reklamaci

Kupující je povinen při reklamaci předložit s reklamovaným výrobkem doklad o jeho koupi, příp. záruční list, uvést důvod reklamace a vadu popsat. Při reklamaci v záruční době se obračete na servis podle adres na [www.eta.cz](http://www.eta.cz). Výrobek odešlete nebo předejte osobně **vždy s návodem k obsluze, jehož nedílnou součástí je záruční list**. Na dodatečně zasláné nebo osobně předané návody se záručním listem nelze brát zřetel. K odeslanému výrobku připojte průvodní dopis s udáním důvodu reklamace a **SVOJI PŘESNOU ADRESU**. Při reklamaci v záruční době se lze obrátit na prodejnu, kde byl výrobek zakoupen. Výrobek vyčistěte a zabalte tak, aby nedošlo k jeho poškození při přepravě. Z hygienických důvodů nepřijímáme znečištěné výrobky do opravy.

## Postup pri reklamácii

Kupujúci je povinný pri reklamácii predložiť s reklamovaným výrobkom doklad o jeho kúpe, prípadne záručný list, uviesť dôvod reklamácie a závalu popísať. Pri reklamácii v záručnej lehote sa obračete na opravovne podľa adries uvedených na [www.eta.sk](http://www.eta.sk). Výrobok odosielajte poštou, alebo odovzdajte osobne **vždy s návodom na obsluhu, ktorého neoddeliteľnou súčasťou je záručný list**. Dodatočne zasláné alebo odovzdané návody so záručným listom nebudú akceptované. K odoslanému výrobku priložte sprievodný list s udaním dôvodu reklamácie a **SVOJU PRESNÚ ADRESU**. Pri reklamácii v záručnej lehote sa môžete obrátiť na predajňu, v ktorej ste výrobok zakúpili. Výrobok očistite a zabaľte tak, aby sa pri preprave nepoškodil. Z hygienických dôvodov neprijímame do opravy znečistené výrobky.

## Záznamy o záručních opravách • Záznamy o záručných opravách

Výrobek byl v záruční opravě  
Výrobok bol v záručnej opravě

od  
do

Zakázka číslo      Zákazka číslo

Razítko a podpis opravny  
Pečiatka a podpis pracovníka

Výrobek byl v záruční opravě  
Výrobok bol v záručnej opravě

od  
do

Zakázka číslo      Zákazka číslo

Razítko a podpis opravny  
Pečiatka a podpis pracovníka

Výrobek byl v záruční opravě  
Výrobok bol v záručnej opravě

od  
do

Zakázka číslo      Zákazka číslo

Razítko a podpis opravny  
Pečiatka a podpis pracovníka

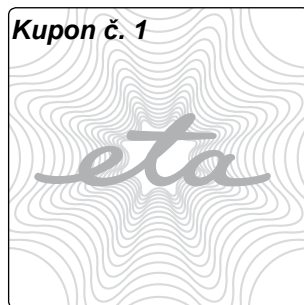
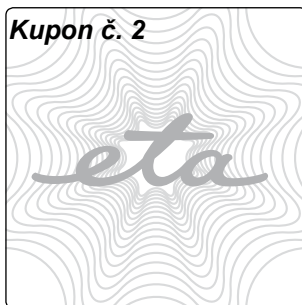
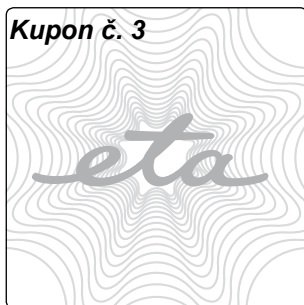

# ZÁRUČNÍ LIST • ZÁRUČNÝ LIST

Záruční doba  
Záručná lehota

24

měsíců ode dne prodeje spotřebiteli  
mesiacov odo dňa predaja spotrebiteľovi

Typ  
Typ

x489

Série (výrobní číslo)  
Séria (výrobné číslo)

Napětí • Napätie

~230 V

Datum a TK závodu  
Dátum a TK závodu

Deklarovaná hodnota  
akustického výkonu  
Lc = 78 dB (A)/1pW.

Datum prodeje  
Dátum predaja

Razítko prodejce a podpis  
Pečiatka predajcu a podpis

Guarantee certificate is valid only for Czech Republic and Slovak Republic.

Kupující byl seznámem s funkcí a se zacházením s výrobkem.  
Kupujúci bol oboznámený s funkčnosťou a s obsluhou výrobku.

Výrobek byl před odesláním ze závodu přezkoušen. Výrobce ručí za to, že výrobek bude mít po celou dobu záruky vlastnosti stanovené příslušnými technickými normami za toho předpokladu, že ho bude spotřebitel užívat způsobem, který je popsán v návodu. Na vady způsobené nesprávným používáním výrobku se záruka nevztahuje. Adresy záručních oprav jsou uvedeny na internetu [www.eta.cz](http://www.eta.cz). Poskytovaná záruka se prodlužuje o dobu, po kterou byl výrobek v záruční opravě. Pro případ výměny výrobku nebo zrušení kupní smlouvy platí ustanovení občanského zákoníku. Tento záruční list je zároveň „Osvědčením o kompletnosti a jakosti výrobku“.

Výrobok bol pred odoslaním zo závodu preskúšaný. Výrobca ručí za to, že výrobok bude mať po celú záručnú lehotu vlastnosti stanovené príslušnými technickými normami za predpokladu, že ho bude spotrebiteľ používať spôsobom, ktorý je opísaný v návode na obsluhu. Na chyby spôsobené nesprávnym používaním výrobku sa záruka nevzťahuje. Adresy záručných opravovní sú uvedené na internete [www.eta.sk](http://www.eta.sk). Poskytovaná záruka sa predlžuje o čas, počas ktorého bol výrobok v záručnej opravě. V prípade výmeny výrobku alebo zrušenia kúpnej zmluvy platia ustanovenia občianskeho zákonníka. Tento záručný list je zároveň „Osvvedčením o kompletnosti a akosti výrobku“.

Kupon č. 1

Typ ETA x489

Série

Zakázka číslo

Datum

Razítko a podpis

Kupon č. 2

Typ ETA x489

Série

Zakázka číslo

Datum

Razítko a podpis

Kupon č. 3

Typ ETA x489

Série

Zakázka číslo

Datum

Razítko a podpis