

# DOMO



## DO7353H

Handleiding	Keramische badkamerverwarming Smart
Mode d'emploi	Chauffage céramique intelligent pour salle de bain
Gebrauchsanleitung	Badezimmer-Keramikheizung Smart
Instruction booklet	Ceramic Smart bathroom heater
Manual de instrucciones	Calefactor cerámico de baño Smart
Istruzioni per l'uso	Riscaldatore da bagno ceramico Smart
Návod k použití	Koupelnové keramické topení – digitální SMART
Návod na použitie	Kúpeľňové keramické kúrenie - digitálny SMART

Gebruik het toestel enkel in goed geïsoleerde ruimtes. Het toestel is enkel geschikt voor occasioneel gebruik. Utiliser uniquement l'appareil dans des espaces bien isolés. L'appareil est exclusivement destiné à un usage occasionnel.

Dieses Produkt ist nur für gut isolierte Räume oder gelegentlichen nicht dauernden Gebrauch geeignet. This product is only suitable for well insulated spaces or occasional use.

Utilice el aparato solo en espacios bien aislados. El aparato solo es adecuado para su uso ocasional.

Utilizzare l'apparecchio solo in locali ben isolati. L'apparecchio è adatto solo per un uso occasionale.

Výrobek je vhodný pouze pro občasné používání v uzavřených prostorech.

Výrobok je vhodný len pre občasné používanie v uzavretých priestoroch.



PRODUCT OF **LINEA** 2000



Lees aandachtig alle instructies - bewaar deze handleiding voor latere raadpleging.  
Lisez attentivement les instructions - gardez le mode d'emploi pour utilisation ultérieure.  
Lesen Sie genau die Anweisungen - bewahren Sie die Gebrauchsanleitung für spätere Referenz auf.

Read all instructions carefully - save this instruction manual for future reference.  
Lea detenidamente todas las instrucciones - Conserve este manual para futura referencia.

Leggere con attenzione le istruzioni - conservarle per future consultazioni.  
Před použitím si důkladně přečtěte tento manuál - manuál si uschovejte i pro případ budoucího nahlédnutí.

Pred použitím si dôkladne prečítajte tento manuál - manuál si uschovajte aj pre prípad budúceho nahliadnutie.

NL	Nederlands	3
FR	Français	17
DE	Deutsch	32
EN	English	47
ES	Español	61
IT	Italiano	75
CZ	Čeština	89
SK	Slovenčina	103

## GARANTIE

Geachte klant,

Al onze producten ondergaan steeds een strenge kwaliteitscontrole, alvorens ze aan je worden aangeboden. Mocht je desondanks toch nog problemen hebben met jouw toestel, dan betreuren wij dit ten zeerste. In dat geval verzoeken wij je contact op te nemen met onze klantendienst.

Onze medewerkers zullen je met plezier verder helpen.



+32 14 21 71 91



info@linea2000.be

Maandag – Donderdag : 8.30u – 12.00u en van 13.00u – 17.00u

Vrijdag : 8.30u – 12.00u en van 13.00u – 16.30u

Dit apparaat heeft een garantietermijn van 2 jaar vanaf de datum van aankoop. Gedurende de garantieperiode zal de distributeur volledige verantwoording op zich nemen voor gebreken die aanwijsbaar berusten op materiaal- of constructiefouten. Wanneer dergelijke gebreken voorkomen, zal het apparaat, indien nodig, vervangen of gerepareerd worden. De garantieperiode van 2 jaar zal op dit moment niet terug beginnen, maar loopt verder tot 2 jaar na de aankoop van het toestel. De garantie wordt verleend op basis van het kassaticket. Indien je apparaat defect is binnen de garantietermijn van 2 jaar, dan mag je het toestel samen met het originele kassaticket binnenbrengen in de winkel waar je het toestel hebt aangekocht.

De garantie op accessoires en onderdelen die onderhevig zijn aan slijtage, bedraagt 6 maanden. De garantie en verantwoordelijkheid/aansprakelijkheid van de leverancier en fabrikant vervallen automatisch in de volgende gevallen:

- Bij het niet naleven van de instructies in deze handleiding.
- Bij verkeerde aansluiting, vb. te hoge elektrische spanning.
- Bij verkeerd, hardhandig of abnormaal gebruik.
- Bij onvoldoende of verkeerd onderhoud.
- Bij herstelling of wijziging van het toestel door de consument of niet gemachtigde derden.
- Bij gebruik van onderdelen of accessoires welke niet worden aanbevolen of geleverd door de leverancier / fabrikant.

## VEILIGHEIDSVOORSCHRIFTEN

Wanneer je elektrische toestellen gebruikt, moeten volgende veiligheidsinstructies in acht genomen worden:

- Lees deze instructies zorgvuldig door. Bewaar deze handleiding om later te raadplegen.
- Verwijder voor het eerste gebruik alle verpakkingsmaterialen en eventuele promotionele stickers. Zorg ervoor dat kinderen niet met de verpakkingsmaterialen spelen.
- Dit toestel is geschikt om te gebruiken in de huishoudelijke omgeving en in gelijkaardige omgevingen zoals:
  - Keukenhoek voor personeel van winkels, kantoren en andere gelijkaardige professionele omgevingen

- Boerderijen
- Hotel- en motelkamers en andere omgevingen met een residentieel karakter
- Gastenkamers, of gelijkaardige
- Dit toestel mag gebruikt worden door kinderen vanaf 16 jaar en personen met een fysieke of sensorische beperking of mensen met een beperkte mentale capaciteit of gebrek aan ervaring of kennis, op voorwaarde dat deze personen toezicht krijgen of instructies hebben gekregen over het gebruik van het toestel op een veilige manier en dat ze ook de gevaren kennen bij het gebruik van het toestel.
- Kinderen mogen niet met het toestel spelen.
- Het onderhoud en de reiniging van het toestel mogen niet door kinderen gebeuren tenzij ze ouder zijn dan 16 jaar of onder toezicht staan.
- Houd het toestel en de voedingskabel buiten het bereik van kinderen jonger dan 16 jaar.
- Alle herstellingen, buiten het gewone onderhoud van het toestel, moeten uitgevoerd worden door de fabrikant of zijn dienst na verkoop.
- Ongevallen of schade veroorzaakt door het niet volgen van deze regels zijn op eigen risico. Noch de fabrikant, de importeur, noch de leverancier kan daar dan verantwoordelijk voor geacht worden.

### **ELEKTRISCHE WAARSCHUWINGEN**

- Om ongevallen te vermijden, mag dit toestel niet bediend worden door een externe bediening, zoals een externe timer of een aparte afstandsbediening, of op een net aangesloten worden dat regelmatig op- en afgezet wordt.
- Trek de stekker uit het stopcontact wanneer het toestel niet in gebruik is, vooraleer onderdelen te monteren of demonteren en vooraleer het toestel te reinigen. Zet eerst alle knoppen in de 'uit'-stand en trek de stekker bij de stekker zelf uit het stopcontact. Trek nooit aan de voedingskabel om de stekker uit het stopcontact te trekken.
- Kijk voor gebruik na of de spanning vermeld op het toestel overeenkomt met de spanning van het elektriciteitsnet thuis.
- Het toestel moet steeds aangesloten worden op een stopcontact dat geïnstalleerd en geaard is volgens de lokale installatie-voorschriften.

- Laat het snoer niet op een heet oppervlak of over de rand van een tafel of aanrecht hangen.
- Houd het snoer uit de buurt van scherpe randen en hete onderdelen of andere warmtebronnen. Dek het toestel niet af.
- Rol de voedingskabel volledig af om oververhitting van de kabel te voorkomen. Laat de voedingskabel niet onder of rond het toestel hangen.
- Gebruik het toestel nooit wanneer het snoer of de stekker beschadigd is, na een slechte werking van het toestel of wanneer het toestel beschadigd is. Breng het toestel dan naar de dienst na verkoop van DOMO Elektro of het dichtstbijzijnde gekwalificeerde service center voor nazicht, reparatie of elektrische/mechanische aanpassingen. Probeer het toestel nooit eigenhandig te repareren.

### **INSTALLATIE**

- Plaats het toestel nooit in de buurt van ontvlambare materialen, gassen of explosieven.
- Gebruik of bewaar het toestel niet buiten.
- Plaats het toestel altijd op een vlakke, stabiele en droge ondergrond.
- Zet dit toestel nooit op of in de buurt van een gasvuur of elektrisch vuur of op een plaats waar het in contact zou kunnen komen met een warm toestel.

### **GEBRUIK**

- Gebruik het toestel enkel voor het doel waarvoor het bestemd is.
- Gebruik het toestel alleen voor huishoudelijk gebruik. De fabrikant is niet verantwoordelijk voor ongelukken die een gevolg zijn van verkeerd gebruik van het toestel, of het niet naleven van de regels zoals ze vermeld zijn in deze handleiding.
- Laat een werkend toestel niet zonder toezicht achter.
- Gebruik dit toestel niet met natte handen.
- Het gebruik van accessoires die niet aanbevolen of verkocht worden door de fabrikant, kan brand, elektrische schokken of verwondingen veroorzaken. Gebruik enkel de originele accessoires die bij het toestel meegeleverd worden.

## ⚠️ REINIGING EN ONDERHOUD

- Dompel het toestel, de voedingskabel of de stekker nooit onder in water of een andere vloeistof. Dit om elektrische schokken of brand te voorkomen.
- Als het toestel niet goed onderhouden wordt, kan dit de levensduur van het toestel drastisch verminderen en een gevaarlijke situatie veroorzaken.

## ⚠️ PRODUCTSPECIFIEKE WAARSCHUWINGEN



Het toestel kan warm worden tijdens het gebruik. Houd het elektrisch snoer weg van hete onderdelen.



Dek het toestel niet af.

- Gebruik het toestel niet met blote voeten.
- Houd ontvlambare materialen zoals kussens, kleding, gordijnen, enz. uit de buurt van het toestel.
- Stel het toestel niet bloot aan regen, zon, enz.
- Wanneer je beslist om het toestel nooit meer te gebruiken, raden wij aan om het elektrisch snoer af te knippen nadat je het uit het stopcontact verwijderd hebt. Wij raden je ook aan om de onderdelen onschadelijk te maken die gevaarlijk kunnen zijn voor kinderen.
- Installatie van het toestel moet gebeuren volgens de aanwijzingen van de fabrikant. Een verkeerde installatie kan leiden tot ongelukken met mensen, dieren of schade aan dingen. De fabrikant kan hiervoor niet verantwoordelijk gesteld worden.
- Laat het toestel niet aanstaan en verwijder de stekker uit het stopcontact wanneer je het niet nodig hebt.
- Plaats het apparaat niet tegen of direct onder een stopcontact.
- Het mag niet mogelijk zijn voor een persoon die zich in bad of in de douche bevindt, om het toestel, het snoer of de controleknoppen aan te raken.
- Gebruik het toestel enkel in goed geïsoleerde ruimtes. Het toestel is enkel geschikt voor occasioneel gebruik.

- LET OP — Sommige onderdelen van dit product kunnen erg warm worden en brandwonden veroorzaken. Bijzondere aandacht moet worden geschonken aan de aanwezigheid van kinderen en kwetsbare mensen.
- Gebruik dit toestel niet in kleine ruimtes wanneer deze worden benut door personen die niet in staat zijn om de kamer alleen te verlaten, tenzij ze onder voortdurend toezicht staan.
- Gebruik de verwarming niet als deze gevallen is.
- Steek nooit vreemde voorwerpen in de luchtinlaat of -uitlaat.
- Spuit geen insecticiden of brandbare sprays rond het product.
- Vermijd om de luchtstroom gedurende langere tijd op kleine kinderen te blazen.
- Als het toestel een vreemde geur of geluid verspreidt tijdens gebruik, stop dan onmiddellijk met het gebruik en haal de stekker uit het stopcontact.
- Plooi het snoer niet.
- Gebruik het toestel niet in de onmiddellijke omgeving van een bad, een douche of een zwembad.
- Dit apparaat is enkel bedoeld voor het drogen van textiel gewassen in water.
- De stekker van het apparaat moet worden beschermd en uit de buurt van waterbronnen worden gehouden, of gebruikt met een waterdichte doos.
- Dit product bevat een knoopcelbatterij. Slik de batterij niet in, gevaar voor chemische brandwonden. Als de knoopcelbatterij wordt ingeslikt, kan dit in slechts 2 uur ernstige interne brandwonden veroorzaken en tot de dood leiden. Schakel onmiddellijk medische hulp in.
- Houd nieuwe en gebruikte batterijen buiten het bereik van kinderen.
- Als het batterijcompartiment niet goed sluit, gebruik de afstandsbediening dan niet meer en houd ze uit de buurt van kinderen.
- De batterij bevat materialen die schadelijk zijn voor het milieu; ze moet uit de afstandsbediening worden verwijderd voordat die wordt afgedankt en ze moet veilig worden afgevoerd.

BEWAAR DEZE INSTRUCTIES OM LATER TE RAADPLEGEN

## ONDERDELEN

1. Bedieningspaneel met display
2. Luchtuitlaat
3. Handdoekbeugel
4. Uitsparing voor muurbevestiging
5. Stoffilter
6. Aan-uitschakelaar
7. Afstandsbediening
8. Muurbevestiging

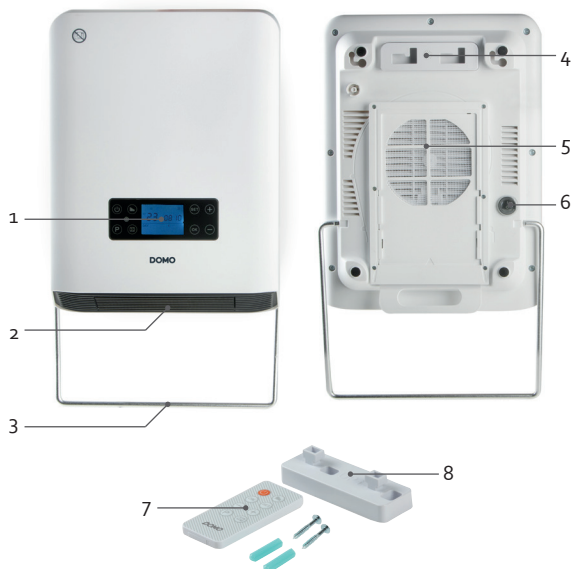

## BEDIENINGSPANEEL

9. Vermogensinstelling
10. Aan-uit
11. Programmatie
12. Open raam/deur detectie
13. "SET" Klok/timer
14. "+" Verhogen
15. "-" Verlagen
16. "OK" Bevestigen
17. Display



## VOOR HET EERSTE GEBRUIK

- Wanneer het toestel voor de eerste keer wordt ingeschakeld, kan een lichte geur ontstaan. Zorg voor voldoende ventilatie, deze geur zal snel verdwijnen.
- Neem alle onderdelen uit de verpakking. Verwijder alle verpakkingsmaterialen en eventuele promotionele stickers.

Je kan het toestel liggend gebruiken of monteren tegen de muur.





## MONTAGE

De minimum vrije ruimte rondom het verwarmingstoestel moet te allen tijde gerespecteerd worden, zoals aangegeven op de tekening (1). Bij montage in de badkamer hang je het toestel op minimum 60 cm (volume 3) van douche of bad, zoals aangegeven op de tekening (2).

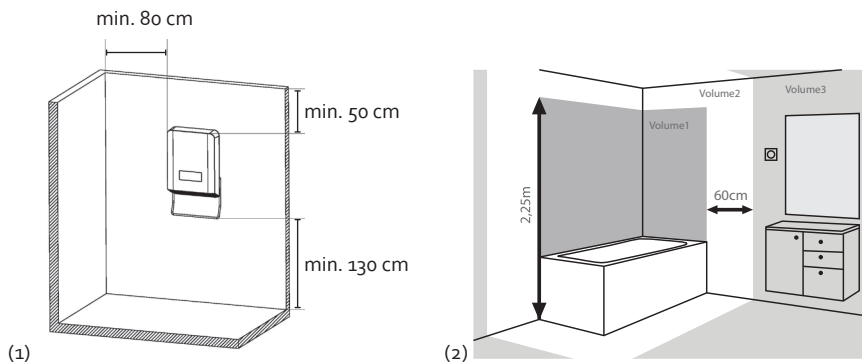

1. Bevestig de muurbevestiging aan de muur met behulp van de 2 pluggen en schroeven. Zorg voor een afstand van 60 mm tussen de 2 boorgaten. De gaten moeten een diameter hebben van 6 mm en een diepte van 29 mm.

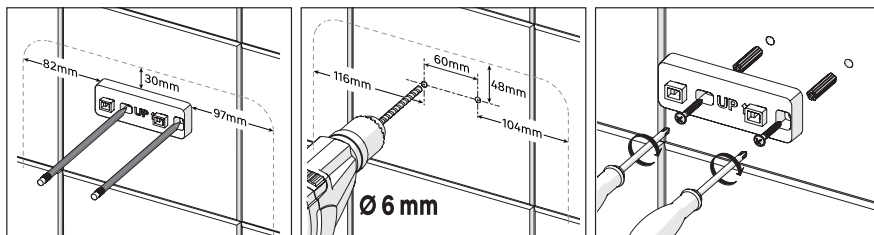

2. Hang het toestel aan de muurbevestiging. Haak de grotere gaten (1) aan de bevestiging en schuif het toestel zodat het in de kleinere gaten (2) klikt.

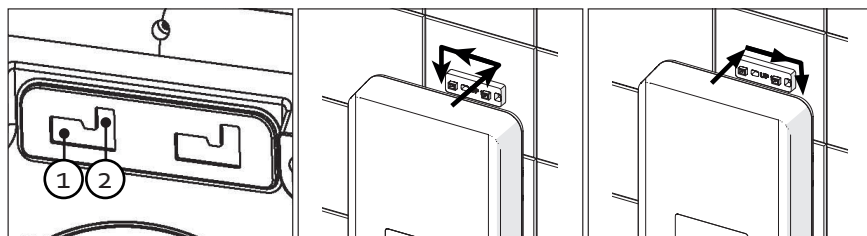

3. Monteer, indien gewenst, de handdoekbeugel aan het toestel. Trek de beugel zachtjes open en bevestig beide uiteindes in de openingen aan de zijkant van het toestel. Om de beugel weer te verwijderen, hanteer je dezelfde methode.

## AFSTANDBEDIENING

Alvorens het toestel met afstandsbediening te gebruiken, dien je eerst een knoopcelbatterij (CR2032) in de afstandsbediening te plaatsen. Dit doe je door onderstaande instructies te volgen.

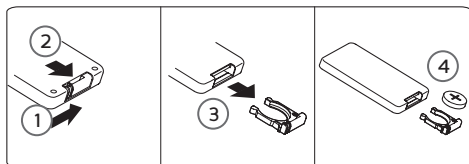

## GEBRUIK

Steek de stekker in het stopcontact en schakel de aan-uitschakelaar in aan de achterzijde van het toestel. Zet het toestel met deze knop enkel weer uit als je het apparaat voor langere tijd (enkele dagen) niet gebruikt.

Je kan het toestel bedienen via het bedieningspaneel maar ook aan de hand van de afstandsbediening. De instellingen kan je op dezelfde manier maken. Op het display kan je de gewenste instellingen zien.



Je kan het toestel gebruiken in verschillende modi:

- Stand-by: het toestel is niet in gebruik. Op het display staat "o".
- Vermogen: het toestel werkt continu, dit is de standaardinstelling. Je kan de vermogensinstelling aanpassen met de toets.
- Temperatuur: je bepaalt zelf de gewenste temperatuur, maar kan geen vermogen instellen.
- Programmatie: je kan de werkende periode programmeren voor iedere week.

## TIJD INSTELLEN <sup>(SET)</sup>

Wanneer je het toestel voor het eerst inschakelt, en je wenst de wekelijkse planner te gebruiken, stel dan eerst de dag en het uur in.

1. Druk tweemaal op de toets klok/timer "SET". Op het display knippert de dag van de week. Gebruik de toetsen voor verlagen "-" en verhogen "+" om de dag aan te passen. Druk op de toets "OK" om te bevestigen.

1	2	3	4	5	6	7
Maandag	Dinsdag	Woensdag	Donderdag	Vrijdag	Zaterdag	Zondag

2. De uren knippen. Gebruik de toetsen voor verlagen "-" en verhogen "+" om het uur aan te passen. Druk op de toets "OK" om te bevestigen.
3. De minuten knippen. Gebruik de toetsen voor verlagen "-" en verhogen "+" om de minuten aan te passen. Druk op de toets "OK" om te bevestigen.



Indien je bij elke aanpassing gedurende 5 seconden geen toets drukt, wordt de instelling bewaard en zal het display overgaan naar de volgende parameter.



## AAN-UITTOETS

Druk op de aan-uittoets om het toestel aan of uit te schakelen. Als je het toestel uitschakelt, werkt de ventilator nog enkele seconden voor deze ook volledig stopt.

Bij uitschakeling van het toestel via deze toets gaat het toestel in stand-bymodus. Op het display staat "o", het uur en de dag. Het toestel is dus niet volledig uitgeschakeld. Je kan het toestel volledig uitschakelen via de aan-uitschakelaar aan de achterzijde van het toestel.

## VERMOGENSINSTELLING

Je kan kiezen tussen 3 vermogensinstellingen:

-  laag vermogen : 1500 W
-  hoog vermogen : 2100 W
-  ventilatie

Druk hiervoor op de toets voor vermogensinstelling.

## TEMPERATUUR

Je kan de temperatuur instellen tussen 5°C en 35°C.

1. Met de toetsen voor verlagen "-" en verhogen "+" kan je de gewenste temperatuur instellen.
2. De temperatuur knippert op het display. Druk op de toets "OK" om te bevestigen.

Als de ingestelde temperatuur bereikt is, zal de verwarming uitschakelen en is het toestel in stand-bymodus. Als de omgevingstemperatuur zakt tot 2°C onder de ingestelde temperatuur, zal het toestel weer aanschakelen.

## TIMER

### Automatische uitschakeling

Als het toestel ingeschakeld is, kan je een timer instellen zodat het na afloop van tijd in stand-bymodus gaat.

1. Druk op de toets "SET" om de timer in te stellen.
2. De uren knippen. Gebruik de toetsen voor verlagen en verhogen om het uur aan te passen. Druk op de toets "OK" om te bevestigen.
3. De minuten knippen. Gebruik de toetsen voor verlagen en verhogen om de minuten aan te passen (instelbaar per 15 minuten). Druk op de toets "OK" om te bevestigen.
4. De resterende tijd blijft zichtbaar op het display en telt af. Als de tijd verstreken is, schakelt het toestel uit.

### Automatische inschakeling

Als het toestel in stand-bymodus is, kan je de timer instellen zodat het toestel zichzelf automatisch na afloop van tijd inschakelt.

1. Zet het toestel aan met de aan-uittoets. Kies de gewenste instelling (vermogen of temperatuur). Zet het toestel weer uit met de aan-uittoets.
2. Druk op de toets "SET" om de timer in te stellen.
3. De uren knippen. Gebruik de toetsen voor verlagen "-" en verhogen "+" om het uur aan te passen. Druk op de toets "OK" om te bevestigen.

4. De minuten knippen. Gebruik de toetsen voor verlagen "-" en verhogen "+" om de minuten aan te passen (instelbaar per 15 minuten). Druk op de toets "OK" om te bevestigen.
5. De resterende tijd blijft zichtbaar op het display en telt af. Als de tijd verstreken is, schakelt het toestel aan.
  - Je kan het toestel ook eerder handmatig in- of uitschakelen door op de aan-uittoets te drukken.
  - Indien je bij elke aanpassing gedurende 5 seconden geen toets drukt, wordt de instelling bewaard en zal het display overgaan naar de volgende parameter.
  - Als je de timer instelt op 0 h, zal de functie geannuleerd worden.

## PROGRAMMATIE P

### Instellen van wekelijkse werking

Met deze functie kan je de wekelijkse werking programmeren tot 2 verwarmingsmomenten per dag. Elk moment bestaat uit een automatische inschakeling en automatische uitschakeling.

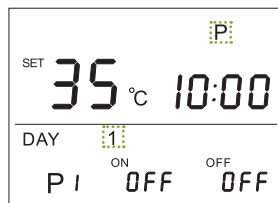

1. Houd de programmatie-toets **P** ingedrukt gedurende 5 seconden. Het symbool **P** en dag 1 knipperen op het display. Je kan nu de wekelijkse planning instellen.
2. [DAY] (SET) Kies de dag die je wil instellen met de toetsen voor verlagen "-" en verhogen "+". Druk "SET".
3. [P1] Het start- en einduur van het 1e verwarmingsmoment worden getoond. Druk "OK".
4. [ON] Het startuur knippert. Stel het startuur in met de toetsen voor verlagen "-" en verhogen "+". Bevestig met "OK". Stel de minuten in en bevestig met "OK".
5. [OFF] Het einduur knippert. Stel het einduur in met de toetsen voor verlagen "-" en verhogen "+". Bevestig met "OK". Stel de minuten in en bevestig met "OK".
6. [°C] De temperatuur knippert. Stel de gewenste temperatuur in met de toetsen voor verlagen "-" en verhogen "+". Bevestig met "OK".
7. [P2] (SET) Het start- en einduur van het 2e verwarmingsmoment worden getoond. Druk "SET" en werk verder zoals beschreven bij puntje 4 - 6.
8. Voor het programmeren van de overige dagen, ga terug te werk vanaf puntje 2.
  - Om een verwarmingsperiode uit te schakelen in de eerder gemaakte instellingen, druk je 5 seconden op de programmatie-toets **P** en druk op "SET" op de gewenste dag. Stel zowel de het startuur als het einduur in op OFF met de toets "SET".
  - Als een parameter niet aangepast moet worden, druk dan op "OK".
  - Verlaat de programmatie-module op elk ogenblik door de programmatie-toets **P** ingedrukt te houden gedurende 5 seconden.
  - Als een dag volledig is ingesteld, zal het display automatisch overschakelen naar de volgende dag.
  - Als je alle geprogrammeerde info wil wissen, keer dan terug naar fabrieksinstelling zoals omschreven verder in deze handleiding.

### Inschakelen van wekelijkse werking

Je kan de wekelijkse werking in- of uitschakelen door te drukken op de programmatie-toets **P**. Het symbool wordt dan ook getoond op het display.

## OPEN RAAM/DEUR DETECTIE

Met deze functie kan het apparaat detecteren als er een grote temperatuurdaling is (10° lager dan de omgevingstemperatuur), zoals bijvoorbeeld door het openen van een deur of raam. Het toestel zal zichzelf uitschakelen om zo energie te besparen. Schakel de functie in door te drukken op de toets. Het symbool  verschijnt op het display.

## FABRIEKINSTELLING

Als je de fabriekinstellingen wil terug instellen, zet san het toestel in stand-by en houd de toetsen aan-uit  en "OK" gelijktijdig ingedrukt gedurende 5 seconden. Op het display verschijnt "FF". Alle programmatie zal gewist worden.

## OVERIGE FUNCTIES

### Oververhittingsbeveiliging

Hierdoor schakelt het verwarmingselement automatisch uit wanneer het oververhit raakt door afdekking. Wanneer dit gebeurt, moet je het toestel uitschakelen en wachten tot het toestel voldoende afgekoeld is (+/- 10 minuten). Zorg ervoor dat de luchtuitlaat niet bedekt is. Zet het toestel daarna terug aan. Het toestel zou nu terug normaal moeten functioneren. Wanneer het probleem aanhoudt, moet je de dichtstbijzijnde klantendienst contacteren.

### Automatische uitschakeling

Als er geen timer ingesteld staat, zal het toestel na 12 uur werking automatisch uitschakelen. Dit om te voorkomen dat je het toestel vergeten bent uit te zetten.

### Geheugenfunctie

Als je het toestel uitschakelt met de aan-uittoets, maar de schakelaar niet uitzet en het snoer niet uittrekt, zal het toestel de laatste instellingen onthouden (behalve timer-instellingen).

### Luchtuitlaat

Je kan het rooster van de luchtuitlaat manueel kantelen om de luchtstroom te richten.



## REINIGING EN ONDERHOUD



- Voordat je het toestel schoonmaakt, moet het volledig afgekoeld zijn. Verwijder de stekker uit het stopcontact.
- Om het risico op elektrocutie te vermijden, mag je het toestel niet met water reinigen of onderdompelen in water. Maak de buitenkant van het toestel schoon met een vochtige doek.
- Gebruik geen benzine, verdunners, bijtend reinigingsmiddel, oplosmiddel of chemicaliën.
- Na 150 gebruiksuren verschijnt het symbool  op het display en hoor je een signaal. Reinig de uitlaat en filter. Stofdeeltjes in het toestel kunnen zorgen voor oververhitting. Druk op "OK" om het geluidsignaal en symbool te deactiveren.

- Verwijder stof van de luchtuitlaat met een stofzuiger.
- Verwijder de stofilter aan de achterzijde van het toestel. Reinig de filter in een warm sopje van water en mild detergent. Droog grondig af.



- Bewaar het toestel in een propere en droge omgeving. Wanneer niet in gebruik, berg het toestel op in de verpakking.

## PROBLEEM EN OPLOSSING

PROBLEEM	OPLOSSING
Er verschijnt niets op het display.	Kijk na of de stekker in het stopcontact steekt en dat de schakelaar aan de achterzijde aan staat.
Het toestel warmt niet.	<ul style="list-style-type: none"> <li>· Is de temperatuur in de ruimte hoger dan de ingestelde temperatuur?</li> <li>· Staat de vermogensinstelling op ventilatie ?</li> </ul>
Het toestel blijft continu verwarmen.	Controleer de programmatie.
Het toestel volgt de wekelijkse planning niet.	<ul style="list-style-type: none"> <li>· Controleer of je de huidige dag en tijd hebt ingesteld.</li> <li>· Controleer of de programmatie-functie is ingeschakeld.</li> </ul>
Het symbool  verschijnt op het display.	Reinig de filter en luchtuitlaat zoals omschreven bij "reiniging en onderhoud". Druk op "OK".
"EE" verschijnt op het display.	De temperatuursensor is stuk. Neem contact op met de dienst-na-verkoop voor reparatie.

## SPECIFICATIES

Modelaanduiding(en): DO7353H					
Artikel	Symbol	Waarde	Eenheid	Artikel	Eenheid
Warmteafgifte				Type warmte-input, uitsluitend voor elektrische warmteopslagtoestellen	
Nominale warmteafgifte	P <sub>nom</sub>	2.1	kW	handmatige sturing van de warmteopslag, met geïntegreerde thermostaat	N/A
Minimale warmteafgifte (indicatief)	P <sub>min</sub>	1.513	kW	handmatige sturing van de warmteopslag met kamer- en/of buitentemperatuurfeedback	N/A
Maximale continue warmteafgifte	P <sub>max</sub>	2.056	kW	warmteopslag met kamer- en/of buitentemperatuurfeedback	N/A
Supplementair elektriciteitsverbruik afgifte	---	---	---	door een ventilator bijgestane warmteafgifte	N/A
Bij nominale warmteafgifte output	el <sub>max</sub>	N/A	kW	Type warmteafgifte/sturing kamertemperatuur	
Bij minimale warmteafgifte output	el <sub>min</sub>	N/A	kW	eentrapswarmteafgifte, geen sturing van de kamertemperatuur	Nee
In stand-bymodus	el <sub>SB</sub>	0.3	W	twee of meer handmatig in te stellen trappen, geen sturing van de kamertemperatuur	Nee
				met mechanische sturing van de kamertemperatuur door thermostaat	Nee
				met elektronische sturing van de kamertemperatuur	Nee
				elektronische sturing van de kamertemperatuur plus dag-tijdschakelaar	Nee
				elektronische sturing van de kamertemperatuur plus week-tijdschakelaar	Ja
				Andere sturingsopties	
				sturing van de kamertemperatuur, met aanwezigheidsdetectie	Nee

Artikel	Symbool	Waarde	Eenheid	Artikel	Eenheid
				sturing van de kamertemperatuur, met openraamdetectie	Ja
				met de optie van afstandsbediening	Nee
				met adaptieve sturing van de start	Nee
				met beperking van de werkingstijd	Nee
				met black-bulbsensor	Nee
Contactgegevens	Linea 2000 BV Dompel 9 - 2200 Herentals - België				

## MILIEURICHTLIJNEN



Dit symbool op het product of op de verpakking wijst erop dat dit product niet als huishoudafval mag worden behandeld. Het moet naar een plaats worden gebracht waar elektrische en elektronische apparatuur wordt gerecycleerd. Als je ervoor zorgt dat dit product op de correcte manier wordt verwijderd, voorkom je mogelijk voor mens en milieu negatieve gevolgen die zich zouden kunnen voordoen in geval van verkeerde afvalbehandeling. Voor meer details in verband met het recycleren van dit product, neem je best contact op met de gemeentelijke instanties, het bedrijf of de dienst belast met de verwijdering van huishoudafval of de winkel waar je het product hebt gekocht.

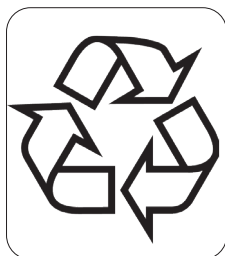

Het verpakkingsmateriaal is recycleerbaar. Behandel de verpakking milieubewust.

### VERWIJDERBARE BATTERIJ

Het toestel werkt met een batterij, die ook na gebruik niet met het huisvuil mag worden afgevoerd. Je kan het toestel naar een inzamelpunt van afgedankte elektrische toestellen (Recupel) in de buurt brengen (containerpark, vakhandel, ...). Batterijen bevatten stoffen die gevaarlijk zijn voor de menselijke gezondheid en voor het milieu.

Verwijder de batterij uit het toestel voordat je het weggooit zoals beschreven in deze handleiding. Recycleer de batterij in overeenstemming met de plaatselijke wettelijke voorschriften en bepalingen. Doorboor de batterij nooit of stel ze niet bloot aan hoge temperaturen; de batterij kan exploderen. Lekkage van de batterij kan voorkomen onder extreme omstandigheden. Wanneer de vloeistof uit de batterij in contact komt met de huid, moet je deze onmiddellijk afwassen met water en zeep of neutraliseren met een zacht zuur zoals citroensap of azijn. Wanneer de vloeistof in contact komt met de ogen, spoel ze dan overvloedig met water gedurende minstens 10 minuten en contacteer een geneesheer.





## GARANTIE

Chère cliente, cher client,  
Tous nos produits sont soumis à des contrôles qualité stricts avant d'être proposés à la vente. Si vous deviez toutefois rencontrer un problème avec votre appareil, nous le déplorons vivement. Dans ce cas, nous vous invitons à prendre contact avec notre service clientèle. Nos collaboratrices se feront un plaisir de vous aider !



+32 14 21 71 91



info@linea2000.be

Du lundi au jeudi : 8 h 30 – 12 h et 13 h – 17 h

Vendredi : 8 h 30 – 12 h et 13 h – 16 h 30

Cet appareil est garanti 2 ans à compter de la date d'achat. Durant la période de garantie, le distributeur assumera l'entière responsabilité en cas de défauts de fonctionnement (matériel) ou de fabrication. Si un tel problème survient, l'appareil sera remplacé ou réparé. La période de garantie de 2 ans ne reprend pas à zéro, mais se poursuit (jusqu'à 2 ans à compter de la date d'achat de l'appareil). La garantie est accordée sur la base du ticket de caisse.

Pour les accessoires et les éléments d'usure, une garantie de 6 mois s'applique.

La garantie et la responsabilité du fournisseur et du fabricant n'ont plus effet dans les cas suivants :

- Les instructions du manuel n'ont pas été suivies.
- Mauvais raccordement, par ex. tension électrique trop forte.
- Utilisation contraire, brutale ou anormale.
- Entretien insuffisant ou non conforme.
- Réparation ou modification de l'appareil par le consommateur ou un tiers non autorisé.
- Utilisation d'éléments ou d'accessoires qui ne sont pas recommandés ou fournis par le fournisseur/fabricant.

## CONSIGNES DE SÉCURITÉ

Les consignes de sécurité suivantes doivent être respectées lors de l'utilisation de tout appareil électrique:

- Lisez ces consignes très attentivement. Conservez ce mode d'emploi afin de pouvoir le consulter ultérieurement.
- Avant la première utilisation, enlevez tous les éléments d'emballage et les éventuels autocollants promotionnels. Veillez à ce que les enfants ne jouent pas avec les matériaux d'emballage.
- Cet appareil est conçu pour être utilisé dans un environnement domestique ou dans des environnements comparables, tels que :
  - Coin-cuisine du personnel dans les commerces, les bureaux et autres environnements professionnels comparables
  - Fermes

- Chambres d'hôtel ou de motel et autres environnements à caractère résidentiel
- Chambres d'hôtes ou comparables
- Cet appareil peut être utilisé par des enfants âgés de 16 ans ou plus et par des personnes présentant un handicap physique ou sensoriel, une capacité mentale limitée ou un manque d'expérience ou de connaissances, à condition que ces personnes soient sous surveillance ou qu'elles aient reçu des instructions sur la manière d'utiliser l'appareil en toute sécurité et qu'elles connaissent les dangers liés à son utilisation.
- Les enfants ne peuvent pas jouer avec cet appareil.
- L'entretien et le nettoyage de l'appareil ne peuvent pas être effectués par des enfants, sauf s'ils sont âgés de plus de 16 ans ou sous la surveillance d'un adulte.
- Gardez l'appareil et le cordon électrique hors de portée des enfants.
- Toutes les réparations, en dehors de l'entretien ordinaire de l'appareil, doivent être réalisées par le fabricant ou son service après-vente.
- Les accidents ou dommages causés par le non-respect de ces consignes sont à vos propres risques. Ni le fabricant, ni l'importateur, ni le fournisseur ne peuvent, dans ce cas, en être tenus pour responsables.

### **AVERTISSEMENTS ÉLECTRIQUES**

- Pour éviter tout accident, cet appareil ne peut pas être actionné via une commande externe comme un minuteur extérieur ou une commande à distance séparée, ni être raccordé à un réseau régulièrement mis sous tension ou hors tension.
- Débranchez l'appareil lorsqu'il n'est pas utilisé ainsi qu'avant d'installer ou d'enlever des pièces et avant de nettoyer l'appareil. Mettez au préalable tous les boutons en position « arrêt » et débranchez l'appareil en saisissant la fiche électrique. Ne tirez jamais sur le cordon pour retirer la fiche de la prise.
- Vérifiez avant usage si la tension indiquée sur l'appareil correspond à la tension du réseau électrique de votre domicile.
- L'appareil doit toujours être branché dans une prise de courant placée et mise à la terre conformément aux règles d'installation locales.

- Ne laissez pas le cordon d'alimentation pendre sur une surface chaude, ni sur le rebord d'une table ou d'un plan de travail.
- Tenez le cordon électrique à distance de parties chaudes et ne couvrez pas l'appareil.
- Déroulez complètement le cordon d'alimentation. Ne laissez pas le cordon d'alimentation se coincer sous l'appareil ou pendre autour de celui-ci.
- L'appareil ne peut pas être utilisé avec une rallonge ou un bloc multiprise.
- N'utilisez jamais l'appareil lorsque le cordon d'alimentation ou la fiche est endommagé(e), après un mauvais fonctionnement de l'appareil ou lorsque l'appareil est lui-même endommagé. Portez dans ce cas l'appareil au service après-vente de DOMO ou au centre de services qualifié le plus proche, pour contrôle, réparation ou modifications électriques/mécaniques. Ne tentez jamais de réparer cet appareil vous-même.

### **⚠ INSTALLATION**

- Gardez l'appareil éloigné des matériaux inflammables, gaz ou explosifs.
- N'utilisez pas l'appareil à l'extérieur.
- Utilisez toujours l'appareil sur une surface solide, sèche et plane.
- Ne placez jamais cet appareil sur ou à proximité d'un feu au gaz ou d'un feu électrique où il pourrait entrer en contact avec un appareil chaud.

### **⚠ UTILISATION**

- N'utilisez l'appareil que pour l'usage auquel il est destiné.
- Cet appareil ne convient qu'à un usage domestique. Le fabricant décline toute responsabilité pour des accidents qui découleraient d'un mauvais usage de l'appareil ou du non-respect des instructions fournies dans ce manuel.
- Ne laissez jamais un appareil en service sans surveillance.
- N'utilisez pas l'appareil si vous avez les mains mouillées.
- L'utilisation d'accessoires non préconisés par le fabricant peut provoquer un incendie, une électrocution ou des blessures. N'utilisez que les accessoires livrés avec l'appareil.

## ⚠ NETTOYAGE ET ENTRETIEN

- N'immergez jamais l'appareil, le cordon d'alimentation ou la fiche dans l'eau ou tout autre liquide. Ceci afin d'éviter des chocs électriques ou un incendie.
- Si l'appareil n'est pas correctement entretenu, sa durée de vie peut en être fortement diminuée et une situation de danger en résulter.

## ⚠ AVERTISSEMENTS SPÉCIFIQUES AU PRODUIT



L'appareil peut chauffer pendant l'utilisation. Tenez le cordon électrique à distance de parties chaudes.



Ne couvrez pas l'appareil.

- N'utilisez pas l'appareil pieds nus.
- Maintenez les matériaux inflammables, tels que les coussins, vêtements, rideaux, etc., à l'écart de l'appareil.
- N'exposez pas l'appareil à la pluie, aux rayons du soleil, etc.
- Si vous décidez de ne plus jamais utiliser l'appareil, nous vous recommandons de couper le câble d'alimentation après l'avoir retiré de la prise de courant. Nous vous recommandons aussi de neutraliser tous les composants pouvant s'avérer dangereux pour les enfants.
- L'installation de l'appareil doit être effectuée conformément aux instructions du fabricant. Une installation incorrecte peut entraîner des accidents impliquant des personnes, des animaux ou des dommages matériels. Le fabricant ne peut pas être tenu pour responsable pour de tels accidents.
- Ne laissez pas l'appareil allumé et retirez la fiche de la prise de courant lorsque vous n'en avez pas besoin. Ne placez pas l'appareil contre ou directement sous une prise de courant.
- Les interrupteurs et autres dispositifs de commande ne puissent pas être touchés par une personne dans la baignoire ou la douche.
- Utiliser uniquement l'appareil dans des espaces bien isolés. L'appareil est exclusivement destiné à un usage occasionnel.
- **ATTENTION** - Certaines parties de ce produit peuvent devenir très chaudes et provoquer des brûlures. La présence

d'enfants et de personnes vulnérables nécessite une attention particulière.

- N'utilisez pas cet appareil dans des espaces restreints lorsque ceux-ci sont utilisés par des personnes qui ne sont pas en mesure de quitter la pièce par leurs propres moyens, à moins qu'elles ne soient placées sous une surveillance constante.
- N'utilisez plus le chauffage s'il est tombé.
- N'introduisez jamais de corps étrangers dans l'admission ou la sortie d'air.
- Ne pulvérisez pas d'insecticides ou d'aérosols inflammables autour du produit.
- Évitez de diriger le jet d'air sur des petits enfants pendant une période prolongée.
- Si l'appareil émet une odeur ou un bruit bizarre en cours d'utilisation, vous devez immédiatement cesser de l'utiliser et retirer la fiche de la prise de courant.
- Ne pliez pas le câble d'alimentation.
- N'utilisez pas l'appareil à proximité immédiate d'une baignoire, d'une douche ou d'une piscine.
- Cet appareil est uniquement destiné au séchage des textiles lavés à l'eau.
- La fiche de l'appareil doit être protégée et tenue à l'écart des sources d'eau, ou intégrée à un boîtier étanche.
- Ce produit renferme une pile bouton. N'avalez pas cette pile ; risques de brûlures chimiques. Si la pile bouton est avalée, elle peut provoquer de graves brûlures internes en seulement 2 heures et même provoquer le décès. Faites immédiatement appel à une assistance médicale.
- Maintenez les piles neuves et usagées hors de portée des enfants.
- N'utilisez plus le produit si le compartiment à piles ne se ferme pas correctement et maintenez-le hors de portée des enfants.
- Les piles contiennent des matériaux nocifs pour l'environnement ; elles doivent être retirées de l'appareil avant que celui-ci soit mis au rebut et éliminées en toute sécurité.

CONSERVEZ CES CONSIGNES POUR POUVOIR LES  
CONSULTER ULTÉRIEUREMENT

## PARTIES

1. Panneau de contrôle avec écran
2. Sortie d'air
3. Porte-serviettes
4. Encoche pour fixation murale
5. Filtre à poussière
6. Interrupteur marche/arrêt
7. Télécommande
8. Fixation murale

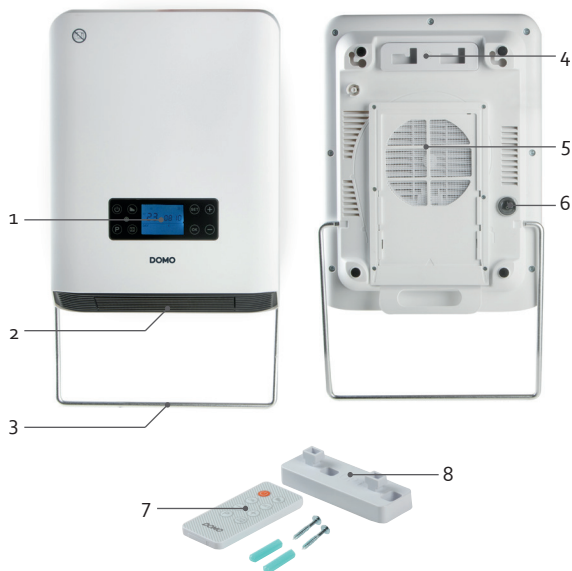

## PANNEAU DE CONTRÔLE

9. Réglage de puissance
10. Marche/arrêt
11. Programmation
12. Détection d'une fenêtre ou d'une porte ouverte
13. « SET » Horloge/minuterie
14. « + » Augmenter
15. « - » Diminuer
16. « OK » Confirmer
17. Écran



## AVANT LA PREMIÈRE UTILISATION

- Quand vous allumez l'appareil pour la première fois, il est possible qu'il dégage une légère odeur. Veillez à une bonne aération et cette odeur aura tôt fait de disparaître.
- Retirez tous les composants de l'emballage. Retirez tous les matériaux d'emballage, ainsi que les éventuels autocollants promotionnels.

L'appareil peut être posé sur le sol ou fixé au mur.



## MONTAGE

L'espace libre tout autour de l'appareil doit être respecté à tout moment, comme indiqué sur le dessin (1). Lorsque l'appareil est installé dans la salle de bains, il doit être suspendu à au moins 60 cm (volume 3) de la douche ou de la baignoire, comme indiqué sur le dessin (2).

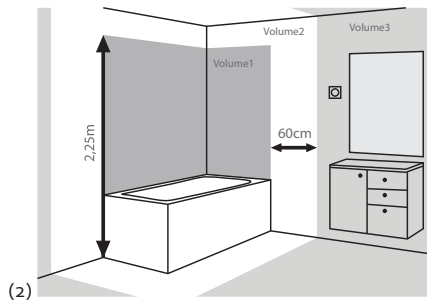
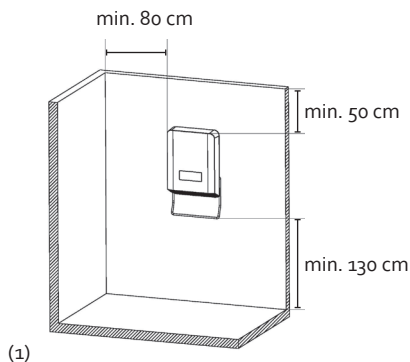

1. Fixez le support mural au mur à l'aide des deux chevilles et des vis. Veillez à ce qu'il y ait une distance de 60 mm entre les deux trous percés. Les trous doivent avoir un diamètre de 6 mm et une profondeur de 29 mm.

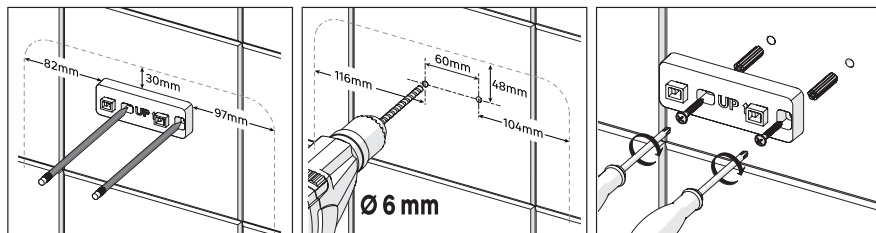

2. Accrochez l'appareil au support mural. Accrochez les grands trous (1) au support et faites glisser l'appareil jusqu'à ce qu'il s'emboîte dans les petits trous (2).

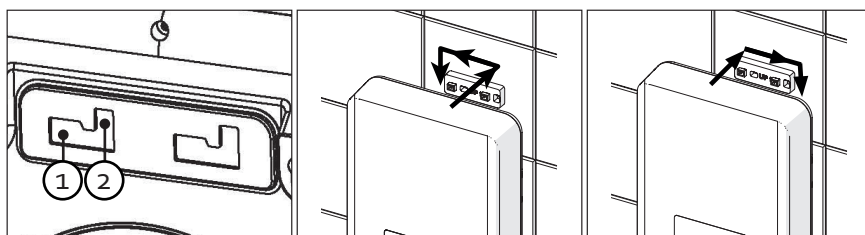

3. Si vous le souhaitez, vous pouvez fixer le porte-serviettes à l'appareil. Tirez doucement sur le support pour l'ouvrir et fixez les deux extrémités dans les ouvertures situées sur le côté de l'appareil. Pour retirer le support, utilisez la même méthode.

## TÉLÉCOMMANDE

Avant d'utiliser l'appareil avec la télécommande, vous devez insérer une pile bouton (CR2032) dans la télécommande. Pour installer la pile, suivez les instructions ci-dessous.

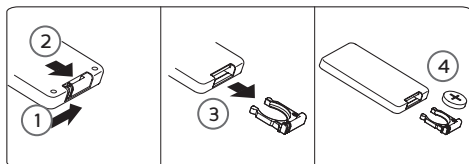

## UTILISATION

Connectez-le et appuyez sur le bouton marche/arrêt qui se trouve au dos de l'appareil. Ce bouton ne permet d'éteindre l'appareil que si vous ne l'utilisez pas pendant une période prolongée (plusieurs jours).

Vous pouvez régler l'appareil en utilisant le panneau de contrôle, mais aussi en utilisant la télécommande. Vous pouvez régler les configurations à la même façon. L'écran vous montre les configurations faites.



Différents modes sont disponibles :

- Veille : l'appareil n'est pas utilisé. L'écran affiche « 0 ».
- Puissance : l'appareil fonctionne en continu par défaut. Le bouton vous permet de régler la puissance.
- Température : vous définissez la température souhaitée, mais vous ne pouvez pas régler la puissance.
- Programmation : vous pouvez programmer la période d'activité pour chaque semaine.

## RÉGLER L'HEURE SET

Lorsque vous allumez l'appareil pour la première fois et que vous souhaitez programmer des plages hebdomadaires, réglez d'abord le jour et l'heure.

1. Appuyez deux fois sur la touche « SET » de l'horloge/de la minuterie. Le jour de la semaine se met alors à clignoter sur l'écran. Utilisez les boutons de diminution « - » et d'augmentation « + » pour régler le jour. Appuyez sur le bouton « OK » pour confirmer.

1	2	3	4	5	6	7
Lundi	Mardi	Mercredi	Jeudi	Vendredi	Samedi	Dimanche

2. Les heures clignotent. Utilisez les boutons de diminution « - » et d'augmentation « + » pour régler l'heure. Appuyez sur le bouton « OK » pour confirmer.
3. Les minutes clignotent. Utilisez les boutons de diminution « - » et d'augmentation « + » pour régler les minutes. Appuyez sur le bouton « OK » pour confirmer.



Si vous n'appuyez pas sur une touche pendant 5 secondes lors de chaque réglage, le réglage est sauvegardé et l'écran passe au paramètre suivant.





## BOUTON MARCHE/ARRÊT

Appuyez sur le bouton marche/arrêt pour mettre en marche ou éteindre l'appareil. Il s'agit de la consigne standard. Lorsque vous éteignez l'appareil, le ventilateur fonctionne encore pendant quelques secondes avant de s'arrêter complètement.

Quand vous éteignez l'appareil à l'aide de ce bouton, l'appareil se met en mode veille. L'écran affiche « o », l'heure et le jour. Il n'est donc pas à l'arrêt complet. Pour éteindre complètement l'appareil, utilisez l'interrupteur marche/arrêt à l'arrière de l'appareil.

## RÉGLAGE DE PUISSANCE

Vous avez le choix entre 3 réglages de puissance :

-  basse puissance : 1500 W
-  puissance élevée : 2100 W
-  ventilation

Appuyez à cet effet sur le bouton de réglage de la puissance.

## TEMPÉRATURE

Vous pouvez régler la température entre 5 °C et 35 °C.

1. Vous pouvez maintenant utiliser les boutons de diminution “-” et d’augmentation “+” pour régler la température souhaitée.
2. La température clignote à l'écran. Appuyez sur le bouton « OK » pour confirmer.

Dès que la température demandée sera atteinte, le chauffage sera coupé et l'appareil reviendra en mode veille. Dès que la température ambiante descendra à un niveau de 2 °C sous la température demandée, l'appareil se remettra en marche.

## MINUTERIE

### Débranchement automatique

Lorsque l'appareil est allumé, vous pouvez programmer une minuterie pour qu'il passe en mode veille après un laps de temps déterminé.

1. Appuyez sur le bouton de réglage de la minuterie “SET”.
2. Les heures clignotent. Utilisez les boutons de diminution et d’augmentation pour régler l’heure. Appuyez sur le bouton « OK » pour confirmer.
3. Les minutes clignotent. Utilisez les boutons de diminution et d’augmentation pour régler les minutes (réglables par tranche de 15 minutes). Appuyez sur le bouton « OK » pour confirmer.
4. Le temps restant reste visible sur l'écran et décompte. Lorsque le temps programmé est écoulé, l'appareil s'éteint.

### Branchement automatique

Si l'appareil est en mode veille, vous pouvez régler la minuterie pour qu'il se branche automatiquement après un laps de temps déterminé.

1. Allumez l'appareil à l'aide du bouton marche/arrêt. Sélectionnez le réglage souhaité (puissance ou température). Éteignez l'appareil à l'aide du bouton marche/arrêt.
2. Appuyez sur le bouton de réglage de la minuterie “SET”.
3. Les heures clignotent. Utilisez les boutons de diminution et d’augmentation pour régler l’heure. Appuyez sur le bouton « OK » pour confirmer.

4. Les minutes clignotent. Utilisez les boutons de diminution et d'augmentation pour régler les minutes (réglables par tranche de 15 minutes). Appuyez sur le bouton « OK » pour confirmer.
  5. Le temps restant reste visible sur l'écran et décompte. Lorsque le temps programmé est écoulé, l'appareil s'allume.
- Vous pouvez également allumer ou éteindre l'appareil manuellement en appuyant sur le bouton marche/arrêt.
  - Si vous n'appuyez pas sur une touche pendant 5 secondes lors de chaque réglage, le réglage est sauvegardé et l'écran passe au paramètre suivant.
  - Si vous réglez la minuterie sur 0 h, la fonction sera annulée.

## PROGRAMMATION P

### Régler des plages hebdomadaires

Cette fonctionnalité permet de programmer des plages hebdomadaires incluant jusqu'à 2 périodes de chauffe par jour. Chaque plage comprend un démarrage automatique et un arrêt automatique.

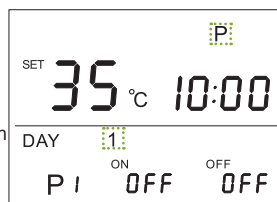

1. Appuyez sur le bouton de programmation **P** et maintenez-le enfoncé pendant 5 secondes. Le symbole **P** et le jour 1 clignotent sur l'écran. Vous pouvez maintenant définir des plages hebdomadaires.
  2. [DAY] <sup>(SET)</sup> Sélectionnez le jour que vous souhaitez régler à l'aide des boutons de diminution « - » et d'augmentation « + ». Appuyez sur « SET ».
  3. [P1] L'heure de début et de fin de la 1<sup>re</sup> période de chauffe s'affiche. Appuyez sur « OK ».
  4. [ON] L'heure de début clignote. Réglez l'heure de début à l'aide des boutons de diminution « - » et d'augmentation « + ». Confirmez avec « OK ». Réglez les minutes et confirmez avec « OK ».
  5. [OFF] L'heure de fin clignote. Réglez l'heure de fin à l'aide des boutons de diminution « - » et d'augmentation « + ». Confirmez avec « OK ». Réglez les minutes et confirmez avec « OK ».
  6. [°C] La température clignote. Réglez la température souhaitée à l'aide des boutons de diminution « - » et d'augmentation « + ». Confirmez avec « OK ».
  7. [P2] <sup>(SET)</sup> L'heure de début et de fin de la 2<sup>e</sup> période de chauffe s'affiche. Appuyez sur « SET » et procédez comme décrit aux points 4 à 6.
  8. Pour programmer les autres jours, revenez au point 2.
- Pour désactiver une période de chauffe dans les réglages créés précédemment, appuyez sur le bouton de programmation **P** pendant 5 secondes et appuyez sur « SET » sur le jour souhaité. Réglez l'heure de début et l'heure de fin sur OFF à l'aide du bouton « SET ».
  - Si aucun paramètre ne doit être modifié, appuyez sur « OK ».
  - Vous pouvez quitter le module de programmation à tout moment en appuyant sur le bouton de programmation **P** pendant 5 secondes.
  - Lorsque les réglages du jour en question sont terminés, l'écran passe automatiquement au jour suivant.
  - Si vous souhaitez supprimer toutes les informations programmées, rétablissez les réglages d'usine comme décrit plus loin dans ce manuel.

### Activer les plages hebdomadaires

Vous pouvez activer ou désactiver les plages hebdomadaires en appuyant sur le bouton de programmation **P**. Le symbole s'affiche alors également à l'écran.

## DÉTECTION D'UNE FENÊTRE OU D'UNE PORTE OUVERTE

Cette fonctionnalité permet à l'appareil de détecter une baisse importante de la température (10° de moins que la température ambiante), comme l'ouverture d'une porte ou d'une fenêtre. L'appareil s'éteint de lui-même pour économiser de l'énergie. Appuyez sur le bouton pour activer la fonctionnalité. Le symbole  s'affiche alors à l'écran.

## RÉGLAGES D'USINE

Si vous souhaitez rétablir les réglages d'usine, mettez l'appareil en veille et appuyez simultanément sur la touche marche/arrêt  et sur « OK » pendant 5 secondes. « FF » s'affiche à l'écran. Toute la programmation sera effacée.

## AUTRES FONCTIONS

### Sécurité anti-surchauffe

Ce chauffage est équipé d'une sécurité anti-surchauffe qui éteint automatiquement le chauffage quand il surchauffe, par exemple parce qu'il est couvert. Si cela se produit, vous devez éteindre l'appareil et attendre qu'il ait suffisamment refroidi (+/- 10 minutes). Veillez à ce que la sortie d'air ne soit pas couverte. Remettez ensuite l'appareil en marche: il devrait maintenant fonctionner normalement. Si le problème persiste, vous devez contacter le service clients le plus proche.

### Débranchement automatique

Si aucune minuterie n'est consignée, l'appareil s'éteindra automatiquement après 12 heures de fonctionnement. Ceci afin d'éviter que vous n'ayez oublié de l'éteindre.

### Fonction de mémoire

Si vous éteignez l'appareil à l'aide du bouton marche-arrêt, mais que vous n'éteignez pas l'interrupteur ou ne débranchez pas le câble d'alimentation, l'appareil se souviendra des dernières consignes (à l'exception des consignes de la minuterie).

### Sortie d'air

Il est possible d'incliner manuellement la grille de sortie d'air pour diriger le flux d'air.



## NETTOYAGE ET ENTRETIEN



- Avant de nettoyer l'appareil, attendez qu'il soit complètement refroidi et débranchez-le.
- Afin d'éviter le risque d'électrocution, vous ne pouvez pas plonger l'appareil dans l'eau, ni même le nettoyer à l'eau. Pour nettoyer l'extérieur, utilisez un chiffon légèrement humide.
- N'utilisez pas d'essence, de diluants, de produits de nettoyage corrosifs, de solvants ou de produits chimiques.

- Après 150 heures d'utilisation, le symbole  s'affiche à l'écran et vous entendez un signal. Nettoyez la sortie et le filtre. Les particules de poussière présentes dans l'appareil peuvent provoquer une surchauffe. Appuyez sur « OK » pour désactiver le signal sonore et le symbole.
  - Utilisez un aspirateur pour éliminer la poussière de la sortie d'air.
  - Retirez le filtre à poussière situé à l'arrière de l'appareil. Nettoyez le filtre à l'eau chaude savonneuse et au détergent doux. Séchez-les soigneusement.



- Conservez l'appareil dans un environnement propre et sec. Lorsque vous n'utilisez pas l'appareil, rangez-le dans son emballage.

## PROBLÈMES ET SOLUTIONS

PROBLÈMES	SOLUTIONS
L'écran est vierge.	Vérifiez que la fiche est branchée et que l'interrupteur situé à l'arrière est allumé.
L'appareil ne chauffe pas.	<ul style="list-style-type: none"> <li>· La température de la pièce est-elle supérieure à la température programmée ?</li> <li>· Le bouton de la puissance est-il réglé sur ventilation  ?</li> </ul>
L'appareil chauffe en permanence.	Vérifiez la programmation.
L'appareil ne respecte pas les plages hebdomadaires.	<ul style="list-style-type: none"> <li>· Assurez-vous que vous avez correctement réglé le jour et l'heure.</li> <li>· Vérifiez que la fonctionnalité de programmation est activée.</li> </ul>
Le symbole  s'affiche alors à l'écran.	Nettoyez le filtre et la sortie d'air comme indiqué dans la section « nettoyage et entretien ». Appuyez sur « OK ».
« EE » s'affiche à l'écran.	Le capteur de température est cassé. Prenez contact avec le service après-vente pour demander une réparation.

## CARACTÉRISTIQUES TECHNIQUES

Référence(s) du modèle : DO7353H					
Caractéristique	Symbole	Valeur	Unité	Caractéristique	Unité
Puissance thermique				Type d'apport de chaleur, pour les dispositifs de chauffage décentralisés électriques à accumulation uniquement	
Puissance thermique nominale	Pnom	2.1	kW	contrôle thermique manuel de la charge avec thermostat intégré	N/A
Puissance thermique minimale (indicative)	Pmin	1.513	kW	contrôle thermique manuel de la charge avec réception d'informations sur la température de la pièce et/ou extérieure	N/A
Puissance thermique maximale continue	Pmax	2.056	kW	contrôle thermique électronique de la charge avec réception d'informations sur la température de la pièce et/ou extérieure	N/A
Consommation d'électricité auxiliaire	---	---	---	puissance thermique réglable par ventilateur	N/A
À la puissance thermique nominale output	elmax	N/A	kW	type de contrôle de la puissance thermique/de la température de la pièce	
À la puissance thermique minimale output	elmin	N/A	kW	contrôle de la puissance thermique à un palier, pas de contrôle de la température de la pièce	Non
En mode veille	eLSB	0.3	W	contrôle à deux ou plusieurs paliers manuels, pas de contrôle de la température de la pièce	Non
				contrôle de la température de la pièce avec thermostat mécanique	Non
				contrôle électronique de la température de la pièce	Non
				contrôle électronique de la température de la pièce et programmeur journalier	Non

Caractéristique	Symbole	Valeur	Unité	Caractéristique	Unité
				contrôle électronique de la température de la pièce et programmeur hebdomadaire	Oui
				Autres options de contrôle	
				contrôle de la température de la pièce, avec détecteur de présence	Non
				contrôle de la température de la pièce, avec détecteur de fenêtre ouverte	Oui
				option de contrôle à distance	Non
				contrôle adaptatif de l'activation	Non
				limitation de la durée d'activation	Non
				capteur à globe noir	Non
Coordonnées de contact	Linea 2000 BV Dompel g - 2200 Herentals - Belgique				

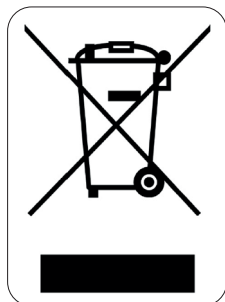

Ce symbole sur le produit ou son emballage indique que ce produit ne peut être traité comme déchet ménager. Il doit plutôt être remis au point de ramassage concerné, se chargeant du recyclage du matériel électrique et électronique. En vous assurant que ce produit est éliminé correctement, vous favorisez la prévention des conséquences négatives pour l'environnement et la santé humaine qui, sinon, seraient le résultat d'un traitement inapproprié des déchets de ce produit. Pour obtenir plus de détails sur le recyclage de ce produit, veuillez prendre contact avec le bureau municipal de votre région, votre service d'élimination des déchets ménagers ou le magasin où vous avez acheté le produit.

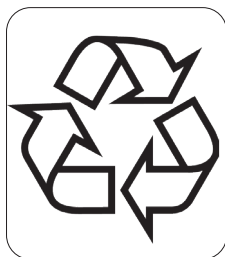

L'emballage est recyclable. Traitez l'emballage écologiquement.



### BATTERIE AMOVIBLE

L'appareil fonctionne avec une batterie que vous ne pouvez pas jeter avec les déchets ménagers, même après utilisation. Rapportez l'appareil à un point de collecte pour les appareils électriques usagés (Recupel) dans votre quartier (parc à conteneurs, magasin spécialisé...). Les batteries contiennent des substances dangereuses pour la santé humaine et l'environnement.

Enlevez la batterie de l'appareil avant de le jeter, comme décrit dans ce mode d'emploi. Recyclez la batterie conformément aux dispositions légales locales.

Ne percez jamais la batterie et ne l'exposez jamais à des températures élevées : elle risquerait d'exploser. Les fuites de batterie peuvent se produire dans des conditions extrêmes. Si le liquide de la batterie entre en contact avec la peau, lavez-la immédiatement à l'eau et au savon ou neutralisez-la avec un acide doux, comme du jus de citron ou du vinaigre. Si le liquide entre en contact avec les yeux, rincez-les abondamment à l'eau pendant au moins 10 minutes et consultez un médecin.

## GARANTIE

Sehr geehrte Kundin, sehr geehrter Kunde,  
Sämtliche unserer Produkte unterliegen einer strengen Qualitätskontrolle,  
bevor sie Ihnen angeboten werden. Sollten dennoch  
Probleme mit Ihrem Gerät auftreten, bedauern wir dies zutiefst.  
Wir möchten Sie in diesem Fall bitten, unseren Kundenservice zu kontaktieren.  
Unsere Mitarbeiter helfen Ihnen gern weiter!



+32 14 21 71 91



info@linea2000.be

Montag – Donnerstag: 8:30 Uhr – 12:00 Uhr und von 13:00 Uhr – 17:00 Uhr

Freitag: 8:30 Uhr – 12:00 Uhr und von 13:00 Uhr – 16:30 Uhr

Dieses Gerät hat eine Garantiefrist von 2 Jahren ab dem Kaufdatum. Während der Garantiezeit übernimmt der Hersteller die vollständige Verantwortung für Mängel, die nachweislich auf Material- oder Konstruktionsfehler zurückzuführen sind. Wenn derartige Mängel auftreten, wird das Gerät wenn nötig ausgetauscht oder repariert. Die Garantiezeit von 2 Jahren beginnt in diesem Moment nicht erneut, sondern sie läuft bis 2 Jahre nach dem Kaufdatum weiter. Die Garantie wird auf der Grundlage des Kassenbons gewährt.

Die Garantie auf Accessoires und Verschleißteile beträgt 6 Monate.

Die Garantie und die Verantwortung/Haftung des Lieferanten und Herstellers entfallen automatisch in den folgenden Fällen:

- Bei Nichtbeachtung der Anweisungen in dieser Bedienungsanleitung.
- Bei falschem Anschluss, z.B. bei einer zu hohen Stromspannung.
- Bei falscher, grober oder abnormaler Verwendung.
- Bei unzureichender oder falscher Wartung.
- Bei vom Verbraucher oder von nicht ermächtigten Dritten vorgenommenen Reparaturen oder Änderungen am Gerät.
- Bei der Verwendung von Ersatzteilen oder Accessoires, die nicht vom Lieferanten / Hersteller empfohlen oder geliefert werden.

## SICHERHEITSVORKEHRUNGEN

Wenn Sie elektrische Geräte verwenden, müssen folgende Sicherheitshinweise beachtet werden:

- Lesen Sie diese Hinweise sorgfältig durch. Bewahren Sie diese Bedienungsanleitung zum späteren Nachschlagen auf.
- Entfernen Sie vor dem ersten Gebrauch alle Verpackungsmaterialien und möglichen Werbeaufkleber. Sorgen Sie dafür, dass Kinder nicht mit den Verpackungsmaterialien spielen.
- Dieses Gerät eignet sich für den Einsatz im Haushalt und in ähnlichen Umfeldern, zum Beispiel in folgenden Bereichen:



- Küchenbereich für Mitarbeiter von Geschäften, Büros und anderen ähnlichen beruflichen Umfeldern
- Bauernhöfe
- Hotel- und Motelzimmer und andere Bereiche mit wohnungsähnlichem Charakter
- Gästezimmer oder Ähnliches
- Dieses Gerät darf von Kindern ab 16 Jahren und Menschen mit körperlichen oder sensorischen Behinderungen oder Menschen mit eingeschränkten geistigen Fähigkeiten oder mangelnder Erfahrung bzw. Sachkenntnis unter der Bedingung verwendet werden, dass diese Personen beaufsichtigt werden oder sie eine Anleitung zur sicheren Verwendung des Geräts erhalten haben und sich der Gefahren bei der Verwendung des Geräts bewusst sind.
- Kinder dürfen nicht mit dem Gerät spielen.
- Die Wartung und Reinigung des Geräts darf nicht durch Kinder ausgeführt werden, außer diese sind älter als 16 Jahre oder werden von einem Erwachsenen beaufsichtigt.
- Sämtliche Reparaturen, abgesehen von der gewöhnlichen Pflege, sind durch den Hersteller oder dessen Kundendienst zu übernehmen.
- Für Unfälle oder Schäden, die durch die Nichtbefolgung dieser Regeln verursacht werden, haften Sie selbst. Weder der Hersteller noch der Importeur oder der Lieferant können in solchen Fällen zur Verantwortung gezogen werden.

### **ELEKTRISCHE WARNHINWEISE**

- Zur Vermeidung von Unfällen sollte das Gerät nicht mit einem externen Zusatzgerät, wie z. B. über einen externen Timer oder Fernbedienung, oder an einen Stromkreislauf angeschlossen werden, der regelmäßig ein- und ausgeschaltet wird.
- Netzstecker ziehen, wenn das Gerät nicht in Gebrauch ist, bevor Teile montiert oder abmontiert werden und vor der Reinigung. Stellen Sie zunächst alle Schalter auf „Aus“ und ziehen Sie den Stecker am Stecker selbst aus der Steckdose. Ziehen Sie den Stecker nie am Netzkabel aus der Steckdose.
- Vor Gebrauch überprüfen, ob die auf dem Gerät angegebene Spannung mit der elektrischen Spannung des Stromnetzes Ihres Hauses übereinstimmt.

- Das Gerät muss stets an eine Steckdose angeschlossen werden, die gemäß den örtlichen Installationsvorschriften installiert und geerdet wurde.
- Lassen Sie das Netzkabel nicht auf einer heißen Oberfläche oder über einen Tischrand oder eine Arbeitsplatte herunter hängen.
- Das elektrische Kabel von heißen Teilen entfernt halten und das Gerät nicht abdecken.
- Rollen Sie das Netzkabel vollständig ab, um eine Überhitzung des Kabels zu vermeiden. Lassen Sie das Netzkabel nicht unter oder rund um das Gerät hängen.
- Das Gerät darf nicht mit einem Verlängerungskabel oder einer Verteilersteckdose verwendet werden.
- Verwenden Sie das Gerät nie, wenn das Netzkabel oder der Stecker beschädigt ist, wenn es nicht richtig funktioniert oder beschädigt ist. Bringen Sie das Gerät in diesem Fall zur Durchsicht, Reparatur oder für elektrische/mechanische Anpassungen zum Kundendienst von DOMO oder zum nächstgelegenen Servicecenter. Versuchen Sie nie, das Gerät selbst zu reparieren.

### **ANSCHLUSS**

- Halten Sie das Gerät von brennbaren Materialien, Gas und explosiven Stoffen fern.
- Verwenden Sie das Gerät nicht im Freien.
- Stellen Sie das Gerät immer auf eine stabile, flache und trockene Oberfläche.
- Stellen Sie das Gerät nicht in der Nähe oder auf einer Gasflamme, einer elektrischen Platte oder an einer Stelle ab, auf der es in Kontakt mit einem Elektroofen oder einem anderen heißen Gerät kommen kann.

### **GEBRAUCH**

- Gerät nur für den vorgesehenen Zweck verwenden.
- Das Gerät ist nur auf den privaten Gebrauch ausgelegt. Der Hersteller ist nicht verantwortlich für Unfälle, die als Folge von unsachgemäßem Gebrauch des Geräts oder Nichtbefolgen der in dieser Anleitung aufgeführten Regeln entstehen.
- Eingeschaltetes Gerät nie unbeaufsichtigt stehen lassen.
- Verwenden Sie das Gerät nicht mit nassen Händen.

- Durch die Verwendung von Zubehör, das nicht vom Hersteller empfohlen oder verkauft wird, besteht die Gefahr von Brand, elektrischen Schläges oder von Verletzungen. Verwenden Sie nur das Zubehör, das mit dem Gerät mitgeliefert wird.

### **⚠ REINIGUNG UND WARTUNG**

- Tauchen Sie das Gerät, das Kabel oder den Stecker auf keinen Fall in Wasser oder andere Flüssigkeiten. Dies dient der Vermeidung von elektrischen Stromschlägen und Feuer.
- Wenn das Gerät nicht gut gewartet wird, kann dies die Lebensdauer des Geräts drastisch verringern und zu Gefahrensituationen führen.

### **⚠ PRODUKTSPEZIFISCHE WARNHINWEISE**



Das Gerät kann während des Gebrauchs warm werden. Das elektrische Kabel von heißen Teilen entfernt halten.



Das Gerät nicht abdecken.

- Verwenden Sie das Gerät nicht mit bloßen Füßen.
- Halten Sie entzündliches Material, wie z. B. Kissen, Kleidung, Vorhänge usw. von dem Gerät fern.
- Setzen Sie das Gerät nicht Regen, Sonne usw. aus.
- Wenn Sie sich dazu entscheiden, das Gerät nicht mehr zu verwenden, empfehlen wir, das Stromkabel abzuschneiden, nachdem es vom Netz getrennt wurde. Wir empfehlen zudem, die Bauteile, die für Kinder eine Gefahr darstellen können, unschädlich zu machen.
- Die Installation des Geräts muss gemäß den Anweisungen des Herstellers erfolgen. Eine unsachgemäße Installation kann zu Unfällen mit Menschen, Tieren oder zu Sachschäden führen. Der Hersteller kann dafür nicht haftbar gemacht werden.
- Lassen Sie das Gerät nicht eingeschaltet und ziehen Sie den Stecker aus der Steckdose, wenn Sie es nicht benötigen. Stellen Sie das Gerät nicht gegen oder direkt unter eine Steckdose.

- Es sollte nicht möglich sein das Gerät, den Kabel oder die Knopfen des Geräts zu betätigen, wenn eine Person sich ins Badewanne oder Dusche befindet.
- Dieses Produkt ist nur für gut isolierte Räume oder gelegentlichen nicht dauernden Gebrauch geeignet.
- **ACHTUNG** — Einige Teile dieses Produkts können sehr heiß werden und Verbrennungen verursachen. Besondere Vorsicht ist bei der Anwesenheit von Kindern und schutzbedürftigen Personen geboten.
- Verwenden Sie dieses Gerät niemals in kleinen Räumen, wenn diese von Personen genutzt werden, die nicht in der Lage sind, den Raum selbstständig zu verlassen, es sei denn, dass diese unter ständiger Aufsicht stehen.
- Verwenden Sie den Heizlüfter nicht, wenn er heruntergefallen ist.
- Stecken Sie niemals Fremdkörper in den Lufteinlass oder -auslass.
- Sprühen Sie keine Insektizide oder entflammbare Sprays in der Nähe des Produkts.
- Vermeiden Sie es, den Luftstrom längere Zeit auf kleine Kinder zu blasen.
- Wenn das Gerät während des Betriebs einen merkwürdigen Geruch oder Geräusche von sich gibt, stellen Sie den Betrieb sofort ein und ziehen Sie den Netzstecker.
- Biegen Sie das Kabel nicht.
- Verwenden Sie das Gerät nicht in unmittelbarer Nähe einer Badewanne, einer Dusche oder eines Schwimmbeckens.
- Dieses Gerät ist nur für das Trocknen von in Wasser gewaschenen Textilien bestimmt.
- Der Stecker des Geräts muss geschützt und von Wasserquellen ferngehalten oder mit einem wasserdichten Gehäuse verwendet werden.
- Dieses Produkt enthält eine Knopfzellenbatterie. Verschlucken Sie die Batterie nicht, es besteht die Gefahr chemischer Verbrennungen. Wenn die Knopfzellenbatterie verschluckt wird, kann sie schwere innere Verbrennungen verursachen und innerhalb von nur zwei Stunden zum Tod führen. Suchen Sie sofort einen Arzt auf.
- Bewahren Sie neue und gebrauchte Batterien außerhalb der Reichweite von Kindern auf.

- Wenn sich das Batteriefach nicht richtig schließen lässt, verwenden Sie das Produkt nicht und halten Sie es von Kindern fern.
- Batterien enthalten umweltgefährdende Stoffe; sie müssen vor der Entsorgung aus dem Gerät entfernt und sicher entsorgt werden.

## BEWAHREN SIE DIESE HINWEISE ZUM SPÄTEREN NACHSCHLAGEN AUF

### TEILE

1. Bedienfeld mit Display
2. Lüftungsschlitze
3. Handtuchhalter
4. Aussparung für Wandmontage
5. Staubfilter
6. Ein/Aus-Schalter
7. Fernbedienung
8. Wandbefestigung

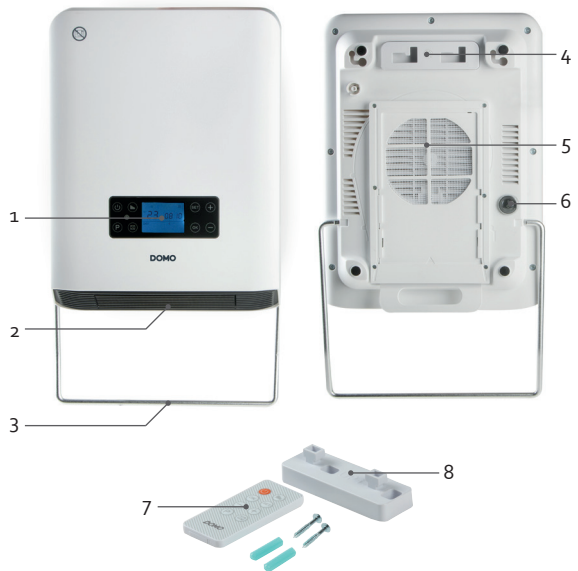

### BEDIENFELD

9. Einstellung der Leistungsstufen
10. Ein/Aus
11. Programmierung
12. Erkennung von offenen Fenstern/Türen
13. "SET" Uhr/Timer
14. "+" Erhöhen
15. "-" Verringern
16. "OK" Bestätigen
17. Display



## VOR DER ERSTEN INBETRIEBNAHME

- Bei der ersten Inbetriebnahme Ihres Gerätes ist eine leichte Geruchsentwicklung möglich. Sorgen Sie daher für eine ausreichende Belüftung. Dieser Geruch wird schnell verschwinden.
- Nehmen Sie alle Teile aus der Verpackung. Entfernen Sie das gesamte Verpackungsmaterial und möglicherweise vorhandene Werbeaufkleber.

Sie können das Gerät liegend verwenden oder an der Wand befestigen.



## MONTAGE

Der Abstand zu anderen Gegenständen und Wänden muss zu allen Seiten mindestens 50 cm betragen, wie in der Zeichnung (1) dargestellt. Wenn Sie das Gerät im Badezimmer montieren, bringen Sie es mindestens 60 cm (Volumen 3) von der Dusche oder Badewanne entfernt an, wie in der Zeichnung (2) dargestellt.

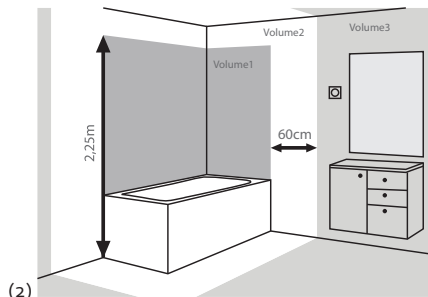
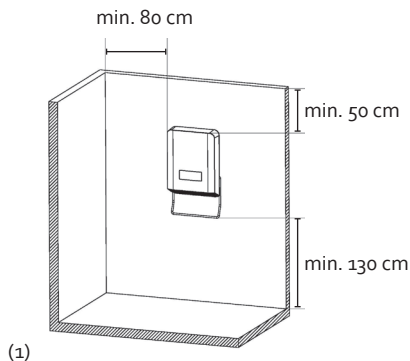

1. Befestigen Sie die Wandhalterung mit den 2 Dübeln und Schrauben an der Wand. Achten Sie auf einen Abstand von 60 mm zwischen den 2 Bohrlöchern. Die Löcher müssen einen Durchmesser von 6 mm und eine Tiefe von 29 mm haben.

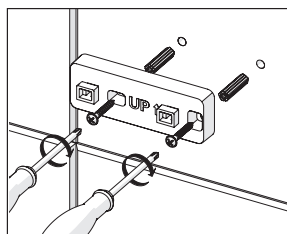
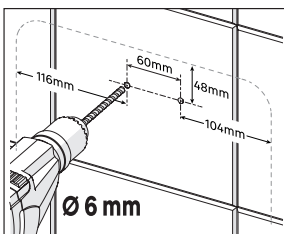
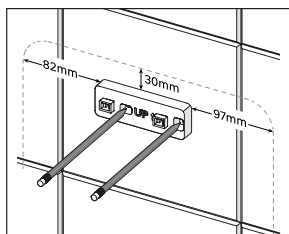

2. Hängen Sie das Gerät in die Wandhalterung ein. Haken Sie die größeren Löcher (1) in die Halterung ein und verschieben Sie das Gerät so, dass es in den kleineren Löchern (2) einrastet.

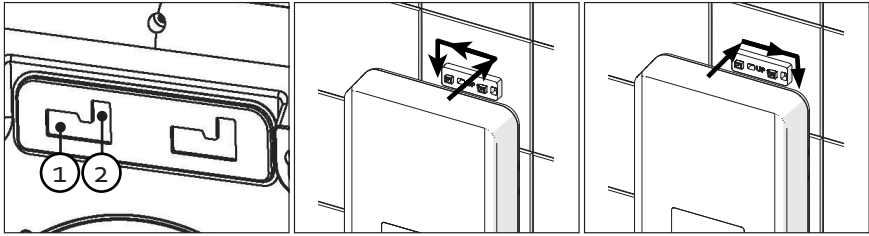

3. Montieren Sie bei Bedarf den Handtuchhalter am Gerät. Ziehen Sie den Halter vorsichtig auf und stecken Sie beide Enden in die Öffnungen an der Seite des Geräts. Um den Halter wieder zu entfernen, wenden Sie die gleiche Methode an.

## FERNBEDIENUNG

Bevor Sie das Gerät mit der Fernbedienung verwenden können, müssen Sie zunächst eine Knopfzelle (CR2032) in die Fernbedienung einlegen. Beachten Sie dazu die folgenden Anweisungen.

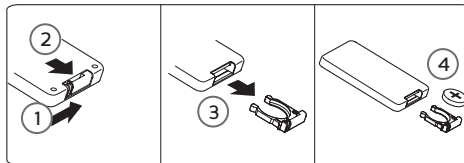

## GEBRAUCH

Stecken Sie den Stecker in die Steckdose und schalten Sie den Ein/Aus-Schalter an der Rückseite des Gerätes ein. Schalten Sie das Gerät mit dieser Taste nur dann wieder aus, wenn Sie das Gerät über einen längeren Zeitraum (mehrere Tage) nicht verwenden.



Sie können das Gerät über das Bedienfeld oder mit der Fernbedienung bedienen. Die Einstellungen können Sie auf die gleiche Art und Weise vornehmen. Auf dem Display werden die gewünschten Einstellungen angezeigt.

Sie können das Gerät in verschiedenen Modi nutzen:

- Standby: Das Gerät ist nicht in Gebrauch. Das Display zeigt „0“.
- Leistung: Das Gerät arbeitet im Dauerbetrieb; dies ist die Standardeinstellung. Sie können die Leistungseinstellung mit der Taste anpassen.
- Temperatur: Sie bestimmen die gewünschte Temperatur, können aber nicht die Leistung einstellen.
- Programmierung: Sie können den Betriebszeitraum für jede Woche programmieren.

## ZEIT EINSTELLEN

Wenn Sie das Gerät zum ersten Mal einschalten und den Wochenplaner verwenden möchten, stellen Sie zunächst den Tag und die Stunde ein.

1. Drücken Sie zweimal die Taste „SET“ Uhr/Timer. Auf dem Display blinkt der Wochentag. Verwenden Sie die Tasten zum Verringern „-“ und Erhöhen „+“, um den Tag einzustellen. Drücken Sie zum Bestätigen auf die Taste „OK“.

1	2	3	4	5	6	7
Montag	Dienstag	Mittwoch	Donnerstag	Freitag	Samstag	Sonntag

2. Die Stunden blinken. Verwenden Sie die Tasten zum Verringern „-“ und Erhöhen „+“, um die Stunde einzustellen. Drücken Sie zum Bestätigen auf die Taste „OK“.
3. Die Minuten blinken. Verwenden Sie die Tasten zum Verringern „-“ und Erhöhen „+“, um die Minuten einzustellen. Drücken Sie zum Bestätigen auf die Taste „OK“.



Wenn Sie bei jeder Einstellung 5 Sekunden lang keine Taste drücken, wird die Einstellung gespeichert und die Anzeige wechselt zum nächsten Parameter.



## EIN/AUS-TASTE

Betätigen Sie die Ein-/Aus-Taste, um das Gerät ein- oder auszuschalten. Dies ist die Standardeinstellung. Nach dem Ausschalten des Geräts läuft das Gebläse noch einige Sekunden weiter, bevor es ganz zum Stillstand kommt.

Wird das Gerät mit dieser Taste ausgeschaltet, wechselt das Gerät in den Standby-Modus. Das Display zeigt „0“, die Stunde und den Tag an. Es ist somit nicht vollständig ausgeschaltet. Das Gerät kann lediglich mit dem Ein-/Aus-Schalter an der Geräterückseite vollständig ausgeschaltet werden.

## EINSTELLUNG DER LEISTUNGSTUFEN

Sie können zwischen 3 Leistungsstufen wählen:

-  Niedrige Leistung: 1500 W
-  Hohe Leistung: 2100 W
-  Belüftung

Drücken Sie dazu die Taste für die Leistungseinstellung.

## TEMPERATUR

Sie können die Temperatur zwischen 5 °C und 35 °C einstellen.

1. Mit den Tasten zum Verringern „-“ und Erhöhen „+“ können Sie nun die gewünschte Temperatur einstellen.
2. Die Temperatur blinkt auf dem Display. Drücken Sie zum Bestätigen auf die Taste „OK“.

Sobald die eingestellte Temperatur erreicht ist, schaltet sich die Heizung aus und befindet sich das Gerät im Standby-Modus. Sinkt die Umgebungstemperatur auf 2 °C unter die eingestellte Temperatur, schaltet sich das Gerät wieder ein.



## TIMER

### Automatische Abschaltung

Wenn das Gerät eingeschaltet ist, kann ein Timer so eingestellt werden, dass es nach einer bestimmten Zeit in den Standby-Modus wechselt.

1. Drücken Sie die Taste "SET", um den Timer einzustellen.
2. Die Stunden blinken. Verwenden Sie die Tasten zum Verringern und Erhöhen, um die Stunden anzupassen. Drücken Sie zum Bestätigen auf die Taste „OK“.
3. Die Minuten blinken. Verwenden Sie die Tasten zum Verringern und Erhöhen, um die Minuten einzustellen (einstellbar in Schritten von 15 Minuten). Drücken Sie zum Bestätigen auf die Taste „OK“.
4. Die verbleibende Zeit bleibt auf dem Display sichtbar und wird heruntergezählt. Nach Ablauf der eingestellten Zeit schaltet sich das Gerät automatisch aus.

### Automatisches Einschalten

Wenn sich das Gerät im Standby-Modus befindet, können Sie den Timer so einstellen, dass sich das Gerät nach einer bestimmten Zeit automatisch einschaltet.

1. Schalten Sie das Gerät mit der Ein-/Aus-Taste ein. Wählen Sie die gewünschte Einstellung (Leistung oder Temperatur). Schalten Sie das Gerät mit der Ein-/Aus-Taste wieder aus.
  2. Drücken Sie die Taste "SET", um den Timer einzustellen.
  3. Die Stunden blinken. Verwenden Sie die Tasten zum Verringern und Erhöhen, um die Stunden anzupassen. Drücken Sie zum Bestätigen auf die Taste „OK“.
  4. Die Minuten blinken. Verwenden Sie die Tasten zum Verringern und Erhöhen, um die Minuten einzustellen (einstellbar in Schritten von 15 Minuten). Drücken Sie zum Bestätigen auf die Taste „OK“.
  5. Die verbleibende Zeit bleibt auf dem Display sichtbar und wird heruntergezählt. Nach Ablauf der eingestellten Zeit schaltet sich das Gerät automatisch an.
- Sie können das Gerät auch früher manuell ein- oder ausschalten, indem Sie auf die Ein-/Aus-Taste drücken.
  - Wenn Sie bei jeder Einstellung 5 Sekunden lang keine Taste drücken, wird die Einstellung gespeichert und die Anzeige wechselt zum nächsten Parameter.
  - Wenn Sie den Timer auf 0 Stunden einstellen, wird die Funktion abgebrochen.

## PROGRAMMIERUNG

### Einstellung des Wochenbetriebs

Mit dieser Funktion können Sie den Wochenbetrieb mit bis zu 2 Heizzeitpunkten pro Tag programmieren. Jeder Heizzeitpunkt besteht aus einem automatischen Einschalten und einem automatischen Ausschalten.

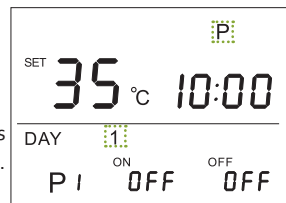

1. Drücken Sie die Programmierertaste **P** und halten Sie sie 5 Sekunden lang gedrückt. Das Symbol **P** und Tag 1 blinken auf dem Display. Sie können nun den Wochenplan einstellen.
2. [DAY]  Wählen Sie den Tag, den Sie einstellen möchten, mit den Tasten Verringern „-“ und Erhöhen „+“ aus. Drücken Sie „SET“.

3. [P1] Start- und Endzeit des 1. Heizzeitpunkts werden angezeigt. Drücken Sie „OK“.
4. [ON] Die Startstunde blinkt. Stellen Sie die Startstunde mit den Tasten Verringern „-“ und Erhöhen „+“ ein. Bestätigen Sie mit „OK“. Stellen Sie die Minuten ein und bestätigen Sie mit „OK“.
5. [OFF] Die Endstunde blinkt. Stellen Sie die Endstunde mit den Tasten Verringern „-“ und Erhöhen „+“ ein. Bestätigen Sie mit „OK“. Stellen Sie die Minuten ein und bestätigen Sie mit „OK“.
6. [°C] Die Temperatur blinkt. Stellen Sie die gewünschte Temperatur mit Hilfe der Tasten Verringern „-“ und Erhöhen „+“ ein. Bestätigen Sie mit „OK“.
7. [P2]  Start- und Endzeit des 2. Heizzeitpunkts werden angezeigt. Drücken Sie „SET“ und gehen Sie weiter vor wie unter Punkt 4 – 6 beschrieben.
8. Um die restlichen Tage zu programmieren, gehen Sie zurück zu Punkt 2.

- Um eine Heizperiode in den zuvor durchgeführten Einstellungen zu deaktivieren, drücken Sie die Programmier Taste **P** für 5 Sekunden und drücken am gewünschten Tag „SET“. Stellen Sie mit der Taste „SET“ sowohl die Start- als auch die Endzeit auf OFF.
- Wenn ein Parameter nicht angepasst werden soll, drücken Sie „OK“.
- Sie können das Programmiermodul jederzeit verlassen, indem Sie die Programmier Taste **P** 5 Sekunden lang gedrückt halten.
- Wenn ein Tag vollständig eingestellt ist, schaltet das Display automatisch auf den nächsten Tag um.
- Wenn Sie alle programmierten Informationen löschen möchten, stellen Sie die Werkseinstellungen wieder her, wie weiter unten in diesem Handbuch beschrieben.

#### Aktivierung des Wochenbetriebs

Sie können den Wochenbetrieb durch Drücken der Programmier Taste ein- oder ausschalten. Das Symbol **P** erscheint dann auch auf dem Display.

#### ERKENNUNG VON OFFENEN FENSTERN/TÜREN

Diese Funktion ermöglicht es dem Gerät, einen starken Temperaturabfall (10 °C unter der Umgebungstemperatur) zu erkennen, z. B. durch das Öffnen einer Tür oder eines Fensters. Das Gerät schaltet sich aus, um so Energie zu sparen. Aktivieren Sie die Funktion durch Drücken der Taste. Das Symbol  erscheint auf dem Display.

#### WERKSEINSTELLUNG

Wenn Sie das Gerät auf die Werkseinstellung zurücksetzen möchten, schalten Sie es in den Standby-Modus und halten die Tasten Ein/Aus  und „OK“ gleichzeitig 5 Sekunden lang gedrückt. Auf dem Display erscheint „FF“. Die gesamte Programmierung wird gelöscht.

#### SONSTIGE FUNKTIONEN

##### Überhitzungsschutz

Der Heizlüfter ist mit einem Überhitzungsschutz ausgestattet, der die Heizung abschaltet im Fall der Überhitzung, zum Beispiel wegen einer Abdeckung der Gitter. Falls dies vorkommt, bitte das Gerät ausschalten. Schalten Sie in diesem Fall das Gerät aus und warten Sie, bis es ausreichend abgekühlt ist (ca. 10 Minuten). Achten Sie darauf, dass der Luftauslass nicht verdeckt ist. Schalten Sie das Gerät danach wie oben beschrieben wieder an. Dies reicht, um den Überhitzungsschutz auszuschalten. Falls das Problem anhält, wenden Sie sich bitte an den nächsten Kundendienst.

### Automatische Abschaltung

Wenn kein Timer eingestellt ist, schaltet sich das Gerät nach 12 Betriebsstunden automatisch ab. Dies für den Fall, dass Sie vergessen haben, das Gerät auszuschalten.

### Memory-Funktion

Wenn Sie das Gerät mit der Ein-/Aus-Taste ausschalten, den Schalter jedoch nicht ausschalten und das Kabel nicht herausziehen, speichert das Gerät die letzten Einstellungen (außer Timer-Einstellungen).

### Luftauslass

Sie können das Luftauslassgitter manuell kippen, um den Luftstrom auszurichten.





## REINIGUNG UND WARTUNG

- Vor jeder Reinigung den Netzstecker ziehen und das Gerät abkühlen lassen.
- Aus Sicherheitsgründen um elektrische Schläge vorzubeugen darf das Gerät nicht mit Flüssigkeiten behandelt werden. Reinigen Sie das Gehäuse mit einem feuchten Tuch.
- Verwenden Sie kein Benzin, Verdünnern, ätzende Reinigungsmittel, Lösungsmittel oder Chemikalien.
- Nach 150 Betriebsstunden erscheint das Symbol  auf dem Display und es ertönt ein Signal. Reinigen Sie den Auslass und den Filter. Staubpartikel im Gerät können zu Überhitzung führen. Drücken Sie „OK“, um das Tonsignal und das Symbol zu deaktivieren.
  - Entfernen Sie den Staub aus dem Luftauslass mit einem Staubsauger.
  - Entfernen Sie den Staubfilter auf der Rückseite des Geräts. Reinigen Sie den Filter mit warmem Seifenwasser und einem milden Reinigungsmittel. Trocknen Sie alle Teile gründlich ab.



- Bewahren Sie das Gerät sauber und trocken auf. Wenn Sie das Gerät nicht benutzen, bewahren Sie es in der Verpackung auf.

## PROBLEME UND LÖSUNGEN

PROBLEME	LÖSUNGEN
Auf dem Display wird nichts angezeigt.	Überprüfen Sie, ob der Stecker eingesteckt und der Schalter auf der Rückseite eingeschaltet ist.
Das Gerät heizt nicht auf.	<ul style="list-style-type: none"> <li>· Ist die Temperatur im Raum höher als die eingestellte Temperatur?</li> <li>· Ist die Leistung auf Belüftung  eingestellt?</li> </ul>
Das Gerät heizt kontinuierlich weiter.	Überprüfen Sie die Programmierung.
Das Gerät folgt nicht dem Wochenplan.	<ul style="list-style-type: none"> <li>· Stellen Sie sicher, dass Sie den aktuellen Tag und die aktuelle Uhrzeit eingestellt haben.</li> <li>· Prüfen Sie, ob die Programmierfunktion aktiviert ist.</li> </ul>
Das Symbol  erscheint auf dem Display.	Reinigen Sie den Filter und den Luftauslass wie unter „Reinigung und Wartung“ beschrieben. Drücken Sie „OK“.
Das Display zeigt „EE“.	Der Temperatursensor ist defekt. Wenden Sie sich zur Reparatur an den Kundendienst.

## SPEZIFIKATIONEN

Modellbezeichnung(en): DO7353H					
Artikel	Symbol	Wert	Maßeinheit	Artikel	Maßeinheit
Heizleistung				Typ von Wärmezufuhr, nur für Elektro-Wärmespeicher zur Raumbeheizung	
Nennwärmeleistung	P <sub>nom</sub>	2.1	kW	Manuelle Kontrolle der Wärmeabgabe mit integriertem Thermostat	N/A
Mindestwärmeleistung (nicht verbindlich)	P <sub>min</sub>	1.513	kW	Manuelle Kontrolle der Wärmeabgabe mit Rückmeldung der Raum- und/oder Außentemperatur	N/A
Maximale Dauerwärmeleistung	P <sub>max</sub>	2.056	kW	Elektrische Kontrolle der Wärmeabgabe mit Rückmeldung der Raum- und/oder Außentemperatur	N/A
Zusätzlicher Stromverbrauch	---	---	---	Heizleistung mit Gebläseunterstützung	N/A
Bei Nennwärmeleistung	el <sub>max</sub>	N/A	kW	Typ von Heizleistung/ Raumtemperaturregler	
Bei Mindestwärmeleistung	el <sub>min</sub>	N/A	kW	Einstufige Heizleistung und kein Raumtemperaturregler	Nein

Im Standby-Modus	eISB	0.3	W	Zwei oder mehr manuelle Stufen, kein Raumtemperaturregler	Nein
				Mit mechanischem Raumtemperaturregler-Thermostat	Nein
				Mit elektronischem Raumtemperaturregler	Nein
				Elektronischer Raumtemperaturregler plus Tagestimer	Nein
				Elektronischer Raumtemperaturregler plus Wochentimer	Ja
				Andere Kontroll-Optionen	
				Raumtemperaturregler mit Anwesenheitserkennung	Nein
				Raumtemperaturregler mit Erkennung offener Fenster	Ja
				mit Option Abstandsüberwachung	Nein
				mit adaptiver Startkontrolle	Nein
				mit Betriebszeitbeschränkung	Nein
				mit Schwarzkugelsensor	Nein
Kontaktangaben	Linea 2000 BV Dompel 9 - 2200 Herentals - Belgien				

## ENTSORGEN

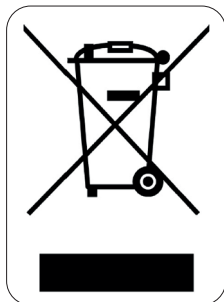

Dieses Symbol auf dem Produkt oder seiner Verpackung weist darauf hin, dass dieses Produkt nicht als normaler Haushaltsabfall zu behandeln ist, sondern an einem Sammelpunkt für das Recycling von elektrischen und elektronischen Geräten abgegeben werden muss. Durch Ihren Beitrag zum korrekten Entsorgen dieses Produkts schützen Sie die Umwelt und die Gesundheit Ihrer Mitmenschen. Umwelt und Gesundheit werden durch falsches Entsorgen gefährdet. Weitere Informationen über das Recycling dieses Produkts erhalten Sie von Ihrem Rathaus, Ihrer Müllabfuhr oder dem Geschäft, in dem Sie das Produkt gekauft haben.

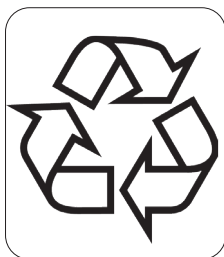

Das Verpackungsmaterial ist wiederverwertbar. Entsorgen Sie die Verpackung umweltgerecht und führen Sie sie der Wertstoffsammlung zu.

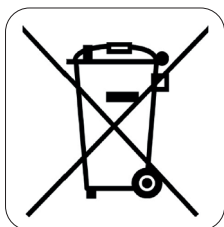

### HERAUSNEHMBARE BATTERIE

Das Gerät wird mit einer Batterie betrieben, die auch nach Gebrauch nicht über den Hausmüll entsorgt werden darf. Sie können das Gerät zu einer Sammelstelle für Elektro-Altgeräte (Recupel) in Ihrer Nähe bringen (Wertstoffhof, Fachgeschäft etc.). Batterien enthalten Stoffe, die gesundheits- und umweltgefährdend sind.

Entfernen Sie die Batterie vor der Entsorgung aus dem Gerät, wie in diesem Handbuch beschrieben. Recyceln Sie die Batterie gemäß den örtlichen Gesetzen und Vorschriften. Durchstechen Sie die Batterie niemals und setzen

Sie sie keinen hohen Temperaturen aus; die Batterie könnte explodieren.

Unter extremen Bedingungen kann es zum Auslaufen der Batterie kommen. Wenn die Flüssigkeit aus der Batterie mit der Haut in Berührung kommt, waschen Sie sie sofort mit Wasser und Seife ab oder neutralisieren Sie sie mit einer milden Säure wie Zitronensaft oder Essig. Wenn die Flüssigkeit mit den Augen in Berührung kommt, spülen Sie die Augen mindestens 10 Minuten lang mit reichlich Wasser und suchen Sie einen Arzt auf.

## WARRANTY

Dear client ,

All of our products are always submitted to a strict quality control before they are sold to you.

Should you nevertheless experience problems with your device, we sincerely regret this.

In that case, we kindly request you to contact our customer service.

Our staff will gladly assist you.



+32 14 21 71 91



info@linea2000.be

Monday – Thursday: 8.30 – 12.00 and 13.00 – 17.00

Friday: 8.30 – 12.00 and 13.00 – 16.30

This appliance has a two year warranty period. During this period the manufacturer is responsible for any failures that are the direct result of construction failure. When these failures occur the appliance will be repaired or replaced if necessary. The warranty will not be valid when the damage to the appliance is caused by wrong use, not following the instructions or repairs executed by a third party. The guarantee is issued with the original till receipt. All parts, which are subject to wear, are excluded from the warranty. If your device breaks down within the 2-year warranty period, you can return the device together with your receipt to the shop where you purchased it.

The guarantee on accessories and components that are liable to wear-and-tear is only 6 months.

The guarantee and responsibility of the supplier and manufacturer lapse automatically in the following cases:

- If the instructions in this manual have not been followed.
- In case of incorrect connection, e.g. electrical voltage that is too high.
- In case of incorrect, rough or abnormal use.
- In case of insufficient or incorrect maintenance.
- In case of repairs or alterations to the device by the consumer or non-authorised third parties.
- If the customer used parts or accessories that are not recommended or provided by the supplier / manufacturer.

## SAFETY INSTRUCTIONS

When using electrical appliances, basic safety precautions should always be taken, including the following:

- Read all instructions carefully. Keep this manual for future reference.
- Make sure all packaging materials and promotional stickers have been removed before using the appliance for the first time. Make sure children cannot play with the packaging materials.
- This appliance is intended to be used in household and similar applications such as:
  - staff kitchen areas in shops, offices and other working environments;

- farm houses;
- by clients in hotels, motels and other residential type environments;
- bed and breakfast type environments.
- Children should be supervised to ensure that they do not play with the appliance.
- This appliance can be used by children aged from 16 years and above and persons with reduced physical, sensory or mental capabilities or lack of experience and knowledge if they have been given supervision or instruction concerning use of the appliance in a safe way and understand the hazards involved.
- Children shall not play with the appliance.
- Cleaning and user maintenance shall not be made by children unless they are older than 16 or supervised.
- Keep the appliance and its cord out of reach of children younger than 16 years.
- All repairs should be carried out by the manufacturer or its aftersales service.
- Any injury or damage caused by failure to comply with these rules are at your own risk. Neither the manufacturer, importer, or the supplier may be held liable.

### **ELECTRICAL WARNINGS**

- In order to avoid a hazard this appliance must not be supplied through an external switching device, such as a timer or a separate remote control, or connected to a circuit that is regularly switched on and off by the utility.
- The appliance must be disconnected from its power source when not in use, during service and when replacing parts. Allow to cool before putting on or taking off parts, and before cleaning the appliance. To disconnect, turn controls to "OFF" or "o" position, then remove the plug from the wall. Never pull the cord or appliance to remove the plug from the socket.
- Before use, check carefully that the electric tension and frequency of the power net at your home match the indications on the rating label of the appliance.
- The appliance must be plugged into an appropriate outlet that is installed and grounded in accordance with local installation regulations.
- Do not let the power supply cord hang over the edge of a counter, or touch hot surfaces.



- Keep the power cord away from hot parts and don't cover the appliance.
- Unwrap the cord completely to prevent overheating of the cord. Do not allow the power cord supply to run underneath or around the unit.
- The appliance may not be used with an extension lead or a multiple socket.
- Do not operate this appliance with a damaged cord or plug or in the event the appliance malfunctions or has been damaged in any manner. Return the appliance to the DOMO Service Department or its service agent for examination, repair, or electrical or mechanical adjustment. Do not try to repair the appliance yourself.

### **INSTALLATION**

- Do not place near flammable materials, gases or explosives.
- Do not use or store this appliance outdoors.
- Always use the appliance on a steady, dry and level surface.
- Never place this appliance near a gas stove or electrical stove or in a place where it may come into contact with a warm appliance.

### **USE**

- Do not use this appliance for other than intended use.
- Only use the appliance for domestic use. The manufacturer cannot be held responsible for accidents that result from improper use of the appliance or not following the instructions described in this manual.
- Never leave the appliance unattended while it is functioning.
- Do not operate the appliance with wet hands.
- The use of accessories that are not recommended or sold by the manufacturer can cause fire, electrical shock or injuries. Only use the utensils delivered with the appliance.

### **CLEANING AND MAINTENANCE**

- To protect against electrical shock or burns, do not immerse unit, cord, or plug in water or other liquid.
- Failure to maintain this appliance in a clean condition could adversely affect the life of the appliance and possibly result in a hazardous situation.

## ⚠️ PRODUCT-SPECIFIC WARNINGS



The appliance can become hot during use. Keep the power cord away from hot parts.



Don't cover the appliance.

- Do not operate the unit when your feet are bare.
- Keep flammable materials such as cushions/pillows, clothing, curtains, etc. away from the unit.
- Do not expose the unit to rain, sunshine, etc.
- If you decide never to use the unit again, we recommend that you cut the electrical cord off the unit after removing the cord from the socket. We also recommend that you dispose of any parts that could be dangerous for children.
- Installation of the unit must be carried out in accordance with the manufacturer's instructions. Incorrect installation can lead to accidents involving people or animals or damage to things. The manufacturer cannot be held responsible for this.
- Do not leave the unit switched on and remove the plug from the socket when you do not need it. Do not place the unit against or directly under a socket.
- A person who is in the bathtub or shower should not be able to touch the appliance, the power cord or the control knobs.
- This product is only suitable for well insulated spaces or occasional use.
- CAUTION – Some parts of this product may become very hot and cause burns. Special attention should be paid to the presence of children and vulnerable people.
- Do not use this unit in confined spaces when these are used by people who are unable to leave the room on their own, unless they are under constant supervision.
- Do not use the heater if it has fallen over.
- Never insert foreign objects into the air inlet or outlet.
- Do not spray insecticides or flammable sprays around the product.
- Avoid blowing the airstream on small children for a long time.
- If the unit emits a strange odour or noise when in use, stop using it immediately and unplug it from the socket.

- Do not bend the cord.
- Do not use the appliance in the immediate vicinity of a bath, shower, or swimming pool.
- This appliance is only intended for drying textiles laundered in water.
- The appliance's plug should be protected and kept away from sources of water, or used with a waterproof socket box.
- This product contains a button cell battery. Do not swallow the battery; there is a risk of chemical burns. If the button battery is swallowed, it can cause severe internal burns and death in just two hours. Get medical attention immediately.
- Keep new and used batteries out of the reach of children.
- If the battery compartment does not close properly, do not use the product and keep it away from children.
- Batteries contain materials that are harmful to the environment; they must be removed from the unit before disposal and disposed of safely.

SAVE THESE INSTRUCTIONS FOR FUTURE REFERENCE

## PARTS

1. Control panel with display
2. Air outlet
3. Towel rail
4. Notch for wall mounting
5. Dust filter
6. On/off switch
7. Remote control
8. Wall mount kit

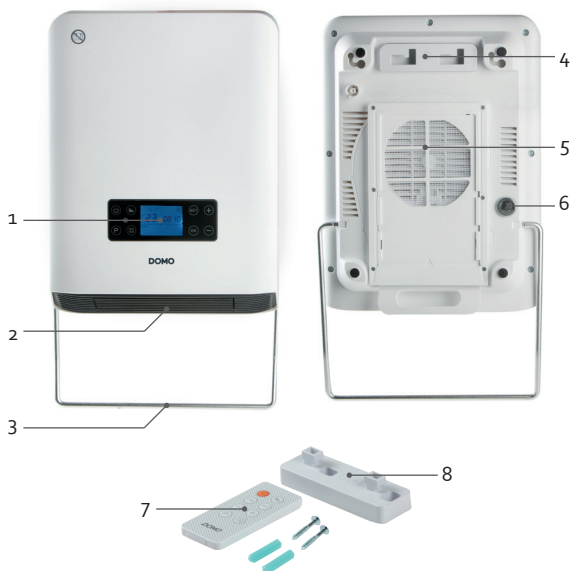

### CONTROL PANEL

9. Power setting
10. On/off
11. Programming
12. Open window/door detection
13. "SET" Clock/timer
14. "+" Increase
15. "-" Decrease
16. "OK" Confirm
17. Display



## BEFORE THE FIRST USE

- When the appliance is switched on for the first time, a slight smell may be emitted. Please ensure sufficient ventilation. This smell will disappear very quickly.
- Remove all parts from the packaging. Remove all packaging materials and any promotional stickers.

This appliance can be used lying down as well as wall-mounted.



## ASSEMBLY

The heater should only be operated at a minimum distance from any wall or other object that could disturb its operation, as indicated in the drawing (1). When mounting in a bathroom, hang the appliance no less than 60 cm (volume 3) from shower or bath, as indicated in the drawing (2).

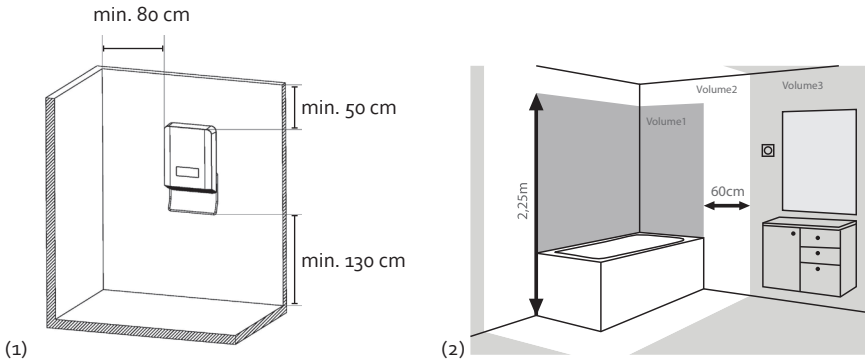

1. Attach the wall brackets using the 2 plugs and screws. Ensure the distance between the 2 drill holes is 60 mm. The holes must have a diameter of 6 mm and a depth of 29 mm.

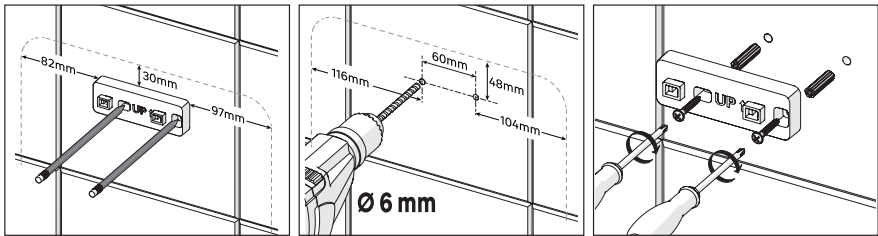

2. Hang the appliance on the wall mount. Hook the larger holes (1) onto the mount and slide the appliance so that it clicks into the smaller holes (2).

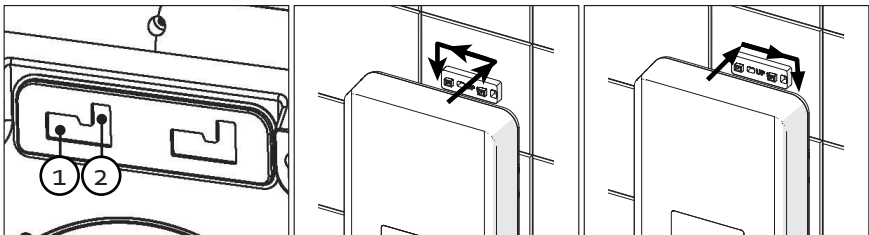

3. If desired, attach the towel rail to the appliance. Gently pull the rail open and slot both ends into the openings at the side of the appliance. Use the same method to remove the rail.

## REMOTE CONTROL

Before using the appliance with the remote control, a coin cell battery (CR2032) must be placed in the remote control. Follow the instructions below.

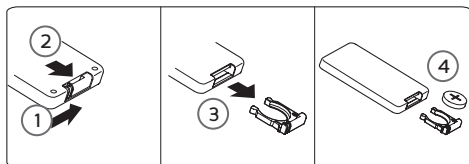

## USE

Plug in the appliance and turn on the on/off switch at the back of the device. Only use this button to switch the appliance off if the appliance will not be used for a longer period of time (several days).

You can set the appliance using the control panel, but also using the remote control. You can make the settings in the same way. The display will show you the selected settings.



The appliance has several settings:

- Stand-by: the appliance is not in use. The display will show "o".
- Power: the appliance is continuously on, this is the default setting. The power setting can be adjusted using the button.
- Temperature: you set the desired temperature, but cannot set power.
- Programming: you can programme the "on" times for each week.

## SETTING THE TIME (SET)

When you switch on the appliance for the first time, and you want to use the weekly timer, you must first set the date and time.

1. Press the "SET" clock/time button twice. The day of the week will flash on the display. Use the decrease "-" and increase "+" buttons to adjust the day. Press the "OK" button to confirm.

1	2	3	4	5	6	7
Monday	Tuesday	Wednesday	Thursday	Friday	Saturday	Sunday

2. The hours will flash. Use the decrease "-" and increase "+" buttons to adjust the hour. Press the "OK" button to confirm.
3. The minutes will flash. Use the decrease "-" and increase "+" buttons to adjust the minutes. Press the "OK" button to confirm.



For any adjustment, if you do not press a button for 5 seconds, the setting will be saved and the display will move on to the next parameter.



## ON/OFF SWITCH

Push the on/off switch to turn on or off the appliance. When you switch off the unit, the fan still works for a few seconds before it stops completely.

When the device is switched off via this button, the device goes into standby mode. The display will show "o", the time and the day. This means it is not completely disabled. You can only switch the device off completely via the on/off switch on the back of the device.

## POWER SETTING

You can choose from 3 power settings.

-  Low: 1500 W
-  High: 2100 W
-  ventilation

To use this, press the power setting button.

## TEMPERATURE

You can set the temperature between 5°C and 35°C.

1. You can now use the decrease "-" and increase "+" buttons to set the desired temperature.
2. The temperature will flash on the display. Press the "OK" button to confirm.

When the set temperature has been reached, the heater will switch off and the unit goes into standby mode. If the ambient temperature falls to 2°C below the set temperature, the unit will switch on again.

## TIMER

### Automatic switch-off

When the unit is switched on, you can set a timer so that it goes into standby mode after a certain amount of time.

1. Press the button "SET" to set the timer.
2. The hours will flash. Use the decrease and increase buttons to adjust the hour. Press the "OK" button to confirm.
3. The minutes will flash. Use the decrease and increase buttons to adjust the minutes (in 15-minute increments). Press the "OK" button to confirm.
4. The remaining time will stay visible on the display and count down. When the time has elapsed, the unit will switch off.

### Automatic switch-on

When the unit is in standby mode, you can set a timer so that the unit will automatically turn itself on after a period of time.

1. Turn the appliance on using the on/off switch. Choose the desired setting (power or temperature). Turn the appliance off using the on/off switch.
2. Press the button "SET" to set the timer.
3. The hours will flash. Use the decrease and increase buttons to adjust the hour. Press the "OK" button to confirm.

4. The minutes will flash. Use the decrease and increase buttons to adjust the minutes (in 15-minute increments). Press the "OK" button to confirm.
  5. The remaining time will stay visible on the display and count down. When the time has elapsed, the unit will switch on.
- You can also switch the device on or off sooner by manually pressing the power button.
  - For any adjustment, if you do not press a button for 5 seconds, the setting will be saved and the display will move on to the next parameter.
  - If you set the timer to 0 h, the mode will be cancelled.

## PROGRAMMING P

### Weekly settings

This function allows you to programme weekly settings up to 2 heating periods per day. Each period consists of an automatic switch-on and automatic switch-off.

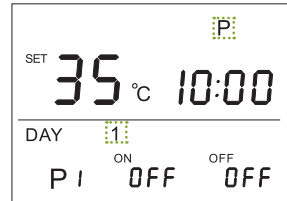

1. Press and hold the programme button **P** for 5 seconds. The symbol **P** and day 1 will flash on the display. You can now adjust the weekly settings.
  2. [DAY] <sup>(SET)</sup> Select the day you want to set using the decrease "-" and increase "+" buttons. Press "SET".
  3. [P1] The start and finish time of the 1st heating period will be displayed. Press "OK".
  4. [ON] The starting time will flash. Set the start time using the decrease "-" and increase "+" buttons. Confirm with "OK". Set the minutes and confirm with "OK".
  5. [OFF] The finish time will flash. Set the finish time using the decrease "-" and increase "+" buttons. Confirm with "OK". Set the minutes and confirm with "OK".
  6. [°C] The temperature will flash. Set the desired temperature using the decrease "-" and increase "+" buttons. Confirm with "OK".
  7. [P2] <sup>(SET)</sup> The start and finish time of the 2nd heating period will be displayed. Press "SET" and then follow the steps as described at points 4-6.
  8. To programme the remaining day, return to point 2 and follow the steps.
- To turn off a heating period in a previous settings, press and hold the programme button **P** for 5 seconds and press "SET" on the desired day. Set both the start time and the finish time to OFF using the "SET" button.
  - If a parameter does not require any adjustment, press "OK".
  - Leave the programme module at any time by pressing and holding the programme button **P** for 5 seconds.
  - Once a day has been set, the display will automatically move on to the next day.
  - If you wish to delete all programmed information, return to factory settings as described below in this manual.

### Enabling weekly settings

You can switch the weekly settings on or off by pressing the programme button **P**. The symbol will also appear on the display.



## OPEN WINDOW/DOOR DETECTION

This function allows the appliance to detect a significant drop in temperature (10° lower than the ambient temperature), such as when a door or window is opened. The appliance will switch itself off to save energy. Press the button to turn this function on. The symbol  will be shown on the display.

## FACTORY SETTINGS

If you wish to return the appliance to factory settings, put the appliance in stand-by and press and hold the on/off  and "OK" buttons simultaneously for 5 seconds. The display will show "FF". All programmes will be deleted.

## OTHER MODES

### Overheat protection

This heater is protected with an overheat protection that switches off the heater automatically in case of overheat, e.g. due to the total or partial obstruction of the grids. The overheating shut-off switches off the temperature inside when the appliance exceeds the normal running temperature. The heating element will automatically stop working. In this case, unplug the appliance. If this happens, switch off the unit and wait until it has cooled down sufficiently ( $\pm 10$  minutes). Make sure that the air outlet is not covered. Then switch it back on as described above. The appliance should operate normally. Should the problem persist, please contact the nearest customer service.

### Automatic switch-off

If no timer is set, the unit will automatically switch off after 12 hours of operation. This is to prevent an accident if you forget to turn it off.

### Memory mode

If you switch the unit off with the on-off button, but do not turn off the switch or unplug the cord, the unit will remember the last settings (except timer settings).

### Air outlet

You can manually tilt the air outlet grille to direct the airflow.



## CLEANING AND MAINTENANCE



- Before cleaning the appliance, ensure it is disconnected from the power supply and has cooled down completely.
- To avoid the risk of electric shock, do not clean the heater with water and do not immerse it. Clean the housing with a damp cloth.
- Do not use petrol, thinners, corrosive cleaning agents, solvents, or chemicals.

- After 150 hours of use, the symbol  will appear on the display and a signal will sound. Clean the outlet and filter. Dust particles in the appliance may cause overheating. Press "OK" to deactivate the sound signal and symbol.
  - Remove dust from the air outlet with a vacuum.
  - Remove the dust filter at the back of the appliance. Clean the filter in warm soapy water. Dry thoroughly.



- Store the appliance in a clean and dry place. When not in use, store the unit in its packaging.

## PROBLEM AND SOLUTION

PROBLEM	SOLUTION
Nothing appears on the display.	Check that the plug is placed in the socket and that the switch on the back is on.
The appliance does not heat up.	<ul style="list-style-type: none"> <li>· Is the temperature in the room higher than the set temperature?</li> <li>· Is the power setting on ventilation  ?</li> </ul>
The appliance is heating continuously.	Check the programming.
The appliance is not following the weekly schedule.	<ul style="list-style-type: none"> <li>· Check that the correct date and time have been set.</li> <li>· Check that the programme function has been enabled.</li> </ul>
The symbol  will be shown on the display.	Clean the filter and air outlet as described under "cleaning and maintenance". Press "OK"
The display will show "EE".	The temperature sensor is broken. Contact the aftersales department for repairs.

## SPECIFICATIONS

Model identifier(s): DO7353H					
Item	Symbol	Value	Unit	Item	Unit
Heat output				Type of heat input, for electric storage local space heaters only	
Nominal heat output	Pnom	2.1	kW	manual heat charge control, with integrated thermostat	N/A
Minimum heat output (indicative)	Pmin	1.513	kW	manual heat charge control with room and/or outdoor temperature feedback	N/A
Maximum continuous heat output	Pmax	2.056	kW	electronic heat charge control with room and/or outdoor temperature feedback	N/A
Auxiliary electricity consumption	---	---	---	fan assisted heat output	N/A
At nominal heat output	elmax	N/A	kW	Type of heat output/room temperature control	
At minimum heat output	elmin	N/A	kW	single stage heat output and no room temperature control	No
In standby mode	eISB	0.3	W	Two or more manual stages, no room temperature control	No
				with mechanic thermostat room temperature control	No
				with electronic room temperature control	No
				electronic room temperature control plus day timer	No
				electronic room temperature control plus week timer	Yes
				Other control options	
				room temperature control, with presence detection	No
				room temperature control, with open window detection	Yes
				with distance control option	No
				with adaptive start control	No
				with working time limitation	No
				with black bulb sensor	No
Contact details	Linea 2000 BV Dompel 9 - 2200 Herentals - Belgium				

## ENVIRONMENTAL GUIDELINES

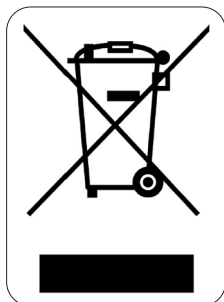

This symbol on the product or on its packaging indicates that this product may not be treated as household waste. Instead it must be brought to the applicable collection point for recycling of electrical and electronic equipment. By ensuring this product is disposed of correctly, you will help prevent potential negative consequences for the environment and human health, which could otherwise be caused by inappropriate waste handling of this product. For more detailed information about recycling of this product, please contact your local city office, your household waste disposal service or the shop where you purchased the product.

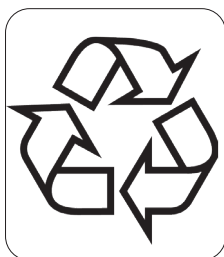

The packaging is recyclable. Please treat the packaging ecologically.



### REMOVABLE BATTERY

The appliance is battery-operated, and the battery must not be disposed of with household waste, even after use. You can take the appliance to a collection point for discarded electrical appliances (Recupel) in your neighbourhood (container park, specialist shop, etc.). Batteries contain substances that are dangerous to human health and to the environment. Remove the battery from the appliance before disposal as described in this manual. Recycle the battery in accordance with local laws and regulations. Never pierce the battery or expose it to high temperatures; this may cause the

battery to explode.

Battery leakage may occur under extreme conditions. If the liquid from the battery comes into contact with the skin, immediately wash it off with soap and water or neutralise it with a mild acid such as lemon juice or vinegar. If the liquid comes into contact with the eyes, rinse them abundantly with water for at least 10 minutes and contact a doctor.

## GARANTIA

Este aparato tiene un periodo de garantía de 2 años a partir de la fecha de compra. Durante el periodo de garantía, el distribuidor será completamente responsable de los defectos directamente asignables a errores del material y fabricación. Cuando se detecten este tipo de errores, y siempre que se estime necesario, el aparato se sustituirá o reparará. A partir de ese momento, el periodo de garantía de 2 años no volverá a iniciarse, sino que seguirá siendo de 2 años a partir del momento de compra. La garantía se concede sobre la base del recibo de caja.

La garantía de los accesorios y componentes sujetos a desgaste es de 6 meses.

La garantía y la responsabilidad/imputabilidad del proveedor y el fabricante expiran automáticamente en los siguientes casos:

- Cuando no se cumplan las instrucciones que aparecen en este manual.
- En el caso de una conexión inadecuada, por ejemplo, a una tensión eléctrica demasiado alta.
- En caso de uso incorrecto, brusco o anormal.
- En caso de insuficiente o incorrecto mantenimiento.
- Si el consumidor o un tercero no autorizado realizan reparaciones o modificaciones en el aparato.
- Si se usan componentes o accesorios que no están recomendados o que no son suministrados por el proveedor/fabricante.

## INSTRUCCIONES DE SEGURIDAD

Cuando utilice aparatos eléctricos, se deben seguir las instrucciones de seguridad mencionadas a continuación:

- Lea detenidamente estas instrucciones. Conserve este manual para consultarlo posteriormente.
- Antes del primer uso retire todos los materiales de embalaje y etiquetas promocionales. Asegúrese de que los niños no puedan jugar con el material de embalaje.
- Este aparato es adecuado para su uso en el ámbito doméstico y entornos similares como:
  - Zona de cocina para el personal de tiendas, oficinas y otros entornos profesionales similares.
  - Granjas.
  - Habitaciones de hoteles y moteles, y otros entornos de carácter residencial.
  - Habitaciones de invitados o similares.
- Supervise en todo momento a los niños para que no jueguen con el aparato.
- Este aparato puede ser utilizado por niños de 16 años o más, personas con discapacidad física o sensorial, o personas con capacidad mental limitada o falta de experiencia o conocimiento, siempre, y en tanto en cuanto, dichas personas estén vigiladas o hayan recibido instrucciones sobre el uso del aparato de manera segura y conozcan los peligros del uso del mismo.

- Los niños no deben jugar con el aparato.
- El mantenimiento y la limpieza del dispositivo no deben ser realizados por niños, a menos que tengan 16 años o más o estén supervisados por un adulto.
- Mantenga el aparato fuera del alcance de los niños.
- Todas las reparaciones aparte del mantenimiento ordinario de la unidad deben ser efectuadas por el fabricante o por su servicio post-venta.
- Los accidentes o los daños ocasionados por el no seguimiento de estas normas son su propia responsabilidad. Ni el fabricante, ni el importador ni el distribuidor pueden ser considerados responsables a este respecto.

### **ADVERTENCIAS ELÉCTRICAS**

- Para evitar peligros, el aparato no debe ser controlado con un dispositivo externo, como un temporizador externo o un mando a distancia separado, ni debe conectarse a una red que se encienda y se apague con frecuencia.
- Saque el enchufe de la toma de corriente cuando no use el aparato, antes de montar o desmontar piezas y antes de limpiarlo. Ponga primero todos los botones en posición de apagado y desconecte el cable de alimentación de la toma de corriente. No tire nunca del cable de alimentación para sacar el enchufe de la toma de corriente.
- Antes de utilizarlo, asegúrese de que el voltaje indicado en el aparato se corresponde con el voltaje de la red eléctrica de su hogar.
- El aparato siempre se debe conectar a una toma de corriente instalada y conectada a tierra de acuerdo con las normas locales de instalación.
- No deje que el cable de alimentación cuelgue sobre superficies calientes o sobre el borde de una mesa o encimera.
- Mantenga el cable eléctrico lejos de las piezas calientes y no cubra el aparato.
- Desenrolle el cable de alimentación completamente para evitar el sobrecalentamiento del mismo. No permita que el cable de alimentación cuelgue por debajo o alrededor del aparato.
- El aparato no se puede utilizar con un cable alargador o con una regleta.

- No utilice nunca el aparato si el cable de alimentación o el enchufe están dañados, después de un mal funcionamiento del aparato o cuando el aparato está dañado. En el caso de que el aparato esté dañado, llévelo al servicio de postventa de DOMO o al centro de servicio cualificado más cercano para su inspección, reparación o para realizar ajustes eléctricos/mecánicos. Nunca intente reparar el aparato por su cuenta.

## **⚠ INSTALACIÓN**

- No coloque nunca el aparato cerca de materiales inflamables, gases o explosivos.
- No utilice el aparato al aire libre.
- Coloque siempre el aparato sobre una superficie firme, horizontal y seca.
- No encienda nunca el aparato cerca de una estufa de gas o eléctrica, ni en un lugar donde pueda entrar en contacto con un horno eléctrico o con otro aparato caliente.

## **⚠ USO**

- Utilice el aparato únicamente para el fin para el que está destinado.
- Utilice el aparato sólo para uso doméstico. El fabricante no es responsable de los accidentes que resulten del uso incorrecto del aparato, ni del incumplimiento de las normas establecidas en este manual.
- No deje nunca sin vigilancia un aparato en marcha.
- No utilice el aparato con las manos mojadas.
- El uso de accesorios no recomendados o vendidos por el fabricante puede causar incendios, descargas eléctricas o lesiones. Solo debe utilizar los accesorios que se suministran con el aparato.

## **⚠ LIMPIEZA Y MANTENIMIENTO**

- Nunca sumerja el aparato, el cable de alimentación o el enchufe en agua o en cualquier otro líquido. Esto evitará choques eléctricos o incendios.
- Si no se realiza un correcto mantenimiento del aparato, la vida útil del aparato se reducirá drásticamente y se podrían producir situaciones peligrosas.

## ADVERTENCIAS ESPECÍFICAS DEL PRODUCTO



El aparato puede calentarse durante el uso. Mantenga el cable eléctrico lejos de las piezas calientes.



No cubra el aparato.

- No utilice el aparato con los pies descalzos.
- Mantenga los materiales inflamables, como cojines, ropa, cortinas, etc., alejados del aparato.
- No exponga el aparato a la lluvia, al sol, etc.
- Si decide no volver a utilizar el aparato, le recomendamos que corte el cable de alimentación después de retirarlo de la toma de corriente. También le recomendamos que elimine las piezas que puedan ser peligrosas para los niños.
- La instalación del aparato debe realizarse con arreglo a las instrucciones del fabricante. Una instalación incorrecta puede provocar accidentes con personas, animales o daños materiales. El fabricante no se hace responsable de ello.
- No deje el aparato encendido y desenchúfelo cuando no lo necesite. No coloque el aparato pegado a una toma de corriente o directamente debajo de la misma.
- Una persona que esté en la bañera o en la ducha no debe poder tocar el aparato, el cable ni los botones de control.
- Utilice el aparato solo en espacios bien aislados. El aparato solo es adecuado para su uso ocasional.
- **ATENCIÓN:** algunas partes de este producto pueden llegar a calentarse mucho y provocar quemaduras. Debe prestarse especial atención a la presencia de niños y personas vulnerables.
- No utilice este aparato en espacios cerrados cuando estos sean utilizados por personas que no puedan salir por sí mismas de la habitación, a menos que estén bajo supervisión constante.
- No utilice el calentador si se ha caído.
- No introduzca nunca objetos extraños en la entrada o salida de aire.
- No rocíe insecticidas o aerosoles inflamables alrededor del producto.
- Evite soplar el chorro de aire sobre los niños pequeños durante mucho tiempo.



- Si el aparato emite olores o ruidos extraños durante su uso, deje de utilizarlo inmediatamente y desenchúfelo de la toma de corriente.
- No doble el cable.
- No utilice el aparato cerca de una bañera, ducha o piscina.
- Este aparato solo está destinado al secado de textiles lavados en agua.
- El enchufe del aparato debe protegerse y mantenerse alejado de fuentes de agua, o utilizarse con una caja estanca.
- Este producto contiene una pila botón. No se trague la pila para evitar el peligro de quemaduras químicas. Si se ingiere la pila botón, puede provocar graves quemaduras internas y la muerte en solo 2 horas. Busque atención médica inmediatamente.
- Mantenga las pilas nuevas y usadas fuera del alcance de los niños.
- Si el compartimento de las pilas no se cierra correctamente, no utilice el producto y manténgalo alejado de los niños.
- Las pilas contienen materiales nocivos para el medio ambiente, por lo que deben extraerse del aparato antes de eliminarlas y desecharse de forma segura.

CONSERVE ESTAS INSTRUCCIONES PARA CONSULTARLAS  
POSTERIORMENTE

## PIEZAS

1. Panel de control con visualizador
2. Sortido del aire
3. Toallero
4. Hueco para fijación en la pared
5. Filtro de polvo
6. Interruptor de encendido/apagado
7. Telemando
8. Fijación a la pared

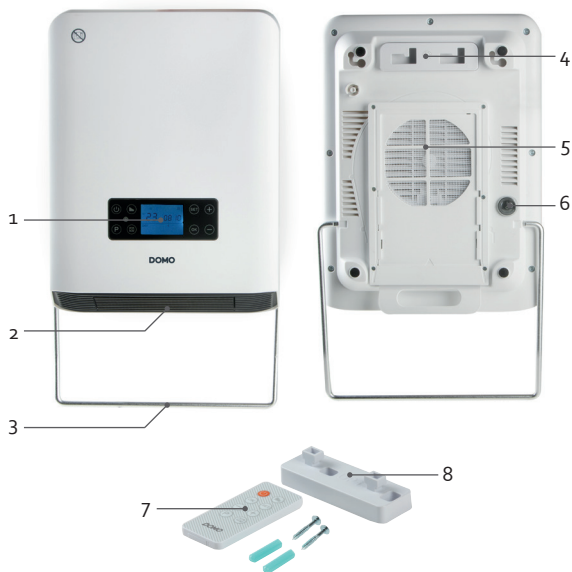

## PANEL DE CONTROL

9. Ajuste de la potencia
10. Encendido/apagado
11. Programación
12. Detección de puerta o ventana abierta
13. «SET» Reloj/temporizador
14. Aumento
15. Bajada
16. «OK» Confirmar
17. Visualizador



## ANTES DEL PRIMER USO

- Cuando el aparato se enciende por primera vez, se puede producir un ligero olor. Proporcione suficiente ventilación, ese olor desaparecerá pronto.
- Saque todas las piezas del embalaje. Retire todos los materiales de embalaje y cualquier pegatina promocional.

Puede utilizar el aparato tumbado o montarlo contra la pared.



## MONTAJE

El espacio libre mínimo alrededor del calentador se debe respetar en todo momento, como se muestra en el dibujo (1). Si va a montarlo en el cuarto de baño, cuelgue el aparato a una distancia mínima de 60 cm (volumen 3) de la ducha o bañera, como se muestra en el dibujo (2).

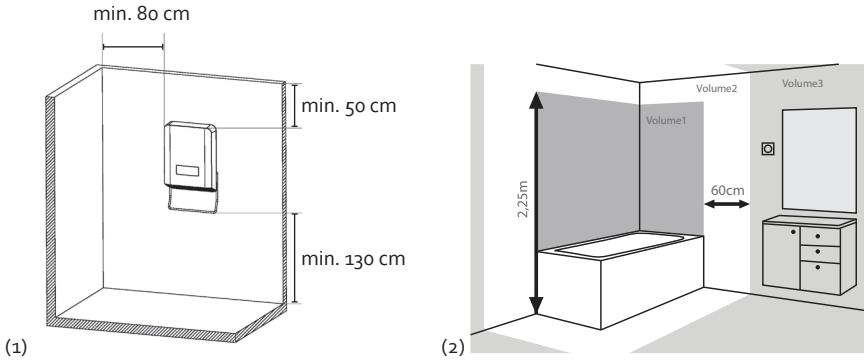

1. Fije el soporte mural a la pared utilizando los 2 tacos y los tornillos. Asegúrese de que haya una distancia de 60 mm entre ambos orificios taladrados. Los orificios deben tener un diámetro de 6 mm y una profundidad de 29 mm.

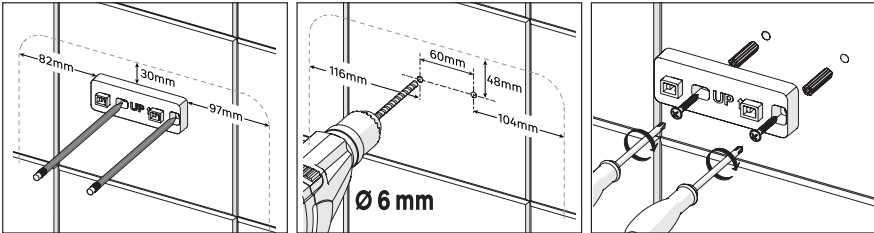

2. Cuelgue el aparato en el soporte mural. Enganche los orificios más grandes (1) al soporte y deslice el aparato para que encaje en los orificios más pequeños (2).

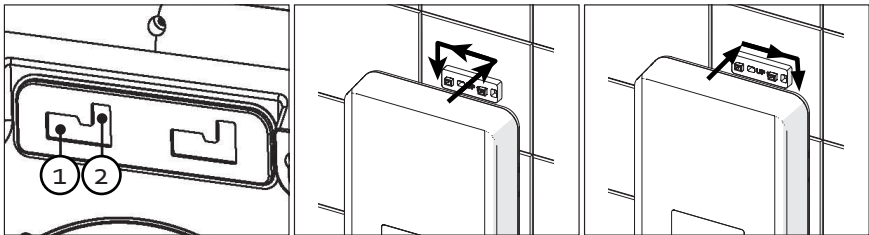

3. Monte el toallero en el aparato si lo desea. Tire suavemente del soporte para abrirlo y fije ambos extremos en las aberturas laterales del aparato. Utilice el mismo método para volver a quitar el soporte.

## MANDO A DISTANCIA

Antes de utilizar el dispositivo con mando a distancia, primero debe colocar una pila de botón (CR2032) en el mando a distancia. Esto se hace siguiendo las instrucciones indicadas a continuación.

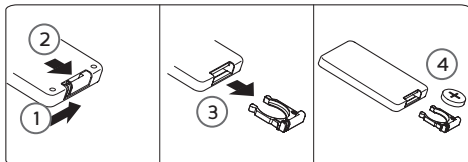

## USO

Antes de usar el aparato tiene que enchufarlo. Encienda el interruptor de encendido/apagado en la parte posterior del aparato. Solo vuelva a apagar el aparato con este botón si no lo utilizará durante un periodo de tiempo prolongado (varios días).



Puede configurar el aparato a través del panel de control pero también con el telemando. Puede configurar el aparato de la misma manera. El visualizador muestra las configuraciones hechas.

Puede utilizar el aparato en diferentes modos:

- Modo de espera: el aparato no está en uso. En la pantalla aparece «0».
- Potencia: el aparato funciona de forma continua, este es el ajuste predeterminado. Puede ajustar la potencia con el botón.
- Temperatura: usted mismo puede ajustar la temperatura deseada, pero no se puede ajustar la potencia.
- Programación: puede programar el período de funcionamiento para cada semana.

## AJUSTAR LA HORA

Cuando encienda el aparato por primera vez y desee utilizar la función de programación semanal, establezca primero el día y la hora.

1. Pulse dos veces el botón «SET» del reloj/temporizador. En la pantalla parpadeará el día de la semana. Utilice los botones de bajar «-» y subir «+» para establecer el día. Pulse el botón «OK» para confirmar.

1	2	3	4	5	6	7
Lunes	Martes	Miércoles	Jueves	Viernes	Sábado	Domingo

2. Las horas parpadearán. Utilice los botones de bajar «-» y subir «+» para establecer la hora. Pulse el botón «OK» para confirmar.
3. Los minutos parpadearán. Utilice los botones de bajar «-» y subir «+» para establecer los minutos. Pulse el botón «OK» para confirmar.



Si no pulsa ninguna tecla durante 5 segundos mientras realiza un ajuste, el valor establecido en ese momento se guardará y la pantalla pasará al parámetro siguiente.



## BOTÓN DE ENCENDIDO/APAGADO

Apriete el botón de encendido/apagado para encender o apagar el aparato. Esta es la configuración por defecto. Cuando apague el aparato, el ventilador seguirá funcionando durante unos segundos antes de detenerse por completo.

Si apaga el aparato mediante este botón, el dispositivo entrará en modo de espera. En la pantalla aparece «0», la hora y el día. Esto significa que no está apagado completamente. Sólo puede apagar el aparato completamente mediante el interruptor de encendido/apagado en la parte posterior del dispositivo.

## AJUSTE DE LA POTENCIA

Puede elegir entre 3 ajustes de potencia:

-  potencia baja: 1500 W
-  potencia alta: 2100 W
-  ventilación

Para ello, pulse el botón de ajuste de potencia.

## TEMPERATURA

Puede ajustar la temperatura entre 5 y 35 °C.

1. Ahora puede utilizar los botones de disminución “-” y aumento “+” para ajustar la temperatura deseada.
2. La temperatura parpadeará en la pantalla. Pulse el botón «OK» para confirmar.

Cuando se haya alcanzado la temperatura configurada, el calefactor se apagará y el aparato se pondrá en el modo de espera. Si la temperatura ambiente desciende un 2 °C por debajo de la configurada, el aparato se encenderá de nuevo.

## TEMPORIZADOR

Apagado automático 

Cuando el aparato está encendido, podrá programar el temporizador para que el aparato se ponga en el modo de espera después de un tiempo determinado.

1. Pulse el botón “SET” para ajustar el temporizador.
2. Las horas parpadearán. Utilice los botones de bajar y subir para ajustar la hora. Pulse el botón «OK» para confirmar.
3. Los minutos parpadearán. Utilice los botones de bajar y subir para establecer los minutos (en tramos de 15 minutos). Pulse el botón «OK» para confirmar.
4. La cuenta atrás con el tiempo restante se mostrará en la pantalla. Cuando haya transcurrido el tiempo, el aparato se apagará.

Encendido automático 

Cuando el aparato está en modo de espera, puede ajustar el temporizador para que el mismo se encienda automáticamente después de un tiempo.

1. Encienda el aparato con el botón de encendido/apagado. Seleccione el ajuste deseado (potencia o temperatura). Vuelva a apagar el aparato con el botón de encendido/apagado.
  2. Pulse el botón "SET" para ajustar el temporizador.
  3. Las horas parpadearán. Utilice los botones de bajar y subir para ajustar la hora. Pulse el botón «OK» para confirmar.
  4. Los minutos parpadearán. Utilice los botones de bajar y subir para establecer los minutos (en tramos de 15 minutos). Pulse el botón «OK» para confirmar.
  5. La cuenta atrás con el tiempo restante se mostrará en la pantalla. Cuando haya transcurrido el tiempo, el aparato se encenderá.
- También puede encender o apagar antes el aparato manualmente. Para ello, pulse el botón de encendido/apagado.
  - Si no pulsa ninguna tecla durante 5 segundos mientras realiza un ajuste, el valor establecido en ese momento se guardará y la pantalla pasará al parámetro siguiente.
  - Si ajusta el temporizador a 0 h, la función se cancelará.

## PROGRAMACIÓN P

### Ajuste del funcionamiento semanal

Esta función le permite programar semanalmente hasta 2 momentos de calefacción al día. Cada momento consiste en un encendido y un apagado automáticos.

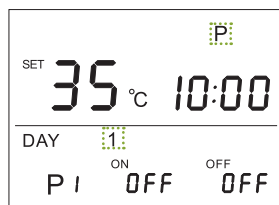

1. Mantenga pulsado el botón de programación P durante 5 segundos. El símbolo P y el día 1 parpadearán en la pantalla. Ahora puede establecer la programación semanal.
  2. [DAY] <sup>(SET)</sup> Seleccione el día que desea establecer utilizando los botones de bajar «-» y subir «+». Pulse «SET».
  3. [P1] Se mostrará la hora de inicio y fin del primer momento de calentamiento. Pulse «OK».
  4. [ON] La hora de inicio parpadeará. Establezca la hora de inicio con los botones de bajar «-» y subir «+». Confirme con «OK». Establezca los minutos y confirme con «OK».
  5. [OFF] La hora de finalización parpadeará. Establezca la hora de finalización con los botones de bajar «-» y subir «+». Confirme con «OK». Establezca los minutos y confirme con «OK».
  6. [°C] La temperatura parpadeará. Establezca la temperatura deseada con los botones de bajar «-» y subir «+». Confirme con «OK».
  7. [P2] <sup>(SET)</sup> Se mostrará la hora de inicio y fin del segundo momento de calentamiento. Pulse «SET» y siga los pasos descritos en los puntos 4 a 6.
  8. Para programar los días restantes, siga los pasos descritos a partir del punto 2.
- Para desactivar un periodo de calefacción en los ajustes establecidos anteriormente, pulse el botón de programación P durante 5 segundos y, a continuación, pulse «SET» en el día deseado. Ajuste la hora de inicio y la hora de finalización en OFF con el botón «SET».
  - Si no necesita ajustar un parámetro, pulse «OK».
  - Puede salir del módulo de programación en cualquier momento manteniendo pulsado el botón de programación P durante 5 segundos.
  - En cuanto haya establecido completamente un día, la pantalla pasará automáticamente al día siguiente.
  - Si desea borrar toda la información programada, vuelva a los ajustes de fábrica tal como se describe más adelante en este manual.

### Activación del funcionamiento semanal

Puede activar o desactivar el funcionamiento semanal pulsando el botón de programación **P**. Entonces, el símbolo también aparecerá en la pantalla.

### DETECCIÓN DE PUERTA O VENTANA ABIERTA

Esta función permite que el aparato detecte cuando se produce un gran descenso de la temperatura (10° inferior a la temperatura ambiente), por ejemplo, al abrir una puerta o una ventana. El aparato se apagará para ahorrar energía. Active la función pulsando el botón. El símbolo  aparecerá en la pantalla.

### AJUSTE DE FÁBRICA

Si quiere restablecer los ajustes de fábrica, ponga el aparato en modo de espera y mantenga pulsados los botones de encendido/apagado  y «OK» simultáneamente durante 5 segundos. En la pantalla aparecerá «FF». Se borrará toda la programación.

### DEMÁS FUNCIONES

#### Protección de sobrecalentamiento

Este aparato está equipado con una protección de sobrecalentamiento. Esto significa que el elemento calefactor se apagará automáticamente si se sobrecalienta por la cubierta. Si esto ocurre, apague el aparato y espere a que se enfríe suficientemente (unos 10 minutos). Asegúrese de que la salida de aire no esté cubierta. A continuación, vuelva a encender el aparato. Ahora, el aparato debería funcionar normalmente. Si el problema persiste, debe comunicarse con el servicio al cliente más cercano.

#### Apagado automático

Si no se configura ningún temporizador, el aparato se apagará automáticamente después de 12 horas de funcionamiento. Esto es para evitar que se olvide de apagarlo.

#### Función de memoria

Si apaga el aparato con el botón de encendido-apagado, pero no apaga el interruptor ni desconecta el cable, el aparato recordará los últimos ajustes (excepto los del temporizador).

#### Salida de aire

Puede inclinar manualmente la rejilla de salida de aire para dirigir el flujo de aire.



## LIMPIEZA Y MANTENIMIENTO



- Antes de limpiar el aparato, este debe estar completamente frío, retire el enchufe de la toma de corriente.
- Para evitar el riesgo de electrocución, no debe limpiar el aparato con agua, ni sumergirlo en agua. Limpie el exterior del aparato con un paño húmedo.
- No utilice gasolina, diluyentes, agentes de limpieza corrosivos, disolventes o productos químicos.

- Después de 150 horas de uso, el símbolo  aparecerá en la pantalla y oirá una señal. Limpie la salida de aire y el filtro. Las partículas de polvo en el aparato pueden provocar un sobrecalentamiento. Pulse «OK» para desactivar la señal sonora y el símbolo.
  - Quite el polvo de la salida de aire utilizando una aspiradora.
  - Retire el filtro de polvo situado en la parte posterior del aparato. Limpie el filtro con agua tibia jabonosa y detergente suave. Séquelo bien.



- Guarde el dispositivo en un entorno limpio y seco. Guarde el aparato en su embalaje cuando no lo utilice.

## PROBLEMAS Y SOLUCIONES

PROBLEMAS	SOLUCIONES
No aparece nada en la pantalla.	Compruebe que el enchufe está conectado a la toma de corriente y que el interruptor de la parte posterior está encendido.
El aparato no calienta.	<ul style="list-style-type: none"> <li>· La temperatura de la habitación, ¿es superior a la programada?</li> <li>· El ajuste de potencia, ¿está puesto en ventilación ?</li> </ul>
El aparato sigue calentando continuamente.	Compruebe la programación.
El aparato no sigue el programa semanal.	<ul style="list-style-type: none"> <li>· Asegúrese de que ha ajustado el día y la hora actuales.</li> <li>· Compruebe que la función de programación está activada.</li> </ul>
El símbolo  aparecerá en la pantalla.	Limpie el filtro y la salida de aire como se describe en el apartado «limpieza y mantenimiento». Pulse «OK».
En la pantalla aparece «EE».	El sensor de temperatura está roto. Póngase en contacto con el servicio posventa para repararlo.



## ESPECIFICACIONES

Identificador(es) del modelo: DO7353H					
Artículo	Símbolo	Valor	Unidad	Artículo	Unidad
Salida de calor				Tipo de entrada de calor, solo para calentadores eléctricos locales de almacenamiento eléctrico	
Salida de calor nominal	Pnom	2.1	kW	control manual de carga de calor, con termostato integrado	N/A
Salida de calor mínima (indicativo)	Pmin	1.513	kW	control manual de carga de calor con retroalimentación de temperatura ambiente/o exterior	N/A
Salida máxima de calor continua	Pmax	2.056	kW	control electrónico de carga de calor con retroalimentación de temperatura ambiente/o exterior	N/A
Consumo de electricidad auxiliar	---	---	---	salida de calor asistida por ventilador	N/A
Salida a calor nominal	elmax	N/A	kW	Tipo de salida de calor/control de temperatura ambiente	
Salida a calor mínimo	elmin	N/A	kW	salida de calor de una sola etapa y sin control de temperatura ambiente	No
En modo de espera	elSB	0.3	W	Dos o más etapas manuales, sin control de temperatura ambiente	No
				con control de temperatura ambiente, con termostato mecánico	No
				con control electrónico de temperatura ambiente	No
				control electrónico de temperatura ambiente más temporizador diurno	No
				control electrónico de temperatura ambiente más temporizador semanal	Sí
				Otras opciones de control	
				control de temperatura ambiente, con detección de presencia	No

				control de temperatura ambiente, con detección de ventana abierta	Sí
				con opción de control de distancia	No
				con control de inicio adaptativo	No
				con limitación de tiempo de trabajo	No
				con sensor de bulbo negro	No
Datos de contacto	Linea 2000 BV Dompel 9 - 2200 Herentals - Belgium				

## DIRECTRICES MEDIOAMBIENTALES

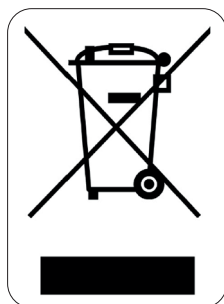

El símbolo en el producto o en el embalaje indica que este producto no puede ser tratado como residuo doméstico. Se debe llevar a un lugar en el que se reciclan equipos eléctricos y electrónicos. Si se asegura de que este producto se desecha correctamente, usted ayudará a evitar posibles consecuencias negativas para las personas y el medio ambiente que serían causados por un tratamiento de residuos inadecuado. Para obtener información más detallada sobre el reciclaje de este producto, póngase en contacto con su ayuntamiento, o con la empresa o departamento responsable del servicio de recogida de basura doméstica, o con la tienda donde adquirió el producto.

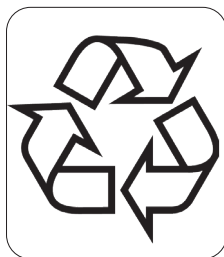

El material de embalaje es reciclable. Trate el embalaje de una manera medioambientalmente responsable.

### BATERÍA EXTRAÍBLE

El aparato funciona con una batería (o, en su caso, con una o varias pilas) que, incluso después de su uso, no se puede(n) eliminar con la basura doméstica. Puede llevar el aparato a un punto de recogida de aparatos eléctricos desechados (Recupel) en su zona (punto limpio, tienda especializada, etc.). Las baterías contienen sustancias peligrosas para la salud humana y para el medio ambiente.

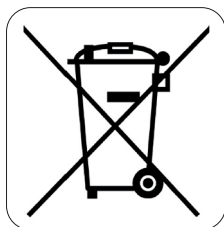

Retire la batería del aparato antes de desecharlo, tal y como se describe en este manual. Recicle la batería de acuerdo con las normas y disposiciones locales vigentes. Nunca perforo la batería ni la exponga a altas temperaturas, ya que la batería podría explotar.

En condiciones extremas se pueden producir fugas en la batería. Si el líquido de la batería entra en contacto con la piel, lávese la piel inmediatamente con agua y jabón o neutralícela con un ácido suave como zumo de limón o vinagre. Si el líquido entra en contacto con los ojos, lávese con abundante agua

durante al menos 10 minutos y póngase en contacto con un médico.

## GARANZIA

La garanzia dell'apparecchio è valida per 2 anni a partire dalla data di acquisto. Durante il periodo di validità della garanzia, il distributore si assume la piena responsabilità dei difetti dei materiali o di quelli di fabbricazione. In caso di presenza di tali difetti, se necessario, si procederà alla sostituzione o alla riparazione dell'apparecchio. Il periodo di garanzia di 2 anni non ricomincia in quel momento, ma continua per 2 anni dalla data di acquisto dell'apparecchio. Per la garanzia fa fede la data riportata sullo scontrino. Se l'apparecchio si rivela difettoso nel periodo di validità della garanzia, cioè 2 anni, potete portarlo, insieme allo scontrino, nel negozio dove l'avete acquistato.

La garanzia sugli accessori e sui componenti soggetti a usura è di 6 mesi.

La garanzia e la responsabilità del negoziante e del produttore decadono automaticamente nei seguenti casi:

- mancata osservanza delle istruzioni contenute nel presente manuale;
- errato collegamento, per esempio con tensione elettrica troppo alta;
- uso errato, anormale e manesco;
- manutenzione insufficiente o errata;
- riparazione o modifiche all'apparecchio eseguite dal cliente o da terzi non autorizzati;
- uso di accessori o componenti non raccomandati o forniti dal negoziante o dal produttore.

## INDICAZIONI DI SICUREZZA

Quando si utilizzano dispositivi elettrici, è necessario tenere presenti le seguenti istruzioni di sicurezza:

- Leggere con attenzione le presenti istruzioni. Conservare le istruzioni per possibili future consultazioni.
- Prima di utilizzare il prodotto, togliere tutti gli imballi e gli eventuali adesivi promozionali. Assicurarci che i bambini non giochino con gli imballaggi.
- Questo apparecchio è destinato unicamente all'uso domestico e in ambienti analoghi, quali:
  - Angoli cottura riservati al personale nei negozi, negli uffici e in altri ambienti professionali
  - Fattorie
  - Camere di alberghi, motel e altre strutture ricettive residenziali
  - Camere per vacanze o ambienti analoghi
- L'apparecchio può essere utilizzato da bambini di età superiore a 16 anni e da persone con ridotte capacità fisiche, sensoriali o mentali, o con mancanza di esperienza o conoscenza, solo se sorvegliati o se hanno ricevuto istruzioni sull'uso sicuro dell'apparecchio e ne comprendono i rischi.
- I bambini non possono giocare con l'apparecchio.
- Le operazioni di pulizia e di manutenzione non devono essere effettuate dai bambini di età inferiore a 16 anni o senza sorveglianza.

- Tenere l'apparecchio fuori dalla portata dei bambini di età inferiore a 16 anni.
- Tutte le riparazioni che non rientrino nella normale manutenzione dell'apparecchio devono essere effettuate dal produttore o dal suo servizio assistenza.
- Gli incidenti o i danni causati dalla mancata osservanza delle presenti istruzioni sono responsabilità dell'utilizzatore. Non possono essere ritenuti responsabili per tali danni né il produttore, né l'importatore, né il fornitore.

### **AVVERTENZE ELETTRICHE**

- Per evitare il rischio di incidenti, l'apparecchio non deve essere utilizzato con strumenti esterni, come ad esempio un timer o un sistema di telecomando separato e non deve essere collegato a una rete che viene accesa e spenta in continuazione.
- Togliere la spina dalla presa quando l'apparecchio non è in funzione, prima di montarne o smontarne i componenti e prima di pulirlo. Per staccare l'apparecchio dalla presa, assicurarsi che sia su "OFF" o in posizione "o". Solo dopo sarà possibile staccarlo dalla presa. Non tirare mai il cavo di collegamento o l'apparecchio per staccare la spina dalla presa di corrente.
- Prima dell'uso, verificare che la tensione indicata sull'apparecchio corrisponda alla tensione della rete elettrica domestica.
- L'apparecchio deve essere sempre collegato a una presa che è installata e dotata di messa a terra secondo le norme di installazione locali.
- Non lasciare il cavo di alimentazione penzolante sul bordo del tavolo o della cucina ed evitare che venga a contatto con superfici calde.
- Tenere il cavo di alimentazione lontano da superfici calde e non coprire l'apparecchio.
- Srotolare completamente il cavo di alimentazione per evitare che si surriscaldi. Non lasciare mai il cavo di alimentazione penzolante sotto l'apparecchio.
- Non utilizzare l'apparecchio con una presa multipla. Non utilizzare mai l'apparecchio con una prolunga.

- Non utilizzare mai l'apparecchio se il cavo di alimentazione o la spina sono danneggiati, dopo un malfunzionamento o quando è danneggiato. Portare l'apparecchio al servizio assistenza post-vendita di DOMO Elektro o al centro assistenza autorizzato più vicino per farlo controllare, riparare o per apportare le necessarie modifiche elettriche o tecniche. Non cercare mai di riparare da soli l'apparecchio.

### **INSTALLAZIONE**

- Non posizionare mai l'apparecchio vicino a materiali infiammabili, gas o esplosivi.
- Non utilizzare o conservare l'apparecchio all'aperto.
- Utilizzare sempre l'apparecchio su una superficie stabile, asciutta e in piano.
- Non posizionare mai l'apparecchio sopra o vicino a un fornello a gas o elettrico oppure in luoghi in cui possa venire a contatto con apparecchi a elevate temperature.

### **UTILIZZO**

- Utilizzare l'apparecchio solo per lo scopo per cui è previsto.
- L'apparecchio è inteso solo per uso domestico. Il produttore non è responsabile per incidenti causati da uso improprio dell'apparecchio o dalla mancata osservanza delle istruzioni riportate nel presente manuale.
- Non fare funzionare l'apparecchio senza sorveglianza.
- Non utilizzare l'apparecchio con le mani bagnate.
- L'utilizzo di accessori non consigliati o non venduti dal produttore può causare incendi, scosse elettriche o lesioni. Utilizzare solo gli accessori forniti insieme all'apparecchio.

### **PULIZIA E MANUTENZIONE**

- Non immergere mai l'apparecchio, il cavo o la spina in acqua o in altri liquidi. Questo per evitare scosse elettriche o incendi.
- Se l'apparecchio non viene pulito bene, la sua durata di vita può ridursi in modo drastico e possono verificarsi situazioni pericolose.

## SPECIFICHE PRODOTTO AVVERTENZE



L'apparecchiatura può riscaldarsi durante l'uso. Tenere il cavo dell'alimentazione lontano dalle parti calde.



Non coprire l'apparecchiatura.

- Non usare l'apparecchio a piedi scalzi.
- Tenere materiali infiammabili come cuscini, vestiti, tende, ecc., lontano dall'apparecchio.
- Non esporre l'apparecchio a pioggia, sole, ecc.
- Se si decide di non utilizzare più l'apparecchio, è consigliato tagliare il cavo elettrico dopo averlo rimosso dalla presa. Si consiglia inoltre di disattivare componenti che potrebbero essere pericolosi per i bambini.
- L'installazione dell'apparecchio deve essere eseguita secondo le istruzioni del produttore. Un'installazione errata può portare a incidenti che coinvolgono persone, animali o danni alle cose. Il produttore non può essere ritenuto responsabile di questo.
- Non lasciare l'apparecchio acceso e rimuovere la spina dalla presa elettrica quando non serve. Non mettere l'apparecchio contro o direttamente sotto una presa a muro.
- Chi si trova nella vasca da bagno o nella doccia non deve essere in grado di toccare l'apparecchiatura, il cavo di alimentazione o i tasti di controllo.
- Utilizzare l'apparecchio solo in locali ben isolati. L'apparecchio è adatto solo per un uso occasionale.
- **ATTENZIONE** — Alcune parti di questo apparecchio possono diventare molto calde e causare ustioni. Prestare particolare attenzione alla presenza di bambini e di persone vulnerabili.
- Non utilizzare questo apparecchio in spazi ristretti quando sono presenti persone che non possono lasciare la stanza da sole, a meno che non siano sotto costante supervisione.
- Non utilizzare l'apparecchio se è caduto.
- Non inserire mai oggetti estranei nell'ingresso o nell'uscita dell'aria.
- Non spruzzare insetticidi o spray infiammabili intorno al prodotto.
- Evitare di rivolgere il flusso d'aria sui bambini piccoli per molto tempo.

- Se l'apparecchio emette uno strano odore o rumore durante l'uso, smettere immediatamente di usarlo e rimuovere la spina dalla presa elettrica.
- Non piegare il cavo.
- Non utilizzare l'apparecchio nelle immediate vicinanze di bagni, docce o piscine.
- Questo apparecchio è destinato esclusivamente all'asciugatura di tessuti lavati in acqua.
- La spina dell'apparecchio deve essere protetta e tenuta lontana da fonti d'acqua o utilizzata con una scatola impermeabile.
- Questo prodotto contiene una batteria a bottone. Non ingerire la batteria, pericolo di ustioni chimiche. Se la batteria a bottone viene ingerita, può causare gravi ustioni interne e la morte in sole 2 ore. Richiedere immediatamente l'intervento di un medico.
- Tenere le batterie nuove e usate fuori dalla portata dei bambini.
- Se il vano batteria non si chiude correttamente, non utilizzare il prodotto e tenerlo lontano dalla portata dei bambini.
- Le batterie contengono materiali nocivi per l'ambiente. Devono essere rimosse dall'apparecchio prima dello smaltimento e smaltite in modo sicuro.

CONSERVARE LE ISTRUZIONI PER POSSIBILI FUTURE  
CONSULTAZIONI

## COMPONENTI

1. Pannello di controllo con display
2. Uscita dell'aria
3. Portasciugamani
4. Incavo per il supporto a parete
5. Filtro polvere
6. Interruttore on/off
7. Telecomando
8. Supporto a parete

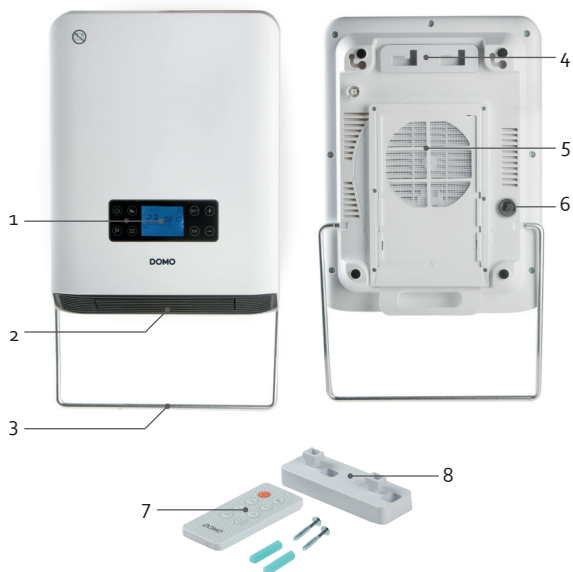

### PANNELLO DI CONTROLLO

9. Regolazione della potenza
10. On/off
11. Programmazione
12. Rilevamento di porte e finestre aperte
13. "SET" orologio/timer
14. "+" Aumentare
15. "-" Diminuire
16. "OK" confermare
17. Display



## PRIMA DELL'USO

- Quando l'apparecchio viene avviato per la prima volta, è possibile sentire un leggero odore. Arieggiare bene l'ambiente; l'odore scomparirà presto.
- Estrarre tutte i componenti dall'imballaggio. Rimuovere tutti i materiali di imballaggio ed eventuali adesivi promozionali.

L'apparecchio può essere utilizzato orizzontalmente o verticalmente a parete.





## MONTAGGIO

È necessario mantenere sempre uno spazio minimo intorno all'apparecchio di riscaldamento, come indicato nel disegno (1). In caso di montaggio in bagno, appendere l'apparecchio ad almeno 60 cm (volume 3) dalla doccia o dalla vasca, come indicato nel disegno (2).

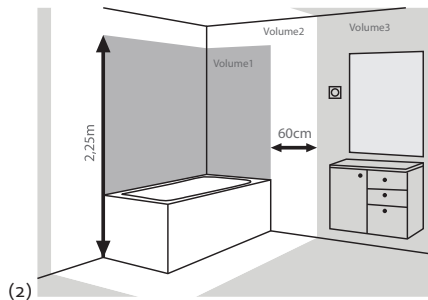
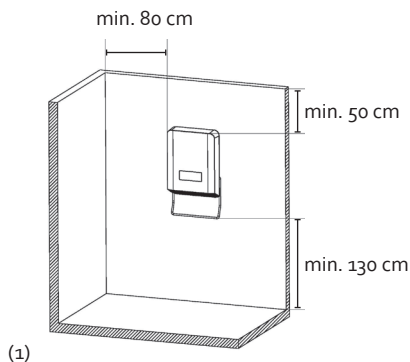

1. Fissare il supporto a parete con i 2 tasselli e le viti. Assicurare una distanza di 60 mm tra i due fori. I fori devono avere un diametro di 6 mm e una profondità di 29 mm.

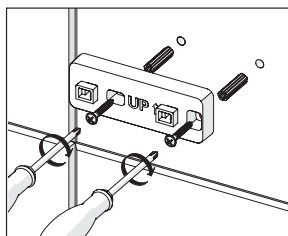
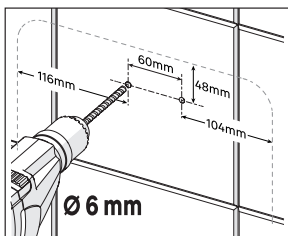
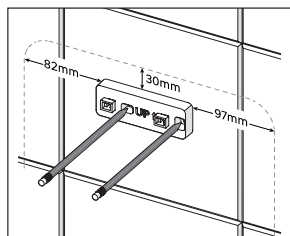

2. Appendere l'apparecchio al supporto a parete. Agganciare i fori più grandi (1) al supporto e far scorrere l'apparecchio in modo che si incastrino nei fori più piccoli (2).

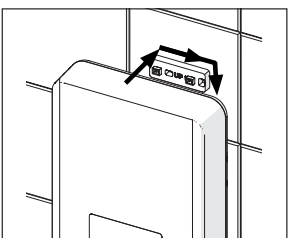
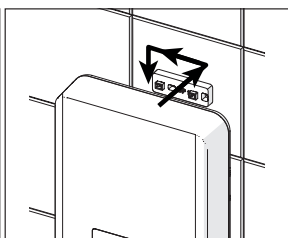
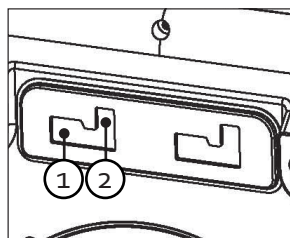

3. Se necessario, montare il portasciugamani sull'apparecchio. Aprire delicatamente l'asta e fissare entrambe le estremità nelle aperture sul lato dell'apparecchio. Per rimuovere l'asta, utilizzare lo stesso metodo.

## TELECOMANDO

Prima di utilizzare l'apparecchio con il telecomando, è necessario inserire una pila a bottone (CR2032) nel telecomando. Si prega di seguire le istruzioni.

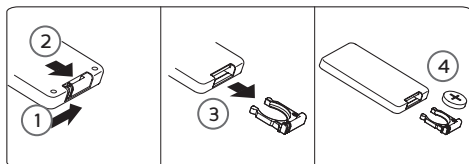

## UTILIZZO

Inserire la spina nella presa e accendere l'apparecchio con il tasto on/off presente sul retro. Utilizzare questo pulsante per spegnere nuovamente l'apparecchio solo se non lo si utilizza per un periodo di tempo prolungato (alcuni giorni).

È possibile comandare l'apparecchio sia con il pannello di controllo che con il telecomando. Le impostazioni si eseguono nello stesso modo. Sul display è possibile visualizzare le impostazioni desiderate.



È possibile utilizzare l'apparecchio in diverse modalità:

- Standby: l'apparecchio non è in uso. Il display visualizza "0".
- Potenza: l'apparecchio è azionato in modo continuo; questa è l'impostazione predefinita. Con il tasto è possibile regolare l'impostazione della potenza.
- Temperatura: si imposta la temperatura desiderata, ma non la potenza.
- Programmazione: è possibile programmare il periodo di azionamento per ogni settimana.

## IMPOSTAZIONE DEL TEMPO



Quando si accende l'apparecchio per la prima volta e si desidera utilizzare la programmazione settimanale, impostare innanzitutto il giorno e l'ora.

1. Premere due volte il tasto "SET" dell'orologio/timer. Sul display lampeggia il giorno della settimana. Utilizzare i tasti di riduzione "-" e incremento "+" per regolare il giorno. Premere il tasto "OK" per confermare.

1	2	3	4	5	6	7
Lunedì	Martedì	Mercoledì	Giovedì	Venerdì	Sabato	Domenica

2. Le ore lampeggiano. Utilizzare i tasti di riduzione "-" e incremento "+" per regolare l'ora. Premere il tasto "OK" per confermare.
3. I minuti lampeggiano. Utilizzare i tasti di riduzione "-" e incremento "+" per regolare i minuti. Premere il tasto "OK" per confermare.



Se non si preme un tasto per 5 secondi durante ogni regolazione, l'impostazione viene salvata e il display passa al parametro successivo.



## TASTO ON/OFF

Premere il tasto on/off per accendere o spegnere l'apparecchio. Quando si spegne l'apparecchio, il ventilatore funziona ancora per alcuni secondi prima di fermarsi completamente.

Quando l'apparecchio viene spento con questo tasto esso entra in modalità standby. Il display visualizza "0", l'ora e il giorno. Quindi non è completamente spento. È possibile spegnere completamente l'apparecchio solo con l'interruttore on/off sul retro dello stesso.

## REGOLAZIONE DELLA POTENZA

È possibile scegliere tra 3 impostazioni di potenza:

-  bassa potenza: 1500 W
-  alta potenza: 2100 W
-  ventilazione

Per fare questo, premere il tasto di regolazione della potenza.

## TEMPERATURA

È possibile impostare la temperatura tra 5°C e 35°C.

1. Ora è possibile usare i tasti per abbassare "-" e alzare "+" la temperatura desiderata.
2. La temperatura lampeggia sul display. Premere il tasto "OK" per confermare.

Una volta raggiunta la temperatura impostata, l'unità di riscaldamento si spegne e l'apparecchio passa alla modalità stanby. Se la temperatura ambiente scende di 2°C al di sotto della temperatura impostata, l'apparecchio si riaccende.

## TIMER

### Spegnimento automatico

Quando l'apparecchio è acceso, è possibile impostare un timer in modo che vada in modalità standby dopo un certo periodo di tempo.

1. Premere il tasto "SET" per impostare il timer.
2. Le ore lampeggiano. Utilizzare i tasti di riduzione e incremento per regolare l'ora. Premere il tasto "OK" per confermare.
3. I minuti lampeggiano. Utilizzare i tasti di riduzione e incremento per regolare i minuti (regolabili a passi di 15 minuti). Premere il tasto "OK" per confermare.
4. Il tempo rimanente rimane visibile sul display e conta alla rovescia. Una volta trascorso il tempo, l'apparecchio si spegne.

### Accensione automatica

Quando l'apparecchio è in modalità standby, è possibile impostare il timer in modo che si accenda automaticamente dopo un certo periodo di tempo.

1. Accendere l'apparecchio con il pulsante di accensione/spegnimento. Selezionare l'impostazione desiderata (potenza o temperatura). Rispegnere l'apparecchio con il pulsante di accensione/spegnimento.
2. Premere il tasto "SET" per impostare il timer.

3. Le ore lampeggiano. Utilizzare i tasti di riduzione e incremento per regolare l'ora. Premere il tasto "OK" per confermare.
  4. I minuti lampeggiano. Utilizzare i tasti di riduzione e incremento per regolare i minuti (regolabili a passi di 15 minuti). Premere il tasto "OK" per confermare.
  5. Il tempo rimanente rimane visibile sul display e conta alla rovescia. Una volta trascorso il tempo, l'apparecchio si accende.
- È inoltre possibile spegnere l'apparecchio premendo il pulsante di accensione/spengimento.
  - Se non si preme un tasto per 5 secondi durante ogni regolazione, l'impostazione viene salvata e il display passa al parametro successivo.
  - Se si imposta il timer su 0 h, la funzione viene annullata.

## PROGRAMMAZIONE P

### Impostazione dell'azionamento settimanale

Questa funzione consente di programmare l'azionamento settimanale fino a 2 momenti di riscaldamento al giorno. Ogni momento consiste nell'accensione e nello spegnimento automatico.

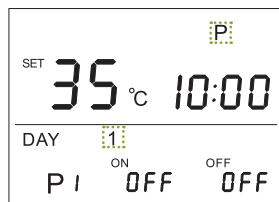

1. Tenere premuto il tasto di programmazione **P** per 5 secondi. Il simbolo **P** e il giorno 1 lampeggiano sul display. È ora possibile impostare il programma settimanale.
  2. [DAY] (SET) Selezionare il giorno che si desidera impostare utilizzando i tasti di riduzione "-" e incremento "+". Premere "SET".
  3. [P1] Vengono visualizzati l'ora di inizio e di fine del 1° momento di riscaldamento. Premere "OK".
  4. [ON] L'ora di inizio lampeggia. Impostare l'ora di inizio con i tasti di riduzione "-" e incremento "+". Confermare con "OK". Impostare i minuti e confermare con "OK".
  5. [OFF] L'ora di fine lampeggia. Impostare l'ora di fine con i tasti di riduzione "-" e incremento "+". Confermare con "OK". Impostare i minuti e confermare con "OK".
  6. [°C] La temperatura lampeggia. Impostare la temperatura desiderata con i tasti di riduzione "-" e incremento "+". Confermare con "OK".
  7. [P2] (SET) Vengono visualizzati l'ora di inizio e fine del 2° momento di riscaldamento. Premere "SET" e continuare a lavorare come descritto al punto 4-6.
  8. Per programmare i giorni restanti, procedere nuovamente dal punto 2.
- Per disattivare un periodo di riscaldamento nelle impostazioni precedentemente create, premere il tasto di programmazione **P** per 5 secondi e premere "SET" in corrispondenza giorno desiderato. Impostare sia l'ora di inizio che quella di fine su OFF con il tasto "SET".
  - Se un parametro non deve essere regolato, premere "OK".
  - Uscire dal modulo di programmazione **P** in qualsiasi momento tenendo premuto il tasto di programmazione per 5 secondi.
  - Quando un giorno è completamente impostato, il display passa automaticamente al giorno successivo.
  - Se si desidera cancellare tutte le informazioni programmate, ripristinare le impostazioni di fabbrica come descritto più avanti in questo manuale.

### Attivazione dell'azionamento settimanale

È possibile attivare o disattivare l'azionamento settimanale premendo il tasto di programmazione **P**. Il simbolo viene visualizzato anche sul display.

## RILEVAMENTO DI PORTE E FINESTRE APERTE

Questa funzione consente all'apparecchio di rilevare un forte abbassamento della temperatura (10° in meno rispetto alla temperatura ambiente), come ad esempio a seguito dell'apertura di una porta o di una finestra. In tal caso, l'apparecchio si spegne da solo per risparmiare energia. Attivare la funzione premendo il tasto. Sul display compare il simbolo .

## IMPOSTAZIONI PREDEFINITE

Se si desidera ripristinare le impostazioni predefinite, è sufficiente mettere l'apparecchio in standby e tenere premuti contemporaneamente il tasto di accensione/spegnimento  e il tasto "OK" per 5 secondi. Sul display comparirà "FF". Tutta la programmazione verrà cancellata.

## ULTERIORI FUNZIONI

### Sicurezza contro il surriscaldamento

L'elemento riscaldante si spegne automaticamente quando il surriscaldamento è dovuto alla copertura dell'apparecchio. Se ciò accade, spegnere l'apparecchio e aspettare che si sia raffreddato a sufficienza (+/- 10 minuti). Assicurarsi che l'uscita dell'aria non sia coperta. Riaccendere l'apparecchio. L'apparecchio ora dovrebbe tornare a funzionare normalmente. Se il problema persiste, è necessario contattare il servizio di assistenza clienti più vicino.

### Spegnimento automatico

Se non è impostato un timer, l'apparecchio si spegne automaticamente dopo 12 ore di funzionamento. Questo per evitare che ci si dimentichi di spegnerlo.

### Funzione di memoria

Se si spegne l'apparecchio con il tasto on/off, ma non si spegne l'interruttore e non si rimuove il cavo di alimentazione dalla presa elettrica, l'apparecchio ricorderà le ultime impostazioni (tranne quelle del timer).

### Uscita dell'aria

È possibile inclinare manualmente la griglia di uscita dell'aria per dirigere il flusso d'aria.



## PULIZIA E MANUTENZIONE



- Prima di pulire l'apparecchio, assicurarsi che sia completamente freddo. Togliere la spina dalla presa di corrente.
- Per evitare il rischio di scosse elettriche, l'apparecchio non deve essere né pulito con acqua, né immerso in acqua. Pulire la parte esterna dell'apparecchio con un panno umido.
- Non usare benzina, diluenti, detersivi corrosivi, solventi o prodotti chimici.

- Dopo 150 ore di utilizzo, sul display compare il simbolo  e viene emesso un segnale acustico. Pulire lo scarico e il filtro. Particelle di polvere presenti nell'apparecchio possono causare un surriscaldamento. Premere "OK" per disattivare il segnale acustico e il simbolo.
  - Rimuovere la polvere dall'uscita dell'aria con un aspirapolvere.
  - Rimuovere il filtro antipolvere sul retro dell'apparecchio. Pulire il filtro con acqua calda e sapone e un detergente delicato. Asciugare accuratamente.



- Conservare l'apparecchio in un luogo pulito e asciutto. Quando l'apparecchio non è in uso, conservarlo nel suo imballaggio.

## PROBLEMI E SOLUZIONE

PROBLEMI	SOLUZIONE
Sul display non compare nulla.	Controllare che la spina sia inserita nella presa elettrica e che l'interruttore sul retro sia acceso.
L'apparecchio non riscalda.	<ul style="list-style-type: none"> <li>· La temperatura della stanza è superiore a quella impostata?</li> <li>· La potenza è impostata sulla ventilazione .</li> </ul>
L'apparecchio continua a riscaldare ininterrottamente.	Controllare la programmazione.
L'apparecchio non segue il programma settimanale.	<ul style="list-style-type: none"> <li>· Assicurarsi di aver impostato il giorno e l'ora correnti.</li> <li>· Verificare che la funzione di programmazione sia attivata.</li> </ul>
Sul display compare il simbolo  .	Pulire il filtro e l'uscita dell'aria come descritto in "Pulizia e manutenzione". Premere "OK".
Sul display compare "EE".	Il termosensore è guasto. Contattare il servizio di assistenza per la riparazione.

## SPECIFICHE TECNICHE

Identificazione del modello: DO7353H					
Oggetto	Simbolo	Valore	Unità	Oggetto	Unità
Uscita calore				Tipo ingresso calore, solo per riscaldatori elettrici per spazi di piccole dimensioni	

Uscita calore nominale	Pnom	2.1	kW	controllo manuale calore, con termostato integrato	N/A
Uscita calore minimo (indicativo)	Pmin	1.513	kW	controllo manuale calore con rilevamento temperatura interna e/o esterna	N/A
Massima continua uscita calore	Pmax	2.056	kW	controllo elettronico calore con rilevamento temperatura interna e/o esterna	N/A
Consumo elettricità ausiliario	---	---	---	uscita calore con ventilatore	N/A
Con uscita calore nominale	elmax	N/A	kW	Tipo di uscita calore / controllo temperatura stanza	
Con uscita calore minima	elmin	N/A	kW	uscita calore stadio singolo e nessun controllo temperatura stanza	No
In modalità standby	eISB	0.3	W	Due o più stadi manuali, nessun controllo temperatura stanza	No
				con termostato meccanico controllo temperatura stanza	No
				con termostato elettronico controllo temperatura stanza	No
				controllo elettronico temperatura stanza più timer giornaliero	No
				controllo elettronico temperatura stanza più timer settimanale	Sì
				Altre opzioni di controllo	
				controllo temperatura stanza, con rilevamento presenza	No
				controllo temperatura stanza, con rilevamento finestra aperta	Sì
				con opzione controllo distanza	No
				con avvio controllo adattabile	No
				con limitazione tempo di funzionamento	No
				con sensore lampadina nera	No
Dettagli contatto	Linea 2000 BV Dompel 9 - 2200 Herentals - Belgium				

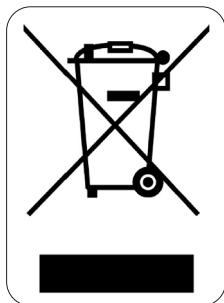

Il simbolo sul prodotto o sulla confezione indica che esso non deve essere trattato come rifiuto domestico. Deve, al contrario, essere conferito al punto di raccolta predisposto per il riciclo delle apparecchiature elettriche ed elettroniche. Facendo in modo che questo prodotto venga smaltito correttamente aiuterete a prevenire potenziali conseguenze negative per l'ambiente e la salute dell'uomo, che potrebbero essere causate da uno smaltimento non corretto. Per maggiori informazioni sul riciclo di questo prodotto, consultare le autorità comunali, l'azienda o il servizio responsabili della raccolta dei rifiuti domestici o il negozio in cui il prodotto è stato acquistato.

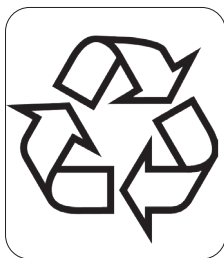

Il materiale di imballaggio è riciclabile. Lo smaltimento dell'imballaggio deve avvenire al fine di tutelare l'ambiente.



### BATTERIA RIMOVIBILE

L'apparecchio funziona con una batteria che anche dopo l'utilizzo non può essere smaltita con i rifiuti domestici. È possibile portare l'apparecchio presso un centro di raccolta per apparecchiature elettriche in disuso della propria zona (isola ecologica, esercizio commerciale di settore...). Le batterie contengono sostanze pericolose per la salute delle persone e per l'ambiente. Rimuovere la batteria dall'apparecchio prima di smaltire come descritto in queste istruzioni per l'uso. Riciclare la batteria in conformità con le normative

e i regolamenti locali. Non perforare mai la batteria e non esporla a temperature elevate: può esplodere. In circostanze estreme possono verificarsi perdite dalla batteria. Se il liquido entra in contatto con la pelle, lavare immediatamente la pelle con acqua e sapone o neutralizzare con un acido delicato come del succo di limone o aceto. Se il liquido entra in contatto con gli occhi, lavare gli occhi con abbondante acqua per almeno 10 minuti e contattare un medico.



## ZÁRUKA

Práva a povinnosti prodávajícího a kupujícího ohledně práv z vadného plnění se řídí příslušnými obecně závaznými předpisy dle občanského zákoníku.

1. Trvání záruky: 2 roky
2. Záruka se nevztahuje
  - a) na mechanické poškození
  - b) nesprávné používání v rozporu s návodem k použití
3. Záruka zaniká:
  - při použití spotřebiče jinak než v je uvedeno v manuálu (nesprávným postupem)
  - při provádění opravy nebo změny na spotřebiči osobou jinou než pověřenou naším servisem

Prodávající odpovídá kupujícímu, že zboží při převzetí nemá vady. Zejména prodávající odpovídá kupujícímu, že v době, kdy kupující zboží převzal:

- má zboží takové vlastnosti, které výrobce v tomto návodu popisuje,
- se zboží hodí k účelu, ke kterému výrobce uvádí,
- zboží odpovídá jakosti nebo provedením smlouvenému vzorku nebo předloze, byla-li jakost nebo provedení určeno podle smlouveného vzorku nebo předlohy,
- zboží vyhovuje požadavkům právních předpisů.

Projeví-li se vada v průběhu šesti měsíců od převzetí, má se za to, že zboží bylo vadné již při převzetí.

Pokud není v výrobku uvedeno jinak, činí záruční doba 24 měsíců. Záruční doba počíná běžet od převzetí věci kupujícím.

Práva z vadného plnění uplatňuje kupující u prodávajícího na adrese jeho provozovny, v níž je přijetí reklamace možné s ohledem na sortiment prodávaného zboží, případně i v sídle nebo místě podnikání. Za okamžik uplatnění reklamace se považuje okamžik, kdy prodávající obdržel od kupujícího reklamované zboží.

Reklamaci lze také uplatnit v servisním středisku na adrese **DOMO-elektro s.r.o., Na Kobyle 783, 345 06 Kdyně, Česká republika, tel. (+420) 379 422 550, servis@domo-elektro.cz**

*Pro rychlé a bezproblémové vyřízení reklamace doporučujeme přiložit k reklamaci doklad o koupi a průvodní dopis s popisem závady a zpáteční adresou s telefonickým kontaktem.*

## BEZPEČNOSTNÍ POKYNY

Při používání jakéhokoli el. spotřebiče dbejte zvýšené opatrnosti a dodržujte určitá bezpečnostní pravidla:

- Pečlivě si přečtěte tyto informace a manuál nechte i pro pozdější nahlédnutí.
- Ujistěte se, že před použitím odlepíte a odstraníte veškeré reklamní a ochranné fólie.
- Děti si s ochrannými ani reklamními polepy nesmí hrát.
- Příklad je určen pro používání v domácnostech a podobných prostředích, tak jako je:

- kuchyňky v obchodech, kancelářích atd.
- chaty, chalupy
- hotely, penziony a jiné dočasné ubytování
- Dohlédněte, aby si děti nehrály s přístrojem.
- Tento spotřebič mohou používat děti ve věku 16 let a starší a osoby se sníženými fyzickými, smyslovými nebo mentálními schopnostmi, nebo nedostatkem zkušeností a znalostí pokud jsou pod neustálým dozorem nebo byly poučeny o používání spotřebiče bezpečným způsobem a rozumí případným nebezpečím.
- Děti si s přístrojem nesmějí hrát.
- Údržba a čištění smí být prováděny jen osobami starších 16 let. Mladší děti nesmí přístroj čistit ani s ním jinak zacházet.
- Čištění a běžnou údržbu smí provádět pouze osoby starší 16 let a při tom být pod dohledem.
- Přístroj a jeho el. kabel skladujte mimo dosah dětí.
- Všechny případné opravy a úpravy smí provádět jen výrobce nebo autorizovaný servis.
- Za rizika při nesprávném používání nebo nedodržování bezpečnostních zásad je odpovědný uživatel. Výrobce, dovozce ani prodejce nenesou odpovědnost za takto vzniklá rizika špatné manipulace.

### **⚠ UPOZORNĚNÍ – ELEKTRICKÁ**

- Tento přístroj nesmí být používán s žádnou externí součástí (např. časovač ...) ani jiným neoriginálním příslušenstvím ani ovládáním.
- Pokud přístroj nepoužíváte, nebo se jej chystáte rozebrat či měnit součásti, tak ho odpojte od el. napětí. Před vypojením vypněte hlavní vypínače do polohy „0“. Před rozebíráním, skládáním i před čištěním, vždy nechte přístroj dostatečně vychladnout. Nikdy netahejte přímo za kabel, vypojujte za zástrčku.
- Před použitím pečlivě zkontrolujte, zda elektrické napětí a frekvence elektrické sítě odpovídají požadavkům na typovém štítku spotřebiče.
- Přístroj zapojujte do správně instalované zásuvky, která je správně uzemněna a souladu s místními normami.
- Elektrický kabel nenechávejte viset přes hranu stolu, nebo pracovního pultu a nedovolte. Nedovolte, aby kabel přišel do styku s horkými plochami, tak aby se nepoškodil.

- Přívodní kabel se nesmí dotýkat horkých/teplých povrchů. Přístroj nikdy nezakrývejte.
- Rozviňte kompletně celý přívodní kabel, jinak hrozí riziko jeho přehřátí. Kabel nenechávejte ležet pod přístrojem ani nesmí být omotán kolem přístroje.
- Spotřebič nepoužívejte s prodlužovacím přívodním kabelem. Zapojte vždy přímo do vlastní zásuvky a nepoužívejte k tomu ani elektrické rozbočky.
- Nikdy nepoužívejte přístroj s poškozeným kabelem, nebo zástrčkou, nebo pokud je přístroj poškozený a nepracuje správně. V takovém případě předejte přístroj do nejbližšího odborného servisu ke kontrole a opravě. Nepokoušejte se ho opravovat sami doma.

#### **⚠ UPOZORNĚNÍ – UMÍSTĚNÍ A INSTALACE**

- Nikdy neumísťujte přístroj do blízkosti hořlavých ani vznětlivých materiálů.
- Nepoužívejte přístroj venku.
- Přístroj vždy používejte pouze na stabilním, suchém a rovném místě.
- Nikdy neumísťujte přístroj do blízkosti plynového, nebo elektrického sporáku, či trouby, ani do blízkosti jiného zdroje tepla.

#### **⚠ UPOZORNĚNÍ – POUŽITÍ**

- Používejte přístroj pouze k účelům ke kterým je určený.
- Přístroj je určený pouze pro použití v domácnostech. Výrobce nemůže ručit za škody a nehody způsobené nevhodným použitím přístroje, nebo nedodržením zde popsaných bezpečnostních instrukcí.
- Nikdy nenechávejte zapojený a spuštěný přístroj bez dozoru.
- Nesahejte na přístroj s mokřýma/vlhkýma rukama.
- Používejte pouze přímo určené, originální příslušenství. Jakékoli jiné nevhodné příslušenství může způsobit riziko poranění nebo poškození spotřebiče.

#### **⚠ UPOZORNĚNÍ – ÚDRŽBA A ČIŠTĚNÍ**

- Nikdy neponořujte spotřebič ani přívodní kabel se zástrčkou do vody. Při namočení hrozí riziko poranění el. proudem.
- Zanedbaná údržba zkracuje životnost a efektivitu spotřebiče.

Pokud je přístroj velmi zanedbaný, tak může hrozit i riziko poranění obsluhy.

## UPOZORNĚNÍ – SPECIFICKÉ



Přístroj se během používání nahřívá a je horký, buďte opatrní a držte přírodní kabel mimo dosah horkých ploch.



Přístroj nijak nezakrývejte!

- Nesahejte a nemanipulujte s přístrojem, pokud máte bosé nohy.
- Přístroj mějte v dostatečné vzdálenosti od hořlavých materiálů, jako např. polštáře/polštáře, oděvy, závěsy atd.
- Přístroj mějte uvnitř – držet mimo déšť a přímé sluneční záření.
- Pokud přístroj už nechcete používat nebo přestal fungovat, tak jej doporučujeme vypojit ze zásuvky, přírodní kabel odštíhnout a celý ho ekologicky zlikvidovat. Zlikvidujte všechny části, které by mohly být nebezpečné (pro děti).
- Instalace a používání přístroje musí být provedena v souladu s pokyny výrobce. Nesprávná instalace může vést k riziku poranění lidí nebo poškození věcí. Výrobce za takové nesprávné používání nenese odpovědnost.
- Nenechávejte přístroj zapnutý. Pokud přístroj nepotřebujete používat, tak jej vypojte ze zásuvky. Přístroj nestavte přímo k ani pod zásuvku.
- Přístroje se nedotýkejte pokud máte vlhké ruce nebo mokré oblečení.
- Výrobek je vhodný pouze pro občasné používání v uzavřených prostorech.
- UPOZORNĚNÍ – Některé části tohoto přístroje se mohou velmi zahřát a mohou způsobit popáleniny. Dbejte zvláštní opatrnosti zejména v přítomnosti dětí a nezpůsobilých osob.
- Topení nepoužívejte ve stísněných prostorách ani v místnostech kde jsou lidé, kteří nemohou sami opustit místnost, nebo pokud nejsou pod neustálým dohledem.
- Pokud přístroj spadl, tak ho nepoužívejte a nechte řádně překontrolovat.
- Do žádných otvorů (vstup i výstup vzduchu) přístroje nestrkejte cizí předměty.

- V blízkém okolí topení nepoužívejte/nestříkejte insekticidy ani jiné hořlavé spreje.
- Nedoporučujeme mířit proud vystupujícího vzduchu na malé děti.
- Pokud by přístroj při používání začal vydávat podivné zvuky nebo hluk, tak jej okamžitě vypněte a odpojte ze zásuvky.
- Přívodní kabel nikdy neohýbejte ani nepřekrucujte.
- Přístroj nepoužívejte v bezprostřední blízkosti vany, sprchy ani bazénu.
- Přístroj je zamýšlen a určen primárně na sušení oblečení a textilu po vyprání (koupání).
- Zástrčka přístroje musí být chráněna a krytá před případným namočením. Musí se zapojovat do zásuvky, která je vhodná do koupelny a nehrozí do ní vniknutí vody.
- Ovládání přístroje obsahuje knoflíkovou baterii. Baterii nepolykejte; hrozí chemické poleptání. Pokud by došlo ke spolknutí baterie, mohlo by dojít k vážnému vnitřnímu poleptání, v krajním případě hrozí úmrtí. Okamžitě vyhledejte lékařskou pomoc.
- Nové a použité baterie uchovávejte mimo dosah dětí.
- Pokud přihrádka na baterie nejdě správně dovřít, tak výrobek nepoužívejte a uchovávejte jej mimo dosah dětí.
- Baterie obsahují materiály, které jsou škodlivé pro životní prostředí; před likvidací musí být baterie odstraněny a bezpečně zlikvidovány.

USCHOVEJTE SI TUTO PŘÍRUČKU NA PŘÍPADNÉ POZDĚJŠÍ NAHLÉDNUTÍ.

## ČÁSTI

1. Ovládací panel s displejem
2. Výstup vzduchu
3. Věšák na ručníky
4. Úchyty na montážní sadu uchycení na zeď
5. Prachový filtr
6. Hlavní spínač on/off
7. Dálkový ovladač
8. Držák na zeď

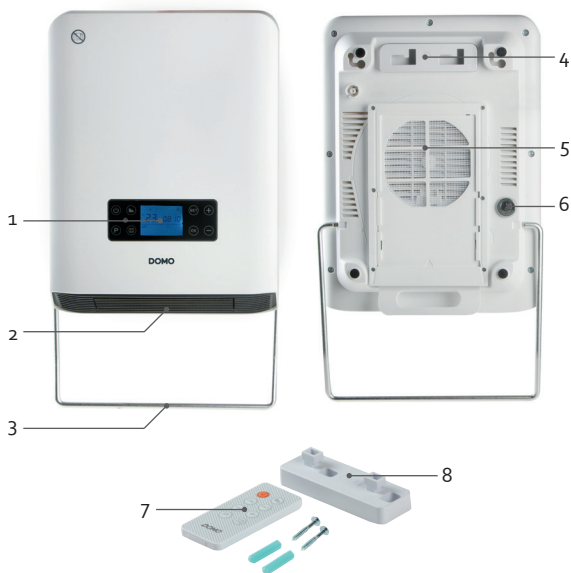

### OVLÁDACÍ PANEĽ

9. Nastavení výkonu
10. On/off
11. Nastavení týdenního provozu
12. Detekce otevřených dveří/okna
13. „SET“ Hodiny/časovač
14. „+“ Navyšování
15. „-“ Snižování
16. „OK“ Potvrzení volby
17. Displej



## PŘED PRVNÍM POUŽITÍM

- Pokud zařízení zapínáte poprvé, může se objevit mírný zápach. Zajistěte dostatečné větrání, tento zápach rychle zmizí.
- Všechny části vyjměte z krabice. Odstraňte obalové materiály a propagační polepky.

Přístroj můžete používat jen tak při postavení na stůl/zem a nebo ho namontovat a uchytit na zeď.



## SESTAVENÍ

Okolo topného tělesa by vždy mělo být respektováno minimální volné, jak je nakresleno níže na obrázku (1). Pokud topení používáte/installujete do koupelny, tak dodržujte minimálně 60 cm (prostor 3) od zdrojů vody (vana, sprcha)... tak, jak je nakresleno níže na obrázku (2).

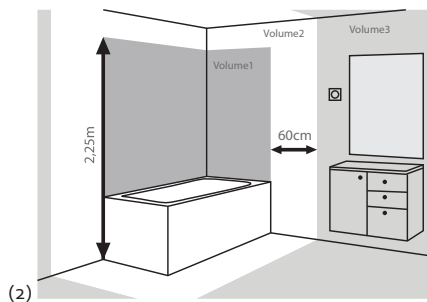
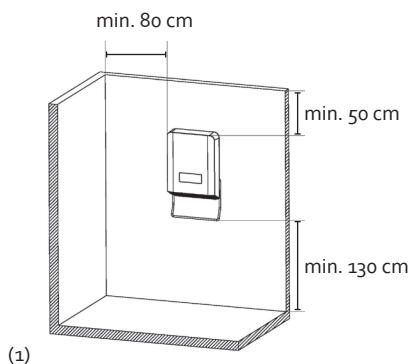

1. Držák na stěnu uchyťte pomocí 2 hmoždinek a šroubů. Rozteč mezi 2 otvory je 60 mm. Správně by se mělo montovat pomocí hmoždinek s průměrem 6 mm a hloubku 29 mm.

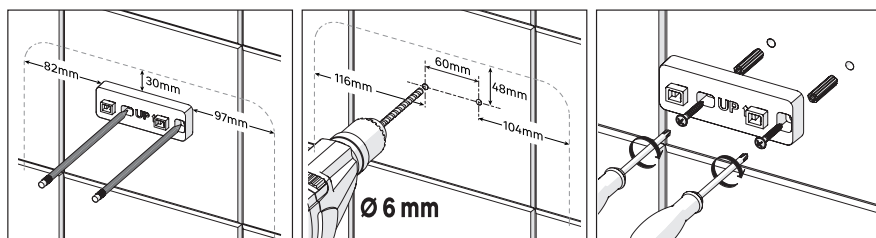

2. Přístroj zavěste na držák nejdříve do větších otvorů (1) a potom celý přístroj posuňte tak, aby háčky zapadly do menších otvorů (2) a tím se zafixovaly.

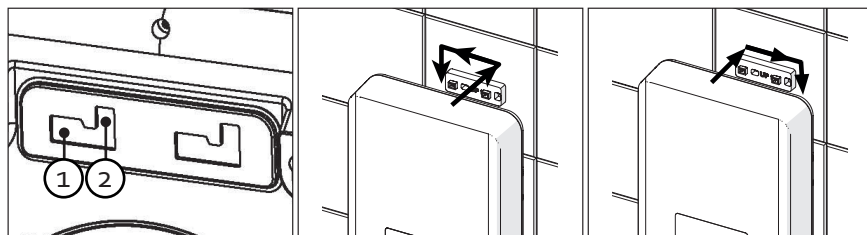

3. Pokud je potřeba, tak můžete nasadit věšák na sušení ručníků. Věšák jemně roztáhněte a oba konce nasadte do otvorů na boku topení. Chcete-li věšák znovu odejmout, tak ho jen roztáhněte a z otvorů vysuňte.

## DÁLKOVÉ OVLÁDÁNÍ

Před prvním použitím dálkového ovladače do něj musíte vložit baterie (typ CR2032). Pro výměnu následujte níže vyobrazené informace.

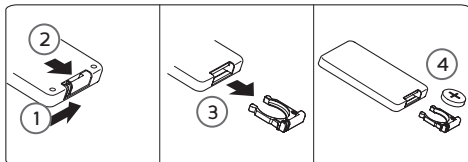

## POUŽITÍ

Přístroj zapojte do elektrické sítě a zapněte hlavní spínač on/off na zadní straně. Tímto hlavním vypínačem můžete topení vypínat pouze, když ho nebudete používat delší dobu (několik dní).

Nastavení přístroje můžete provést buď na hlavním ovládacím panelu a nebo pomocí dálkového ovladače, obojí nastavení je plnohodnotné a zvolené hodnoty budou vždy znázorněny na displeji.



Topení lze nastavovat v několika režimech:

- Pohotovostní „stand by“ režim: přístroj nepracuje, ale je připraven. Na displeji svítí „0“.
- POWER „zapnutí“: přístroj nepřetržitě topí, můžete nastavit jeho výkon.
- Teplota „temperature“: můžete nastavit teplotu vzduchu, ale nelze upravovat výkon.
- Programming „týdenní rozvrh“: lze si nastavit pracovní rozvrh na týdenní bázi.

## NASTAVENÍ ČASU SET

Pokud přístroj zapojíte a poprvé zapnete, tak pro správnou funkci týdenní rozvrhu je potřeba nejdříve nastavit datum a čas.

1. Stiskněte 2x tlačítko „SET“ a tím přejdete k nastavení času. Na displeji bude blikat pořadí dne v týdnu. Pomocí tlačítek „+/-“ zvolte aktuální den, který právě je a potvrďte tlačítkem „OK“.

1	2	3	4	5	6	7
Pondělí	Úterý	Středa	Čtvrtek	Pátek	Sobota	Neděle

2. Na displeji se rozblíká hodnota času. Pomocí tlačítek „+/-“ navolte a potvrďte tlačítkem „OK“.
3. Potom se rozblíká hodnota minut, kterou také nastavte a potvrďte tlačítkem „OK“.



Pokud během nastavování nestisknete nic déle než 5 vteřin, tak se proces uloží na dané hodnotě a přejde se automaticky k nastavení další hodnoty.





## SPÍNAČ (TLAČÍTKO)

Stlačením spínače přístroj zapnete nebo vypnete. Toto je výchozí nastavení. Když přístroj vypnete, ventilátor ještě několik vteřin poběží, aby vyvětral zbytkové teplo.

Když přístroj vypnete tímto tlačítkem, tak přejde jen do pohotovostního režimu. Na displeji svítí „o“, čas a den. To znamená, že přístroj není vypnutý úplně. Zcela vypnout přístroj lze jen pomocí vypínače on/off na zadní straně přístroje.

## NASTAVENÍ VÝKONU

Vybírat můžete ze 3 stupňů výkonu.

-  Low: 1500 W
-  High: 2100 W
-  ventilace

Výkon lze přepínat stiskem tlačítka.

## TEPLOTA/TERMOSTAT

Teplotu můžete nastavit v rozmezí 5 °C – 35 °C.

1. Potom můžete pomocí tlačítek snížení „-“/zvýšení „+“ teplotu nastavit.
2. Nastavovaná teplota bude blikat. Tlačítkem „OK“ potvrdíte.

Jakmile se v okolí dosáhne nastavené teploty, tak přístroj vypne a přejde do pohotovostního režimu. Pokud okolní teplota klesne o 2°C pod nastavenou teplotu, tak se přístroj znovu zapne.

## ČASOVAČ/TIMER

### Automatické vypnutí

Když je přístroj zapnutý, tak můžete nastavit časovač tak, aby po určité době vypnul a přepnul se do pohotovostního režimu.

1. Pro nastavení takového časovače stiskněte tlačítko „SET“.
2. Bliká hodnota hodin. Pomocí tlačítek „+/-“ hodnotu nastavte a potvrdíte „OK“.
3. Bliká hodnota minut. Pomocí tlačítek „+/-“ hodnotu nastavte (nastavitelné v 15minutových krocích). Potvrdíte tlačítkem „OK“.
4. Na displeji tedy zůstane svítit zbývající čas, který se odpočítává. Po uplynutí času se přístroj vypne.

### Automatické zapnutí

Když je přístroj v pohotovostním režimu, tak můžete nastavit časovač tak, aby po určité době přístroj zapnul a začal topit.

1. Topení zapněte pomocí tlačítka u displeje a nastavte jeden z parametrů (výkon nebo teplota), následně přístroj opět vypněte.
  2. Pro nastavení takového časovače stiskněte tlačítko „SET“.
  3. Bliká hodnota hodin. Pomocí tlačítek „+/-“ hodnotu nastavte a potvrdíte „OK“.
  4. Bliká hodnota minut. Pomocí tlačítek „+/-“ hodnotu nastavte (nastavitelné v 15minutových krocích). Potvrdíte tlačítkem „OK“.
  5. Na displeji tedy zůstane svítit zbývající čas, který se odpočítává. Po uplynutí času se přístroj zapne.
- Přístroj můžete vypnout/zapnout kdykoli dříve i ručně (pomocí spínače/tlačítka u displeje).
  - Pokud během nastavování nestisknete nic déle než 5 vteřin, tak se proces uloží na dané hodnotě a přejde se automaticky k nastavení další hodnoty.

- Pokud nastavíte časovač na 0 h, režim časovače se zruší.

## TÝDENNÍ ROZVRH P

### Nastavení týdenního provozu

Tímto si můžete předem nastavit na každý den v týdnu automatický provoz topení. Na 1 den lze vždy nastavit 2 různé procesy topení.

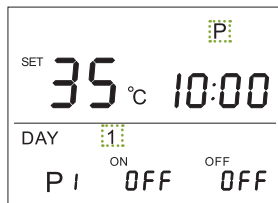

1. Stiskněte a podržte tlačítko **P** na 5 vteřin. Na displeji se rozblíká **P** a „den 1“ a tím začnete vlastní nastavení týdenního rozvrhu.
  2. [DAY] <sup>(SET)</sup> Tlačítka „+/-“ zvolte den, který chcete nastavovat a k nastavení přejděte tlačítkem „SET“.
  3. [P1] Na displeji se zobrazí čas prvního zapnutí a prvního vypnutí. Stiskem „OK“ přejdete k nastavení časů.
  4. [ON] Rozblíká se čas zapnutí, pomocí tlačítek „+/-“ nastavte a potvrďte. Potom stejným způsobem nastavte minuty a také potvrďte tlačítkem „OK“.
  5. [OFF] Rozblíká se čas vypnutí, pomocí tlačítek „+/-“ nastavte a potvrďte. Potom stejným způsobem nastavte minuty a také potvrďte tlačítkem „OK“.
  6. [°C] Na displeji bude blikat teplota, pomocí tlačítek „+/-“ nastavte a potvrďte tlačítkem „OK“.
  7. [P2] <sup>(SET)</sup> Na displeji se zobrazí čas druhého režimu topení v 1 dni. Pro nastavení tohoto režimu postupujte stejně jako předtím (kroky [ON]/[OFF] /[°C]).
  8. Nastavení ostatních dní je zcela stejným způsobem (od bodu 2).
- Pokud nechcete v nějaký den nějaký režim vůbec použít, tak ho v nastavení deaktivujte. Přidržením tlačítka **P** přejděte do nastavení a pomocí tlačítka SET si vyberte požadovaný den a obě hodnoty zapnutí/vypnutí nastavte na „OFF“.
  - Pokud nějakou hodnotu ve dni nechcete měnit, tak jen stiskněte „OK“ a přejděte dále, dokud se nedostanete na režim, který chcete upravit/deaktivovat.
  - Programovací modul můžete kdykoli opustit stiskem a přidržením tlačítka **P** na několik vteřin.
  - Po kompletním nastavení celého dne se proces automaticky přesune k nastavení dalšího dne.
  - Pokud chcete vymazat/vyresetovat celé nastavení týdenního rozvrhu, tak postupujte dle návodu popsaného níže (vlastní odstavec „tovární nastavení“).

### Aktivace nastaveného týdenního rozvrhu

Pokud máte týdenní rozvrh nastavený, tak ho můžete buď aktivovat nebo deaktivovat pouhým stiskem tlačítka „P“. Vždy když bude aktivní a spuštěný, tak na displeji bude zobrazen symbol **P**.

### DETEKCE OTEVŘENÝCH DVEŘÍ/OKEN

Tato funkce hlídá, stav kdy dojde k velkému poklesu teploty (o 10° nižší než okolní teplota) – takový velký pokles se děje např, otevřením dveří nebo okna. V takovém okamžiku se topení samo vypne, aby šetřilo energii. Funkci hlídání vždy aktivujte/zapněte stisknutím příslušného tlačítka.

Na displeji se objeví symbol .

### TOVÁRNÍ NASTAVENÍ

Pokud chcete celý přístroj uvést do základního továrního nastavení = vyresetovat, tak stiskněte současně tlačítka „on/off“  a „OK“ a podržte je alespoň 5 vteřin. Po chvíli držení obou tlačítek se na displeji zobrazí symbol „FF“ což znamená, že se přístroj vyresetoval do továrního nastavení.

## OSTATNÍ REŽIMY

### Pojistka proti přehřátí

Pokud se topení přehřeje následkem zakrytí, tak se díky pojistce přehřátí automaticky vypne. Pokud se to stane, tak přístroj vypněte a počkejte, dokud dostatečně nevychladne ( $\pm 10$  minut). Ujistěte se, aby výstup vzduchu nebyl zakrytý. Poté opět zařízení zapněte. Zařízení by nyní mělo být schopno zase normálně fungovat. Pokud tento problém přetrvává, obraťte se na nejbližší servis.

### Automatické (bezpečnostní) vypínání

I když není nastaven žádný časovač ani termostat, tak se přístroj automaticky vypne po 12 hodinách provozu. Je to jen bezpečnostní funkce, kdyby jste ho při odchodu z domácnosti zapomněli vypnout.

### Paměťová funkce

Pokud přístroj vypnete jen tlačítkem on-off ovládacího panelu, ale nevypnete hlavní vypínač ani neodpojíte přívodní kabel, tak zůstane poslední nastavení (kromě nastavení časovače).

### Výstup vzduchu

Výstup vzduchu může být manuálně regulován natočením horizontálních lamel. Tím snadno určíme směr vystupujícího vzduchu.





## ČIŠTĚNÍ A ÚDRŽBA

- Před čištěním zařízení, které musí nejprve kompletně vychladnout, vyjměte zástrčku ze zásuvky.
- Aby se předešlo riziku úrazu elektrickým proudem, nesmíte zařízení čistit vodou ani ho neponořovat do vody. Vyčistěte vnitřek zařízení vlhkým hadříkem.
- Na čištění nepoužívejte benzín, ředidla, ani žádná jiná rozpouštědla nebo chemikálie.
- Po 150 hodinách používání se na displeji zobrazí symbol  a ozve se upozorňující zvukový signál na vyčištění filtru. Zkontrolujte vzduchové otvory, vyčistěte a případně vyměňte vzduchový filtr. Zanedbaná údržba může způsobit přehřátí přístroje. Jakmile tuto údržbu provedete, tak stiskněte „OK“ a tím zrušíte upozornění i zmizí symbol z displeje.
  - Prach a nečistoty z výstupu vzduchu můžete odsát vysavačem.
  - Filtr vyjměte ze zadní části přístroje, omyjte ho ve vlažné vodě se saponátem. Důkladně osušte.



- Uchovávejte zařízení na vhodném a suchém místě. Pokud přístroj delší dobu nebudete používat, tak jej skladujte v nějakém obalu (ideálně originálním).

## PROBLÉMY A ŘEŠENÍ

PROBLÉMY	ŘEŠENÍ
Na displeji se nic neobjeví.	Zkontrolujte funkčnost zásuvky. Zkuste vypnout/zapnout přes hlavní vypínač na zadní straně přístroje.
Přístroj nehřeje.	<ul style="list-style-type: none"> <li>· Překontrolujte zda náhodou není v místnosti vyšší teplota než nastavení termostatu?</li> <li>· Překontrolujte nastavení výkonu .</li> </ul>
Přístroj neustále hřeje.	Překontrolujte nastavení rozvrhu, nastavení hodin a zda je rozvrh aktivován.
Přístroj se neřídí dle rozvrhu.	Překontrolujte nastavení aktuálního data a času. Překontrolujte zda je správně aktivován týdenní rozvrh.
Na displeji se objeví symbol  .	Vyčistěte filtr a výstup vzduchu dle postupu popsaného zde v návodu (kapitola "Čištění") a potom stiskněte "OK".
Symbol "EE" je na displeji.	Je nefunkční/rozbité teplotní čidlo. Kontaktujte servisní oddělení.

## SPECIFIKACE

Identifikace modelu: DO7353H					
Zboží	Symbol	Hodnota	Jednotky	Druh	Stav
Výkon (výstup) topení				Typ tepelného příkonu, s ohledem na místo postavení	
Nominální výkon topení	Pnom	2.1	kW	ruční regulace pomocí integrovaného termostatu	N/A

Minimální výkon topení (orientačně)	Pmin	1.513	kW	Manuální regulace se zpětnou vazbou na okolní teplotu	N/A
Maximální výkon topení (orientačně)	Pmax	2.056	kW	Elektronická regulace se zpětnou vazbou na okolní teplotu	N/A
Spotřeba elektřiny	---	---	---	Ventilátor s možností topení	N/A
Při nominálním výkonu	elmax	N/A	kW	Typ tepelného výkonu - regulace prostorové teploty	
Při minimálním výkonu	elmin	N/A	kW	1 manuální stupeň výkonu, žádná regulace na okolní vliv	Ne
V pohotovostním režimu	elSB	0.3	W	2 manuální stupně výkonu, žádná regulace na okolní vliv	Ne
				Regulace s mechanický termostatem	Ne
				Regulace s elektronickým termostatem	Ne
				elektronická regulace okolní teploty plus denní časovač	Ne
				elektronická regulace okolní teploty plus týdenní časovač	Ano
				Ostatní možnosti regulace	
				Regulace teploty s ohledem na přítomst lidí v okolí	Ne
				Regulace teploty s auto detekcí otevřeného okna	Ano
				S možností dálkového ovládání	Ne
				S adaptivním odložením startu	Ne
				S časovým omezením funkce	Ne
				S detekcí zhasnutí světla	Ne
Kontaktní údaje	Linea 2000 BV Dompel 9 - 2200 Herentals - Belgium				

## OHLED NA ŽIVOTNÍ PROSTŘEDÍ

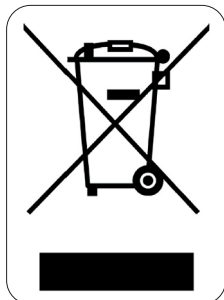

Symbol na přístroji či na jeho obalu znamená, že s tímto výrobkem není možno nakládat jako s běžným domovním odpadem, nýbrž musí být odevzdán na místech určených ke sběru a likvidaci elektrických a elektronických zařízení. Dodržením tohoto doporučení chráníte životní prostředí a zdraví spoluobčanů. Více informací o možnostech likvidace nebezpečného odpadu obdržíte na obecních nebo městských úřadech, sběrných dvorech nebo v prodejně, kde jste přístroj zakoupili.

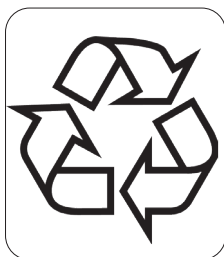

Obalové materiály jsou recyklovatelné, nakládejte s nimi podle předpisů pro životní prostředí.

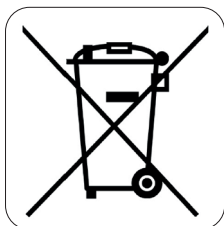

### VYJÍMATELNÉ/VYMĚNITELNÉ BATERIE

Baterie ze spotřebiče nechte vyjmout/demontovat v autorizovaném servisu nebo u zpracovatele elektrozařízení po ukončení jeho životnosti. Místa sběru elektrozařízení najdete na <https://isoh.mzp.cz/registrmistelektro/Elektro/Vyhledat>

## ZÁRUKA

Práva a povinnosti predávajúceho a kupujúceho ohľadom práv z chybného plnenia sa riadi príslušnými všeobecne záväznými predpismi podľa občianskeho zákonníka.

1. Trvanie záruky: 2 roky
2. Záruka sa nevzťahuje
  - a) na mechanické poškodenie
  - b) nesprávne používanie v rozpore s návodom na použitie
3. Záruka zaniká:
  - pri použití spotrebiča inak ako v je uvedené v manuále (nesprávnym postupom)
  - pri vykonávaní opravy alebo zmeny na spotrebiči osobou inou než poverenou našim servisom

Predávajúci zodpovedá kupujúcemu, že tovar pri prevzatí nemá vady. Najmä predávajúci zodpovedá kupujúcemu, že v čase, keď kupujúci tovar prevzal:

- má tovar také vlastnosti, ktoré výrobca v tomto návode popisuje,
- sa tovar hodí k účelu, ku ktorému výrobca uvádza,
- tovar zodpovedá kvalitou alebo prevedením dohovorené vzorky alebo predlohe, ak bola akosť alebo prevedenie určené podľa dohodnutého vzorky alebo predlohy,
- tovar vyhovuje požiadavkám právnych predpisov.

Ak sa prejavia vada v priebehu šiestich mesiacov od prevzatia, má sa za to, že tovar bol chybný už pri prevzatí.

Pokiaľ nie je pri výrobku uvedené inak, je záručná doba 24 mesiacov. Záručná doba začína plynúť od prevzatia veci kupujúcim.

Práva z chybného plnenia uplatňuje kupujúci u predávajúceho na adrese jeho prevádzky, v ktorej je prijatie reklamácie možné s ohľadom na sortiment predávaného tovaru, prípadne aj v sídle alebo mieste podnikania. Za okamih uplatnenia reklamácie sa považuje okamih, kedy predávajúci dostal od kupujúceho reklamovaný tovar.

Reklamáciu možno tiež uplatniť v servisnom stredisku na adrese **DOMO-elektro s.r.o., Na Kobyle 783, 345 06 Kdyně, Česká republika, tel. (+420) 379 422 550, servis@domo-elektro.cz**

*Pre rýchle a bezproblémové vybavenie reklamácie odporúčame priložiť k reklamácií doklad o kúpe a sprievodný list s popisom závady a spätičnou adresou s telefonickým kontaktom.*

## BEZPEČNOSTNÉ POKYNY

Pri používaní jakéhokoli el. spotrebiče dbajte na zvýšenú opatrnosť a dodržujte určitá bezpečnostné pravidlá:

- Starostlivo si prečítajte tieto informácie a manuál nechajte aj k neskoršiemu nahliadnutiu.
- Uistite sa, že pred použitím odlepíte a odstránite všetky reklamné a ochranné fólie.
- Deti sa s ochrannými ani reklamnými polepy nesmie hrať.
- Prístroj je určený pre používanie v domácnostiach a podobných prostrediach, tak ako je:

- kuchynky v obchodoch, kanceláriách atď.
- chaty, chalupy
- hotely, penzióny a iné dočasné ubytovanie
- Dohliadnite, aby sa deti nehrali s prístrojom.
- Tento spotrebič môžu používať deti vo veku 16 rokov a staršie a osoby so zníženými fyzickými, zmyslovými alebo mentálnymi schopnosťami, alebo nedostatkom skúseností a znalostí ak sú pod neustálym dozorom alebo boli poučené o používaní spotrebiča bezpečným spôsobom a rozumejú prípadným nebezpečenstvám.
- Deti si s prístrojom nesmú hrať.
- Údržba a čistenie smie byť vykonávané len osobami staršími ako 16 rokov. Mladšie deti nesmú prístroj čistiť ani s ním inak zaobchádzať.
- Čistenie a bežnú údržbu môžu vykonávať len osoby staršie ako 16 rokov a pri tom byť pod dohľadom.
- Prístroj a jeho el. kábel skladujte mimo dosahu detí.
- Všetky prípadné opravy a úpravy smie vykonávať len výrobca alebo autorizovaný servis.
- Za riziká pri nesprávnom používaní alebo nedodržovanie bezpečnostných zásad je zodpovedný používateľ. Výrobca, dovozca ani predajca nenesie zodpovednosť za takto vzniknutá riziká zlej manipulácie.

### **⚠ UPOZORNENIE – ELEKTRICKÁ**

- Tento prístroj nesmie byť používaný s žiadnu externú súčiastkou (napr. Časovač ...) ani iným neoriginálnym príslušenstvom ani ovládaním.
- Pokiaľ prístroj nepoužívate, alebo sa ho chystáte rozoberať či meniť súčasti, tak ho odpojte od el. napätia. Pred vypojením vypnite hlavný vypínača do polohy "0". Pred rozoberanie, skladaním aj pred čistením, vždy nechajte prístroj dostatočne vychladnúť. Nikdy neťahajte priamo za kábel, vypojujte za zástrčku.
- Pred použitím starostlivo skontrolujte, či elektrické napätie a frekvencia elektrickej siete zodpovedajú požiadavkám na typovom štítku spotrebiča.
- Prístroj zapájajte do správne inštalovanej zásuvky, ktorá je správne uzemnená a súladu s miestnymi normami.



- Elektrický kábel nenechávajte visieť cez hranu stola, alebo pracovného pultu a nedovoľte. Nedovoľte, aby kábel prišiel do styku s horúcimi plochami, tak aby sa nepoškodil.
- Prívodný kábel sa nesmie dotýkať horúcich / teplých povrchov. Prístroj nikdy nezakrývajte.
- Rozviňte kompletne celý prívodný kábel, inak hrozí riziko jeho prehriatia. Kábel nenechávajte ležať pod prístrojom ani nesmie byť omotaný okolo prístroja.
- Spotrebič nepoužívajte s predlžovacím prívodným káblom. Zapájajte vždy priamo do vlastnej zásuvky a nepoužívajte k tomu ani elektrickej rozbočky.
- Nikdy nepoužívajte prístroj s poškodeným káblom, alebo zástrčkou, alebo ak je prístroj poškodený a nepracuje správne. V takom prípade odovzdajte prístroj do najbližšieho odborného servisu na kontrolu a opravu. Nepokúšajte sa ho opravovať sami doma.

#### **⚠ UPOZORNENIE - UMIESTNENIE A INŠTALÁCIA**

- Nikdy neumiestňujte prístroj do blízkosti horľavých ani zápalných materiálov.
- Nepoužívajte prístroj vonku.
- Prístroj vždy používajte iba na stabilnom, suchom a rovnom mieste.
- Nikdy neumiestňujte prístroj do blízkosti plynového, alebo elektrického sporáka, či rúry, ani do blízkosti iného zdroja tepla.

#### **⚠ UPOZORNENIE – POUŽITIE**

- Používajte prístroj iba na účely na ktoré je určený.
- Prístroj je určený len na použitie v domácnostiach. Výrobca nemôže ručiť za škody a nehody spôsobené nevhodným použitím prístroja, alebo nedodržaním tu popísaných bezpečnostných inštrukcií.
- Nikdy nenechávajte zapojený a spustený prístroj bez dozoru.
- Nesiahajte na prístroj s mokrými / vlhkými rukami.
- Používajte iba priamo určené, originálne príslušenstvo. Akékoľvek iné nevhodné príslušenstvo môže spôsobiť riziko poranenia alebo poškodenia spotrebiča.

## **⚠ UPOZORNENIE - ÚDRŽBA A ČISTENIE**

- Nikdy neponárajte spotrebič ani prívodný kábel so zástrčkou do vody. Pri namočení hrozí riziko poranenia el. prúdom.
- Zanedbaná údržba skracuje životnosť a efektívnosť spotrebiča. Pokiaľ je prístroj veľmi zanedbaný, tak môže hroziť aj riziko poranenia obsluhy.

## **⚠ UPOZORNENIE – ŠPECIFICKÉ**



Prístroj sa počas používania nahrieva a je horúci, buďte opatrní a držte prívodný kábel mimo dosahu horúcich plôch.



Prístroj nijako nezakrývajte!

- Nesiahajte a nemanipulujte s prístrojom, pokiaľ máte bosé nohy.
- Prístroj majte v dostatočnej vzdialenosti od horľavých materiálov, ako napr. vankúše/vankúše, odevy, závesy atď.
- Prístroj majte vo vnútri - držať mimo dážď a priame slnečné žiarenie.
- Pokiaľ prístroj už nechcete používať alebo prestal fungovať, tak ho odporúčame vypojiť zo zásuvky, prívodný kábel odstihnúť a celý ho ekologicky zlikvidovať. Zlikvidujte všetky časti, ktoré by mohli byť nebezpečné (pre deti).
- Inštalácia a používanie prístroja musí byť vykonaná v súlade s pokynmi výrobcu. Nesprávna inštalácia môže viesť k riziku poranenia ľudí alebo poškodeniu vecí. Výrobca za také nesprávne používanie nenesie zodpovednosť.
- Nenechávajte prístroj zapnutý. Pokiaľ prístroj nepotrebujete používať, tak ho vypojte zo zásuvky.
- Prístroj nestavajte priamo k ani pod zásuvku.
- Prístroje sa nedotýkajte pokiaľ máte vlhké ruky alebo mokré oblečenie.
- Výrobok je vhodný len pre občasné používanie v uzavretých priestoroch.
- **UPOZORNENIE** – Niektoré časti tohto prístroja sa môžu veľmi zahriať a môžu spôsobiť popáleniny. Dbajte na zvláštnu opatrnosť najmä v prítomnosti detí a nespôsobilých osôb.

- Kúrenie nepoužívajte v stiesnených priestoroch ani v miestnostiach kde sú ľudia, ktorí nemôžu sami opustiť miestnosť, alebo pokiaľ nie sú pod neustálym dohľadom.
- Pokiaľ prístroj spadol, tak ho nepoužívajte a nechajte riadne prekontrolovať.
- Do žiadnych otvorov (vstup aj výstup vzduchu) prístroja nestrkajte cudzie predmety.
- V blízkom okolí kúrenia nepoužívajte/nestriekajte insekticídy ani iné horľavé spreje.
- Neodporúčame mieriť prúd vystupujúceho vzduchu na malé deti.
- Pokiaľ by prístroj pri používaní začal vydávať podivné zvuky alebo hluk, tak ho okamžite vypnite a odpojte zo zásuvky.
- Prívodný kábel nikdy neohýbajte ani neprekrúcajte.
- Prístroj nepoužívajte v bezprostrednej blízkosti vane, sprchy ani bazénu.
- Prístroj je zamýšľaný a určený primárne na sušenie oblečenia a textilu po vypraní (kúpaní).
- Zástrčka prístroja musí byť chránená a krytá pred prípadným namočením. Musí sa zapájať do zásuvky, ktorá je vhodná do kúpeľne a nehrozí do nej vniknutie vody.
- Ovládanie prístroja obsahuje gombíkovú batériu. Batériu nepreglgajte; hrozí chemické poleptanie. Ak by došlo k prehltnutiu batérie, mohlo by dôjsť k vážnemu vnútornému poleptaniu, v krajnom prípade hrozí úmrtie. Okamžite vyhľadajte lekársku pomoc.
- Nové a použité batérie uchovávajú mimo dosahu detí.
- Pokiaľ priehradka na batérie nejde správne dovrieť, tak výrobok nepoužívajte a uchovávajú ho mimo dosahu detí.
- Batérie obsahujú materiály, ktoré sú škodlivé pre životné prostredie; pred likvidáciou musia byť batérie odstránené a bezpečne zlikvidované.

USCHOVAJTE SI TÚTO PRÍRUČKU DO BUDÚCNOSTI.

## ČASTI

1. Ovládací panel s displejom
2. Výstup vzduchu
3. Vešiak na uteráky
4. Úchyty na montážnu sadu uchytenia na stenu
5. Prachový filter
6. Hlavný spínač on / off
7. Diaľkový ovládač
8. Nástenný držiak

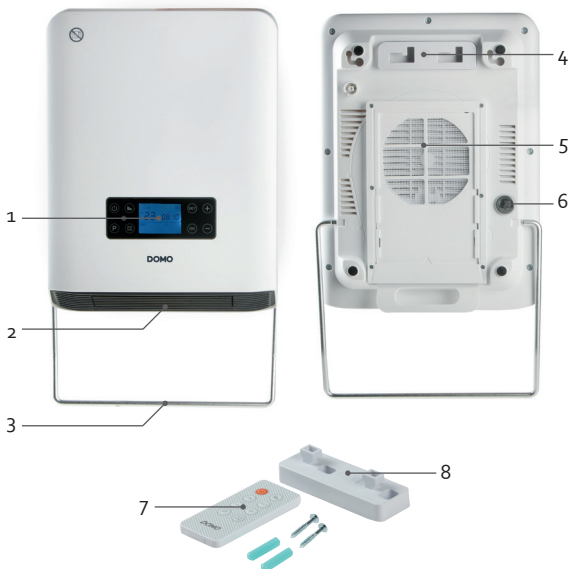

### OVĽÁDACÍ PANEL

9. Nastavenie výkonu
10. On / off
11. Nastavenie týždenej prevádzky
12. Detekcia otvorených dverí/okná
13. „SET“ Hodiny/časovač
14. Navyšovanie
15. Znižovanie
16. „OK“ Potvrdenie voľby
17. Displej



## PRED PRVÝM POUŽITÍM

- Po prvom zapnutí sa môže objaviť mierny zápach. Zabezpečte dostatočné vetranie a tento zápach rýchlo zmizne.
- Všetky časti vyberte z krabice. Odstráňte obalové materiály a propagačné polepky.

Prístroj môžete používať len tak pri postavení na stôl/zem alebo ho namontovať a uchytiť na stenu.



## ZOSTAVENIE

Minimálny voľný priestor okolo zariadenia ktoré sa zahrieva musí byť vždy dodržaný, ako je nakreslené nižšie na obrázku (1). Pokiaľ kúrenie používate/inštalujete do kúpeľne, tak dodržujte minimálne 60 cm (priestor 3) od zdrojov vody (vaňa, sprcha)... tak, ako je nakreslené nižšie na obrázku (2).

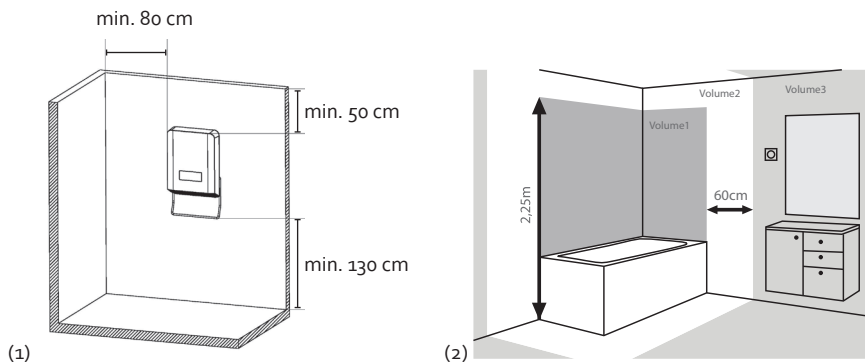

1. Držiak na stenu uchyťte pomocou 2 hmoždínok a skrutiek. Rozteč medzi 2 otvormi je 60 mm. Správne by sa malo montovať pomocou hmoždínok s priemerom 6 mm a hĺbkou 29 mm.

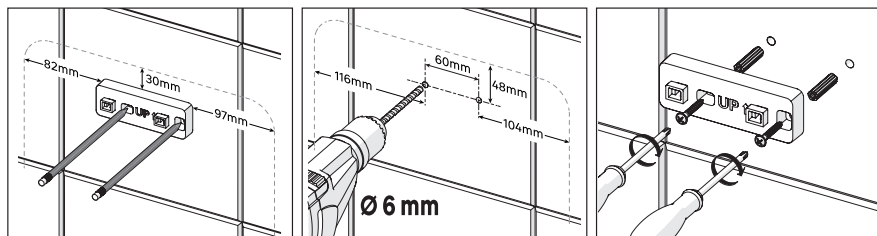

2. Prístroj zaveste na držiak najskôr do väčších otvorov (1) a potom celý prístroj posuňte tak, aby háčiky zapadli do menších otvorov (2) a tým sa zafixovali.

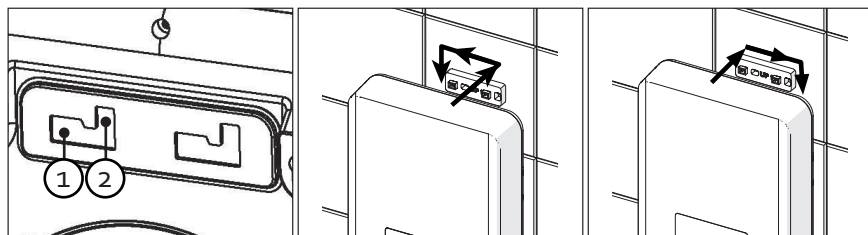

3. Pokiaľ je potrebné, tak môžete nasadiť vešiak na sušenie uterákov. Vešiak jemne rozťahnite a oba konce nasadte do otvorov na boku kúrenia. Ak chcete vešiak znovu odňať, tak ho len rozťahnite az otvorov vysuňte.

## DIALKOVÉ OVLÁDANIE

Pred prvým použitím diaľkového ovládača doň musíte vložiť batérie (typ CR2032). Pre výmenu nasledujte nižšie vyobrazené informácie.

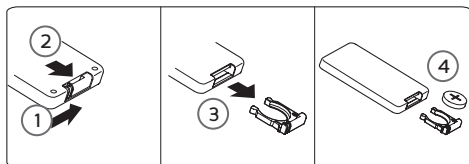

## POUŽITIE

Prístroj zapojte do elektrickej siete a zapnite hlavný spínač on / off na zadnej strane. Týmto hlavným vypínačom môžete kúrenie vypínať iba keď ho nebudete používať dlhšiu dobu (niekoľko dní).

Nastavenie prístroja môžete vykonať buď na hlavnom ovládacom paneli a alebo pomocou diaľkového ovládača, oboje nastavenie je plnohodnotné a zvolenej hodnoty budú vždy znázornené na displeji.



Kúrenie je možné nastavovať v niekoľkých režimoch:

- Pohotovostný „stand by“ režim: prístroj nepracuje, ale je pripravený. Na displeji svieti „o“.
- POWER „zapnutie“: prístroj nepretržite kúri, môžete nastaviť jeho výkon.
- Teplota „temperature“: môžete nastaviť teplotu vzduchu, ale nie je možné upravovať výkon.
- Programming „týždenný rozvrh“: je možné si nastaviť pracovný rozvrh na týždennej báze.

## NASTAVENIE ČASU SET

Pokiaľ prístroj zapojíte a prvýkrát zapnete, tak pre správnu funkciu týždenný rozvrh je potrebné najskôr nastaviť dátum a čas.

1. Stlačte 2x tlačidlo „SET“ a tým prejdete na nastavenie času. Na displeji bude blikať poradie dňa v týždni. Pomocou tlačidiel „+/-“ zvolte aktuálny deň, ktorý práve je a potvrdte tlačidlom „OK“.

1	2	3	4	5	6	7
Pondelok	Utorok	Streda	Štvrtok	Piatok	Sobota	Nedeľa

2. Na displeji sa rozblíkajú hodnota času. Pomocou tlačidiel „+/-“ navolte a potvrdte tlačidlom „OK“.
3. Potom sa rozblíkajú hodnota minút, ktorú tiež nastavte a potvrdte tlačidlom „OK“.



Ak počas nastavovania nestlačíte nič dlhšie ako 5 sekúnd, tak sa proces uloží na danej hodnote a prejde sa automaticky na nastavenie ďalšej hodnoty.



## SPÍNAČ (TLAČIDLO)

Stlačením spínača prístroj zapnete alebo vypnete. Keď prístroj vypnete, ventilátor ešte niekoľko sekúnd pobeží, aby vyvetrali zvyškové teplo.

Keď prístroj vypnete týmto tlačidlom, tak prejde len do pohotovostného režimu. Na displeji svieti „0“, čas a deň. To znamená, že prístroj nie je vypnutý úplne. Úplne vypnúť prístroj možno len pomocou vypínača on / off na zadnej strane prístroja.

## NASTAVENIE VÝKONU

Vyberať môžete z 3 stupňov výkonu.

-  Low: 1500 W
-  High: 2100 W
-  ventilácia

Výkon je možné prepínať stlačením tlačidla.

## TEPLOTA/TERMOSTAT

Teplotu môžete nastaviť v rozmedzí 5 – 35 °C.

1. Potom môžete pomocou tlačidiel zníženie “-”/zvýšenie “+” teplotu nastaviť.
2. Nastavovaná teplota bude blikať. Tlačidlom „OK“ potvrdíte.

Akonáhle sa v okolí dosiahne nastavená teplota, tak prístroj vypne a prejde do pohotovostného režimu. Pokiaľ okolitá teplota klesne o 2 °C pod nastavenú teplotu, tak sa prístroj znovu zapne.

## ČASOVAČ/TIMER

### Automatické vypnutie

Keď je prístroj zapnutý, tak môžete nastaviť časovač tak, aby po určitom čase vypol a prepol sa do pohotovostného režimu.

1. Pre nastavenie takého časovača stlačte tlačidlo “SET”.
2. Bliká hodnota hodín. Pomocou tlačidiel „+/-“ hodnotu nastavte a potvrdíte „OK“.
3. Bliká hodnota minút. Pomocou tlačidiel „+/-“ hodnotu nastavte (nastaviteľné v 15-minútových krokoch). Potvrdíte tlačidlom „OK“.
4. Na displeji teda zostane svietiť zostávajúci čas, ktorý sa odpočítava. Po uplynutí času sa prístroj vypne.

### Automatické zapnutie

Keď je prístroj v pohotovostnom režime, tak môžete nastaviť časovač tak, aby po určitom čase prístroj zapol a začal kúriť.

1. Kúrenie zapnete pomocou tlačidla pri displeji a nastavte jeden z parametrov (výkon alebo teplota), následne prístroj opäť vypnite.
2. Pre nastavenie takého časovača stlačte tlačidlo “SET”.
3. Bliká hodnota hodín. Pomocou tlačidiel „+/-“ hodnotu nastavte a potvrdíte „OK“.
4. Bliká hodnota minút. Pomocou tlačidiel „+/-“ hodnotu nastavte (nastaviteľné v 15-minútových krokoch). Potvrdíte tlačidlom „OK“.
5. Na displeji teda zostane svietiť zostávajúci čas, ktorý sa odpočítava. Po uplynutí času sa prístroj zapne.

- Prístroj môžete vypnúť/zapnúť kedykoľvek predtým aj ručne (pomocou spínača/tlačidla u displeja).
- Ak počas nastavovania nestlačíte nič dlhšie ako 5 sekúnd, tak sa proces uloží na danej hodnote a prejde sa automaticky na nastavenie ďalšej hodnoty.
- Ak nastavíte časovač na 0 h, režim časovača sa zruší.

## TÝŽDENNÝ ROZVRH P

Nastavenie týždennej prevádzky

Týmto si môžete vopred nastaviť na každý deň v týždni automatickú prevádzku kúrenia. Na 1 deň je možné vždy nastaviť 2 rôzne procesy kúrenia.

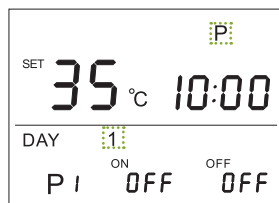

1. Stlačte a podržte tlačidlo **P** na 5 sekúnd. Na displeji sa rozblíka **P** a „deň 1“ a tým začnete vlastné nastavenie týždenného rozvrhu.
  2. [DAY] <sup>(SET)</sup> Tlačidlami „+/-“ zvolte deň, ktorý chcete nastavovať a nastaveniu prejdite tlačidlom „SET“.
  3. [P1] Na displeji sa zobrazí čas prvého zapnutia a prvého vypnutia. Stlačením „OK“ prejdete na nastavenie časov.
  4. [ON] Rozblíka sa čas zapnutia, pomocou tlačidiel „+/-“ nastavte a potvrdte. Potom rovnakým spôsobom nastavte minúty a tiež potvrdte tlačidlom „OK“.
  5. [OFF] Rozblíka sa čas vypnutia, pomocou tlačidiel „+/-“ nastavte a potvrdte. Potom rovnakým spôsobom nastavte minúty a tiež potvrdte tlačidlom „OK“.
  6. [°C] Na displeji bude blikať teplota, pomocou tlačidiel „+/-“ nastavte a potvrdte tlačidlom „OK“.
  7. [P2] <sup>(SET)</sup> Na displeji sa zobrazí čas druhého režimu kúrenia v 1 dni. Pre nastavenie tohto režimu postupujte rovnako ako predtým (kroky [ON]/[OFF] /[°C]).
  8. Nastavenie ostatných dní je úplne rovnakým spôsobom (od bodu 2).
- Pokiaľ nechcete v nejaký deň nejaký režim vôbec púšťať, tak ho v nastavení deaktivujte.
  - Pridržením tlačidla **P** prejdite do nastavenia a pomocou tlačidla SET si vyberte požadovaný deň a obe hodnoty zapnutia/vypnutia nastavte na „OFF“.
  - Pokiaľ nejakú hodnotu v dni nechcete meniť, tak len stlačte „OK“ a prejdite ďalej, kým sa nedostanete na režim, ktorý chcete upraviť/deaktivovať.
  - Programovací modul môžete kedykoľvek opustiť stlačením a pridržením tlačidla **P** na niekoľko sekúnd.
  - Po kompletnom nastavení celého dňa sa proces automaticky presunie na nastavenie ďalšieho dňa.
  - Pokiaľ chcete vymazať/vyresetovať celé nastavenie týždenného rozvrhu, tak postupujte podľa návodu popísaného nižšie (vlastný odsek „továrne nastavenie“).

### Aktivácia nastaveného týždenného rozvrhu

Pokiaľ máte týždenný rozvrh nastavený, tak ho môžete buď aktivovať alebo deaktivovať jednoduchým stlačením tlačidla „P“. Vždy keď bude aktívny a spustený, tak na displeji bude zobrazený symbol **P**.

### DETEKCIA OTVORENÝCH DVERÍ/OKIEN

Táto funkcia stráži, stav kedy dôjde k veľkému poklesu teploty (o 10° nižšia ako okolitá teplota) – taký veľký pokles sa deje napr. otvorením dverí alebo okna. V takom okamihu sa kúrenie samo vypne, aby šetrilo energiu. Funkciu stráženia vždy aktivujte/zapnite stlačením príslušného tlačidla. Na displeji sa objaví symbol .



## TOVÁRNE NASTAVENIE

Pokiaľ chcete celý prístroj uviesť do základného továrenského nastavenia = vyresetovať, tak stlačte súčasne tlačidlá „on/off“ (⏻) a „OK“ a podržte ich aspoň 5 sekúnd. Po chvíli držania oboch tlačidiel sa na displeji zobrazí symbol „FF“ čo znamená, že sa prístroj vyresetoval do továrenského nastavenia.

## OSTATNÉ REŽIMY

### Bezpečnostnou poistkou proti prehriatiu

A preto sa z tohto dôvodu vykurovacie teleso automaticky vypne, keď dôjde k prehriatiu kvôli jeho zakrytiu. Pokiaľ sa to stane, tak prístroj vypnite a počkajte, kým dostatočne nevychladne ( $\pm 10$  minút). Uistite sa, aby výstup vzduchu nebol zakrytý. Potom zariadenie znova zapnite. Zariadenie by malo teraz fungovať znova normálne. Ak problém pretrváva, obráťte sa na najbližší zákaznícky servis.

### Automatické (bezpečnostné) vypínanie

Aj keď nie je nastavený žiadny časovač ani termostat, tak sa prístroj automaticky vypne po 12 hodinách prevádzky. Je to len bezpečnostná funkcia, keby ste ho pri odchode z domácnosti zabudli vypnúť.

### Pamäťová funkcia

Pokiaľ prístroj vypnete len tlačidlom on-off ovládacieho panelu, ale nevypnete hlavný vypínač ani neodpojíte prívodný kábel, tak zostane posledné nastavenie (okrem nastavenia časovača).

### Výstup vzduchu



Výstup vzduchu môže byť manuálne regulovaný natočením horizontálnych lamiel. Tým ľahko určíme smer vystupujúceho vzduchu.



## ČISTENIE A ÚDRŽBA

- Pred čistením sa zariadenie musí nechať úplne vychladnúť a tiež vyberte zástrčku zo zásuvky.
- Aby sa predišlo riziku úrazu elektrickým prúdom, nesmiete zariadenie čistiť vodou alebo ponoriť do vody. Vonkajšok zariadenia vyčistíte vlhkou handričkou.
- Na čistenie nepoužívajte benzín, riedidlá, ani žiadne iné rozpúšťadlá alebo chemikálie.
- Po 150 hodinách používania sa na displeji zobrazí symbol  $\triangle$  a ozve sa upozorňujúci zvukový signál na vyčistenie filtra. Skontrolujte vzduchové otvory, vyčistite a prípadne vymeňte vzduchový filter. Zanedbaná údržba môže spôsobiť prehriatie prístroja. Akonáhle túto údržbu vykonáte, tak stlačte „OK“ a tým zrušíte upozornenie aj zmizne symbol z displeja.
  - Prach a nečistoty z výstupu vzduchu môžete odsáť vysávačom.
  - Filter vyberte zo zadnej časti prístroja, umyte ho vo vlažnej vode so saponátom. Dôkladne osušte.
- Uschovávajú prístroj vo vhodnom a suchom prostredí. Pokiaľ prístroj dlhšiu dobu nebudete používať, tak ho skladujte v nejakom obale (ideálne originálnom).

## PROBLÉMY A RIEŠENIA

PROBLÉMY	RIEŠENIA
Na displeji sa nič neobjaví.	Skontrolujte funkčnosť zásuvky. Skúste vypnúť/zapnúť cez hlavný vypínač na zadnej strane prístroja.
Prístroj nehreje.	<ul style="list-style-type: none"> <li>Prekontrolujte či náhodou nie je v miestnosti vyššia teplota ako nastavenie termostatu?</li> <li>Prekontrolujte nastavenie výkonu .</li> </ul>
Prístroj neustále hreje.	Prekontrolujte nastavenie rozvrhu, nastavenie hodín a či je rozvrh aktivovaný.
Prístroj sa neriadi podľa rozvrhu.	<ul style="list-style-type: none"> <li>Prekontrolujte nastavenie aktuálneho dátumu a času.</li> <li>Prekontrolujte či je správne aktivovaný týždenný rozvrh.</li> </ul>
Na displeji sa objaví symbol  .	Vyčistite filter a výstup vzduchu podľa postupu popísaného tu v návode (kapitola "Čistenie") a potom stlačte "OK".
Symbol „EE“ je na displeji.	Je nefunkčný/rozbitý teplotný snímač. Kontaktujte servisné oddelenie.

## ŠPECIFIKÁCIE

Identifikácia modelu: DO7353H					
Tovar	Symbol	Hodnota	Jednotky	Druh	Stav
Výkon (výstup) kúrenia				Typ tepelného príkonu, s ohľadom na miesto postavenie	
Nominálny výkon kúrenia	P <sub>nom</sub>	2.1	kW	Ručná regulácia pomocou integrovaného termostatu	N/A
Minimálny výkon kúrenia (orientačne)	P <sub>min</sub>	1.513	kW	Manuálna regulácia so spätnou väzbou na okolitú teplotu	N/A
Maximálny výkon kúrenia (orientačne)	P <sub>max</sub>	2.056	kW	Elektronická regulácia so spätnou väzbou na okolitú teplotu	N/A
Spotreba elektriny	---	---	---	Ventilátor s možnosťou kúrenia	N/A
Pri nominálnom výkone	el <sub>max</sub>	N/A	kW	Typ tepelného výkonu - regulácia priestorovej teploty	
Pri minimálnom výkone	el <sub>min</sub>	N/A	kW	1 manuálny stupeň výkonu, žiadna regulácia na okolie	Nie
V pohotovostnom režime	el <sub>SB</sub>	0.3	W	2 manuálne stupne výkonu, žiadna regulácia na okolie	Nie

				Regulácia s mechanickým termostatom	Nie
				Regulácia s elektronickým termostatom	Nie
				Elektronická regulácia okolitej teploty plus denné časovač	Nie
				Elektronická regulácia okolitej teploty plus týždenný časovač	Ano
				Ostatné možnosti regulácie	
				Regulácia teploty vzhľadom na prítomnosť ľudí v okolí	Nie
				Regulácia teploty s auto detekciou otvoreného okna	Ano
				S možnosťou diaľkového ovládania	Nie
				S adaptívnym odložením štartu	Nie
				S časovým obmedzením funkcie	Nie
				S detekciou zhasnutie svetla	Nie
Kontaktní údaje	Linea 2000 BV Dompel 9 - 2200 Herentals - Belgium				

## OHĽAD NA ŽIVOTNÉ PROSTREDIE

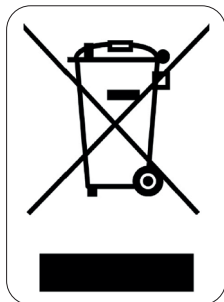

Symbol na prístroji alebo na jeho obale znamená, že s týmto výrobkom nie je možné nakladať ako s domovým odpadom, ale musí byť odovzdaný na miestach určených na zber a likvidáciu elektrických a elektronických zariadení. Dodržaním tohto odporúčania chránite životné prostredie a zdravie spoluobčanov. Viac informácií o možnostiach likvidácie nebezpečného odpadu obdržíte na obecných alebo mestských úradoch, zberných dvoroch alebo v predajni, kde ste prístroj zakúpili.

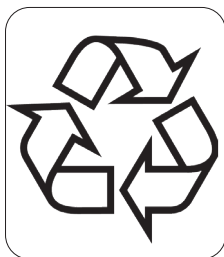

Obalové materiály sú recyklovateľné, nakladajte s nimi podľa predpisov pre životné prostredie.

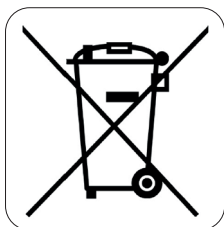

### VYBERATEĽNÉ/VYMENITEĽNÉ BATÉRIE

Batérie zo spotrebiča nechajte vyňať / demontovať v autorizovanom servise alebo u spracovateľa elektrozariadení po ukončení jeho životnosti. Miesta zberu elektrozariadení nájdete na <https://isoh.mzp.cz/registrmistelektro/Elektro/Vyhledat>



# DOMO Webshop

## BESTEL

de originele  
Domo-accessoires  
en -onderdelen  
online via:

## COMMANDEZ

d'authentiques  
accessoires et  
pièces Domo en  
ligne sur:

## BESTELLEN SIE

die Domo  
Original-Zubehör  
und -Ersatzteile  
online über:

## ORDER

the original  
Domo  
accessories and  
parts online at:

# webshop.domo-elektro.be



of scan hier:

ou scannez ici:

oder hier scannen:

or scan here:

