

EEU

EEU

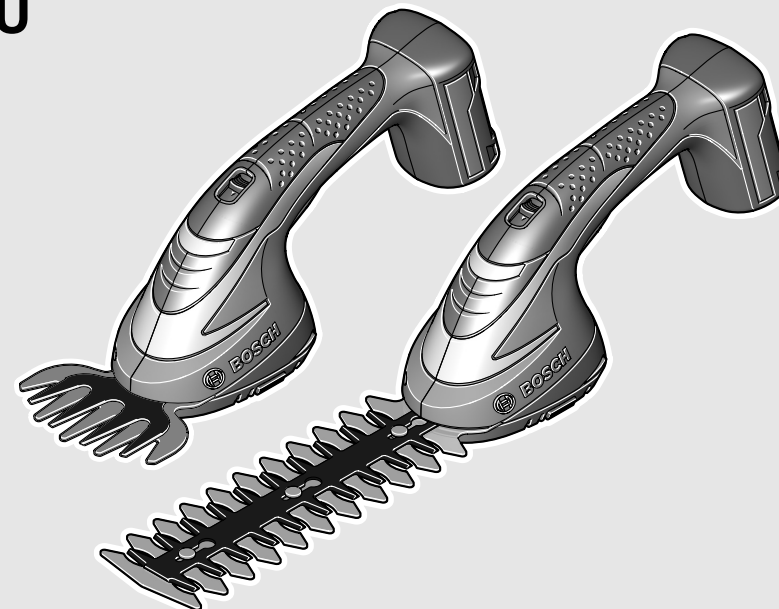

Robert Bosch GmbH
Power Tools Division
70745 Leinfelden-Echterdingen
Germany

www.bosch-garden.com

F 016 L70 840 (2011.07) O / 174 EEU



AGS | ASB

7,2 LI | 10,8 LI

 **BOSCH**

pl Instrukcja oryginalna
cs Původní návod k používání
sk Pôvodný návod na použitie
hu Eredeti használati utasítás
ru Оригинальное руководство по эксплуатации
uk Оригінальна інструкція з експлуатації
ro Instrucțiuni originale
bg Оригинална инструкция
sr Originalno uputstvo za rad
sl Izvirna navodila

hr Originalne upute za rad
et Algupärane kasutusjuhend
lv Instrukcijas oriģinālvalodā
lt Originali instrukcija



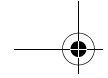

Polski	Strona	6
Česky	Strana	19
Slovensky	Strana	30
Magyar	Oldal	42
Русский	Страница	54
Українська	Сторінка	67
Română	Pagina	79
Български	Страница	92
Srpski	Strana	106
Slovensko	Stran	117
Hrvatski	Stranica	128
Eesti	Lehekülj	139
Latviešu	Lappuse	150
Lietuviškai	Puslapis	162

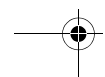
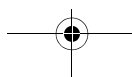
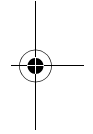
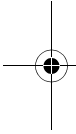

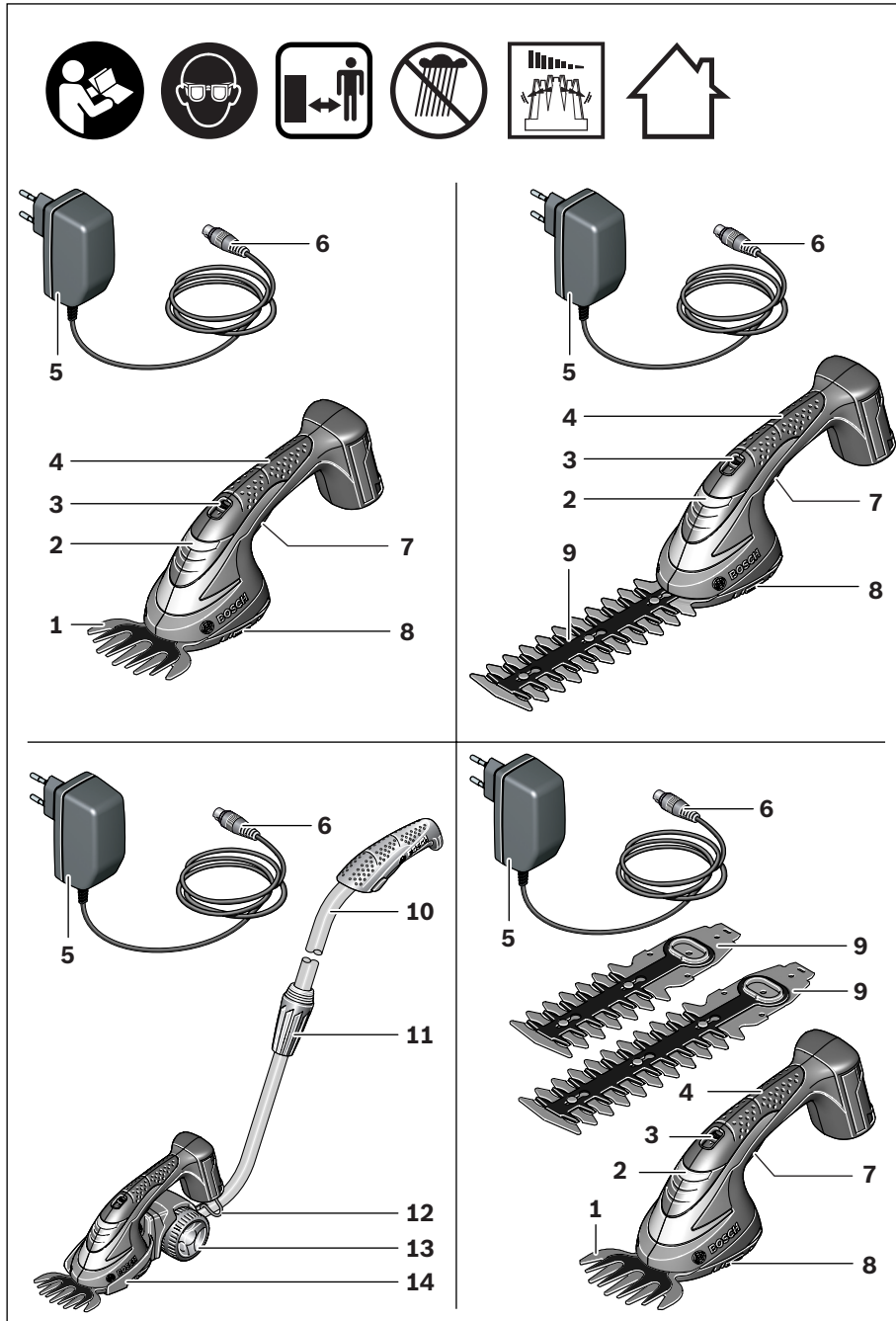

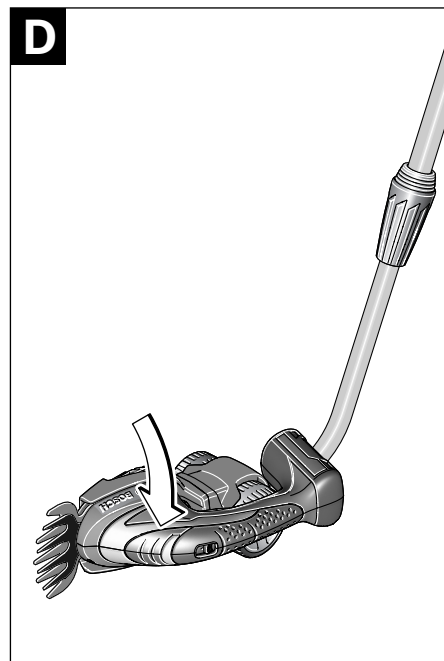
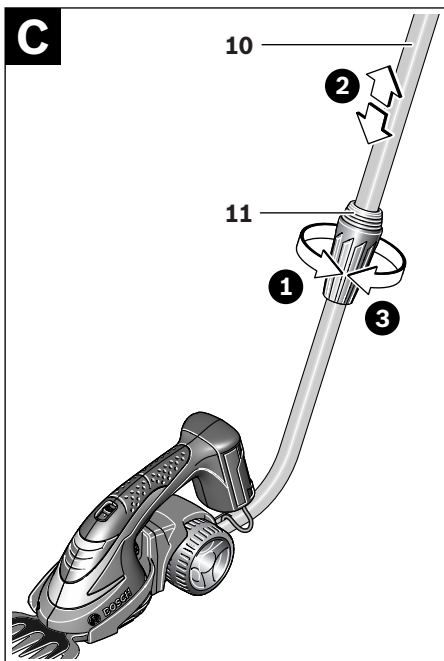
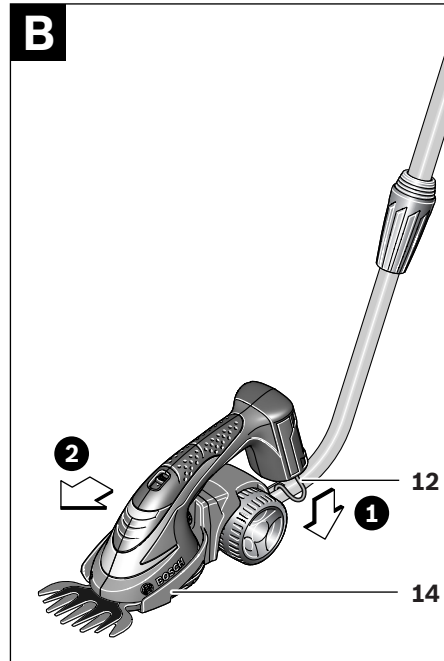
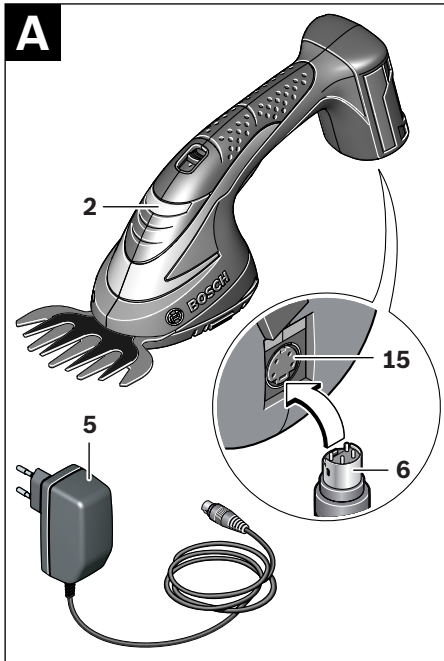

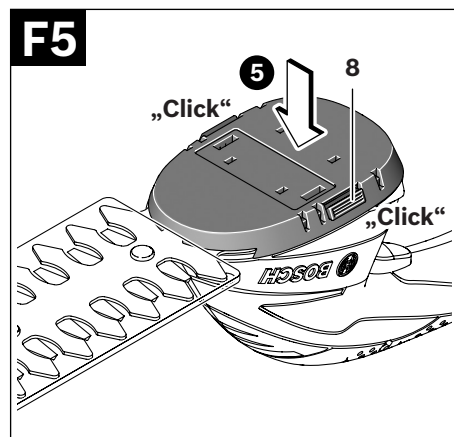
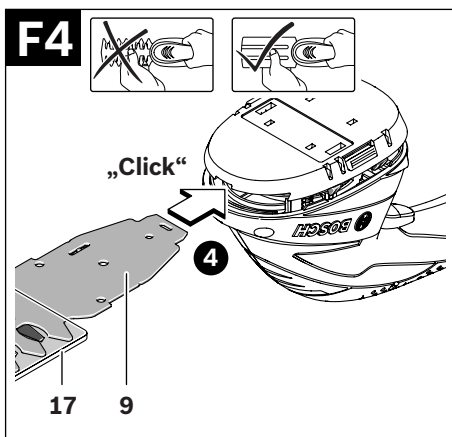
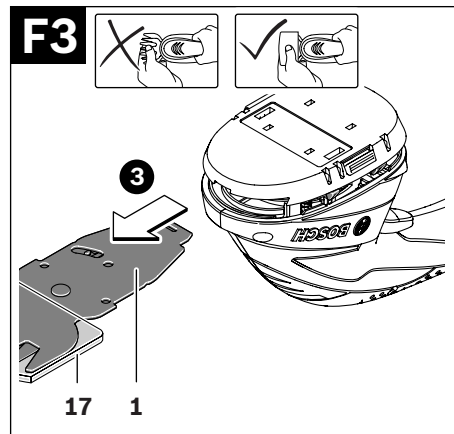
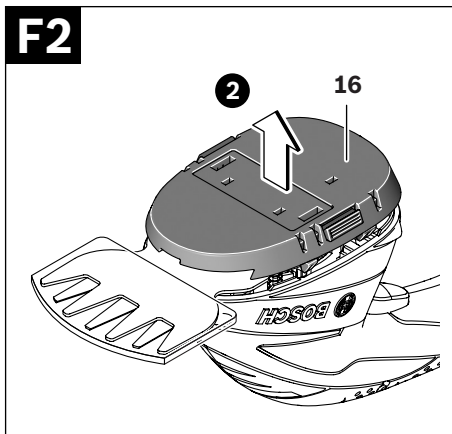
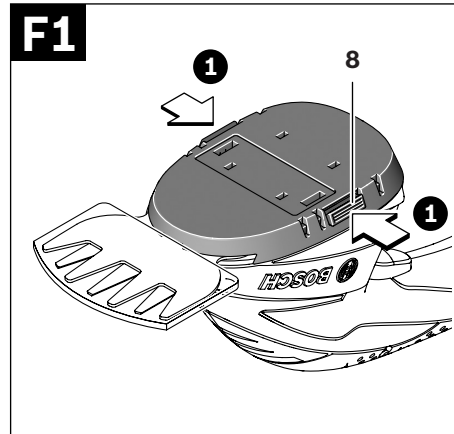
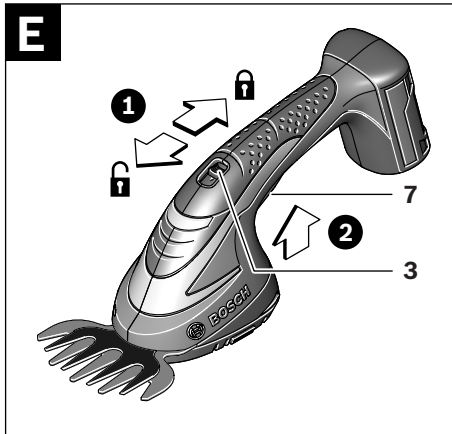

Wskazówki bezpieczeństwa

Opis symboli obrazkowych



Należy przeczytać wszystkie wskazówki i przepisy. Błędy w przestrzeganiu poniższych wskazówek mogą spowodować porażenie prądem, pożar i/lub ciężkie obrażenia ciała.



Podczas pracy z narzędziem ogrodowym należy zawsze nosić okulary ochronne i stabilne obuwie.



Osoby, przebywające się w pobliżu, powinny zachować bezpieczną odległość od narzędzia ogrodowego.



Nie wolno stosować narzędzia ogrodowego podczas deszczu, ani wystawiać go na działanie deszczu.



Uwaga: Po wyłączeniu narzędzia ogrodowego ostrze tnące obraca się siłą inercji przez pewien czas!



Ładowarkę należy stosować tylko w suchych pomieszczeniach.

Ogólne przepisy bezpieczeństwa dla elektronarzędzi

⚠ OSTRZEŻENIE Należy przeczytać wszystkie wskazówki i przepisy.

Błędy w przestrzeganiu poniższych wskazówek mogą spowodować porażenie prądem, pożar i/lub ciężkie obrażenia ciała.

Należy starannie przechowywać wszystkie przepisy i wskazówki bezpieczeństwa dla dalszego zastosowania.

Użyte w poniższym tekście pojęcie „elektronarzędzie” odnosi się do elektronarzędzi zasilanych energią elektryczną z sieci (z przewodem zasilającym) i do elektronarzędzi zasilanych akumulatorami (bez przewodu zasilającego).

Bezpieczeństwo miejsca pracy

- ▶ **Stanowisko pracy należy utrzymywać w czystości i dobrze oświetlone.** Nieporządek w miejscu pracy lub nieoświetlona przestrzeń robocza mogą być przyczyną wypadków.

- ▶ **Nie należy pracować tym elektronarzędziem w otoczeniu zagrożonym wybuchem, w którym znajdują się np. łatwopalne ciecze, gazy lub pyły.** Podczas pracy elektronarzędziem wytwarzają się iskry, które mogą spowodować zapłon.
- ▶ **Podczas użytkowania urządzenia zwrócić uwagę na to, aby dzieci i inne osoby postronne znajdowały się w bezpiecznej odległości.** Odwrócenie uwagi może spowodować utratę kontroli nad narzędziem.

Bezpieczeństwo elektryczne

- ▶ **Wtyczka elektronarzędzia musi pasować do gniazda. Nie wolno zmieniać wtyczki w jakikolwiek sposób. Nie wolno używać wtyków adapterowych w przypadku elektronarzędzi z uziemieniem ochronnym.** Niezmienione wtyczki i pasujące gniazda zmniejszają ryzyko porażenia prądem.
- ▶ **Należy unikać kontaktu z uziemionymi powierzchniami jak rury, grzejniki, piece i lodówki.** Ryzyko porażenia prądem jest większe, gdy ciało użytkownika jest uziemione.
- ▶ **Urządzenie należy zabezpieczyć przed deszczem i wilgocią.** Przedostanie się wody do elektronarzędzia podwyższa ryzyko porażenia prądem.
- ▶ **Nigdy nie należy używać przewodu do innych czynności. Nigdy nie należy nosić elektronarzędzia, trzymając je za przewód, ani używać przewodu do zawieszania urządzenia; nie wolno też wyciągać wtyczki z gniazdka pociągając za przewód. Przewód należy chronić przed wysokimi temperaturami, należy go trzymać z dala od oleju, ostrych krawędzi lub ruchomych części urządzenia.** Uszkodzone lub splątane przewody zwiększają ryzyko porażenia prądem.
- ▶ **W przypadku pracy elektronarzędziem pod gołym niebem, należy używać przewodu przedłużającego, dostosowanego również do zastosowań zewnętrznych.** Użycie właściwego przedłużacza (dostosowanego do pracy na zewnątrz) zmniejsza ryzyko porażenia prądem.

- ▶ **Jeżeli nie da się uniknąć zastosowania elektronarzędzia w wilgotnym otoczeniu, należy użyć wyłącznika ochronnego różnicowo-prądowego.** Zastosowanie wyłącznika ochronnego różnicowo-prądowego zmniejsza ryzyko porażenia prądem.

Bezpieczeństwo osób

- ▶ **Podczas pracy z elektronarzędziem należy zachować ostrożność, każdą czynność wykonywać uważnie i z rozwagą. Nie należy używać elektronarzędzia, gdy jest się zmęczonym lub będąc pod wpływem narkotyków, alkoholu lub lekarstw.** Moment nieuwagi przy użyciu elektronarzędzia może stać się przyczyną poważnych urazów ciała.
- ▶ **Należy nosić osobiste wyposażenie ochronne i zawsze okulary ochronne.** Noszenie osobistego wyposażenia ochronnego – maski przeciwpyłowej, obuwia z podeszwami przeciwpoślizgowymi, kasku ochronnego lub środków ochrony słuchu (w zależności od rodzaju i zastosowania elektronarzędzia) – zmniejsza ryzyko obrażeń ciała.
- ▶ **Należy unikać niezamierzonego uruchomienia narzędzia. Przed włożeniem wtyczki do gniazdka i/lub podłączeniem do akumulatora, a także przed podniesieniem lub przeniesieniem elektronarzędzia, należy upewnić się, że elektronarzędzie jest wyłączone.** Trzymanie palca na wyłączniku podczas przenoszenia elektronarzędzia lub podłączenie do prądu włączonego narzędzia, może stać się przyczyną wypadków.
- ▶ **Przed włączeniem elektronarzędzia, należy usunąć narzędzia nastawcze lub klucze.** Narzędzie lub klucz, znajdujący się w ruchomych częściach urządzenia mogą doprowadzić do obrażeń ciała.
- ▶ **Należy unikać nienaturalnych pozycji przy pracy. Należy dbać o stabilną pozycję przy pracy i zachowanie równowagi.** W ten sposób możliwa będzie lepsza kontrola elektronarzędzia w nieprzewidzianych sytuacjach.
- ▶ **Należy nosić odpowiednie ubranie. Nie należy nosić luźnego ubrania ani biżuterii. Włosy, ubranie i rękawice należy trzymać z daleka od ruchomych części.** Luźne ubranie, biżuteria lub długie włosy mogą zostać wciągnięte przez ruchome części.
- ▶ **Jeżeli istnieje możliwość zamontowania urządzeń odsysających i wychwytyjących pył, należy upewnić się, że są one podłączone i będą prawidłowo użyte.** Użycie urządzenia odsysającego pył może zmniejszyć zagrożenie pyłami.

Prawidłowa obsługa i eksploatacja elektronarzędzi

- ▶ **Nie należy przeciążać urządzenia. Do pracy używać należy elektronarzędzia, które są do tego przewidziane.** Odpowiednio dobranym elektronarzędziem pracuje się w danym zakresie wydajności lepiej i bezpiecznie.
- ▶ **Nie należy używać elektronarzędzia, którego włącznik/wyłącznik jest uszkodzony.** Elektronarzędzie, którego nie można włączyć lub wyłączyć jest niebezpieczne i musi zostać naprawione.
- ▶ **Przed regulacją urządzenia, wymianą osprzętu lub po zaprzestaniu pracy narzędziem, należy wyciągnąć wtyczkę z gniazda i/lub usunąć akumulator.** Ten środek ostrożności zapobiega niezamierzonemu włączeniu się elektronarzędzia.
- ▶ **Nie używane elektronarzędzia należy przechowywać w miejscu niedostępnym dla dzieci. Nie należy udostępniać narzędzia osobom, które go nie znają lub nie przeczytały niniejszych przepisów.** Używane przez niedoświadczonych osoby elektronarzędzia są niebezpieczne.
- ▶ **Konieczna jest należyta konserwacja elektronarzędzia. Należy kontrolować, czy ruchome części urządzenia działają bez zarzutu i nie są zablokowane, czy części nie są pęknięte lub uszkodzone w taki sposób, który miałby wpływ na prawidłowe**

działanie elektronarzędzia. Uszkodzone części należy przed użyciem urządzenia oddać do naprawy. Wiele wypadków spowodowanych jest przez niewłaściwą konserwację elektronarzędzi.

- ▶ **Należy stale dbać o ostrość i czystość narzędzi tnących.** O wiele rzadziej dochodzi do zakleszczenia się narzędzia tnącego, jeżeli jest ono starannie utrzymane. Zadbane narzędzia łatwiej się też prowadzi.
- ▶ **Elektonarzędzia, osprzęt, narzędzia pomocnicze itd. należy używać zgodnie z niniejszymi zaleceniami. Uwzględnić należy przy tym warunki i rodzaj wykonywanej pracy.** Niezgodne z przeznaczeniem użycie elektronarzędzia może doprowadzić do niebezpiecznych sytuacji.

Prawidłowa obsługa i eksploatacja narzędzi akumulatorowych

- ▶ **Akumulatory należy ładować tylko w ładowarkach, zalecanych przez producenta.** W przypadku użycia ładowarki, przystosowanej do ładowania określonego rodzaju akumulatorów, w sposób niezgodny z przeznaczeniem, istnieje niebezpieczeństwo pożaru.
- ▶ **W elektronarzędziach można używać jedynie przewidzianych do tego celu akumulatorów.** Użycie innych akumulatorów może spowodować obrażenia ciała i zagrożenie pożarem.
- ▶ **Nieużywany akumulator należy trzymać z dala od spinaczy, monet, kluczy, gwoździ, śrub lub innych małych przedmiotów metalowych, które mogłyby spowodować zmostkowanie styków.** Zwarcie pomiędzy stykami akumulatora może spowodować oparzenia lub pożar.
- ▶ **Przy niewłaściwym użyciu możliwe jest wydostanie się elektrolitu z akumulatora. Należy unikać kontaktu z nim, a w przypadku niezamierzonego zetknięcia się z elektrolitem, należy umyć dane miejsce ciała wodą. Jeżeli ciecz dostała się do oczu, należy dodatkowo skonsultować się z lekarzem.** Elektrolit może doprowadzić do podrażnienia skóry lub oparzeń.

Serwis

- ▶ **Naprawę elektronarzędzia należy zlecić jedynie wykwalifikowanemu fachowcowi i przy użyciu oryginalnych części zamiennych.** To gwarantuje, że bezpieczeństwo urządzenia zostanie zachowane.

Wskazówki dotyczące bezpieczeństwa pracy z sekatorami do żywopłotów

- ▶ **Należy zachować bezpieczną odległość wszystkich części ciała od noży. Nie należy próbować usuwać odpadów ogrodowych spomiędzy noży ani przytrzymywać gałęzi przeznaczonych do cięcia przy włączonym silniku. Zablockowane odpady ogrodowe wolno usuwać dopiero po wyłączeniu narzędzia ogrodowego.** Moment nieuwagi przy użyciu narzędzia ogrodowego może doprowadzić do poważnych urazów ciała.
- ▶ **Narzędzie ogrodowe należy przenosić, trzymając je za uchwyt – zawsze przy wyłączonym silniku i nieruchomych nożach. Na czas transportu i przechowywania narzędzia ogrodowego należy zawsze nakładać osłonę ochronną.** Ostrożne obchodzenie się z urządzeniem zmniejsza ryzyko zranienia nożem.
- ▶ **Elektonarzędzie należy obsługiwać, trzymając je wyłącznie za izolowaną rękojeść, gdyż noże tnące mogą natrafić na ukryte przewody elektryczne.** W wyniku kontaktu noża z przewodem będącym pod napięciem, może dojść do przekazania napięcia na części metalowe elektronarzędzia, co mogłoby spowodować porażenie prądem elektrycznym.
- ▶ **Przewód sieciowy należy trzymać z dala od zakresu pracy urządzenia.** Podczas pracy przewód może dostać się pomiędzy gałęzie krzewów i przypadkowo ulec przecięciu.

Wskazówki dotyczące bezpieczeństwa pracy z nożycami do krzewów/do trawy

- ▶ Niniejsze narzędzie ogrodowe nie jest dostosowane do obsługi przez osoby (łącznie z dziećmi) ograniczone fizycznie, emocjonalnie, lub psychicznie, a także przez osoby z niewystarczającym doświadczeniem i/lub niedostateczną wiedzą. Wyjątek stanowi sytuacja, w której znajdują się one pod nadzorem osoby odpowiedzialnej za ich bezpieczeństwo i otrzymują od tej osoby instrukcje dotyczące posługiwania się narzędziem ogrodowym. Dzieci powinny znajdować się pod nadzorem, a narzędzie ogrodowe zabezpieczone w taki sposób, żeby nie mogły się one nim bawić.
- ▶ Nie wolno udostępniać narzędzia ogrodowego do użytkowania dzieciom, a także osobom, które nie zapoznały się z niniejszymi zaleceniami. Należy zwrócić uwagę, czy w danym kraju nie istnieją przepisy, ograniczające wiek użytkownika podobnych narzędzi. Nieużywane narzędzie ogrodowe należy przechowywać w miejscu niedostępnym dla dzieci.
- ▶ Osoba obsługująca lub użytkująca urządzenie odpowiedzialna jest za wypadki i szkody na osobie i mieniu, wyrządzone innym osobom.
- ▶ Nie wolno nigdy użytkować narzędzia ogrodowego, jeżeli w bezpośredniej bliskości znajdują się osoby postronne, w szczególności dzieci lub zwierzęta domowe.
- ▶ Przewód zasilający należy trzymać z dala od noży tnących.
- ▶ Podczas pracy z narzędziem ogrodowym należy zawsze nosić okulary ochronne i stabilne obuwie.
- ▶ Nie wolno ciąć podczas złych warunków atmosferycznych, w szczególności gdy nadciąga burza.
- ▶ Narzędzie ogrodowe można użytkować tylko przy świetle dziennym lub przy bardzo dobrym oświetleniu sztucznym.
- ▶ Kontrolować, czy osłony urządzenia i zabezpieczenia są w pełni sprawne i właściwie zamontowane. Przed rozpoczęciem pracy z urządzeniem należy przeprowadzić wszelkie konieczne konserwacje i naprawy.
- ▶ Przed włączeniem narzędzia ogrodowego, należy upewnić się, że ręce i stopy znajdują się w bezpiecznej odległości od noży tnących.
- ▶ Należy zawsze odłączać narzędzie ogrodowe od zasilania prądem (np. wyjmując wtyk z gniazdka sieciowego lub obsługując się blokadą włącznika):
 - zawsze, gdy oddalamy się od narzędzia ogrodowego,
 - przed przystąpieniem do usuwania materiału blokującego,
 - przed kontrolą funkcjonowania, czyszczeniem, a także przed przystąpieniem do wszelkich prac obsługowych przy narzędziu ogrodowym,
 - po zderzeniu z twardym przedmiotem. Natychmiast sprawdzić, czy narzędzie ogrodowe nie zostało uszkodzone, a w przypadku stwierdzenia uszkodzenia oddać je do naprawy,
 - gdy narzędzie ogrodowe zaczyna wibrować w nietypowy sposób (natychmiast zbadać tego przyczynę).
- ▶ Stopy i dłonie chronić przed skaleczeniem przez noże tnące.
- ▶ **Przed przystąpieniem do wykonywania wszelkich czynności obsługowych przy elektronarzędziu (np. konserwacji, wymiany narzędzi itp), jak również przed przenoszeniem, transportem lub przechowywaniem, włącznik/wyłącznik należy zablokować w wyłączonej pozycji.** Niezamierzone uruchomienie włącznika/wyłącznika grozi skaleczeniem.



Elektronarzędzie należy chronić przed wysokimi temperaturami, np. przed stałym nasłonecznieniem, przed ogniem, wodą i wilgocią. Istnieje ryzyko wybuchu.

- ▶ **W przypadku uszkodzenia i niewłaściwego użytkowania akumulatora może dojść do wydzielania się gazów. Wywietrzyć pomieszczenie i w razie dolegliwości skonsultować się z lekarzem.** Gazy mogą uszkodzić drogi oddechowe.

Wskazówki bezpieczeństwa dla ładowarek



Chronić ładowarkę przed deszczem i wilgocią. Przedostanie się wody do ładowarki zwiększa ryzyko porażenia prądem.

- ▶ **Ładować należy wyłącznie oryginalne akumulatory litowo-jonowe firmy Bosch lub akumulatory wbudowane do produktów wyprodukowanych przez firmę Bosch, o parametrach podanych w danych technicznych.** Inne zastosowanie może spowodować pożar lub zagrożenie wybuchem.
- ▶ **Ładowarkę należy utrzymywać w czystości.** Zabrudzenie może stać się przyczyną porażenia elektrycznego.
- ▶ **Ładowarkę należy kontrolować przed każdym użytkowaniem. W razie stwierdzenia uszkodzeń ładowarkę należy wymienić na nową. Nie należy otwierać własnoręcznie ładowarki, a jej naprawę należy zlecać jedynie wykwalifikowanemu fachowcowi i wyłącznie przy użyciu oryginalnych części zamiennych.** Uszkodzone ładowarki, przewody i wtyki zwiększają ryzyko porażenia prądem.
- ▶ **Nie korzystać z ładowarki umieszczonej na łatwopalnym podłożu (np. papier, tekstylia itp.) ani w sąsiedztwie łatwopalnych substancji.** Ze względu na wzrost temperatury ładowarki podczas procesu ładowania istnieje niebezpieczeństwo pożaru.
- ▶ **Dzieci powinny znajdować się pod nadzorem.** Tylko w ten sposób można zagwarantować, że nie będą się one bawiły ładowarką.

- ▶ **Dzieci i niepełnosprawne fizycznie, emocjonalnie, lub psychicznie osoby oraz inne osoby, których doświadczenie i/lub wiedza jest niewystarczająca, aby obsługiwać ładowarkę przy zachowaniu wszelkich zasad bezpieczeństwa nie powinny obsługiwać ładowarki bez nadzoru przez odpowiedzialną osobę.** W przeciwnym wypadku istnieje niebezpieczeństwo, iż urządzenie zostanie niewłaściwie obsłużone, a także może dojść do obrażeń.

Opis urządzenia i jego zastosowania



Należy przeczytać wszystkie wskazówki i przepisy. Błędy w przestrzeganiu poniższych wskazówek mogą spowodować porażenie prądem, pożar i/lub ciężkie obrażenia ciała.

Proszę otworzyć rozkładaną stronę przedstawiającą rysunki narzędzia ogrodowego i pozostawić ją rozłożoną podczas czytania instrukcji eksploatacji.

Użycie zgodne z przeznaczeniem

Narzędzie ogrodowe przeznaczone jest do cięcia niewielkich krzewów lub krawędzi trawników w ogrodach przydomowych i działkowych.

Zakres dostawy

Narzędzie ogrodowe należy ostrożnie wyjąć z opakowania i upewnić się, czy w opakowaniu znajdują się wszystkie poniżej wymienione elementy:

- Nożyce do krzewów lub do trawy
- Nóż do cięcia trawy (nie w przypadku modelu ASB 10,8 LI)
- Nóż do cięcia krzewów (nie w przypadku nożyc do cięcia trawy)
- Dodatkowy nóż do cięcia krzewów (120 mm) (tylko w zestawie „ASB 10,8 LI Set“)

- Osłona(y) noża (nałożona na wszystkie załączone w dostawie noże)
- Drażek teleskopowy z kołami (tylko w zestawie „Nożyce do trawy wraz z rękojeścią teleskopową z kołami“)
- Ładowarka
- Instrukcja eksploatacji

W przypadku stwierdzenia braku lub uszkodzenia któregoś z elementów, należy zwrócić się do punktu zakupu urządzenia.

Przedstawione graficznie komponenty

Numeracja przedstawionych graficznie komponentów odnosi się do rysunku narzędzia ogrodowego na stronie graficznej.

- 1 Nóż do cięcia trawy
- 2 Wskaźnik stanu naładowania akumulatora
- 3 Blokada zabezpieczająca

- 4 Uchwyt
- 5 Ładowarka
- 6 Wtyczka ładowania ładowarki
- 7 Włącznik/wyłącznik
- 8 Odblokowywanie osłony SDS
- 9 Nóż do cięcia krzewów
- 10 Rura teleskopowa
- 11 Tuleja zaciskowa
- 12 Wtyk przełącznika wózka jezdnego
- 13 Kółka
- 14 Mechanizm jezdny
- 15 Gniazdo ładowarki
- 16 Osłona SDS
- 17 Osłona listwy tnącej

Osprzęt ukazany na rysunkach lub opisany w instrukcji użytkownika nie wchodzi w standardowy zakres dostawy. Kompletny asortyment osprzętu można znaleźć w naszym katalogu osprzętu.

Dane techniczne

	Nożyce do trawy (*wraz z rękojeścią teleskopową z kołami)		Nożyce do krzewów	Zestaw nożyc do trawy/ do krzewów
	AGS 7,2 LI	AGS 10,8 LI	ASB 10,8 LI	ASB 10,8 LI Set ASB 10,8 LI 2-Set
Numer katalogowy	3 600 H56 0..	3 600 H56 1..	3 600 H56 3..	3 600 H56 3..
Nóż do cięcia trawy	●	●	-	●
Odstęp między nożami	mm 80	100	-	100
Nóż do cięcia krzewów	-	-	●	●
Długość noża	mm -	-	200	120***
	mm -	-	-	200
Mechanizm chroniący przed zablokowaniem	-	-	●	●
Ciężar odpowiednio do EPTA-Procedure 01/2003	kg 0,75 (1,4*)	0,775 (1,5*)	0,9	0,775 (100 mm) 0,9 (200 mm)
Akumulator	litowo-jonowy	litowo-jonowy	litowo-jonowy	litowo-jonowy
Napięcie znamionowe	V= 7,2	10,8	10,8	10,8

Należy zwracać uwagę na numer katalogowy na tabliczce znamionowej nabytego narzędzia ogrodowego. Nazwy handlowe poszczególnych modeli narzędzi ogrodowych mogą się różnić.

**przeciętny czas pracy

***tylko w zestawie „ASB 10,8 LI Set“

12 | Polski

	Nożyce do trawy (*wraz z rękojeścią teleskopową z kołami)		Nożyce do krzewów	Zestaw nożyc do trawy/ do krzewów
	AGS 7,2 LI	AGS 10,8 LI	ASB 10,8 LI	ASB 10,8 LI Set ASB 10,8 LI 2-Set
Pojemność	Ah	1,5	1,5	1,5
Czas ładowania (przy rozładowanym akumulatorze)	h	3,25	3,25	3,25
Liczba ogniw akumulatora		2	3	3
Czas pracy po naładowaniu akumulatora (do)	min	80 (70*)**	100 (85*)**	100
Ładowarka				
Numer katalogowy	EU	2 609 003 916	2 609 003 916	2 609 003 916
	UK	2 609 003 932	2 609 003 932	2 609 003 932
	AU	2 609 004 762	2 609 004 762	2 609 004 762
Napięcie wejściowe	V	100 – 240	100 – 240	100 – 240
Prąd ładowania	mA	500	500	500
Dopuszczalny zakres temperatur ładowania	°C	0–45	0–45	0–45
Ciężar odpowiednio do EPTA-Procedure 01/2003	kg	0,088 (EU)	0,088 (EU)	0,088 (EU)
	kg	0,093 (UK)	0,093 (UK)	0,093 (UK)
	kg	0,085 (AU)	0,085 (AU)	0,085 (AU)

Należy zwracać uwagę na numer katalogowy na tabliczce znamionowej nabytego narzędzia ogrodowego. Nazwy handlowe poszczególnych modeli narzędzi ogrodowych mogą się różnić.

**przeciętny czas pracy

***tylko w zestawie „ASB 10,8 LI Set“

Informacja na temat hałasu i wibracji

Nożyce do trawy

Wartości pomiarowe hałasu określono zgodnie z normą EN 60745.

Typowy poziom ciśnienia akustycznego emisji hałasu, skorygowany charakterystyką częstotliwościową A nie przekracza 70 dB(A).

Wartości łączne drgań a_h (suma wektorowa z trzech kierunków) i niepewność pomiaru K oznaczone zgodnie z normą EN 60335 wynoszą: $a_h=2,5 \text{ m/s}^2$, $K=1,5 \text{ m/s}^2$.

Nożyce do krzewów

Zmierzone wartości hałasu wyznaczono zgodnie z dyrektywą 2000/14/WE.

Określony wg skali A poziom hałasu emitowanego przez urządzenie wynosi standardowo: Poziom ciśnienia akustycznego 66 dB(A); poziom mocy akustycznej 76 dB(A). Niepewność pomiaru $K=1 \text{ dB}$.

Wartości łączne drgań a_h (suma wektorowa z trzech kierunków) i niepewność pomiaru K oznaczone zgodnie z normą EN 60745 wynoszą: $a_h=2,5 \text{ m/s}^2$, $K=1,5 \text{ m/s}^2$.

Podany w niniejszej instrukcji poziom drgań pomierzony został zgodnie z określoną przez normę EN 60745 procedurą pomiarową i może zostać użyty do porównywania elektronarzędzi. Można go też użyć do wstępnej oceny ekspozycji na drgania.

Podany poziom drgań jest reprezentatywny dla podstawowych zastosowań elektronarzędzia. Jeżeli elektronarzędzie użyte zostanie do innych zastosowań lub z innymi narzędziami roboczymi, a także jeśli nie będzie wystarczająco konserwowane, poziom drgań może odbiegać od podanego. Podane powyżej przyczyny mogą spowodować podwyższenie ekspozycji na drgania podczas całego czasu pracy.

Aby dokładnie ocenić ekspozycję na drgania, trzeba wziąć pod uwagę także okresy, gdy urządzenie jest wyłączone, lub gdy jest wprawdzie włączone, ale nie jest używane do pracy. W ten sposób łączna (obliczana na pełny wymiar czasu pracy) ekspozycja na drgania może okazać się znacznie niższa.

Należy wprowadzić dodatkowe środki bezpieczeństwa, mające na celu ochronę operatora przed skutkami ekspozycji na drgania, np.: konserwacja elektronarzędzia i narzędzi roboczych, zabezpieczenie odpowiedniej temperatury rąk, ustalenie kolejności operacji roboczych.

Deklaracja zgodności

Nożyce do trawy

Oświadczamy z pełną odpowiedzialnością, że produkt, przedstawiony w rozdziale „Dane techniczne”, odpowiada wymaganiom następujących norm i dokumentów normatywnych: EN 60335 (urządzenie akumulatorowe) i EN 60335 (ładowarka akumulatorów) zgodnie z wymaganiami dyrektyw 2006/95/WE, 2004/108/WE, 2006/42/WE.

Nożyce do krzewów

Oświadczamy z pełną odpowiedzialnością, że produkt przedstawiony w rozdziale „Dane techniczne” odpowiada wymaganiom następujących norm i dokumentów normatywnych: EN 60745 (Akumulator) i EN 60335 (ładowarka akumulatorów) zgodnie z

wymaganiami dyrektyw 2006/95/WE, 2004/108/WE, 2006/42/WE, 2000/14/WE. 2000/14/WE: Gwarantowany poziom mocy akustycznej 77 dB(A). Sposób oceny zgodności wg załącznika V.

Kategoria produktów: 25

Dokumentacja techniczna (2006/42/WE, 2000/14/WE):

Bosch Lawn and Garden Ltd., PT-LG/EAE, Stowmarket, Suffolk IP14 1EY, England

 09

Dr. Egbert Schneider
Senior Vice President
Engineering

Dr. Eckerhard Strötgen
Head of Product
Certification

ppa. Schneider *i.v. Strötgen*

Robert Bosch GmbH, Power Tools Division
D-70745 Leinfelden-Echterdingen
16.06.2011

Montaż

Dla własnego bezpieczeństwa

- ▶ **Uwaga! Narzędzie ogrodowe należy wyłączyć przed przystąpieniem do jego konserwacji lub czyszczenia. Po wyłączeniu narzędzia ogrodowego noże tnące pracują jeszcze przez parę sekund. Uwaga! Nie wolno dotykać obracających się noży.**

Ładowanie akumulatora (zob. rys. A)

- ▶ **Nie wolno stosować ładowarek innego typu.** Ładowarka, wchodząca w zakres dostawy, dopasowana jest do wbudowanego w nabytym narzędziu ogrodowym akumulatora litowo-jonowego.
- ▶ **Zwrócić uwagę na napięcie w sieci!** Napięcie źródła prądu musi zgadzać się z danymi na tabliczce znamionowej ładowarki. Ładowarki o napięciu 230 V można podłączyć do sieci 220 V.

- ▶ **Zakres napięć ładowarki znajduje się pomiędzy 100–240 V. Należy upewnić się, czy wtyk sieciowy pasuje do danego gniazdka.**

Wskazówka: W momencie dostawy akumulator jest naładowany częściowo. Aby zagwarantować wykorzystanie najwyższej wydajności akumulatora, należy przed pierwszym użyciem całkowicie naładować akumulator.

Akumulator litowo-jonowy można doładować w dowolnej chwili, nie powodując tym skrócenia jego żywotności. Przerwanie procesu ładowania nie niesie za sobą ryzyka uszkodzenia ogniw akumulatora.

Dzięki systemowi elektronicznej ochrony ogniw „Electronic Cell Protection (ECP)“ akumulator litowo-jonowy jest zabezpieczony przed głębokim rozładowaniem. Przy rozładowanym akumulatorze układ ochronny narzędzia ogrodowego wyłącza je. Nóż tnący zatrzymuje się.

UWAGA Po automatycznym wyłączeniu narzędzia ogrodowego nie należy naciskać ponownie włącznika/wyłącznika.

Może to spowodować uszkodzenie akumulatora.

Wtyk sieciowy ładowarki i wtyk ładowania **6** należy włożyć do gniazda **15** w tylnej części rękojeści (tylko jeden sposób podłączenia).

Proces ładowania rozpoczyna się z chwilą włożenia wtyczki **6** ładowarki do gniazda **15**.

Wskaźnik **2** ukazuje stopień naładowania akumulatora. Podczas trwającego procesu ładowania wskaźnik **miga** kolorem **zielonym**. Jeżeli wskaźnik stanu naładowania akumulatora **2** świeci się **zielonym światłem ciągłym**, akumulator jest całkowicie naładowany.

Podczas procesu ładowania rękojeść narzędzia ogrodowego rozgrzewa się. Jest to zjawisko normalne.

W przypadku dłuższych przerw w użytkowaniu należy odłączyć ładowarkę od sieci.

Podczas procesu ładowania narzędzia ogrodowego nie wolno używać. Jeżeli narzędzie ogrodowe nie funkcjonuje podczas procesu ładowania, nie oznacza to, że jest ono uszkodzone.

- ▶ **Chronić ładowarkę przed wilgocią!**

Drażek teleskopowy z kołami (osprzęt lub wyposażenie podstawowe w przypadku zestawu „Nożyce do trawy wraz z rękojeścią teleskopową z kołami“)

- ▶ **Nożyce do trawy wraz z rękojeścią teleskopową z kołami wolno stosować wyłącznie do pracy na ziemi.**
- ▶ **Nie wolno używać rękojeści teleskopowej z kołami w połączeniu z nożycami do krzewów, a także do pracy ponad ziemią.**

Demontaż drążka teleskopowego z kołami (zob. rys. B)

- 1 Wyjąć wtyczkę wózka jezdnego **12**.
- 2 Aby wyjąć narzędzie ogrodowe z mechanizmu jezdnego **14**, należy pchnąć je w kierunku przedstawionym na rysunku obok.

Montaż drążka teleskopowego z kołami (tylko nożyce do trawy)

Narzędzie ogrodowe ustawić tak, aby rowki prowadzące narzędzia pasowały do uchwytu mechanizmu jezdnego **14**, a następnie wsunąć narzędzie ogrodowe.

Włączyć wtyczkę przełącznika wózka jezdnego **12**.

Ustawianie długość rękojeści (zob. rys. C)

- 1 Zwolnić tuleję zaciskową **11**.
- 2 Aby przedłużyć rękojeść, należy wyciągnąć rurę teleskopową **10**; aby skrócić, należy wepchnąć ją do środka.
- 3 Ponownie dociągnąć tuleję zaciskową **11**.

Ustawienie do przycinania krawędzi (zob. rys. D)

Do przycinania krawędzi narzędzie ogrodowe należy przekrócić o 90° w lewo lub w prawo, ustawiając je w pozycji prostopadłej do krawędzi.

Praca urządzenia

Włączenie

Uruchomienie (zob. rys. E)

- ❶ Odryglować blokadę zabezpieczającą **3**, postępując w sposób przedstawiony na rysunku.
- ❷ Na zakończenie należy wcisnąć włącznik/wyłącznik **7** i przytrzymać go w tej pozycji.

Wyłączenie

Zwolnić włącznik/wyłącznik **7**.

Zaryglować blokadę zabezpieczającą **3**, postępując w sposób przedstawiony na rysunku.

Wskaźnik stanu naładowania akumulatora

Wskaźnik stanu naładowania akumulatora **2** świeci się przez parę sekund przy całkowicie lub do połowy wciśniętym włączniku/wyłączniku **7**.

Wskaźnik LED	Pojemność
Światło ciągłe zielone	≥35%
Zielone migające światło	15 – 35%
Czerwone migające światło	5 – 15%
Czerwone światło ciągłe	≤5%

Wskazówki dotyczące pracy

- ▶ **Podczas pracy narzędzie ogrodowe należy trzymać w bezpiecznej odległości od siebie. Należy dbać o bezpieczną i stabilną pozycję ciała przy pracy.**
- ▶ **Szczegółowe wskazówki dotyczące cięcia i przycinania znajdują się na stronie internetowej www.bosch-garden.com.**

Mechanizm chroniący przed zablokowaniem (tylko nożyce do krzewów)

Narzędzie ogrodowe wyposażone zostało w opatentowaną funkcję, która działa w następujący sposób:

W przypadku zablokowania noża tnącego w stawiającym opór materiale, obciążenie silnika wzrasta. Inteligentny układ mikroelektroniczny rozpoznaje obciążenie i zmienia (wielokrotnie)

kierunek obrotu silnika, aby zapobiec zablokowaniu i spowodować przecięcie gałęzi. Ta zmiana kierunku obrotu silnika jest słyszalna i może trwać do trzech sekund.

Po przecięciu, urządzenie pracuje dalej w normalnym trybie pracy, lub – w razie przeciążenia – automatycznie zatrzymuje noże w pozycji otwartej (gdyby np. doszło do przypadkowego zablokowania maszyny przez drucziane ogrodzenie).

Przycinanie żywopłotów (tylko nożyce do krzewów)

Przed przystąpieniem do pracy dokładnie skontrolować żywopłot pod kątem niewidocznych przedmiotów, takich jak np. płoty.

Narzędzie ogrodowe dostosowane jest do cięcia gałęzi o maksymalnej grubości 8 mm. Aby naprowadzić gałęzie pod noże, należy przesuwając narzędzie ogrodowe równomiernie do przodu po linii cięcia. Dwustronna listwa tnąca umożliwia cięcie w obu kierunkach lub cięcie ruchem wahadłowym.

Po zakończeniu użytkowania narzędzia ogrodowego należy nałożyć ponownie zabezpieczenie transportowe.

Zalecane terminy strzyżenia

- Żywopłoty liściaste najlepiej przycinać w czerwcu lub październiku.
- Żywopłoty iglaste najlepiej przycinać w kwietniu lub sierpniu.
- Sosnowce i inne szybko rosnące krzewy należy przycinać mniej więcej co 6 tygodni zaczynając od maja.

Przycinanie krawędzi (tylko nożyce do trawy) (zob. rys. D)

Prowadzić narzędzie ogrodowe wzdłuż krawędzi trawnika. Należy unikać kontaktu noża z wybrukowanymi powierzchniami, kamieniami oraz murkami ogrodowymi, gdyż zwiększa to znacznie zużycie noża.

W przypadku większych powierzchni trawiastych zalecane jest zastosowanie rękojeści teleskopowej z kołami (dostępne w katalogu osprzętu, w zakres dostawy wchodzi tylko w przypadku zestawu „Nożyce do trawy wraz z rękojeścią teleskopową z kołami”).

Po zakończeniu użytkowania narzędzia ogrodowego należy nałożyć ponownie zabezpieczenie transportowe.

Konserwacja i serwis

Konserwacja i czyszczenie

- ▶ **Uwaga! Narzędzie ogrodowe należy wyłączyć przed przystąpieniem do jego konserwacji lub czyszczenia. Po wyłączeniu narzędzia ogrodowego noże tnące pracują jeszcze przez parę sekund.**
Uwaga! Nie wolno dotykać obracających się noży.
- ▶ **Utrzymywanie narzędzia ogrodowego w czystości gwarantuje prawidłową i bezpieczną pracę.**
- ▶ **Podczas pracy z narzędziem ogrodowym, a także podczas prac konserwacyjnych i pielęgnacyjnych przy narzędziu, należy zawsze nosić rękawice ochronne.**

Wskazówka: Następujących czynności konserwacyjnych należy dokonywać regularnie, aby zagwarantować długą i wydajną pracę urządzenia.

Regularnie kontrolować narzędzie ogrodowe pod kątem oczywistych usterek, takich jak luźne połączenia i zużyte lub uszkodzone elementy konstrukcyjne.

Kontrolować, czy osłony urządzenia i zabezpieczenia są w pełni sprawne i właściwie zamontowane. Przed rozpoczęciem pracy z urządzeniem należy przeprowadzić wszelkie konieczne konserwacje i naprawy.

Jeśli mimo starannych metod produkcji i kontroli narzędzie ogrodowe uległoby awarii, naprawę powinien przeprowadzić autoryzowany serwis narzędzi ogrodowych firmy Bosch.

Przy wszystkich zgłoszeniach i zamówieniach części zamiennych konieczne jest podanie dziesięciocyfrowego numeru katalogowego, znajdującego się na tabliczce znamionowej narzędzia ogrodowego.

Konserwacja noża

Po każdym użyciu należy wyczyścić nóż i spryskać go sprayem konserwującym firmy Bosch. Podczas dłużej trwających prac zaleca się spryskiwanie noży sprayem konserwującym firmy Bosch w regularnych odstępach czasu.

Skontrolować stan ostrzy noża tnącego.

Zapewnić, by nieużywany nóż tnący zabezpieczony był wchodzącą w zakres dostawy osłoną noża.

Wymiana noża (zob. rys. F1–F5)

- ▶ **Uwaga! Narzędzie ogrodowe należy wyłączyć przed przystąpieniem do jego konserwacji lub czyszczenia. Po wyłączeniu narzędzia ogrodowego noże tnące pracują jeszcze przez parę sekund.**
Uwaga! Nie wolno dotykać obracających się noży.
- ▶ **Podczas pracy z narzędziem ogrodowym, a także podczas prac konserwacyjnych i pielęgnacyjnych przy narzędziu, należy zawsze nosić rękawice ochronne.**
- ▶ **Nie wolno przystępować do wymiany noża, przed uprzednim nałożeniem osłony na nóż.**

Demontaż noża (ostrza) (zob. rys. F1–F3)

- ❶ Nacisnąć z obu stron przycisk SDS **8**.
- ❷ Osłona SDS **16** otwiera się samoczynnie.
- ❸ Wyciągnąć nóż **1**.

Montaż noża (ostrza) (zob. rys. F4–F5)

- ❹ Włożyć nóż **9** i popchnąć go na tyle, by zaskoczył w zapadce.
- ❺ Wcisnąć osłonę SDS **16** na narzędzie ogrodowe tak, aby przyciski SDS **8** zablokowały się.

Po zakończeniu użytkowania/ Przechowywanie

- ▶ **Uwaga! Narzędzie ogrodowe należy wyłączyć przed przystąpieniem do jego konserwacji lub czyszczenia. Po wyłączeniu narzędzia ogrodowego noże tnące pracują jeszcze przez parę sekund. Uwaga! Nie wolno dotykać obracających się noży.**
- ▶ **Podczas pracy z narzędziem ogrodowym, a także podczas prac konserwacyjnych i pielęgnacyjnych przy narzędziu, należy zawsze nosić rękawice ochronne.**

Oczyścić dokładnie zewnętrzne elementy narzędzia ogrodowego za pomocą miękkiej szczotki i ściereczki. Nie używać wody ani środków, zawierających rozpuszczalnik lub substancje polerujące. Dokładnie usunąć wszystkie zanieczyszczenia.

Zapewnić, by nieużywany nóż tnący zabezpieczony był wchodzącą w zakres dostawy osłoną noża.

Narzędzie ogrodowe należy przechowywać w bezpiecznym, suchym i niedostępnym dla dzieci miejscu. Nie umieszczać żadnych przedmiotów na narzędziu ogrodowym.

Osprzęt

- ▶ **Nóż do trawy (80 mm) nie jest przeznaczony do narzędzia ogrodowego AGS 10,8 LI.**

Nóż do cięcia trawy, 80 mm . . .	2 609 003 884
Nóż do cięcia trawy, 100 mm . . .	2 609 003 867
Nóż do cięcia krzewów, 120 mm	2 609 003 885
Nóż do cięcia krzewów, 200 mm	2 609 003 868
Drażek teleskopowy z kołami . . .	2 609 003 869
Spray konserwujący, 250 ml . . .	1 609 200 399

Obsługa klienta oraz doradztwo techniczne

Ze wszystkimi pytaniami, dotyczącymi naprawy i konserwacji nabytego produktu oraz dostępu do części zamiennych prosimy zwracać się do punktów obsługi klienta. Rysunki techniczne oraz informacje o częściach zamiennych można znaleźć pod adresem:

www.bosch-garden.com

Zespół doradztwa technicznego firmy Bosch służy pomocą w razie pytań związanych z zakupem produktu, jego zastosowaniem oraz regulacją urządzeń i osprzętu.

Polska

Robert Bosch Sp. z o.o.
Serwis Elektronarzędzi
Ul. Szyszkowa 35/37
02-285 Warszawa
Tel.: +48 (022) 715 44 60
Faks: +48 (022) 715 44 41
E-Mail: bsc@pl.bosch.com
Infolinia Działu Elektronarzędzi:
+48 (801) 100 900
(w cenie połączenia lokalnego)
E-Mail: elektronarzedzia.info@pl.bosch.com
www.bosch.pl

Transport

Załączone w dostawie akumulatory litowo-jonowe podlegają wymaganiom przepisów dotyczących towarów niebezpiecznych. Akumulatory mogą być transportowane drogą lądową przez użytkownika bez konieczności spełnienia jakichkolwiek dalszych warunków. W przypadku przesyłki przez osoby trzecie (np. transport drogą powietrzną lub za pośrednictwem firmy spedycyjnej) należy dostosować się do szczególnych wymogów dotyczących opakowania i znaczenia towaru. W takim wypadku podczas przygotowywania towaru do wysyłki należy skonsultować się z ekspertem d/s towarów niebezpiecznych.

Usuwanie odpadów

Narzędzia ogrodowe, akumulatory, osprzęt i opakowanie należy oddać do powtórnego przetworzenia zgodnego z obowiązującymi przepisami w zakresie ochrony środowiska.

Narzędzi ogrodowych, ładowarek, a także akumulatorów/baterii nie wolno wyrzucać do odpadów z gospodarstwa domowego!

Tylko dla państw należących do UE:



Zgodnie z europejską wytyczną 2002/96/WE, niezdadne do użytku elektronarzędzia i urządzenia elektroniczne, a zgodnie z europejską wytyczną 2006/66/WE uszkodzone lub zużyte

akumulatory/baterie, należy zbierać osobno i doprowadzić do ponownego przetworzenia zgodnego z zasadami ochrony środowiska.

- **Wbudowane akumulatory wolno wyjmować wyłącznie w celu utylizacji.** Otwieranie obudowy może spowodować uszkodzenie narzędzia ogrodowego.

Akumulatory/Baterie:

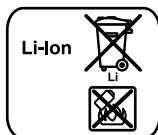

Li-Ion:

Proszę stosować się do wskazówek, znajdujących się w rozdziale „Transport“, str. 17.

Aby wyjąć akumulator z narzędzia ogrodowego, należy wciskać włącznik/wyłącznik **7** tyle razy, ile jest to potrzebne, aby całkowicie rozładować akumulator. Wykręcić śruby na obudowie i zdjąć skorupę obudowy. Odłączyć wszystkie przyłącza akumulatora i wyjąć akumulator.

Zastrzega się prawo dokonywania zmian.

Bezpečnostní upozornění

Vysvětlivky obrázkových symbolů



Čtěte všechna varovná upozornění a pokyny. Zanedbání při dodržování varovných upozornění a pokynů mohou mít za následek úraz elektrickým proudem, požár a/nebo těžká poranění.



Když pracujete se zahradním nářadím, vždy noste ochranné brýle a pevnou obuv.



Poblíž stojící osoby zadržte v bezpečné vzdálenosti vůči zahradnímu nářadí.



Zahradní nářadí nepoužívejte v dešti ani je dešti nevystavujte.



Pozor: střížný nůž po vypnutí zahradního nářadí dobíhá!



Nabíječku používejte pouze v suchých prostorech.

Všeobecná varovná upozornění pro elektronářadí

VAROVÁNÍ Čtěte všechna varovná upozornění a pokyny. Zanedbání při dodržování varovných upozornění a pokynů mohou mít za následek zásah elektrickým proudem, požár a/nebo těžká poranění.

Všechna varovná upozornění a pokyny do budoucna uschovejte.

Ve varovných upozorněních použitý pojem „elektronářadí“ se vztahuje na elektronářadí provozované na el. síti (se síťovým kabelem) a na elektronářadí provozované na akumulátoru (bez síťového kabelu).

Bezpečnost pracovního místa

- ▶ **Udržujte Vaše pracovní místo čisté a dobře osvětlené.** Nepořádek nebo neosvětlené pracovní oblasti mohou vést k úrazům.

- ▶ **S elektronářadím nepracujte v prostředí ohroženém explozí, kde se nacházejí hořlavé kapaliny, plyny nebo prach.** Elektronářadí vytváří jiskry, které mohou prach nebo páry zapálit.
- ▶ **Děti a jiné osoby udržujte při použití elektronářadí daleko od Vašeho pracovního místa.** Při rozptýlení můžete ztratit kontrolu nad strojem.

Elektrická bezpečnost

- ▶ **Přípojovací zástrčka elektronářadí musí lícovat se zásuvkou. Zástrčka nesmí být žádným způsobem upravena. Společně s elektronářadím s ochranným uzemněním nepoužívejte žádné adaptérové zástrčky.** Neupravené zástrčky a vhodné zásuvky snižují riziko zásahu elektrickým proudem.
- ▶ **Zabraňte kontaktu těla s uzemněnými povrchy, jako např. potrubí, topení, sporáky a chladničky.** Je-li Vaše tělo uzemněno, existuje zvýšené riziko zásahu elektrickým proudem.
- ▶ **Chraňte stroj před deštěm a vlhkem.** Vniknutí vody do elektronářadí zvyšuje nebezpečí zásahu elektrickým proudem.
- ▶ **Dbejte na účel kabelu, nepoužívejte jej k nošení či zavěšení elektronářadí nebo k vytažení zástrčky ze zásuvky. Udržujte kabel daleko od tepla, oleje, ostrých hran nebo pohyblivých dílů stroje.** Poškozené nebo spletené kabely zvyšují riziko zásahu elektrickým proudem.
- ▶ **Pokud pracujete s elektronářadím venku, použijte pouze takové prodlužovací kabely, které jsou způsobilé i pro venkovní použití.** Použití prodlužovacího kabelu, jež je vhodný pro použití venku, snižuje riziko zásahu elektrickým proudem.
- ▶ **Pokud se nelze vyhnout provozu elektronářadí ve vlhkém prostředí, použijte proudový chránič.** Nasazení proudového chrániče snižuje riziko zásahu elektrickým proudem.

Bezpečnost osob

- ▶ **Buďte pozorní, dávejte pozor na to, co děláte a přistupujte k práci s elektronářadím rozumně. Nepoužívejte žádné elektronářadí pokud jste unaveni nebo pod vlivem drog, alkoholu nebo léků.** Moment nepozornosti při použití elektronářadí může vést k vážným poraněním.
- ▶ **Noste osobní ochranné pomůcky a vždy ochranné brýle.** Nošení osobních ochranných pomůcek jako maska proti prachu, bezpečnostní obuv s protiskluzovou podrážkou, ochranná přilba nebo sluchátka, podle druhu nasazení elektronářadí, snižují riziko poranění.
- ▶ **Zabraňte neúmyslnému uvedení do provozu. Přesvědčte se, že je elektronářadí vypnuté dříve než jej uchopíte, poneseťe či připojíte na zdroj proudu a/nebo akumulátor.** Máte-li při nošení elektronářadí prst na spínači nebo pokud stroj připojíte ke zdroji proudu zapnutý, pak to může vést k úrazům.
- ▶ **Než elektronářadí zapnete, odstraňte seřizovací nástroje nebo šroubováky.** Nástroj nebo klíč, který se nachází v otáčivém dílu stroje, může vést k poranění.
- ▶ **Vyvarujte se abnormálního držení těla. Zajistěte si bezpečný postoj a udržujte vždy rovnováhu.** Tím můžete elektronářadí v neočekávaných situacích lépe kontrolovat.
- ▶ **Noste vhodný oděv. Nenoste žádný volný oděv nebo šperky. Vlasy, oděv a rukavice udržujte daleko od pohybujících se dílů.** Volný oděv, šperky nebo dlouhé vlasy mohou být zachyceny pohybujícími se díly.
- ▶ **Lze-li namontovat odsávací či zachycující přípravky, přesvědčte se, že jsou připojeny a správně použity.** Použití odsávání prachu může snížit ohrožení prachem.

Svědomitě zacházení a používání elektronářadí

- ▶ **Stroj nepřetěžujte. Pro svou práci použijte k tomu určené elektronářadí.** S vhodným elektronářadím budete pracovat v udané oblasti výkonu lépe a bezpečněji.
- ▶ **Nepoužívejte žádné elektronářadí, jehož spínač je vadný.** Elektronářadí, které nelze zapnout či vypnout je nebezpečné a musí se opravit.
- ▶ **Než provedete seřízení stroje, výměnu dílů příslušenství nebo stroj odložíte, vytáhněte zástrčku ze zásuvky a/nebo odstraňte akumulátor.** Toto preventivní opatření zabrání neúmyslnému zapnutí elektronářadí.
- ▶ **Uchovávejte nepoužívané elektronářadí mimo dosah dětí. Nenechte stroj používat osobám, které se strojem nejsou seznámeny nebo nečetly tyto pokyny.** Elektronářadí je nebezpečné, je-li používáno nezkušenými osobami.
- ▶ **Pečujte o elektronářadí svědomitě.** Zkontrolujte, zda pohyblivé díly stroje bezvadně fungují a nevzpříčují se, zda díly nejsou zlomené nebo poškozené tak, že je omezena funkce elektronářadí. **Poškozené díly nechte před nasazením stroje opravit.** Mnoho úrazů má příčinu ve špatně udržovaném elektronářadí.
- ▶ **Řezné nástroje udržujte ostré a čisté.** Pečlivě ošetřované řezné nástroje s ostrými řeznými hranami se méně vzpříčují a dají se lehčeji vést.
- ▶ **Používejte elektronářadí, příslušenství, nasazovací nástroje apod. podle těchto pokynů. Respektujte přítom pracovní podmínky a prováděnou činnost.** Použití elektronářadí pro jiné než určující použití může vést k nebezpečným situacím.

Svědomitě zacházení a používání akumulátorového nářadí

- ▶ **Akumulátory nabíjejte pouze v nabíječce, která je doporučena výrobcem.** Pro nabíječku, která je vhodná pro určitý druh akumulátorů, existuje nebezpečí požáru, je-li používána s jinými akumulátory.
- ▶ **Do elektronářadí používejte pouze k tomu určené akumulátory.** Použití jiných akumulátorů může vést k poraněním a požárům.

- ▶ **Nepoužívaný akumulátor uchovávejte mimo kancelářské sponky, mince, klíče, hřebíky, šrouby nebo jiné drobné kovové předměty, které mohou způsobit přemostění kontaktů.** Zkrat mezi kontakty akumulátoru může mít za následek opáleniny nebo požár.
- ▶ **Při špatném použití může z akumulátoru vytéci kapalina. Zabraňte kontaktu s ní. Při náhodném kontaktu opláchněte místo vodou. Pokud kapalina vnikne do očí, navštivte navíc i lékaře.** Vytékající akumulátorová kapalina může způsobit podráždění pokožky nebo popáleniny.

Servis

- ▶ **Nechte Vaše elektronářadí opravit pouze kvalifikovaným odborným personálem a pouze s originálními náhradními díly.** Tím bude zajištěno, že bezpečnost stroje zůstane zachována.

Bezpečnostní upozornění pro nůžky na živý plot

- ▶ **Držte všechny části těla daleko od střížných nožů. Nepokoušejte se za běžícího motoru odstraňovat ustřížený materiál nebo stříhaný materiál přidržovat. Sevřený ustřížený materiál odstraňte při vypnutém nářadí.** Moment nepozornosti při používání nůžek může vést k těžkým zraněním.
- ▶ **Nůžky noste za rukojeť s nožem stojícím v klidu. Při přepravě nebo uskladnění nůžek vždy natáhněte ochranný kryt.** Pečlivé zacházení s nářadím snižuje nebezpečí zranění nožem.
- ▶ **Držte elektronářadí pouze na izolovaných plochách rukojeti, poněvadž střížný nůž může přijít do styku se skrytými elektrickými kabely.** Kontakt střížného nože s elektrickým vedením může uvést kovové díly stroje pod napětí a vést k zásahu elektrickým proudem.
- ▶ **Udržujte kabel daleko od stříhaného prostoru.** Během pracovního procesu může být kabel zakryt houštím a omylem přeříznut.

Bezpečnostní upozornění pro nůžky na trávu/keře

- ▶ Toto zahradní nářadí není určeno k tomu, aby jej používaly osoby (včetně dětí) s omezenými fyzickými, smyslovými a duševními schopnostmi nebo nedostatečnou zkušeností a/nebo nedostatečnými vědomostmi, možné je to pouze tehdy, budou-li pro svou bezpečnost pod dohledem kompetentní osoby nebo od ní obdrží pokyny, jak se zahradní nářadí používá. Děti by měly být pod dohledem, aby bylo zajištěno, že si se zahradním nářadím nehrají.
- ▶ Nikdy nedovolte dětem nebo osobám, jež nejsou obeznámeny s těmito pokyny, zahradní nářadí používat. Národní předpisy mohou vymezovat věk obsluhy. Pokud zahradní nářadí nepoužíváte, uschovávejte je mimo dosah dětí.
- ▶ Obsluha nebo uživatel je zodpovědný za nehody nebo ublížení jiným osobám nebo jejich majetku.
- ▶ Zahradní nářadí nikdy neprovozujte, zatímco se v bezprostřední blízkosti zdržují osoby, zejména děti, nebo domácí zvířata.
- ▶ Udržujte napájecí kabel daleko od střížných nožů.
- ▶ Když pracujete se zahradním nářadím, vždy noste ochranné brýle a pevnou obuv.
- ▶ Nestříhejte při špatných povětrnostních podmínkách, zejména nikoli při nastupující bouři.
- ▶ Zahradní nářadí používejte pouze za denního světla nebo dobrého umělého osvětlení.
- ▶ Zkontrolujte, zda jsou kryty a ochranné přípravky nepoškozené a správně namontované. Před použitím proveďte případně nutnou údržbu a opravy.
- ▶ Zahradní nářadí zapněte teprve tehdy, když jsou Vaše ruce a nohy vzdáleny dostatečně daleko od střížných nožů.
- ▶ Zahradní nářadí vždy odpojte od zdroje proudu (např. vytáhněte síťovou zástrčku nebo aktivujte blokování zapnutí):
 - když se od zahradního nářadí vzdálíte,
 - před odstraněním zablokování,

22 | Česky

- když zahradní nářadí kontrolujete, čistíte nebo na něm pracujete,
 - po kolizi s cizím tělesem. Ihned zkontrolujte poškození zahradního nářadí a, pokud je to nutné, nechte jej opravit,
 - když zahradní nářadí začne nezvykle vibrovat (okamžitě zkontrolujte).
- ▶ **Chraňte se před poraněním nohou a rukou od střížných nožů.**
 - ▶ **Před všemi pracemi na elektronářadí (např. údržba, výměna nástroje, atd.) a též při jeho přepravě a uskladnění zablokujte spínač ve vypnuté poloze.** Při neúmyslném stlačení spínače existuje nebezpečí zranění.



Chraňte elektronářadí před horkem, např. i před trvalým slunečním zářením, před ohněm, vodou a vlhkostí. Existuje nebezpečí výbuchu.

- ▶ **Při poškození a nesprávném použití akumulátoru mohou vystupovat páry. Přivádějte čerstvý vzduch a při potížích vyhledejte lékaře.** Páry mohou dráždit dýchací cesty.

Bezpečnostní upozornění pro nabíječky



Chraňte nabíječku před deštěm a vlhkem. Vniknutí vody do nabíječky zvyšuje riziko úrazu elektrickým proudem.

- ▶ **Akumulátory Li-ion firmy Bosch nebo tyto akumulátory zabudované ve výrobcích firmy Bosch nabíjejte pouze napětím uvedeným v technických datech.** Jinak existuje nebezpečí požáru a výbuchu.
- ▶ **Udržujte nabíječku čistou.** Znečištěním vzniká nebezpečí úrazu elektrickým proudem.
- ▶ **Před každým použitím zkontrolujte nabíječku. Jestliže zjistíte poškození, vyměňte nabíječku za novou. Nabíječku sami neotvírejte a nechte ji opravit pouze kvalifikovaným odborným personálem a jen originálními náhradními díly.** Poškozené nabíječky, kabely a zástrčky zvyšují riziko zásahu elektrickým proudem.

- ▶ **Nabíječku neprovozujte na lehce hořlavém podkladu (např. papír, textil apod.) popř. v hořlavém prostředí.** Z důvodu zahřívání nabíječky, jež vzniká při nabíjení, existuje nebezpečí požáru.
- ▶ **Dohlížejte na děti.** Tím bude zajištěno, že si děti s nabíječkou nehrají.
- ▶ **Děti a osoby, jež na základě svých fyzických, smyslových nebo duševních schopností či své nezkušenosti nebo neznalosti nejsou ve stavu nabíječku bezpečně obsluhovat, nesmějí tuto nabíječku bez dozoru či pokynů zodpovědné osoby používat.** V opačném případě existuje nebezpečí od chybné obsluhy a poranění.

Popis výrobku a specifikací



Čtete všechna varovná upozornění a pokyny. Zanedbání při dodržování varovných upozornění a pokynů mohou mít za následek úraz elektrickým proudem, požár a/nebo těžká poranění.

Rozevřete prosím vyklápěcí stranu se zobrazením zahradního nářadí a nechte tuto stranu při čtení návodu k provozu odklopenou.

Určené použití

Zahradní nářadí je určeno k provádění lehkých stříhacích prací na keřích a okrajích trávníku v domovních a kutilských zahradách.

Obsah dodávky

Zahradní nářadí vyjměte opatrně z obalu a zkontrolujte, zda jsou následující díly kompletní:

- Nůžky na keře/trávu
- Nůž pro nůžky na trávu (nikoli u ASB 10,8 LI)
- Nůž pro nůžky na keře (nikoli u nůžek na trávu)
- Dodatečný nůž pro nůžky na keře (120 mm) (pouze v sadě „ASB 10,8 LI Set“)
- Ochrana(y) nože (nasazena na všech dodaných nožích)

- Teleskopická násada s koly (pouze u sady „Nůžky na trávu vč. teleskopické násady s koly“)
- Nabíječka
- Návod k provozu

Pokud díly chybí nebo jsou poškozeny, obraťte se prosím na svého obchodníka.

Zobrazené komponenty

Číslování zobrazených komponentů se vztahuje na zobrazení zahradního nářadí na obrázkové straně.

- 1 Nůž pro nůžky na trávu
- 2 Ukazatel stavu nabití akumulátoru
- 3 Bezpečnostní zámek
- 4 Rukojeť

- 5 Nabíječka
- 6 Nabíjecí zástrčka nabíječky
- 7 Spínač
- 8 SDS odjišťovací tlačítko
- 9 Nůž pro nůžky na keře
- 10 Teleskopická trubka
- 11 Svěrné pouzdro
- 12 Zástrčka pro spínač na pojezdové tyči
- 13 Kola
- 14 Pojezdové ústrojí
- 15 Zdířka nabíjecí zástrčky
- 16 SDS kryt
- 17 Ochrana nože

Zobrazené nebo popsané příslušenství nepatří k standardnímu obsahu dodávky. Kompletní příslušenství naleznete v našem programu příslušenství.

Technická data

	Nůžky na trávu (* vč. teleskopické násady s koly)		Nůžky na keře		Sada nůžek na keře/trávu
	AGS 7,2 LI	AGS 10,8 LI	ASB 10,8 LI	ASB 10,8 LI Set ASB 10,8 LI 2-Set	
Objednací číslo	3 600 H56 0..	3 600 H56 1..	3 600 H56 3..		3 600 H56 3..
Nůž pro nůžky na trávu	●	●	-		●
Šířka nože	mm	80	100	-	100
Nůž pro nůžky na keře	-	-	●		●
Délka nože	mm	-	-	200	120***
	mm	-	-	-	200
Antiblokovací mechanismus	-	-	●		●
Hmotnost podle EPTA-Procedure 01/2003	kg	0,75 (1,4*)	0,775 (1,5*)	0,9	0,775 (100 mm) 0,9 (200 mm)
Akumulátor		Li-Ion	Li-Ion	Li-Ion	Li-Ion
Jmenovité napětí	V=	7,2	10,8	10,8	10,8
Kapacita	Ah	1,5	1,5	1,5	1,5

Dbejte prosím objednáčích čísla na typovém štítku Vašeho zahradního nářadí. Obchodní označení jednotlivých zahradních nářadí se mohou měnit.

**průměrná doba provozu

***pouze v sadě „ASB 10,8 LI Set“

24 | Česky

		Nůžky na trávu (*vč. teleskopické násady s koly)		Nůžky na keře	Sada nůžek na keře/trávu
		AGS 7,2 LI	AGS 10,8 LI	ASB 10,8 LI	ASB 10,8 LI Set ASB 10,8 LI 2-Set
Doba nabíjení (vybitý akumulátor)	h	3,25	3,25	3,25	3,25
Počet článků akumulátoru		2	3	3	3
Provozní doba na jedno nabití akumulátoru (až)	min	80 (70*)**	100 (85*)**	100	100
Nabíječka					
Objednací číslo	EU	2 609 003 916	2 609 003 916	2 609 003 916	2 609 003 916
	UK	2 609 003 932	2 609 003 932	2 609 003 932	2 609 003 932
	AU	2 609 004 762	2 609 004 762	2 609 004 762	2 609 004 762
Vstupní napětí	V	100 – 240	100 – 240	100 – 240	100 – 240
Nabíjecí proud	mA	500	500	500	500
Dovolený rozsah teploty nabíjení	°C	0–45	0–45	0–45	0–45
Hmotnost podle EPTA-Procedure 01/2003	kg	0,088 (EU)	0,088 (EU)	0,088 (EU)	0,088 (EU)
	kg	0,093 (UK)	0,093 (UK)	0,093 (UK)	0,093 (UK)
	kg	0,085 (AU)	0,085 (AU)	0,085 (AU)	0,085 (AU)

Dbejte prosím objednáčích čísel na typovém štítku Vašeho zahradního nářadí. Obchodní označení jednotlivých zahradních nářadí se mohou měnit.

**průměrná doba provozu

***pouze v sadě „ASB 10,8 LI Set“

Informace o hluku a vibracích

Nůžky na trávu

Naměřené hodnoty hluku zjištěny podle EN 60745.

Hodnocená hladina akustického tlaku A stroje je typicky menší než 70 dB(A).

Celkové hodnoty vibrací a_h (vektorový součet tří os) a nepřesnost K stanoveny podle EN 60335: $a_h = 2,5 \text{ m/s}^2$, $K = 1,5 \text{ m/s}^2$.

Nůžky na keře

Naměřené hodnoty hluku zjištěny podle 2000/14/ES.

Hodnocená hladina hluku A stroje činí typicky: hladina akustického tlaku 66 dB(A); hladina akustického výkonu 76 dB(A). Nepřesnost $K = 1 \text{ dB}$.

Celkové hodnoty vibrací a_h (vektorový součet tří os) a nepřesnost K stanoveny podle EN 60745: $a_h = 2,5 \text{ m/s}^2$, $K = 1,5 \text{ m/s}^2$.

V těchto pokynech uvedená úroveň vibrací byla změřena podle měřících metod normovaných v EN 60745 a může být použita pro vzájemné porovnání elektronářadí. Hodí se i pro předběžný odhad zatížení vibracemi.

Uvedená úroveň vibrací reprezentuje hlavní použití elektronářadí. Pokud ovšem bude elektronářadí nasazeno pro jiná použití, s odlišnými nasazovacími nástroji nebo s nedostatečnou údržbou, může se úroveň vibrací lišit. To může zatížení vibracemi po celou pracovní dobu zřetelně zvýšit.

Pro přesný odhad zatížení vibracemi by měly být zohledněny i doby, v nichž je stroj vypnutý nebo sice běží, ale fakticky není nasazen. To může zatížení vibracemi po celou pracovní dobu zřetelně zredukovat.

Stanovte dodatečná bezpečnostní opatření k ochraně obsluhy před účinky vibrací jako např.: údržba elektronářadí a nasazovacích nástrojů, udržování teplých rukou, organizace pracovních procesů.

Prohlášení o shodě

Nůžky na trávu

Prohlašujeme ve výhradní zodpovědnosti, že v odstavci „Technická data“ popsany výrobek je v souladu s následujícími normami nebo normativními dokumenty: EN 60335 (akumulátorový stroj) a EN 60335 (nabíječka akumulátoru) podle ustanovení směrnic 2006/95/ES, 2004/108/ES, 2006/42/ES.

Nůžky na keře

Prohlašujeme ve výhradní zodpovědnosti, že v odstavci „Technická data“ popsany výrobek je v souladu s následujícími normami nebo normativními dokumenty: EN 60745 (akumulátorový stroj) a EN 60335 (nabíječka akumulátorů) podle ustanovení směrnic 2006/95/ES, 2004/108/ES, 2006/42/ES, 2000/14/ES.

2000/14/ES: garantovaná hladina akustického výkonu 77 dB(A). Metoda posouzení shody podle dodatku V.



Kategorie výrobků: 25

Technická dokumentace (2006/42/ES, 2000/14/ES) u:
Bosch Lawn and Garden Ltd., PT-LG/EAE,
Stowmarket, Suffolk IP14 1EY, England

 09

Dr. Egbert Schneider
Senior Vice President
Engineering

Dr. Eckerhard Strötgen
Head of Product
Certification

Robert Bosch GmbH, Power Tools Division
D-70745 Leinfelden-Echterdingen
16.06.2011

Montáž

Pro Vaši bezpečnost

- ▶ **Výstraha! Před pracemi údržby a čištění zahradní nářadí vypněte. Poté, co bylo zahradní nářadí vypnuto, se nože ještě několik sekund dále pohybují. Pozor! Nedotýkejte se pohybujících se nožů.**

Nabíjení akumulátoru (viz obr. A)

- ▶ **Nepoužívejte žádnou jinou nabíječku.** Dodaná nabíječka je sladěna s Li-iontovým akumulátorem vestavěným do Vašeho zahradního nářadí.
- ▶ **Dbejte síťového napětí!** Napětí zdroje proudu musí souhlasit s údaji na typovém štítku nabíječky. Nabíječky označené 230 V mohou být provozovány i při 220 V.
- ▶ **Rozsah napětí nabíječky leží mezi 100–240 V. Zajistěte, aby síťová zástrčka lícovala se zásuvkou.**

Upozornění: Akumulátor se expeduje částečně nabitý. Aby byl zaručen plný výkonu akumulátoru, před prvním použitím jej plně nabijte.

Akumulátor Li-ion lze bez zkrácení životnosti kdykoli nabít. Přerušování procesu nabíjení nepoškozuje akumulátor.

Li-iontový akumulátor je díky „Electronic Cell Protection (ECP)“ chráněn proti hlubokému vybití. Při vybitém akumulátoru se zahradní nářadí ochranným obvodem vypne: střížný nůž se už nepohybuje.

⚠ POZOR Po automatickém vypnutí zahradního nářadí už dále **nestlačujte spínač**. Akumulátor se může poškodit.

Zastrčte síťovou zástrčku nabíječky do zásuvky a nabíjecí zástrčku **6** do zdířky **15** na zadní straně rukojeti (pouze jedna možnost připojení).

Proces nabíjení začíná, jakmile se nabíjecí zástrčka **6** nabíječky zastrčí do zdířky **15**.

Ukazatel stavu nabití akumulátoru **2** indikuje postup nabíjení. Při procesu nabíjení **blíká** ukazatel **zeleně**. Svítí-li ukazatel stavu nabití akumulátoru **2 trvale zeleně**, je akumulátor plně nabitý.

Při procesu nabíjení se zahřívá rukojeť zahradního nářadí. To je normální.

Při delší době nepoužívání odpojte prosím nabíječku od sítě.

Zahradní nářadí nelze během procesu nabíjení používat; není závadou, že během procesu nabíjení nefunguje.

▶ **Chraňte nabíječku před vlhkem!**

Teleskopická násada s koly (příslušenství nebo obsah dodávky u stroje „nůžky na trávu vč. teleskopické násady s koly“)

▶ **Nůžky na trávu vč. teleskopické násady s koly se smějí používat pouze na pozemních plochách.**

▶ **Teleskopickou násadu s koly nepoužívejte s nůžkami na keře nebo zvednutou od země.**

Odejmutí teleskopické násady s koly (viz obr. B)

- ❶ Vytáhněte ven zástrčku pro spínač na pojezdové tyči **12**.
- ❷ Pro sejmutí zahradního nářadí z pojezdového ústrojí **14** jej vysuňte zobrazeným směrem.

Namontování teleskopické násady s koly (pouze nůžky na trávu)

Vodící drážky zahradního nářadí vyrovnejte na uchycení pojezdového ústrojí **14** a zahradní nářadí nasuňte.

Zastrčte zástrčku pro spínač na pojezdové tyči **12**.

Nastavení délky držadla (viz obr. C)

- ❶ Povolte svěrné pouzdro **11**.
- ❷ K prodloužení vytáhněte teleskopickou trubku **10** ven nebo ji pro zkrácení zatlačte dovnitř.
- ❸ Svěrné pouzdro **11** opět pevně utáhněte.

Nastavení pro sečení na okraji trávníku (viz obr. D)

Pro nastavení svislé polohy pro sečení na okraji otočte zahradní nářadí o 90° doleva nebo doprava.

Provoz

Uvedení do provozu

Zapnutí (viz obr. E)

- ❶ Odblokujte bezpečnostní zámek **3** tím, že přepínač přesunete tak, jak je zobrazeno.
- ❷ Následně stlačte spínač **7** a podržte jej stlačený.

Vypnutí

Spínač **7** uvolněte.

Zablokujte bezpečnostní zámek **3** tím, že přepínač přesunete tak, jak je zobrazeno.

Ukazatel stavu nabití akumulátoru

Ukazatel stavu nabití akumulátoru **2** indikuje při napůl nebo zcela stlačeném spínači **7** na několik sekund stav nabití akumulátoru.

LED	Kapacita
Trvalé světlo zelené	≥35%
Blikající světlo zelené	15 – 35%
Blikající světlo červené	5 – 15%
Trvalé světlo červené	≤5%

Pracovní pokyny

- ▶ **Zahradní nářadí držte v dostatečné vzdálenosti od těla. Dbejte na bezpečný a stabilní postoj.**
- ▶ **Informujte se o dalších upozorněních ke stříhání na internetové straně www.bosch-garden.com.**

Antiblokovací mechanismus (pouze nůžky na keře)

Zahradní nářadí disponuje patentovanou vlastností, jež funguje následovně: Zablokuje-li se střížný nůž v odolném materiálu, pak se zvýší zatížení motoru. Inteligentní mikroelektronika rozpozná tuto situaci přetížení a několikrát opakovaně přepne motor, aby se tím zabránilo zablokování střížného nože a aby se materiál přetěl.

Toto slyšitelné přepínání trvá až 3 s.

Po přetnutí pracuje zahradní nářadí dále v normálním režimu nebo střížný nůž zůstane při nepřestávající situaci přetížení automaticky stát v otevřeném stavu (např. když je zahradní nářadí nedopatřením zablokováno částí kovového plotu).

Stříhání živých plotů (pouze nůžky na keře)

Před začátkem práce zkontrolujte živý plot na skrytá cizí tělesa jako např. zahradní ploty.

Lze stříhat větvičky až do tloušťky max. 8 mm. Aby se dostaly větve k noži, pohybujte zahradním nářadím na čáře stříhu rovnoměrně vpřed. Oboustranná stříhací lišta umožňuje stříh v obou směrech nebo kývavými pohyby z jedné na druhou stranu.

Po použití nasadte přepravní ochranu střížného nože.

Doporučené roční doby

- Listnaté živé ploty stříhejte v červnu a v říjnu.
- Jehličnaté živé ploty stříhejte v dubnu a v srpnu.
- Konifery a další rychle rostoucí živé ploty stříhejte od května ca. každých 6 týdnů.

Stříhání okrajů (pouze nůžky na trávu) (viz obr. D)

Zahradní nářadí ved'te podél okraje trávníku. Zabraňte, aby se střížný nůž dostal do kontaktu s dlážděným podkladem, kameny nebo zahradními zídkami, poněvadž to výrazně zkracuje životnost střížného nože.

U větších travnatých ploch se doporučuje použití teleskopické násady s koly (dostupné jako příslušenství resp. v obsahu dodávky u stroje „nůžky na trávu vč. teleskopické násady s koly“).

Po použití nasadte přepravní ochranu střížného nože.

Údržba a servis

Údržba a čištění

- ▶ **Výstraha! Před pracemi údržby a čištění zahradní nářadí vypněte. Poté, co bylo zahradní nářadí vypnuto, se nože ještě několik sekund dále pohybují. Pozor! Nedotýkejte se pohybujících se nožů.**

- ▶ **Udržujte zahradní nářadí čisté, abyste mohli dobře a bezpečně pracovat.**

- ▶ **Pokud se zahradním nářadím pracujete či chcete provést práce údržby nebo čištění, pak vždy noste ochranné rukavice.**

Upozornění: Následující údržbové práce provádějte pravidelně, aby bylo zaručeno dlouhé a spolehlivé používání.

Pravidelně kontrolujte zahradní nářadí na zjevné závady, jako uvolněná upevnění a opotřebené nebo poškozené konstrukční díly.

Zkontrolujte, zda jsou kryty a ochranné přípravy nepoškozené a správně namontované. Před použitím proveďte případně nutnou údržbu a opravy.

Pokud i přes pečlivou výrobu a zkoušky dojde u zahradního nářadí někdy k výpadku, nechte provést opravu v autorizovaném servisu pro zahradní nářadí Bosch.

28 | Česky

Při všech dotazech a objednávkách náhradních dílů nezbytně prosím uvádějte 10-místné objednávací číslo podle typového štítku zahradního nářadí.

Údržba nožů

Po každém použití střížné nože očistěte a namažte je konzervačním sprejem Bosch. Při dlouhotrvajících stříhacích pracech se doporučuje střížné nože pravidelně mazat konzervačním sprejem Bosch.

Kontrolujte stav střížných hran střížného nože.

Zajistěte, aby byl střížný nůž při nepoužívání zakryt dodávanou ochranou nože.

Výměna střížného nože (viz obr. F1 – F5)

- ▶ **Výstraha! Před pracemi údržby a čištění zahradní nářadí vypněte. Poté, co bylo zahradní nářadí vypnuto, se nože ještě několik sekund dále pohybují. Pozor! Nedotýkejte se pohybujících se nožů.**
- ▶ **Pokud se zahradním nářadím pracujete či chcete provést práce údržby nebo čištění, pak vždy noste ochranné rukavice.**
- ▶ **Neprovádějte výměnu nože bez nasazené ochrany nože.**

Demontáž střížného nože (viz obr. F1–F3)

- ❶ Oboustranně stiskněte SDS odjišťovací tlačítko **8**.
- ❷ SDS kryt **16** se automaticky otevře.
- ❸ Vytáhněte střížný nůž **1** ven.

Montáž střížného nože (viz obr. F4 – F5)

- ❹ Vsuňte střížný nůž **9**, až zaskočí ve své poloze.
- ❺ Přitiskněte SDS kryt **16** na zahradní nářadí, až SDS odjišťovací tlačítko **8** zaskočí.

Po pracovním procesu/uskladnění

- ▶ **Výstraha! Před pracemi údržby a čištění zahradní nářadí vypněte. Poté, co bylo zahradní nářadí vypnuto, se nože ještě několik sekund dále pohybují. Pozor! Nedotýkejte se pohybujících se nožů.**
- ▶ **Pokud se zahradním nářadím pracujete či chcete provést práce údržby nebo čištění, pak vždy noste ochranné rukavice.**

Zevnějšek zahradního nářadí důkladně očistěte měkkým kartáčem a hadříkem. Nepoužívejte vodu ani žádná rozpouštědla či leštící prostředky. Odstraňte veškeré usazeniny.

Zajistěte, aby byl střížný nůž při nepoužívání zakryt dodávanou ochranou nože.

Zahradní nářadí uskladňujte na bezpečném, suchém místě mimo dosah dětí. Na zahradní nářadí nestavte žádné další předměty.

Příslušenství

- ▶ **Nůž pro nůžky na trávu (80 mm) není určený pro zahradní nářadí AGS 10,8 LI.**

Nůž pro nůžky na trávu, 80 mm	2 609 003 884
Nůž pro nůžky na trávu, 100 mm	2 609 003 867
Nůž pro nůžky na keře, 120 mm	2 609 003 885
Nůž pro nůžky na keře, 200 mm	2 609 003 868
Teleskopická násada s koly	2 609 003 869
Konzervační sprej, 250 ml	1 609 200 399

Zákaznická a poradenská služba

Zákaznická služba zodpoví Vaše dotazy k opravě a údržbě Vašeho výrobku a též k náhradním dílům. Technické výkresy a informace k náhradním dílům naleznete i na:

www.bosch-garden.com

Tým poradenské služby Bosch Vám rád pomůže při otázkách ke koupi, používání a nastavení výrobků a příslušenství.

Czech Republic

Robert Bosch odbytová s.r.o.
 Bosch Service Center PT
 K Vápence 1621/16
 692 01 Mikulov
 Tel.: +420 (519) 305 700
 Fax: +420 (519) 305 705
 E-Mail: servis.naradi@cz.bosch.com
 www.bosch.cz

Přeprava

Obsažené lithium-iontové akumulátory podléhají požadavkům zákona o nebezpečných nákladech. Tyto akumulátory mohou být bez dalších podmínek přepravovány uživatelem po silnici.

Při zasílání prostřednictvím třetí osoby (např.: letecká přeprava nebo spedice) je třeba brát zřetel na zvláštní požadavky na balení a označení. Zde musí být při přípravě zásilky nezbytně přizván expert na nebezpečné náklady.

Zpracování odpadů

Zahradní nářadí, akumulátory, příslušenství a obaly mají být dodány k opětovnému zhodnocení nepoškozujícím životní prostředí.

Nevyhazujte zahradní nářadí, nabíječky a akumulátory/baterie do domovního odpadu!

Pouze pro země EU:

Podle evropské směrnice 2002/96/ES musejí být neupotřebitelná elektrická a elektronická zařízení a podle evropské směrnice 2006/66/ES vadné nebo opotřebované

akumulátory/baterie rozebrané shromážděny a dodány k opětovnému zhodnocení nepoškozujícím životní prostředí.

- **Integrované akumulátory smějí být vyjmuty pouze kvůli likvidaci.** Otevřením skořepiny tělesa se může zahradní nářadí zničit.

Akumulátory/baterie:**Li-Ion:**

Prosím dbejte upozornění v odstavci „Přeprava“, strana 29.

Pro vyjmutí akumulátoru ze zahradního nářadí tiskněte spínač **7** tak dlouho, až se akumulátor zcela vybijí. Vyšroubujte ven šrouby na tělese a odejměte skořepinu tělesa. Přerušete přívody na akumulátoru a akumulátor vyjměte ven.

Změny vyhrazeny.

Bezpečnostné pokyny

Vysvetlenie obrázkových symbolov



Prečítajte si všetky Výstražné upozornenia a bezpečnostné pokyny.

Zanedbanie dodržiavania Výstražných upozornení a pokynov uvedených v nasledujúcom texte môže mať za následok zásah elektrickým prúdom, spôsobiť požiar a/alebo ťažké poranenie.



Keď pracujete s týmto záhradníckym náradím, používajte vždy ochranné okuliare a pevnú obuv.



Postarajte sa o to, aby osoby, ktoré sa nachádzajú v blízkosti, mali bezpečný odstup od pracovného priestoru záhradníckeho náradia.



Nepoužívajte toto záhradnícke náradie v daždi, ani ho vplyvom dažďa nevystavujte.



Upozornenie: Po vypnutí záhradníckeho náradia rezací nôž ešte dobieha!



Nabíjačku používajte len v suchých miestnostiach.

Všeobecné výstražné upozornenia a bezpečnostné pokyny

⚠ POZOR Prečítajte si všetky Výstražné upozornenia a bezpečnostné

pokyny. Zanedbanie dodržiavania Výstražných upozornení a pokynov uvedených v nasledujúcom texte môže mať za následok zásah elektrickým prúdom, spôsobiť požiar a/alebo ťažké poranenie.

Tieto Výstražné upozornenia a bezpečnostné pokyny starostlivo uschovajte na budúce použitie.

Pojem „ručné elektrické náradie“ používaný v nasledujúcom texte sa vzťahuje na ručné elektrické náradie napájané zo siete (s prírodnou šnúrou) a na ručné elektrické náradie napájané akumulátorovou batériou (bez prírodnej šnúry).

Bezpečnosť na pracovisku

- ▶ **Pracovisko vždy udržiavajte čisté a dobre osvetlené.** Neporiadok a neosvetlené priestory pracoviska môžu mať za následok pracovné úrazy.
- ▶ **Týmto náradím nepracujte v prostredí ohrozenom výbuchom, v ktorom sa nachádzajú horľavé kvapaliny, plyny alebo horľavý prach.** Ručné elektrické náradie vytvára iskry, ktoré by mohli prach alebo pary zapáliť.
- ▶ **Nedovoľte deťom a iným nepovolánym osobám, aby sa počas používania ručného elektrického náradia zdržiavali v blízkosti pracoviska.** Pri odpútaní pozornosti zo strany inej osoby môžete stratiť kontrolu nad náradím.

Elektrická bezpečnosť

- ▶ **Zástrčka prírodnej šnúry ručného elektrického náradia musí pasovať do použitej zásuvky. Zástrčku v žiadnom prípade nijako nemeňte. S uzemneným elektrickým náradím nepoužívajte ani žiadne zástrčkové adaptéry.** Nezmenené zástrčky a vhodné zásuvky znižujú riziko zásahu elektrickým prúdom.
- ▶ **Vyhýbajte sa telesnému kontaktu s uzemnenými povrchovými plochami, ako sú napr. rúry, vykurovacie telesá, sporáky a chladničky.** Keby by bolo Vaše telo uzemnené, hrozí zvýšené riziko zásahu elektrickým prúdom.
- ▶ **Chráňte elektrické náradie pred účinkami dažďa a vlhkosti.** Vniknutie vody do ručného elektrického náradia zvyšuje riziko zásahu elektrickým prúdom.
- ▶ **Nepoužívajte prírodnú šnúru mimo určený účel na nosenie ručného elektrického náradia, ani na jeho zavesenie a zástrčku nevyberajte zo zásuvky ťahaním za prírodnú šnúru. Zabezpečte, aby sa sieťová šnúra nedostala do blízkosti horúceho telesa, ani do kontaktu s olejom, s ostrými hranami alebo pohybujúcimi sa súčiastkami ručného elektrického náradia.** Poškodené alebo zauzlené prírodné šnúry zvyšujú riziko zásahu elektrickým prúdom.

- ▶ **Keď pracujete s ručným elektrickým náradím vonku, používajte len také predlžovacie káble, ktoré sú schválené aj na používanie vo vonkajších priestoroch.** Použitie predlžovacieho kábla, ktorý je vhodný na používanie vo vonkajšom prostredí, znižuje riziko zásahu elektrickým prúdom.
 - ▶ **Ak sa nedá vyhnúť použitiu ručného elektrického náradia vo vlhkom prostredí, použite ochranný spínač pri poruchových prúdoch.** Použitie ochranného spínača pri poruchových prúdoch znižuje riziko zásahu elektrickým prúdom.
- Bezpečnosť osôb**
- ▶ **Buďte ostražitý, sústreďte sa na to, čo robíte a k práci s ručným elektrickým náradím pristupujte s rozumom. Nepracujte s ručným elektrickým náradím nikdy vtedy, keď ste unavený, alebo keď ste pod vplyvom drog, alkoholu alebo liekov.** Malý okamih nepozornosti môže mať pri používaní náradia za následok vážne poranenia.
 - ▶ **Noste osobné ochranné pomôcky a používajte vždy ochranné okuliare.** Nosenie osobných ochranných pomôcok, ako je ochranná dýchacia maska, bezpečnostná pracovná obuv, ochranná prilba alebo chrániče sluchu, podľa druhu ručného elektrického náradia a spôsobu jeho použitia znižujú riziko poranenia.
 - ▶ **Vyhýbajte sa neúmyselnému uvedeniu ručného elektrického náradia do činnosti. Pred zasunutím zástrčky do zásuvky a/alebo pred pripojením akumulátora, pred chytením alebo prenášaním ručného elektrického náradia sa vždy presvedčte sa, či je ručné elektrické náradie vypnuté.** Ak budete mať pri prenášaní ručného elektrického náradia prst na vypínači, alebo ak ručné elektrické náradie pripojíte na elektrickú sieť zapnuté, môže to mať za následok nehodu.
 - ▶ **Skôr ako náradie zapnete, odstráňte z neho nastavovacie náradie alebo kľúče na skrutky.** Nastavovací nástroj alebo kľúč, ktorý sa nachádza v rotujúcej časti ručného elektrického náradia, môže spôsobiť vážne poranenia osôb.
 - ▶ **Vyhýbajte sa abnormálnym polohám tela. Zabezpečte si pevný postoj, a neprestajne udržiavajte rovnováhu.** Takto budete môcť ručné elektrické náradie v neočakávaných situáciách lepšie kontrolovať.
 - ▶ **Pri práci noste vhodný pracovný odev. Nenoste široké odevy a nemajte na sebe šperky. Vyvarujte sa toho, aby so Vaše vlasy, odev a rukavice dostali do blízkosti rotujúcich súčiastok náradia.** Voľný odev, dlhé vlasy alebo šperky môžu byť zachytené rotujúcimi časťami ručného elektrického náradia.
 - ▶ **Ak sa dá na ručné elektrické náradie namontovať odsávacie zariadenie a zariadenie na zachytávanie prachu, presvedčte sa, či sú dobre pripojené a správne používané.** Používanie odsávacieho zariadenia a zariadenia na zachytávanie prachu znižuje riziko ohrozenia zdravia prachom.
- Starostlivé používanie ručného elektrického náradia a manipulácia s ním**
- ▶ **Ručné elektrické náradie nikdy nepreťažujte. Používajte také elektrické náradie, ktoré je určené pre daný druh práce.** Pomocou vhodného ručného elektrického náradia budete pracovať lepšie a bezpečnejšie v uvedenom rozsahu výkonu náradia.
 - ▶ **Nepoužívajte nikdy také ručné elektrické náradie, ktoré má pokazený vypínač.** Náradie, ktoré sa už nedá zapnúť alebo vypnúť, je nebezpečné a treba ho zveriť do opravy odborníkovi.
 - ▶ **Skôr ako začnete náradie nastavovať alebo prestavovať, vymieňať príslušenstvo alebo skôr, ako odložíte náradie, vždy vyťahnite zástrčku sieťovej šnúry zo zásuvky.** Toto preventívne opatrenie zabraňuje neúmyselnému spusteniu ručného elektrického náradia.

- ▶ **Nepoužívané ručné elektrické náradie uschovávajúte tak, aby bolo mimo dosahu detí. Nedovoľte používať pneumatikové náradie osobám, ktoré s ním nie sú dôverne oboznámené, alebo ktoré si neprečítali tieto Pokyny.** Ručné elektrické náradie je nebezpečné vtedy, keď ho používajú neskúsené osoby.
 - ▶ **Ručné elektrické náradie starostlivo ošetríte. Kontrolujte, či pohyblivé súčiastky bezchybne fungujú alebo či neblokujú, či nie sú zlomené alebo poškodené niektoré súčiastky, ktoré by mohli negatívne ovplyvňovať správne fungovanie ručného elektrického náradia. Pred použitím náradia dajte poškodené súčiastky vymeniť.** Veľa nehôd bolo spôsobených nedostatočnou údržbou elektrického náradia.
 - ▶ **Rezné nástroje udržiavajte ostré a čisté.** Starostlivo ošetrované rezné nástroje s ostrými reznými hranami majú menšiu tendenciu k zablokovaniu a ľahšie sa dajú viesť.
 - ▶ **Používajte ručné elektrické náradie, príslušenstvo, nastavovacie nástroje a pod. podľa týchto výstražných upozornení a bezpečnostných pokynov. Pri práci zohľadnite konkrétne pracovné podmienky a činnosť, ktorú budete vykonávať.** Používanie ručného elektrického náradia na iný účel ako na predpísané použitie môže viesť k nebezpečným situáciám.
- Starostlivé používanie akumulátorového ručného elektrického náradia a manipulácia s ním**
- ▶ **Akumulátory nabíjajte len v takých nabíjačkách, ktoré odporúča výrobca akumulátora.** Ak sa používa nabíjačka, určená na nabíjanie určitého druhu akumulátorov, na nabíjanie iných akumulátorov, hrozí nebezpečenstvo požiaru.
 - ▶ **Do elektrického náradia používajte len príslušné určené akumulátory.** Používanie iných akumulátorov môže mať za následok poranenie a nebezpečenstvo požiaru.
- ▶ **Nepoužívané akumulátory neuschovávajúte tak, aby mohli prísť do styku s kancelárskymi sponkami, mincami, kľúčmi, klincami, skrutkami alebo s inými drobnými kovovými predmetmi, ktoré by mohli spôsobiť premostenie kontaktov.** Skrat medzi kontaktmi akumulátora môže mať za následok popálenie alebo vznik požiaru.
 - ▶ **Z akumulátora môže pri nesprávnom používaní vytekať kvapalina. Vyhýbajte sa kontaktu s touto kvapalinou. Po náhodnom kontakte miesto opláchnite vodou. Ak sa dostane kvapalina z akumulátora do kontaktu s očami, po výplachu očí vyhľadajte aj lekára.** Unikajúca kvapalina z akumulátora môže mať za následok podráždenie pokožky alebo popáleniny.

Servisné práce

- ▶ **Ručné elektrické náradie dávajte opravovať len kvalifikovanému personálu, ktorý používa originálne náhradné súčiastky.** Tým sa zabezpečí, že bezpečnosť náradia zostane zachovaná.

Bezpečnostné pokyny pre nožnice na živý plot

- ▶ **Majte všetky časti svojho tela v dostatočnej vzdialenosti od rezacích nožov náradia. Keď je nôž v chode, nepokúšajte sa odstraňovať odstrihnutý materiál ani pridržiavať materiál, ktorý budete strihať. Zaseknutý materiál odstraňujte len pri vypnutom náradí.** Malý okamih nepozornosti môže mať pri používaní nožníc na živý plot za následok vážne poranenia.
- ▶ **Nožnice na živý plot prenášajte za rukoväť len vtedy, keď nôž nebeží. Pri prevážaní alebo počas úschovy nožníc na živý plot majte vždy navlečený ochranný kryt.** Starostlivé zaobchádzanie s náradím znižuje nebezpečenstvo poranenia nožom náradia.

- ▶ **Elektrické náradie držte len za izolované rukoväťe, pretože sa môže stať, že rezací nôž sa dostane do kontaktu so skrytým elektrickým vedením.** Kontakt rezacieho noža s elektrickým vedením, ktoré je pod prúdom, môže dostať pod prúd aj kovové súčiastky náradia a spôsobiť zásah elektrickým prúdom.

- ▶ **Elektrickú šnúru ved'te vždy mimo strihacieho dosahu náradia.** Počas práce by sa mohla elektrická šnúra schovať do kríkov a mohli by ste ju potom neúmyselne prestrihnúť.

Bezpečnostné pokyny pre nožnice na kríky/trávu

- ▶ Toto záhradnícke náradie nie je určené na používanie pre osoby (vrátane detí) s obmedzenými psychickými, senzorickými alebo duševnými schopnosťami alebo s nedostatočnými skúsenosťami a/alebo nedostatočnými vedomosťami, s výnimkou prípadu, ak na ne dozerá kompetentná osoba, alebo ak od nej dostali presné pokyny, ako majú toto záhradnícke náradie používať.
Dávajte pozor na deti, aby ste zabezpečili, že sa nebudú môcť s týmto záhradníckym náradím hrať.
- ▶ Nikdy nedovoľte používať toto záhradnícke náradie deťom ani žiadnym iným osobám, ktoré nie sú dôkladne oboznámené s jeho používaním. Predpisy niektorej krajiny môžu prípadne obmedzovať vek obsluhujúcej osoby. Keď záhradnícke náradie nepoužívate, uschovávajte ho tak, aby nebolo dosiahnuteľné pre deti.
- ▶ Obsluhujúca osoba alebo užívateľ je zodpovedný za úrazy a škody spôsobené iným ľuďom alebo za škody na ich majetku.
- ▶ Nikdy nepoužívajte toto záhradnícke náradie vtedy, keď sa v bezprostrednej blízkosti zdržiavajú nejaké osoby, predovšetkým deti, alebo domáce zvieratá.
- ▶ Sieťovú šnúru majte vždy v takej polohe, aby bola v dostatočnej vzdialenosti od rezacích nožov.
- ▶ Keď pracujete s týmto záhradníckym náradím, používajte vždy ochranné okuliare a pevnú obuv.
- ▶ Nepoužívajte toto záhradnícke náradie za zlých poveternostných podmienok, predovšetkým vtedy, keď sa blíži búrka.
- ▶ Používajte toto záhradnícke náradie len za denného svetla alebo pri dobrom umelom svetle.
- ▶ Skontrolujte, či sú nepoškodené kryty a ochranné prvky a či sú správne namontované. Pred použitím vykonajte prípadne potrebnú údržbu alebo opravu kosačky.
- ▶ Záhradnícke náradie zapínajte až vtedy, keď sa vaše ruky a nohy nachádzajú v dostatočnej vzdialenosti od rezacích nožov náradia.
- ▶ Záhradnícke náradie odpojte vždy od prívodu elektrického prúdu (napríklad vytiahnutím zástrčky zo zásuvky alebo aktivovaním blokovania zapínania):
 - vždy vtedy, keď sa od záhradníckeho náradia vzdialite,
 - keď chcete odstrániť blokovanie (blokujúce nečistoty),
 - keď budete záhradnícke náradie kontrolovať, čistiť, alebo na ňom niečo iné robiť (opravovať ho),
 - napríklad po kolízii s cudzím telesom. Ihneď záhradnícke náradie prezrite, či nie je poškodené a dajte ho podľa potreby opraviť,
 - ak začne záhradnícke náradie nezvyčajne vibrovať (okamžite skontrolujte).
- ▶ Chráňte sa pred poranením nôh a rúk rezacími nožmi náradia.
- ▶ **Pred každou prácou na ručnom elektrickom náradí (napr. údržba, výmena nástroja a pod.) ako aj pri transporte a úschove náradia zablokujte vypínač vo vypnutej polohe.** V prípade neúmyselného náhodného zapnutia vypínača hrozí nebezpečenstvo poranenia.



Chráňte ručné elektrické náradie pred horúčavou, napr. aj pred trvalým slnečným žiarením, ohňom a pred vodou a vlhkosťou. Hrozí nebezpečenstvo výbuchu.

- **Po poškodení akumulátora alebo v prípade neodborného používania môžu z akumulátora vystupovať škodlivé výpary. Zabezpečte prívod čerstvého vzduchu a v prípade nevoľnosti vyhľadajte lekársku pomoc.** Tieto výpary môžu podráždiť dýchacie cesty.

Bezpečnostné pokyny pre nabíjačky



Chráňte nabíjačku pred účinkami dažďa a vlhkosti. Vniknutie vody do nabíjačky zvyšuje riziko zásahu elektrickým prúdom.

- **Nabíjajte len lítiovo-iónové akumulátory značky Bosch alebo iné akumulátory zabudované do výrobkov firmy Bosch, ktoré majú v časti technické údaje uvedené napätie.** V inom prípade hrozí nebezpečenstvo požiaru a výbuchu.
- **Udržujte nabíjačku v čistote.** Následkom znečistenia hrozí nebezpečenstvo zásahu elektrickým prúdom.
- **Skontrolujte nabíjačku pred každým použitím. V prípade, že zistíte na nabíjačke nejakú poruchu, vymeňte ju za novú. Nabíjačku sami neotvárajte a dávajte ju opravovať len kvalifikovanému personálu a zásadne iba s použitím originálnych náhradných súčiastok.** Poškodené nabíjačky, prírodné šnúry a zástrčky zvyšujú riziko zásahu elektrickým prúdom.
- **Nepoužívajte nabíjačku položenú na ľahko horľavom podklade (ako je napr. papier, textil a podobne) resp. ani v horľavom prostredí.** Zohrievanie nabíjačky, ktoré vzniká pri nabíjaní, predstavuje nebezpečenstvo požiaru.
- **Dávajte pozor na deti.** Takýmto spôsobom zabezpečíte, aby sa deti nehrali s nabíjačkou.
- **Deti a osoby, ktoré na základe svojich fyzických, senzorických alebo duševných schopností alebo kvôli nedostatku skúseností alebo poznatkov nie sú v stave spoľahlivo obsluhovať túto nabíjačku, nesmú používať túto nabíjačku bez dozoru alebo pokynov nejakej zodpovednej osoby.** V opačnom prípade hrozí nebezpečenstvo nesprávnej obsluhy alebo poranenia.

Popis produktu a výkonu



Prečítajte si všetky Výstražné upozornenia a bezpečnostné pokyny.

Zanedbanie dodržiavania Výstražných upozornení a pokynov uvedených v nasledujúcom texte môže

mať za následok zásah elektrickým prúdom, spôsobiť požiar a/alebo ťažké poranenie.

Vyklopte si láskavo vyklápaciu stranu s obrázkami záhradníckeho náradia a nechajte si ju vyklopenú po celý čas, keď čítate tento Návod na používanie.

Používanie podľa určenia

Toto záhradnícke náradie je určené na ľahšie strihacie práce na kroviskách a okrajoch trávnikov v domácich a rekreačných záhradkách.

Obsah dodávky (základná výbava)

Záhradnícke náradie vyberajte z obalu pozorne a nezabudnite skontrolovať, či sú kompletne nasledujúce súčiastky:

- Nožnice na kríky alebo nožnice na trávnu
- Nôž na strihanie trávy (netýka sa ASB 10,8 LI)
- Nôž na strihanie kríkov (netýka sa nožnic na trávnu)
- Prídavný nôž na strihanie kríkov (120 mm) (len pri súprave „ASB 10,8 LI Set“)
- Chránič(e) noža (nasadené na všetky dodané nože)
- Teleskopická rukoväť s kolieskami (týka sa len súpravy „Nožnice na trávnu vrátane teleskopickej rukoväte s kolieskami“)
- Nabíjačka
- Návod na používanie

Ak niektoré súčiastky alebo Návod chýbajú, alebo sú poškodené, obráťte sa láskavo na svojho predajcu.

Vyobrazené komponenty

Číslovanie jednotlivých zobrazených komponentov sa vzťahuje na vyobrazenie záhradníckeho náradia na grafickej strane tohto Návodu.

- 1 Nôž na strihanie trávy
- 2 Indikácia stavu nabitia akumulátora
- 3 Bezpečnostná poistka
- 4 Rukoväť
- 5 Nabíjačka
- 6 Nabíjací kontakt nabíjačky
- 7 Vypínač

- 8 Uvoľňovacie tlačidlo SDS
- 9 Nôž na strihanie kríkov
- 10 Teleskopická rúrka
- 11 Upínacia objímka
- 12 Zástrčka pre vypínač vo vodiacej tyči
- 13 Kolesá
- 14 Rám pojazdného mechanizmu
- 15 Zásuvka pre zástrčku nabíjačky
- 16 Kryt SDS
- 17 Ochranný kryt noža

Zobrazené alebo popísané príslušenstvo nepatrí celé do základnej výbavy produktu. Kompletné príslušenstvo nájdete v našom programe príslušenstva.

Technické údaje

	Nožnice na trávu (*vrátane teleskopickkej rukoväte s kolieskami)		Nožnice na kríky	Súprava nožníc na kríky/nožnice na trávu
	AGS 7,2 LI	AGS 10,8 LI	ASB 10,8 LI	ASB 10,8 LI Set ASB 10,8 LI 2-Set
Vecné číslo	3 600 H56 0..	3 600 H56 1..	3 600 H56 3..	3 600 H56 3..
Nôž na strihanie trávy	●	●	–	●
Šírka nožov	mm 80	100	–	100
Nôž na strihanie kríkov	–	–	●	●
Dĺžka nožov	mm –	–	200	120***
	–	–	–	200
Antiblokovací mechanizmus	–	–	●	●
Hmotnosť podľa EPTA-Procedure 01/2003	kg 0,75 (1,4*)	0,775 (1,5*)	0,9	0,775 (100 mm) 0,9 (200 mm)
Akumulátor	lítiovo-iónový	lítiovo-iónový	lítiovo-iónový	lítiovo-iónový
Menovité napätie	V= 7,2	10,8	10,8	10,8
Kapacita	Ah 1,5	1,5	1,5	1,5
Nabíjacia doba (akumulátor vybitý)	h 3,25	3,25	3,25	3,25

Všimnite si láskavo vecné číslo na typovom štítku svojho záhradníckeho náradia. Obchodné názvy jednotlivých kusov záhradníckeho náradia sa môžu odlišovať.

**priemerná doba prevádzky

***len pri súprave „ASB 10,8 LI Set“

36 | Slovensky

	Nožnice na trávnu (* vrátane teleskopickej rukoväte s kolieskami)		Nožnice na kríky	Súprava nožníc na kríky/nožnice na trávnu
	AGS 7,2 LI	AGS 10,8 LI	ASB 10,8 LI	ASB 10,8 LI Set ASB 10,8 LI 2-Set
Počet akumulátorových článkov	2	3	3	3
Doba prevádzky na jedno nabitie akumulátorov (až)	min 80 (70*)**	100 (85*)**	100	100
Nabíjačka				
Vecné číslo	EU 2 609 003 916 UK 2 609 003 932 AU 2 609 004 762	2 609 003 916 2 609 003 932 2 609 004 762	2 609 003 916 2 609 003 932 2 609 004 762	2 609 003 916 2 609 003 932 2 609 004 762
Vstupné napätie	V 100 – 240	100 – 240	100 – 240	100 – 240
Nabíjací prúd	mA 500	500	500	500
Prípustný rozsah teploty nabíjania	°C 0 – 45	0 – 45	0 – 45	0 – 45
Hmotnosť podľa EPTA-Procedure 01/2003	kg 0,088 (EU) kg 0,093 (UK) kg 0,085 (AU)	0,088 (EU) 0,093 (UK) 0,085 (AU)	0,088 (EU) 0,093 (UK) 0,085 (AU)	0,088 (EU) 0,093 (UK) 0,085 (AU)

Všimnite si láskavo vecné číslo na typovom štítku svojho záhradníckeho náradia. Obchodné názvy jednotlivých kusov záhradníckeho náradia sa môžu odlišovať.

**priemerná doba prevádzky

***len pri súprave „ASB 10,8 LI Set“

Informácia o hlučnosti/vibráciách

Nožnice na trávnu

Namerané hodnoty hluku zistené podľa normy EN 60745.

Hodnotená hladina hluku A náradia je typicky nižšia ako 70 dB(A).

Celkové hodnoty vibrácií a_h (suma vektorov troch smerov) a nepresnosť merania K zistené podľa normy EN 60335:

$$a_h = 2,5 \text{ m/s}^2, K = 1,5 \text{ m/s}^2.$$

Nožnice na kríky

Namerané hodnoty hluku zistené podľa normy 2000/14/ES.

Vyhodnotená hodnota hladiny hluku A tohto náradia je typicky: Hladina akustického tlaku 66 dB(A); hladina akustického výkonu 76 dB(A). Nespoľahlivosť merania K=1 dB.

Celkové hodnoty vibrácií a_h (suma vektorov troch smerov) a nepresnosť merania K zistené podľa normy EN 60745:

$$a_h = 2,5 \text{ m/s}^2, K = 1,5 \text{ m/s}^2.$$

Úroveň kmitov uvedená v týchto pokynoch bola nameraná podľa meracieho postupu uvedeného v norme EN 60745 a možno ju používať na vzájomné porovnávanie rôznych typov ručného elektrického náradia medzi sebou. Hodí sa aj na predbežný odhad zaťaženia vibráciami.

Uvedená hladina vibrácií reprezentuje hlavné druhy používania tohto ručného elektrického náradia. Avšak v takých prípadoch, keď sa toto ručné elektrické náradie použije na iné druhy použitia, s odlišnými pracovnými nástrojmi alebo sa podrobuje nedostatočnej údržbe, môže sa hladina zaťaženia vibráciami od týchto hodnôt odlišovať. To môže výrazne zvýšiť zaťaženie vibráciami počas celej pracovnej doby.

Na presný odhad zaťaženia vibráciami počas určitého časového úseku práce s náradím treba zohľadniť doby, počas ktorých je ručné elektrické náradie vypnuté alebo doby, keď náradie síce beží, ale v skutočnosti sa nepoužíva. To môže výrazne redukovať zaťaženie vibráciami počas celej pracovnej doby.

Na ochranu osoby pracujúcej s náradím pred účinkami zaťaženia vibráciami vykonajte ďalšie bezpečnostné opatrenia, ako sú napríklad: údržba ručného elektrického náradia a používaných pracovných nástrojov, zabezpečenie zachovania teploty rúk, organizácia jednotlivých pracovných úkonov.

Vyhlasenie o konformite

Nožnice na trávu

Na vlastnú zodpovednosť vyhlasujeme, že tento výrobok, popísaný nižšie v časti „Technické údaje“ sa zhoduje s nasledujúcimi normami alebo normatívnymi dokumentmi: EN 60335 (akumulátorové náradie) a EN 60335 (nabíjačka akumulátorov) podľa ustanovení smerníc 2006/95/ES, 2004/108/ES, 2006/42/ES.

Nožnice na kriky

Na vlastnú zodpovednosť vyhlasujeme, že tento výrobok, popísaný nižšie v časti „Technické údaje“ sa zhoduje s nasledujúcimi normami alebo normatívnymi dokumentmi: EN 60745 (akumulátorové náradie) a EN 60335 (nabíjačka akumulátorov) podľa ustanovení smerníc 2006/95/ES, 2004/108/ES, 2006/42/ES, 2000/14/ES.

2000/14/ES: Garantovaná hladina akustického výkonu 77 dB(A). Spôsob hodnotenia konformity podľa prílohy V.

Kategória produktu: 25

Súbor technickej dokumentácie (2006/42/ES, 2000/14/ES) sa nachádza u:
Bosch Lawn and Garden Ltd., PT-LG/EAE,
Stowmarket, Suffolk IP14 1EY, England

 09

Dr. Egbert Schneider
Senior Vice President
Engineering

Dr. Eckerhard Strötgen
Head of Product
Certification

Dr. Egbert Schneider *Dr. Eckerhard Strötgen*

Robert Bosch GmbH, Power Tools Division
D-70745 Leinfelden-Echterdingen
16.06.2011

Montáž

Pre Vašu bezpečnosť

- **Pozor! Pred vykonávaním údržby alebo pred čistením záhradníckeho náradie vždy vypnite. Po vypnutí tohto záhradníckeho náradia sa nože ešte niekoľko sekúnd pohybujú ďalej. Zachovajte opatrnosť! Nedotýkajte sa pohybujúcich sa nožov.**

Nabíjanie akumulátorov (pozri obrázok A)

- **Nepoužívajte žiadnu inú nabíjačku.** Dodávaná nabíjačka je priamo konštruovaná na nabíjanie lítiovo-iónových akumulátorov zabudovaných do Vášho záhradníckeho náradia.
- **Všimnite si napätie siete!** Napätie zdroja prúdu musí mať hodnotu zodnú s údajmi na typovom štítku ručného elektrického náradia. Ručné elektrické náradie označené pre napätie 230 V sa smie používať aj s napätím 220 V.
- **Napätový rozsah tejto nabíjačky leží v rozpätí 100–240 V. Postarajte sa o to, aby bola zástrčka vhodná pre príslušnú elektrickú zásuvku.**

Upozornenie: Akumulátor sa dodáva v čiastočne nabitom stave. Aby ste zaručili plný výkon akumulátora, pred prvým použitím akumulátor v nabíjačke úplne nabite.

Lítiovo-iónové akumulátory možno kedykoľvek dobíjať bez toho, aby to negatívne ovplyvnilo ich životnosť. Prerušenie nabíjania takýto akumulátor nepoškodzuje.

Lítiovo-iónový akumulátor je chránený proti hlbokému vybitiu pomocou elektronickej ochrany článku „Electronic Cell Protection (ECP)“. Keď je akumulátor vybitý, záhradnícke náradie sa pomocou ochranného obvodu vypne: Rezací nôž sa už nepohybuje.

⚠ POZOR Po automatickom vypnutí záhradníckeho náradia už viac vypínač nestláčajte. Akumulátor by sa mohol poškodiť.

Zastrčte zástrčku nabíjačky do elektrickej zásuvky a nabíjaciu zástrčku **6** do zásuvky pre nabíjaciu zástrčku **15** na zadnej strane rukoväte (existuje len jedna možnosť pripojenia).

Nabíjanie začína vo chvíli, keď sa nabíjacia zástrčka **6** nabíjačky vloží do zásuvky pre nabíjaciu zástrčku **15**.

Indikácia stavu nabitia akumulátora **2** zobrazuje postup nabíjania. Pri nabíjaní **blíká** indikácia LED **zeleným svetlom**. Keď indikácia stavu nabitia akumulátora **2 trvalo svieti zeleným svetlom**, je akumulátor úplne nabitý.

Pri nabíjaní sa rukoväť záhradníckeho náradia zahrieva. To je normálne.

Pri dlhšom nepoužívaní odpojte nabíjačku od elektrickej siete.

Počas nabíjacieho procesu sa záhradnícke náradie nedá používať a keď počas nabíjania nefunguje, neznamená to, že je pokazené.

► **Nabíjačku chráňte pred vlhkom!**

Teleskopická rukoväť s kolieskami (súčasť príslušenstva alebo základnej výbavy pri produkte „Nožnice na trávnu vrátane teleskopickej rukoväte s kolieskami“)

- **Nožnice na trávnu s teleskopickou rukoväťou s kolieskami sa smú používať len pri strihaní na zemi.**
- **Nepoužívajte teleskopickú rukoväť s kolieskami s nožnicami na strihanie kríkov ani v zdvihnutej polohe nad zemou.**

Demontáž teleskopickej rukoväte s kolieskami (pozri obrázok B)

- ❶ Vytiahnite zástrčku pre vypínač vo vodiacej tyči **12**.
- ❷ Keď chcete odmontovať záhradnícke náradie z rámu pojazdného mechanizmu **14**, posuňte ho do smeru, ako vidíte na obrázku.

Montáž teleskopickej rukoväte s kolieskami (len nožnice na trávnu)

Vyrovajte vodiace drážky záhradníckeho náradia na držiaku rámu pojazdného mechanizmu **14** a záhradnícke náradie zasuňte.

Zastrčte zástrčku pre vypínač vo vodiacej tyči **12**.

Nastavenie dĺžky rukoväte (pozri obrázok C)

- ❶ Uvoľnite aretačnú objímku **11**.
- ❷ Ak chcete teleskopickú rúrku **10** predĺžiť, vytiahnite ju, alebo ju stlačte dovnútra, ak ju chcete skrátiť.
- ❸ Aretačnú objímku **11** opäť utiahnite.

Nastavenie na kosenie pri kraji trávniku (pozri obrázok D)

Pri strihaní na okraji trávniku otočte záhradnícke náradie o 90° doľava alebo doprava tak, aby ste nastavili vertikálnu polohu na strihanie okraja.

Používanie

Uvedenie do prevádzky

Zapnutie (pozri obrázok E)

- ❶ Odomknite bezpečnostnú poistku **3** tak, že prepínač dáte do polohy podľa obrázka.
- ❷ Potom stlačte vypínač **7** a podržte ho v stlačenej polohe.

Vypnutie

Uvoľnite vypínač **7**.

Uzamknite bezpečnostnú poistku **3**, tak, že prepínač dáte do polohy podľa obrázka.

Indikácia stavu nabitia akumulátora

Indikácia stavu nabitia akumulátora **2** ukazuje pri napoly alebo celkom stlačenom vypínači **7** niekoľko sekúnd stav nabitia akumulátora.

LED	Kapacita
Trvalé zelené svetlo	≥35%
Bliká zelené svetlo	15 – 35%
Bliká červené svetlo	5 – 15%
Trvalé červené svetlo	≤5%

Pokyny na používanie

- ▶ **Udržiavajte záhradnícke náradie v dostatočnej vzdialenosti od svojho tela. Dbajte na to, aby ste mali bezpečný a stabilný postoj.**
- ▶ **Ďalšie informácie a pokyny k strihaniu môžete získať na internetovej adrese www.bosch-garden.com.**

Antiblokovací mechanizmus (len nožnice na kríky)

Toto záhradnícke náradie je vybavené patentovanou vlastnosťou, ktorá funguje nasledovne: Keď sa rezací nôž zablokuje v materiáli, ktorý kladie odpor, zaťaženie motora sa zvýši. Inteligentná mikroelektronika túto situáciu preťaženia identifikuje a opakovane prepína motor, aby sa tým zabránilo zablokovaniu rezacích nožov a aby sa materiál prestrihol. Toto počuteľné prepínanie trvá do 3 sekúnd. Po prestrihnutí pracuje záhradnícke náradie normálnym spôsobom ďalej, alebo v prípade trvania situácie preťaženia sa rezací nôž v otvorenej polohe zastaví (napr. v prípade, že záhradnícke náradie náhodne zablokuje kúsok kovového plotu a pod.).

Strihanie živého plotu (len nožnice na kríky)

Pred začiatkom práce prekontrolujte živý plot, či sa v ňom nenachádzajú skryté cudzie telesá ako napr. záhradný plot.

Možno rezať konáre až do hrúbky maximálne 8 mm. Pohybujte záhradnícke náradie po čiare rezu rovnomerným pohybom smerom dopredu, aby ste konáre privádzali pred rezací nôž. Dvojstranný nožový mechanizmus umožňuje strih v oboch smeroch alebo pri kývavom pohybe strihanie z jednej strany na druhú.

Po použití náradia opäť nasadte prepravny chránič na rezací nôž.

Odporúčané ročné obdobia

- Živé listnaté ploty strihajte v júni a v októbri.
- Živé ihličnaté ploty strihajte v apríli a v auguste.
- Konifery (ihličnaté dreviny) a iné rýchlorastúce živé ploty strihajte od mája cca každých 6 týždňov.

Strihanie pri okrajoch (len nožnice na trávu) (pozri obrázok D)

Veďte záhradnícke náradie pozdĺž okraja trávniku. Vyhýbajte sa kontaktu rezacieho noža s povrchom dlažby, kameňmi alebo so záhradnými múrikmi, pretože takéto kontakty výrazne skracujú životnosť rezacích nožov náradia.

Pri väčších plochách odporúčame používanie teleskopической rukoväte s kolieskami (možno dokúpiť ako príslušenstvo, resp. je súčasťou základnej výbavy pri súprave „Nožnice na trávu vrátane teleskopической rukoväte s kolieskami“).

Po použití náradia opäť nasadte prepravny chránič na rezací nôž.

Údržba a servis**Údržba a čistenie**

- ▶ **Pozor! Pred vykonávaním údržby alebo pred čistením záhradnícke náradie vždy vypnite. Po vypnutí tohto záhradníckeho náradia sa nože ešte niekoľko sekúnd pohybujú ďalej. Zachovajte opatrnosť! Nedotýkajte sa pohybujúcich sa nožov.**
- ▶ **Udržiavajte záhradnícke náradie vždy v čistote, aby ste mohli pracovať kvalitne a bezpečne.**

- **Používajte vždy pracovné rukavice, keď pracujete s týmto záhradníckym náradím, a takisto, keď ho ošetrujete alebo čistíte.**

Upozornenie: Pravidelne vykonávajte nasledujúce práce na údržbe výrobku, aby ste zabezpečili jeho dlhodobé a spoľahlivé používanie.

Záhradnícke náradie pravidelne kontrolujte, či nemá na pohľad viditeľné nedostatky, ako uvoľnené spoje a opotrebované alebo poškodené súčiastky.

Skontrolujte, či sú nepoškodené kryty a ochranné prvky a či sú správne namontované. Pred použitím vykonajte prípadne potrebnú údržbu alebo opravu kosačky.

Ak by toto záhradnícke náradie napriek starostlivej výrobe a kontrole predsa len prestalo niekedy fungovať, treba dať opravu vykonať niektorej autorizovanej servisnej opravovni záhradníckeho náradia Bosch.

Pri všetkých dopytoch a objednávkach náhradných súčiastok uvádzajte láskavo bezpodmienečne 10-miestne vecné číslo uvedené na typovom štítku záhradníckeho náradia.

Údržba nožov

Po každom používaní vyčistíte rezacie nože a namastíte ich ošetrovacím olejom (sprejom) Bosch. V prípade dlhšie trvajúceho nepretržitého používania náradia odporúčame pravidelne masť náradie ošetrovacím olejom (sprejom) Bosch.

Skontrolujte stav rezných hrán rezacieho noža.

Postarajte sa o to, aby bol rezací nôž počas nepoužívania náradia chránený priloženým ochranným krytom.

Výmena rezacieho noža (pozri obrázky F1 – F5)

- **Pozor! Pred vykonávaním údržby alebo pred čistením záhradníckeho náradia vždy vypnite. Po vypnutí tohto záhradníckeho náradia sa nože ešte niekoľko sekúnd pohybujú ďalej.**

Zachovajte opatrnosť! Nedotýkajte sa pohybujúcich sa nožov.

- **Používajte vždy pracovné rukavice, keď pracujete s týmto záhradníckym náradím, a takisto, keď ho ošetrujete alebo čistíte.**
- **Nevykonávajte výmenu nožov bez noho, aby ste mali nasadený chránič noža.**

Demontáž strihacích nožov (pozri obrázky F1 – F3)

- 1 Stlačte na oboch stranách uvoľňovacie tlačidlá SDS **8**.
- 2 Kryt SDS **16** sa otvára samočinne.
- 3 Vytiahnite strihací nôž **1**.

Montáž strihacích nožov (pozri obrázky F4 – F5)

- 4 Zasuňte strihací nôž **9** tak, aby v správnej polohe zaskočil.
- 5 Zatlačte kryt SDS **16** na záhradnícke náradie tak, aby uvoľňovacie tlačidlá **8** zaskočili.

Po skončení práce/pred uskladnením

- **Pozor! Pred vykonávaním údržby alebo pred čistením záhradníckeho náradia vždy vypnite. Po vypnutí tohto záhradníckeho náradia sa nože ešte niekoľko sekúnd pohybujú ďalej. Zachovajte opatrnosť! Nedotýkajte sa pohybujúcich sa nožov.**
- **Používajte vždy pracovné rukavice, keď pracujete s týmto záhradníckym náradím, a takisto, keď ho ošetrujete alebo čistíte.**

Vonkajšok záhradníckeho náradia dôkladne vyčistíte mäkkou kefou a vyutierajte handričkou. Nepoužívajte pritom vodu ani rozpúšťadlá ani žiaden leštiaci prostriedok. Odstráňte všetky usadené nečistoty.

Postarajte sa o to, aby bol rezací nôž počas nepoužívania náradia chránený priloženým ochranným krytom.

Záhradnícke náradie skladujte na bezpečnom a suchom mieste mimo dosahu detí. Nekladte na záhradnícke náradie žiadne iné predmety.

Príslušenstvo

- **Nôž na strihanie trávy (80 mm) nie je určený pre záhradnícke náradie AGS 10,8 LI.**

Nôž na strihanie trávy, 80 mm	2 609 003 884
Nôž na strihanie trávy, 100 mm	2 609 003 867
Nôž na strihanie kríkov, 120 mm	2 609 003 885
Nôž na strihanie kríkov, 200 mm	2 609 003 868
Teleskopická rukoväť s kolieskamin	2 609 003 869
Ošetrovací olej (sprej), 250 ml	1 609 200 399

Servisné stredisko a poradenská služba pre zákazníkov

Servisné stredisko Vám odpovie na otázky týkajúce sa opravy a údržby Vášho produktu ako aj náhradných súčiastok. Rozložené obrázky a informácie k náhradným súčiastkam nájdete aj na web-stránke:

www.bosch-garden.com

Tím poradenskej služby pre zákazníkov Bosch Vám rád pomôže aj pri problémoch týkajúcich sa kúpy a nastavenia produktov a príslušenstva.

Slovakia

Tel.: +421 (02) 48 703 800
Fax: +421 (02) 48 703 801
E-Mail: servis.naradia@sk.bosch.com
www.bosch.sk

Transport

Priložené lítiovo-iónové akumulátory podliehajú požiadavkám pre transport nebezpečného nákladu. Tieto akumulátory smie používateľ náradia prepravovať po cestách bez ďalších opatrení.

Pri zasielaní tretími osobami (napr.: leteckou dopravou alebo prostredníctvom špedície) treba rešpektovať osobitné požiadavky na obaly a označenie. V takomto prípade treba pri príprave zásielky bezpodmienečne konzultovať s expertom pre prepravu nebezpečného tovaru.

Likvidácia

Záhradnícke náradie, akumulátory, príslušenstvo a obaly treba dať na recykláciu zodpovedajúcu ochrane životného prostredia.

Neodhadzujte opotrebované záhradnícke náradie, nabíjačky ani akumulátory/batérie do komunálneho odpadu!

Len pre krajiny EÚ:



Podľa Európskej smernice 2002/96/ES sa musia nepoužiteľné ručné elektrické a elektronické prístroje (elektrospotrebiče) a podľa európskej smernice 2006/66/ES sa musia poškodené alebo opotrebované akumulátory/batérie zbierať separovane a treba ich dávať na recykláciu zodpovedajúcu ochrane životného prostredia.

- **Integrované akumulátory sa môžu demontovať len na likvidáciu.** Pri otváraní vonkajšieho puzdra sa môže ručne záhradnícke náradie zničiť.

Akumulátory/batérie:



Li-Ion:

Všimnite si láskavo pokyny v odseku „Transport“, strana 41.

Ak chcete akumulátor zo záhradníckeho náradia vybrať, držte vypínač **7** stlačený tak dlho, kým sa akumulátor celkom vybije. Vyskrutkujte skrutky na telese náradia a obal telesa odmontujte. Elektrické pripojenie akumulátora odpojte a akumulátor vyberte.

Zmeny vyhradené.

Biztonsági előírások

A képek magyarázata



Olvasa el az összes biztonsági figyelmeztetést és előírást.

A következőkben leírt előírások betartásának elmulasztása áramütésekhez, tűzhez és/vagy súlyos testi sérülésekhez vezethet.



Ha a kerti kiséggel dolgozik, viseljen mindig védőszemüveget és stabil lábbelit.



Gondoskodjon arról, hogy a közelben álló személyek a kerti kiségtől biztonságos távolságban maradjanak.



Ne használja a kerti kisépet esőben és ne tegye ki az eső hatásának.



Figyelem: A vágókés a kerti kisép kikapcsolása után egy ideig még mozgásban marad!

A töltőkészüléket csak száraz helyiségekben szabad használni.

Általános biztonsági előírások az elektromos kéziszerszámokhoz

▲ FIGYELMEZTETÉS Olvasa el az összes biztonsági figyelmeztetést és előírást. A következőkben leírt előírások betartásának elmulasztása áramütésekhez, tűzhez és/vagy súlyos testi sérülésekhez vezethet.

Kérjük a későbbi használatra gondosan őrizze meg ezeket az előírásokat.

Az alább alkalmazott „elektromos kéziszerszám” fogalom a hálózati elektromos kéziszerszámokat (hálózati csatlakozó kábellel) és az akkumulátoros elektromos kéziszerszámokat (hálózati csatlakozó kábel nélkül) foglalja magában.

Munkahelyi biztonság

- ▶ **Tartsa tisztán és jól megvilágított állapotban a munkahelyét.** A rendetlenség és a megvilágítatlan munkaterület balesetekhez vezethet.

- ▶ **Ne dolgozzon a berendezéssel olyan robbanásveszélyes környezetben, ahol éghető folyadékok, gázok vagy porok vannak.** Az elektromos kéziszerszámok szikrákat keltenek, amelyek a port vagy a gőzöket meggyújthatják.
- ▶ **Tartsa távol a gyerekeket és az idegen személyeket a munkahelytől, ha az elektromos kéziszerszámot használja.** Ha elvonják a figyelmét, elvesztheti az uralmát a berendezés felett.

Elektromos biztonsági előírások

- ▶ **A készülék csatlakozó dugójának bele kell illeszkednie a dugaszolóaljzatba. A csatlakozó dugót semmilyen módon sem szabad megváltoztatni. Védőföldeléssel ellátott készülékekkel kapcsolatban ne használjon csatlakozó adaptert.** A változtatás nélküli csatlakozó dugók és a megfelelő dugaszoló aljzatok csökkentik az áramütés kockázatát.
- ▶ **Kerülje el a földelt felületek, mint például csövek, fűtőtestek, kályhák és hűtőgépek megérintését.** Az áramütési veszély megnövekszik, ha a teste le van földelve.
- ▶ **Tartsa távol az elektromos kéziszerszámot az esőtől vagy nedvességtől.** Ha víz hatol be egy elektromos kéziszerszámba, ez megnöveli az áramütés veszélyét.
- ▶ **Ne használja a kábelt a rendeltetésétől eltérő célokra, vagyis a szerszámot soha ne hordozza vagy akassza fel a kábelnél fogva, és sohase húzza ki a hálózati csatlakozó dugót a kábelnél fogva. Tartsa távol a kábelt hőforrásoktól, olajtól, éles élektől és sarkoktól és mozgó gépalkatrészekről.** Egy megrongálódott vagy csomókkal teli kábel megnöveli az áramütés veszélyét.
- ▶ **Ha egy elektromos kéziszerszámmal a szabad ég alatt dolgozik, csak szabadban való használatra engedélyezett hosszabbítót használjon.** A szabadban való használatra engedélyezett hosszabbító használata csökkenti az áramütés veszélyét.

- ▶ **Ha nem lehet elkerülni az elektromos kéziszerszám nedves környezetben való használatát, alkalmazzon egy hibaáram-védőkapcsolót.** Egy hibaáram-védőkapcsoló alkalmazása csökkenti az áramütés kockázatát.

Személyi biztonság

- ▶ **Munka közben mindig figyeljen, ügyeljen arra, amit csinál és megdöntöttan dolgozzon az elektromos kéziszerszámmal. Ha fáradt, ha kábítószerek vagy alkohol hatása alatt áll, vagy orvosságokat vett be, ne használja a berendezést.** Egy pillanatnyi figyelmetlenség a szerszám használata közben komoly sérülésekhez vezethet.
- ▶ **Viseljen személyi védőfelszerelést és mindig viseljen védőszemüveget.** A személyi védőfelszerelések, mint porvédő álarc, csúszásbiztos védőcipő, védősapka és fülvédő használata az elektromos kéziszerszám használata jellegének megfelelően csökkenti a személyi sérülések kockázatát.
- ▶ **Kerülje el a készülék akaratlan üzembe helyezését. Győződjön meg arról, hogy az elektromos kéziszerszám ki van kapcsolva, mielőtt bedugná a csatlakozó dugót a dugaszolóaljzatba, csatlakoztatná az akkumulátor-csomagot, és mielőtt felvenné és vinni kezdené az elektromos kéziszerszámot.** Ha az elektromos kéziszerszám felemelése közben az ujját a kapcsolón tartja, vagy ha a készüléket bekapcsolt állapotban csatlakoztatja az áramforráshoz, ez balesetekhez vezethet.
- ▶ **Az elektromos kéziszerszám bekapcsolása előtt okvetlenül távolítsa el a beállítószerszámokat vagy csavarkulcsokat.** Az elektromos kéziszerszám forgó részeiben felejtett beállítószerszám vagy csavarkulcs sérüléseket okozhat.
- ▶ **Ne becsülje túl önmagát. Kerülje el a normálistól eltérő testtartást, ügyeljen arra, hogy mindig biztosan álljon és az egyensúlyát megtartsa.** Így az elektromos kéziszerszám felett váratlan helyzetekben is jobban tud uralkodni.

- ▶ **Viseljen megfelelő ruhát. Ne viseljen bő ruhát vagy ékszereket. Tartsa távol a haját, a ruháját és a kesztyűjét a mozgó részekről.** A bő ruhát, az ékszereket és a hosszú haját a mozgó alkatrészek magukkal ránthatják.
- ▶ **Ha az elektromos kéziszerszámra fel lehet szerelni a por elszívásához és összegyűjtéséhez szükséges berendezéseket, ellenőrizze, hogy azok megfelelő módon hozzá vannak kapcsolva a készülékhez és rendeltetésüknek megfelelően működnek.** A porgyűjtő berendezések használata csökkenti a munka során keletkező por veszélyes hatását.

Az elektromos kéziszerszámok gondos kezelése és használata

- ▶ **Ne terhelje túl a berendezést. A munkájához csak az arra szolgáló elektromos kéziszerszámot használja.** Egy alkalmas elektromos kéziszerszámmal a megadott teljesítménytartományon belül jobban és biztonságosabban lehet dolgozni.
- ▶ **Ne használjon olyan elektromos kéziszerszámot, amelynek a kapcsolója elromlott.** Egy olyan elektromos kéziszerszám, amelyet nem lehet sem be-, sem kikapcsolni, veszélyes és meg kell javíttatni.
- ▶ **Húzza ki a csatlakozó dugót a dugaszolóaljzataból és/vagy az akkumulátor-csomagot az elektromos kéziszerszámból, mielőtt az elektromos kéziszerszámon beállítási munkákat végez, tartozékokat cserél vagy a szerszámot tárolásra elteszi.** Ez az elővigyázatossági intézkedés meggátolja a szerszám akaratlan üzembe helyezését.
- ▶ **A használaton kívüli elektromos kéziszerszámokat olyan helyen tárolja, ahol azokhoz gyerekek nem férhetnek hozzá. Ne hagyja, hogy olyan személyek használják az elektromos kéziszerszámot, akik nem ismerik a szerszámot, vagy nem olvasták el ezt az útmutatót.** Az elektromos kéziszerszámok veszélyesek, ha azokat gyakorlatlan személyek használják.

- ▶ **A készüléket gondosan ápolja. Ellenőrizze, hogy a mozgó alkatrészek kifogástalanul működnek-e, nincsenek-e beszorulva, és nincsenek-e eltörve vagy megrongálódva olyan alkatrészek, amelyek hatással lehetnek az elektromos kéziszerszám működésére. A berendezés megrongálódott részeit a készülék használata előtt javíttassa meg.** Sok olyan baleset történik, amelyet az elektromos kéziszerszám nem kielégítő karbantartására lehet visszavezetni.

- ▶ **Tartsa tisztán és éles állapotban a vágószerszámokat.** Az éles vágóélekkel rendelkező és gondosan ápoltt vágószerszámok ritkábban ékelődnek be és azokat könnyebben lehet vezetni és irányítani.
- ▶ **Az elektromos kéziszerszámokat, tartozékokat, betétszerszámokat stb. csak ezen előírásoknak és az adott készüléktípusra vonatkozó kezelési utasításoknak megfelelően használja. Vegye figyelembe a munkafeltételeket és a kivitelezendő munka sajátosságait.** Az elektromos kéziszerszám eredeti rendeltetésétől eltérő célokra való alkalmazása veszélyes helyzetekhez vezethet.

Az akkumulátoros elektromos kéziszerszámok gondos kezelése és használata

- ▶ **Az akkumulátort csak a gyártó által ajánlott töltőkészülékekben töltsse fel.** Ha egy bizonyos akkumulátortípus feltöltésére szolgáló töltőkészülékben egy másik akkumulátort próbál feltölteni, tűz keletkezhet.
 - ▶ **Az elektromos kéziszerszámban csak az ahhoz tartozó akkumulátort használja.** Más akkumulátorok használata személyi sérüléseket és tüzet okozhat.
 - ▶ **Tartsa távol a használaton kívüli akkumulátort bármely fémtárgytól, mint például irodai kapcsoktól, pénzérméktől, kulcsoktól, szögektől, csavaroktól és más kisméretű fémtárgyaktól, amelyek áthidalhatják az érintkezőket.** Az akkumulátor érintkezői közötti rövidzárlat égési sérüléseket vagy tüzet okozhat.
- ▶ **Hibás alkalmazás esetén az akkumulátorból folyadék léphet ki. Kerülje el az érintkezést a folyadékkal. Ha véletlenül mégis érintkezésbe került az akkumulátorfolyadékkal, azonnal öblítse le vízzel az érintett felületet. Ha a folyadék a szemébe jutott, keressen fel ezen kívül egy orvost.** A kilépő akkumulátorfolyadék irritációkat vagy égéses bőrsérüléseket okozhat.

Szervíz-ellenőrzés

- ▶ **Az elektromos kéziszerszámot csak szakképzett személyzet csak eredeti pótalkatrészek felhasználásával javíthatja.** Ez biztosítja, hogy az elektromos kéziszerszám biztonságos maradjon.

Biztonsági előírások a sövényvágó ollók számára

- ▶ **Tartsa távol minden testrészét a vágókéstől. Ne próbálja meg futó kés mellett a levágott anyagot eltávolítani, vagy a vágásra kerülő anyagot lefogni. A beékelődött, levágott anyagot csak kikapcsolt gép mellett távolítsa el.** Egy pillanatnyi figyelmetlenség a sövényvágó olló használata közben súlyos sérülésekhez vezethet.
- ▶ **A sövényvágó ollót csak álló kés mellett és csak a fogantyúnál fogva emelje fel és szállítsa. A sövényvágó olló szállításához vagy tárolásához mindig húzza fel arra a védőborítást. A berendezés óvatos kezelése csökkenti a kések által kiváltott sérülések veszélyét.**
- ▶ **Az elektromos kéziszerszámot csak a szigetelt fogantyúfelületeknél fogva fogja meg, mivel a vágókés kívülről nem látható, feszültség alatt álló vezetékkel is érintkezésbe kerülhet.** Ha a vágókés egy feszültség alatt álló vezetékhez ér, a berendezés fémrészei szintén feszültség alá kerülhetnek és áramütéshez vezethetnek.
- ▶ **Tartsa távol a kábelt a vágási tartománytól.** A munka közben a kábelt a bokorzat eltakarhatja és azt ekkor véletlenül átvághatják.

Biztonsági előírások a bokorvágó/ fűnyíró ollókhöz

- ▶ Ez a kerti kisművelő nincs arra előírva, hogy azt olyan személyek (beleértve a gyerekeket) használják, akiknek a fizikai, érzékelési, vagy értelmi képességeik korlátozottak, vagy nincsenek meg a megfelelő tapasztalataik, illetve tudásuk, kivéve ha az ilyen személyekre a biztonságukért felelős más személy felügyel, vagy utasításokat ad arra, hogyan kell használni a kerti kisművelőt. Gyerekeket nem szabad a kerti kisművelővel felügyelet nélkül hagyni, nehogy játsszanak a készülékkel.
- ▶ Sohase engedje meg gyerekeknek, vagy az ezen előírásokat nem ismerő személyeknek, hogy a kerti kisművelőt használják. Az Ön országában érvényes előírások lehetnek, hogy korlátozzák a kezelő korát. Ha a kerti kisművelőt nem használja, azt gyermekek számára nem elérhető helyen tárolja.
- ▶ A más személyek által elszenvedett balesetekért, illetve a más tulajdonában keletkezett károkért a kezelő vagy felhasználó felel.
- ▶ Sohase üzemeltesse a kerti kisművelőt, ha a berendezés közvetlen közelében személyek, mindenképp gyerekek vagy háziállatok, tartózkodnak.
- ▶ Tartsa távol a csatlakozóvezetékét a vágókéséktől.
- ▶ Ha a kerti kisművelővel dolgozik, viseljen mindig védőszemüveget és stabil lábbelit.
- ▶ Rossz időjárás mellett, főleg közeledő viharok esetén ne végezzen egyengetést és méretre vágást.
- ▶ A kerti kisművelőt csak nappali fényben vagy jó mesterséges megvilágítás mellett használja.
- ▶ Ellenőrizze, hogy a burkolatok és védőberendezések nincsenek-e megrongálódva és helyesen vannak-e felszerelve. A használat előtt hajtsa végre a szükséges karbantartási és javítási munkákat.

- ▶ A kerti kisművelőt csak akkor kapcsolja be, ha a kezei és lábai elegendő távolságban vannak a vágókéstől.
 - ▶ Mindig válassza el a kerti kisművelőt az áramellátástól (például húzza ki a hálózati csatlakozó dugót vagy reteszelje a bekapcsolót):
 - minden olyan esetben, ha őrizet nélkül hagyja a kerti kisművelőt,
 - a beékelődések elhárítása előtt,
 - mielőtt a kerti kisművelőt ellenőrizné, megtisztítaná, vagy azon valamilyen munkát végezne,
 - egy idegen testtel való ütközés után. Azonnal ellenőrizze a kerti kisművelő esetleges megrongálódásait és szükség esetén javíttassa meg,
 - ha a kerti kisművelő szokatlan módon rezgésbe jön (azonnal ellenőrizze).
 - ▶ Védekezzen a vágókés által okozott kéz- és lábsérülések ellen.
 - ▶ **Az elektromos kéziszerszámon végzendő minden munka (például karbantartás, szerszámcseré, stb.) megkezdése előtt, valamint szállításhoz és tároláshoz kapcsolja át reteszelje a be-/kikapcsolót a kikapcsolt helyzetben.** Ellenkező esetben a be-/kikapcsoló véletlen megérintésekor bekapcsolódó készülék sérüléseket okozhat.
-  **Óvja meg az elektromos kéziszerszámot a forróságtól, például a tartós napsugárzástól, a tüztől, a víztől és a nedvességtől.** Ellenkező esetben robbanásveszély áll fenn.
- ▶ **Az akkumulátor megrongálódása vagy szakszerűtlen kezelése esetén abból gőzök léphetnek ki. Azonnal juttasson friss levegőt a helyiségbe, és ha panaszai vannak, keresen fel egy orvost.** A gőzök ingerelhetik a légutakat.

Biztonsági előírások a töltőkészülékek számára

-  **Tartsa távol a töltőkészüléket az esőtől vagy nedvességtől.** Ha víz hatol be egy töltőkészülékbe, ez megnöveli az áramütés veszélyét.

- ▶ **Csak Bosch Li-ion-akkumulátorokat vagy a Bosch-termékekbe beépített akkumulátorokat töltsön, és csak a műszaki adatoknál megadott feszültséget használja.** Ellenkező esetben tűz- és robbanásveszély áll fenn.
- ▶ **Tartsa tisztán a töltőkészüléket.** Elszennyeződés esetén megnövekedik az áramütés veszélye.
- ▶ **A töltőkészüléket minden egyes használat előtt ellenőrizze. Ha valamilyen megrongálódást észlel, cserélje ki egy újra a töltőkészüléket. Sohase nyissa fel saját maga a töltőkészüléket, és csak megfelelően kiképzett szakembereket bizzon meg a töltőkészülék javításával. A javításhoz csak eredeti alkatrészeket szabad használni.** Egy megrongálódott töltőkészülék, kábel, vagy csatlakozó dugó megnöveli az áramütés veszélyét.
- ▶ **Ne üzemeltesse a töltőkészüléket könnyen gyulladó alátétlen (például papíron, textilanyagokon, stb.) illetve gyúlékony környezetben.** A töltőkészülék a töltési folyamat során felmelegszik, ennek következtében tűzveszély áll fenn.
- ▶ **Ügyeljen a gyerekekre.** Ez biztosítja, hogy a gyerekek ne játszhassanak a töltőkészülékkel.
- ▶ **Ezt a töltőkészüléket gyerekek és olyan személyek nem használhatják, akik a fizikai, érzékelési, vagy értelmi képességeik miatt, vagy a tapasztalatok vagy megfelelő ismeretek hiányában nem képesek a töltőkészüléket biztonságosan használni, kivéve ha az ilyen személyekre a biztonságukért felelős más személy felügyel, vagy utasításokat ad arra, hogyan kell használni a töltőkészüléket.** Ellenkező esetben hibás kezelés és sérülések veszélye áll fenn.

A termék és alkalmazási lehetőségei leírása



Olvassa el az összes biztonsági figyelmeztetést és előírást.

A következőkben leírt előírások betartásának elmulasztása áramütésekhez, tűzhoz és/vagy súlyos testi sérülésekhez vezethet.

Kérjük hajtsa ki a kerti kisgép képét tartalmazó kihajtható ábrás oldalt, és hagyja így kihajtvá, miközben ezt a üzemeltetési útmutatót olvassa.

Rendeltetésszerű használat

A kerti kisgép a ház körüli kertekben végzett könnyű sövényvágási és gyepszélvágási munkák végrehajtására szolgál.

Szállítmány tartalma

Óvatosan vegye ki a kerti kisgépet a csomagolásból és ellenőrizze, hogy az alábbi alkatrészek teljes mértékben megvannak-e:

- Sövényvágó vagy fűnyíró olló
- Fűnyíró ollókés (a ASB 10,8 LI kivétel esetén nem)
- Sövényvágó ollókés (fűnyíró ollókés esetén nem)
- Kiegészítő sövényvágó ollókés (120 mm) (csak a „ASB 10,8 LI Set”)
- Késvédő(k) (a berendezéssel szállított valamennyi késre helyezve)
- Teleszkópos szár kerekkel (csak a „Fűnyíró olló teleszkópos szárral és kerekkel” készlet esetén)
- Töltőkészülék
- Üzemeltetési útmutató

Ha valamelyik alkatrész hiányzik, vagy megrongálódott, forduljon ahhoz a kereskedőhöz, akinél a készüléket vásárolta.

Az ábrázolásra kerülő komponensek

A kerti kisgép ábrázolásra kerülő komponenseinek sorszámozása a kerti kisgépek az ábra-oldalon található képére vonatkozik.

- | | |
|---|---|
| <p>1 Fűnyíró ollókés
2 Akkumulátor feltöltési kijelző
3 Biztonsági reteszelés
4 Fogantyú
5 Töltőkészülék
6 A töltőkészülék töltő csatlakozó dugója
7 Be-/kikapcsoló
8 SDS reteszelésfeloldó gomb
9 Sövényvágó ollókés
10 Teleszkópos cső
11 Szorítóhüvely</p> | <p>12 Csatlakozó dugó a vezetőrúdon elhelyezett kapcsolóhoz
13 Kerekek
14 Futómű
15 Hüvely a töltőkészülék csatlakozódugójához
16 SDS-fedél
17 Késvédő</p> <p>A képeken látható vagy a szövegben leírt tartozékok részben nem tartoznak a standard szállítmányhoz. Tartozékprogramunkban valamennyi tartozék megtalálható.</p> |
|---|---|

Műszaki adatok

		Fűnyíró olló (*beleértve a teleszkópos szárat kerekkel)		Sövényvágó olló	Sövényvágó/ fűnyíró olló készlet
		AGS 7,2 LI	AGS 10,8 LI	ASB 10,8 LI	ASB 10,8 LI Set ASB 10,8 LI 2-Set
Cikkszám		3 600 H56 0..	3 600 H56 1..	3 600 H56 3..	3 600 H56 3..
Fűnyíró ollókés		●	●	–	●
Kés szélessége	mm	80	100	–	100
Sövényvágó ollókés		–	–	●	●
A kés hossza	mm	–	–	200	120***
	mm	–	–	–	200
Blokkolásgátló mechanizmus		–	–	●	●
Súly az „EPTA-Procedure 01/2003” (2003/01 EPTA-eljárás) szerint	kg	0,75 (1,4*)	0,775 (1,5*)	0,9	0,775 (100 mm) 0,9 (200 mm)
Akkumulátor		Li-ionok	Li-ionok	Li-ionok	Li-ionok
Névleges feszültség	V=	7,2	10,8	10,8	10,8
Kapacitás	Aó	1,5	1,5	1,5	1,5
Töltési idő (kimerült akkumulátor esetén)	óra	3,25	3,25	3,25	3,25
Akkucellák száma		2	3	3	3

Kérjük vegye figyelembe a kerti kisműködés típusábráján található alkatrészszámot. Egyes kerti kisműködésnek több különböző kereskedelmi megnevezése is lehet.

**átlagos élettartam

***csak a „ASB 10,8 LI Set”

	Fűnyíró olló (*beleértve a teleszkópos szárat kerekkel)		Sövényvágó olló	Sövényvágó/ fűnyíró olló készlet
	AGS 7,2 LI	AGS 10,8 LI	ASB 10,8 LI	ASB 10,8 LI Set ASB 10,8 LI 2-Set
Akku feltöltésenkénti működési időtartam (meddig)	perc	80 (70*)**	100 (85*)**	100
Töltőkészülék				
Cikkszám	EU UK AU	2 609 003 916 2 609 003 932 2 609 004 762	2 609 003 916 2 609 003 932 2 609 004 762	2 609 003 916 2 609 003 932 2 609 004 762
Bemeneti feszültség	V	100 – 240	100 – 240	100 – 240
Töltőáram	mA	500	500	500
Megengedett töltési hőmérséklet tartomány	°C	0 – 45	0 – 45	0 – 45
Súly az „EPTA-Procedure 01/2003” (2003/01 EPTA-eljárás) szerint	kg	0,088 (EU) 0,093 (UK) 0,085 (AU)	0,088 (EU) 0,093 (UK) 0,085 (AU)	0,088 (EU) 0,093 (UK) 0,085 (AU)

Kérjük vegye figyelembe a kerti kisgépek típus táblájában található alkatrészszámot. Egyes kerti kisgépeknek több különböző kereskedelmi megnevezése is lehet.

**átlagos élettartam

***csak a „ASB 10,8 LI Set”

Zaj és vibráció értékek

Fűnyíró olló

A zajmérési eredmények az EN 60745 szabványnak megfelelően kerültek meghatározásra.

A készülék zajszintjének tipikus A-értéke kisebb mint 70 dB(A).

a_h rezgési összértékek (a három irány vektorösszege) és K szórás az EN 60335 szabvány szerint:

$$a_h = 2,5 \text{ m/s}^2, K = 1,5 \text{ m/s}^2.$$

Sövényvágó olló

A zajmérési eredmények a 2000/14/EK szabványnak megfelelően kerültek meghatározásra.

A készülék A-értékelésű zajszintjének tipikus értékei: Hangnyomásszint 66 dB(A); hangteljesítményszint 76 dB(A). Szórás K=1 dB.

a_h rezgési összértékek (a három irány vektorösszege) és K szórás az EN 60745 szabvány szerint:

$$a_h = 2,5 \text{ m/s}^2, K = 1,5 \text{ m/s}^2.$$

Az ezen előírásokban megadott rezgésszint az EN 60745 szabványban rögzített mérési módszerrel került meghatározásra és az elektromos kéziszerszámok összehasonlítására ez az érték felhasználható. Ez az érték a rezgési terhelés ideiglenes becslésére is alkalmas.

A megadott rezgésszint az elektromos kéziszerszám fő alkalmazási területein való használat során fellépő érték. Ha az elektromos kéziszerszámot más alkalmazásokra, eltérő betétszerszámokkal vagy nem kielégítő karbantartás mellett használják, a rezgésszint a fenti értéktől eltérhet. Ez az egész munkaidőre vonatkozó rezgési terhelést lényegesen megnövelheti.

A rezgési terhelés pontos megbecsléséhez figyelembe kell venni azokat az időszakokat is, amikor a berendezés kikapcsolt állapotban van,

vagy amikor be van ugyan kapcsolva, de nem kerül ténylegesen használatra. Ez az egész munkaidőre vonatkozó rezgési terhelést lényegesen csökkentheti.

Hozzon kiegészítő biztonsági intézkedéseket a kezelőnek a rezgések hatása elleni védelmére, például: Az elektromos kéziszerszám és a betétszerszámok karbantartása, a kezek melegen tartása, a munkamenetek megszervezése.

Megfelelőségi nyilatkozat

Fűnyíró olló

Egyedüli felelőséggel kijelentjük, hogy a „Műszaki adatok” alatt leírt termék megfelel a következő szabványoknak, illetve irányadó dokumentumoknak: EN 60335 (akkumulátoros készülék) és EN 60335 (akkumulátor töltőkészülék) a 2006/95/EK, 2004/108/EK, 2006/42/EK irányelvek elírásainak megfelelően.

Sövénylvágó olló

Egyedüli felelőséggel kijelentjük, hogy a „Műszaki adatok” alatt leírt termék megfelel a következő szabványoknak, illetve irányadó dokumentumoknak: EN 60745 (akkumulátoros berendezés) és EN 60335 (akkumulátor töltőkészülék) a 2006/95/EK, 2004/108/EK, 2006/42/EK, 2000/14/EK irányelvek rendelkezései szerint.
2000/14/EK: Garantált hangteljesítmény-szint 77 dB(A). A konformitás megállapítási eljárás leírása az V függelékben található.



Termék kategória: 25

A műszaki dokumentációja (2006/42/EK, 2000/14/EK) a következő helyen található:
Bosch Lawn and Garden Ltd., PT-LG/EAE,
Stowmarket, Suffolk IP14 1EY, England

 09

Dr. Egbert Schneider
Senior Vice President
Engineering

Dr. Eckerhard Strötgen
Head of Product
Certification

Robert Bosch GmbH, Power Tools Division
D-70745 Leinfelden-Echterdingen
16.06.2011

Összeszerelés

Az Ön biztonságáért

- ▶ **Figyelem! A karbantartás vagy tisztítás előtt kapcsolja ki a kerti kisépét. A kerti kisép kikapcsolása után a kések még néhány másodpercig tovább mozognak. Vigyázat! Ne érjen hozzá a mozgó késekhez.**

Az akkumulátor feltöltése (lásd az „A” ábrát)

- ▶ **Ne használjon más töltőkészüléket.** A kerti kiséppel szállított töltőkészülék pontosan az Ön kerti kisépébe beszerelt Li-ion-akkumulátorra van méretezve.
- ▶ **Ügyeljen a helyes hálózati feszültségre!** Az áramforrás feszültségének meg kell egyeznie a töltőkészülék típusábráján található adatokkal. A 230 V-os töltőkészülékeket 220 V hálózati feszültségről is szabad üzemeltetni.
- ▶ **A töltőkészülék feszültségtartománya 100–240 V. Gondoskodjon arról, hogy a csatlakozó dugó beleillik a hálózati dugaszolóaljzatba.**

Megjegyzés: Az akkumulátor félig feltöltve kerül kiszállításra. Az akkumulátor teljes teljesítményének biztosítására az első alkalmazás előtt töltsse fel teljesen az akkumulátort.

A Li-ion-akkumulátort bármikor fel lehet tölteni, anélkül, hogy ez megrövidítené az élettartamát. A töltési folyamat megszakítása nem árt az akkumulátornak.

A lithium-ionos-akkumulátort az „Electronic Cell Protection (ECP)” védi a túl erős kisülés ellen. Ha az akkumulátor kimerült, a kerti kisépet egy védőkapcsoló kikapcsolja: Ekkor a vágókés nem mozog tovább.

 **FIGYELEM** **A kerti kisép automatikus kikapcsolása után ne nyomja tovább a be-/kikapcsolót.** Ez megrongálhatja az akkumulátort.

Dugja be a töltőkészülék hálózati csatlakozó dugóját a csatlakozó aljzatba és a **6** töltődugót a fogantyú hátoldalán elhelyezett **15** hüvelybe (itt csak egy csatlakozási lehetőség áll rendelkezésre).

A töltési folyamat azonnal megindul, mielőtt megdugja a töltőkészülék **6** hálózati csatlakozó dugóját a **15** dugaszoló aljzatba.

A **2** akkumulátor töltési szint kijelző mutatja a töltési folyamat előrehaladását. A kijelző a töltési folyamat során **zöld** színben **villog**. Ha a **2** akkumulátor töltési szint kijelző **folyamatosan zöld színben** világít, az akkumulátor teljesen fel van töltve.

A töltési folyamat közben a kerti kiskép fogantyúja felmelegszik. Ez egy normális jelenség.

Ha a töltőkészüléket hosszabb ideig nem használja, válassza azt le a villamos hálózatról.

A kerti kisképet a töltés közben nem lehet használni; tehát nincs elromolva, ha a töltési folyamat közben nem működik.

▶ **Óvja meg a töltőkészüléket a nedvesség hatásától!**

Teleszkópos szár kerekkel (tartozék vagy a szállítmány része „Fűnyíró olló teleszkópos szárral és kerekkel” készlet esetén)

- ▶ **A fűnyíró olló a teleszkópos szárral és kerekkel csak talajfelületeken szabad használni.**
- ▶ **A teleszkópos szárat a kerekkel a sövényvágó ollóval vagy a talajnál feljebb nem szabad használni.**

A teleszkópos szár és a kerek felszerelése (lásd a „B” ábrát)

- ❶ Húzza ki a **12** vezetőrúdon elhelyezett kapcsoló csatlakozó dugóját.
- ❷ A kerti kisképnek a **14** futóműről való felszereléséhez tolja el ezt az ábrán látható irányba.

A teleszkópos szár és a kerek felszerelése (csak a fűnyíró olló esetén)

Állítsa be a kerti kiskép vezetőhornyait a **14** futómű tartójához és tolja be a kerti kisképet.

Dugja be a **12** vezetőrúdon elhelyezett kapcsoló csatlakozó dugóját.

A fogantyú hosszának beállítása (lásd a „C” ábrát)

- ❶ Lazítsa ki a **11** szorítóhüvelyt.
- ❷ A meghosszabbításhoz húzza ki, vagy a lerövidítéshez tolja be a **10** teleszkópos csövet.
- ❸ Húzza meg ismét szorosra a **11** szorítóhüvelyt.

Beállítás gypszegevényíráshoz (lásd a „D” ábrát)

Forgassa el a kerti kisképet 90° -kal balra vagy jobbra, hogy beállítsa a gyp szélének vágásához szükséges függőleges helyzetet.

Üzemeltetés

Üzembevetel

Bekapcsolás (lásd az „E” ábrát)

- ❶ Oldja ki a **3** biztonsági reteszelt, ehhez az ábrán látható módon működtesse a kapcsolót.
- ❷ Ezután nyomja be és tartsa benyomva a **7** be-/kikapcsolót.

Kikapcsolás

Engedje el a **7** be-/kikapcsolót.

Reteszelve a **3** biztonsági reteszelt, ehhez az ábrán látható módon működtesse a kapcsolót.

Akkumulátor feltöltési kijelző

A **2** akkumulátor töltési szint jelző félig vagy teljesen benyomott **7** be-/kikapcsoló esetén néhány másodpercre kijelzi az akkumulátor töltési szintjét.

LED	Kapacitás
Tartós zöld fény	≥35%
Zöld villogó fény	15 – 35%
Piros villogó fény	5 – 15%
Tartós piros fény	≤5%

Munkavégzési tanácsok

- ▶ **Tartsa a kerti kisméretű elegendő távol a testétől. Ügyeljen arra, hogy mindig biztos, szilárd alapon álljon.**
- ▶ **A vágással kapcsolatos további információk a www.bosch-garden.com weboldalon találhatóak.**

Blokkolásgátló mechanizmus (csak a sövényvágó olló esetén)

A kerti kisméretű szabadalmaztatott jellemzővel rendelkezik, amely a következőképpen működik: ha a vágókés egy ellenállóképes anyagban leblokkol, a motor terhelése megnövekszik. Az intelligens mikroelektronika felismeri ezt a túlterhelési szituációt, és többször egymás után átkapcsolja a motort, hogy meggátolja a vágókés leblokkolását és átvágja az anyagot. Ez a hallható átkapcsolás 3 másodpercig is eltarthat.

Az átvágás után a kerti kisméretű ismét a normális állapotban működik tovább, illetve ha a túlterhelési szituáció továbbra is fennmarad, akkor a vágókés nyitott állapotban magától leáll (például ha a kerti kisméretű egy fém kerítésrácsdarab véletlenül leblokkolja).

Sövények vágása (csak a sövényvágó olló esetén)

A munka megkezdése előtt mindig ellenőrizze, nincs-e a sövényben valamilyen kívülről nem látható idegen test, például kerítésrács.

A berendezéssel legfeljebb 8 mm vastag ágakat lehet átvágni. Az ágaknak a késhez való vezetéséhez a kerti kisméretű a vágási vonal mentén egyenletesen kell előre mozgatni. A kétoldali késtartó mindkét irányban lehetővé teszi a vágást, vagy ingázó mozdulatokkal át is lehet váltani az ellenkező oldalra.

A használat befejezése után mindig tegye fel a vágókés szállítási védőburkolatát.

Javasolt évszakok

- A lombos sövényeket a legcélszerűbb júniusban és októberben vágni.
- A tűlevelű sövényeket áprilisban és augusztusban vágja.
- A fenyőfajtákat és más gyorsan növekvő sövényeket májustól kezdve kb. 6 hetenként kell vágni.

Vágás a gyeper szélén (csak a fűnyíró olló esetén) (lásd a „D” ábrát)

Vezesse végig a kerti kisméretű a gyeper szélén mentén. Kerülje el, hogy a vágókés a kövel kirakott talajhoz, más kövekhez vagy kerti falakhoz érjen, mivel ez lényegesen lecsökkenti a vágókés élettartamát.

Nagyobb gyepterületek esetén célszerű egy teleszkópos szárat használni (tartozékként kapható, illetve a szállítmányban megtalálható, a „Fűnyíró olló teleszkópos szárral és kerekkel” készlet esetén).

A használat befejezése után mindig tegye fel a vágókés szállítási védőburkolatát.

Karbantartás és szerviz

Karbantartás és tisztítás

- ▶ **Figyelem! A karbantartás vagy tisztítás előtt kapcsolja ki a kerti kisméretű. A kerti kisméretű kikapcsolása után a kések még néhány másodpercig tovább mozognak. Vigyázat! Ne érjen hozzá a mozgó késekhez.**
- ▶ **A kerti kisméretű tartsa tisztán, hogy jól és biztonságosan dolgozhasson.**
- ▶ **Viseljen mindig védő kesztyűt, ha a kerti kisméretűvel dolgozik, vagy azon karbantartási/tisztítási munkákat akar végrehajtani.**

Megjegyzés: Rendszeresen hajtsa végre az alábbi karbantartási munkákat, hogy biztosítsa a berendezés hosszú, megbízható működését.

Rendszeresen ellenőrizze, nincs-e a kerti kisméretű nyilvánvaló, azonnal szembe tűnő hiba, például egy laza, kiakadt, elkopott rögzítés, vagy megrongálódott alkatrészek.

Ellenőrizze, hogy a burkolatok és védőberendezések nincsenek-e megrongálódva és helyesen vannak-e felszerelve. A használat előtt hajtsa végre a szükséges karbantartási és javítási munkákat.

Ha a kerti kiskép a gondos gyártási és ellenőrzési eljárás ellenére egyszer mégis meghibásodna, akkor a javítással csak Bosch kerti kiskép-műhely ügyfélszolgálatát szabad megbízni.

Ha kérdései vannak, vagy pótalkatrészeket akar megrendelni, okvetlenül adja meg a kerti kiskép típus tábláján található 10-jegyű megrendelési számot.

A kések karbantartása

Minden használat után rendszeresen tisztítsa meg és Bosch karbantartó spray-jel kenje meg a vágókést Hosszabb ideig tartó vágási munkák közben célszerű rendszeresen megkenni a vágókéseket Bosch karbantartó spray-jel.

Ellenőrizze a vágókés vágóéleinek állapotát.

Gondoskodjon arról, hogy a vágókést használaton kívül mindig letakarják a kerti kisképpel szállított késvédővel.

A vágókés kicserélése (lásd az „F1”–„F5” ábrát)

- ▶ **Figyelem! A karbantartás vagy tisztítás előtt kapcsolja ki a kerti kisképet. A kerti kiskép kikapcsolása után a kések még néhány másodpercig tovább mozognak. Vigyázat! Ne érjen hozzá a mozgó késekhez.**
- ▶ **Viseljen mindig védő kesztyűt, ha a kerti kisképpel dolgozik, vagy azon karbantartási/tisztítási munkákat akar végrehajtani.**
- ▶ **A kés kicserélését nem szabad a késekre felhelyezett késvédők nélkül végrehajtani.**

Az ollókés leszerelése (lásd a „F1”–„F3” ábrát)

- ❶ Nyomja meg mindkét oldal a **8** SDS reteszelés feloldó gombot.
- ❷ A **16** SDS fedél ekkor magától kinyílik.
- ❸ Húzza ki az **1** ollókést.

Az ollókés felszerelése (lásd az „F4”–„F5” ábrát)

- ❹ Tolja be a **9** ollókést, amíg az bepattan a megfelelő helyzetbe.
- ❺ Nyomja rá a **16** SDS-fedelet a kerti kisképre, amíg a **8** SDS reteszelés feloldó gombok bepattannak.

A munka befejezése után/tárolás

- ▶ **Figyelem! A karbantartás vagy tisztítás előtt kapcsolja ki a kerti kisképet. A kerti kiskép kikapcsolása után a kések még néhány másodpercig tovább mozognak. Vigyázat! Ne érjen hozzá a mozgó késekhez.**
- ▶ **Viseljen mindig védő kesztyűt, ha a kerti kisképpel dolgozik, vagy azon karbantartási/tisztítási munkákat akar végrehajtani.**

Egy puha kefével és egy kendővel alaposan tisztítsa meg a kerti kiskép külsejét. Vízet, oldószereket és polírozó szereket ne használjon. Távolítson el minden lerakódást.

Gondoskodjon arról, hogy a vágókést használaton kívül mindig letakarják a kerti kisképpel szállított késvédővel.

A kerti kisképet egy biztonságos, száraz helységben, a gyerekek által el nem érhető helyen tárolja. Ne tegyen más tárgyakat a kerti kisképre.

Tartozékok

- ▶ **A fűnyíró olló (80 mm) a AGS 10,8 LI kerti kisképhez nem alkalmazható.**

Fűnyíró ollókés, 80 mm 2 609 003 884

Fűnyíró ollókés, 100 mm 2 609 003 867

Sövényvágó ollókés, 120 mm . . . 2 609 003 885

Sövényvágó ollókés, 200 mm . . . 2 609 003 868

Teleszkópos szár kerekkel . . . 2 609 003 869

Karbantartó spray, 250 ml 1 609 200 399

Vevőszolgálat és tanácsadás

A vevőszolgálat a terméke javításával és karbantartásával, valamint a pótalkatrészekkel kapcsolatos kérdésekre szívesen válaszol. A tartalékalalkatrészekkel kapcsolatos robbantott ábrák és egyéb információ a következő címen található:

www.bosch-garden.com

A Bosch Vevőszolgálat szívesen segít Önnek, ha a termékek és tartozékok vásárlásával, alkalmazásával és beállításával kapcsolatos kérdései vannak.

Magyarország

Robert Bosch Kft.
1103 Budapest
Gyömrői út. 120.
Tel.: +36 (01) 431-3835
Fax: +36 (01) 431-3888

Szállítás

A benne található lithium-ionos-akkumulátorokra a veszélyes árukra vonatkozó előírások érvényesek. A felhasználók az akkumulátorokat a közúti szállításban minden további nélkül szállíthatják.

Ha az akkumulátorok szállításával harmadik személyt (például: légi vagy egyéb szállító vállalatot) bízna meg, akkor figyelembe kell venni a csomagolásra és a megjelölésre vonatkozó különleges követelményeket. Ebben az esetben a küldemény előkészítésébe be kell vonni egy veszélyes áru szakembert.

Eltávolítás

A kerti kisgépeket, az akkumulátorokat, a tartozékokat és a csomagolást a környezetvédelmi szempontoknak megfelelően kell újrafelhasználásra előkészíteni.

Ne dobja ki a kerti kisgépeket, töltőkészülékeket és az akkumulátorokat/elemeket a háztartási szemétkbe!

Csak az EU-tagországok számára:



Az elhasznált villamos és elektronikus berendezésekre vonatkozó 2002/96/EK európai irányelvnek és az elromlott vagy elhasznált akkumulátorokra/elemekekre vonatkozó 2006/66/EK

európai irányelvnek megfelelően a már nem használható akkumulátorokat/elemekeket külön össze kell gyűjteni és a környezetvédelmi szempontoknak megfelelően kell újrafelhasználásra leadni.

► **A beépített akkumulátorokat csak a hulladékba való eltávolításhoz szabad kivenni.** A ház felnyitásakor a kerti kisgép tönkremehet.

Akkumulátorok/elemek:



Li-ion:

Kérjük vegye figyelembe az „Szállítás” fejezetben, a 53 oldalon leírtakat.

Az akkumulátornak a kerti kisgépből való kivételéhez működtesse olyan hosszú ideig a 7 be-/kikapcsolót, amíg az akkumulátor teljesen kimerül. Csavarja ki a ház csavarjait és vegye le a ház-héjat. Kösse le az akkumulátor csatlakozásait és vegye ki az akkumulátort.

A változtatások joga fenntartva.

Указания по безопасности

Пояснение пиктограмм



Прочтите все указания и инструкции по технике безопасности. Упущения в отношении указаний и инструкций по технике безопасности могут стать причиной поражения электрическим током, пожара и тяжелых травм.



При работе с садовым инструментом всегда одевайте защитные очки и прочную обувь.



Держите стоящих рядом людей на безопасном расстоянии от садового инструмента.



Не используйте садовый инструмент в дождь и не подвергайте его воздействию дождя.



Внимание: После выключения режущий нож садового инструмента останавливается не сразу!



Используйте зарядное устройство только в сухих помещениях.

Общие указания по технике безопасности для электроинструментов

⚠ ПРЕДУПРЕЖДЕНИЕ Прочтите все указания и инструкции по технике безопасности. Несоблюдение указаний и инструкций по технике безопасности может стать причиной поражения электрическим током, пожара и тяжелых травм.

Сохраняйте эти инструкции и указания для будущего использования.

Использованное в настоящих инструкциях и указаниях понятие «электроинструмент» распространяется на электроинструмент с питанием от сети (с сетевым шнуром) и на аккумуляторный электроинструмент (без сетевого шнура).

Безопасность рабочего места

- ▶ **Содержите рабочее место в чистоте и хорошо освещенным.** Беспорядок или неосвещенные участки рабочего места могут привести к несчастным случаям.
- ▶ **Не работайте с этим электроинструментом во взрывоопасном помещении, в котором находятся горючие жидкости, воспламеняющиеся газы или пыль.** Электроинструменты искрят, что может привести к воспламенению пыли или паров.
- ▶ **Во время работы с электроинструментом не допускайте близко к Вашему рабочему месту детей и посторонних лиц.** Отвлечшись, Вы можете потерять контроль над электроинструментом.

Электробезопасность

- ▶ **Штепсельная вилка электроинструмента должна подходить к штепсельной розетке. Ни в коем случае не изменяйте штепсельную вилку. Не применяйте переходные штекеры для электроинструментов с защитным заземлением.** Неизмененные штепсельные вилки и подходящие штепсельные розетки снижают риск поражения электротоком.
- ▶ **Предотвращайте телесный контакт с заземленными поверхностями, как то: с трубами, элементами отопления, кухонными плитами и холодильниками.** При заземлении Вашего тела повышается риск поражения электротоком.
- ▶ **Защищайте электроинструмент от дождя и сырости.** Проникновение воды в электроинструмент повышает риск поражения электротоком.
- ▶ **Не разрешается использовать шнур не по назначению, например, для транспортировки или подвески электроинструмента, или для вытягивания вилки из штепсельной розетки. Защищайте шнур от воздействия высоких температур, масла, острых кромок или подвижных частей электроинструмента.** Поврежденный или спутанный шнур повышает риск поражения электротоком.

- ▶ **При работе с электроинструментом под открытым небом применяйте пригодные для этого кабели-удлинители.** Применение пригодного для работы под открытым небом кабеля-удлинителя снижает риск поражения электротоком.
- ▶ **Если невозможно избежать применения электроинструмента в сыром помещении, подключайте электроинструмент через устройство защитного отключения.** Применение устройства защитного отключения снижает риск электрического поражения.

Безопасность людей

- ▶ **Будьте внимательными, следите за тем, что Вы делаете, и продуманно начинайте работу с электроинструментом. Не пользуйтесь электроинструментом в усталом состоянии или если Вы находитесь в состоянии наркотического или алкогольного опьянения или под воздействием лекарств.** Один момент невнимательности при работе с электроинструментом может привести к серьезным травмам.
- ▶ **Применяйте средства индивидуальной защиты и всегда защитные очки.** Использование средств индивидуальной защиты, как то: защитной маски, обуви на нескользящей подошве, защитного шлема или средств защиты органов слуха, – в зависимости от вида работы с электроинструментом снижает риск получения травм.
- ▶ **Предотвращайте непреднамеренное включение электроинструмента. Перед подключением электроинструмента к электропитанию и/или к аккумулятору убедитесь в выключенном состоянии электроинструмента.** Удержание пальца на выключателе при транспортировке электроинструмента и подключение к сети питания включенного электроинструмента чревато несчастными случаями.
- ▶ **Убирайте установочный инструмент или гаечные ключи до включения электроинструмента.** Инструмент или ключ, находящийся во вращающейся части электроинструмента, может привести к травмам.
- ▶ **Не принимайте неестественное положение корпуса тела. Всегда занимайте устойчивое положение и сохраняйте равновесие.** Благодаря этому Вы можете лучше контролировать электроинструмент в неожиданных ситуациях.
- ▶ **Носите подходящую рабочую одежду. Не носите широкую одежду и украшения. Держите волосы, одежду и рукавицы вдали от движущихся частей.** Широкая одежда, украшения или длинные волосы могут быть затянуты вращающимися частями.
- ▶ **При наличии возможности установки пылеотсасывающих и пылесборных устройств проверяйте их присоединение и правильное использование.** Применение пылеотсоса может снизить опасность, создаваемую пылью.

Применение электроинструмента и обращение с ним

- ▶ **Не перегружайте электроинструмент. Используйте для Вашей работы предназначенный для этого электроинструмент.** С подходящим электроинструментом Вы работаете лучше и надежнее в указанном диапазоне мощности.
- ▶ **Не работайте с электроинструментом при неисправном выключателе.** Электроинструмент, который не поддается включению или выключению, опасен и должен быть отремонтирован.
- ▶ **До начала наладки электроинструмента, перед заменой принадлежностей и прекращением работы отключайте штепсельную вилку от розетки сети и/или выньте аккумулятор.** Эта мера предосторожности предотвращает непреднамеренное включение электроинструмента.
- ▶ **Храните электроинструменты в недоступном для детей месте. Не разрешайте пользоваться электроинструментом лицам, которые не знакомы с ним или не читали настоящих инструкций.** Электроинструменты опасны в руках неопытных лиц.

- ▶ **Тщательно ухаживайте за электроинструментом. Проверяйте безупречную функцию и ход движущихся частей электроинструмента, отсутствие поломок или повреждений, отрицательно влияющих на функцию электроинструмента. Поврежденные части должны быть отремонтированы до использования электроинструмента.** Плохое обслуживание электроинструментов является причиной большого числа несчастных случаев.
- ▶ **Держите режущий инструмент в заточенном и чистом состоянии.** Заботливо ухоженные режущие инструменты с острыми режущими кромками режут легче и их легче вести.
- ▶ **Применяйте электроинструмент, принадлежности, рабочие инструменты и т.п. в соответствии с настоящими инструкциями. Учитывайте при этом рабочие условия и выполняемую работу.** Использование электроинструментов для непредусмотренных работ может привести к опасным ситуациям.
- ▶ **При неправильном использовании из аккумулятора может потечь жидкость. Избегайте соприкосновения с ней. При случайном контакте промойте соответствующее место водой. Если эта жидкость попадет в глаза, то дополнительно обратитесь за помощью к врачу.** Вытекающая аккумуляторная жидкость может привести к раздражению кожи или к ожогам.

Сервис

- ▶ **Ремонт Вашего электроинструмента поручайте только квалифицированному персоналу и только с применением оригинальных запасных частей.** Этим обеспечивается безопасность электроинструмента.

Указания по технике безопасности для кусторезов

Применение и обслуживание аккумуляторного инструмента

- ▶ **Заряжайте аккумуляторы только в зарядных устройствах, рекомендуемых изготовителем.** Зарядное устройство, предусмотренное для определенного вида аккумуляторов, может привести к пожарной опасности при использовании его с другими аккумуляторами.
- ▶ **Применяйте в электроинструментах только предусмотренные для этого аккумуляторы.** Использование других аккумуляторов может привести к травмам и пожарной опасности.
- ▶ **Защищайте неиспользуемый аккумулятор от канцелярских скрепок, монет, ключей, гвоздей, винтов и других маленьких металлических предметов, которые могут замкнуть полюса.** Короткое замыкание полюсов аккумулятора может привести к ожогам или пожару.
- ▶ **Держите все части тела на расстоянии от режущего ножа инструмента. Никогда не пытайтесь удалить срезанный материал либо держать срезаемый материал при работающем ноже. Удаляйте застрявший материал только при выключенном инструменте.** Секундная невнимательность при использовании кустореза может привести к серьезным травмам.
- ▶ **Переносите кусторез за ручку при выключенном ноже. При транспортировке и хранении кустореза всегда надевайте защитный чехол.** Аккуратное обращение с инструментом снижает опасность травмирования ножом.
- ▶ **Обязательно держите электроинструмент за изолированные ручки, поскольку нож может задеть скрытую электропроводку.** Контакт ножа с находящейся под напряжением проводкой может заряжать металлические части электроинструмента и приводить к удару электрическим током.
- ▶ **Держите кабель вне зоны резания.** Во время работы кабель может быть скрыт кустарником и случайно перерезан.

Указания по технике безопасности для кусторезов/ножниц для травы

- ▶ Этот садовый инструмент не предназначен для использования лицами (включая детей) с ограниченными психическими или сенсорными способностями, с нарушениями психического здоровья, а также с недостаточным опытом/знаниями, исключая случаи, когда эксплуатация осуществляется такими лицами под наблюдением ответственного за их безопасность либо после получения от ответственного за безопасность соответствующих разъяснений относительно эксплуатации данного садового инструмента. Необходимо проследить, чтобы дети не играли с садовым инструментом.
- ▶ Никогда не позволяйте пользоваться садовым инструментом детям или лицам, не знакомым с этими указаниями. Национальные предписания могут ограничивать возраст оператора. Если Вы не пользуетесь садовым инструментом, храните его в недосягаемом для детей месте.
- ▶ Оператор или пользователь ответственен за несчастные случаи и ущерб, нанесенный другим лицам или их имуществу.
- ▶ Никогда не пользуйтесь садовым инструментом, если поблизости находятся другие люди, в особенности дети, или домашние животные.
- ▶ Держите шнур питания на расстоянии от ножей.
- ▶ При работе с садовым инструментом всегда одевайте защитные очки и прочную обувь.
- ▶ Не подрезайте траву при плохих погодных условиях, в частности, когда собирается гроза.
- ▶ Используйте садовый инструмент только при дневном свете либо хорошем искусственном освещении.
- ▶ Проверяйте исправное состояние крышек и защитных устройств и их правильное крепление. Выполняйте перед работой необходимые процессы по техобслуживанию или ремонту.
- ▶ Включайте садовый инструмент, только когда Ваши руки и ноги находятся на достаточном расстоянии от режущих ножей.
- ▶ Всегда отключайте садовый инструмент от источника электроэнергии (напр., вытаскивайте штепсельную вилку или нажимайте блокиратор включения):
 - всегда, когда оставляете садовый инструмент без присмотра,
 - перед устранением застрявания,
 - перед проверкой, очисткой или выполнением прочих работ на садовом инструменте,
 - после столкновения с чужеродными предметами. Немедленно проверьте садовый инструмент на предмет повреждений и при необходимости отремонтируйте его,
 - если садовый инструмент начнет необычно вибрировать (немедленно проверить).
- ▶ Защищайте свои руки и ноги от травмирования режущим ножом.
- ▶ **До начала работ по техобслуживанию, смене инструмента и т. д., а также при транспортировании и хранении следует заблокировать выключатель в выключенном положении.** При непреднамеренном включении возникает опасность травмирования.



Защищайте электроинструмент от высоких температур, напр., от длительного нагревания на солнце, от огня, воды и влаги. Существует опасность взрыва.

- ▶ **При повреждении и ненадлежащем использовании аккумулятора может выделиться газ. Обеспечьте приток свежего воздуха и при возникновении жалоб обратитесь к врачу.** Газы могут вызвать раздражение дыхательных путей.

Указания по технике безопасности для зарядных устройств



Защищайте зарядное устройство от дождя и сырости. Проникновение воды в зарядное устройство повышает риск поражения электротоком.

- ▶ **Заряжайте только оригинальные литиево-ионные аккумуляторы Bosch или подобные аккумуляторы, используемые в инструментах Bosch, с указанным в технических данных напряжением.** В противном случае возникает опасность возгорания и взрыва.
- ▶ **Содержите зарядное устройство в чистоте.** Загрязнения вызывают опасность поражения электротоком.
- ▶ **Проверяйте зарядное устройство каждый раз перед использованием.** Если Вы обнаружили повреждение зарядного устройства, замените его. **Не вскрывайте зарядное устройство самостоятельно, его ремонт разрешается выполнять только квалифицированному персоналу и только с использованием оригинальных запчастей.** Поврежденное зарядное устройство, поврежденный шнур питания или штепсель повышают риск поражения электрическим током.
- ▶ **Не ставьте зарядное устройство во включенном состоянии на легко воспламеняющиеся материалы (например, бумагу, текстиль и т.п.) или рядом с горючими веществами.** Нагрев зарядного устройства при зарядке создает опасность возникновения пожара.
- ▶ **Смотрите за детьми.** Дети не должны играть с зарядным устройством.
- ▶ **Детям или лицам, которые вследствие повреждения физических, сенсорных или умственных способностей или отсутствия опыта или знаний не в состоянии безопасно работать с зарядным устройством, запрещается пользоваться зарядным устройством без присмотра или инструктажа ответственного лица.**

Иначе может возникнуть опасность неправильного использования или получения травм.

Описание продукта и услуг



Прочтите все указания и инструкции по технике безопасности.

Упущения в отношении указаний и инструкций по технике безопасности могут стать причиной поражения электрическим током, пожара и тяжелых травм.

Пожалуйста, откройте раскладные страницы с изображением садового инструмента и оставляйте эти страницы открытыми, пока Вы изучаете руководство по эксплуатации.

Применение по назначению

Садовый инструмент предназначен для проведения мелких работ по стрижке кустарника и по краям газона в частном домашнем хозяйстве/на даче.

Комплект поставки

Осторожно извлеките садовый инструмент из упаковки и проверьте полное наличие следующих частей:

- Кусторез/ножницы для травы
- Нож ножниц для травы (кроме ASB 10,8 LI)
- Нож кустореза (кроме ножниц для травы)
- Дополнительный нож кустореза (120 мм) (только в наборе «ASB 10,8 LI Set»)
- Чехол(-лы) для ножа(-ей) (надеты на все входящие в комплект поставки ножи)
- Телескопическая рукоятка с колесиками (только в наборе «ножницы для травы, вкл. телескопическую рукоятку с колесиками»)
- Зарядное устройство
- Руководство по эксплуатации

При недостатке или повреждении частей обратитесь, пожалуйста, к продавцу.

Изображенные составные части

Нумерация изображенных деталей выполнена по рисункам на страницах с изображением садового инструмента.

- 1 Нож ножниц для травы
- 2 Индикатор заряженности аккумулятора
- 3 Предохранительный фиксатор
- 4 Рукоятка
- 5 Зарядное устройство
- 6 Вилка зарядного устройства
- 7 Выключатель
- 8 Кнопка разблокировки SDS

- 9 Нож кустореза
- 10 Телескопическая труба
- 11 Зажимная втулка
- 12 Штекер для выключателя на телескопической рукоятке
- 13 Колеса
- 14 Ходовой механизм
- 15 Гнездо для штекера зарядного устройства
- 16 Крышка SDS
- 17 Защитный чехол ножей

Изображенные или описанные принадлежности не входят в стандартный объем поставки. Полный ассортимент принадлежностей Вы найдете в нашей программе принадлежностей.

Технические данные

	Ножницы для травы (*вкл. телескопическую рукоятку с колесиками)		Кусторез	Набор кусторез/ ножницы для травы
	AGS 7,2 LI	AGS 10,8 LI	ASB 10,8 LI	ASB 10,8 LI Set ASB 10,8 LI 2-Set
Товарный №	3 600 H56 0..	3 600 H56 1..	3 600 H56 3..	3 600 H56 3..
Нож ножниц для травы	●	●	–	●
Ширина ножа	мм 80	100	–	100
Нож кустореза	–	–	●	●
Длина ножа	мм –	–	200	120***
	мм –	–	–	200
Антиблокировочный механизм	–	–	●	●
Вес согласно EPTA-Procedure 01/2003	кг 0,75 (1,4*)	0,775 (1,5*)	0,9	0,775 (100 мм) 0,9 (200 мм)
Аккумулятор		литий-ионный	литий-ионный	литий-ионный
Номинальное напряжение	В= 7,2	10,8	10,8	10,8
Емкость	А-ч 1,5	1,5	1,5	1,5

Обращайте внимание на товарный номер на заводской табличке Вашего садового инструмента. Торговые названия отдельных садовых инструментов могут различаться.

**средняя продолжительность работы

***только в наборе «ASB 10,8 LI Set»

	Ножницы для травы (* вкл. телескопическую рукоятку с колесиками)		Кусторез	Набор кусторез/ ножницы для травы
	AGS 7,2 LI	AGS 10,8 LI	ASB 10,8 LI	ASB 10,8 LI Set ASB 10,8 LI 2-Set
Продолжительность зарядки (аккумулятор разряжен)	час.	3,25	3,25	3,25
Число элементов аккумулятора		2	3	3
Продолжительность работы при полностью заряженном аккумуляторе (до)	мин	80 (70*)**	100 (85*)**	100
Зарядное устройство				
Товарный №	EU	2 609 003 916	2 609 003 916	2 609 003 916
	UK	2 609 003 932	2 609 003 932	2 609 003 932
	AU	2 609 004 762	2 609 004 762	2 609 004 762
Входное напряжение	V	100 – 240	100 – 240	100 – 240
Зарядный ток	mA	500	500	500
Допустимый диапазон температуры при зарядке	°C	0–45	0–45	0–45
Вес согласно EPTA-Procedure 01/2003	кг	0,088 (EU)	0,088 (EU)	0,088 (EU)
	кг	0,093 (UK)	0,093 (UK)	0,093 (UK)
	кг	0,085 (AU)	0,085 (AU)	0,085 (AU)

Обращайте внимание на товарный номер на заводской табличке Вашего садового инструмента. Торговые названия отдельных садовых инструментов могут различаться.

**средняя продолжительность работы

***только в наборе «ASB 10,8 LI Set»

Данные по шуму и вибрации

Ножницы для травы

Уровень шума определен в соответствии с европейской нормой EN 60745.

A-взвешенный уровень звукового давления инструмента обычно ниже 70 дБ(A).

Суммарная вибрация a_h (векторная сумма трех направлений) и погрешность K определены в соответствии с EN 60335: $a_h = 2,5 \text{ м/с}^2$, $K = 1,5 \text{ м/с}^2$.

Кусторез

Измеренные значения уровня шума получены в соответствии с 2000/14/ЕС.

A-взвешенный уровень шума от электроинструмента составляет обычно: уровень звукового давления 66 дБ(A); уровень звуковой мощности 76 дБ(A). Погрешность $K = 1 \text{ дБ}$.

Суммарная вибрация a_h (векторная сумма трех направлений) и погрешность K определены в соответствии с EN 60745: $a_h = 2,5 \text{ м/с}^2$, $K = 1,5 \text{ м/с}^2$.

Указанный в настоящих инструкциях уровень вибрации измерен по методике измерения, прописанной в стандарте EN 60745, и может быть использован для сравнения электроинструментов. Он пригоден также для предварительной оценки вибрационной нагрузки.

Уровень вибрации указан для основных видов работы с электроинструментом. Однако если электроинструмент будет использован для выполнения других работ с применением рабочих инструментов, не предусмотренных изготовителем, или техническое обслуживание не будет отвечать предписаниям, то уровень вибрации может быть иным. Это может значительно повысить вибрационную нагрузку в течение всей продолжительности работы.

Для точной оценки вибрационной нагрузки в течение определенного временного интервала нужно учитывать также и время, когда инструмент выключен или, хотя и включен, но не находится в работе. Это может значительно сократить нагрузку от вибрации в расчете на полное рабочее время.

Предусмотрите дополнительные меры безопасности для защиты оператора от воздействия вибрации, например: техническое обслуживание электроинструмента и рабочих инструментов, меры по поддержанию рук в тепле, организация технологических процессов.

Заявление о соответствии

Ножницы для травы

Мы заявляем с полной ответственностью, что описанный в «Технических данных» продукт соответствует следующим стандартам и нормативам: EN 60335 (аккумуляторная батарея) и EN 60335 (зарядное устройство) в соответствии с предписаниями и директивами 2006/95/ЕС, 2004/108/ЕС, 2006/42/ЕС.

Кусторез

Мы заявляем с полной ответственностью, что описанный в «Технических данных» продукт отвечает следующим стандартам и нормативам: EN 60745 (аккумуляторный электроинструмент) и EN 60335

(аккумуляторное зарядное устройство) согласно положениям директив 2006/95/ЕС, 2004/108/ЕС, 2006/42/ЕС, 2000/14/ЕС. 2000/14/ЕС: гарантированный уровень звуковой мощности 77 дБ(А). Процедура оценки соответствия согласно приложения V. Категория продукта: 25

Техническая документация (2006/42/ЕС, 2000/14/ЕС):

Bosch Lawn and Garden Ltd., PT-LG/EAE, Stowmarket, Suffolk IP14 1EY, England

 09

Dr. Egbert Schneider Senior Vice President Engineering
Dr. Eckerhard Strötgen Head of Product Certification

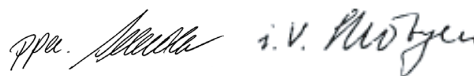

Robert Bosch GmbH, Power Tools Division
D-70745 Leinfelden-Echterdingen
16.06.2011

Сборка

Для Вашей безопасности

- ▶ **Внимание! Перед работами по техобслуживанию или очистке выключайте садовый инструмент. После того, как садовый инструмент был выключен, ножи еще некоторое время продолжают двигаться. Осторожно! Не дотрагивайтесь до движущихся ножей.**

Зарядка аккумулятора (см. рис. А)

- ▶ **Не используйте другое зарядное устройство.** Входящее в комплект зарядное устройство предназначено для встроенной в Ваш садовый инструмент литиево-ионной аккумуляторной батареи.

► **Учитывайте напряжение сети!**

Напряжение источника тока должно соответствовать данным на заводской табличке зарядного устройства. Зарядные устройства на 230 В могут работать также и при напряжении 220 В.

► **Диапазон напряжения зарядного устройства составляет 100–240 В. Убедитесь, что штепсель подходит к розетке.**

Указание: Аккумуляторная батарея поставляется частично заряженной. Для достижения полной емкости аккумуляторной батареи полностью зарядите аккумуляторную батарею перед первым использованием электроинструмента.

Литий-ионный аккумулятор может быть заряжен в любое время без сокращения срока службы. Прекращение процесса зарядки не наносит вреда аккумулятору.

Литиево-ионные аккумуляторные батареи защищены от глубокой разрядки системой «Electronic Cell Protection (ECP)». При разряженной аккумуляторной батарее садовый инструмент выключается благодаря схеме защиты: Режущий нож больше не двигается.

⚠ ВНИМАНИЕ После автоматического отключения садового инструмента не продолжайте нажимать на выключатель. Вы можете повредить аккумуляторную батарею.

Вставьте штепсель зарядного устройства в розетку, а зарядный штекер **6** в гнездо **15** с тыльной стороны рукоятки (только одна возможность подключения).

Процесс зарядки начинается, как только зарядный штекер **6** зарядного устройства будет вставлен в гнездо **15**.

Индикатор состояния заряда аккумулятора **2** отображает продвижение процедуры зарядки. При зарядке **мигает** индикатор **зеленым светом**. Если индикатор заряда аккумулятора светится **2 постоянно зеленым светом**, то аккумулятор заряжен полностью.

В процессе зарядки ручка садового инструмента нагревается. Это нормально.

При продолжительном простое отсоедините, пожалуйста, зарядное устройство от сети.

Садовый инструмент не может использоваться в процессе зарядки; тот факт, что он не работает в процессе зарядки, не свидетельствует о его повреждении.

► **Защищайте зарядное устройство от сырости!**

Телескопическая рукоятка с колесиками (принадлежности и комплект поставки для «ножниц для травы, вкл. телескопическую рукоятку с колесиками»)

► **Ножницы для травы, вкл. телескопическую рукоятку с колесиками, предназначены только для применения на земле.**

► **Не используйте телескопическую рукоятку вместе с кусторезом или на расстоянии от земли.**

Демонтаж телескопической рукоятки с колесиками (см. рис. В)

- ❶ Вытащите штекер выключателя на телескопической рукоятке **12**.
- ❷ Чтобы снять садовый инструмент с ходового механизма **14**, сдвиньте его в изображенном направлении.

Монтаж телескопической рукоятки с колесиками (только ножницы для травы)

Выровняйте направляющие пазы садового инструмента по держателю ходового механизма **14** и вставьте садовый инструмент.

Вставьте штекер выключателя на телескопической рукоятке **12**.

Регулировка длины рукоятки (см. рис. С)

- ❶ Ослабьте зажимную втулку **11**.
- ❷ Для удлинения вытяните, для укорачивания надавите на телескопическую трубу **10**.
- ❸ Снова крепко затяните зажимную втулку **11**.

Положение для подрезки краев (см. рис. D)

Поверните садовый инструмент на 90° налево или направо, чтобы установить его вертикально для подрезки краев.

Работа с инструментом**Эксплуатация****Включение (см. рис. E)**

- ❶ Отпустите предохранительный фиксатор **3**, передвинув его, как показано на рисунке.
- ❷ Затем нажмите выключатель **7** и удерживайте его нажатым.

Выключение

Отпустить выключатель **7**.

Застопорите предохранительный фиксатор **3**, передвинув его, как показано на рисунке.

Индикатор заряженности аккумулятора

Индикатор состояния заряда **2** показывает при наполовину или полностью вжатом выключателе **7** на несколько секунд состояние заряда аккумулятора.

СИД	Емкость
Постоянный зеленый свет	≥35%
Мигающий зеленый световой сигнал	15 – 35%
Мигающий красный световой сигнал	5 – 15%
Непрерывный красный световой сигнал	≤5%

Указания по применению

- ▶ **Держите садовый инструмент на достаточном расстоянии от тела. Следите за надежностью и устойчивостью положения тела.**
- ▶ **Дальнейшие указания относительно подрезки Вы найдете на странице в интернете www.bosch-garden.com.**

Антиблокировочный механизм (только кусторез)

Садовый инструмент оснащен запатентованной функцией: при блокировке режущего ножа в материале с высокой сопротивляемостью увеличивается нагрузка на двигатель. Интеллектуальная микроэлектроника распознает эту ситуацию перегрузки и повторяет несколько раз переключение двигателя, чтобы предотвратить блокировку режущих ножей и разрезать материал.

Это слышимое переключение длится до 3 с. После разрезания садовый инструмент работает дальше в обычном режиме или нож при длительной перегрузке автоматически останавливается в открытом положении (напр., если в садовый инструмент случайно попал кусок металлической ограды).

Стрижка живой изгороди (только кусторез)

Перед началом работы проверьте кустарник на наличие скрытых чужеродных предметов, напр., садовой ограды.

Инструмент может разрезать ветви толщиной макс. 8 мм. Равномерно перемещайте садовый инструмент вперед по линии срезания, чтобы подвести ветви под режущий нож. Двухсторонние ножевые брусья обеспечивают резку в двух направлениях или маятниковые движения от одной стороны к другой.

После использования наденьте на режущий нож транспортировочную защиту.

Рекомендуемые времена года

- Обрезайте лиственные кустарники в период с июня по октябрь.
- Обрезайте хвойные кустарники в период с апреля по август.
- Подрезайте хвойные и другие быстрорастущие кустарники с мая приблизительно каждые 6 недель.

Подрезка краев (только ножницы для травы) (см. рис. D)

Ведите садовый инструмент вдоль края газона. Избегайте контакта режущего ножа с мощными поверхностями, камнями или

стенами, поскольку это значительно снижает срок службы режущего ножа.

При большой площади газона рекомендуется использовать телескопическую рукоятку (принадлежность/часть комплекта поставки «ножниц для травы с телескопической рукояткой и колесиками»).

После использования наденьте на режущий нож транспортировочную защиту.

Если несмотря на тщательную процедуру изготовления и испытания садовый инструмент все-таки выйдет из строя, ремонт должна производить авторизованная сервисная мастерская для садовых инструментов Bosch.

При всех дополнительных вопросах и заказе запчастей, пожалуйста, обязательно указывайте 10-значный товарный номер, указанный на заводской табличке садового инструмента.

Техобслуживание и сервис

Техобслуживание и очистка

- ▶ **Внимание! Перед работами по техобслуживанию или очистке выключайте садовый инструмент. После того, как садовый инструмент был выключен, ножи еще некоторое время продолжают двигаться. Осторожно! Не дотрагивайтесь до движущихся ножей.**
- ▶ **Для качественной и надежной работы поддерживайте садовый инструмент в чистоте.**
- ▶ **Всегда носите защитные перчатки при работе с садовым инструментом или проведении работ по техобслуживанию/очистке.**

Указание: Для обеспечения продолжительного срока службы и надежной работы машины регулярно выполняйте следующие работы по техобслуживанию.

Регулярно осматривайте садовый инструмент на предмет наличия заметных дефектов, таких как ослабленные соединения или изношенные/поврежденные детали.

Проверяйте исправное состояние крышек и защитных устройств и их правильное крепление. Выполняйте перед работой необходимые процессы по техобслуживанию или ремонту.

Техническое обслуживание ножей

После каждой эксплуатации очищайте режущие ножи и смазывайте их спреем для техобслуживания производства Bosch. При проведении длительных работ по подрезке рекомендуется регулярно смазывать режущие ножи спреем для техобслуживания производства Bosch.

Проверяйте состояние режущих кромок режущего ножа.

Убедитесь, что режущий нож при неиспользовании закрыт входящим в комплект поставки защитным чехлом.

Замена ножа (см. рис. F1–F5)

- ▶ **Внимание! Перед работами по техобслуживанию или очистке выключайте садовый инструмент. После того, как садовый инструмент был выключен, ножи еще некоторое время продолжают двигаться. Осторожно! Не дотрагивайтесь до движущихся ножей.**
- ▶ **Всегда носите защитные перчатки при работе с садовым инструментом или проведении работ по техобслуживанию/очистке.**
- ▶ **Не меняйте ножи без надетого чехла.**

Демонтаж ножа (см. рис. F1–F3)

- ❶ Нажмите с обеих сторон на кнопку разблокировки SDS **8**.
- ❷ Крышка SDS **16** открывается автоматически.
- ❸ Извлеките нож **1**.

Монтаж ножа (см. рис. F4–F5)

- ❶ Вставьте нож **9** так, чтобы он вошел в зацепление в необходимом положении.
- ❷ Прижмите крышку SDS **16** к садовому инструменту, чтобы кнопки разблокировки SDS **8** вошли в зацепление.

После окончания работы и хранение

- ▶ **Внимание! Перед работами по техобслуживанию или очистке выключайте садовый инструмент. После того, как садовый инструмент был выключен, ножи еще некоторое время продолжают двигаться. Осторожно! Не дотрагивайтесь до движущихся ножей.**
- ▶ **Всегда носите защитные перчатки при работе с садовым инструментом или проведении работ по техобслуживанию/очистке.**

Тщательно очищайте внешнюю поверхность садового инструмента с помощью мягкой щетки и ткани. Не применяйте воду, растворители и полирующие средства. Удаляйте все налипания.

Убедитесь, что режущий нож при неиспользовании закрыт входящим в комплект поставки защитным чехлом.

Храните садовый инструмент в надежном, сухом и недоступном для детей месте. Не ставьте другие предметы на садовый инструмент.

Принадлежности

- ▶ **Нож ножниц для травы (80 мм) не предназначен для садового инструмента AGS 10,8 Li.**

Нож ножниц для травы, 80 мм	2 609 003 884
Нож ножниц для травы, 100 мм	2 609 003 867
Нож кустореза, 120 мм.	2 609 003 885
Нож кустореза, 200 мм.	2 609 003 868
Телескопическая рукоятка с колесиками.	2 609 003 869
Спрей для техобслуживания, 250 мл	1 609 200 399

Сервисное обслуживание и консультация покупателей

Сервисный отдел ответит на все Ваши вопросы по ремонту и обслуживанию Вашего продукта, а также по запчастям. Монтажные чертежи и информацию по запчастям Вы найдете также по адресу:

www.bosch-garden.com

Коллектив консультантов Bosch охотно поможет Вам в вопросах покупки, применения и настройки продуктов и принадлежностей.

Для региона: Россия, Беларусь, Казахстан

Гарантийное обслуживание и ремонт электроинструмента, с соблюдением требований и норм изготовителя производятся на территории всех стран только в фирменных или авторизованных сервисных центрах «Роберт Бош».

ПРЕДУПРЕЖДЕНИЕ! Использование контрафактной продукции опасно в эксплуатации, может привести к ущербу для Вашего здоровья. Изготовление и распространение контрафактной продукции преследуется по Закону в административном и уголовном порядке.

Россия

ООО «Роберт Бош»
Сервисный центр по обслуживанию электроинструмента
ул. Академика Королева, стр. 13/5
129515, Москва
Россия
Тел.: +7 (800) 100 800 7
E-Mail: pt-service@ru.bosch.com

Полную информацию о расположении сервисных центров Вы можете получить на официальном сайте www.bosch-pt.ru либо по телефону справочно-сервисной службы Bosch 8-800-100-8007 (звонок бесплатный).

66 | Русский

Беларусь

ИП «Роберт Бош» ООО
 Сервисный центр по обслуживанию
 электроинструмента
 ул. Тимирязева, 65А-020
 220035, г. Минск
 Беларусь
 Тел.: +375 (17) 254 78 71
 Тел.: +375 (17) 254 79 15/16
 Факс: +375 (17) 254 78 75
 E-Mail: pt-service@by.bosch.com
 Официальный сайт: www.bosch-pt.by

Казахстан

ТОО «Роберт Бош»
 Сервисный центр по обслуживанию
 электроинструмента
 ул. Сейфуллина 51
 050037 г. Алматы
 Казахстан
 Тел.: +7 (727) 232 37 07
 Факс: +7 (727) 251 13 36
 E-Mail: pt-service@kz.bosch.com
 Официальный сайт: www.bosch-pt.kz

Транспортировка

На вложенные литиево-ионные аккумуляторные батареи распространяются требования в отношении транспортировки опасных грузов. Аккумуляторные батареи могут перевозиться самим пользователем автомобильным транспортом без необходимости соблюдения дополнительных норм.

При перевозке с привлечением третьих лиц (напр.: самолетом или транспортным экспедитором) необходимо соблюдать особые требования к упаковке и маркировке. В этом случае при подготовке груза к отправке необходимо участие эксперта по опасным грузам.

Утилизация

Садовые инструменты, аккумуляторные батареи, принадлежности и упаковку нужно сдавать на экологически чистую рекуперацию.

Не выбрасывайте садовые инструменты, зарядные устройства и аккумуляторные батареи/батарейки в бытовой мусор!

Только для стран-членов ЕС:

В соответствии с европейской директивой 2002/96/ЕС отслужившие электрические и электронные приборы и в соответствии с европейской директивой 2006/66/ЕС

поврежденные либо отработанные аккумуляторы/батарейки нужно собирать отдельно и сдавать на экологически чистую рекуперацию.

- **Интегрированные аккумуляторы разрешается извлекать только для утилизации.** Вскрытие корпуса чревато разрушением садового инструмента.

Аккумуляторы, батареи:**Li-Ion:**

Пожалуйста, учитывайте указание в разделе «Транспортировка», стр. 66.

Чтобы извлечь аккумуляторную батарею из садового инструмента, нажимайте выключатель **7**, пока аккумуляторная батарея полностью не разрядится. Выкрутите винты на корпусе и снимите оболочку инструмента. Разъедините соединения на аккумуляторной батарее и извлеките аккумуляторную батарею.

Возможны изменения.



ME77

Вказівки з техніки безпеки

Пояснення щодо символів



Прочитайте всі застереження і вказівки. Недотримання застережень і вказівок може призвести до ураження електричним струмом, пожежі та/або серйозних травм.



Завжди одягайте захисні окуляри та взувайте міцне взуття, коли Ви працюєте з садовим інструментом.



Тримайте інших осіб на безпечній відстані від садового приладу.



Не користуйтеся садовим інструментом в дощ, на прилад взагалі не повинен попадати дощ.



Увага: Після вимкнення садового інструменту ніж ще має інерційний вибіг!



Використовуйте зарядний прилад лише у сухих приміщеннях.

Загальні застереження для електроприладів

⚠ ПОПЕРЕДЖЕННЯ Прочитайте всі застереження і вказівки.

Недотримання застережень і вказівок може призвести до ураження електричним струмом, пожежі та/або серйозних травм.

Добре зберігайте на майбутнє ці попередження і вказівки.

Під поняттям «електроприлад» в цих застереженнях мається на увазі електроприлад, що працює від мережі (з електрокабелем) або від акумуляторної батареї (без електрокабелю).

Безпека на робочому місці

- ▶ **Тримайте своє робоче місце в чистоті і забезпечте добре освітлення робочого місця.** Безлад або погане освітлення на робочому місці можуть призвести до нещасних випадків.

- ▶ **Не працюйте з електроприладом у середовищі, де існує небезпека вибуху внаслідок присутності горючих рідин, газів або пилу.** Електроприлади можуть породжувати іскри, від яких може займатися пил або пари.
- ▶ **Під час праці з електроприладом не підпускайте до робочого місця дітей та інших людей.** Ви можете втратити контроль над приладом, якщо Ваша увага буде відвернута.

Електрична безпека

- ▶ **Штепсель електроприладу повинен підходити до розетки. Не дозволяється міняти щось в штепселі. Для роботи з електроприладами, що мають захисне заземлення, не використовуйте адаптери.** Використання оригінального штепселя та належної розетки зменшує ризик ураження електричним струмом.
- ▶ **Уникайте контакту частин тіла із заземленими поверхнями, як напр., трубами, батареями опалення, плитами та холодильниками.** Коли Ваше тіло заземлене, існує збільшена небезпека ураження електричним струмом.
- ▶ **Захищайте прилад від дощу і вологи.** Попадання води в електроприлад збільшує ризик ураження електричним струмом.
- ▶ **Не використовуйте кабель для перенесення електроприладу, підвішування або витягування штепселя з розетки. Захищайте кабель від тепла, олії, гострих країв та деталей приладу, що рухаються.** Пошкоджений або закручений кабель збільшує ризик ураження електричним струмом.
- ▶ **Для зовнішніх робіт обов'язково використовуйте лише такий подовжувач, що придатний для зовнішніх робіт.** Використання подовжувача, що розрахований на зовнішні роботи, зменшує ризик ураження електричним струмом.

- ▶ **Якщо не можна запобігти використанню електроприладу у вологому середовищі, використовуйте пристрій захисного вимкнення.** Використання пристрою захисного вимкнення зменшує ризик ураження електричним струмом.

Безпека людей

- ▶ **Будьте уважними, слідкуйте за тим, що Ви робите, та розсудливо поведіться під час роботи з електроприладом. Не користуйтеся електроприладом, якщо Ви стомлені або знаходитесь під дією наркотиків, спиртних напоїв або ліків.** Мить неуважності при користуванні електроприладом може призвести до серйозних травм.
- ▶ **Вдягайте особисте захисне спорядження та обов'язково вдягайте захисні окуляри.** Вдягання особистого захисного спорядження, як напр., – в залежності від виду робіт – захисної маски, спецвзуття, що не ковзається, каски та навушників, зменшує ризик травм.
- ▶ **Уникайте випадкового вмикання. Перш ніж увімкнути електроприлад в електромережу або під'єднати акумуляторну батарею, брати його в руки або переносити, впевніться в тому, що електроприлад вимкнений.** Тримання пальця на вимикачі під час перенесення електроприладу або підключення в розетку увімкненого приладу може призвести до травм.
- ▶ **Перед тим, як вмикати електроприлад, приберіть налагоджувальні інструменти та гайковий ключ.** Перебування налагоджувального інструмента або ключа в частині приладу, що обертається, може призвести до травм.
- ▶ **Уникайте неприродного положення тіла. Зберігайте стійке положення та завжди зберігайте рівновагу.** Це дозволить Вам краще зберігати контроль над електроприладом у несподіваних ситуаціях.
- ▶ **Вдягайте придатний одяг. Не вдягайте просторий одяг та прикраси. Не підставляйте волосся, одяг та рукавиці до деталей приладу, що рухаються.** Просторий одяг, довге волосся та прикраси можуть потрапити в деталі, що рухаються.
- ▶ **Якщо існує можливість монтувати пилосмоктувальні або пилоуловлюючі пристрої, переконайтеся, щоб вони були добре під'єднані та правильно використовувалися.** Використання пило-відсмоктувального пристрою може зменшити небезпеки, зумовлені пилом.

Правильне поводження та користування електроприладами

- ▶ **Не перевантажуйте прилад. Використовуйте такий прилад, що спеціально призначений для відповідної роботи.** З придатним приладом Ви з меншим ризиком отримаєте кращі результати роботи, якщо будете працювати в зазначеному діапазоні потужності.
- ▶ **Не користуйтеся електроприладом з пошкодженим вимикачем.** Електроприлад, який не можна увімкнути або вимкнути, є небезпечним і його треба відремонтувати.
- ▶ **Перед тим, як регулювати що-небудь на приладі, міняти приладдя або ховати прилад, витягніть штепсель із розетки та/або витягніть акумуляторну батарею.** Ці попереджувальні заходи з техніки безпеки зменшують ризик випадкового запуску приладу.
- ▶ **Ховайте електроприлади, якими Ви саме не користуєтесь, від дітей. Не дозволяйте користуватися електроприладом особам, що не знайомі з його роботою або не читали ці вказівки.** У разі застосування недосвідченими особами прилади несуть в собі небезпеку.
- ▶ **Старанно доглядайте за електроприладом. Перевіряйте, щоб рухомі деталі приладу бездоганно працювали та не заїдали, не були пошкодженими або настільки пошкодженими, щоб це могло вплинути на функціонування електроприладу. Пошкоджені деталі**

треба відремонтувати, перш ніж користуватися ними знов. Велика кількість нещасних випадків спричиняється поганим доглядом за електроприладами.

- ▶ **Тримайте різальні інструменти нагостреними та в чистоті.** Старанно доглянуті різальні інструменти з гострим різальним краєм менше застряють та легші в експлуатації.
- ▶ **Використовуйте електроприлад, приладдя до нього, робочі інструменти т.і. відповідно до цих вказівок. Беріть до уваги при цьому умови роботи та специфіку виконуваної роботи.** Використання електроприладів для робіт, для яких вони не передбачені, може призвести до небезпечних ситуацій.

Правильне поводження та користування приладами, що працюють на акумуляторних батареях

- ▶ **Заряджайте акумуляторні батареї лише в заряджувальних пристроях, рекомендованих виготовлювачем.** Використання заряджувального пристрою для акумуляторних батарей, для яких він не передбачений, може призводити до пожежі.
- ▶ **Використовуйте в електроприладах лише рекомендовані акумуляторні батареї.** Використання інших акумуляторних батарей може призводити до травм та пожежі.
- ▶ **Не зберігайте акумуляторну батарею, якою Ви саме не користуєтесь, поряд із канцелярськими скріпками, ключами, гвіздками, гвинтами та іншими невеликими металевими предметами, які можуть спричинити перемикання контактів.** Коротке замикання між контактами акумуляторної батареї може спричинити опіки або пожежу.

- ▶ **При неправильному використанні з акумуляторної батареї може потекти рідина. Уникайте контакту з нею. При випадковому контакті промийте відповідне місце водою. Якщо рідина потрапила в очі, додатково зверніться до лікаря.** Акумуляторна рідина може спричинити подразнення шкіри або опіки.

Сервіс

- ▶ **Віддавайте свій прилад на ремонт лише кваліфікованим фахівцям та лише з використанням оригінальних запчастин.** Це забезпечить безпечність приладу на довгий час.

Вказівки з техніки безпеки для кущоріза

- ▶ **Оберігайте всі частини тіла від контакту з ножем. Ні в якому разі не намагайтеся видалити зрізаний матеріал чи притримати матеріал, який Ви збираєтесь зрізати, при ввімкненому приладі. Витягуйте матеріал, що застряв, лише при вимкненому приладі.** Мить неувважності при користуванні кущорізом може призвести до серйозних травм.
- ▶ **Переносьте кущоріз за ручку при вимкненому ножі. При транспортуванні чи зберіганні кущоріза завжди надівайте захисну кришку.** Обережне поводження з приладом зменшує небезпеку поранення ножем.
- ▶ **При роботах, коли робочий інструмент може зачепити заховану електропроводку, тримайте електроінструмент за ізольовані рукоятки.** Зачеплення ножем електропроводки, що знаходиться під напругою, може заряджувати також і металеві частини електроінструменту та призводити до удару електричним струмом.
- ▶ **Не допускайте потрапляння кабелю у зону різання.** Під час роботи кабель може бути захований в кущах та випадково перерізаний.

Вказівки з техніки безпеки для кущорізів/газонних ножиців

- ▶ Цей садовий інструмент не призначений для використання особами (включаючи дітей) з обмеженими психічними, чуттєвими або розумовими здатностями або недостатнім досвідом та/або недостатніми знаннями – це дозволяється робити лише у тому випадку, якщо за ними спостерігає особа, що відповідає за їхню безпеку, або вони отримують від неї вказівки щодо того, як слід використовувати прилад. Необхідно спостерігати за дітьми, щоб переконатися, що вони не грають з садовим інструментом.
- ▶ Ні в якому разі не дозволяйте користуватися садовим інструментом дітям і особам, що не знайомі з цими вказівками. Національні приписи можуть обмежувати допустимий вік користувача. Якщо Ви не працюєте з садовим інструментом, зберігайте його в недоступному для дітей місці.
- ▶ За нещасні випадки, тілесні ушкодження інших людей і пошкодження чужого майна відповідає користувач.
- ▶ Ніколи не користуйтеся садовим приладом, коли поблизу знаходяться люди, зокрема діти, або домашні тварини.
- ▶ Не допускайте потрапляння шнура живлення під ножі.
- ▶ Завжди одягайте захисні окуляри та взувайте міцне взуття, коли Ви працюєте з садовим інструментом.
- ▶ Не підрізайте траву при поганих погодних умовах, зокрема, коли збирається гроза.
- ▶ Використовуйте садовий інструмент лише при денному світлі або при доброму штучному освітленні.
- ▶ Перевіряйте, чи не пошкоджені кришки і захисні пристрої і чи правильно вони сидять. Перед початком експлуатації здійсніть необхідні роботи з обслуговування або ремонту.
- ▶ Вмикайте садовий прилад лише тоді, коли руки і ноги знаходяться на достатній відстані від ножа.
- ▶ Завжди відключайте садовий інструмент від живлення (напр., витягніть мережний штепсель або натисніть на блокувальний вимикач):
 - завжди, коли залишаєте садовий інструмент без нагляду,
 - перед тим, як звільнити шипи що застрягли,
 - перед тим, як перевірити або прочистити садовий інструмент, або виконати якісь роботи в ньому,
 - після зіткнення з чужорідним тілом. Негайно перевірте садовий інструмент на предмет пошкоджень і за необхідністю відремонтуйте,
 - якщо садовий інструмент почав незвичайно вібрувати (негайно перевірте).
- ▶ Захищайте себе від травмування ніг та рук ножом.
- ▶ **Перед усіма маніпуляціями з приладом (напр., технічним обслуговуванням, заміною робочого інструмента тощо), а також при його транспортуванні і зберіганні заблокуйте вимикач у вимкненому положенні.** При ненавмисному увімкненні вимикача існує небезпека поранення.
 -  **Захищайте електроінструмент від тепла, зокрема, напр., від сонячних променів, вогню, води та вологи.** Існує небезпека вибуху.
- ▶ **При пошкодженні або неправильній експлуатації акумуляторної батареї може виходити пар. Впустіть свіже повітря і – у разі скарг – зверніться до лікаря.** Пар може подразнювати дихальні шляхи.

Вказівки з техніки безпеки для зарядних пристроїв

-  **Захищайте зарядний пристрій від дощу і вологи.** Потрапляння води в зарядний пристрій збільшує ризик ураження електричним струмом.

- ▶ **Заряджайте лише літєво-іонні акумулятори Bosch або подібні акумулятори, якими оснащені прилади Bosch, з напругою, зазначеною в технічних даних.** В протилежному випадку існує небезпека пожежі і вибуху.
- ▶ **Тримайте зарядний пристрій в чистоті.** Забруднення можуть призводити до ураження електричним струмом.
- ▶ **Перевіряйте зарядний пристрій кожного разу перед використанням. Якщо Ви виявили пошкодження зарядного пристрою, замініть його. Не розкривайте зарядний пристрій самостійно, ремонтувати його дозволяється лише кваліфікованим фахівцем з використанням оригінального приладдя.** Пошкоджений зарядний пристрій, пошкоджений шнур живлення або штепсель збільшує ризик удару електричним струмом.
- ▶ **Не користуйтеся зарядним пристроєм на основі, що може легко займатися, (напр., на папері, текстильних матеріалах тощо) або в горючому середовищі.** Нагрівання зарядного пристрою під час заряджання може призводити до пожежі.
- ▶ **Дивіться за дітьми.** Діти не повинні гратися з зарядним пристроєм.
- ▶ **Дітям та особам, які внаслідок ураження фізичних, сенсорних або розумових здібностей чи відсутність досвіду або знань не в стані безпечно працювати з зарядним пристроєм, забороняється користуватися зарядним пристроєм без нагляду або інструктажу відповідальної особи.** Інакше може виникнути небезпека неправильного користування та одержання травм.

Опис продукту і послуг



Прочитайте всі застереження і вказівки. Недотримання застережень і вказівок може призвести до ураження електричним струмом, пожежі та/або серйозних травм.

Будь ласка, розгорніть сторінку із зображенням садового інструменту і залишайте її перед собою увесь час, поки Ви будете читати інструкцію з експлуатації.

Призначення приладу

Садовий інструмент призначений для легких робіт з підрізування кущів та країв газонів на присадибних ділянках.

Обсяг поставки

Обережно вийміть садовий інструмент з упаковки і перевірте повну наявність усіх нижчезазначених деталей:

- Ножиці для кущів або газону
- Ніж для трави (крім ASB 10,8 LI)
- Ніж для кущів (крім ножиць для газону)
- Додатковий ніж для кущів (120 мм) (тільки в комплекті «ASB 10,8 LI Set»)
- Чохол(-ли) для ножа(-ів) (надітий на всі додані ножі)
- Телескопічна рукоятка з коліщатами (тільки в комплекті «ножиці для газону, вкл. телескопічну рукоятку з коліщатами»)
- Зарядний пристрій
- Інструкція з експлуатації

Якщо чогось не вистачає або щось пошкоджене, будь ласка, зверніться в магазин.

Зображені компоненти

Нумерація зображених компонентів посилається на зображення садового інструменту на сторінці з малюнком.

- 1 Ніж для трави
- 2 Індикатор зарядженості акумуляторної батареї
- 3 Запобіжний фіксатор
- 4 Рукоятка
- 5 Зарядний пристрій
- 6 Зарядний штекер
- 7 Вимикач
- 8 Кнопка розблокування SDS
- 9 Ніж для кущів

72 | Українська

- | | |
|---|--|
| 10 Телескопічна труба | 15 Гніздо для заряджання |
| 11 Затискна втулка | 16 Кришка SDS |
| 12 Штепсель телескопічної рукоятки | 17 Чохол |
| 13 Коліщата | |
| 14 Ходова частина | Зображене або описане приладдя не входить в стандартний обсяг поставки. Повний асортимент приладдя Ви знайдете в нашій програмі приладдя. |

Технічні дані

	Ножиці для газону (* вкл. телескопічну рукоятку з коліщатами)		Кущоріз	Комплект кущоріз/ножиці для газону
	AGS 7,2 LI	AGS 10,8 LI	ASB 10,8 LI	ASB 10,8 LI Set ASB 10,8 LI 2-Set
Товарний номер	3 600 H56 0..	3 600 H56 1..	3 600 H56 3..	3 600 H56 3..
Ніж для трави	●	●	–	●
Ширина ножа	мм 80	100	–	100
Ніж для кущів	–	–	●	●
Довжина ножа	мм –	–	200	120***
	мм –	–	–	200
Антиблокувальний механізм	–	–	●	●
Вага відповідно до ЕРТА-Procedure 01/2003	кг 0,75 (1,4*)	0,775 (1,5*)	0,9	0,775 (100 мм) 0,9 (200 мм)
Акумуляторна батарея	іонно-літієва	іонно-літієва	іонно-літієва	іонно-літієва
Ном. напруга	В= 7,2	10,8	10,8	10,8
Ємність	Агод. 1,5	1,5	1,5	1,5
Тривалість заряджання (розряджена акумуляторна батарея)	год 3,25	3,25	3,25	3,25
Кількість акумуляторних елементів	2	3	3	3
Тривалість роботи із зарядженим акумулятором (до)	хвил. 80 (70*)**	100 (85*)**	100	100

Зважайте на товарний номер, що зазначений на заводській табличці Вашого садового інструменту. Торговельна назва окремих садових інструментів може розрізнятися.

**середня тривалість роботи

***тільки в комплекті «ASB 10,8 LI Set»

	Ножиці для газону (* вкл. телескопічну рукоятку з коліщатами)		Кущоріз	Комплект кущоріз/ножиці для газону
	AGS 7,2 LI	AGS 10,8 LI	ASB 10,8 LI	ASB 10,8 LI Set ASB 10,8 LI 2-Set
Зарядний пристрій				
Товарний номер	EU 2 609 003 916 UK 2 609 003 932 AU 2 609 004 762	2 609 003 916 2 609 003 932 2 609 004 762	2 609 003 916 2 609 003 932 2 609 004 762	2 609 003 916 2 609 003 932 2 609 004 762
Вхідна напруга	B	100 – 240	100 – 240	100 – 240
Зарядний струм	mA	500	500	500
Допустимий температурний діапазон заряджання	°C	0 – 45	0 – 45	0 – 45
Вага відповідно до EPTA-Procedure 01/2003	кг	0,088 (EU) 0,093 (UK) 0,085 (AU)	0,088 (EU) 0,093 (UK) 0,085 (AU)	0,088 (EU) 0,093 (UK) 0,085 (AU)

Зважайте на товарний номер, що зазначений на заводській таблиці Вашого садового інструменту. Торговельна назва окремих садових інструментів може розрізнятися.

**середня тривалість роботи

***тільки в комплекті «ASB 10,8 LI Set»

Інформація щодо шуму і вібрації

Ножиці для газону

Рівень шумів визначений відповідно до європейської норми EN 60745.

A-зважений рівень звукового тиску від приладу, як правило, нижчий за 70 dB(A).

Сумарна вібрація a_h (векторна сума трьох напрямків) та похибка K визначені відповідно до EN 60335:

$$a_h = 2,5 \text{ м/с}^2, K = 1,5 \text{ м/с}^2.$$

Кущоріз

Результати вимірювання рівня шуму отримані відповідно 2000/14/EC.

A-зважений рівень звукового тиску від приладу, як правило, становить: звукове навантаження 66 dB(A); звукова потужність 76 dB(A). Похибка K = 1 dB.

Сумарна вібрація a_h (векторна сума трьох напрямків) та похибка K визначені відповідно до EN 60745:

$$a_h = 2,5 \text{ м/с}^2, K = 1,5 \text{ м/с}^2.$$

Зазначений в цих вказівках рівень вібрації вимірювався за процедурою, визначеною в EN 60745; нею можна користуватися для порівняння приладів. Він придатний також і для попередньої оцінки вібраційного навантаження.

Зазначений рівень вібрації стосується головних робіт, для яких застосовується електроприлад. Однак при застосуванні електроприладу для інших робіт, роботі з іншими робочими інструментами або при недостатньому технічному обслуговуванні рівень вібрації може бути іншим. В результаті вібраційне навантаження протягом всього інтервалу використання приладу може значно зростати.

Для точної оцінки вібраційного навантаження треба враховувати також і інтервали часу, коли прилад вимкнтий або, хоч і увімкнтий, але саме не в роботі. Це може значно зменшити вібраційне навантаження протягом всього інтервалу використання приладу.

Визначте додаткові заходи безпеки для захисту від вібрації працюючого з приладом, як напр.: технічне обслуговування електроприладу і робочих інструментів, нагрівання рук, організація робочих процесів.

Заява про відповідність

Ножиці для газону

Ми заявляємо під нашу виключну відповідальність, що описаний в «Технічних даних» продукт відповідає таким нормам або нормативним документам: EN 60335 (аккумуляторний прилад) і EN 60335 (зарядний прилад для акумуляторів) у відповідності до положень директив 2006/95/EC, 2004/108/EC, 2006/42/EC.

Кущоріз

Ми заявляємо під нашу виключну відповідальність, що описаний в «Технічних даних» продукт відповідає таким нормам або нормативним документам: EN 60745 (аккумуляторний прилад) та EN 60335 (аккумуляторний зарядний пристрій) згідно положень директив 2006/95/EC, 2004/108/EC, 2006/42/EC, 2000/14/EC. 2000/14/EC: гарантована звукова потужність 77 дБ(А). Процедура оцінки відповідності згідно з додатком V.

Категорія продукту: 25



Технічна документація (2006/42/EC, 2000/14/EC):

Bosch Lawn and Garden Ltd., PT-LG/EAE, Stowmarket, Suffolk IP14 1EY, England

 09

Dr. Egbert Schneider
Senior Vice President
Engineering

Dr. Eckerhard Strötgen
Head of Product
Certification

Robert Bosch GmbH, Power Tools Division
D-70745 Leinfelden-Echterdingen
16.06.2011

Монтаж

Для Вашої безпеки

- ▶ **Увага! Перед технічним обслуговуванням або очищенням вимкніть прилад. Після вимкнення садового інструменту ножі рухаються ще декілька секунд. Обережно! Не торкайтеся ножів, що рухаються.**

Заряджання акумуляторної батареї (див. мал. А)

- ▶ **Не використовуйте інші зарядні пристрої.** Поставлений разом з садовим інструментом зарядний пристрій розрахований на літєво-іонний акумулятор, що стоїть в інструменті.
- ▶ **Зважайте на напругу в мережі!** Напруга джерела живлення має відповідати даним на заводській табличці зарядного пристрою. Зарядні пристрої, розраховані на 230 В, можуть працювати також і від 220 В.
- ▶ **Діапазон напруги зарядного пристрою становить 100–240 В. Упевніться, що штепсель підходить до розетки.**

Вказівка: Акумулятор постачається частково зарядженим. Щоб акумулятор зміг реалізувати свою повну ємність, перед першим використанням електроінструменту акумулятор треба повністю зарядити.

Літєво-іонний акумулятор можна заряджати коли завгодно, це не скорочує його експлуатаційний ресурс. Переривання процесу заряджання не пошкоджує акумулятор.

Літєво-іонний акумулятор захищений від глибокого розрядження за допомогою «Electronic Cell Protection (ECP)». При розрядженому акумуляторі садовий інструмент завдяки схемі захисту вимикається: Ніж більше не рухається.

 **УВАГА** Після автоматичного вимкнення садового інструменту більше не натискайте на вимикач. Це може пошкодити акумулятор.

Встроміть штепсель зарядного пристрою в розетку, а зарядний штекер **6** у гніздо **15** з заднього боку рукоятки (тільки одна можливість під'єднання).

Процес заряджання починається, коли зарядний штекер **6** зарядного пристрою буде встромлений в гніздо **15**.

Індикатор зарядженості акумуляторної батареї **2** показує, як просувається заряджання. Під час заряджання індикатор **мигає зеленим кольором**. Якщо індикатор зарядженості акумуляторної батареї **2 безперервно світиться зеленим кольором**, акумуляторна батарея повністю зарядилася.

В процесі заряджання рукоятка садового інструменту нагрівається. Це нормально.

Якщо зарядний пристрій не буде потрібний протягом тривалого часу, будь ласка, витягніть штепсель з розетки.

Не можна користуватися садовим інструментом під час заряджання; якщо він не працює під час заряджання, це не означає, що він вийшов з ладу.

► **Захищайте зарядний пристрій від вологи!**

Телескопічна рукоятка з коліщатами (приладдя або входить в обсяг поставки «ножиць для газону, вкл. телескопічну рукоятку з коліщатами»)

- **Ножиці для газону, вкл. телескопічну рукоятку з коліщатами, дозволяється застосовувати лише на землі.**
- **Не застосовуйте телескопічну рукоятку з коліщатами разом з ножицями для кущів або на відстані від землі.**

Демонтаж телескопічної рукоятки з коліщатами (див. мал. В)

- ❶ Витягніть штепсель телескопічної рукоятки **12**.
- ❷ Щоб зняти садовий інструмент з ходової частини **14**, посуňte її в зображеному напрямку.

Монтаж телескопічної рукоятки з коліщатами (лише ножиці для газону)

Вирівняйте напрямні пази садового інструменту за кріпленням ходової частини **14** та вставте садовий інструмент.

Встроміть штепсель телескопічної рукоятки **12**.

Настроювання довжини рукоятки (див. мал. С)

- ❶ Відпустіть затискну втулку **11**.
- ❷ Щоб подовжити телескопічну трубу, витягніть її **10**, а щоб скоротити – притисніть її.
- ❸ Знову затягніть затискну втулку **11**.

Настроювання для зрізування трави попід краями (див. мал. D)

Для зрізування трави попід краями поверніть садовий інструмент на 90° ліворуч або праворуч у вертикальне положення.

Експлуатація

Початок роботи

Вмикання (див. мал. Е)

- ❶ Розблокуйте запобіжний фіксатор **3**, посунувши його, як показано на малюнку.
- ❷ Потім натисніть вимикач **7** і утримуйте його натиснутим.

Вимикання

Відпустіть вимикач **7**.

Застопоріть запобіжний фіксатор **3**, посунувши вимикач, як показано на малюнку.

Індикатор зарядженості акумуляторної батареї

Індикатор зарядженості акумуляторної батареї **2** показує при наполовину або повністю натиснутому вимикачі **7** протягом декількох секунд стан зарядженості акумуляторної батареї.

Світлодіоди	Ємність
Безперервне світіння зеленого світлодіода	≥35%
Мигання зеленого світлодіода	15 – 35%
Мигання червоного світлодіода	5 – 15%
Безперервне світіння червоного світлодіода	≤5%

Вказівки щодо роботи

- ▶ **Тримайте садовий інструмент на достатній відстані від себе. Слідкуйте за своїм стійким та стабільним положенням.**
- ▶ **Подальші вказівки щодо підрізання Ви можете дізнатися на Інтернет-сайті www.bosch-garden.com.**

Антиблокувальний механізм (лише ножиці для кущів)

Садовий інструмент оснащений запатентованою функцією: при блокуванні ножа в матеріалі з високою опірністю збільшується навантаження на мотор. Інтeligентна мікроелектроніка розпізнає перенавантаження і поперемінно декілька разів повторює перемикання мотора, щоб запобігти блокуванню ножа і розрізати матеріал.

Це відчутне перемикання триває до 3 с. Після розрізання садовий інструмент працює далі в звичайному режимі або ніж при довготривалому перенавантаженні автоматично зупиняється у відкритому положенні (напр., якщо в садовий інструмент випадково попав шматок металевої огорожі).

Підрізання чагарнику (лише ножиці для кущів)

Перед початком роботи перевірте чагарник на сховані чужорідні тіла, як напр., садові огорожі.

Дозволяється зрізати гілки товщиною макс. 8 мм. Рівномірно переміщуйте садовий інструмент по лінії зрізання, щоб підвести гілки під ніж. Завдяки двосторонньому ножовому брусу зрізати можна в обох напрямках або – поперемінно – то з одного, то з іншого боку.

Після використання надіньте на ніж транспортний захист.

Рекомендовані пори року для підрізання

- Підстригайте огорожі з листяних кущів в червні і жовтні.
- Огорожі з хвойних порід – в квітні і серпні.
- Туї і інші кущі, що швидко ростуть, підстригайте, починаючи з середини травня прибл. кожні 6 тижнів.

Підрізання країв (лише ножиці для газону) (див. мал. D)

Ведіть садовий інструмент уздовж краю газону. Уникайте зіткнення ножа з брущаткою, камінням або садовими огорожами, оскільки це значно скорочує строк служби ножа.

При великій площі газону рекомендується використовувати телескопічну рукоятку (що пропонується як приладдя або входить в обсяг поставки «ножиців для газону, вкл. телескопічну рукоятку з коліщатами»).

Після використання надіньте на ніж транспортний захист.

Технічне обслуговування і сервіс

Технічне обслуговування і очищення

- ▶ **Увага! Перед технічним обслуговуванням або очищенням вимкніть прилад. Після вимкнення садового інструменту ножі рухаються ще декілька секунд. Обережно! Не торкайтеся ножів, що рухаються.**
- ▶ **Для якісної і безпечної роботи тримайте садовий інструмент в чистоті.**
- ▶ **Завжди вдягайте захисні рукавиці, коли Ви працюєте з садовим інструментом, або при проведенні робіт з техобслуговування/очищення.**

Вказівка: Регулярно виконуйте нижчезазначені роботи з технічного обслуговування, щоб забезпечити довгу і надійну експлуатацію приладу.

Регулярно перевіряйте садовий інструмент на предмет явних недоліків, як напр., послаблення кріплення, спрацювання або пошкодження деталей.

Перевіряйте, чи не пошкоджені кришки і захисні пристрої і чи правильно вони сидять. Перед початком експлуатації здійсніть необхідні роботи з обслуговування або ремонту.

Якщо незважаючи на ретельну процедуру виготовлення і випробування садовий інструмент все-таки вийде з ладу, ремонт має виконувати лише майстерня, авторизована для садових електроінструментів Bosch.

При всіх додаткових запитаннях та замовленні запчастин, будь ласка, зазначайте 10-значний номер для замовлення, що стоїть на заводській табличці садового інструменту.

Технічне обслуговування ножа

Після кожного використання очищайте ножі і змащуйте їх спреєм Bosch. При тривалих роботах з підрізування рекомендується регулярно змащувати ножі спреєм Bosch.

Перевіряйте стан різальних кромки ножа.

Якщо прилад Вам саме не потрібний, переконайтеся, що ніж закритий доданим чохлом.

Заміна ножа (див. мал. F1–F5)

- ▶ **Увага! Перед технічним обслуговуванням або очищенням вимкніть прилад. Після вимкнення садового інструменту ножі рухаються ще декілька секунд. Обережно! Не торкайтеся ножів, що рухаються.**
- ▶ **Завжди вдягайте захисні рукавиці, коли Ви працюєте з садовим інструментом, або при проведенні робіт з техобслуговування/очищення.**
- ▶ **Не міняйте ножі без надітого чохла.**

Демонтаж ножа (див. мал. F1–F3)

- ❶ Натисніть з обох боків кнопку розблокування SDS 8.

- ❷ Кришка SDS 16 відкривається автоматично.

- ❸ Витягніть ніж 1.

Монтаж ножа (див. мал. F4–F5)

- ❹ Вставте ніж 9, щоб він зайшов у зачеплення в необхідному положенні.
- ❺ Притисніть кришку SDS 16 до садового інструменту, щоб кнопки розблокування SDS 8 увійшли в зачеплення.

Після роботи/зберігання

- ▶ **Увага! Перед технічним обслуговуванням або очищенням вимкніть прилад. Після вимкнення садового інструменту ножі рухаються ще декілька секунд. Обережно! Не торкайтеся ножів, що рухаються.**
- ▶ **Завжди вдягайте захисні рукавиці, коли Ви працюєте з садовим інструментом, або при проведенні робіт з техобслуговування/очищення.**

Грунтовно очищайте зовнішню поверхню садового інструменту м'якою щіткою та ганчіркою. Не використовуйте воду, розчинники та полірувальні речовини. Видаляйте весь бруд, що накопичився.

Якщо прилад Вам саме не потрібний, переконайтеся, що ніж закритий доданим чохлом.

Зберігайте садовий інструмент в безпечному, сухому і недосяжному для дітей місці. Не ставте інші предмети на садовий інструмент.

Приладдя

- ▶ **Ніж для трави (80 мм) не призначений для садового інструменту AGS 10,8 LI.**

Ніж для трави, 80 мм 2 609 003 884

Ніж для трави, 100 мм 2 609 003 867

Ніж для кущів, 120 мм 2 609 003 885

Ніж для кущів, 200 мм 2 609 003 868

Телескопічна рукоятка з

коліщатами 2 609 003 869

Спрей для технічного

обслуговування, 250 мл 1 609 200 399

Сервісна майстерня і обслуговування клієнтів

В сервісній майстерні Ви отримаєте відповідь на Ваші запитання стосовно ремонту і технічного обслуговування Вашого продукту.

Малюнки в деталях і інформацію щодо запчастин можна знайти за адресою:

www.bosch-garden.com

Консультанти Bosch з радістю допоможуть Вам при запитаннях стосовно купівлі, застосування і налагодження продуктів і приладдя до них.

Гарантійне обслуговування і ремонт електроінструменту здійснюються відповідно до вимог і норм виготовлювача на території всіх країн лише у фірмових або авторизованих сервісних центрах фірми «Роберт Бош». **ПОПЕРЕДЖЕННЯ!** Використання контрафактної продукції небезпечно в експлуатації і може мати негативні наслідки для здоров'я. Виготовлення і розповсюдження контрафактної продукції переслідується за Законом в адміністративному і кримінальному порядку.

Україна

ТОВ «Роберт Бош»
Сервісний центр електроінструментів
вул. Крайня, 1, 02660, Київ-60
Україна
Тел.: +38 (044) 4 90 24 07 (багатоканальний)
E-Mail: pt-service@ua.bosch.com
Офіційний сайт:
www.bosch-powertools.com.ua

Адреса Регіональних гарантійних сервісних майстерень зазначена в Національному гарантійному талоні.

Транспортування

На додані літієво-іонні акумуляторні батареї розповсюджуються вимоги щодо транспортування небезпечних вантажів. Акумуляторні батареї можуть перевозитися користувачем автомобільним транспортом без необхідності виконання додаткових норм. При пересилці третіми особами (напр.: повітряним транспортом або транспортним експедитором) потрібно дотримуватися особливих вимог щодо упаковки та

маркування. В цьому випадку при підготовці посилки повинен приймати участь експерт з небезпечних вантажів.

Утилізація

Садові інструменти, акумуляторні батареї, приладдя і упаковку треба здавати на екологічно чисту повторну переробку.

Не викидайте садові інструменти, зарядні пристрої та акумуляторні батареї/батарейки в побутове сміття!

Лише для країн ЄС:



Відповідно до європейської директиви 2002/96/EC та європейської директиви 2006/66/EC відпрацьовані електро- і електронні інструменти, пошкоджені або відпрацьовані акумуляторні батареї/батарейки повинні здаватися окремо і утилізуватися екологічно чистим способом.

► **Інтегровані акумуляторні батареї дозволяється виймати лише для утилізації.** При відкриванні обшивки корпусу можливе зруйнування садового інструменту.

Акумулятори/батарейки:



Літієво-іонні:

Будь ласка, зважайте на вказівки в розділі «Транспортування», стор. 78.

Щоб вийняти акумулятор з садового інструменту, натискуйте на вимикач **7** до тих пір, поки акумулятор повністю не розрядиться. Викрутіть гвинти на корпусі і зніміть ооболонку корпусу. Роз'єднайте з'єднання акумулятора і витягніть акумулятор.

Можливі зміни.

Instrucțiuni privind siguranța și protecția muncii

Explicarea pictogramelor



Citiți toate indicațiile de avertizare și instrucțiunile. Nerespectarea indicațiilor de avertizare și a instrucțiunilor poate provoca electrocutare, incendii și/sau răniri grave.



Purtați întotdeauna ochelari de protecție și încălțăminte solidă atunci când lucrați cu scula electrică de grădină.



Țineți persoanele aflate în preajmă la o distanță sigură față de scula electrică de grădină.



Nu folosiți scula electrică de grădină pe timp de ploaie și nu o expuneți acțiunii ploii.



Atenție: Cuțitul de tăiere se mai mișcă din inerție și după oprirea sculei electrice de grădină!



Folosiți încărcătorul numai în spații uscate.

Indicații generale de avertizare pentru scule electrice

⚠️ AVERTISMENT Citiți toate indicațiile de avertizare și instrucțiunile.

Nerespectarea indicațiilor de avertizare și a instrucțiunilor poate provoca electrocutare, incendii și/sau răniri grave.

Păstrați toate indicațiile de avertizare și instrucțiunile în vederea utilizărilor viitoare.

Termenul de „sculă electrică“ folosit în indicațiile de avertizare se referă la sculele electrice alimentate de la rețea (cu cablu de alimentare) și la sculele electrice cu acumulator (fără cablu de alimentare).

Siguranța la locul de muncă

- ▶ **Mențineți-vă sectorul de lucru curat și bine iluminat.** Dezordinea sau sectoarele de lucru neluminate pot duce la accidente.

- ▶ **Nu lucrați cu scula electrică în mediu cu pericol de explozie, în care există lichide, gaze sau pulberi inflamabile.** Sculele electrice generează scântei care pot aprinde praful sau vaporii.
- ▶ **Nu permiteți accesul copiilor și al altor persoane în timpul utilizării sculei electrice.** Dacă vă este distrasă atenția puteți pierde controlul asupra mașinii.

Siguranță electrică

- ▶ **Ștecherul sculei electrice trebuie să fie potrivit prizei electrice. Nu este în nici un caz permisă modificarea ștecherului. Nu folosiți fișe adaptoare la sculele electrice legate la pământ de protecție.** Ștecherule nemodificate și prizele corespunzătoare diminuează riscul de electrocutare.
- ▶ **Evitați contactul corporal cu suprafețe legate la pământ ca țevi, instalații de încălzire, sobe și frigidere.** Există un risc crescut de electrocutare atunci când corpul vă este legat la pământ.
- ▶ **Feriți mașina de ploaie sau umezeală.** Pătrunderea apei într-o sculă electrică mărește riscul de electrocutare.
- ▶ **Nu schimbați destinația cablului folosindu-l pentru transportarea sau suspendarea sculei electrice ori pentru a trage ștecherul afară din priză. Feriți cablul de căldură, ulei, muchii ascuțite sau componente aflate în mișcare.** Cablurile deteriorate sau încurcate măresc riscul de electrocutare.
- ▶ **Atunci când lucrați cu o sculă electrică în aer liber, folosiți numai cabluri prelungitoare adecvate și pentru mediul exterior.** Folosirea unui cablu prelungitor adecvat pentru mediul exterior diminuează riscul de electrocutare.
- ▶ **Atunci când nu poate fi evitată utilizarea sculei electrice în mediu umed, folosiți un întrerupător automat de protecție împotriva tensiunilor periculoase.** Întrebuițarea unui întrerupător automat de protecție împotriva tensiunilor periculoase reduce riscul de electrocutare.

Siguranța persoanelor

- ▶ **Fiți atenți, aveți grijă de ceea ce faceți și procedați rațional atunci când lucrați cu o sculă electrică. Nu folosiți scula electrică atunci când sunteți oboșiți sau vă aflați sub influența drogurilor, a alcoolului sau a medicamentelor.** Un moment de neatenție în timpul utilizării mașinii poate duce la răniri grave.
- ▶ **Purtați echipament personal de protecție și întotdeauna ochelari de protecție.** Purtarea echipamentului personal de protecție, ca masca pentru praf, încălțăminte de siguranță antiderapantă, casca de protecție sau protecția auditivă, în funcție de tipul și utilizarea sculei electrice, diminuează riscul rănilor.
- ▶ **Evitați o punere în funcțiune involuntară. Înainte de a introduce ștecherul în priză și/sau de a introduce acumulatorul în scula electrică, de a o ridica sau de a o transporta, asigurați-vă că aceasta este oprită.** Dacă atunci când transportați scula electrică țineți degetul pe întrerupător sau dacă porniți scula electrică înainte de a o racorda la rețeaua de curent, puteți provoca accidente.
- ▶ **Înainte de pornirea sculei electrice îndepărtați dispozitivele de reglare sau cheile fixe din aceasta.** Un dispozitiv sau o cheie lăsată într-o componentă de mașină care se rotește poate duce la răniri.
- ▶ **Evitați o ținută corporală nefirească. Adoptați o poziție stabilă și mențineți-vă întotdeauna echilibrul.** Astfel veți putea controla mai bine mașina în situații neașteptate.
- ▶ **Purtați îmbrăcăminte adecvată. Nu purtați îmbrăcăminte largă sau podoabe. Feriți părul, îmbrăcăminte și mănușile de piesele aflate în mișcare.** Îmbrăcăminte largă, părul lung sau podoabele pot fi prinse în piesele aflate în mișcare.
- ▶ **Dacă pot fi montate echipamente de aspirare și colectare a prafului, asigurați-vă că acestea sunt racordate și folosite în mod corect.** Folosirea unei instalații de aspirare a prafului poate duce la reducerea poluării cu praf.

Utilizarea și manevrarea atentă a sculelor electrice

- ▶ **Nu suprasolicitați mașina. Folosiți pentru executarea lucrării dv. scula electrică destinată aceluși scop.** Cu scula electrică potrivită lucrați mai bine și mai sigur în domeniul de putere indicat.
- ▶ **Nu folosiți scula electrică dacă aceasta are întrerupătorul defect.** O sculă electrică, care nu mai poate fi pornită sau oprită, este periculoasă și trebuie reparată.
- ▶ **Scoateți ștecherul afară din priză și/sau îndepărtați acumulatorul, înainte de a executa reglaje, a schimba accesoriul sau de a pune mașina la o parte.** Această măsură de prevedere împiedică pornirea involuntară a sculei electrice.
- ▶ **Păstrați sculele electrice nefolosite la loc inaccesibil copiilor. Nu lăsați să lucreze cu mașina persoane care nu sunt familiarizate cu aceasta sau care nu au citit aceste instrucțiuni.** Sculele electrice devin periculoase atunci când sunt folosite de persoane lipsite de experiență.
- ▶ **Întrețineți-vă scula electrică cu grijă. Controlați dacă componentele mobile ale sculei electrice funcționează impecabil și dacă nu se blochează, sau dacă există piese rupte sau deteriorate astfel încât să afecteze funcționarea sculei electrice. Înainte de utilizare dați la reparat piesele deteriorate.** Cauza multor accidente a fost întreținerea necorespunzătoare a sculelor electrice.
- ▶ **Mențineți bine ascuțite și curate dispozitivele de tăiere.** Dispozitivele de tăiere întreținute cu grijă, cu tășuri ascuțite se înțepenesec în mai mică măsură și pot fi conduse mai ușor.
- ▶ **Folosiți scula electrică, accesoriile, dispozitivele de lucru etc. conform prezentelor instrucțiuni. Țineți cont de condițiile de lucru și de activitatea care trebuie desfășurată.** Folosirea sculelor electrice în alt scop decât pentru utilizările prevăzute, poate duce la situații periculoase.

Manevrarea și utilizarea atentă a sculelor electrice cu acumulator

- ▶ **Încărcați acumulatorii numai în încărcătoarele recomandate de producător.** Dacă un încărcător destinat unui anumit tip de acumulator este folosit la încărcarea altor tipuri de acumulator decât cele prevăzute pentru el, există pericol de incendiu.
- ▶ **Folosiți numai acumulatori special destinați sculelor electrice respective.** Utilizarea altor acumulatori poate duce la răniri și pericol de incendiu.
- ▶ **Feriți acumulatorii nefolosiți de agrafele de birou, monede, chei, cuie, șuruburi sau alte obiecte metalice mici, care ar putea provoca șuntarea contactelor.** Un scurtcircuit între contactele acumulatorului poate duce la arsuri sau incendiu.
- ▶ **În caz de utilizare greșită, din acumulator se poate scurge lichid. Evitați contactul cu acesta. În caz de contact accidental clățiți bine cu apă. Dacă lichidul vă intră în ochi, consultați și un medic.** Lichidul scurs din acumulator poate duce la iritații ale pielii sau la arsuri.

Service

- ▶ **Încredințați scula electrică pentru reparare numai personalului de specialitate, calificat în acest scop, repararea făcându-se numai cu piese de schimb originale.** Astfel veți fi siguri că este menținută siguranța mașinii.

Instrucțiuni de siguranță pentru foarfecele de tăiat gard viu

- ▶ **Feriți-vă toate părțile corpului de cuțitele de tăiere. Nu încercați să îndepărtați materialul vegetal tăiat sau să fixați plantele ce urmează a fi tăiate cât timp cuțitul se rotește. Îndepărtați materialul tăiat și blocat numai cu scula electrică oprită.** Un moment de neatenție la folosirea foarfecelui de tăiat gard viu poate duce la răniri grave.
- ▶ **Transportați foarfecele de tăiat gard viu ținându-l de mâner, cuțitul fiind oprit. În timpul transportului și al depozitării foarfecelui de tăiat gard viu apărați foarfecelul de tăiat gard viu să fie trasă.** Manevrarea atentă a sculei electrice diminuează pericolul de rănire din cauza cuțitului.
- ▶ **Prindeți scula electrică numai de mânerul izolat, deoarece cuțitele pot intra în contact cu conductori electrici ascunși.** Contactul cuțitelor cu un conductor aflat sub tensiune poate pune sub tensiune componentele metalice ale sculei electrice și duce la electrocutare.
- ▶ **Țineți cablul departe de sectorul de tăiere.** În timpul procesului de lucru, cablul poate fi ascuns prin tufișuri și tăiat din greșeală.

Instrucțiuni de siguranță privitoare la foarfecele pentru tăierea arbuștilor și a ierbii

- ▶ Această sculă electrică de grădină nu este destinată utilizării de către persoane (inclusiv copii) cu deficiențesenzoriale sau intelectuale sau cu o experiență insuficientă și/sau cunoștințe insuficiente, în afara cazului în care se află sub supravegherea unei persoane răspunzătoare de siguranța lor sau primesc îndrumări de la aceasta, cu privire la utilizarea sculei electrice de grădină. Copiii trebuie supravegheați pentru a ne asigura că aceștia nu se joacă cu scula electrică de grădină.
- ▶ Nu permiteți niciodată copiilor sau persoanelor nefamiliarizate cu prezentele instrucțiuni, să folosească scula electrică de grădină. Este posibil ca normele naționale să limiteze vârsta operatorului. În caz de nefolosire, păstrați scula electrică de grădină la loc inaccesibil copiilor.
- ▶ Operatorul sau utilizatorul este ținut răspunzător pentru accidente sau pagube provocate altor oameni sau bunurilor acesora.

82 | Română

- ▶ Nu folosiți în niciun caz scula electrică de grădină atunci când persoane, mai ales copii sau animale de casă se află în imediata apropiere.
- ▶ Țineți cablul de racordare departe de cuțitele de tăiere.
- ▶ Purtați întotdeauna ochelari de protecție și încălțăminte solidă atunci când lucrați cu scula electrică de grădină.
- ▶ Nu tundeți iarba sau arbuștii în condiții meteorologice nefavorabile, în special atunci când există riscul descărcărilor electrice.
- ▶ Folosiți scula electrică de grădină numai la lumina zilei sau la lumină artificială bună.
- ▶ Verificați dacă capacele de acoperire și dispozitivele de protecție nu sunt deteriorate și dacă sunt montate corect. Înainte de utilizare executați eventual lucrările necesare de întreținere sau de reparații.
- ▶ Porniți scula electrică de grădină numai după ce v-ați asigurat că mâinile și picioarele dumneavoastră se află la o distanță suficient de mare de cuțitele de tăiere.
- ▶ Întrerupeți alimentarea la scula electrică de grădină (de ex. scoateți ștecherul afară din priză sau acționați dispozitivul de blocare a pornirii):
 - întotdeauna când vă îndepărtați de scula electrică de grădină,
 - înainte de a îndepărta blocajele,
 - când verificați, curățați sau lucrați la scula electrică de grădină,
 - după o coliziune cu un corp străin.
 Controlați imediat scula electrică de grădină cu privire la deteriorări iar dacă este necesar, reparați-o,
 - când scula electrică începe să vibreze în mod neobișnuit (verificați imediat).
- ▶ Protejați-vă împotriva rănilor mâinilor și picioarelor provocate de cuțitele de tăiere.
- ▶ **Înainte oricăror intervenții asupra sculei electrice (de ex. întreținere, schimbarea accesoriilor, etc.) cât și în timpul transportului și depozitării acesteia blocați întrerupătorul pornit/oprit în poziție oprită.**

În cazul acționării accidentale a întrerupătorului pornit/oprit există pericol de rănire.



Protejați scula electrică împotriva căldurii, de exemplu și împotriva expunerii îndelungate la radiații solare, împotriva focului, apei și umezelii. Există pericol de explozie.

- ▶ **În cazul deteriorării sau utilizării necorespunzătoare a acumulatorului se pot degaja vapori. Aerisiți cu aer proaspăt iar dacă vi se face rău consultați un medic.** Vaporii pot irita căile respiratorii.

Instrucțiuni privind siguranța pentru încărcătoare



Feriți încărcătorul de ploaie sau umerzeală. Pătrunderea apei în încărcător mărește riscul de electrocutare.

- ▶ **Încărcați numai acumulatori Li-Ion Bosch sau acumulatori integrați în scule electrice Bosch care au tensiunile specificate la paragraful date tehnice.** În caz contrar există pericol de incendiu și explozie.
- ▶ **Păstrați încărcătorul curat.** Prin murdărire crește pericolul de electrocutare.
- ▶ **Verificați încărcătorul înainte de fiecare utilizare. În cazul în care constatați defecțiuni la acesta, înlocuiți-l cu altul nou. Nu deschideți singuri încărcătorul și nu permiteți repararea acestuia decât de către personal de specialitate corespunzător calificat și numai cu piese de schimb originale.** Încărcătoarele, cablurile și ștecherile defecte măresc riscul de electrocutare.
- ▶ **Nu folosiți încărcătorul pe un substrat inflamabil (de ex. hârtie, textile etc.) resp. în mediu cu pericol de explozie.** Din cauza încălzirii care se produce în timpul încărcării există pericol de incendiu.
- ▶ **Supravegheați copiii.** Astfel veți fi siguri că aceștia nu se joacă cu încărcătorul.

- **Copiii și persoanele care din cauza deficiențelor lor fizice, senzoriale, intelectuale sau a lipsei lor de experiență sau cunoștințe nu sunt capabile să folosească în condiții de siguranță încărcătorul, nu au voie să utilizeze acest încărcător fără supraveghere sau instruire din partea unei persoane responsabile.** În caz contrar există pericol de utilizare greșită și răniri.

Descrierea produsului și a performanțelor



Citiți toate indicațiile de avertizare și instrucțiunile. Nerespectarea indicațiilor de avertizare și a instrucțiunilor poate provoca electrocutare, incendii și/sau răniri grave.

Vă rugăm să desfășurați pagina pliantă cu schița sculei electrice de grădină și să o lăsați desfășurată cât timp citiți instrucțiunile de folosire.

Utilizare conform destinației

Scula electrică de grădină este destinată lucrărilor ușoare de tundere a arbuștilor și marginilor de gazon din grădinile din fața casei și din cele tip hobby.

Set de livrare

Scoateți cu grijă scula electrică de grădină din ambalaj și verificați dacă următoarele componente sunt în set complet:

- Foarfece pentru tăierea arbuștilor sau a ierbii
- Cuțit foarfece de tăiat iarba (nu la ASB 10,8 LI)
- Cuțit foarfece pentru tăierea arbuștilor (nu la foarfeci de tăiat iarba)
- Cuțit suplimentar foarfece pentru tuns arbuști (120 mm) (numai la setul „ASB 10,8 LI Set“)
- Protecție(-ii) cuțit (montate pe toate cuțitele din setul de livrare)

- Tijă telescopică cu roți (numai la setul „Foarfece de tăiat iarba incl. tijă telescopică cu roți“)
- Încărcător
- Instrucțiuni de folosire

În cazul în care există piese lipsă sau deteriorate vă rugăm să vă adresați distribuitorului dumneavoastră.

Elemente componente

Numerotarea componentelor ilustrate se referă la schița sculei electrice de grădină de la pagina grafică.

- 1 Cuțit foarfece de tăiat iarba
- 2 Indicator al nivelului de încărcare al acumulatorului
- 3 Blocaj de siguranță
- 4 Mâner
- 5 Încărcător
- 6 Fișa de încărcare a încărcătorului
- 7 Înterupător pornit/oprit
- 8 Tastă de deblocare SDS
- 9 Cuțit foarfece pentru tuns arbuști
- 10 Tub telescopic
- 11 Manșon de prindere
- 12 Ștecher pentru conector tijă de transport
- 13 Roți
- 14 Mecanism de rulare
- 15 Priză pentru conectorul de încărcare
- 16 Capac SDS
- 17 Protecție cuțite

Accesoriile ilustrate sau descrise nu sunt cuprinse în setul de livrare standard. Puteți găsi accesoriile complete în programul nostru de accesorii.

Date tehnice

	Foarfece de tăiat iarba (*incl. tijă telescopică cu roți)		Foarfece pentru tăierea arbuștilor	Set foarfece pentru tăierea arbuștilor/ foarfece de tăiat iarba
	AGS 7,2 LI	AGS 10,8 LI	ASB 10,8 LI	ASB 10,8 LI Set ASB 10,8 LI 2-Set
Număr de identificare	3 600 H56 0..	3 600 H56 1..	3 600 H56 3..	3 600 H56 3..
Cuțit foarfece de tăiat iarba	●	●	–	●
Lățime cuțite	mm 80	100	–	100
Cuțit foarfece pentru tăierea arbuștilor	–	–	●	●
Lungime cuțite	mm –	–	200	120***
	mm –	–	–	200
Mecanism antiblocare	–	–	●	●
Greutate conform EPTA-Procedure 01/2003	kg 0,75 (1,4*)	0,775 (1,5*)	0,9	0,775 (100 mm) 0,9 (200 mm)
Acumulator	Tehnologie lithiu-ion	Tehnologie lithiu-ion	Tehnologie lithiu-ion	Tehnologie lithiu-ion
Tensiune nominală	V= 7,2	10,8	10,8	10,8
Capacitate	Ah 1,5	1,5	1,5	1,5
Timp de încărcare (acumulator descărcat)	h 3,25	3,25	3,25	3,25
Număr celule de acumulator	2	3	3	3
Autonomie de funcționare cu acumulatorul încărcat (până la)	min 80 (70*)**	100 (85*)**	100	100
Încărcător				
Număr de identificare	EU 2 609 003 916 UK 2 609 003 932 AU 2 609 004 762	2 609 003 916 2 609 003 932 2 609 004 762	2 609 003 916 2 609 003 932 2 609 004 762	2 609 003 916 2 609 003 932 2 609 004 762
Tensiune de intrare	V 100 – 240	100 – 240	100 – 240	100 – 240
Curent de încărcare	mA 500	500	500	500

Vă rugăm să rețineți numărul de identificare de pe plăcuța indicatoare a tipului sculei dumneavoastră electrice de grădină. Denumirile comerciale ale diferitelor scule electrice de grădină pot varia.

**autonomie de funcționare medie

***numai la setul „ASB 10,8 LI Set“

	Foarfece de tăiat iarba (* incl. tijă telescopică cu roți)		Foarfece pentru tăierea arbuștilor	Set foarfece pentru tăierea arbuștilor/ foarfece de tăiat iarba
	AGS 7,2 LI	AGS 10,8 LI	ASB 10,8 LI	ASB 10,8 LI Set ASB 10,8 LI 2-Set
Domeniu admis al temperaturilor de încărcare	°C	0–45	0–45	0–45
Greutate conform EPTA-Procedure 01/2003	kg	0,088 (EU)	0,088 (EU)	0,088 (EU)
	kg	0,093 (UK)	0,093 (UK)	0,093 (UK)
	kg	0,085 (AU)	0,085 (AU)	0,085 (AU)

Vă rugăm să rețineți numărul de identificare de pe plăcuța indicatoare a tipului sculei dumneavoastră electrice de grădină. Denumirile comerciale ale diferitelor scule electrice de grădină pot varia.

**autonomie de funcționare medie

***numai la setul „ASB 10,8 LI Set“

Informație privind zgomotul/vibrațiile

Foarfece de tăiat iarba

Valorile măsurate pentru zgomot au fost determinate conform EN 60745.

Nivelul presiunii sonore evaluat A al sculei electrice este în mod normal inferior valorii de 70 dB(A).

Valorile totale ale vibrațiilor a_h (suma vectorială a trei direcții) și incertitudinea K au fost determinate conform EN 60335:

$$a_h = 2,5 \text{ m/s}^2, K = 1,5 \text{ m/s}^2.$$

Foarfece pentru tăierea arbuștilor

Valorile măsurate pentru zgomot au fost determinate conform 2000/14/CE.

Nivelul de zgomot evaluat A al sculei electrice este în mod normal de: nivel presiune sonoră 66 dB(A); nivel putere sonoră 76 dB(A). Incertitudine K = 1 dB.

Valorile totale ale vibrațiilor a_h (suma vectorială a trei direcții) și incertitudinea K au fost determinate conform EN 60745:

$$a_h = 2,5 \text{ m/s}^2, K = 1,5 \text{ m/s}^2.$$

Nivelul vibrațiilor specificat în prezentele instrucțiuni a fost măsurat conform unei proceduri de măsurare standardizate în EN 60745 și poate fi utilizat la compararea diferitelor scule electrice. El poate fi folosit și pentru evaluarea provizorie a solicitării vibratorii.

Nivelul specificat al vibrațiilor se referă la cele mai frecvente utilizări ale sculei electrice. În eventualitatea în care scula electrică este utilizată pentru alte aplicații, împreună cu alte accesorii decât cele indicate sau nu beneficiază de o întreținere satisfăcătoare, nivelul vibrațiilor se poate abate de la valoarea specificată. Aceasta poate amplifica considerabil solicitarea vibratorie de-a lungul întregului interval de lucru.

Pentru o evaluare exactă a solicitării vibratorii ar trebui luate în calcul și intervalele de timp în care scula electrică este deconectată sau funcționează, dar nu este utilizată efectiv. Această metodă de calcul ar putea duce la reducerea considerabilă a valorii solicitării vibratorii pe întreg intervalul de lucru.

Stabiliți măsuri de siguranță suplimentare pentru protejarea utilizatorului împotriva efectului vibrațiilor, ca de exemplu: întreținerea sculei electrice și a accesoriilor, menținerea căldurii mâinilor, organizarea proceselor de muncă.

Declarație de conformitate

Foarfece de tăiat iarba

Declarăm pe proprie răspundere, că produsul descris la „Date tehnice“ corespunde următoarelor standarde sau documente normative: EN 60335 (sculă electrică cu acumulator) și EN 60335 (încărcător) conform dispozițiilor Directivelor 2006/95/CE, 2004/108/CE, 2006/42/CE.

Foarfece pentru tăierea arbuștilor

Declarăm pe proprie răspundere că produsul descris la paragraful „Date tehnice“ este în conformitate cu următoarele standarde sau documente normative: EN 60745 (sculă electrică cu acumulator) și EN 60335 (încărcător) potrivit dispozițiilor Directivelor 2006/95/CE, 2004/108/CE, 2006/42/CE, 2000/14/CE.
2000/14/CE: nivel garantat al puterii sonore 77 dB(A). Procedură de evaluare a conformității conform Anexei V.

Categorie produs: 25

Documentație tehnică (2006/42/CE, 2000/14/CE) la:
Bosch Lawn and Garden Ltd., PT-LG/EAE,
Stowmarket, Suffolk IP14 1EY, England

 09

Dr. Egbert Schneider
Senior Vice President
Engineering

Dr. Eckerhard Strötgen
Head of Product
Certification

 i.v. Strötgen

Robert Bosch GmbH, Power Tools Division
D-70745 Leinfelden-Echterdingen
16.06.2011

Montare

Pentru siguranța dumneavoastră

- ▶ **Atenție! Opriți scula electrică de grădină înaintea lucrărilor de întreținere sau de curățare. După ce scula electrică de grădină a fost deconectată, cuțitele se mai mișcă încă din inerție timp de câteva secunde. Fiți precauți! Nu atingeți cuțitele aflate în mișcare.**

Încărcarea acumulatorului (vezi figura A)

- ▶ **Nu folosiți alt încărcător.** Încărcătorul din setul de livrare este adaptat acumulatorului litiu-ion încorporat în scula dumneavoastră electrică de grădină.
- ▶ **Respectați tensiunea de alimentare!** Tensiunea sursei de curent trebuie să coincidă cu datele de pe plăcuța indicatoare a tipului încărcătorului. Încărcătoarele inscripționate cu 230 V pot funcționa și la 220 V.
- ▶ **Domeniul de tensiuni al încărcătorului este cuprins între 100–240 V. Asigurați-vă că ștecherul se potrivește cu priză electrică.**

Indicație: Acumulatorul se livrează parțial încărcat. Pentru a asigura funcționarea acumulatorului la capacitate maximă, încărcați-l complet înainte de prima utilizare.

Acumulatorul cu tehnologie litiu-ion poate fi încărcat în orice moment, fără ca prin aceasta să se reducă durata de viață. O întrerupere a procesului de încărcare nu dăunează acumulatorului.

Acumulatorul Li-Ion este protejat prin „Electronic Cell Protection (ECP)” împotriva descărcării profunde. Când acumulatorul este descărcat, scula electrică de grădină se deconectează datorită unui circuit de protecție: cuțitul de tăiere nu se mai mișcă.

⚠ ATENȚIE După deconectarea automată a sculei electrice de grădină nu mai apăsați întrerupătorul pornit/oprit.

Acumulatorul se poate deteriora.

Introduceți ștecherul în priză și conectorul de încărcare **6** în mufa **15** de pe partea posterioară a mânerului (o singură conexiune posibilă).

Procesul de încărcare începe imediat ce se introduce conectorul de încărcare **6** al încărcătorului în mufa **15**.

Indicatorul nivelului de încărcare al acumulatorului **2** semnalizează stadiul de încărcare. În timpul procesului de încărcare indicatorul **clipește verde**. Dacă indicatorul nivelului de încărcare al acumulatorului **2** luminează **continuu verde**, înseamnă că acumulatorul este complet încărcat.

În timpul procesului de încărcare mânerul sculei electrice de grădină se încălzește. Acest lucru este normal.

În caz de neutilizare mai îndelungată vă rugăm să scoateți încărcătorul din priză.

Scula electrică de grădină nu poate fi utilizată în timpul procesului de încărcare; ea nu este defectă, dacă nu funcționează în timpul procesului de încărcare.

► **Protejați încărcătorul împotriva umezelii!**

Tijă telescopică cu roți (accesorii sau set de livrare pentru „foarfece de tăiat iarba incl. tijă telescopică cu roți“)

- **Foarfecele de tăiat iarba incl. tijă telescopică cu roți poate fi folosit numai la suprafața solului.**
- **Nu utilizați tijă telescopică cu roți împreună cu foarfecele pentru tuns arbuști sau ridicată deasupra nivelului solului.**

Demontarea tijei telescopice cu roți (vezi figura B)

- ❶ Scoateți ștecherul conectorului tijei de transport **12**.
- ❷ Pentru a demonta scula electrică de grădină de pe mecanismul de rulare **14**, împingeți-o în direcția indicată în figură.

Montarea tijei telescopice cu roți (numai la foarfecele de tăiat iarba)

Potriviți canelurile de ghidare ale sculei electrice de grădină pe suportul de fixare al mecanismului de rulare **14** și împingeți înăuntru scula electrică.

Introduceți în bucșa de jonctiune ștecherul conectorului tijei de transport **12**.

Reglarea lungimii mânerului (vezi figura C)

- ❶ Slăbiți manșonul de prindere **11**.
- ❷ Pentru prelungire, trageți afară tubul telescopic **10** sau pentru scurtare, împingeți-l înăuntru.
- ❸ Strângeți din nou la loc manșonul de prindere **11**.

Reglaj pentru tăierea marginilor de gazon (vezi figura D)

Întoarceți scula electrică de grădină cu 90° la stânga sau la dreapta, pentru a regla poziția verticală la tăierea marginilor.

Funcționare

Punere în funcțiune

Pornire (vezi figura E)

- ❶ Deblocați mecanismul blocajului de siguranță **3**, acționând întrerupătorul conform celor ilustrate în figură.
- ❷ În continuare apăsați întrerupătorul pornit/oprit **7** și țineți-l apăsat.

Oprire

Eliberați întrerupătorul pornit/oprit **7**.

Zăvorâți mecanismul blocajului de siguranță **3**, acționând întrerupătorul conform celor ilustrate în figură.

Indicatorul nivelului de încărcare al acumulatorului

Indicatorul nivelului de încărcare al acumulatorului **2** semnalizează timp de câteva secunde nivelul de încărcare al acumulatorului, când întrerupătorul pornit/oprit **7** este apăsat pe jumătate sau în întregime.

LED	Capacitate
Lumină continuă verde	≥35%
Lumină intermitentă verde	15 – 35%
Lumină intermitentă roșie	5 – 15%
Lumină continuă roșie	≤5%

Instrucțiuni de lucru

- ▶ **Țieți scula electrică de grădină la o distanță suficient de mare față de corp. Adoptați o poziție sigură și stabilă.**
- ▶ **Informați-vă cu privire la alte indicații de tăiere accesând pagina de internet www.bosch-garden.com.**

Mecanism antiblocare (numai la foarfecele pentru tăierea arbuștilor)

Scula electrică de grădină dispune de o funcție, patentată de Bosch, care acționează în felul următor:

În cazul în care cuțitul de tăiere se blochează într-un material rezistent, solicitarea motorului crește. Microelectronica inteligentă sesizează situația de suprasarcină și repetă de mai multe ori inversarea direcției de rotație a motorului, pentru a împiedica blocarea cuțitului și a tăia materialul.

Această inversare perceptibilă durează până la 3 s.

După tăiere, scula electrică de grădină lucrează în continuare în regim normal, sau cuțitul de tăiere rămâne automat blocat în stare deschisă în cazul în care situația de suprasolicitare persistă (de ex. atunci când în mod accidental scula electrică este blocată de o bucată de gard metalic).

Tăierea gardului viu (numai la foarfecele pentru tăierea arbuștilor)

Înainte de a începe lucrul controlați dacă gardul viu nu conține corpuri străine ascunse, ca de ex. fragmente din gardul din grădină.

Se pot tăia crengi cu o grosime de până la maximum 8 mm. Pentru a transporta crengile spre cuțite, deplasați uniform înainte scula electrică de grădină pe linia de tăiere. Bara portcuțite bilaterală face posibilă tăierea în ambele direcții sau, prin mișcări pendulare, dintr-o parte în alta.

După folosire, montați la loc dispozitivul de siguranță la transport a cuțitului de tăiere.

Anotimpuri recomandate

- Tăiați gardul viu de foioase în iunie și octombrie.
- Tăiați gardul viu de rășinoase în aprilie și august.
- Tăiați coniferele și celelalte tipuri de gard viu cu creștere rapidă începând din mai, la interval de aprox. 6 săptămâni.

Tăierea marginilor (numai la foarfecele de tăiat iarba) (vezi figura D)

Conduceți scula electrică de grădină de-a lungul marginii de gazon. Evitați contactul cuțitului de tăiere cu alei asfaltate, pietre sau ziduri de grădină, aceasta reducând-ui considerabil durata de viață.

În cazul unor suprafețe mai mari de iarbă se recomandă utilizarea tijei telescopice cu roți (disponibilă ca accesoriu resp. cuprinsă în setul de livrare al „foarfecelui de tăiat iarba incl. tijă telescopică cu roți”).

După folosire, montați la loc dispozitivul de siguranță la transport a cuțitului de tăiere.

Întreținere și service

Întreținere și curățare

- ▶ **Atenție! Oprii scula electrică de grădină înaintea lucrărilor de întreținere sau de curățare. După ce scula electrică de grădină a fost deconectată, cuțitele se mai mișcă încă din inerție timp de câteva secunde. Fiți precauți! Nu atingeți cuțitele aflate în mișcare.**
- ▶ **Mențineți curată scula electrică de grădină, pentru a putea lucra bine și sigur cu ea.**
- ▶ **Purtați întotdeauna mănuși de protecție, atunci când lucrați cu scula electrică de grădină sau când doriți să efectuați lucrări de întreținere sau curățare la aceasta.**

Indicație: Pentru garantarea folosinței îndelungate și fiabile, executați regulat următoarele lucrări de întreținere.

Controlați regulat scula electrică de grădină cu privire la defectele vizibile, precum elemente de fixare slăbite și componente uzate sau deteriorate.

Verificați dacă capacele de acoperire și dispozitivele de protecție nu sunt deteriorate și dacă sunt montate corect. Înainte de utilizare executați eventual lucrările necesare de întreținere sau de reparații.

Dacă, în ciuda procedurilor de fabricație și control riguroase, scula electrică de grădină are o pană, reparația acesteia se va efectua numai la un atelier service autorizat pentru scule electrice de grădină Bosch.

În caz de reclamații și comenzi de piese de schimb vă rugăm să indicați neapărtat numărul de identificare compus din 10 cifre al sculei electrice de grădină.

Întreținerea cuțitelor

După fiecare utilizare curățați cuțitele de tăiere și gresați-le cu spray de întreținere Bosch. În cazul unor lucrări de tăiere de mai lungă durată se recomandă gresarea regulată a cuțitelor de tăiere cu spray de întreținere Bosch.

Verificați starea tăișurilor cuțitului.

În caz de nefolosire, asigurați-vă că, cuțitul de tăiere este acoperit cu protecția de cuțit din setul de livrare.

Schimbarea cuțitului de tăiere (vezi figurile F1 – F5)

- ▶ **Atenție! Oprii scula electrică de grădină înaintea lucrărilor de întreținere sau de curățare. După ce scula electrică de grădină a fost deconectată, cuțitele se mai mișcă încă din inerție timp de câteva secunde. Fiți precauți! Nu atingeți cuțitele aflate în mișcare.**
- ▶ **Purtați întotdeauna mănuși de protecție, atunci când lucrați cu scula electrică de grădină sau când doriți să efectuați lucrări de întreținere sau curățare la aceasta.**
- ▶ **Nu efectuați operația de schimbare a cuțitelor fără ca protecția cuțitelor să fie montată pe acestea.**

Demontarea cuțitelor de foarfece (vezi figurile F1 – F3)

- ❶ Apăsați din ambele părți tasta de deblocare SDS **8**.
- ❷ Capacul SDS **16** se deschide automat.
- ❸ Extrageți cuțitul **1**.

Montarea cuțitelor (vezi figurile F4 – F5)

- ❹ Împingeți înăuntru cuțitul **9**, până când se fixează pe poziție.
- ❺ Apăsați capacul SDS **16** pe scula electrică de grădină, până când tastele de deblocare SDS **8** se înclichetează.

După procesul de muncă/depozitare

- ▶ **Atenție! Oprii scula electrică de grădină înaintea lucrărilor de întreținere sau de curățare. După ce scula electrică de grădină a fost deconectată, cuțitele se mai mișcă încă din inerție timp de câteva secunde. Fiți precauți! Nu atingeți cuțitele aflate în mișcare.**



► **Purtați întotdeauna mănuși de protecție, atunci când lucrați cu scula electrică de grădină sau când doriți să efectuați lucrări de întreținere sau curățare la aceasta.**

Curățați temeinic exteriorul sculei electrice de grădină cu o perie moale și o lavetă. Nu folosiți apă și solvenți sau pastă de lustruit. Îndepărtați toate depunerile.

În caz de nefolosire, asigurați-vă că, cuțitul de tăiere este acoperit cu protecția de cuțit din setul de livrare.

Depozitați scula electrică de grădină la loc sigur, uscat, inaccesibil copiilor. Nu așezați alte obiecte pe scula electrică de grădină.

Accesorii

► **Cuțitul pentru foarfece de tăiat iarba (80 mm) nu este destinat sculei electrice de grădină AGS 10,8 LI.**

Cuțit foarfece de tăiat iarba, 80 mm	2 609 003 884
Cuțit foarfece de tăiat iarba, 100 mm	2 609 003 867
Cuțit foarfece pentru tăierea arbuștilor, 120 mm	2 609 003 885
Cuțit foarfece pentru tăierea arbuștilor, 200 mm	2 609 003 868
Tijă telescopică cu roți	2 609 003 869
Spray de întreținere, 250 ml . . .	1 609 200 399

Serviciu de asistență tehnică post-vânzări și consultanță clienți

Serviciul nostru de asistență tehnică post-vânzări răspunde întrebărilor dumneavoastră privind întreținerea și repararea produsului dumneavoastră cât și privitor la piesele de schimb. Desene descompuse ale ansamblelor cât și informații privind piesele de schimb găsiți și la: **www.bosch-garden.com**

Echipa de consultanță clienți Bosch răspunde cu plăcere la întrebările privind cumpărarea, utilizarea și reglarea produselor și accesoriilor lor.

România

Robert Bosch SRL
Centru de service Bosch
Str. Horia Măcelariu Nr. 30–34
013937 București
Tel. service scule electrice: +40 (021) 4 05 75 40
Fax: +40 (021) 4 05 75 66
E-Mail: infoBSC@ro.bosch.com
Tel. consultanță clienți: +40 (021) 4 05 75 00
Fax: +40 (021) 2 33 13 13
E-Mail: infoBSC@ro.bosch.com
www.bosch-romania.ro

Transport

Acumulatorii Li-Ion integrați respectă cerințele legislației privind transportul mărfurilor periculoase. Acumulatorii pot fi transportați rutier fără restricții de către utilizator. În cazul transportului de către terți (de exemplu: transport aerian sau prin firmă de expediții) trebuie respectate cerințe speciale privind ambalarea și marcarea. În această situație, la pregătirea expedierii trebuie consultat un expert în transportul mărfurilor periculoase.

Eliminare

Sculele electrice de grădină, acumulatorii, accesoriile și ambalajele trebuie direcționate către o stație de revalorificare ecologică.

Nu aruncați sculele electrice de grădină, încărcătoarele și acumulatorii/bateriile în gunoiul menajer!

Numai pentru țările UE:



Conform Directivei Europene 2002/96/CE, echipamentele electrice și electronice uzate și, conform Directivei Europene 2006/66/CE, acumulatorii/bateriile defecte sau consumate trebuie colectate separat și direcționate către o stație de reciclare ecologică.

► **Nu este permisă extragerea acumulatorilor integrați în vederea eliminării.** Scula electrică de grădină se poate distruge prin deschiderea carcasei.

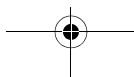
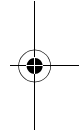
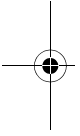

Acumulatori/baterii:**Li-Ion:**

Vă rugăm să respectați indicațiile de la paragraful „Transport”, pagina 90.

Pentru a extrage acumulatorul din scula electrică de grădină, acționați întrerupătorul pornit/oprit **7** până când acumulatorul se descarcă complet. Deșurubați șuruburile de pe carcasă și scoateți partea superioară a carcasei. Desfaceți conexiunile acumulatorului și extrageți acumulatorul.

Sub rezerva modificărilor.

Указания за безопасна работа

Пояснения на графичните символи



Прочетете внимателно всички указания. Неспазването на приведените по-долу указания може да доведе до токов удар, пожар и/или тежки травми.



Когато работите с електроинструмента, винаги носете предпазни очила и стабилни, плътнотатворени обувки.



Дръжте намиращи се наблизо лица на безопасно разстояние от градинския електроинструмент.



Не използвайте градинския електроинструмент при дъжд; не го излагайте на дъжд.



Внимание: след изключването ножът продължава да се движи известно време по инерция!



Използвайте зарядното устройство само в сухи помещения.

Общи указания за безопасна работа

⚠ ВНИМАНИЕ Прочетете внимателно всички указания. Неспазването на приведените по-долу указания може да доведе до токов удар, пожар и/или тежки травми.

Съхранявайте тези указания на сигурно място.

Използваният по-долу термин «електроинструмент» се отнася до захранвани от електрическата мрежа електроинструменти (със захранващ кабел) и до захранвани от акумулаторна батерия електроинструменти (без захранващ кабел).

Безопасност на работното място

- ▶ **Поддържайте работното си място чисто и добре осветено.** Безпорядъкът и недостатъчното осветление могат да спомогнат за възникването на трудова злополука.

- ▶ **Не работете с електроинструмента в среда с повишена опасност от възникване на експлозия, в близост до леснозапалими течности, газове или прахообразни материали.** По време на работа в електроинструментите се отделят искри, които могат да възпламенят прахообразни материали или пари.

- ▶ **Дръжте деца и странични лица на безопасно разстояние, докато работите с електроинструмента.** Ако вниманието Ви бъде отклонено, може да загубите контрола над електроинструмента.

Безопасност при работа с електрически ток

- ▶ **Щепселът на електроинструмента трябва да е подходящ за ползвания контакт. В никакъв случай не се допуска изменение на конструкцията на щепсела.** Когато работите със занулени електроуреди, не използвайте адаптери за щепсела. Ползването на оригинални щепсели и контакти намалява риска от възникване на токов удар.
- ▶ **Избягвайте допира на тялото Ви до заземени тела, напр. тръби, отоплителни уреди, пещи и хладилници.** Когато тялото Ви е заземено, рискът от възникване на токов удар е по-голям.
- ▶ **Предпазвайте електроинструмента си от дъжд и влага.** Проникването на вода в електроинструмента повишава опасността от токов удар.
- ▶ **Не използвайте захранващия кабел за цели, за които той не е предвиден, напр. за да носите електроинструмента за кабела или да извадите щепсела от контакта.** Предпазвайте кабела от нагряване, омасляване, допир до остри ръбове или до подвижни звена на машини. Повредени или усукани кабели увеличават риска от възникване на токов удар.
- ▶ **Когато работите с електроинструмент навън, използвайте само удължителни кабели, подходящи за работа на открито.** Използването на удължител, предназначен за работа на открито, намалява риска от възникване на токов удар.

- ▶ **Ако се налага използването на електроинструмента във влажна среда, използвайте предпазен прекъсвач за утечни токове.** Използването на предпазен прекъсвач за утечни токове намалява опасността от възникване на токов удар.

Безопасен начин на работа

- ▶ **Бъдете концентрирани, следете внимателно действията си и постъпвайте предпазливо и разумно. Не използвайте електроинструмента, когато сте уморени или под влиянието на наркотични вещества, алкохол или упойващи лекарства.** Един миг разсеяност при работа с електроинструмент може да има за последствие изключително тежки наранявания.
- ▶ **Работете с предпазващо работно облекло и винаги с предпазни очила.** Носенето на подходящи за ползвания електроинструмент и извършваната дейност лични предпазни средства, като дихателна маска, здрави плътнотатворени обувки със стабилен грайфер, защитна каска или шумозаглушители (антифони), намалява риска от възникване на трудова злополука.
- ▶ **Избягвайте опасността от включване на електроинструмента по невнимание. Преди да включите щепсела в захранващата мрежа или да поставите акумулаторната батерия, се уверявайте, че пусковият прекъсвач е в положение «изключено».** Ако, когато носите електроинструмента, държите пръста си върху пусковия прекъсвач, или ако подавате захранващо напрежение на електроинструмента, когато е включен, съществува опасност от възникване на трудова злополука.
- ▶ **Преди да включите електроинструмента, се уверявайте, че сте отстранили от него всички помощни инструменти и гаечни ключове.** Помощен инструмент, забравен на въртящо се звено, може да причини травми.
- ▶ **Избягвайте неестествените положения на тялото. Работете в стабилно положение на тялото и във всеки момент поддържайте равновесие.** Така ще можете да контролирате електроинструмента по-добре и по-безопасно, ако възникне неочаквана ситуация.
- ▶ **Работете с подходящо облекло. Не работете с широки дрехи или украшения. Дръжте косата си, дрехите и ръкавици на безопасно разстояние от въртящи се звена на електроинструментите.** Широките дрехи, украшенията, дългите коси могат да бъдат захванати и увлечени от въртящи се звена.
- ▶ **Ако е възможно използването на външна аспирационна система, се уверявайте, че тя е включена и функционира изправно.** Използването на аспирационна система намалява рисковете, дължащи се на отделящата се при работа прах.

Грижливо отношение към електроинструментите

- ▶ **Не претоварвайте електроинструмента. Използвайте електроинструментите само съобразно тяхното предназначение.** Ще работите по-добре и по-безопасно, когато използвате подходящия електроинструмент в зададения от производителя диапазон на натоварване.
- ▶ **Не използвайте електроинструмент, чиито пусков прекъсвач е повреден.** Електроинструмент, който не може да бъде изключван и включван по предвидения от производителя начин, е опасен и трябва да бъде ремонтиран.
- ▶ **Преди да промените настройките на електроинструмента, да замените работни инструменти и допълнителни приспособления, както и когато продължително време няма да използвате електроинструмента, изключвайте щепсела от захранващата мрежа и/или изваждайте акумулаторната батерия.** Тази мярка премахва опасността от задействане на електроинструмента по невнимание.

- ▶ **Съхранявайте електроинструментите на места, където не могат да бъдат достигнати от деца. Не допускайте те да бъдат използвани от лица, които не са запознати с начина на работа с тях и не са прочели тези инструкции.** Когато са в ръцете на неопитни потребители, електроинструментите могат да бъдат изключително опасни.
- ▶ **Поддържайте електроинструментите си грижливо. Проверявайте дали подвижните звена функционират безукорно, дали не заклинват, дали има счупени или повредени детайли, които нарушават или изменят функциите на електроинструмента. Преди да използвате електроинструмента, се погрижете повредените детайли да бъдат ремонтирани.** Много от трудовите злополуки се дължат на недобре поддържани електроинструменти и уреди.
- ▶ **Поддържайте режещите инструменти винаги добре заточени и чисти.** Добре поддържаните режещи инструменти с остри ръбове оказват по-малко съпротивление и се водят по-леко.
- ▶ **Използвайте електроинструментите, допълнителните приспособления, работните инструменти и т. н., съобразно инструкциите на производителя. При това се съобразявайте и с конкретните работни условия и операции, които трябва да изпълните.** Използването на електроинструменти за различни от предвидените от производителя приложения повишава опасността от възникване на трудови злополуки.

Грижливо отношение към акумулаторни електроинструменти

- ▶ **За зареждането на акумулаторните батерии използвайте само зарядните устройства, препоръчвани от производителя.** Когато използвате зарядни устройства за зареждане на неподходящи акумулаторни батерии, съществува опасност от възникване на пожар.
- ▶ **За хранване на електроинструментите използвайте само предвидените за съответния модел акумулаторни батерии.** Използването на различни акумулаторни батерии може да предизвика трудова злополука и/или пожар.
- ▶ **Предпазвайте неизползваните акумулаторни батерии от контакт с големи или малки метални предмети, напр. кламери, монети, ключове, пирони, винтове и др.п., тъй като те могат да предизвикат късо съединение.** Последствията от късото съединение могат да бъдат изгаряния или пожар.
- ▶ **При неправилно използване от акумулаторна батерия от нея може да изтече електролит. Избягвайте контакта с него. Ако въпреки това на кожата Ви попадне електролит, изплакнете мястото обилно с вода. Ако електролит попадне в очите Ви, незабавно се обърнете за помощ към учен лекар.** Електролитът може да предизвика изгаряния на кожата.

Поддържане

- ▶ **Допускайте ремонтът на електроинструментите Ви да се извършва само от квалифицирани специалисти и само с използването на оригинални резервни части.** По този начин се гарантира съхраняване на безопасността на електроинструмента.

Указания за безопасна работа с електрически ножици за храсти

- ▶ **Дръжте всички части на тялото си на безопасно разстояние от ножовете. Не се опитвайте да отстранявате захванати остатъци от рязаните растения или да държите растенията, докато електроинструментът работи. Отстранявайте захванати остатъци само при изключен електроинструмент.** Един миг невнимание при използване на електрическата ножица за храсти може да предизвика тежки травми.

- ▶ **Пренасяйте електрическата ножица за храсти само когато движението на ножа е спряло. При пренасяне или прибиране на ножицата за храсти винаги поставяйте предпазния капак.** Внимателното отношение към градинския електроинструмент намалява опасността от нараняване с ножовете.
- ▶ **Винаги дръжте електроинструмента за изолираните ръкохватки, тъй като режещият нож може да допре проводник под напрежение.** При влизане в съприкосновение на ножа с проводник под напрежение то може да се предаде по металните елементи и това да предизвика токов удар.
- ▶ **Дръжте захранващия кабел на разстояние от зоната на рязане.** По време на работа захранващият кабел може да се скрие в храстите и да бъде прерязан неволно.
- ▶ В никакъв случай не включвайте градинския електроинструмент, ако в непосредствена близост до него има хора, особено деца, или животни.
- ▶ Дръжте захранващия кабел на безопасно разстояние от ножовете.
- ▶ Когато работите с електроинструмента, винаги носете предпазни очила и стабилни, плътнотворени обувки.
- ▶ Не косете при лоши метеорологични условия, особено при силен вятър.
- ▶ Използвайте градинския електроинструмент само на дневна светлина или на добро изкуствено осветление.
- ▶ Уверете се, че капаците и предпазните съоръжения не са повредени и функционират правилно. Извършвайте необходимите ремонтни дейности преди да започнете работа с електроинструмента.

Указания за безопасна работа с ножици за храсти/трева

- ▶ Този градински електроинструмент не е предназначен за ползване от лица с ограничени физически, сензорни или психически възможности или от лица с недостатъчен опит или недостатъчни познания (включително и от деца), освен когато те са наблюдавани от лице, отговарящо за безопасността или когато са обучавани за работа с градинския електроинструмент. Трябва да се внимава деца да не играят с градинския електроинструмент.
- ▶ В никакъв случай не допускайте с този градински електроинструмент да работят деца или лица, незапознати с указанията за работа с него. Възможно е националното законодателство да налага допълнителни ограничения за работа с този градински електроинструмент. Когато електроинструментът не се използва, го съхранявайте на места, недостъпни за деца.
- ▶ Отговорен за травми на други лица или за материални щети е работещият с тревокосачката.
- ▶ Включвайте градинския електроинструмент едва след като ръцете и краката Ви са на безопасно разстояние от ножовете.
- ▶ Винаги изключвайте захранването на градинския електроинструмент (напр. извадете щепсела от контакта или включете блокировката на пусковия прекъсвач):
 - когато се отдалечавате от градинския електроинструмент,
 - преди отстраняване на елементи, блокирали машината,
 - когато проверявате, почиствате или извършвате техническо обслужване на градинския електроинструмент,
 - след попадане на чуждо тяло. Веднага проверете градинския електроинструмент за повреди и при необходимост го предайте за ремонт,
 - ако градинският електроинструмент започне да вибрира необикновено (извършете незабавна проверка).
- ▶ Предпазвайте се от нараняване с ножовете на ръцете и краката.

- ▶ **Преди да изпълнявате каквито и да е дейности по електроинструмента (напр. техническо обслужване, смяна на работния инструмент и т. н.), както и при транспортирането му и когато го прибирате за съхраняване блокирайте пусковия прекъсвач в изключена позиция.** При задействане по невнимание на пусковия прекъсвач съществува опасност от нараняване.



Предпазвайте електроинструмента от нагорещаване, напр. също и от продължително въздействие на пряка слънчева светлина и от огън; предпазвайте го също от овлажняване и намокряне. Съществува опасност от експлозии.

- ▶ **При повреждане и неправилна експлоатация от акумулаторната батерия могат да се отделят пари.** Проветрете помещението и, ако се почувствате неразположени, потърсете лекарска помощ. Парите могат да раздразнят дихателните пътища.

Указания за безопасна работа със зарядни устройства



Предпазвайте зарядното устройство от дъжд и овлажняване. Проникването на вода в зарядното устройство увеличава опасността от токов удар.

- ▶ **Зареждайте само литиево-йонни акумулаторни батерии на Бош или подобни вградени в продукти на Бош с номинални напрежения, посочени в раздела технически данни.** В противен случай съществува опасност от пожар и/или експлозия.
- ▶ **Поддържайте зарядното устройство чисто.** Съществува опасност от възникване на токов удар вследствие на замърсяване на зарядното устройство.
- ▶ **Винаги преди употреба проверявайте зарядното устройство. Ако установите повреди, заменяйте зарядното устройство. Не се опитвайте сами да отваряте зарядното устройство и допускате то да бъде ремонтирано само**

от квалифицирани техници и само с използване на оригинални резервни части. Повредени зарядни устройства, захранващи кабели и щетсели увеличават опасността от токов удар.

- ▶ **Не поставяйте зарядното устройство на леснозапалима повърхност (напр. хартия, текстил и др. п.) или в леснозапалима среда.** Съществува опасност от възникване на пожар вследствие на нагриването на устройството по време на зареждане.
- ▶ **Децата трябва да са под постоянен надзор.** Така предотвратявате опасността децата да играят със зарядното устройство.
- ▶ **Деца и лица, които поради психическото си, сензорно-моторното или душевното си състояние или поради липса на знания или опит не са в състояние да обслужват зарядното устройство сигурно, не трябва да работят със зарядното устройство без непосредствен контрол или надзор от отговорно лице.** В противен случай съществува опасност от грешки при ползването и трудови злополуки.

Описание на продукта и възможностите му



Прочетете внимателно всички указания. Неспазването на приведените по-долу указания може да доведе до токов удар, пожар и/или тежки травми.

Моля, отворете разгъващата се страница с изображението на градинския електроинструмент и я оставете така, докато четете ръководството за експлоатация.

Предназначение на електроинструмента

Градинският електроинструмент е предназначен за рязане в лек режим на храсти и по ръбовете на ливади в домашни условия.

Окомплектовка

Извадете внимателно от опаковката градинския електроинструмент и проверете дали са налични следните елементи:

- Електрическа ножица за храсти или за трева
- Нож за трева (не се отнася за ASB 10,8 LI)
- Нож за храсти (не се отнася за Ножици за трева)
- Допълнителен нож за рязане на храсти (120 mm) (само в комплекта «ASB 10,8 LI Set»)
- Предпазни капаци за ножовете (поставени върху всички включени в окомплектовката ножове)
- Телескопична тръба с колела (само при комплекта «Ножица за трева с телескопична тръба с колела»)
- Зарядно устройство
- Ръководство за експлоатация

Ако има липсващи или повредени елементи, моля, обърнете се към Вашия търговец.

Изобразени елементи

Номерирането на изобразените компоненти се отнася до фигурите на градинския електроинструмент на графичната страница.

- 1 Нож за трева
- 2 Индикатор за състоянието на акумулаторната батерия
- 3 Осигурителна блокировка
- 4 Ръкохватка
- 5 Зарядно устройство
- 6 Куплунг на зарядното устройство
- 7 Пусков прекъсвач
- 8 Бутон за освобождаване на механизма SDS
- 9 Нож за храсти
- 10 Телескопична тръба
- 11 Застопоряваща втулка
- 12 Куплунг за пусковия прекъсвач на количката
- 13 Колела
- 14 Колесар
- 15 Куплунг за щекера на зарядното устройство
- 16 Капак SDS
- 17 Предпазител за ножовете

Изобразените на фигурите и описаните допълнителни приспособления не са включени в стандартната окомплектовка на уреда. Изчерпателен списък на допълнителните приспособления можете да намерите съответно в каталога ни за допълнителни приспособления.

Технически данни

	Електрическа ножица за трева (* с телескопична тръба с колела)		Електрическа ножица за храсти	Комплект електрическа ножица за храсти/трева
	AGS 7,2 LI	AGS 10,8 LI	ASB 10,8 LI	ASB 10,8 LI Set ASB 10,8 LI 2-Set
Каталожен номер	3 600 H56 0..	3 600 H56 1..	3 600 H56 3..	3 600 H56 3..
Нож за трева	●	●	–	●
Широчина на ножа	mm	80	100	100
Нож за храсти	–	–	●	●

Моля, обърнете внимание на каталожния номер на табелката на Вашия градински електроинструмент. Търговските наименования на някои електроинструменти могат да бъдат променени.

**средно време за работа

***само в комплекта «ASB 10,8 LI Set»

98 | Български

		Електрическа ножица за трева (* с телескопична тръба с колела)		Електрическа ножица за храсти	Комплект електрическа ножица за храсти/трева
		AGS 7,2 LI	AGS 10,8 LI	ASB 10,8 LI	ASB 10,8 LI Set ASB 10,8 LI 2-Set
Дължина на ножа	mm	–	–	200	120***
	mm	–	–	–	200
Антиблокиращ механизъм		–	–	●	●
Маса съгласно ЕРТА-Procedure 01/2003	kg	0,75 (1,4*)	0,775 (1,5*)	0,9	0,775 (100 mm) 0,9 (200 mm)
Акумулаторна батерия		Литиево-йонна	Литиево-йонна	Литиево-йонна	Литиево-йонна
Номинално напрежение	V=	7,2	10,8	10,8	10,8
Капацитет	Ah	1,5	1,5	1,5	1,5
Време за зареждане (при напълно разрежена акумулаторна батерия)	h	3,25	3,25	3,25	3,25
Брой на клетките в акумулаторната батерия		2	3	3	3
Време за работа с едно зареждане на акумулаторната батерия (до)	min	80 (70*)**	100 (85*)**	100	100
Зарядно устройство					
Каталожен номер	EU	2 609 003 916	2 609 003 916	2 609 003 916	2 609 003 916
	UK	2 609 003 932	2 609 003 932	2 609 003 932	2 609 003 932
	AU	2 609 004 762	2 609 004 762	2 609 004 762	2 609 004 762
Входящо напрежение	V	100 – 240	100 – 240	100 – 240	100 – 240
Заряден ток	mA	500	500	500	500
Допустим температурен диапазон на зареждане	°C	0–45	0–45	0–45	0–45

Моля, обърнете внимание на каталожния номер на табелката на Вашия градински електроинструмент. Търговските наименования на някои електроинструменти могат да бъдат променени.

**средно време за работа

***само в комплекта «ASB 10,8 LI Set»

		Електрическа ножица за трева (* с телескопична тръба с колела)		Електрическа ножица за храсти	Комплект електрическа ножица за храсти/трева
		AGS 7,2 LI	AGS 10,8 LI	ASB 10,8 LI	ASB 10,8 LI Set ASB 10,8 LI 2-Set
Маса съгласно EPTA-Procedure 01/2003	kg	0,088 (EU)	0,088 (EU)	0,088 (EU)	0,088 (EU)
	kg	0,093 (UK)	0,093 (UK)	0,093 (UK)	0,093 (UK)
	kg	0,085 (AU)	0,085 (AU)	0,085 (AU)	0,085 (AU)

Моля, обърнете внимание на каталожния номер на табелката на Вашия градински електроинструмент. Търговските наименования на някои електроинструменти могат да бъдат променени.

**средно време за работа

***само в комплекта «ASB 10,8 LI Set»

Информация за излъчван шум и вибрации

Електрическа ножица за трева

Стойностите за шума са определени съгласно EN 60745.

Равнището A на звуковото налягане на електроинструмента обикновено е по-малко от 70 dB(A).

Пълната стойност на вибрациите a_h (векторната сума по трите направления) и неопределеността K са определени съгласно EN 60335:

$$a_h = 2,5 \text{ m/s}^2, K = 1,5 \text{ m/s}^2.$$

Електрическа ножица за храсти

Стойностите за генерирания шум са определени съгласно 2000/14/EO.

Равнището A на излъчвания от електроинструмента шум обикновено е: равнище на звуковото налягане 66 dB(A); равнище на мощността на звука 76 dB(A). Неопределеност K = 1 dB.

Пълната стойност на вибрациите a_h (векторната сума по трите направления) и неопределеността K са определени съгласно EN 60745:

$$a_h = 2,5 \text{ m/s}^2, K = 1,5 \text{ m/s}^2.$$

Равнището на генерираните вибрации, посочено в това Ръководство за експлоатация, е определено съгласно процедурата, дефинирана в EN 60745, и може да бъде използвано за сравняване с други електроинструменти. То е подходящо също и за предварителна ориентировъчна преценка на натоварването от вибрации.

Посоченото ниво на генерираните вибрации е представително за най-често срещаните приложения на електроинструмента. Все пак, ако електроинструментът се използва за други дейности, с други работни инструменти или ако не бъде поддържан, както е предписано, равнището на генерираните вибрации може да се промени. Това би могло да увеличи значително сумарното натоварване от вибрации в процеса на работа.

За точната преценка на натоварването от вибрации трябва да бъдат взимани предвид и периодите, в които електроинструментът е изключен или работи, но не се ползва. Това би могло значително да намали сумарното натоварване от вибрации.

Предписвайте допълнителни мерки за предпазване на работещия с електроинструмента от въздействието на вибрациите, например: техническо обслужване на електроинструмента и работните инструменти, поддържане на ръцете топли, целесъобразна организация на работните стъпки.

Декларация за съответствие **Електрическа ножица за трева**

С пълна отговорност ние декларираме, че описаният в раздела «Технически данни» продукт съответства на следните стандарти или нормативни документи: EN 60335 (акумулаторен електроинструмент) и EN 60335 (зарядно устройство) съгласно изискванията на директиви 2006/95/ЕО, 2004/108/ЕО, 2006/42/ЕО.

Електрическа ножица за храсти

С пълна отговорност ние декларираме, че продуктът, описан в раздела «Технически данни», съответства на изискванията на следните стандарти или нормативни документи: EN 60745 (акумулаторен електроинструмент) и EN 60335 (зарядно устройство) съгласно изискванията на Директиви 2006/95/ЕО, 2004/108/ЕО, 2006/42/ЕО, 2000/14/ЕО. 2000/14/ЕО: гарантирано ниво на мощността на звука 77 dB(A). Метод за оценка на съответствието съгласно Приложение V.

Категория на продукта: 25



Техническа документация (2006/42/ЕО, 2000/14/ЕО) при:

Bosch Lawn and Garden Ltd., PT-LG/EAE, Stowmarket, Suffolk IP14 1EY, England

 09

Dr. Egbert Schneider
Senior Vice President
Engineering

Dr. Eckerhard Strötgen
Head of Product
Certification

Robert Bosch GmbH, Power Tools Division
D-70745 Leinfelden-Echterdingen
16.06.2011

Монтиране**За Вашата сигурност**

- ▶ **Внимание! Преди да започнете техническо обслужване или почистване на градинския електроинструмент, го изключвайте. След изключването на градинския електроинструмент ножовете продължават да се движат няколко секунди по инерция. Внимание! Не докосвайте движещите се ножове.**

Зареждане на акумулаторната батерия (вижте фиг. А)

- ▶ **Не използвайте други зарядни устройства.** Включеното в окомплектовката зарядно устройство е с параметри, подходящи за вградената в градинския Ви електроинструмент литиево-йонна акумулаторна батерия.
- ▶ **Внимавайте за напрежението на захранващата мрежа!** Напрежението на захранващата мрежа трябва да съответства на данните, написани на табелката на зарядното устройство. Зарядни устройства, обозначени с 230 V, могат да бъдат захранвани и с 220 V.
- ▶ **Диапазонът на напрежението на зарядното устройство е 100–240 V. Уверете се, че щепселът е подходящ за контакта на захранващата мрежа.**

Упътване: Акумулаторната батерия се доставя частично заредена. За достигане на пълната работоспособност на акумулаторната батерия преди първото ползване заредете акумулаторната батерия докрай.

Литиево-йонната акумулаторна батерия може да бъде заредена по всяко време, без това да съкращава дълготрайността ѝ. Прекъсване на зареждането също не ѝ вреди.

Литиево-йонната акумулаторна батерия е защитена срещу пълно разреждане от електронната система «Electronic Cell Protection (ECP)». При разреждана акумулаторна батерия градинският електроинструмент се изключва от предпазен прекъсвач: ножът спира да се движи.

⚠ ВНИМАНИЕ След автоматичното изключване не

продължавайте да натискате пусковия прекъсвач. Възможно е да повредите акумулаторната батерия.

Вкарайте щепсела на зарядното устройство и щекера **6** в буксата **15** от задната страна на ръкохватката (възможност за включване само на едно място).

Процесът на зареждане започва, когато щекерът **6** на зарядното устройство бъде вкаран в буксата **15**.

Светлинният индикатор за степента на зареденост на акумулаторната батерия **2** показва прогреса на процеса на зареждане. По време на зареждане той **мига** със **зелена светлина**. светлинният индикатор **2** започне да свети с **непрекъсната зелена светлина**, акумулаторната батерия е заредена напълно.

По време на зареждане ръкохватката на градинския електроинструмент се загрява. Това е нормално.

Когато продължително време не използвате зарядното устройство, го изключвайте от захранващата мрежа.

По време на зареждане градинският електроинструмент не може да бъде използван; ако по време на зареждане той не работи, това не е признак за дефект.

▶ **Предпазвайте зарядното устройство от навлажняване!**

Телескопична тръба с колела (допълнително приспособление или включено в окомплектовката при «Ножица за трева с телескопична тръба с колела»)

- ▶ Допуска се използването на Ножицата за трева с телескопична тръба с колела само допряна на земята.
- ▶ Не използвайте телескопичната тръба с колела с ножицата за храсти или повдигната във въздуха.

Демонтиране на телескопичната тръба с колела (вижте фиг. В)

- ❶ Изключете куплунга за пусковия прекъсвач на количката **12**.
- ❷ За да извадите градинския електроинструмент от колесаря **14** го преместете в показаната на фигурата посока.

Монтиране на телескопичната тръба с колела (само за Електрическа ножица за трева)

Подравнете направляващите канали на градинския електроинструмент спрямо държачите на колесаря **14** и вкарайте градинския електроинструмент.

Включете куплунга за пусковия прекъсвач на количката **12**.

Регулиране на дължината на ръкохватката (вижте фиг. С)

- ❶ Освободете застопоряващата втулка **11**.
- ❷ За удължаване на дръжката издърпайте телескопичната тръба **10**, за скъсяване я приберете.
- ❸ Отново затегнете застопоряващата втулка **11**.

Настройване за рязане в близост до ръб (вижте фиг. D)

За да установите вертикална позиция за рязане в близост до ръба, завъртете градинския електроинструмент на 90°.

Работа с уреда

Пускане в експлоатация

Включване (вижте фиг. Е)

- ❶ Освободете осигурителната блокировка **3**, като преместите бутона, както е показано на фигурата.
- ❷ След това натиснете и задръжте пусковия прекъсвач **7**.

Изключване

Отпуснете пусковия прекъсвач **7**.

Задействайте осигурителната блокировка **3**, като преместите бутона, както е показано на фигурата.

Светлинен индикатор за състоянието на акумулаторната батерия

Светлинният индикатор **2** показва за няколко секунди степента на зареденост на акумулаторната батерия, когато пусковият прекъсвач **7** бъде натиснат изцяло или наполовина.

Светодиод	Капацитет
Непрекъсната зелена светлина	≥35%
Мигаща зелена светлина	15 – 35%
Мигаща червена светлина	5 – 15%
Непрекъсната светеща червена светлина	≤5%

Указания за работа

- ▶ **Дръжте градинския електроинструмент на достатъчно голямо разстояние от тялото си. Внимавайте постоянно да имате сигурно и стабилно положение на тялото.**
- ▶ **По-нататъшни указания за рязане можете да намерите на интернет-страницата www.bosch-garden.com.**

Антиблокиращ механизъм (само за Електрическа ножица за храсти)

Градинският електроинструмент е съоръжен с патентован механизъм, който функционира по следния начин:

Ако ножът блокира в твърд/жилав предмет, натоварването на електродвигателя се увеличава. Интелигентното микроелектронно управление разпознава това състояние и превключва електродвигателя многократно, за да предотврати блокирането на ножа и за да пререже предмета.

Превключването има осезаем звуков ефект и може да продължи до 3 секунди.

След прерязването градинският електроинструмент продължава да работи в нормален режим или, ако не успее, остава автоматично в отворено положение на ножа (напр. ако по невнимание бъде блокиран от тел на градинска ограда).

Подкастриане на храсти (само за Електрическа ножица за храсти)

Преди започване на работа проверете храста за скрити чужди тела, напр. от телена ограда.

Могат да бъдат прерязвани клони с максимална дебелина 8 mm. Придвижвайте електроинструмента по линията на среза равномерно, като подавате равномерно клоните на ножа. Разположените от двете страни на меча ножове позволяват рязането и в двете посоки или рязане с колебателни движения наляво и надясно.

След приключване на работа поставяйте предпазителя на ножовете.

Препоръчителни годишни времена за рязане

- Режете широколистни храсти през юни и октомври.
- Режете иглолистни храсти през април и август.
- Режете бързорастящи иглолистни храсти от май припл. на всеки 6 седмици.

Рязане по ръбове (само за Електрическа ножица за трева) (вижте фиг. D)

Водете градинския електроинструмент по продължение на ръба на ливадата. Избягвайте контакт с почвата, камъни или огради, тъй като това съкращава значително дълготрайността на ножовете.

При по-големи площи на тревата се препоръчва използването на телескопичната тръба с колела (допълнително приспособление, респ. включена в окомплектовката при «Ножицата за трева с телескопична тръба с колела»).

След приключване на работа поставяйте предпазителя на ножовете.

Поддържане и сервиз

Поддържане и почистване

► **Внимание! Преди да започнете техническо обслужване или почистване на градинския електроинструмент, го изключвайте. След изключването на градинския електроинструмент ножовете продължават да се движат няколко секунди по инерция.**

Внимание! Не докосвайте движещите се ножове.

- **За да работите качествено и сигурно, поддържайте градинския електроинструмент чист.**
- **Когато работите с градинския електроинструмент или го почиствате/извършвате техническо обслужване, носете винаги предпазни ръкавици.**

Упътване: Изпълнявайте следните процедури по поддръжка редовно, за да си осигурите дълготрайно и надеждно ползване на електроинструмента.

Извършвайте периодичен преглед на градинския електроинструмент за забележими дефекти, напр. разхлабени винтови съединения и износени или повредени детайли.

Уверете се, че капаците и предпазните съоръжения не са повредени и функционират правилно. Извършвайте необходимите ремонтни дейности преди да започнете работа с електроинструмента.

Ако въпреки прецизното производство и внимателно изпитване градинският електроинструмент се повреди, ремонтът трябва да бъде извършен в оторизиран сервиз за електроинструменти на Бош.

Винаги когато се обръщате с въпроси към представителите на Бош непременно посочвайте 10-цифрения каталожен номер на градинския електроинструмент.

Поддръжка на ножовете

След всяка употреба почиствайте ножа и го смазвайте с консервираща смазка на Бош. При продължително рязане с електроинструмента се препоръчва периодичното смазване с консервираща смазка на Бош.

Проверявайте състоянието на режещите ръбове на ножа.

Когато не използвате електроинструмента, винаги покривайте ножа с включения в окомплектовката предпазител.

Смяна на ножа (вижте фигури F1 – F5)

- **Внимание! Преди да започнете техническо обслужване или почистване на градинския електроинструмент, го изключвайте. След изключването на градинския електроинструмент ножовете продължават да се движат няколко секунди по инерция.**
- Внимание! Не докосвайте движещите се ножове.**
- **Когато работите с градинския електроинструмент или го почиствате/извършвате техническо обслужване, носете винаги предпазни ръкавици.**
- **Не сменяйте ножовете без предварително да сте им поставили предпазните капаци.**

Демонтиране на ножа (вижте фигури F1 – F3)

- ❶ Натиснете бутоните на механизма SDS **8** от двете страни.
- ❷ Капакът на механизма SDS **16** се отваря сам.
- ❸ Издърпайте ножа **1**.

Монтиране на ножа (вижте фигури F4 – F5)

- ❹ Вкарайте ножа **9**, докато бъде захванат с прещракване.
- ❺ Притиснете капака на механизма SDS **16** към градинския електроинструмент, докато усетите прещракването на бутоните **8**.

След приключване на работа/съхраняване

- ▶ **Внимание! Преди да започнете техническо обслужване или почистване на градинския електроинструмент, го изключвайте. След изключването на градинския електроинструмент ножовете продължават да се движат няколко секунди по инерция. Внимание! Не докосвайте движещите се ножове.**
- ▶ **Когато работите с градинския електроинструмент или го почиствате/извършвате техническо обслужване, носете винаги предпазни ръкавици.**

Почиствайте грижливо градинския електроинструмент външно с мека четка и кърпа. Не използвайте вода и разтворители или полиращи вещества. Отстранете всички полепнали частици.

Когато не използвате електроинструмента, винаги покривайте ножа с включения в окомплектовката предпазител.

Съхранявайте градинския електроинструмент на сигурно, сухо място, недостъпно за деца. Не поставяйте други предмети върху градинския електроинструмент.

Допълнителни приспособления

- ▶ **Ножът за трева (80 mm) не е предназначен за работа с градинския електроинструмент AGS 10,8 Li.**

Нож за трева, 80 mm. 2 609 003 884

Нож за трева, 100 mm. 2 609 003 867

Нож за храсти, 120 mm. 2 609 003 885

Нож за храсти, 200 mm. 2 609 003 868

Телескопична тръба с колела . . 2 609 003 869

Консервиращ спрей, 250 ml. . . 1 609 200 399

Сервиз и консултации

Сервизът ще отговори на въпросите Ви относно ремонти и поддръжка на закупения от Вас продукт, както и относно резервни части. Монтажни чертежи и информация за резервни части можете да намерите също и на www.bosch-garden.com

Екипът от консултанти на Бош ще Ви помогне с удоволствие при въпроси относно закупуване, приложение и възможности за настройване на различни продукти от производствената гама на Бош и допълнителни приспособления за тях.

Роберт Бош ЕООД – България

Бош Сервиз Център
Гаранционни и извънгаранционни ремонти
бул. Черни връх 51-Б
FPI Бизнес център 1407
1907 София
Тел.: +359 (02) 960 10 61
Тел.: +359 (02) 960 10 79
Факс: +359 (02) 962 53 02
www.bosch.bg

Транспортиране

Включените в окомплектовката литиево-йонни акумулаторни батерии са в обхвата на изискванията на нормативните документи, касаещи продукти с повишена опасност. Акумулаторните батерии могат да бъдат транспортирани от потребителя на публични места без допълнителни разрешителни.

При транспортиране от трети страни (напр. при въздушен транспорт или ползване на куриерски услуги) има специални изисквания към опаковането и обозначаването им. За целта се консултирайте с експерт в съответната област.

Бракуване

Градинският електроинструмент, акумулаторните батерии и допълнителните приспособления трябва да бъдат предавани за оползотворяване на съдържащите се в тях суровини.

Не изхвърляйте градински електроинструменти, зарядни устройства и акумулаторни или обикновени батерии при битовите отпадъци!

Само за страни от ЕС:



Съгласно Европейска директива 2002/96/ЕО относно излязла от употреба електрическа и електронна апаратура и съгласно Европейска директива 2006/66/ЕО акумулаторни или обикновени батерии, които не могат да се използват повече, трябва да се събират отделно и да бъдат подлагани на подходяща преработка за оползотворяване на съдържащите се в тях суровини.

- ▶ **Допуска се вградените акумулаторни батерии да се изваждат само при бракуване.** При отваряне на черупките на корпуса градинският електроинструмент може да бъде повреден.

Акумулаторни или обикновени батерии:



Li-Ion:

Моля, спазвайте указанията в раздел «Транспортиране», страница 104.

За да извадите акумулаторната батерия от градинския електроинструмент, първо натиснете пусковия прекъсвач **7**, докато акумулаторната батерия се разрези напълно. След това развийте винтовете на корпуса и демонтирайте капачката. Отделете клемите и извадете акумулаторната батерия.

Правата за изменения запазени.

Uputstva o sigurnosti

Objašnjenja simbola sa slika



Čitajte sva upozorenja i uputstva.

Propusti kod pridržavanja upozorenja i uputstava mogu imati za posledicu električni udar, požar i/ili teške povrede.



Nosite uvek zaštitne naočare i čvrste cipele, kada radite sa baštenskim uređajem.



Držite osobe koje stoje u blizini na sigurnom rastojanju od baštenskog uređaja.



Baštenski uređaj ne koristiti po kiši ili izlagati kiši.



Pažnja: Nož za sečenje radi još posle isključivanja baštenskog uređaja.



Upotrebljavajte uređaj za punjenje samo u suvim prostorijama.

Opšta upozorenja za električne alate



UPOZORENJE Čitajte sva upozorenja i uputstva.

Propusti kod pridržavanja upozorenja i uputstava mogu imati za posledicu električni udar, požar i/ili teške povrede.

Čuvajte sva upozorenja i uputstva za budućnost.

Pojam upotrebljen u upozorenjima „električni alat“ odnosi se na električne alate sa radom na mreži (sa mrežnim kablom) i na električne alate sa radom na akumulator (bez mrežnog kabla).

Sigurnost na radnom mestu

- ▶ **Držite Vaše radno područje čisto i dobro osvetljeno.** Nered ili neosvetljena radna područja mogu voditi nesrećama.
- ▶ **Ne radite sa električnim alatom u okolini ugroženoj eksplozijom, u kojoj se nalaze zapaljive tečnosti, gasovi ili prašine.** Električni alati prave varnice koje mogu zapaliti prašinu ili isparenja.

- ▶ **Držite podalje decu i druge osobe za vreme korišćenja električnog alata.** Prilikom rada možete izgubiti kontrolu nad aparatom.

Električna sigurnost

- ▶ **Priključni utikač električnog alata mora odgovarati utičnici. Utikač nesme nikako da se menja. Ne upotrebljavajte adaptere utikača zajedno sa električnim alatima zaštićenim uzemljenjem.** Ne promenjeni utikači i odgovarajuće utičnice smanjuju rizik električnog udara.
- ▶ **Izbegavajte kontakt telom sa uzemljenim površinama kao cevi, grejanja, šporet i rashladni ormani.** Postoji povećani rizik od električnog udara ako je Vaše telo uzemljeno.
- ▶ **Držite aparat što dalje od kiše ili vlage.** Prodor vode u električni alat povećava rizik od električnog udara.
- ▶ **Ne nosite električni alat za kabl, ne vešajte ga ili ne izvlačite ga iz utičnice. Držite kabl dalje od vrelina, ulja, oštih ivica ili delova aparata koji se pokreću.** Oštećeni ili uvrnuti kablovi povećavaju rizik električnog udara.
- ▶ **Ako sa električnim alatom radite u prirodi, upotrebljavajte samo produžne kablove koji su pogodni za spoljnu upotrebu.** Upotreba produžnog kabla uzemljenog za spoljnu upotrebu smanjuje rizik od električnog udara.
- ▶ **Ako rad električnog alata ne može da se izbegne u vlažnoj okolini, koristite prekidač strujne zaštite pri kvaru.** Upotreba prekidača strujne zaštite pri kvaru smanjuje rizik od električnog udara.

Sigurnost osoblja

- ▶ **Budite pažljivi, pazite na to, šta radite i idite razumno na posao sa Vašim električnim alatom. Ne koristite električni alat ako ste umorni ili pod uticajem droge, alkohola ili lekova.** Momenat nepažnje kod upotrebe električnog alata može voditi ozbiljnim povredama.

- ▶ **Nosite ličnu zaštitnu opremu i uvek zaštitne naočare.** Nošenje lične zaštitne opreme, kao maske za prašinu, sigurnosne cipele koje ne kliču, zaštitni šlem ili zaštitu za sluh, zavisno od vrste i upotrebe električnog alata, smanjuju rizik od povreda.
 - ▶ **Izbegavajte nenamerno puštanje u rad. Uverite se da je električni alat isključen, pre nego što ga priključite na struju i/ili na akumulator, uzmete ga ili nosite.** Ako prilikom nošenja električnog alata držite prst na prekidaču ili aparat uključen priključujete na struju, može ovo voditi nesrećama.
 - ▶ **Uklonite alate za podešavanje ili ključeve za zavrtnje, pre nego što uključite električni alat.** Neki alat ili ključ koji se nalazi u rotirajućem delu aparata, može voditi nesrećama.
 - ▶ **Izbegavajte nenormalno držanje tela. Pobrinite se uvek da stabilno stojite i održavajte u svako doba ravnotežu.** Na taj način možete bolje kontrolisati električni alat u neočekivanim situacijama.
 - ▶ **Nosite pogodnu odeću. Ne nosite široku odeću ili nakit. Držite kosu, odeću i rukavice dalje od pokretnih delova.** Opušteno odelo, dugu kosu ili nakit mogu zahvatiti rotirajući delovi.
 - ▶ **Ako mogu da se montiraju uređaji za usisavanje i skupljanje prašine, uverite se da li su priključeni i upotrebljeni kako treba.** Upotreba usisavanja prašine može smanjiti opasnosti od prašine.
- Brižljiva upotreba i ophodjenje sa električnim alatima**
- ▶ **Ne preopterećujte aparat. Upotrebljavajte za Vaš posao električni alat odredjen za to.** Sa odgovarajućim električnim alatom radite bolje i sigurnije u navedenom području rada.
 - ▶ **Ne koristite nikakav električni alat čiji je prekidač u kvaru.** Električni alat koji se ne može više uključiti ili isključiti, je opasan i mora se popraviti.
 - ▶ **Izvućite utikač iz utičnice i/ili uklonite akumulator pre nego što preduzmete podešavanja na aparatu, promenu delova pribora ili ostavite aparat.** Ova mera opreza sprečava nenamernan start električnog alata.
 - ▶ **Čuvajte nekorisćene električne alate izvan dometa dece. Ne dozvoljavajte korišćenje aparata osobama koje ne poznaju aparat ili nisu pročitale ova uputstva.** Električni alati su opasni, kada ih koriste neiskusne osobe.
 - ▶ **Održavajte brižljivo električni alat. Kontrolišite da li pokretni delovi aparata besprekorno funkcionišu i ne „lepe“, da li su delovi polomljeni ili su tako oštećeni da je oštećena funkcija električnog alata. Popravite ove oštećene delove pre upotrebe.** Mnoge nesreće imaju svoje uzroke u loše održanim električnim alatima.
 - ▶ **Održavajte alate za sečenja oštre i čiste.** Brižljivo održavani alati za sečenja sa oštrim ivicama manje „slepljuju“ i lakše se vode.
 - ▶ **Upotrebljavajte električni alat, pribor, alate koji se umeću itd. prema ovim uputstvima. Obratite pažnju pritom na uslove rada i posao koji morate obaviti.** Upotreba električnih alata za druge namene koje nisu predviđene, može voditi opasnim situacijama.
- Brižljivo ophodjenje i upotreba akku-alata**
- ▶ **Punite akku samo u aparatima za punjenje, koje je preporučio proizvođač.** Za aparat za punjenje koji je pogodan za određenu vrstu baterija, postoji opasnost od požara, ako se upotrebljava sa drugim baterijama.
 - ▶ **Upotrebljavajte samo akku predviđene za to u električnim alatima.** Upotreba drugih baterija može voditi povredama i požaru.
 - ▶ **Držite ne korišćeni akku dalje od kancelarijskih spajalica, novčića, ključeva, eksera, zavrtnja ili drugih malih metalnih predmeta, koji mogu prouzrokovati premošćavanje kontakata.** Kratak spoj između kontakata baterije može imati za posledicu opekotine ili vatru.
 - ▶ **Kod pogrešne primene može tečnost da izadje iz akku. Izbegavajte kontakt sa njom. Kod slučajnog kontakta isperite sa vodom. Ako tečnost dospe u oči, iskoristite i dodatnu lekarsku pomoć.** Tečnost baterije koja izlazi može voditi nadražajima kože ili opekotinama.

Servisi

- ▶ **Neka Vam Vaš električni alat popravlja samo kvalifikovano osoblje i samo sa originalnim rezervnim delovima.** Tako se obezbeđuje, da ostane sačuvana sigurnost aparata.

Sigurnosna uputstva za makaze za živicu

- ▶ **Držite Vaše sve delove tela dalje od noža za sečenje. Ne pokušavajte, da sa noževima u radu uklanjate materijal koji se seče ili da držite materijal koji treba seći. Uklanjajte zaglavljene materijal za sečenje samo sa isključenim uredjajem.** Momenat nepažnje pri korišćenju makaza za živicu može uticati na teške povrede.
- ▶ **Nosite makaze za živicu za dršku i motorom koji stoji. Pri transportu ili čuvanju makaza za živicu uvek navucite zaštitni i poklopac.** Brižljivo ophodjenje sa uredjajem smanjuje opasnost od povreda od noža.
- ▶ **Držite električni alat samo za izolovane drške, pošto noževi mogu doći u dodir sa skrivenim vodovima struja.** Kontakt noža sa vodom koji provodi napon može staviti pod napon metalne delove uredjaja i uticati na električni udar.
- ▶ **Držite kabl dalje od područja noža.** Za vreme rada može se kabl pokriti u žbunu i omaškom preseći.

Sigurnosna uputstva za makaze za žbunje/travu

- ▶ Ovaj baštenski uredjaj nije zamišljen za to, da ga koriste osobe (uključujući i decu) sa ograničenim fizičkim, umnim ili duševnim sposobnostima ili nedostajućim iskustvom i/ili nedostajućim znanjem, čak ni onda, ako su pod nadzorom osobe koja je nadležna za njihovu sigurnost ili dobijaju od nje uputstva, kako se koristi baštenski uredjaj. Decu bi trebalo nadzirati, da bi bili sigurni da se ne igraju sa baštenskim uredjajem.

- ▶ Nikada deci ili osobama koje nisu upoznate sa ovim uputstvima ne dozvoliti korišćenje baštenskog uredjaja. Nacionalni propisi ograničavaju moguće starost radnika. Čuvajte baštenski uredjaj da bude za decu nedostupan, kada nije u upotrebi.
- ▶ Radnik ili korisnik je odgovoran za nesreće ili štete kod drugih ljudi ili na njihovoj imovini.
- ▶ Ne radite sa baštenskim uredjajem nikada dok se osobe, posebno deca ili kućne životinje nalaze u neposrednoj blizini.
- ▶ Priključni kabl držite dalje od noževa.
- ▶ Nosite uvek zaštitne naočare i čvrste cipele, kada radite sa baštenskim uredjajem.
- ▶ Ne kosite pri lošim vremenskim uslovima, posebno nevremenu koje upravo nastaje.
- ▶ Upotrebljavajte baštenski uredjaj samo pri dnevnom svetlu ili dobrom veštačkom svetlu.
- ▶ Kontrolišite da li su poklopci i zaštitni uredjaji neoštećeni i ispravno namešteni. Izvedite pre korišćenja eventualno potrebne radove održavanja ili popravke.
- ▶ Uključite tek baštenski uredjaj, kada Vaše ruke i noge budu dovoljno daleko udaljeni od noževa za sečenje.
- ▶ Isključite baštenski uredjaj uvek od snabdevanja strujom (na. primer. Izvucite mrežni utikač ili aktivirajte blokadu za uključivanje):
 - uvek kada se udaljavate od baštenskog uredjaja,
 - pre odstranjanja blokada,
 - kada kontrolišete baštenski uredjaj, čistite ili radite na njemu,
 - posle kolizije sa nekim stranim telom. Prekontrolišite baštenski uredjaj odmah da li je oštećen i popravite ga ako je potrebno,
 - da baštenski uredjaj neobično počne da vibrira (odmah prekontrolisati).
- ▶ Zaštitite noge i ruke od povreda na noževima za sečenje.

- ▶ **Blokirajte pre svih radova na električnom alatu (na primer. održavanja, promene alata, itd.) kao i pri njegovom transportu i čuvanju prekidač za uključivanje/isključivanje u isključenoj poziciji.** Pri nenamernom aktiviranju prekidača za uključivanje/isključivanje postoji opasnost od povreda.



Zaštitite električni alat od toplote, na primer i od trajnog sunčevog zračenja, vatre, vode i vlage. Postoji opasnost od eksplozije.

- ▶ **Kod oštećenja i nestručne upotrebe akumulatora mogu izlaziti pare. Dovedite svež vazduh i potražite lekara ako dodje do tegoba.** Para može nadražiti disajne puteve.

Sigurnosna uputstva za uređaje za punjenje



Držite aparat za punjenje što dalje od kiše i vlage. Prodiranje vode u aparat za punjenje povećava rizik od električnog udara.

- ▶ **Punite samo Bosch Li-jonske akumulatorne ili takve akumulatorne ugradjene u Bosch proizvode sa naponima navedenim u tehničkim podacima.** Inače postoji opasnost od požara i eksplozije.
- ▶ **Držite aparat za punjenje čist.** Prljanjem aparata postoji opasnost od električnog udara.
- ▶ **Prekontrolišite pre svakog korišćenja uređaj za punjenje. Zamenite uređaj za punjenje sa novim ako utvrdite oštećenja. Ne otvarajte sami uređaj za punjenje i neka Vam ga popravi samo stručno osoblje i samo sa originalnim rezervnim delovima.** Oštećeni uređaji za punjenje, kablovi i utikači povećavaju rizik od električnog udara.
- ▶ **Ne radite sa aparatom na lako zapaljivoj podlozi (na primer papiru, tekstilu itd.) odnosno u zapaljivoj okolini.** Zbog zagrevanja aparata za punjenje koje nastaje prilikom punjenja postoji opasnost od požara.
- ▶ **Kontrolišite decu.** Time se obezbeđuje da se deca ne igraju sa uređajem za punjenje.

- ▶ **Deca i osobe koje na osnovu svojih fizičkih, osećajnih ili duhovnih sposobnosti ili svoga neiskustva ili neznanja nisu u situaciji, da rade sigurno sa uređajem za punjenje, ne smeju da koriste ovaj uređaj za punjenje bez nadzora ili podučavanja odgovorne osobe.** U drugom slučaju postoji opasnost od pogrešnog rada i povreda.

Opis proizvoda i rada



Čitajte sva upozorenja i uputstva.

Propusti kod pridržavanja upozorenja i uputstava mogu imati za posledicu električni udar, požar i/ili teške povrede.

Molimo da otvorite preklopljenu stranicu sa prikaznom baštenskog uređaja i ostavite ovu stranicu otvorenu pri čitanju uputstva za rad.

Upotreba prema svrsi

Baštenski uređaj je zamišljen za izvođenje lakih radova sečenja na grmlju i ivicama utrine u kućnim i Hobby vrtovima.

Obim isporuke

Izvadite baštenski uređaj oprezno iz pakovanja i prekontrolišite da li su delovi kompletni:

- Makaze za žbunje i travu
- Kosi nož za travu (ne kod ASB 10,8 LI)
- Kosi nož za žbunje (ne kod makaza za travu)
- Dodatni kosi nož za sečenje žbuna (120 mm) (samo kod Seta „ASB 10,8 LI Set“)
- Zaštita(e) noža (postavljena na sve isporučene noževe)
- Teleskopska drška sa točkićima (samo kod Set „makaza za travu uklj. teleskopsku dršku sa točkićima“)
- Uređaj za punjenje
- Uputstvo za rad

Ako delovi nedostaju ili su oštećeni, molimo obratite se trgovcu gde ste kupili uređaj.

110 | Srpski

Komponente sa slike

Označavanje brojevima komponenti sa slika odnosi se na prikaz baštenskog uredjaja na grafičkoj strani.

- 1 Kosi nož za travu
- 2 Akku-pokazivanje stanja punjenja
- 3 Sigurnosna blokada
- 4 Drška
- 5 Uredjaj za punjenje
- 6 Utikač za punjenje uredjaja za punjenje
- 7 Prekidač za uključivanje-isključivanje
- 8 SDS-Taster za deblokadu

- 9 Nož sa sečenje žbuna
- 10 Teleskopska cev
- 11 Pritezna čaura
- 12 Utikač za pokretni prekidač
- 13 Točkovi
- 14 Vozni mehanizam
- 15 Utičnica za utikač punjenja
- 16 SDS-poklopac
- 17 Zaštita noža

Prikazani ili opisani pribor ne spada u standardno pakovanje. Kompletni pribor možete da nađete u našem programu pribora.

Tehnički podaci

	Makaze za travu (*uklj. teleskopsku dršku sa točkicama)		Makaze za žbunje	Set za žbunje/ travu
	AGS 7,2 LI	AGS 10,8 LI	ASB 10,8 LI	ASB 10,8 LI Set ASB 10,8 LI 2-Set
Broj predmeta	3 600 H56 0..	3 600 H56 1..	3 600 H56 3..	3 600 H56 3..
Kosi nož za travu	●	●	–	●
Širina noža	mm 80	100	–	100
Kosi nož za žbunje	–	–	●	●
Dužina noža	mm –	–	200	120*** 200
Mehanizam protiv blokiranja	–	–	●	●
Težina prema EPTA-Procedure 01/2003	kg 0,75 (1,4*)	0,775 (1,5*)	0,9	0,775 (100 mm) 0,9 (200 mm)
Baterija	Li-joni	Li-joni	Li-joni	Li-joni
Nominalni napon	V= 7,2	10,8	10,8	10,8
Kapacitet	Ah 1,5	1,5	1,5	1,5
Vreme punjenja (ispražnjene akubaterije)	h 3,25	3,25	3,25	3,25

Molimo da obratite pažnju na broj predmeta na tipskoj tablici Vašeg baštenskog uredjaja. Trgovačke oznake pojedinih baštenskih uredjaja mogu varirati.

**prosečno trajanje u radu

***samo kod Seta „ASB 10,8 LI Set“

	Makaze za travu (*uklj. teleskopsku dršku sa točkicama)		Makaze za žbunje	Set za žbunje/ travu
	AGS 7,2 LI	AGS 10,8 LI	ASB 10,8 LI	ASB 10,8 LI Set ASB 10,8 LI 2-Set
Broj akumulatorskih ćelija	2	3	3	3
Trajanje rada po punjenju akumulatora (do)	min 80 (70*)**	100 (85*)**	100	100
Aparat za punjenje				
Broj predmeta	EU 2 609 003 916 UK 2 609 003 932 AU 2 609 004 762	2 609 003 916 2 609 003 932 2 609 004 762	2 609 003 916 2 609 003 932 2 609 004 762	2 609 003 916 2 609 003 932 2 609 004 762
Ulazni napon	V 100 – 240	100 – 240	100 – 240	100 – 240
Struja punjenja	mA 500	500	500	500
Dozvoljeno područje temperature punjenja	°C 0 – 45	0 – 45	0 – 45	0 – 45
Težina prema EPTA-Procedure 01/2003	kg 0,088 (EU) kg 0,093 (UK) kg 0,085 (AU)	0,088 (EU) 0,093 (UK) 0,085 (AU)	0,088 (EU) 0,093 (UK) 0,085 (AU)	0,088 (EU) 0,093 (UK) 0,085 (AU)

Molimo da obratite pažnju na broj predmeta na tipskoj tablici Vašeg baštenskog uređaja. Trgovačke oznake pojedinih baštenskih uređaja mogu varirati.

**prosečno trajanje u radu

***samo kod Seta „ASB 10,8 LI Set“

Informacije o šumovima/vibracijama

Makaze za travu

Izmerene vrednosti buke utvrđene su u skladu sa EN 60745.

Nivo pritiska zvuka uređaja vrednovanog sa A je tipično niži od 70 dB(A).

Ukupne vrednosti vibracija a_h (zbir vektora tri pravca) i nesigurnost K su dobijeni prema EN 60335:

$$a_h = 2,5 \text{ m/s}^2, K = 1,5 \text{ m/s}^2.$$

Makaze za žbunje

Merne vrednosti za šumove dobijene su prema 2000/14/EG.

A-vrednovan nivo šumova uređaja iznosi tipično:

Nivo zvučnog pritiska 66 dB(A); Nivo snage zvuka 76 dB(A). Nesigurnost K = 1 dB.

Ukupne vrednosti vibracija a_h (zbir vektora tri pravca) i nesigurnost K su dobijeni prema EN 60745:

$$a_h = 2,5 \text{ m/s}^2, K = 1,5 \text{ m/s}^2.$$

Nivo vibracija naveden u ovim uputstvima je izmeren prema mernom postupku koji je standardizovan u EN 60745 i može da se koristi za poredjenje električnih alata jedan sa drugim.

Pogodan je i za privremenu procenu opterećenja vibracijama.

Navedeni nivo vibracija predstavlja prvenstveno primenu električnog alata. Ako se svakako električni alat upotrebljava za druge namene sa drugim upotrebljenim alatima ili nedovoljno održavanja, može doći do odstupanja nivoa vibracija. Ovo može u značajnoj meri povećati opterećenje vibracijama preko celog radnog vremena.

Za tačnu procenu opterećenja vibracijama trebalo bi uzeti u obzir i vreme, u kojem je uređaj

uključen ili radi, međutim nije stvarno u upotrebi. Ovo može značajno redukovati opterećenje vibracijama preko celog radnog vremena. Utvrdite dodatne mere sigurnosti radi zaštite radnika pre delovanja vibracija kao na primer: Održavanje električnog alata i upotrebljeni alati, održavanje toplih ruku, organizacija odvijanja posla.

Izjava o usaglašenosti

Makaze za travu

Izjavljujemo na vlastitu odgovornost da je pod „Tehnički podaci“ opisani proizvod usaglašen sa sledećim standardima ili normativnim aktima: EN 60335 (Akku-uredjaj) i EN 60335 (Akku-uredjaj za punjenje) su prema odredbama smernica 2006/95/EG, 2004/108/EG, 2006/42/EG.

Makaze za žbunje

Izjavljujemo na sopstvenu odgovornost, da je proizvod opisan pod „Tehnički podaci“ usaglašen sa sledećim standardima ili normativnim aktima: EN 60745 (Akku-uredjaj) i EN 60335 (Akku-uredjaj za punjenje) prema odredbama smernica 2006/95/EG, 2004/108/EG, 2006/42/EG, 2000/14/EG. 2000/14/EG: Garantovani nivo snage zvuka 77 dB(A). Postupak za vrednovanje usaglašenosti je prema prilogu V.

Kategorija proizvoda: 25

Tehnička dokumentacija (2006/42/EG, 2000/14/EG) kod:
Bosch Lawn and Garden Ltd., PT-LG/EAE,
Stowmarket, Suffolk IP14 1EY, England

 09

Dr. Egbert Schneider Senior Vice President Engineering	Dr. Eckerhard Strötgen Head of Product Certification
--	--

Dr. Egbert Schneider i.v. *Dr. Eckerhard Strötgen*

Robert Bosch GmbH, Power Tools Division
D-70745 Leinfelden-Echterdingen
16.06.2011

Montaža

Radi vaše sigurnosti

- ▶ **Pažnja: Isključite baštenski uredjaj pre radova održavanja i čišćenja. Pošto ste baštenski uredjaj isključili, pokreću se noževi dalje još nekoliko sekundi. Oprez! Ne dodirujte pokretne noževe.**

Punjenje akumulatora (pogledajte sliku A)

- ▶ **Ne koristite neki drugi uredjaj za punjenje.** Sporučeni uredjaj za punjenje je usaglašen sa Li-jonskom akumulatorom ugradjenim u Vaš baštenski uredjaj.
- ▶ **Obratite pažnju na napon mreže!** Napon strujnog izvora mora biti usaglašen sa podacima na tipskoj tablici aparata za punjenje. Aparati za punjenje označeni sa 230 V mogu da rade i sa 220 V.
- ▶ **Područje napona uredjaja za punjenje je između 100–240 V. Uverite se da mrežni utikač odgovara utičnici.**

Pažnja: Akumulator se isporučuje delimično napunjen. Da bi obezbedili punu snagu akumulatora, kompletno napunite akumulator pre prve upotrebe.

Li-jonski akumulator može da se puni u svako doba, a da ne skraćujemo životni vek. Prekidanje radnje punjenja ne šteti akumulatoru.

Li-jonski akumulator je zaštićen preko „Electronic Cell Protection (ECP)“ od dugogog pražnjenja. Kod ispražnjenog akumulatora isključuje se baštenski uredjaj od strane zaštitne veze: Nož za sečenje se ne kreće više.

 **PAŽNJA** Posle automatskog isključivanja ne pritiskajte više na prekidač za uključivanje/isključivanje. Akumulator se može oštetiti.

Utaknite mrežni utikač uredjaja za punjenje u utičnicu i utikač uredjaja **6** u utičnicu **15** na poledjini rukohvata (samo jedna mogućnost priključivanja).

Radnja punjenja počinje, čim se utakne utikač uredjaja **6** za punjenje u utičnicu **15**.

Pokazivač stanja punjenja akumulatora **2** pokazuje napredovanje punjenja. Pri radnji punjenja **treperi** pokazivač **zeleno**. Ako pokazivač stanja punjenja akumulatora svetli **2 trajno zeleno**, akumulator je potpuno napunjen. Pri radnji punjenja zagreva se drška baštenskog uredjaja. Ovo je normalno.

Kod duže neupotrebe odvojite aparat za punjenje od strujne mreže.

Baštenski uredjaj ne može se koristiti za vreme punjenja; on nije u kvaru, ako ne funkcioniše za vreme radnje punjenja.

► **Zaštite aparat za punjenje od vlage!**

Teleskopska drška sa točkicama (Pribor ili obim isporuke kod „makaza za travu uklj. teleskopsku dršku sa točkovima“)

► **Makaze za travu uklj. teleskopsku dršku sa točkovima sme da se upotrebljava samo na zemljanim površinama.**

► **Ne koristite teleskopsku dršku sa točkovima sa makazama za žbunje ili podignuto od zemljane površine.**

Skidanje teleskopske drške sa točkovima (pogledajte sliku B)

- ❶ Izvucite utikač za pokretni prekidač **12** napolje.
- ❷ Da bi baštenski uredja skinuli sa voznog mehanizma **14** čpomaknite ga u prikazanom pravcu.

Montiranje teleskopske drške sa točkovima (samo makaze za travu)

Centrirajte žljebove vodjice baštenskog uredjaja na držaču voznog mehanizma **14** i ugurajte baštenski uredjaj.

Izvucite utikač za pokretni prekidač **12** napolje.

Podesite dužinu za hvatanje (pogledajte sliku C)

- ❶ Odvrnite čaure za pričvršćivanje **11**.
- ❷ Izvucite napolje radi produžavanja teleskopsku cev **10** ili pritisnite unutra radi skraćivanja.
- ❸ Ponovo stegnite čaure za pričvršćivanje **11** čvrsto.

Podešavanje za sečenje ivica (pogledajte sliku D)

Okrećite baštenski uredjaj za 90° ulevo ili udesno, da bi podesili vertikalnu poziciju radi presecanja po ivici.

Rad

Puštanje u rad

Uključivanje (pogledajte sliku E)

- ❶ Deblokirajte sigurnosnu blokadu **3**, aktivirajući prekidač kao što je prikazano.
- ❷ Na kraju pritisnite prekidač za uključivanje/isključivanje **7** i držite ga pritisnut.

Isključivanje

Otpustite prekidač za uključivanje/isključivanje **7**.

Blokirajte sigurnosnu blokadu **3**, aktivirajući prekidač kao što je prikazano.

Pokazivanje stanja punjenja akumulatora

Pokazivač stanja punjenja akumulatora **2** pokazuje na pola ili potpuno pritisnutom prekidaču za uključivanje-isključivanje **7** na nekoliko sekundi stanje punjenja akumulatora.

LED	Kapacitet
Trajno svetlo zeleno	≥35%
Trepćć svetlo zeleno	15 – 35%
Trepćje svetlo crveno	5 – 15%
Trajno svetlo crveno	≤5%

Uputstva za rad

- **Držie baštenski uredjaj na dovoljnom rastojanju od tela. Pazite da sigurno i stabilno stojite.**
- **Informišite se o drugim savetima za sečenje na internet stranici www.bosch-garden.com.**

Mehanizam protiv blokiranja (samo makalaze za žunje)

Baštenski uredjaj raspolaže sa jednom patentiranom osobinom, koja funkcioniše na sledeći način:

Ako se nož za sečenje blokira materijalom koji je pružio otpor, onda se povećava opterećenje motora. Inteligentna mikro elektronika prepoznaje situaciju preopterećenja i ponavlja više puta šaltovanje motora, da bi spečila tako blokiranje noževa za sečenje i da bi odvojila materijal.

Ovo čujno šaltovanje traje do 3 s.

Posle odvajanja radi baštenski uredjaj dalje u normalnom stanju, ili nož za sečenje ostaje pri nastaloj situaciji preopterećenja automatski u otvorenom stanju (na. primer. kada slučajno komad metalne ograde blokira baštenski uredjaj).

Sečenje živice (samo makalaze za žunje)

Prekontrolišite pre početka rada živicu u vezi skrivenih stranih tela kao na primer baštenska ograde.

Mogu se seći grane do debljine od maks. 8 mm. Pokrećite baštenski uredjaj po liniji sečenja ravnomerno napred, da bi dovlučili grane do noževa za sečenje. Dvostrana gredica sa noževima omogućava sečenje u oba pravca ili klatno pokretanje od jedne ka drugoj strani.

Stavljajte posle upotrebe transportnu zaštitu za noževe za sečenje.

Preporučno vreme u godini

- Krešite lišće živice u junu i oktobru.
- Krešite živicu četinara u aprilu i avgustu.
- Krešite četinare u druge brzo rastuće živice od maja oko svakih 6 nedelja.

Kresanje ivica (samo makaze za travu) (pogledajte sliku D)

Vodite baštenski uredjaj duž ivice utrine. Izbegavajte da nož za sečenje dodje u kontakt sa popločanim podovima, kamenjem ili baštenskim zidovima, pošto to znatno skraćuje životni vek noža za sečenje.

Kod većih površina trave preporučuje se upotreba teleskopske drške sa točkovima (dobija se kao pribor odnosno u obimu isporuke kod makaza za travu uklj. teleskopsku dršku sa točkovima).

Stavljajte posle upotrebe transportnu zaštitu za noževe za sečenje.

Održavanje i servis**Održavanje i čišćenje**

- ▶ **Pažnja: Isključite baštenski uredjaj pre radova održavanja i čišćenja. Pošto ste baštenski uredjaj isključili, pokreću se noževi dalje još nekoliko sekundi. Oprez! Ne dodirujte pokretne noževe.**
- ▶ **Održavajte baštenski uredjač čist, da bi mogli dobro i sigurno da radite.**
- ▶ **Nosite uvek zaštitne rukavice, kada radite sa baštenskim uredjajem ili bi želeli izvoditi radove održavanja/čišćenja.**

Pažnja: Izvodite redovno sledeće radove održavanja, da bi se obezbedilo dugo i pouzdano korišćenje.

Kontrolišite baštenski uredjaj redovno na vidljive nedostatke, kao što su opuštena pričvršćivanja i ishabani ili oštećeni delovi konstrukcije.

Kontrolišite da li su poklopci i zaštitni uredjaji neoštećeni i ispravno namešteni. Izvedite pre korišćenja eventualno potrebne radove održavanja ili popravke.

Ako bi baštenski uredjaj i pored brižljivog postupka proizvodnje i kontrole nekada otkazao, popravku mora vršiti neki stručni servis za Bosch-baštenske uredjaje.

Molimo navedite kod svih pitanja i naručivanje rezervnih delova neizostavno broj predmeta sa 10 mesta prema tipskoj tablici baštenskog uredjaja.

Održavanje noža

Čistite posle svake upotrebe noževe za sečenje i podmazujte ih sa Bosch-sprejom za održavanje. Kod radova sečenje koji duže traju preporučuje se da se noževi redovno podmazuju sa Bosch-sprejom za održavanje.

Kontrolišite stanje ivica noža za sečenje.

Uverite se, da je nož za sečenje prilikom neupotrebe pokriven sa isporučenom zaštitom noža.

Zamena noža (pogledajte slike F1 – F5)

- ▶ **Pažnja: Isključite baštenski uredjaj pre radova održavanja i čišćenja. Pošto ste baštenski uredjaj isključili, pokreću se noževi dalje još nekoliko sekundi. Oprez! Ne dodirujte pokretne noževe.**
- ▶ **Nosite uvek zaštitne rukavice, kada radite sa baštenskim uredjajem ili bi želeli izvoditi radove održavanja/čišćenja.**
- ▶ **Ne menjajte noževe bez postavljene zaštite noževa.**

Demontaža noževa (pogledajte slike F1 – F3)

- ❶ Pritisnite sa obe strane SDS-taster za deblokadu **8**.
- ❷ SDS-poklopac **16** otvara se automatski.
- ❸ Izvucite nož **1** napolje.

Montaža noža (pogledajte slike F4 – F5)

- ❹ Ugurajte nož **9** da u svojoj poziciji uskoči na svoje mesto.
- ❺ Pritisnite SDS- poklopac **16** na baštenski uredjaj, da SDS-tasteri za deblokadu **8** uskoče na svoje mesto.

Posle košenja/čuvanja

- ▶ **Pažnja: Isključite baštenski uredjaj pre radova održavanja i čišćenja. Pošto ste baštenski uredjaj isključili, pokreću se noževi dalje još nekoliko sekundi. Oprez! Ne dodirujte pokretne noževe.**
- ▶ **Nosite uvek zaštitne rukavice, kada radite sa baštenskim uredjajem ili bi želeli izvoditi radove održavanja/čišćenja.**

Čistite spoljašnot baštenskog uredjaja temeljno sa nekom mekom četkom i krpom. Ne koristite vodu i sredstva za rastvaranje ili poliranje. Uklanjajte sve naslage.

Uverite se, da je nož za sečenje prilikom neupotrebe pokriven sa isporučenom zaštitom noža.

Čuvajte baštenski uredjaj na nekom sigurnom, suvom mestu, izvan dohvata dece. Ne stavljajte nikakve druge predmete na uredjaj.

Pribor

- ▶ **Kosi nož za travu (80 mm) nije zamišljen za baštenski uredjaj AGS 10,8 LI.**

Kosi nož za travu, 80 mm 2 609 003 884

Kosi nož za travu, 100 mm 2 609 003 867

Kosi nož za žbunje, 120 mm. 2 609 003 885

Kosi nož za žbunje, 200 mm. 2 609 003 868

Teleskopska drška sa točkićima. 2 609 003 869

Sprej za održavanje, 250 ml 1 609 200 399

Servis i savetovanja kupaca

Servis odgovara na Vaša pitanja u vezi popravke i održavanja Vašeg proizvoda kao i u vezi rezervnih delova. Šematske prikaze i informacije u vezi rezervnih delova naći ćete i pod:

www.bosch-garden.com

Bosch-ov tim savetnika će Vam pomoći kod pitanja u vezi kupovine, primene i podešavanja proizvoda i pribora.

Srpski

Bosch-Service
Dimitrija Tucovića 59
11000 Beograd
Tel.: +381 (011) 244 85 46
Fax: +381 (011) 241 62 93
E-Mail: asboschz@EUnet.yu

Transport

Akumulatori koji sadrže litijum jon podležu zahtevima prava o opasnim materijama. Akumulatore može korisnik transportovati na putu bez drugih pakovanja.

116 | Srpski

Kod slanja preko trećih lica (na primer vazdušnih transportom ili špedicijom) mora se obratiti pažnja na posebne zahteve u pogledu pakovanja i označavanja. Ovde se mora pozvati kod pripreme komada za slanje ekspert za opasne materije.

Uklanjanje djubreta

Baštenski uređaji, akumulatori, pribor i pakovanja treba odvoziti reciklaži koja odgovara zaštiti čovekove sredine.

Ne bacajte baštenske uređaje, uređaje za punjenje i akumulator/baterije u kućno djubre!

Samo za EU-zemlje:

Prema evropskoj smernici 2002/96/EG ne moraju više neupotrebljivi električni i elektronski uređaji a prema evropskoj smernici 2006/66/EG ne moraju ni akumulatori/baterije

koje su u kvaru ili istrošeni da se odvojeno sakupljaju i odvoze reciklaži koja odgovara zaštiti čovekove okoline.

- **Integrirani akumulatori smeju da se uklanjaju kao djubre.** Otvaranjem obloge kućiša može se razoriti baštenski uređaj.

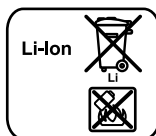
Akku/baterije:**Li-jonska:**

Molimo da obratite pažnju na uputstva u odeljku „Transport“, stranici 115.

Da bi akumulator izvadili iz baštenskog uređaja, aktivirajte prekidač za uključivanje/isključivanje 7 toliko dugo, sve dok je akumulator potpuno ne isprazni. Odvrnite zavrtnje na kućištu i skinite oblogu kućišta. Razdvojte priključke na akumulatoru i izvadite napolje akumulator.

Zadržavamo pravo na promene.

Varnostna navodila

Razlaga slikovnih simbolov



Preberite vsa opozorila in napotila.

Napake zaradi neupoštevanja spodaj navedenih opozoril in napotil lahko povzročijo električni udar, požar in/ali težke telesne poškodbe.



Med delom z vrtnim orodjem morate vedno nositi zaščitna očala in trdno obutev.



Poskrbite za to, da se bodo vse osebe, ki stojijo v bližini, nahajale v varni razdalji do naprave.



Vrtnega orodja ne uporabljajte, ko dežuje in ga ne izpostavljajte dežju.



Pozor: Rezilni nož po izklopu še nekaj časa teče naprej!



Uporabljajte polnilno napravo le v suhih prostorih.

Splošna varnostna navodila za električna orodja



OPOZORILO Preberite vsa opozorila in napotila.

Napake zaradi neupoštevanja spodaj navedenih opozoril in napotil lahko povzročijo električni udar, požar in/ali težke telesne poškodbe.

Vsa opozorila in napotila shranite, ker jih boste v prihodnje še potrebovali.

Pojem „električno orodje“, ki se pojavlja v nadaljnjem besedilu, se nanaša na električna orodja z električnim pogonom (z električnim kablom) in na akumulatorska električna orodja (brez električnega kabla).

Varnost na delovnem mestu

- ▶ **Delovno področje naj bo vedno čisto in dobro osvetljeno.** Nered in neosvetljena delovna področja lahko povzročijo nezgode.

- ▶ **Ne uporabljajte električnega orodja v okolju, kjer lahko pride do eksplozij oziroma tam, kjer se nahajajo vnetljive tekočine, plini ali prah.** Električna orodja povzročajo iskrenje, zaradi katerega se lahko prah ali para vnameta.
- ▶ **Prosimo, da med uporabo električnega orodja ne dovolite otrokom ali drugim osebam, da bi se Vam približali.** Odvratanje Vaše pozornosti drugim lahko povzroči izgubo kontrole nad napravo.

Električna varnost

- ▶ **Priključni vtičnik električnega orodja se mora prilegati vtičnici. Spreminjanje vtičnika na kakršenkoli način ni dovoljeno. Pri ozemljenih električnih orodjih ne uporabljajte vtičakov z adapterji.** Nespremenjeni vtičniki in ustrezne vtičnice zmanjšujejo tveganje električnega udara.
- ▶ **Izogibajte se telesnemu stiku z ozemljenimi površinami kot so na primer cevi, grelci, štedilniki in hladilniki.** Tveganje električnega udara je večje, če je Vaše telo ozemljeno.
- ▶ **Prosimo, da napravo zavarujete pred dežjem ali vlago.** Vdor vode v električno orodje povečuje tveganje električnega udara.
- ▶ **Ne uporabljajte kabla za nošenje ali obešanje električnega orodja in ne vlecite za kabel, če želite vtičnik iz vtičnice. Kabel zavarujte pred vročino, oljem, ostrimi robovi ali premikajočimi se deli naprave.** Poškodovani ali zapleteni kabli povečujejo tveganje električnega udara.
- ▶ **Kadar uporabljate električno orodje zunaj, uporabljajte samo kabelske podaljške, ki so primerni za delo na prostem.** Uporaba kabelskega podaljška, ki je primeren za delo na prostem, zmanjšuje tveganje električnega udara.
- ▶ **Če je uporaba električnega orodja v vlažnem okolju neizogibna, uporabljajte stikalo za zaščito pred kvarnim tokom.** Uporaba zaščitnega stikala zmanjšuje tveganje električnega udara.

Osebna varnost

- ▶ **Bodite pozorni, pazite kaj delate ter se dela z električnim orodjem lotite z razumom. Ne uporabljajte električnega orodja, če ste utrujeni oziroma če ste pod vplivom mamil, alkohola ali zdravil.** Trenutek nepazljivosti med uporabo električnega orodja je lahko vzrok za resne telesne poškodbe.
- ▶ **Uporabljajte osebno zaščitno opremo in vedno nosite zaščitna očala.** Nošenje osebne zaščitne opreme, na primer maske proti prahu, nedrsečih zaščitnih čevljev, varnostne čelade ali zaščitnih glušnikov, kar je odvisno od vrste in načina uporabe električnega orodja, zmanjšuje tveganje telesnih poškodb.
- ▶ **Izogibajte se nenamernemu zagonu. Pred priključitvijo električnega orodja na električno omrežje in/ali na akumulator in pred dviganjem ali nošenjem se prepričajte, če je električno orodje izklopljeno.**
Prenašanje naprave s prstom na stikalu ali priključitev vklopljenega električnega orodja na električno omrežje je lahko vzrok za nezgodo.
- ▶ **Pred vkapljanjem električnega orodja odstranite nastavitvena orodja ali izvijače.** Orodje ali ključ, ki se nahaja v vrtečem se delu naprave, lahko povzroči telesne poškodbe.
- ▶ **Izogibajte se nenormalni telesni drži. Poskrbite za trdno stojišče in za stalno ravnost.** Tako boste v nepričakovanih situacijah električno orodje lahko bolje nadzorovali.
- ▶ **Nosite primerna oblačila. Ne nosite ohlapnih oblačil in nakita. Lase, oblačila in rokavice ne približujte premikajočim se delom naprave.** Premikajoči se deli naprave lahko zagrabijo ohlapno oblačilo, dolge lase ali nakit.
- ▶ **Če je na napravo možno montirati priprave za odsesavanje ali prestrezanje prahu, se prepričajte, če so le-te priključene in če se pravilno uporabljajo.** Uporaba priprave za odsesavanje prahu zmanjšuje zdravstveno ogroženost zaradi prahu.

Skrbna uporaba in ravnanje z električnimi orodji

- ▶ **Ne preobremenjujte naprave. Pri delu uporabljajte električna orodja, ki so za to delo namenjena.** Z ustreznim električnim orodjem boste v navedenem zmogljivostnem področju delali bolje in varneje.
- ▶ **Ne uporabljajte električnega orodja s pokvarjenim stikalom.** Električno orodje, ki se ne da več vklopiti ali izklopiti, je nevarno in ga je potrebno popraviti.
- ▶ **Pred nastavljanjem naprave, zamenjavo delov pribora ali odlaganjem naprave izvlecite vtiaka iz električne vtičnice in/ali odstranite akumulator.** Ta previdnostni ukrep preprečuje nenamerni zagon električnega orodja.
- ▶ **Električna orodja, katerih ne uporabljate, shranjujte izven dosega otrok. Osebam, ki naprave ne poznajo ali niso prebrale teh navodil za uporabo, naprave ne dovolite uporabljati.** Električna orodja so nevarna, če jih uporabljajo neizkušene osebe.
- ▶ **Skrbno negujte električno orodje. Kontrolirajte brezhibno delovanje premičnih delov naprave, ki se ne smejo zatikati. Če so ti deli zlomljeni ali poškodovani do te mere, da ovirajo delovanje električnega orodja, jih je potrebno pred uporabo naprave popraviti.** Slabo vzdrževana električna orodja so vzrok za mnoge nezgode.
- ▶ **Rezalna orodja vzdržujte tako, da bodo vedno ostra in čista.** Skrbno negovana rezalna orodja z ostrimi robovi se manj zatikajo in so lažje vodljiva.
- ▶ **Električna orodja, pribor, vsadna orodja in podobno uporabljajte ustrezno tem navodilom. Pri tem upoštevajte delovne pogoje in dejavnost, ki jo boste opravljali.** Uporaba električnih orodij v namene, ki so drugačni od predpisanih, lahko privede do nevarnih situacij.

Skrbno ravnanje in uporaba akumulatorskih orodij

- ▶ **Akumulatorske baterije polnite samo v polnilnikih, ki jih priporoča proizvajalec.** Polnilnik, ki je namenjen določeni vrsti akumulatorskih baterij, se lahko vname, če ga boste uporabljali skupaj z drugačnimi akumulatorskimi baterijami.
- ▶ **V električnih orodjih uporabljajte le akumulatorske baterije, ki so zanje predvidene.** Uporaba drugih akumulatorskih baterij lahko povzroči telesne poškodbe ali požar.
- ▶ **Akumulatorska baterija, katere ne uporabljate, ne sme priti v stik s pisarniškiimi sponkami, kovanci, žblji, vijaki in drugimi manjšimi kovinskimi predmeti, ki bi lahko povzročili premostitev kontaktov.** Kratek stik med akumulatorskimi kontakti lahko ima za posledico opekline ali požar.
- ▶ **V primeru napačne uporabe lahko iz akumulatorske baterije izteče tekočina. Izogibajte se kontaktu z njo. Pri naključnem kontaktu s kožo spirajte z vodo. Če pride tekočina v oko, dodatno poiščite tudi zdravniško pomoč.** Iztekajoča akumulatorska tekočina lahko povzroči draženje kože ali opekline.

Servisiranje

- ▶ **Vaše električno orodje naj popravlja samo kvalificirano strokovno osebje ob obvezni uporabi originalnih rezervnih delov.** Tako bo zagotovljena ohranitev varnosti naprave.

Varnostna opozorila za škarje za živo mejo

- ▶ **Poskrbite, da bodo vsi deli telesa varno oddaljeni od rezilnih nožev. Med delovanjem nožev ne poskušajte odstranjevati rezalnega materiala in prav tako ne poskušajte držati materiala, ki ga nameravate odrezati. Zagodeni rezalni material odstranite le pri izklopljeni napravi.** Le trenutek nepazljivosti pri uporabi škarij za grmičevje lahko privede do težkih poškodb.
- ▶ **Škarje za grmičevje prenašajte za ročaj, nož mora pri tem mirovati. Pri transportiranju in pred shranjevanjem morate na škarje za grmičevje vedno namestiti zaščitno pokrov.** Skrbno rokovanje z napravo zmanjša nevarnost poškodb, ki bi nastale zaradi noža.
- ▶ **Električno orodje smete med delom držati le na izoliranem ročaju, saj lahko pride do dotika rezila s skritimi omrežnimi kablji orodja.** Stik rezila z napeljavo, ki je pod napetostjo, lahko povzroči, da so posledično tudi kovinski deli naprave pod napetostjo in to vodi do električnega udara.
- ▶ **Poskrbite, da bo kabel oddaljen od območja rezanja.** Med delovnim postopkom se lahko kabel prekrije z grmovjem in rezilo ga lahko nepričakovano prereže.

Varnostna opozorila za škarje za grmičevje/travo

- ▶ To vrtno orodje ni namenjeno za uporabo s strani oseb (vključno z otroki) z omejenimi fizičnimi, senzoričnimi ali umskimi sposobnostmi ali pomanjkljivimi izkušnjami in/ali pomanjkljivim znanjem, razen, če jih nadzoruje oseba, ki je odgovorna za varnost ali pa če slednji s strani te odgovorne osebe dobijo navodila, kako se mora to vrtno orodje uporabljati. Nadzorujte otroke in tako zagotovite, da se ne igrajo z napravo.
- ▶ Nikoli ne dovolite otrokom ali osebam, ki niso seznanjene s temi navodili, da bi uporabljale to vrtno orodje. Nacionalni predpisi morebiti omejujejo starost uporabnika. Kadar vrtno orodje ni v uporabi, ga hranite izven dosega otrok.
- ▶ Za nezgode ali škodo, povzročeno na drugih osebah ali njihovi lastnini, je odgovoren uporabnik ali lastnik.
- ▶ Nikoli ne uporabljajte naprave, ko se v neposredni bližini nahajajo osebe, še posebej otroci ali domače živali.
- ▶ Poskrbite za to, da bo priključni kabel oddaljen od rezalnih nožev.
- ▶ Med delom z vrtnim orodjem morate vedno nositi zaščitna očala in trdno obutev.

- ▶ Naprave ne uporabljajte v slabih vremenskih pogojih, še posebej pri bližajočih nevihtah.
 - ▶ Vrtno orodje uporabljajte le pri dnevni svetlobi ali dobri umetni svetlobi.
 - ▶ Preglejte, če so pokrovi in zaščitne naprave nepoškodovani in pravilno montirani. Pred uporabo eventuelno opravite potrebna vzdrževalna dela ali popravila.
 - ▶ Vrtno orodje vklopite samo, če se vaše roke in noge nahajajo v zadostni razdalji k rezilnim nožem.
 - ▶ Vrtno orodje vedno ločite z oskrbe z električno energijo (npr. potegnite omrežni vtič ali aktivirajte zaporo vklopa):
 - vedno, ko se oddaljite od vrtnega orodja,
 - pred odstranitvijo blokad,
 - med kontrolo ali čiščenjem vrtnega orodja oz. ko neposredno delate na stroju,
 - po koliziji s tujkom. Preverite vrtno orodje glede na poškodbe in če je potrebno, morate poskrbeti za popravilo v primeru,
 - če vrtno orodje prične nenavadno vibrirati (takojšnja kontrola).
 - ▶ Zaščitite se pred poškodbami nog in rok zaradi rezilnih nožev.
 - ▶ **Blokirajte vklopno/izklopno stikalo v poziciji za izklop pred vsemi deli na električnem orodju (npr. vzdrževanju, menjavi orodja, ipd.) ter pri transportu in shranjevanju.** Pri nenamernem pritisku vklopno/izklopnega stikala obstaja nevarnost poškodbe.
-  **Zaščitite električno orodje pred vročino, npr. tudi pred stalnim sončnim obsevanjem, ognjem, vodo in vlažnostjo.** Obstaja nevarnost eksplozije.
- ▶ Če je akumulatorska baterija poškodovana ali če jo nepravilno uporabljate, lahko iz nje uhajajo pare. Poskrbite za dovod svežega zraka in pri težavah poiščite zdravnika. Pare lahko povzročijo draženje dihalnih poti.

Varnostna opozorila za polnilne naprave



Zavarujte polnilnik pred dežjem ali vlago. Vdor vode v polnilnik povečuje tveganje električnega udara.

- ▶ **Polnite samo litij-ionske akumulatorske baterije Bosch ali akumulatorske baterije, ki so vgrajene v izdelke Bosch, z napetostmi, ki so navedene v tehničnih podatkih.** Sicer obstaja nevarnost požara in eksplozije.
- ▶ **Polnilnik naj bo vedno čist.** Zaradi umazanije lahko pride do električnega udara.
- ▶ **Pred vsako uporabo morate preveriti polnilno napravo. Če ugotovite poškodbe, zamenjajte polnilno napravo z novo. Ne odpirajte polnilne naprave. Le kvalificiranim strokovnjakom dovolite popravilo z originalnimi rezervnimi deli.** Poškodovane polnilne naprave, kabli in vtiči povečajo tveganje električnega udara.
- ▶ **Ne uporabljajte polnilnika na lahko gorljivi podlagi (na primer na papirju, tekstilu in podobnem) oziroma v okolju, kjer lahko pride do požara.** Pri polnjenju se polnilnik segreje – nevarnost požara.
- ▶ **Nadzorujte otroke.** S tem je zagotovljeno, da se otroci ne igrajo s polnilno napravo.
- ▶ **Otroci in osebe, ki zaradi svojih psihičnih, senzoričnih ali umskih sposobnosti ali njihove neizkušenosti ter nepoznavanja niso sposobne, da bi pravilno uporabljale polnilno napravo, te polnilne naprave ne smejo uporabljati brez nadzora ali navodila s strani odgovorne osebe.** V nasprotnem primeru obstaja nevarnost napačne uporabe in poškodb.

Opis in zmogljivost izdelka



Preberite vsa opozorila in napotila. Napake zaradi neupoštevanja spodaj navedenih opozoril in napotil lahko povzročijo električni udar, požar in/ali težke telesne poškodbe.

Prosimo, da odprite dvojno grafično stran s slikami vrtnega orodja in jo pustite odprto, medtem ko berete navodilo za obratovanje.

Uporaba v skladu z namenom

Vrtno orodje je namenjeno za izvajanje lahkih rezalnih del na grmovju in robovih trate v hišnih in ljubiteljskih vrtovih.

Obseg pošiljke

Vzemite vrtno orodje previdno iz embalaže in preverite, ali so prisotni naslednji deli:

- Škarje za grmičevje ali travo
- Strižni rezilo za travo (ne pri ASB 10,8 LI)
- Strižno rezilo za grmičevje (ne pri „Škarje za travo“)
- Dodatno strižno rezilo za grmičevje (120 mm) (samo pri setu „ASB 10,8 LI Set“)
- Ščitnik(i) za nož(e) (nataknen na vse dobavljene nože)
- Teleskopski držaj s kolesci (samo pri setu „Škarje za travo vklj. s teleskopskim držajem s kolesci“)
- Polnilnik
- Navodilo za uporabo

Če kakšni deli manjkajo ali so poškodovani, obvestite o tem vašega trgovca.

Komponente na sliki

Oštevilčenje prikazanih komponent se nanaša na prikaz vrtnega orodja na grafični strani.

- 1 Strižni rezilo za travo
- 2 Prikaz napoljenosti akumulatorske baterije
- 3 Varnostno zapiralo
- 4 Ročaj
- 5 Polnilna naprava
- 6 Vtikač v polnilniku
- 7 Vklonno/izklopno stikalo
- 8 Deblokirna tipka SDS
- 9 Strižno rezilo za grmičevje
- 10 Teleskopska cev
- 11 Prijemni tulec
- 12 Vtič za stikalo podaljševalnega ročaja
- 13 Kolesa
- 14 Podvozje
- 15 Puša za vtikač polnilnika
- 16 Pokrov SDS
- 17 Ščitnik za nože

Prikazan ali opisan pribor ni del standardnega obsega dobave. Celoten pribor je del našega programa pribora.

Tehnični podatki

	Škarje za travo (* vklj. s teleskopskim držajem s kolesci)		Škarje za grmičevje	Set škarij za grmičevje/travo
	AGS 7,2 LI	AGS 10,8 LI	ASB 10,8 LI	ASB 10,8 LI Set ASB 10,8 LI 2-Set
Številka artikla	3 600 H56 0..	3 600 H56 1..	3 600 H56 3..	3 600 H56 3..
Strižni rezilo za travo	●	●	-	●
Širina noža mm	80	100	-	100
Strižno rezilo za grmičevje	-	-	●	●

Upoštevajte številko izdelka na tipski tablici sesalnika. Trgovski nazivi posameznih vrtnih orodij so lahko različni.

**povprečno trajanje obratovanja

***samo pri setu „ASB 10,8 LI Set“

122 | Slovensko

		Škarje za travo (* vklj. s teleskopskim držajem s kolesci)		Škarje za grmičevje	Set škarij za grmičevje/travo
		AGS 7,2 LI	AGS 10,8 LI	ASB 10,8 LI	ASB 10,8 LI Set ASB 10,8 LI 2-Set
Dolžina noža	mm	–	–	200	120***
	mm	–	–	–	200
Antiblokirni mehanizem		–	–	●	●
Teža po EPTA-Procedure 01/2003	kg	0,75 (1,4*)	0,775 (1,5*)	0,9	0,775 (100 mm) 0,9 (200 mm)
Akumulator		Litijevo-ionski	Litijevo-ionski	Litijevo-ionski	Litijevo-ionski
Nazivna napetost	V=	7,2	10,8	10,8	10,8
Kapaciteta	Ah	1,5	1,5	1,5	1,5
Čas polnjenja (akumulator izprazenjen)	h	3,25	3,25	3,25	3,25
Število akumulatorskih celic		2	3	3	3
Dolžina obratovanja glede na polnjenje akumulatorske baterije (do)	min	80 (70*)**	100 (85*)**	100	100
Polnilnik					
Številka artikla	EU	2 609 003 916	2 609 003 916	2 609 003 916	2 609 003 916
	UK	2 609 003 932	2 609 003 932	2 609 003 932	2 609 003 932
	AU	2 609 004 762	2 609 004 762	2 609 004 762	2 609 004 762
Vhodna napetost	V	100 – 240	100 – 240	100 – 240	100 – 240
Polnilni tok	mA	500	500	500	500
Dovoljeno temperaturno področje polnjenja	°C	0–45	0–45	0–45	0–45
Teža po EPTA-Procedure 01/2003	kg	0,088 (EU)	0,088 (EU)	0,088 (EU)	0,088 (EU)
	kg	0,093 (UK)	0,093 (UK)	0,093 (UK)	0,093 (UK)
	kg	0,085 (AU)	0,085 (AU)	0,085 (AU)	0,085 (AU)

Upoštevajte številko izdelka na tipski tablici sesalnika. Trgovski nazivi posameznih vrtnih orodij so lahko različni.

**povprečno trajanje obratovanja

***samo pri setu „ASB 10,8 LI Set“

Podatki o hrupu/vibracijah

Škarje za travo

Merilne vrednosti hrupa izračunane v skladu z EN 60745.

Z A-ocenjeni nivo hrupa naprave je tipično manjši kot 70 dB(A).

Skupne vrednosti vibracij a_h (vektorska vsota treh smeri) in negotovost K se izračunajo v skladu z EN 60335:

$$a_h = 2,5 \text{ m/s}^2, K = 1,5 \text{ m/s}^2.$$

Škarje za grmičevje

Merilne vrednosti hrupa so izračunane v skladu z 2000/14/ES.

Z A-ocenjeni nivo hrupa naprave znaša običajno: nivo hrupa 66 dB(A); izmerjena moč hrupa 76 dB(A). Negotovost K = 1 dB.

Skupne vrednosti vibracij a_h (vektorska vsota treh smeri) in negotovost K se izračunajo v skladu z EN 60745:

$$a_h = 2,5 \text{ m/s}^2, K = 1,5 \text{ m/s}^2.$$

Podane vrednosti nivoja vibracij v teh navodilih so se izmerile v skladu s standardiziranim merilnim postopkom po EN 60745 in se lahko uporabljajo za primerjavo električnih orodij med seboj. Primeren je tudi za začasno oceno obremenjenosti z vibracijami.

Naveden nivo vibracij predstavlja glavne uporabe električnega orodja. Če pa se električno orodje uporablja še v druge namene, z odstopajočimi vstavnimi orodji ali pri nezadostnem vzdrževanju, lahko nivo vibracij odstopa. To lahko obremenjenosti z vibracijami med določenim obdobjem uporabe občutno poveča.

Za natančnejšo oceno obremenjenosti z vibracijami morate upoštevati tudi tisti čas, ko je naprava izklopljena in teče, vendar dejansko ni v uporabi. To lahko obremenjenost z vibracijami preko celotnega obdobja dela občutno zmanjša. Določite dodatne varnostne ukrepe za zaščito upravljalca pred vpljivi vibracij, npr. Vzdrževanje električnega orodja in vstavnih orodij, zgrevanje rok, organizacija delovnih postopkov.

Izjava o skladnosti

Škarje za travo

Izjavljamo pod izključno odgovornostjo, da proizvod, ki je opisan pod „Tehnični podatki“ ustreza naslednjim standardom oz. standardiziranim dokumentom: EN 60335 (akumulatorska naprava) in EN 60335 (naprava za polnjenje akumulatorja) v skladu z določili Direktiv 2006/95/ES, 2004/108/ES, 2006/42/ES.

Škarje za grmičevje

Izjavljamo pod izključno odgovornostjo, da proizvod, ki je opisan pod „Tehnični podatki“ ustreza naslednjim standardom oz. standardiziranim dokumentom: EN 60745 (akumulatorska naprava) in EN 60335 (naprava za polnjenje akumulatorja) v skladu z določili Direktiv 2006/95/ES, 2004/108/ES, 2006/42/ES, 2000/14/ES. 2000/14/ES: Garantirana moč hrupa 77 dB(A). Postopek ocenjevanja skladnosti v skladu z dodatkom V.



Kategorija izdelka: 25

Tehnična dokumentacija (2006/42/ES, 2000/14/ES) pri:
Bosch Lawn and Garden Ltd., PT-LG/EAE,
Stowmarket, Suffolk IP14 1EY, England

09

Dr. Egbert Schneider
Senior Vice President
Engineering

Dr. Eckerhard Strötgen
Head of Product
Certification

Robert Bosch GmbH, Power Tools Division
D-70745 Leinfelden-Echterdingen
16.06.2011

Montaža

Za vašo varnost

- ▶ **Pozor! Vrtno orodje izklopite pred opravili vzdrževanja in čiščenja. Po izklopu vrtnega orodja se noži še nekaj sekund premikajo naprej. Previdno! Ne dotikajte se premikajočih se nožev.**

Polnjenje akumulatorske baterije (glejte sliko A)

- ▶ **Ne uporabljate druge polnilne naprave.**
Priložena polnilna naprava je usklajena z litij-ionsko akumulatorsko baterijo, ki je vgrajena v vašem vrtnem orodju.
- ▶ **Upoštevajte omrežno napetost!** Napetost vira električne energije se mora ujemati s podatki na tipski ploščici naprave. Polnilnike, označene z 230 V, lahko priključite tudi na napetost 220 V.
- ▶ **Območje napetosti polnilne naprave se nahaja med 100–240 V. Prepričajte se, da se bo omrežni vtič ujema s vtičnico.**

Opozorilo: Akumulatorsko baterijo dobavimo delno izpraznjeno. Da bi lahko akumulatorska baterija razvila svojo polno zmogljivost, jo morate pred prvo uporabo v celoti napolniti.

Litij-ionsko akumulatorsko baterijo lahko kadarkoli napolnite, ne da bi pri tem skrajšali življenjsko dobo. Prekinitev postopka polnjenja akumulatorske baterije ne poškoduje.

Litij-ionske akumulatorske baterije so zavarovane pred globoko izpraznitvijo z „Electronic Cell Protection (ECP)“. Pri izpraznjeni akumulatorski bateriji zaščitno stikalo izklopi vrtno orodje. Rezilni nož se ne premika več.

⚠ POZOR Po avtomatskem izklopu vrtnega orodja ne smete ponovno pritisniti na stikalo za vklop/izklop. Lahko bi poškodovali akumulatorsko baterijo.

Potisnite omrežni vtič polnilne naprave v vtičnico in vtikač **6** v dozo **15** na hrbtni strani ročaja (samo ena možnost priključitve).

Postopek polnjenja se prične takoj, ko vtaknete polnilni vtič **6** polnilne naprave v dozo **15**.

S prikazom napoljenosti akumulatorske baterije **2** je razviden napredek pri polnjenju. Pri postopku polnjenja prikaz **utripa zeleno**. Če sveti prikaz napoljenosti akumulatorske baterije **2 trajno zeleno**, je akumulatorska baterija v celoti napolnjena.

Pri postopku polnjenja se ročaj vrtnega orodja segreje. To je normalno.

V primeru daljše neuporabe ločite polnilnik od električnega omrežja.

Med postopkom polnjenja vrtnega orodja ne morete uporabljati. To pomeni, da ni okvarjeno, če med postopkom polnjena ne deluje.

- ▶ **Zavarujte polnilnik pred vlago!**

Teleskopski držaj s kolesci (Pribor ali obseg dobave pri „škarjah za travo vklj. s teleskopskim držajem s kolesci“)

- ▶ **Škarje za travo vklj. s teleskopskim držajem s kolesci smete uporabljati le na tleh.**
- ▶ **Teleskopskega ročaja s kolesci ne smete uporabljati s škarjami za grmovje ali privzdignjeno nad tlemi.**

Snetje teleskopskega držaja s kolesci (glejte sliko B)

- ❶ Potegnite vtič za podaljševalni ročaj **12**.
- ❷ Za snetje vrtnega orodja s podvozja **14** ga potisnite v prikazano smer.

Montiranje teleskopskega držaja s kolesci (le škarje za travo)

Naravnajte vodilne utore vrtnega orodja z držalom podvozja **14** in vanj potisnite vrtno orodje.

Potegnite vtiče za podaljševalni ročaj **12**.

Nastavitev dolžine ročaja (glejte sliko C)

- ❶ Sprostite vpenjalni tulec **11**.
- ❷ Za podaljšanje potegnite teleskopsko cev **10** navzven ali jo za skrajšanje potisnite noter.
- ❸ Ponovno potegnite vpenjalni tulec **11**.

Nastavitev za striženje robov (glejte sliko D)

Za nastavitev vertikalnega položaja za striženje robov zasukajte vrtno orodje za 90° na levo ali desno.

Delovanje**Zagon****Vklop (glejte sliko E)**

- ❶ Deblokirajte varnostno zapiralo **3** tako, da aktivirajte stikalo, kot je prikazano.
- ❷ Nato pritisnite vklopno/izklopno stikalo **7** in ga držite pritisnjene.

Izklop

Vklopno/izklopno stikalo **7** spustite.

Zablokirajte varnostno zapiralo **3** tako, da aktivirajte stikalo, kot je prikazano.

Prikaz napolnjenosti akumulatorske baterije

Prikaz napolnjenosti akumulatorske baterije **2** prikazuje pri polovično ali v celoti pritisnjem vklopno-/izklopnem stikalu **7** za nekaj sekund stanje napolnjenosti akumulatorske baterije.

LED	Kapaciteta
Stalno prižgana rdeča	≥35%
Utripajoča zelena	15 – 35%
Utripajoča rdeča	5 – 15%
Trajno prižgana rdeča	≤5%

Navodila za delo

- ▶ **Držite vrtno orodje z zadostnim razmakom do telesa. Pazite na varno in stabilno stojšče.**
- ▶ **Informirajte se o nadaljnih navodilih za rezanje na internetni strani www.bosch-garden.com.**

Antiblokirni mehanizem (samo škarje za grmovje)

Vrtno orodje ima patentirano lastnost, ki funkcioniira kot sledi:

Če se rezilni nož blokira v odpornem materialu, se poveča obremenitev motorja. Inteligentna mikroelektronika spozna preobremenitev in večkrat ponovi preklon motorja, da bi se tako preprečila blokada rezilnih nožev in prerezalo material.

Ta slišni preklon traja do 3 s.

Po prekinitvi deluje vrtno orodje naprej v normalnem stanju, ali pa pri trajni obremenjenosti rezilni nož avtomatsko odprto obstane (npr. če kos kovinske ograje po pomoti blokira vrtno orodje).

Rezanje grmičevja (samo škarje za grmovje)

Pred pričetkom del preverite živo mejo na skrite tujke kot npr. vrtno ograje.

Možno je rezanje vej do debeline maks. 8 mm. Na rezalni liniji premikajte vrtno orodje enakomerno naprej, da bi se tako lahko veje premikale proti rezilnemu nožu. Dvostranska prečka z noži omogoča rezanje v obeh smereh ali pa nihanje od ene proti drugi strani.

Po uporabi ponovno natakните transportno zaščito za rezilni nož.

Priporočeni letni časi

- Olistane žive meje rezajte v juniju in oktobru.
- Rezajte žive meje iz lesa iglavcev v aprilu in avgustu.
- Konifere in druge hitrorastoče žive meje režite od maja naprej pribl. vsakih 6 tednov.

Rezanje robov (le škarje za travo) (glejte sliko D)

Vodite vrtno orodje vzdolž roba trate.

Preprečite, da bo rezilni nož prišel v stik s tlakovanimi tlemi, kamni ali vrtnim zidom, saj to občutno skrajša življenjsko dobo rezilnega noža.

Pri večjih površinah trate priporočamo uporabo teleskopskega ročaja s kolesci (dobavljivo kot pribor oz. kot del dobave pri izdelku „Škarje za travo vklj. s teleskopskim držajem s kolesci“).

Po uporabi ponovno natakните transportno zaščito za rezilni nož.

Vzdrževanje in servisiranje

Vzdrževanje in čiščenje

- ▶ **Pozor! Vrtno orodje izklopite pred opravili vzdrževanja in čiščenja. Po izklopu vrtnega orodja se noži še nekaj sekund premikajo naprej. Previdno! Ne dotikajte se premikajočih se nožev.**
- ▶ **Za dobro in varno delovanje morate poskrbeti za to, da bo vrtno orodje vselej čisto in suho.**
- ▶ **Zaščitne rokavice nosite vedno, ko delate z vrtnim orodjem ali želite izvajati vzdrževalna ali čistilna opravila.**

Opozorilo: Prosimo, da redno opravljate spodaj navedena vzdrževalna dela, kar bo zagotovilo dolgo in zanesljivo uporabljanje naprave.

Redno preverjajte vrtno orodje na očitne pomanjkljivosti, kot so razrahljane pritrditve in obrabljeni ali poškodovani sestavni deli.

Preglejte, če so pokrovi in zaščitne naprave nepoškodovani in pravilno montirani. Pred uporabo eventuelno opravite potrebna vzdrževalna dela ali popravila.

Če vrtno orodje kljub skrbnim postopkom proizvodnje in preizkusov ne deluje, morate poskrbeti za to, da se popravilo izvede s strani pooblaščenega servisa za vrtna orodja Bosch.

Pri vseh vprašanjih in naročilih nadomestnih delov morate nujno navesti desetmestno številko izdelka s tipske tablice vrtnega orodja.

Vzdrževanje noža

Po vsaki uporabi očistite rezilne nože in jih namažite z vzdrževalnim sprejem Bosch. Pri dlje trajajočih opravilih rezanja priporočamo redno mazanje rezilnih nožev z vzdrževalnim sprejem Bosch.

Preverite stanje rezilnih robov rezilnega noža.

Poskrbite za to, da bo rezilni nož pri neuporabi pokrit s priloženo zaščito nožev.

Zamenjava noža (glejte slike F1 – F5)

- ▶ **Pozor! Vrtno orodje izklopite pred opravili vzdrževanja in čiščenja. Po izklopu vrtnega orodja se noži še nekaj sekund premikajo naprej. Previdno! Ne dotikajte se premikajočih se nožev.**
- ▶ **Zaščitne rokavice nosite vedno, ko delate z vrtnim orodjem ali želite izvajati vzdrževalna ali čistilna opravila.**
- ▶ **Menjave nožev ne smete izvajati brez z ščitnika nožev.**

Demontaža strižnega rezila (glejte slike F1–F3)

- ❶ Z obema rokama pritisnite deblokirno tipko SDS **8**.
- ❷ Pokrov SDS **16** se samostojno odpre.
- ❸ Potegnite strižno rezilo **1** ven.

Montaža strižnega rezila (glejte slike F4 – F5)

- ❹ Vpotisnite strižno rezilo **9** tako, da zaskoči v svojem položaju.
- ❺ Potisnite pokrov SDS **16** na vrtno orodje, dokler deblokirne tipke SDS **8** zaskočijo.

Po opravljenem delu/Shranjevanje

- ▶ **Pozor! Vrtno orodje izklopite pred opravili vzdrževanja in čiščenja. Po izklopu vrtnega orodja se noži še nekaj sekund premikajo naprej. Previdno! Ne dotikajte se premikajočih se nožev.**
- ▶ **Zaščitne rokavice nosite vedno, ko delate z vrtnim orodjem ali želite izvajati vzdrževalna ali čistilna opravila.**

Zunanost vrtnega orodja temeljito očistite z mehko krtačo in krpo. Ne uporabljajte vode, topil ali polirnih sredstev. Odstranite vse sedimentacije.

Poskrbite za to, da bo rezilni nož pri neuporabi pokrit s priloženo zaščito nožev.

Vrtno orodje shranjujte na varnem, suhem mestu, izven dosega otrok. Ne postavljajte nobenih drugih predmetov na vrtno orodje.

Pribor

► Strižno rezilo za travo (80 mm) ni namenjeno za vrtno orodje AGS 10,8 LI.

Strižni rezilo za travo, 80 mm	2 609 003 884
Strižni rezilo za travo, 100 mm	2 609 003 867
Strižni rezilo za grmičevje, 120 mm	2 609 003 885
Strižni rezilo za grmičevje, 200 mm	2 609 003 868
Teleskopski držaj s kolesci.	2 609 003 869
Vzdrževalni sprej, 250 ml	1 609 200 399

Servis in svetovanje

Servis vam bo dal odgovore na vaša vprašanja glede popravila in vzdrževanja izdelka ter nadomestnih delov. Prikaze razstavljenega stanja in informacije glede nadomestnih delov se nahajajo tudi na internetnem naslovu:

www.bosch-garden.com

Skupina svetovalcev podjetja Bosch vam bo z veseljem na voljo pri vprašanjih glede nakupa, uporabe in nastavitve izdelka in pribora.

Slovensko

Top Service d.o.o.
Celovška 172
1000 Ljubljana
Tel.: +386 (01) 5194 225
Tel.: +386 (01) 5194 205
Fax: +386 (01) 5193 407

Transport

Priložene litij-ionske akumulatorske baterije so podvržene zahtevam zakona o nevarnih snoveh. Uporabnik lahko akumulatorske baterije brez nadaljnjih pogojev transportira na cesti. Pri pošiljkah s strani tretjih (npr.: zračni transport ali špedicija) se morajo upoštevati posebne zahteve glede embalaže in označitve. Pri pripravi odpreme mora biti obvezno nujno vključen strokovnjak za nevarne snovi.

Odlaganje

Odpadno vrtno orodje, akumulatorske baterije, pribor in embalažo morate reciklirati v skladu z varstvom okolja.

Vrtnih orodij, polnilnih naprav, akumulatorskih baterij/baterij ne smete odvreči med hišne odpadke!

Samo za države EU:



V skladu z Direktivo 2002/96/ES se morajo električne in elektronske naprave, ki niso več v uporabi ter v skladu z Direktivo 2006/66/ES se morajo okvarjene ali obrabljene akumulatorske baterije/baterije zbirati ločeno in okolju prijazno reciklirati.

- **Integrirane akumulatorske baterije smete odstraniti samo, ko jih odstranite med odpadke.** Z odpiranjem okrova ohišja lahko vrtno orodje uničite.

Akumulatorji/baterije:



Li-Ion:

Prosimo upoštevajte navodila v odstavku „Transport“, stran 127.

Če želite akumulatorsko baterijo sneti z vrtnega orodja, aktivirajte vklopno/izklopno stikalo **7** tako dolgo, dokler se akumulatorska naprava ne bo popolnoma izpraznila. Odvijte vijake z ohišja iz snemite obod ohišja. Snemite priključke na akumulatorski bateriji in jo vzemite ven.

Pridržujemo si pravico do sprememb.

Upute za sigurnost

Objašnjenje simbola sa slikama



Treba pročitati sve napomene o sigurnosti i upute. Ako se ne bi poštivale napomene o sigurnosti i upute to bi moglo uzrokovati strujni udar, požar i/ili teške ozljede.



Kada radite sa vrtnim uređajem uvijek nosite zaštitne naočale i čvrstu obuću.



Ako radite blizu drugih osoba, neka se iste nalaze na sigurnom razmaku od vrtnog uređaja.



Vrtni uređaj ne koristiti na kiši niti izlagati kiši.



Pažnja: Nož se nakon isključivanja vrtnog uređaja okreće još neko vrijeme pod djelovanjem inercije!



Punjač koristite samo u suhim prostorijama.

Opće upute za sigurnost za električne alate

⚠ UPOZORENJE Treba pročitati sve napomene o sigurnosti i upute.

Ako se ne bi poštivale napomene o sigurnosti i upute to bi moglo uzrokovati strujni udar, požar i/ili teške ozljede.

Sačuvajte sve napomene o sigurnosti i upute za buduću primjenu.

U daljnjem tekstu korišten pojam „Električni alat“ odnosi se na električne alate s priključkom na električnu mrežu (s mrežnim kabelom) i na električne alate s napajanjem iz aku baterije (bez mrežnog kabela).

Sigurnost na radnom mjestu

- ▶ **Održavajte vaše radno mjesto čistim i dobro osvijetljenim.** Nered ili neosvijetljeno radno mjesto mogu uzrokovati nezgode.

- ▶ **Ne radite s električnim alatom u okolini ugroženoj eksplozijom, u kojoj se nalaze zapaljive tekućine, plinovi ili prašina.**

Električni alati proizvode iskre koje mogu zapaliti prašinu ili pare.

- ▶ **Tijekom uporabe električnog alata djecu i ostale osobe držite dalje od mjesta rada.**

U slučaju skretanja pozornosti mogli bi izgubiti kontrolu nad uređajem.

Električna sigurnost

- ▶ **Priključni utikač električnog alata mora odgovarati utičnici. Na utikaču se ni na koji način ne smiju izvoditi izmjene. Ne koristite adapterski utikač zajedno sa zaštitno uzemljenim električnim alatom.**

Utikač na kojem nisu vršene izmjene i odgovarajuća utičnica smanjuju opasnost od strujnog udara.

- ▶ **Izbjegavajte dodir tijela s uzemljenim površinama, kao što su cijevi, radijatori, štednjaci i hladnjaci.** Postoji povećana opasnost od električnog udara ako bi vaše tijelo bilo uzemljeno.

- ▶ **Uređaj držite dalje od kiše ili vlage.**

Prodiranje vode u električni alat povećava opasnost od strujnog udara.

- ▶ **Ne zloupotrebljavajte priključni kabel za nošenje, vješanje električnog alata ili za izvlačenje utikača iz mrežne utičnice. Priključni kabel držite dalje od izvora topline, ulja, oštih rubova ili pomičnih dijelova uređaja.** Oštećen ili usukan priključni kabel povećava opasnost od strujnog udara.

- ▶ **Ako sa električnim alatom radite na otvorenom, koristite samo produžni kabel koji je prikladan za uporabu na otvorenom.**

Primjena produžnog kabela prikladnog za rad na otvorenom smanjuje opasnost od strujnog udara.

- ▶ **Ako se ne može izbjeći uporaba električnog alata u vlažnoj okolini, koristite zaštitnu sklopku struje kvara.** Primjenom zaštitne sklopke struje kvara izbjegava se opasnost od električnog udara.

Sigurnost ljudi

- ▶ **Budite pažljivi, pazite što činite i postupajte oprezno kod rada s električnim alatom. Ne koristite električni alat ako ste umorni ili pod utjecajem droga, alkohola ili lijekova.**

Trenutak nepažnje kod uporabe električnog alata može uzrokovati teške ozljede.

- ▶ **Nosite osobnu zaštitnu opremu i uvijek nosite zaštitne naočale.** Nošenje osobne zaštitne opreme, kao što je maska za prašinu, sigurnosna obuća koja ne kliže, zaštitna kaciga ili štitnik za sluh, ovisno od vrste i primjene električnog alata, smanjuje opasnost od ozljeda.
- ▶ **Izbjegavajte nehotično puštanje u rad. Prije nego što ćete utaknuti utikač u utičnicu i/ili staviti aku-bateriju, provjerite je li električni alat isključen.** Ako kod nošenja električnog alata imate prst na prekidaču ili se uključen uređaj priključi na električno napajanje, to može dovesti do nezgoda.
- ▶ **Prije uključivanja električnog alata uklonite alate za podešavanje ili vijčani ključ.** Alat ili ključ koji se nalazi u rotirajućem dijelu uređaja može dovesti do nezgoda.
- ▶ **Izbjegavajte neuobičajene položaje tijela. Zauzmite siguran i stabilan položaj tijela i u svakom trenutku održavajte ravnotežu.** Na taj način možete električni alat bolje kontrolirati u neočekivanim situacijama.
- ▶ **Nosite prikladnu odjeću. Ne nosite široku odjeću ili nakit. Kosu, odjeću i rukavice držite dalje od pomičnih dijelova.** Nepričvršćenu odjeću, dugu kosu ili nakit mogu zahvatiti pomični dijelovi.
- ▶ **Ako se mogu montirati naprave za usisavanje i hvatanje prašine, provjerite da li su iste priključene i da li se mogu ispravno koristiti.** Primjena naprave za usisavanje može smanjiti ugroženost od prašine.

Brižljiva uporaba i ophođenje s električnim alatima

- ▶ **Ne preopterećujte uređaj. Za vaš rad koristite za to predviđen električni alat.** S odgovarajućim električnim alatom radit ćete bolje i sigurnije u navedenom području učinka.

- ▶ **Ne koristite električni alat čiji je prekidač neispravan.** Električni alat koji se više ne može uključivati i isključivati opasan je i mora se popraviti.
- ▶ **Izvučite utikač iz mrežne utičnice i/ili izvadite aku-bateriju prije podešavanja uređaja, zamjene pribora ili odlaganja uređaja.** Ovim mjerama opreza izbjeci će se nehotično pokretanje električnog alata.
- ▶ **Električni alat koji ne koristite spremite izvan dosega djece. Ne dopustite rad s uređajem osobama koje nisu s njim upoznate ili koje nisu pročitale ove upute.** Električni alati su opasni ako s njima rade neiskusne osobe.
- ▶ **Održavajte električni alat s pažnjom.** Kontrolirajte da li pomični dijelovi uređaja besprijekorno rade i da nisu zaglavljani, da li su dijelovi polomljeni ili tako oštećeni da se ne može osigurati funkcija električnog alata. Prije primjene ove oštećene dijelove treba popraviti. Mnoge nezgode imaju svoj uzrok u slabo održanim električnim alatima.
- ▶ **Rezne alate održavajte ostrim i čistim.** Pažljivo održavani rezni alati s ostrim oštricama manje će se zaglaviti i lakše se s njima radi.
- ▶ **Električni alat, pribor, radne alate, itd. koristite prema ovim uputama i na način kako je to propisano za poseban tip uređaja. Kod toga uzmite u obzir radne uvjete izvođene radove.** Uporaba električnih alata za druge primjene nego što je to predviđeno, može dovesti do opasnih situacija.

Brižljivo ophođenje i uporaba akumulatorskih alata

- ▶ **Aku-bateriju punite samo u punjačima koje preporučuje proizvođač.** Za punjač koji je predviđen za jednu određenu vrstu aku-baterije, postoji opasnost od požara ako bi se koristio s drugom aku-baterijom.
- ▶ **U električnim alatima koristite samo za to predviđenu aku-bateriju.** Uporaba drugih aku-baterija može dovesti do ozljeda i opasnosti od požara.

- ▶ **Nekorištene aku-baterije držite dalje od uredskih spajalica, kovanica, ključeva, čavala, vijaka ili drugih sitnih metalnih predmeta koji bi mogli uzrokovati premošćenje kontakata.** Kratki spoj između kontakata aku-baterije može imati za posljedicu opekline ili požar.
- ▶ **Kod pogrešne primjene iz aku-baterije može isteći tekućina. Izbjegavajte kontakt s ovom tekućinom. Kod slučajnog kontakta ugroženo mjesto treba isprati vodom. Ako bi ova tekućina dospjela u oči, zatražite pomoć liječnika.** Istekla tekućina iz aku-baterije može dovesti do nadražaja kože ili opekline.

Servisiranje

- ▶ **Popravak vašeg električnog alata prepustite samo kvalificiranom stručnom osoblju ovlaštenog servisa i samo s originalnim rezervnim dijelovima.** Na taj će se način osigurati da ostane sačuvana sigurnost uređaja.

Upute za sigurnost za škare za živicu

- ▶ **Sve dijelove tijela držite dalje od noža. Dok nož radi, ne pokušavajte vaditi odrezani materijal ili čvrsto držati materijal koji se reže. Zaglavljeni odrezani materijal vadite samo dok je vrtni uređaj isključen.** Trenutak nepažnje kod korištenja škara za živicu može dovesti do teških ozljeda.
- ▶ **Škare za živicu nosite za ruku dok nož miruje. Kod transporta ili spremanja škara za živicu uvijek na njih navucite zaštitni pokrov.** Pažljivim rukovanjem sa uređajem umanjit će se opasnost od ozljeda od noža.
- ▶ **Električni alat držite samo na izoliranim površinama za držanje, budući da nož može doći u kontakt sa skrivenim električnim vodovima.** Kontakt noža sa vodom pod naponom metalne dijelove uređaja može staviti pod napon i dovesti do strujnog udara.
- ▶ **Kabel držite dalje od područja rezanja.** Tijekom radnog postupka kabel bi se mogao zavući u grmlje i nehotično odrezati.

Upute za sigurnost za škare za grmlje i travu

- ▶ Ovaj vrtni uređaj nije predviđen da s njime rade osobe (uključujući djeca) sa ograničenim fizičkim, senzornim ili psihičkim sposobnostima ili nedovoljnim iskustvom i/ili nedovoljnim stručnim znanjima. U takvim slučajevima ovakve osobe trebaju raditi pod nadzorom stručne osobe zadužene za sigurnost ili trebaju dobiti upute kako se sa uređajem radi. Djecu treba držati pod nadzorom, kako se ne bi igrala sa vrtnim uređajem.
- ▶ Nikada ne dopustiti djeci ili osobama koje nisu upoznate sa ovim uputama da koriste vrtni uređaj. U nekim se zemljama zakonskim propisima ograničava starost korisnika. Kada vrtni uređaj ne koristite, spremite ga na mjesto nedostupno za djecu.
- ▶ Osoba koja radi sa uređajem ili korisnik odgovorna je za nezgode ili za štete počinjene drugim ljudima ili njihovoj imovini.
- ▶ Sa vrtnim uređajem ne radite nikada dok se osobe, a posebno djeca ili domaće životinje zadržavaju u neposrednoj blizini.
- ▶ Priključni kabel držite dalje od noževa.
- ▶ Kada radite sa vrtnim uređajem uvijek nosite zaštitne naočale i čvrstu obuću.
- ▶ Sa vrtnim uređajem ne radite kod loših vremenskih uvjeta, posebno ako se sprema nevrjeme.
- ▶ Vrtni uređaj koristite samo pri dnevnom svjetlu ili dovoljnom umjetnom svjetlu.
- ▶ Provjerite da li su poklopci i zaštitne naprave neoštećeni i ispravno ugrađeni. Prije uporabe provedite eventualno potrebne radove održavanja i popravaka.
- ▶ Vrtni uređaj uključite tek kada su vaše ruke i noge dovoljno odmaknute od noževa.
- ▶ Vrtni uređaj isključite sa električnog napajanja (npr. izvucite mrežni utikač ili aktivirajte blokadu uključivanja), uvijek:
 - kada vrtni uređaj ostavljate bez nadzora,
 - prije odstranjivanja blokada,
 - kada vrtni uređaj kontrolirate, čistite ili na njemu radite,

- nakon sudara sa stranim tijelom. Odmah kontrolirajte vrtni uređaj na oštećenja i prema potrebi ga dajte na popravak,
 - kada vrtni uređaj počne neuobičajeno vibrirati (odmah ga treba kontrolirati).
- ▶ Zaštitite se od ozljeda nogu i ruku od noževa.
 - ▶ **Prije svih radova na električnom alatu (npr. održavanje, zamjena alata, itd.), kao i prije njegovog transporta i spremanja, blokirajte prekidač za uključivanje/isključivanje u isključenom položaju.** U slučaju nehotičnog aktiviranja prekidača za uključivanje/isključivanje, postoji opasnost od ozljeda.



Električni alat zaštite od izvora topline, npr. i od stalnih Sunčevih zraka, vatre, vode i vlage. Postoji opasnost od eksplozije.

- ▶ **Kod oštećenja i nestručne uporabe aku-baterije mogu se pojaviti pare. Dovedite svježi zrak i u slučaju poteškoća zatražite pomoć liječnika.** Pare mogu nadražiti dišne putove.

Upute za sigurnost za punjače



Punjač držite dalje od kiše ili vlage. Prodiranje vode u punjač povećava opasnost od električnog udara.

- ▶ **Punite samo Bosch Li-ionske aku-baterije ili takve aku-baterije ugrađene u Bosch proizvode, sa naponima navedenim u tehničkim podacima.** Inače postoji opasnost od eksplozije i požara.
- ▶ **Punjač održavajte čistim.** Zbog zaprljanosti postoji opasnost od električnog udara.
- ▶ **Prije svake uporabe kontrolirajte punjač. Punjač zamijenite sa novim ako bi se na njemu pojavila oštećenja. Punjač ne otvarajte sami i popravak prepustite samo kvalificiranom stručnom osoblju i samo sa originalnim rezervnim dijelovima.** Oštećeni punjači, kablovi i utikači povećavaju opasnost od strujnog udara.
- ▶ **Punjač ne koristite na lako zapaljivoj podlozi (npr. papiru, tekstilnim materijalima, itd.), odnosno u zapaljivoj okolini.** Zbog zagrijavanja punjača nastalog kod punjenja, postoji opasnost od požara.

- ▶ **Djecu držite pod nadzorom.** Na taj ćete način biti sigurni da se djeca neće igrati s punjačem.
- ▶ **Djeca i osobe koje zbog svojih fizičkih, osjetilnih ili duševnih sposobnosti ili zbog svojeg neiskustva ili neznanja nisu u stanju sigurno rukovati s punjačem, ovaj punjač ne smiju koristiti bez nadzora ili upućivanja od strane odgovorne osobe.** Inače, postoji opasnost od pogrešnog rukovanja i ozljeda.

Opis proizvoda i radova



Treba pročitati sve napomene o sigurnosti i upute. Ako se ne bi poštivale napomene o sigurnosti i upute to bi moglo uzrokovati strujni udar, požar i/ili teške ozljede.

Molimo otvorite stranicu sa slikom vrtnog uređaja i ostavite ovu stranicu otvorenom kod čitanja uputa za rad.

Uporaba za određenu namjenu

Vrtni uređaj je predviđen za izvođenje lakših radova rezanja na grmlju i rubovima tratine u vrtovima.

Opseg isporuke

Vrtni uređaj oprezno izvadite iz ambalaže i provjerite da li su na broju svi dolje navedeni dijelovi:

- Škare za grmlje ili travu
- Nož škara za travu (ne za ASB 10,8 LI)
- Nož škara za grmlje (ne za škare za travu)
- Dodatni nož škara za grmlje (120 mm) (samo za set „ASB 10,8 LI Set“)
- Štitnik(ci) noža(eva) (staviti na sve isporučene noževe)
- Teleskopska ručka sa kotačima (samo za set „škare za travu, uključujući teleskopsku ručku sa kotačima“)
- Punjač
- Upute za rukovanje

Ako bi neki dijelovi nedostajali ili bili oštećeni, molimo za reklamacije se obratite trgovini gdje ste kupili uređaj.

132 | Hrvatski

Prikazani dijelovi uređaja

Numeracija prikazanih dijelova odnosi se na prikaz vrtnog uređaja na stranici sa slikama.

- 1 Nož škara za travu
- 2 Pokazivač stanja napunjenosti aku-baterije
- 3 Sigurnosni zapor
- 4 Ručka
- 5 Punjač
- 6 Utikač punjača
- 7 Prekidač za uključivanje/isključivanje
- 8 SDS-tipka za deblokadu

- 9 Nož škara za grmlje
- 10 Teleskopska cijev
- 11 Stezna čahura
- 12 Utikač za prekidač palice za vožnju
- 13 Kotači
- 14 Podvozje
- 15 Utičnica za utikač punjenja
- 16 SDS-pokrov
- 17 Štitnik noža

Prikazan ili opisan pribor ne pripada standardnom opsegu isporuke. Potpuni pribor možete naći u našem programu pribora.

Tehnički podaci

	Škare za travu (*uklj. teleskopsku ručku sa kotačima)		Škare za grmlje	Set škara za grmlje/travu
	AGS 7,2 LI	AGS 10,8 LI	ASB 10,8 LI	ASB 10,8 LI Set ASB 10,8 LI 2-Set
Kataloški br.	3 600 H56 0..	3 600 H56 1..	3 600 H56 3..	3 600 H56 3..
Nož škara za travu	●	●	–	●
Širina noža	mm 80	100	–	100
Nož škara za grmlje	–	–	●	●
Dužina noža	mm –	–	200	120***
	mm –	–	–	200
Antiblokadni mehanizam	–	–	●	●
Težina odgovara EPTA-Procedure 01/2003	kg 0,75 (1,4*)	0,775 (1,5*)	0,9	0,775 (100 mm) 0,9 (200 mm)
Aku-baterija	Li-ionska	Li-ionska	Li-ionska	Li-ionska
Nazivni napon	V= 7,2	10,8	10,8	10,8
Kapacitet	Ah 1,5	1,5	1,5	1,5
Vrijeme punjenja (ispražnjene aku-baterije)	h 3,25	3,25	3,25	3,25
Broj aku-ćelija	2	3	3	3

Molimo pridržavajte se kataloškog broja na tipskoj pločici vrtnog uređaja. Trgovačke oznake pojedinih vrtnih uređaja mogu varirati.

**prosječno trajanje rada

***samo za set „ASB 10,8 LI Set“

	Škare za travu (*uklj. teleskopsku ručku sa kotačima)		Škare za grmlje	Set škara za grmlje/travu
	AGS 7,2 LI	AGS 10,8 LI	ASB 10,8 LI	ASB 10,8 LI Set ASB 10,8 LI 2-Set
Trajanje rada po svakom punjenju akubaterije (do)	min	80 (70*)**	100 (85*)**	100
Punjač				
Kataloški br.	EU	2 609 003 916	2 609 003 916	2 609 003 916
	UK	2 609 003 932	2 609 003 932	2 609 003 932
	AU	2 609 004 762	2 609 004 762	2 609 004 762
Ulazni napon	V	100 – 240	100 – 240	100 – 240
Struja punjenja	mA	500	500	500
Dopušteno područje temperature punjenja	°C	0 – 45	0 – 45	0 – 45
Težina odgovara	kg	0,088 (EU)	0,088 (EU)	0,088 (EU)
EPTA-Procedure	kg	0,093 (UK)	0,093 (UK)	0,093 (UK)
01/2003	kg	0,085 (AU)	0,085 (AU)	0,085 (AU)

Molimo pridržavajte se kataloškog broja na tipskoj pločici vrtnog uređaja. Trgovačke oznake pojedinih vrtnih uređaja mogu varirati.

**prosječno trajanje rada

***samo za set „ASB 10,8 LI Set“

Informacije o buci i vibracijama

Škare za travu

Izmjerene vrijednosti za buku određene su prema EN 60745.

Razina zvučnog tlaka uređaja vrednovana sa A obično je niža od 70 dB(A).

Ukupne vrijednosti vibracija a_h (vektorski zbor u tri smjera) i nesigurnost K određeni su prema EN 60335:

$$a_h = 2,5 \text{ m/s}^2, K = 1,5 \text{ m/s}^2.$$

Škare za grmlje

Izmjerene vrijednosti buke određene su prema 2000/14/EG.

Razina buke uređaja vrednovana sa A obično iznosi: razina zvučnog tlaka 66 dB(A); razina učinka buke 76 dB(A). Nesigurnost K = 1 dB.

Ukupne vrijednosti vibracija a_h (vektorski zbor u tri smjera) i nesigurnost K određeni su prema EN 60745:

$$a_h = 2,5 \text{ m/s}^2, K = 1,5 \text{ m/s}^2.$$

Prag vibracija naveden u ovim uputama izmjeren je postupkom mjerenja propisanom u EN 60745 i može se primijeniti za međusobnu usporedbu električnih alata. Prikladan je i za privremenu procjenu opterećenja od vibracija.

Navedeni prag vibracija predstavlja glavne primjene električnog alata. Ako se ustvari električni alat koristi za druge primjene sa radnim alatima koji odstupaju od navedenih ili se nedovoljno održavaju, prag vibracija može odstupati. Na taj se način može osjetno povećati opterećenje od vibracija tijekom čitavog vremenskog perioda rada.

Za točnu procjenu opterećenja od vibracija trebaju se uzeti u obzir i vremena u kojima je uređaj isključen, ili doduše radi ali stvarno nije u primjeni. Na taj se način može osjetno smanjiti opterećenje od vibracija tijekom čitavog vremenskog perioda rada.

Prije djelovanja vibracija utvrdite dodatne mjere sigurnosti za zaštitu korisnika, kao npr.: održavanje električnog alata i radnih alata, kao i organiziranje radnih operacija.

Izjava o usklađenosti

Škare za travu

Izjavljujemo uz punu odgovornost da je proizvod opisan u „Tehničkim podacima“ usklađen sa slijedećim normama ili normativnim dokumentima: EN 60335 (aku-uređaj) i EN 60335 (punjač aku-baterije), prema odredbama smjernica 2006/95/EG, 2004/108/EG, 2006/42/EG.

Škare za grmlje

Izjavljujemo uz punu odgovornost da je proizvod opisan u „Tehničkim podacima“ usklađen sa slijedećim normama ili normativnim dokumentima: EN 60745 (uređaj na aku-baterije) i EN 60335 (punjač aku-baterija) prema odredbama smjernica 2006/95/EG, 2004/108/EG, 2006/42/EG, 2000/14/EG. 2000/14/EG: Zajamčena razina učinka buke 77 dB(A). Postupci vrednovanja usklađenosti prema Dodatku V.

Kategorija proizvoda: 25

Tehnička dokumentacija (2006/42/EG, 2000/14/EG) može se dobiti kod:
Bosch Lawn and Garden Ltd., PT-LG/EAE,
Stowmarket, Suffolk IP14 1EY, England

 09

Dr. Egbert Schneider Senior Vice President Engineering	Dr. Eckerhard Strötgen Head of Product Certification
--	--

Robert Bosch GmbH *i.v. Strötgen*

Robert Bosch GmbH, Power Tools Division
D-70745 Leinfelden-Echterdingen
16.06.2011

Montaža

Za vašu sigurnost

- ▶ **Pažnja! Prije radova održavanja ili čišćenja isključite vrtni uređaj. Nakon isključivanja vrtnog uređaja noževi se pomiču još nekoliko sekundi.**
- Oprez! Ne dodirujte pomične noževe.**

Punjenje aku-baterije (vidjeti sliku A)

- ▶ **Ne koristite neki drugi punjač.** Isporučeni punjač je prilagođen je Li-ionskim aku-baterijama ugrađenim u vrtnom uređaju.
- ▶ **Pridržavajte se mrežnog napona!** Napon izvora struje mora se podudarati s podacima na tipskoj pločici punjača. Punjači označeni s 230 V mogu raditi i na 220 V.
- ▶ **Područje napona punjača kreće se između 100–240 V. Mrežni utikač mora odgovarati utičnici.**

Napomena: Aku-baterija se isporučuje djelomično napunjena. Kako bi se zajamčio puni učinak aku-baterije, prije prve primjene napunite do kraja aku-bateriju.

Li-ionska aku-baterija može se u svakom trenutku puniti, bez skraćivanja njenog vijeka trajanja. Prekid u procesu punjenja neće oštetiti aku-bateriju.

Li-ionska aku-baterija je preko zaštite „Electronic Cell Protection (ECP)“ zaštićena od dubinskog pražnjenja. Kada se isprazni aku-baterija, vrtni uređaj će se isključiti preko zaštitnog sklopa: Nož se više neće pomicati.

⚠ POZOR Nakon automatskog isključivanja vrtnog uređaja ne pritišćite više na prekidač za uključivanje/isključivanje. Aku-baterija bi se mogla oštetiti.

Mrežni utikač punjača utaknite u utičnicu, a utikač punjača **6** u utičnicu **15** na stražnjoj strani ručke (samo jedna mogućnost priključka).

Proces punjenja počinje čim se utikač punjača **6** utakne u utičnicu **15**.

Pokazivač stanja napunjenosti aku-baterije **2** pokazuje napredovanje punjenja. Tijekom procesa punjenja **treperi zeleni** pokazivač. Ako bi pokazivač stanja napunjenosti aku-baterije **2 stalno svijetlio kao zeleni**, znači da je aku-baterija potpuno napunjena.

Kod procesa punjenja zagrijava se ručka vrtnog uređaja. To je normalno.

Kod dulje neuporabe, molimo odspojite punjač sa električne mreže.

Vrtni uređaj se ne smije koristiti tijekom procesa punjenja; to nije greška ako on tijekom procesa punjenja ne radi.

► **Punjač zaštitite od vlage!**

Teleskopska ručka sa kotačima (Pribor ili opseg isporuke za „škare za travu, uključujući teleskopsku ručku sa kotačima“)

- Škare za travu, uključujući teleskopsku ručku sa kotačima, smiju se koristiti samo na površinama tla.
- Teleskopsku ručku sa kotačima ne koristite sa škarama za grmlje ili podignutu od površina tla.

Skidanje teleskopske ručke sa kotačima (vidjeti sliku B)

- ❶ Izvucite utikač za prekidač palice za vožnju **12**.
- ❷ Za skidanje vrtnog uređaja sa podvozja **14** pomaknite ga u prikazanom smjeru.

Montiranje teleskopske ručke sa kotačima (samo škara za travu)

Izravnajte vodeće utore vrtnog uređaja na držaču podvozja **14** i uvucite vrtni uređaj.

Utaknite utikač za prekidač palice za vožnju **12**.

Namještanje dužine zahvata (vidjeti sliku C)

- ❶ Otpustite steznu čahuru **11**.
- ❷ Izvucite za produžetak teleskopske cijevi **10** ili utisnite za njeno skraćenje.
- ❸ Ponovno stegnite steznu čahuru **11**.

Namještanje za rezanje uz rub (vidjeti sliku D)

Za namještanje vertikalnog položaja za rezanje uz rub, vrtni uređaj okrenite za 90° u lijevo ili desno.

Rad

Puštanje u rad

Uključivanje (vidjeti sliku E)

- ❶ Deblokirajte sigurnosni zapor **3** da bi mogli prekidač pritisnuti kao što je prikazano.
- ❷ Nakon toga pritisnite prekidač za uključivanje/isključivanje **7** i držite ga pritisnutim.

Isključivanje

Otpustite prekidač za uključivanje/isključivanje **7**.

Blokirajte sigurnosni zapor **3** tako da prekidač pritisnete kao što je prikazano.

Pokazivač stanja napunjenosti aku-baterije

Pokazivač stanja napunjenosti aku-baterije **2** kod do pola ili do kraja pritisnutog prekidača za uključivanje/isključivanje **7** u trajanju nekoliko sekundi pokazuje stanje napunjenosti aku-baterije.

LED	Kapacitet
Stalno svijetli zeleno	≥35%
Treperavo zeleno svjetlo	15 – 35%
Treperavo crveno svjetlo	5 – 15%
Stalno svijetli crveno	≤5%

Upute za rad

- **Vrtni uređaj držite na dovoljnom razmaku od tijela. Kod toga pazite na siguran i stabilan položaj tijela.**
- **O ostalim uputama za rezanje informirajte se na Internet stranici www.bosch-garden.com.**

Antiblokadni mehanizam (samo škare za grmlje)

Vrtni uređaj raspolaže sa patentiranom osobinom koja funkcionira kako slijedi: Ako nož blokira u čvrstom materijalu, time se povećava opterećenje motora. Inteligentna mikroelektronika prepoznaje ovo stanje preopterećenja i ponavlja više puta prespajanje motora, te time sprječava blokiranje noža i za odrezivanje materijala.

Ovo čujno prespajanje traje do 3 s. Nakon odrezivanja vrtni uređaj radi dalje u normalnom stanju ili nož kod stalnog stanja preopterećenja automatski ostaje u otvorenom stanju (npr. ako bi nehotično komad žičane ograde blokirao vrtni uređaj).

Rezanje živice (samo škare za grmlje)

Prije početka rada kontrolirajte živicu na skrivena strana tijela, kao npr. vrtno ograde.

Mogu se rezati grane debljine max. 8 mm. Pomičite vrtni uređaj po liniji rezanja jednolično naprijed, kako bi se grane približile nožu. Dvostruki nosači noževa omogućava rezanje u oba smjera ili njišuća gibanja od jedne na drugu stranu.

Nakon uporabe na nož stavite transportnu zaštitu.

Preporučena godišnja doba za rezanje

- Bjelogorične živice obrezujte u lipnju i listopadu.
- Živice crnogorice obrezujte u travnju i kolovozu.
- Četinjače i ostale brzorastuće živice obrezujte počevši od svibnja, cca. svakih 6 tjedana.

Rezanje uz rub (samo škara za travu) (vidjeti sliku D)

Vrtni uređaj vodite uzduž ruba tratine. Izbjegavajte da nož dođe u kontakt sa popločanom podlogom, kamenjem ili zidovima u vrtu, jer to može znatno skratiti vijek trajanja noža.

Na velikim travnatim površinama preporučuje se primjena teleskopske ručke sa kotačima (može se dobiti kao pribor, odnosno sadržana je u opsegu isporuke „škare za travu, uključujući teleskopsku ručku sa kotačima“).

Nakon uporabe na nož stavite transportnu zaštitu.

Održavanje i servisiranje**Održavanje i čišćenje**

- ▶ **Pažnja! Prije radova održavanja ili čišćenja isključite vrtni uređaj. Nakon isključivanja vrtnog uređaja noževi se pomiču još nekoliko sekundi.**
Oprez! Ne dodirujte pomične noževe.
- ▶ **Vrtni uređaj uvijek održavajte čistim, kako bi se moglo dobro i sigurno raditi.**
- ▶ **Uvijek nosite zaštitne rukavice kada radite sa vrtnim uređajem ili na njemu izvodite radove održavanja/čišćenja.**

Napomena: Slijedeće radove održavanja izvodite redovito, kako bi se osiguralo dulje i pouzdano korištenje uređaja.

Vrtni uređaj redovito kontrolirajte na očigledne nedostatke, kao što su otpušteni spojevi pričvršćenja i istrošeni ili oštećeni dijelovi.

Provjerite da li su poklopci i zaštitne naprave neoštećeni i ispravno ugrađeni. Prije uporabe provedite eventualno potrebne radove održavanja i popravaka.

Ako bi vrtni uređaj unatoč brižljivih postupaka izrade i ispitivanja ipak prestao raditi, popravak prepustite ovlaštenom servisu za Bosch vrtno uređaje.

Kod svih upita i naručivanja rezervnih dijelova molimo neizostavno navedite 10-znamenasti kataloški broj sa tipske pločice vrtnog uređaja.

Održavanje noževa

Nakon svake uporabe očistite noževe i podmažite ih sa Bosch sprejem za održavanje. Ako radovi rezanja traju dulje, preporučujemo redovito podmazivanje noževa sa Bosch sprejem za održavanje.

Provjerite stanje oštrica noža.

Kada se nož ne koristi treba se pokriti sa isporučenim štitnikom za nož.

Zamjena noža (vidjeti slike F1 – F5)

- ▶ **Pažnja! Prije radova održavanja ili čišćenja isključite vrtni uređaj. Nakon isključivanja vrtnog uređaja noževi se pomiču još nekoliko sekundi.**
Oprez! Ne dodirujte pomične noževe.
- ▶ **Uvijek nosite zaštitne rukavice kada radite sa vrtnim uređajem ili na njemu izvodite radove održavanja/čišćenja.**
- ▶ **Zamjenu noža ne izvodite ako na njega nije stavljen odgovarajući štitnik.**

Demontaža noža škara (vidjeti slike F1–F3)

- ❶ Obostrano pritisnite SDS-tipku za deblokiranje **8**.
- ❷ Automatski će se otvoriti SDS-pokrov **16**.
- ❸ Izvucite nož škara **1**.

Montaža noža škara (vidjeti slike F4 – F5)

- ❹ Uvucite nož škara **9** sve dok ne uskoči u svoj položaj.
- ❺ Pritisnite SDS-pokrov **16** na vrtni uređaj, sve dok ne uskoče SDS-tipke za deblokiranje **8**.

Nakon šišanja tratine/Spremanje

- ▶ **Pažnja! Prije radova održavanja ili čišćenja isključite vrtni uređaj. Nakon isključivanja vrtnog uređaja noževi se pomiču još nekoliko sekundi.**
Oprez! Ne dodirujte pomične noževe.
- ▶ **Uvijek nosite zaštitne rukavice kada radite sa vrtnim uređajem ili na njemu izvodite radove održavanja/čišćenja.**

Temeljito očistite vanjske površine vrtnog uređaja sa mekom četkom i krpom. Za čišćenje ne koristite vodu i otapala ili sredstva za poliranje. Odstranite sve naslage.

Kada se nož ne koristi treba se pokriti sa isporučenim štitnikom za nož.

Vrtni uređaj spremite na sigurno i suho mjesto, izvan dosega djece. Na vrtni uređaj ne stavljajte nikakve druge predmete.

Pribor

- ▶ **Nož škara za travu (80 mm) nije predviđen za vrtni uređaj AGS 10,8 LI.**

Nož škara za travu, 80 mm 2 609 003 884

Nož škara za travu, 100 mm 2 609 003 867

Nož škara za grmlje, 120 mm . . . 2 609 003 885

Nož škara za grmlje, 200 mm . . . 2 609 003 868

Teleskopska ručka sa kotačima . 2 609 003 869

Sprej za održavanje, 250 ml 1 609 200 399

Servis za kupce i savjetovanje kupaca

Naš servis će odgovoriti na vaša pitanja o popravku i održavanju vašeg proizvoda, kao i o rezervnim dijelovima. Crteže u rastavljenom obliku i informacije o rezervnim dijelovima možete naći i na našoj adresi:

www.bosch-garden.com

Tim Bosch savjetnika za kupce rado će odgovoriti na vaša pitanja o kupnji, primjeni i podešavanju proizvoda i pribora.

Hrvatski

Robert Bosch d.o.o
Kneza Branimira 22
10040 Zagreb
Tel.: +385 (01) 295 80 51
Fax: +386 (01) 5193 407

Transport

Li-ionske aku-baterije ugrađene u električnom alatu podliježu zakonu o transportu opasnih tvari. Aku-baterije korisnik može bez ikakvih preduvjeta transportirati cestovnim transportom.

138 | Hrvatski

Ako transport obavlja treća strana (npr. transport zrakoplovom ili špedicijom), treba se pridržavati posebnih zahtjeva obzirom na ambalažu i označavanje. Kod pripreme ovakvih pošiljki za transport prethodno se treba savjetovati sa stručnjakom za transport opasnih tvari.

Zbrinjavanje

Vrtne uređaje, aku-baterije, pribor i ambalažu treba dovesti na ekološki prihvatljivo recikliranje.

Vrtne uređaje, punjače i aku-bateriju/baterije ne bacajte u kućni otpad!

Samo za zemlje EU:

Prema Europskim smjernicama 2002/96/EG, neuporabivi električni i elektronički uređaji i prema Smjernicama 2006/66/EG neispravne ili istrošene aku-baterije/baterije moraju se

odvojeno sakupljati i dovesti na ekološki prihvatljivo recikliranje.

- **Integrirane aku-baterije smiju se izvaditi samo u svrhu zbrinjavanja.** Otvaranjem kućišta vrtni uređaj se može uništiti.

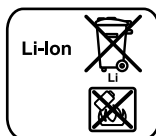
Aku-baterije/baterije:**Li-ion:**

Molimo pridržavajte se uputa u poglavlju „Transport“ na stranici 137.

Za vađenje aku-baterije iz vrtnog uređaja, prekidač za uključivanje/isključivanje **7** pritisčite sve dok se aku-baterija potpuno isprazni. Odvijte vijke na kućištu i skinite plašt kućišta. Odvojite priključke na aku-bateriji i izvadite aku-bateriju van.

Zadržavamo pravo na promjene.

Ohutusnõuded

Piltsümbolite selgitus



Kõik ohutusnõuded ja juhised tuleb läbi lugeda. Ohutusnõuete ja juhiste eiramise tagajärjeks võib olla elektrilöökk, tulekahju ja/või rasked vigastused.



Aiatööriistaga töötades kandke alati kaitseprille ja turvalisi jalatseid.



Läheduses viibivad inimesed peavad paiknema seadmest ohutus kauguses.



Ärge kasutage aiatööriista vihma käes ja ärge jätke seda vihma kätte.



Tähelepanu: Lõiketera jätkab pärast tööriista väljalülitamist liikumist!



Laadimisaset kasutage üksnes kuivades ruumides.

Üldised ohutusjuhised



TÄHELEPANU Kõik ohutusnõuded ja juhised tuleb läbi lugeda.

Ohutusnõuete ja juhiste eiramise tagajärjeks võib olla elektrilöökk, tulekahju ja/või rasked vigastused.

Hoidke kõik ohutusnõuded ja juhised edasiseks kasutamiseks hoolikalt alles.

Allpool kasutatud mõiste „Elektriline tööriist“ käib võrgutoitega (toitejuhtmega) elektriliste tööriistade ja akutoitega (ilma toitejuhtmeta) elektriliste tööriistade kohta.

Ohutusnõuded tööpiirkonnas

- ▶ **Töökoht peab olema puhas ja hästi valgustatud.** Töökohas valitsev segadus ja hämarus võib põhjustada õnnetusi.
- ▶ **Ärge kasutage elektrilist tööriista plahvatusohtlikus keskkonnas, kus leidub tuleohtlikke vedelikke, gaase või tolmu.** Elektrilistest tööriistadest lööb sädemeid, mis võivad tolmu või aurud süüdata.

- ▶ **Elektrilise tööriista kasutamise ajal hoidke lapsed ja teised isikud töökohast eema.** Kui Teie tähelepanu kõrvale juhitakse, võib seade Teie kontrolli alt väljuda.

Elektriohutus

- ▶ **Elektrilise tööriista pistik peab pistikupessa sobima. Pistiku kallal ei tohi teha mingeid muudatusi. Ärge kasutage kaitsemaandusega elektriliste tööriistade puhul adapterpistikuid.** Muutmata pistikud ja sobivad pistikupesad vähendavad elektrilöögi saamise riski.
- ▶ **Vältige kehakontakti maandatud pindadega, nagu torud, radiaatorid, pliigid ja külmikud.** Kui Teie keha on maandatud, on elektrilöögi oht suurem.
- ▶ **Hoidke seadet vihma ja niiskuse eest.** Kui elektrilisse tööriista on sattunud vett, on elektrilöögi oht suurem.
- ▶ **Ärge kasutage toitejuhet otstarvetel, milleks see ei ole ette nähtud, näiteks elektrilise tööriista kandmiseks, ülesriputamiseks või pistiku pistikupesast väljatõmbamiseks.** Hoidke toitejuhet kuumuse, õli, teravate servade ja seadme liikuvate osade eest. Kahjustatud või keerduläinud toitejuhtmed suurendavad elektrilöögi ohtu.
- ▶ **Kui töötate elektrilise tööriistaga vabas õhus, kasutage ainult selliseid pikendusjuhtmeid, mida on lubatud kasutada ka välistingimustes.** Välistingimustes kasutamiseks sobiva pikendusjuhtme kasutamine vähendab elektrilöögi ohtu.
- ▶ **Kui elektrilise tööriista kasutamine niiskes keskkonnas on vältimatu, kasutage rikkevoolukaitseülilülitit.** Rikkevoolukaitseülilülitit kasutamine vähendab elektrilöögi ohtu.

Inimeste turvalisus

- ▶ **Olge tähelepanelik, jälgige, mida Te teete, ning toimige elektrilise tööriistaga töötades kaalutletult. Ärge kasutage elektrilist tööriista, kui olete väsinud või uimastite, alkoholi või ravimite mõju all.** Hetkeline tähelepanematus seadme kasutamisel võib põhjustada tõsiseid vigastusi.

- ▶ **Kandke isikukaitsevahendeid ja alati kaitseprille.** Isikukaitsevahendite, näiteks tolmu maski, libisemiskindlate turvajalatsite, kaitsekiivri või kuulmiskaitsevahendite kandmine – sõltuvalt elektrilise tööriista tüübist ja kasutusalasest – vähendab vigastuste ohtu.
 - ▶ **Vältige seadme tahtmatut käivitamist. Enne pistiku ühendamist pistikupesast, aku ühendamist seadme külge, seadme ülestõstmist ja kandmist veenduge, et elektriline tööriist on välja lülitatud.** Kui hoiate elektrilise tööriista kandmisel sõrme lülilil või ühendate vooluvõrku sisselülitatud seadme, võivad tagajärjeks olla õnnetused.
 - ▶ **Enne elektrilise tööriista sisselülitamist eemaldage selle küljest reguleerimis- ja mutrivõtmed.** Seadme pöörleva osa küljes olev reguleerimis- või mutrivõti võib põhjustada vigastusi.
 - ▶ **Vältige ebavalist kehaasendit. Võtke stabiilne tööasend ja hoidke kogu aeg tasakaalu.** Nii saate elektrilist tööriista ootamatutes olukordades paremini kontrollida.
 - ▶ **Kandke sobivat rõivastust. Ärge kandke laiu riideid ega ehteid. Hoidke juuksed, rõivad ja kindad seadme liikuvatest osadest eemal.** Lotendavad riided, ehted või pikad juuksed võivad sattuda seadme liikuvate osade vahele.
 - ▶ **Kui on võimalik paigaldada tolmueemaldus- ja tolmu kogumisseadiseid, veenduge, et need on seadmega ühendatud ja et neid kasutatakse õigesti.** Tolmueemaldusseadise kasutamine vähendab tolmu põhjustatud ohte.
- Elektriliste tööriistade hoolikas käsitlemine ja kasutamine**
- ▶ **Ärge koormake seadet üle. Kasutage töö tegemiseks selleks ettenähtud elektrilist tööriista.** Sobiva elektrilise tööriistaga töötate ettenähtud jõudluspiirides efektiivselt ja ohutult.
 - ▶ **Ärge kasutage elektrilist tööriista, mille lüliti on rikkis.** Elektriline tööriist, mida ei ole enam võimalik lülitist sisse ja välja lülitada, on ohtlik ning tuleb parandada.
 - ▶ **Tõmmake pistik pistikupesast välja ja/või eemaldage seadmest aku enne seadme reguleerimist, tarvikute vahetamist ja seadme ärapanekut.** See ettevaatusabinõu väldib elektrilise tööriista soovimatut käivitamist.
 - ▶ **Kasutusvälisel ajal hoidke elektrilisi tööriistu lastele kättesaamatus kohas. Ärge laske seadet kasutada isikutel, kes seadet ei tunne või pole siintoodud juhiseid lugenud.** Asjatundmatute isikute käes on elektrilised tööriistad ohtlikud.
 - ▶ **Hoolitsege seadme eest korralikult. Kontrollige, kas seadme liikuvad osad töötavad veatult ega kiildu kiini. Veenduge, et seadme detailid ei ole murdunud või kahjustatud määral, mis mõjutab seadme töökindlust. Laske kahjustatud detailid enne seadme kasutamist parandada.** Paljude õnnetuste põhjuseks on halvasti hooldatud elektrilised tööriistad.
 - ▶ **Hoidke lõiketarvikud teravad ja puhtad.** Hoolikalt hooldatud, teravate lõikeservadega lõiketarvikud kiilduvad harvemini kinni ja neid on lihtsam juhtida.
 - ▶ **Kasutage elektrilist tööriista, lisavarustust, tarvikuid jne vastavalt siintoodud juhistele ning nii, nagu konkreetse seadmetüübi jaoks ette nähtud. Arvestage seejuures töötingimuste ja teostatava töö iseloomuga.** Elektriliste tööriistade nõuetevastane kasutamine võib põhjustada ohtlikke olukordi.
- Akutööriistade hoolikas käsitlemine ja kasutamine**
- ▶ **Laadige akusid ainult tootja poolt soovitatud akulaadijatega.** Akulaadija, mis sobib teatud tüüpi akudele, muutub tuleohtlikuks, kui seda kasutatakse teiste akudega.
 - ▶ **Kasutage elektrilistes tööriistades ainult selleks ettenähtud akusid.** Teiste akude kasutamine võib põhjustada vigastusi ja tulekahjuohtu.

- ▶ **Hoidke kasutusel mitteolevad akud eemal kirjaklambritest, müntidest, võtmetest, naeltest, kruvidest või teistest väikestest metallesemetest, mis võivad kontaktid omavahel ühendada.** Akukontaktide vahel tekkiva lühise tagajärjeks võivad olla põletused või tulekahju.
- ▶ **Väärkasutuse korral võib akuvedelik välja voolata. Vältige sellega kokkupuudet. Juhusliku kokkupuute korral loputage kahjustatud kohta veega. Kui vedelik satub silma, pöörduge lisaks arsti poole.** Väljavoolav akuvedelik võib põhjustada nahaärritusi või põletusi.

Teenindus

- ▶ **Laske elektrilist tööriista parandada ainult kvalifitseeritud spetsialistidel, kes kasutavad originaalvaruosi.** Nii tagate püsivalt seadme ohutu töö.

Ohutusnõuded hekikäärde kasutamisel

- ▶ **Hoidke oma keha löiketerast eemal. Ärge püüdke mahalõigatud materjali eemaldada või lõigatavat materjali kinni hoida, kui löiketera liigub. Kinnijäänud materjal eemaldage ainult siis, kui seade on välja lülitatud.** Hetkeline tähelepanematus hekikäärde kasutamisel võib põhjustada raskeid vigastusi.
- ▶ **Kandmise ajal hoidke hekikääre käepidemest. Kandmise ajal peab löiketera seisma. Hekikäärde transportimisel ja hoidmisel tõmmake alati peale kaitsekate.** Seadme hoolika käsitlemisega saab vältida löiketerast põhjustatud vigastusi.
- ▶ **Hoidke seadet üksnes isoleeritud käepidemetest, sest löiketera võib tabada varjatud elektrijuhet.** Löiketera kokkupuude pingestatud seadme metallosad ja põhjustada elektrilöögi.
- ▶ **Hoidke toitejuhe löikepiirkonnast eemal.** Töötamise ajal võib toitejuhe paikneda varjatult põsastes, mistõttu tekib toitejuhtme läbilõikamise oht.

Ohutusnõuded põõsa-/murukäärde kasutamisel

- ▶ Seda aiatööriista ei tohi kasutada inimesed (sealhulgas lapsed), kelle füüsilised või vaimsed võimed on piiratud või kellel puuduvad seadme kasutamiseks vajalikud kogemused ja teadmised, välja arvatud juhul, kui nad kasutavad tööriista nende turvalisuse eest vastutava isiku järelevalve all, kes annab neile juhiseid seadme kasutamiseks. Et vältida aiatööriistaga mängimise võimalust, ei tohi jätta lapsi aiatööriista lähedusse järelevalveta.
- ▶ Ärge lubage aiatööriista kasutada lastel ja inimestel, kes ei täida käesolevaid ohutusnõudeid. Seadme kasutaja iga võib olla piiratud konkreetse riigi seadustega. Kasutusvälisel ajal hoidke aiatööriista lastele kättesaamatus kohas.
- ▶ Seadme käsitseja või kasutaja vastutab õnnetusjuhtumite ja teistele inimestele või nende varale tekitatud kahju eest.
- ▶ Ärge kasutage seadet, kui vahetus läheduses viibivad inimesed, eeskätt lapsed, või koduloomad.
- ▶ Hoidke toitejuhe löiketeradest eemal.
- ▶ Aiataööriistaga töötades kandke alati kaitseprille ja turvalisi jalatseid.
- ▶ Ärge kasutage seadet, kui ilm on halb, eriti kui tulemas on äike.
- ▶ Kasutage aiatööriista ainult päevalgel või hea kunstliku valgustuse korral.
- ▶ Kontrollige, kas katted ja kaitseadised on terved ja õigesti paigaldatud. Enne kasutamist teostage vajalikud hooldus- ja puhastustööd.
- ▶ Lülitage aiatööriist sisse alles siis, kui Teie käed ja jalad on löiketerast piisavalt kaugel.
- ▶ Eemaldage aiatööriist alati vooluvõrgust (tõmmake toitepistik pistikupesast välja või pange peale sisselülitustõkis):
 - alati, kui aiataööriista juurest lahkute,
 - enne kinnikiildumiste kõrvaldamist,
 - enne aiataööriista kontrollimist, puhastamist või seadistustööde tegemist,

142 | Eesti

- pärast võõrkehaga kokkupuutumist. Kontrollige aiatööriista kohe kahjustuste suhtes ja laske see vajaduse korral parandada,
 - kui aiatööriist hakkab ebaharilikult vibreerima (kohe kontrollida).
- ▶ Olge ettevaatlik, et löiketera ei vigastaks Teie käsi ja jalgu.
 - ▶ **Enne mis tahes tööde tegemist elektrilise tööriista kallal (nt hooldus, tarvikute vahetus jmt), samuti enne tööriista transportimist ja hoiulepanekut tuleb lüliti (sisse/välja) viia väljalülitatud asendisse.** Tahtmatul vajutamisel lülitile (sisse/välja) tekib vigastuste oht.



Kaitske elektrilist tööriista kuumuse, sealhulgas pideva päikesekiirguse eest, samuti vee, tule ja niiskuse eest. Esineb plahvatuse oht.

- ▶ **Aku vigastamisel ja ebaõigel käsitlemisel võib akust eralduda auru. Õhutage ruumi, halva enesetunde korral pöörduge arsti poole.** Aurud võivad ärritada hingamisteid.

Ohutusnõuded akulaadijate kasutamisel



Ärge jätke akulaadijat vihma ega niiskuse kätte. Vee sissetungimine elektrilisse tööriista suurendab elektrilöögi ohtu.

- ▶ **Laadige ainult Boschi Li-ioon-akusid või Boschi toodetesse paigaldatud akusid, mille pinget vastab tehnilistes andmetes toodud pingele.** Selle nõude eiramisel tekib tulekahju- ja plahvatusoht.
- ▶ **Hoidke akulaadija puhas.** Mustus tekitab elektrilöögi ohtu.
- ▶ **Iga kord enne kasutamist kontrollige akulaadimisseadet. Vigastuste tuvastamise korral vahetage akulaadimisseade välja. Ärge avage akulaadimisseadet ise ja laske seda parandada vaid vastava ala spetsialistidel, kes kasutavad originaalvaruosi.** Vigastatud akulaadimisseade, toitejuhe ja pistik suurendavad elektrilöögi ohtu.

- ▶ **Ärge kasutage akulaadijat kergestisüttival pinnal (nt paberil, tekstiilidel jmt) ja süttimisohlikus keskkonnas.** Akulaadija kuumeneb laadimisel, mistõttu tekib tulekahjuoht.
- ▶ **Ärge jätke lapsi järelevalveta.** Seeläbi tagate, et lapsed ei hakka akulaadijaga mängima.
- ▶ **Lapsed ja isikud, kes ei ole oma füüsiliste või vaimsete võimete tõttu suutelised akulaadijat ohutult käsitlema või kellel puuduvad selleks vajalikud teadmised või kogemused, ei tohi akulaadijat kasutada, välja arvatud juhul, kui neid juhendab nende eest vastutav isik.** Vastasel korral tekib vale käsitlemise ja sellest tingitud vigastuste oht.

Seadme ja selle funktsioonide kirjeldus



Kõik ohutusnõuded ja juhised tuleb läbi lugeda. Ohutusnõuete ja juhiste eiramise tagajärjeks võib olla elektrilööki, tulekahju ja/või rasked vigastused.

Voltige lahti ümbris aiatööriista joonistega ja jätke see kasutusjuhendi lugemise ajaks avatuks.

Nõuetekohane kasutamine

Aiatööriist on ette nähtud pöösaste ja muruservade lõikamiseks koduaias.

Tarnekomplekt

Võtke aiatööriist ettevaatlikult pakendist välja ja kontrollige, kas tarnekomplektis sisalduvad kõik allpool loetletud osad:

- Pöösa- või murukäärid
- Murutera (puudub mudelil ASB 10,8 LI)
- Pöösatera (puudub murukääridel)
- Täiendav pöösatera (120 mm) (üksnes komplektis „ASB 10,8 LI Set“)
- Terakaitse (-kaitset) (paigaldatud kõikidele komplekti kuuluvatele teradele)

- Ratastega teleskoopjuhtvars (üksnes komplektis „Ratastega teleskoopjuhtvarrega murukäärid“)
- Akulaadija
- Kasutusjuhend

Kui mõni osa on puudu või kahjustatud, pöörduge müügiesindusse.

Seadme osad

Aiatööriista osade numeratsiooni aluseks on jooniste leheküljel toodud numbrid.

- 1 Murutera
- 2 Aku täituvusastme indikaator
- 3 Turvatõkis
- 4 Käepide
- 5 Akulaadimisseade

- 6 Laadija laadimispistik
- 7 Lülitri (sisse/välja)
- 8 SDS-vabastusklahv
- 9 Põõsatera
- 10 Teleskooptoru
- 11 Klemmhülss
- 12 Alusraami pistik
- 13 Rattad
- 14 Alusraam
- 15 Laadija pistiku pesa
- 16 SDS-kate
- 17 Terakaitse

Tarnekomplekt ei sisalda kõiki kasutusjuhendis olevatel joonistel kujutatud või kasutusjuhendis nimetatud lisatarvikuid. Lisatarvikute täieliku loetelu leiate meie lisatarvikute kataloogist.

Tehnilised andmed

	Murukäärid (* kaasa arvatud ratastega teleskoopjuhtvars)		Põõsakäärid		Põõsa-/ murukääride komplekt
	AGS 7,2 LI	AGS 10,8 LI	ASB 10,8 LI	ASB 10,8 LI Set	ASB 10,8 LI 2-Set
Tootenumber	3 600 H56 0..	3 600 H56 1..	3 600 H56 3..	3 600 H56 3..	
Murutera	●	●	-	●	
Lõiketera laius	mm 80	100	-	100	
Põõsatera	-	-	●	●	
Lõiketera pikkus	mm -	-	200	120***	
	mm -	-	-	200	
Blokeerumisvastane mehhanism	-	-	●	●	
Kaal EPTA-Procedure 01/2003 järgi	kg 0,75 (1,4*)	0,775 (1,5*)	0,9	0,775 (100 mm) 0,9 (200 mm)	
Aku	Li-ioonid	Li-ioonid	Li-ioonid	Li-ioonid	
Nimipinge	V= 7,2	10,8	10,8	10,8	
Mahtuvus	Ah 1,5	1,5	1,5	1,5	

Pöörake palun tähelepanu oma aiatööriista andmesildil toodud tootenumbriks. Aiatööriistade kaubanduslik tähistus võib olla erinev.

**keskmine tööaeg

***üksnes komplektis „ASB 10,8 LI Set“

144 | Eesti

		Murukäärid (*kaasa arvatud ratastega teleskoopjuhtvars)		Pöösakäärid	Pöösa/ murukääride komplekt
		AGS 7,2 LI	AGS 10,8 LI	ASB 10,8 LI	ASB 10,8 LI Set ASB 10,8 LI 2-Set
Laadimisaeg (tühja aku puhul)	h	3,25	3,25	3,25	3,25
Akuelementide arv		2	3	3	3
Tööaeg ühe akulaadimise kohta (kuni)	min	80 (70*)**	100 (85*)**	100	100
Akulaadimisseade					
Tootenumber	EU	2 609 003 916	2 609 003 916	2 609 003 916	2 609 003 916
	UK	2 609 003 932	2 609 003 932	2 609 003 932	2 609 003 932
	AU	2 609 004 762	2 609 004 762	2 609 004 762	2 609 004 762
Sisendpinge	V	100 – 240	100 – 240	100 – 240	100 – 240
Laadimisvool	mA	500	500	500	500
Lubatud laadimistemperatuur	°C	0–45	0–45	0–45	0–45
Kaal EPTA-Procedure 01/2003 järgi	kg	0,088 (EU)	0,088 (EU)	0,088 (EU)	0,088 (EU)
	kg	0,093 (UK)	0,093 (UK)	0,093 (UK)	0,093 (UK)
	kg	0,085 (AU)	0,085 (AU)	0,085 (AU)	0,085 (AU)

Pöörake palun tähelepanu oma aiatööriista andmesildil toodud tootenumbriks. Aiatoööriistade kaubanduslik tähistus võib olla erinev.

**keskmine tööaeg

***üksnes komplektis „ASB 10,8 LI Set“

Andmed müra/vibratsiooni kohta

Murukäärid

Müra mõõdetud vastavalt standardile EN 60745.

Sagedusarakteristikul A mõõdetud helirõhu tase on üldjuhul alla 70 dB(A).

Vibratsioonitase a_h (kolme telje vektorsumma) ja mõõtemääramatus K, kindlaks tehtud kooskõlas standardiga EN 60335: $a_h = 2,5 \text{ m/s}^2$, $K = 1,5 \text{ m/s}^2$.

Pöösakäärid

Müra mõõdetud vastavalt standardile 2000/14/EÜ.

Seadme A-korrigeeritud müratase on üldjuhul: Helirõhu tase 66 dB(A); helivõimsuse tase 76 dB(A). Mõõtemääramatus $K = 1 \text{ dB}$.

Vibratsioonitase a_h (kolme telje vektorsumma) ja mõõtemääramatus K, kindlaks tehtud kooskõlas standardiga EN 60745: $a_h = 2,5 \text{ m/s}^2$, $K = 1,5 \text{ m/s}^2$.

Käesolevas juhendis toodud vibratsioon on mõõdetud standardi EN 60745 kohase mõõtemetodi järgi ja seda saab kasutada elektriliste tööriistade omavaheliseks võrdlemiseks. See sobib ka vibratsiooni esialgseks hindamiseks. Toodud vibratsioonitase on tüüpiline elektrilise tööriista kasutamisel ettenähtud töödeks. Kui aga elektrilist tööriista kasutatakse muudeks töödeks, rakendatakse teisi tarvikuid või kui tööriista hooldus pole piisav, võib vibratsioonitase kõikuda. See võib vibratsiooni tööperioodi jooksul tunduvalt suurendada.

Vibratsiooni täpseks hindamiseks tuleb arvesse võtta ka aega, mil seade oli välja lülitatud või küll

sisse lülitatud, kuid tegelikult tööle rakendama. See võib vibratsiooni tööperioodi jooksul tunduvalt vähendada.

Rakendage tööriista kasutaja kaitsmiseks vibratsiooni mõju eest täiendavaid kaitsemeetmeid, näiteks: hooldage tööriistu ja tarvikuid piisavalt, hoidke käed soojas, tagage sujuv töökorraldus.

Vastavus normidele

Murukäärid

Kinnitame ainuvastutajana, et punktis „Tehnilised andmed“ kirjeldatud toode vastab järgmistele standarditele või normdokumentidele: EN 60335 (akutööriistad) ja EN 60335 (akulaadimisseadmed) kooskõlas direktiivide 2006/95/EÜ, 2004/108/EÜ, 2006/42/EÜ sätetega.

Pöösakäärid

Kinnitame ainuvastutajana, et punktis „Tehnilised andmed“ kirjeldatud toode vastab järgmistele standarditele või õigusaktidele: EN 60745 (akutööriistad) ja EN 60335 (akulaadimisseadmed) kooskõlas direktiivide 2006/95/EÜ, 2004/108/EÜ, 2006/42/EÜ, 2000/14/EÜ.

2000/14/EÜ sätetega: Garanteeritud helivõimsuse tase 77 dB(A). Vastavuse hindamise meetod vastavalt lisale V.

Tootekategooria: 25

Tehniline toimik (2006/42/EÜ, 2000/14/EÜ) saadaval:

Bosch Lawn and Garden Ltd., PT-LG/EAE, Stowmarket, Suffolk IP14 1EY, England

 09

Dr. Egbert Schneider Senior Vice President Engineering
Dr. Eckerhard Strötgen Head of Product Certification

Robert Bosch GmbH, Power Tools Division
D-70745 Leinfelden-Echterdingen
16.06.2011

Montaaž

Tööohutus

- ▶ **Tähelepanu! Enne puhastus- ja hooldustööde tegemist lülitage aiatööriist välja. Pärast aiatööriista väljalülitamist jätkab löiketera veel mõne sekundi jooksul töötamist. Ettevaatust! Ärge puudutage liikuvat löiketera.**

Aku laadimine (vt joonist A)

- ▶ **Teiste akulaadimisseadmete kasutamine on keelatud.** Komplekti kuuluv akulaadimisseade on kohandatud Teie elektrilisse tööriista paigaldatud li-ion-akuga.
- ▶ **Pöörake tähelepanu võrgupingele!** Võrgupinge peab ühtima tööriista andmesildil märgitud pingega. Andmesildil toodud 230 V seadmeid võib kasutada ka 220 V võrgupinge korral.
- ▶ **Akulaadimisseadme pinge jääb vahemikku 100–240 V. Veenduge, et võrgupistik pistikupessa sobi**

Märkus: Aku on tarnimisel osaliselt laetud. Et tagada aku täit mahtuvust, laadige aku enne esmakordset kasutamist täiesti täis.

Li-ion-akut võib laadida igal ajal, ilma et see lühendaks aku kasutusiga. Laadimise katkestamine ei kahjusta akut.

Liitium-ion-akut kaitseb süvatühjenemise eest elementide elektrooniline kaitse „Electronic Cell Protection (ECP)“. Tühjenenud aku korral lülitab kaitselüliti aiatööriista välja: löiketera ei liigu enam.

⚠ TÄHELEPANU Pärast aiatööriista automaatset väljalülitamist ärge vajutage enam lülitile (sisse/välja). Aku võib kahjustuda.

Ühendage akulaadimisseadme võrgupistik pistikupessa ja laadimispestik **6** käepideme tagaküljel asuvasse pessa **15** (vaid üks ühendusvõimalus).

146 | Eesti

Laadimine algab kohe pärast akulaadimiseadme laadimis pistiku **6** ühendamist pessa **15**.

Aku täituvusastme indikaator **2** näitab laadimise kulgu. Laadimisel **vilgub** indikaator **roheline tulega**. Kui aku täituvusastme indikaator **2 põleb pidevalt roheline tulega**, on aku täis laetud.

Laadimisel läheb elektrilise tööriista käepide soojaks. See on normaalne.

Kui Te tööriista pikemat aega ei kasuta, lahutage akulaadija vooluvõrgust.

Laadimise ajal ei saa tööriista kasutada, kuid tööriist ei ole seetõttu defektne.

► **Kaitske akulaadijat niiskuse eest!**

Ratastega teleskoopjuhtvars (Lisatarvik või tarnekomplekti kuuluv osa mudelil „Ratastega teleskoopjuhtvarrega murukäärid“)

- Ratastega teleskoopjuhtvarrega varustatud murukääre tohib kasutada ainult maapinnal.
- Ärge kasutage ratastega teleskoopjuhtvart koos põõsakäärdega või maapinnast kõrgemale tõstetult.

Ratastega teleskoopjuhtvarre mahavõtmine (vt joonist B)

- ❶ Tõmmake alusraami pistik **12** välja.
- ❷ Selleks et aiatööriista alusraamist **14** eemaldada, lükake seda joonisel kujutatud suunas.

Ratastega teleskoopjuhtvarre paigaldamine (üksnes murukäärde puhul)

Seadke aiatööriista juhtsooned alusraami **14** kinnitustesse ja lükake aiatööriist sisse.

Ühendage alusraami pistik **12**.

Käepideme pikkuse reguleerimine (vt joonist C)

- ❶ Keerake lahti lukustushülss **11**.
- ❷ Pikendamiseks tõmmake teleskoopitoru **10** välja, lühendamiseks lükake seda sisse.
- ❸ Keerake lukustushülss **11** uuesti kinni.

Reguleerimine servade niitmiseks (vt joonist D)

Keerake aiatööriista 90° vasakule või paremale, et välja reguleerida vertikaalset asendit servade lõikamiseks.

Kasutamine

Kasutuselevõtt

Sisselülitamine (vt joonist E)

- ❶ Turvatõkise **3** mahavõtmiseks keerake lüliti joonisel näidatud viisil.
- ❷ Seejärel vajutage alla lüliti (sisse/välja) **7** ja hoidke seda all.

Väljalülitamine

Vabastage lüliti (sisse/välja) **7**.

Turvatõkise **3** pealepanekuks keerake lüliti joonisel näidatud viisil.

Aku täituvusastme indikaator

Aku täituvusastme indikaator **2** näitab osaliselt või täielikult allavajutatud lüliti (sisse/välja) **7** puhul mõne sekundi jooksul aku laetuse astet.

LED	Mahtuvus
Roheline pidev tuli	≥35%
Roheline vilkuv tuli	15 – 35%
Punane vilkuv tuli	5 – 15%
Punane pidev tuli	≤5%

Tööjuhised

- Hoidke aiatööriista kehast piisavas kauguses. Võtke ohutu ja stabiilne asend.
- Täiendavaid juhiseid lõikamiseks leiate veebileheküljelt www.bosch-garden.com.

Blokeerumisvastane mehhanism (üksnes pöösakääridel)

Aiatööriistal on patenditud omadus, mis toimib järgmiselt:

kui löiketera jääb kõvasse materjali kinni, suureneb mootori koormus. Intelligentne mikroelektronika tuvastab ülekoormuse ning lülitab mootorit mitu korda ümber, et hoida ära löiketera blokeerumine ja materjali läbilõikamine.

See kuuldav ümberlülitus kestab kuni 3 sek. Pärast läbilõikamist jätkab aiatööriist tööd või juhul kui ülekoormus püsib, seiskub löiketera avatud asendis automaatselt (nt juhul kui aiatööriist blokeerub metallpiirdeaia detaili tõttu).

Heki lõikamine (üksnes pöösakääridel)

Enne töö algust kontrollige hekk üle ja veenduge, et seal ei ole varjatud vöörkehasid, nt aiapiiret.

Lõigata saab kuni 8 mm jämedusi oksid. Liigutage aiatööriista lõikejoonel ühtlaselt edasi, et suunata oksid löiketera poole. Kahepoolne tera võimaldab lõigata mõlemas suunas või pendelliikumisega ühelt küljelt teisele.

Pärast kasutamist pange peale terakaitse.

Soovituslikud aastaajad

- Lehtpuuhekki lõigake juunis ja oktoobris.
- Okaspuuhekki lõigake aprillis ja augustis.
- Kiirekasvulisi hekke lõigake alates maikuust iga 6 nädala järel.

Servade lõikamine (üksnes murukääride puhul) (vt joonist D)

Juhtige aiatööriista piki muruserva. Veenduge, et löiketera ei puutu kokku teesillutisega, kividega, aiapiiretega, sest see lühendab löiketera kasutusiga oluliselt.

Suurema muruplatsi puhul on soovitatav kasutada ratastega teleskoopjuhtvart (saadaval lisatarvikuna, mudelil „Ratastega teleskoopjuhtvarrega murukäär“) sisaldub komplektis.

Pärast kasutamist pange peale terakaitse.

Hooldus ja teenindus

Hooldus ja puhastus

► **Tähelepanu! Enne puhastus- ja hooldustööde tegemist lülitage aiatööriist välja. Pärast aiatööriista väljalülitamist jätkab löiketera veel mõne sekundi jooksul töötamist.**

Ettevaatust! Ärge puudutage liikuvat löiketera.

► **Veatu ja ohutu töö tagamiseks hoidke aiatööriist puhas.**

► **Aiatööriistaga töötades ja hooldus- ning puhastustöid tehke kandke alati kaitsekindaid.**

Märkus: Pikaajalise ohutu töö tagamiseks teostage regulaarselt järgmisi hooldustöid.

Kontrollige regulaarselt, ega aiatööriista kinnitused ei ole lõdvenenud ja detailid kulunud või kahjustatud.

Kontrollige, kas katted ja kaitseseadised on terved ja õigesti paigaldatud. Enne kasutamist teostage vajalikud hooldus- ja puhastustööd.

Aiatööriist on hoolikalt valmistatud ja testitud. Kui aiatööriist läheb sellest hoolimata rikki, tuleb see lasta parandada Boschi elektriliste tööriistade volitatud remonditöökojas.

Järelepärimiste esitamisel ja varuosade tellimisel näidake kindlasti ära seadme andmesildil olev 10-kohaline tootenumber.

Löiketerade hooldus

Iga kord pärast kasutamist puhastage löiketera ja pihustage sellele Boschi hooldusvahendit. Pikemaajaliste lõiketööde puhul on soovitatav määrada löiketera regulaarselt Boschi hooldusvahendiga.

Kontrollige löiketera lõikeservade seisundit.

Veenduge, et kasutusvälisel ajal on löiketeral peal komplekti kuuluv kaitsekate.

**Lõiketera vahetamine
(vt jooniseid F1–F5)**

- ▶ **Tähelepanu!** Enne puhastus- ja hooldustööde tegemist lülitage aiatööriist välja. Pärast aiatööriista väljalülitamist jätkab lõiketera veel mõne sekundi jooksul töötamist. **Ettevaatust!** Ärge puudutage liikuvat lõiketera.
- ▶ **Aiatööriistaga töötades ja hooldus- ning puhastustöid tehes kandke alati kaitsekindaid.**
- ▶ **Terade vahetamisel peab terakaitse alati peal olema.**

Lõiketera mahavõtmine (vt jooniseid F1–F3)

- ❶ Vajutage mõlemal pool SDS-vabastusklahvile **8**.
- ❷ SDS-kate **16** avaneb automaatselt.
- ❸ Tõmmake lõiketera **1** välja.

Lõiketera paigaldamine (vt jooniseid F4–F5)

- ❹ Lükake lõiketera **9** sisse, kuni see fikseerub kohale.
- ❺ Vajutage SDS-katet **16** aiatööriistale seni, kuni SDS-vabastusklahvid **8** sulguvad.

Pärast töö lõppu

- ▶ **Tähelepanu!** Enne puhastus- ja hooldustööde tegemist lülitage aiatööriist välja. Pärast aiatööriista väljalülitamist jätkab lõiketera veel mõne sekundi jooksul töötamist. **Ettevaatust!** Ärge puudutage liikuvat lõiketera.
- ▶ **Aiatööriistaga töötades ja hooldus- ning puhastustöid tehes kandke alati kaitsekindaid.**

Puhastage aiatööriista välispind põhjalikult pehme harja ja lapiga. Ärge kasutage vett ega lahusteid või poleerimisvahendeid. Eemaldage kogu külgekleepunud mustus.

Veenduge, et kasutusvälisel ajal on lõiketeral peal komplekti kuuluv kaitsekate.

Hoidke aiatööriista ohutus, kuivas, lastele ligipääsmatus kohas. Ärge asetage aiatööriista peale teisi esemeid.

Lisatarvikud

- ▶ **Murutera (80 mm) ei ole ette nähtud mudelile AGS 10,8 LI.**

Murutera, 80 mm	2 609 003 884
Murutera, 100 mm	2 609 003 867
Põõsatera, 120 mm	2 609 003 885
Põõsatera, 200 mm	2 609 003 868
Ratastega teleskoopjuhtvars	2 609 003 869
Hooldusvahend, 250 ml	1 609 200 399

Müüjäjärgne teenindus ja nõustamine

Müügiesindajad annavad vastused toote paranduse ja hooldusega ning varuosadega seotud küsimustele. Joonised ja lisateabe varuosade kohta leiata ka veebiaadressilt:

www.bosch-garden.com

Boschi müügiesindajad nõustavad Teid toodete ja lisatarvikute ostmise, kasutamise ja seadistamisega seotud küsimustes.

Eesti Vabariik

Mercantile Group AS
Boschi elektriliste käsitööriistade remont ja hooldus
Pärnu mnt. 549
76401 Saue vald, Laagri
Tel.: + 372 (0679) 1122
Faks: + 372 (0679) 1129

Transport

Komplektis sisalduvate liitium-ioon-akude suhtes kohaldatakse ohtlike ainete vedu reguleerivaid nõudeid. Akude puhul on lubatud kasutajapoolne piiranguteta maanteevedu. Kolmandate isikute teostatava veo korral (nt õhuvedu või ekspedeerimine) tuleb järgida pakendi ja tähistuse osas kehtivaid erinõudeid. Sellisel juhul peab pakendi ettevalmistamisel alati osalema ohtlike ainete veo ekspert.

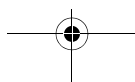

Kasutuskõlbmatuks muutunud seadmete käitlus

Aiatööriistad, akud, lisatarvikud ja pakendid tuleb keskkonnasäästlikult ringlusse võtta.

Ärge käidelda aiatööriistu, akulaadijaid ja akusid/patareisid koos olmejäätmetega!

Üksnes EL liikmesriikidele:



Vastavalt Euroopa Liidu direktiivile 2002/96/EÜ elektri- ja elektroonikaseadmete jäätmete kohta ja vastavalt direktiivile 2006/66/EÜ tuleb defektsed või kasutusressursi ammendanud

aiatööriistad ning akud/patareid eraldi kokku koguda ja keskkonnasäästlikult korduskasutada.

- ▶ **Integreeritud akusid tohib maha võtta ainult käitlemiseks.** Korpuse kate avamine võib elektrilist tööriista pöördumatult vigastada.

Akud/patareid:

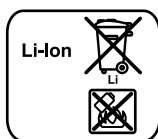

Li-ioon:

Järgige palun juhiseid punktis „Transport“, lk 148.

Aku eemaldamiseks aiatööriistast vajutage lülitile (sisse/välja) **7** seni, kuni aku on täielikult tühjenenud. Keerake välja korpuses olevad kruvid ja eemaldage korpuse kate. Lahutage aku kontaktid ja võtke aku välja.

Tootja jätab endale õiguse muudatuste tegemiseks.

Drošības noteikumi

Simbolu skaidrojums



Uzmanīgi izlasiet visus drošības noteikumus. Šeit sniegto drošības noteikumu un norādījumu neievērošana var izraisīt aizdegšanos un būt par cēloni elektriskajam triecienam vai nopietnam savainojumam.



Strādājot ar dārza instrumentu, vienmēr nēsājiet aizsargbrilles un stabilus apavus.



Sekoji, lai tuvumā esošās personas atrastos drošā attālumā no dārza instrumenta darbības vietas.



Nelietojiet dārza instrumentu lietus laikā un neatstājiet to lietū.



Uzmanību! Asmens zināmu laiku turpina kustēties arī pēc dārza instrumenta izslēgšanas!



Lietojiet uzlādes ierīci tikai sausās telpās.

Vispārējie drošības noteikumi darbam ar elektroinstrumentiem



BRĪDINĀJUMS Uzmanīgi izlasiet visus drošības noteikumus.

Šeit sniegto drošības noteikumu un norādījumu neievērošana var izraisīt aizdegšanos un būt par cēloni elektriskajam triecienam vai nopietnam savainojumam.

Pēc izlasīšanas uzglabājiet šos noteikumus turpmākai izmantošanai.

Turpmākajā izklāstā lietotais apzīmējums „elektroinstrumenti” attiecas gan uz tīkla elektroinstrumentiem (ar elektrokabeļi), gan arī uz akumulatora elektroinstrumentiem (bez elektrokabeļi).

Drošība darba vietā

- ▶ **Sekoji, lai darba vieta būtu tīra un sakārtota.** Nekārtīgā darba vietā un sliktā apgaismojumā var viegli notikt nelaimes gadījums.

- ▶ **Nelietojiet elektroinstrumentu eksplozīvu vai ugunsnedrošu vielu tuvumā un vietās ar paaugstinātu gāzes vai putekļu saturu gaisā.** Darba laikā elektroinstrumenti nedaudz dzirksteļo, un tas var izsaukt viegli degošu putekļu vai tvaiku aizdegšanos.
- ▶ **Lietojot elektroinstrumentu, neļaujiet nepiederošām personām un jo īpaši bērniem tuvoties darba vietai.** Citu personu klātbūtne var novērst uzmanību, kā rezultātā jūs varat zaudēt kontroli pār elektroinstrumentu.

Elektrodrošība

- ▶ **Elektroinstrumenta kontaktdakšai jābūt piemērotai elektotīkla kontaktligzdai. Kontaktdakšas konstrukciju nedrīkst nekādā veidā mainīt. Nelietojiet kontaktdakšas salāgotājus, ja elektroinstrumenti caur kabeli tiek savienoti ar aizsargzēmējuma ķēdi.** Neizmainītas konstrukcijas kontaktdakša, kas piemērota kontaktligzdai, ļauj samazināt elektriskā trieciena saņemšanas risku.
- ▶ **Darba laikā nepieskarities saņemtiem priekšmetiem, piemēram, caurulēm, radiatoriem, plītim vai ledusskapjiem.** Pieskaroties saņemtiem virsmām, pieaug risks saņemt elektrisko triecienu.
- ▶ **Nelietojiet elektroinstrumentu lietus laikā, neturiet to mitrumā.** Mitrumam iekļūstot elektroinstrumentā, pieaug risks saņemt elektrisko triecienu.
- ▶ **Nenesiet un nepiekariet elektroinstrumentu aiz elektrokabeļa. Neraujiet aiz kabeļa, ja vēlaties atvienot instrumentu no elektotīkla kontaktligzdas. Sargājiet elektrokabeļi no karstuma, eļļas, asām šķautnēm un elektroinstrumenta kustīgajām daļām.** Bojāts vai samezglojies elektrokabeļis var būt par cēloni elektriskajam triecienam.
- ▶ **Darbinot elektroinstrumentu ārpus telpām, izmantojiet tā pievienošanai vienīgi tādus pagarinātājkabeļus, kuru lietošana ārpus telpām ir atļauta.** Lietojot elektrokabeļi, kas piemēroti darbam ārpus telpām, samazinās risks saņemt elektrisko triecienu.

- ▶ **Ja elektroinstrumentu tomēr nepieciešams lietot vietās ar paaugstinātu mitrumu, izmantojiet tā pievienošanai noplūdes strāvas aizsargreleju.** Lietojot noplūdes strāvas aizsargreleju, samazinās risks saņemt elektrisko triecienu.

Personiskā drošība

- ▶ **Darba laikā saglabājiet paškontroli un rīkojieties saskaņā ar veselo saprātu. Pārtrauciet darbu, ja jūtaties noguris vai atrodaties alkohola, narkotiku vai medikamentu izraisītā reibumā.** Strādājot ar elektroinstrumentu, pat viens neuzmanības mirklis var būt par cēloni nopietnam savainojumam.
- ▶ **Izmantojiet individuālos darba aizsardzības līdzekļus. Darba laikā nēsājiet aizsargbrilles.** Individuālo darba aizsardzības līdzekļu (putekļu maskas, neslidošu apavu un aizsargķiveres vai ausu aizsargu) pielietošana atbilstoši elektroinstrumenta tipam un veicamā darba raksturam ļauj izvairīties no savainojumiem.
- ▶ **Nepieļaujiet elektroinstrumenta patvaļīgu ieslēgšanos. Pirms elektroinstrumenta pievienošanas elektrotīklam, akumulatora ievietošanas vai izņemšanas, kā arī pirms elektroinstrumenta pārņemšanas pārliecinieties, ka tas ir izslēgts.** Pārnesot elektroinstrumentu, ja pirksts atrodas uz ieslēdzēja, kā arī pievienojot to elektrobarošanas avotam laikā, kad elektroinstrumenti ir ieslēgti, var viegli notikt nelaimes gadījums.
- ▶ **Pirms elektroinstrumenta ieslēgšanas neaizmirstiet izņemt no tā regulējošos instrumentus vai atslēgas.** Regulējošais instruments vai atslēga, kas ieslēgšanas brīdī atrodas elektroinstrumenta kustīgajās daļās, var radīt savainojumu.
- ▶ **Darba laikā izvairieties ieņemt neērtu vai nedabisku ķermeņa stāvokli. Vienmēr ieturiet stingru stāju un centieties saglabāt līdzsvaru.** Tas atvieglo elektroinstrumenta vadību neparedzētās situācijās.

- ▶ **Izvēlieties darbam piemērotu apģērbu. Darba laikā nenēsājiet brīvi plandošas drēbes un rotaslietas. Netuviniet matus, apģērbu un aizsargcimdus elektroinstrumenta kustīgajām daļām.** Elektroinstrumenta kustīgajās daļās var ieķerties vaļīgas drēbes, rotaslietas un gari mati.
- ▶ **Ja elektroinstrumenta konstrukcija ļauj tam pievienot ārējo putekļu uzsūkšanas vai savākšanas/uzkrāšanas ierīci, sekojiet, lai tā būtu pievienota un pareizi darbotos.** Pielietojot putekļu uzsūkšanu vai savākšanu/uzkrāšanu, samazinās to kaitīgā ietekme uz strādājošās personas veselību.

Saudzējoša apiešanās un darbs ar elektroinstrumentiem

- ▶ **Nepārslogojiet elektroinstrumentu. Katram darbam izvēlieties piemērotu elektroinstrumentu.** Elektroinstrumenti darbojas labāk un drošāk pie nominālās slodzes.
- ▶ **Nelietojiet elektroinstrumentu, ja ir bojāts tā ieslēdzējs.** Elektroinstrumenti, ko nevar ieslēgt un izslēgt, ir bīstami lietošanai un to nepieciešams remontēt.
- ▶ **Pirms elektroinstrumenta apkopes, regulēšanas vai darbinstrumenta nomainīšanas atvienojiet tā kontaktdakšu no barojošā elektrotīkla vai izņemiet no tā akumulatoru.** Šādi iespējams novērst elektroinstrumenta nejaušu ieslēgšanos.
- ▶ **Ja elektroinstrumenti netiek lietoti, uzglabājiet to piemērotā vietā, kur elektroinstrumenti nav sasniedzami bērniem un personām, kuras neprot ar to rīkoties vai nav iepazinušās ar šiem noteikumiem.** Ja elektroinstrumentu lieto nekompetentas personas, tas var apdraudēt cilvēku veselību.
- ▶ **Rūpīgi veiciet elektroinstrumenta apkalpošanu. Pārbaudiet, vai kustīgās daļas darbojas bez traucējumiem un nav iespiestas, vai kāda no daļām nav salauzta vai bojāta, vai katra no tām pareizi funkcionē un pilda tai paredzēto uzdevumu.**

Nodrošiniet, lai bojātās daļas tiktu savlaicīgi nomainītas vai remontētas pilnvarotā remonta darbnīcā. Daudzi nelaimes gadījumi notiek tāpēc, ka elektroinstrumenti pirms lietošanas nav pienācīgi apkalpoti.

- ▶ **Savlaicīgi notīriet un uzasiniet griezošos darbinstrumentus.** Rūpīgi kopti elektroinstrumenti, kas apgādāti ar asiem griezējinstrumentiem, ļauj strādāt daudz ražīgāk un ir vieglāk vadāmi.
- ▶ **Lietojiet vienīgi tādus elektroinstrumentus, papildpiederumus, darbinstrumentus utt., kas atbilst šeit sniegtajiem norādījumiem, ņemot vērā arī konkrētos darba apstākļus un pielietojuma īpatnības.** Elektroinstrumentu lietošana citiem mērķiem, nekā tiem, kuriem to ir paredzējusi ražotājfirma, ir bīstama un var novest pie neparedzamām sekām.

Saudzējoša apiešanās un darbs ar akumulatora elektroinstrumentiem

- ▶ **Akumulatora uzlādei lietojiet tikai tādu uzlādes ierīci, ko ir ieteikusi elektroinstrumenta ražotājfirma.** Katra uzlādes ierīce ir paredzēta tikai noteikta tipa akumulatoram, un mēģinājums to lietot cita tipa akumulatoru uzlādei var novest pie uzlādes ierīces un/vai akumulatora aizdegšanās.
- ▶ **Pievienojiet elektroinstrumentam tikai tādu akumulatoru, ko ir ieteikusi ražotājfirma.** Cita tipa akumulatoru lietošana var būt par cēloni savainojumam vai novest pie elektroinstrumenta un/vai akumulatora aizdegšanās.
- ▶ **Laikā, kad akumulators netiek lietots, nepieļaujiet, lai tā kontakti saskartos ar saspraudēm, monētām, atslēgām, naglām, skrūvēm vai citiem nelieliem metāla priekšmetiem, kas varētu izraisīt īsslēgumu.** Īsslēgums starp akumulatora kontaktiem var radīt apdegumus un būt par cēloni ugunsgrēkam.

- ▶ **Nepareizi lietojot akumulatoru, no tā var izplūst šķidrās elektrolīts. Nepieļaujiet elektrolīta nonākšanu saskarē ar ādu. Ja tas tomēr ir nejauši noticis, noskalojiet elektrolītu ar ūdeni. Ja elektrolīts nonāk acīs, nekavējoties griezieties pie ārsta.** No akumulatora izplūdušais elektrolīts var izsaukt ādas iekaisumu vai pat apdegumu.

Apkalpošana

- ▶ **Nodrošiniet, lai elektroinstrumenta remontu veiktu kvalificēts personāls, nomaīnai izmantojot oriģinālās rezerves daļas un piederumus.** Tikai tā iespējams panākt un saglabāt vajadzīgo darba drošības līmeni.

Drošības noteikumi dzīvzoga šķērēm

- ▶ **Netuviniet ķermeņa daļas griezējasmenim. Ja asmens atrodas kustībā, nemēģiniet noņemt apgriezto materiālu vai turēt apgriežamo materiālu. Atbrīvojiet iestrēgušo materiālu tikai tad, ja dārza instruments ir izslēgts.** Lietojot dzīvzoga šķēres, pat viens neuzmanības mirklis var kļūt par cēloni nopietnam savainojumam.
- ▶ **Pārnēsiet dzīvzoga šķēres aiz roktura tikai tad, ja to asmeņi neatrodas kustībā. Transportējot vai uzglabājot dzīvzoga šķēres, nosedziet to asmeņus ar pārsegu.** Rūpīga apiešanās ar instrumentu ļauj samazināt savainošanās risku, pieskaroties asmeņiem.
- ▶ **Turiet elektroinstrumentu tikai aiz izolētajām noturvīrsnēm, jo tā griezējasmeņi var nonākt saskarē ar slēptiem spriegumnesošiem vadiem.** Griezējasmeņiem skarot spriegumnesošus vadus, spriegums nonāk arī uz instrumenta metāla daļām un var būt par cēloni elektriskajam triecienam.
- ▶ **Sekoļiet, lai elektrokabelis neatrastos tuvu apgriešanas vietai.** Darba laikā kabeli var nosegt krūmu zari, kā rezultātā tas var nejauši tikt pārgriezts.

Drošības noteikumi krūmu un zāles šķērēm

- ▶ Šis dārza instruments nav paredzēts, lai to lietotu personas (tai skaitā arī bērni) ar traucētām fiziskajām, sensorajām vai garīgajām spējām vai nepietiekošu pieredzi un/vai nepietiekošām zināšanām, izņemot gadījumus, kad lietošana notiek par minēto personu drošību atbildīgas personas uzraudzībā vai saņemot no tās norādījumus, kā lietojams dārza instruments. Bērniem jānodrošina vajadzīgā uzraudzība, lai viņi nesāktu rotaļāties ar dārza instrumentu.

- ▶ Neļaujiet lietot dārza instrumentu bērniem vai personām, kuras ar to neprot apieties. Minimālais vecums dārza instrumentu lietotājiem tiek noteikts atbilstoši nacionālajai likumdošanai. Laikā, kad dārza instruments netiek lietots, uzglabājiet to vietā, kas nav sasniedzama bērniem.

- ▶ Instrumenta lietotājs nes atbildību par kaitējumu, kas tā darbības rezultātā tiek nodarīts citām personām vai viņu īpašumam.

- ▶ Nekad nelietojiet dārza instrumentu, ja darba vietas tiešā tuvumā atrodas citas personas (īpaši bērni) vai mājdzīvnieki.

- ▶ Sekojiet, lai savienojošais kabelis nenonāktu griezējāsmeņu tuvumā.

- ▶ Strādājot ar dārza instrumentu, vienmēr nēsājiet aizsargbrilles un stabilus apavus.

- ▶ Neveiciet trimēšanu sliktos laika apstākļos, īpaši tad, ja tuvojās negaiss.

- ▶ Lietojiet dārza instrumentu tikai diennakts gaišajā laikā vai labā mākslīgajā apgaismojumā.

- ▶ Pārbaudiet, vai ir nebijāti un pareizi nostiprināti visi paredzētie pārsegi un aizsargierīces. Pirms dārza instrumenta lietošanas nodrošiniet, lai tam tiktu veikti vajadzīgie apkalošanas un remonta darbi.

- ▶ Ieslēdziet dārza instrumentu tikai tad, ja jūsu rokas un kājas atrodas drošā attālumā no tā asmeņiem.

- ▶ Atvienojiet dārza instrumentu no barojošā elektrotīkla (izvelkot elektrokabeļa kontaktdakšu vai aktivizējot ieslēdzēja bloķēšanas ierīci) šādos gadījumos:
 - vienmēr, kad dārza instruments tiek atstāts bez uzraudzības,
 - atbrīvojot iestrēgušās daļas,
 - veicot dārza instrumenta pārbaudi, tīrīšanu vai citus darbus ar to,
 - pēc dārza instrumenta saskaršanās ar svešķermeni; šādā gadījumā nekavējoties pārbaudiet, vai dārza instruments nav bojāts, un vajadzības gadījumā nodrošiniet, lai tam tiktu veikts nepieciešamais remonts,
 - ja dārza instruments sāk neparasti stipri vibrēt (šādā gadījumā tas nekavējoties jāpārbauda).

- ▶ Sargieties no savainojumiem, ko var radīt roku un kāju saskaršanās ar asmeņiem.

- ▶ **Pirms jebkura darba ar elektroinstrumentu (pirms apkopes, darbinstrumenta nomaīņas u. t. t.) kā arī pirms tā transportēšanas vai novietošanas uzglabāšanai nostipriniet elektroinstrumenta ieslēdzēju izslēgtā stāvoklī.** Nejauši nospiežot ieslēdzēju, var gūt savainojumu.



Sargājiet elektroinstrumentu no karstuma, piemēram, no ilgstošas atrašanās saules staros vai uguns tuvumā, kā arī no ūdens un mitruma. Tas var izraisīt sprādzienu.

- ▶ **Bojājuma vai nepareizas lietošanas rezultātā akumulators var izdalīt kaitīgus izgarojumus. Šādā gadījumā izvēdiniet telpu un, ja jūtaties slikti, griezieties pie ārsta.** Izgarojumi var izraisīt elpošanas ceļu kairinājumu.

Drošības noteikumi uzlādes ierīcēm



Sargājiet uzlādes ierīci no lietus vai mitruma. Uzlādes ierīcē iekļūstot mitrumam, pieaug risks saņemt elektrisko triecienu.

- ▶ **Uzlādējiet Bosch litija-jonu akumulatorus vai Bosch izstrādājumos iebūvētos šāda tipa akumulatorus tikai ar spriegumu, kas norādīts to tehniskajos parametros.** Citāda rīcība var izraisīt aizdegšanos vai sprādzienu.
- ▶ **Uzturiet uzlādes ierīci tīru.** Ja uzlādes ierīce ir netīra, pieaug risks saņemt elektrisko triecienu.
- ▶ **Ik reizi pirms lietošanas pārbaudiet uzlādes ierīci. Atklājot bojājumus, nomainiet uzlādes ierīci pret jaunu. Neatveriet uzlādes ierīci saviem spēkiem, bet nodrošiniet, lai tās remontu veiktu kvalificēti speciālisti, nomainīti izmantojot vienīgi oriģinālās rezerves daļas.** Uzlādes ierīces, tās elektrokabeļa vai kontaktdakšas bojājuma gadījumā pieaug elektriskā trieciena saņemšanas risks.
- ▶ **Uzlādes ierīcei darbojoties, nenovietojiet to uz ugunsdroša paliktņa (piemēram, uz papīra, tekstilmateriāliem u. t. t.); nedarbiniet uzlādes ierīci ugunsdrošos apstākļos.** Uzlādes ierīces darbības laikā no tās izdalās siltums, palielinot aizdegšanās iespēju.
- ▶ **Uzraugiet bērņus.** Tas ļaus nodrošināt, lai bērni nerotātos ar uzlādes ierīci.
- ▶ **Bērni un personas, kas savu ierobežoto psihisko, sensoro vai garīgo spēju un pieredzes vai zināšanu trūkuma dēļ nespēj droši apkalpot uzlādes ierīci, nedrīkst šo uzlādes ierīci lietot bez atbildīgās personas uzraudzības un norādījumu saņemšanas no tās.** Pretējā gadījumā pastāv savainojumu rašanās risks nepareizas apiešanās dēļ.

Izstrādājuma un tā darbības apraksts



Uzmanīgi izlasiet visus drošības noteikumus. Šeit sniegto drošības noteikumu un norādījumu neievērošana var izraisīt aizdegšanos un būt par cēloni elektriskajam triecienam vai nopietnam savainojumam.

Lūdzam atvērt atlokāmo lappusi ar dārza instrumenta attēlu un turēt to atvērtu laikā, kamēr tiek lasīta lietošanas pamācība.

Pielietojums

Šis dārza instruments ir paredzēts viegliem krūmu un zāliena malu apgriešanas darbiem mājas tuvumā un piemājas dārzā.

Piegādes komplekts

Uzmanīgi izņemiet dārza instrumentu no iesaiņojuma un pārlicinieties, ka tā piegādes komplekts satur šādas vienības:

- Krūmu šķēres vai zāles šķēres
- Asmeņu bloks zāles šķērēm (izņemot instrumentu ASB 10,8 LI)
- Asmeņu bloks krūmu šķērēm (bet ne zāles šķērēm)
- Papildu asmeņu bloks krūmu šķērēm (120 mm) (tikai komplektā „ASB 10,8 LI Set“)
- Asmeņu aizsargs(i) (nostiprināts uz visiem piegādātajiem asmeņu blokiem)
- Teleskopiskais kāts ar riteņiem (tikai komplektā „Zāles šķēres kopā ar teleskopisko kātu un riteņiem“)
- Uzlādes ierīce
- lietošanas pamācība

Ja komplektā trūkst kādas no sastāvdaļām vai kāda no tām ir bojāta, lūdzam griezties tirdzniecības vietā, kur iegādājāties instrumentu.

Attēlotās sastāvdaļas

Attēloto sastāvdaļu numerācija atbilst numuriem dārza instrumenta attēlā, kas sniegts grafikas lappusē.

- 1 Asmeņu bloks zāles šķērēm
- 2 Akumulatora uzlādes pakāpes indikators
- 3 Bloķēšanas slēdzis
- 4 Rokturis
- 5 Uzlādes ierīce
- 6 Uzlādes ierīces savienotājs
- 7 Ieslēdzējs
- 8 SDS atvienošanas taustiņš

- 9 Asmeņu bloks krūmu šķērēm
- 10 Teleskopiska caurule
- 11 Fiksējošā aptvere
- 12 Roktura ieslēdzēja savienotājs
- 13 Riteņi
- 14 Šasija pārvietošanai

- 15 Ligzda uzlādes ierīces pievienošanai
- 16 SDS pārsegs
- 17 Asmeņu pārsegs

Šeit attēlotie vai aprakstītie piederumi neietilpst standarta piegādes komplektā. Pilns pārskats par izstrādājuma piederumiem ir sniegts mūsu piederumu katalogā.

Tehniskie parametri

		Zāles šķēres (* kopā ar teleskopisko kātu un riteņiem)		Krūmu šķēres	Krūmu šķēru un zāles šķēru komplekts
		AGS 7,2 LI	AGS 10,8 LI	ASB 10,8 LI	ASB 10,8 LI Set ASB 10,8 LI 2-Set
Izstrādājuma numurs		3 600 H56 0..	3 600 H56 1..	3 600 H56 3..	3 600 H56 3..
Asmeņu bloks zāles šķērēm		●	●	–	●
Apļaušanas platums	mm	80	100	–	100
Asmeņu bloks krūmu šķērēm		–	–	●	●
Asmeņu garums	mm	–	–	200	120***
	mm	–	–	–	200
Pretiestrēgšanas mehānisms		–	–	●	●
Svars atbilstoši EPTA-Procedure 01/2003	kg	0,75 (1,4*)	0,775 (1,5*)	0,9	0,775 (100 mm) 0,9 (200 mm)
Akumulators		litija-jonu	litija-jonu	litija-jonu	litija-jonu
Nominālais spriegums	V=	7,2	10,8	10,8	10,8
Akumulatora uzlādes pakāpe	Ah	1,5	1,5	1,5	1,5
Uzlādes laiks (tukšam akumulatoram)	st.	3,25	3,25	3,25	3,25
Akumulatora elementu skaits		2	3	3	3
Darbības laiks no viena uzlādēta akumulatora (līdz)	min.	80 (70**) **	100 (85**) **	100	100

Lūdzam vadīties pēc izstrādājuma numura, kas atrodams uz dārza instrumenta marķējuma plāksnītes. Atsevišķiem dārza instrumentiem tirdzniecības apzīmējums var mainīties.

**vidējais darbības laiks

***tikai komplektā „ASB 10,8 LI Set“

156 | Latviešu

	Zāles šķēres (* kopā ar teleskopisko kātu un riteņiem)		Krūmu šķēres	Krūmu šķēru un zāles šķēru komplekts
	AGS 7,2 LI	AGS 10,8 LI	ASB 10,8 LI	ASB 10,8 LI Set ASB 10,8 LI 2-Set
Uzlādes ierīce				
Izstrādājuma numurs	EU 2 609 003 916 UK 2 609 003 932 AU 2 609 004 762	2 609 003 916 2 609 003 932 2 609 004 762	2 609 003 916 2 609 003 932 2 609 004 762	2 609 003 916 2 609 003 932 2 609 004 762
Elektrotīkla spriegums	V 100 – 240	100 – 240	100 – 240	100 – 240
Uzlādes strāva	mA 500	500	500	500
Pieļaujamais uzlādes temperatūras diapazons	°C 0 – 45	0 – 45	0 – 45	0 – 45
Svars atbilstoši EPTA-Procedure 01/2003	kg 0,088 (EU) kg 0,093 (UK) kg 0,085 (AU)	0,088 (EU) 0,093 (UK) 0,085 (AU)	0,088 (EU) 0,093 (UK) 0,085 (AU)	0,088 (EU) 0,093 (UK) 0,085 (AU)

Lūdzam vadīties pēc izstrādājuma numura, kas atrodams uz dārza instrumenta marķējuma plāksnītes. Atsevišķiem dārza instrumentiem tirdzniecības apzīmējums var mainīties.

**vidējais darbības laiks

***tikai komplektā „ASB 10,8 LI Set“

Informācija par troksni un vibrāciju

Zāles šķēres

Trokšņa parametru vērtības ir noteiktas atbilstoši standartam EN 60745.

Instrumenta radītā pēc raksturliķnes A izsvērtā trokšņa skaņas spiediena līmeņa tipiskā vērtība nepārsniedz 70 dB(A).

Kopējā vibrācijas paātrinājuma vērtība a_h (vektoru summa trijos virzienos) un izkliede K ir noteikta atbilstoši standartam EN 60335:
 $a_h = 2,5 \text{ m/s}^2$, $K = 1,5 \text{ m/s}^2$.

Krūmu šķēres

Izmēritās trokšņa parametru vērtības ir noteiktas atbilstoši direktīvai 2000/14/EK.

Instrumenta radītā pēc raksturliķnes A izsvērtā trokšņa parametru tipiskās vērtības ir šādas: trokšņa spiediena līmenis ir 66 dB(A); trokšņa jaudas līmenis ir 76 dB(A). Izkliede $K = 1 \text{ dB}$.

Kopējā vibrācijas paātrinājuma vērtība a_h (vektoru summa trijos virzienos) un izkliede K ir noteikta atbilstoši standartam EN 60745.
 $a_h = 2,5 \text{ m/s}^2$, $K = 1,5 \text{ m/s}^2$.

Šajā pamācībā sniegtais vibrācijas līmenis ir izmērīts atbilstoši standartā EN 60745 noteiktajai procedūrai un var tikt lietots instrumentu salīdzināšanai. To var izmantot arī vibrācijas radītās papildu slodzes iepriekšējai novērtēšanai.

Šeit sniegtais vibrācijas līmenis ir attiecināms uz elektroinstrumenta galvenajiem pielietojuma veidiem. Ja elektroinstruments tiek lietots netipiskiem mērķiem, kopā ar netipiskiem darb-instrumentiem vai nav vajadzīgajā veidā apkalpots, tā vibrācijas līmenis var atšķirties no šeit sniegtās vērtības. Tas var ievērojami palielināt vibrācijas radīto papildu slodzi zināmam darba laika posmam.

Lai precīzi izvērtētu vibrācijas radīto papildu slodzi zināmam darba laika posmam, jāņem vērā arī laiks, kad elektroinstruments ir izslēgts vai arī darbojas, taču reāli netiek izmantots paredzētā darba veikšanai. Tas var ievērojami samazināt vibrācijas radīto papildu slodzi zināmam darba laika posmam.

Veiciet papildu pasākumus, lai pasargātu strādājošo personu no vibrācijas kaitīgās iedarbības, piemēram, savlaicīgi veiciet elektroinstrumenta un darbinstrumentu apkalpošanu, novērsiet roku atdzišanu un pareizi plānojiet darbu.

Atbilstības deklarācija

Zāles šķēres

Mēs ar pilnu atbildību paziņojam, ka sadaļā „Tehniskie parametri“ aprakstītais izstrādājums atbilst šādiem standartiem vai normatīvajiem dokumentiem: EN 60335 (akumulatora instruments) un EN 60335 (akumulatora uzlādes ierīce), kā arī direktīvām 2006/95/EK, 2004/108/EK, un 2006/42/EK.

Krūmu šķēres



Mēs ar pilnu atbildību paziņojam, ka sadaļā „Tehniskie parametri“ aprakstītais izstrādājums atbilst šādiem standartiem un normatīvajiem dokumentiem: EN 60745 (akumulatora instruments) un EN 60335 (akumulatora uzlādes ierīce), kā arī direktīvām 2006/95/EK, 2004/108/EK, 2006/42/EK un 2000/14/EK. Direktīva 2000/14/EK: garantētais trokšņa jaudas līmenis ir 77 dB(A). Atbilstība ir noteikta saskaņā ar pielikumu V.

Izstrādājuma kategorija: 25

Tehniskā lieta (2006/42/EK, 2000/14/EK) no: Bosch Lawn and Garden Ltd., PT-LG/EAE, Stowmarket, Suffolk IP14 1EY, England

 09

Dr. Egbert Schneider Senior Vice President Engineering
Dr. Eckerhard Strötgen Head of Product Certification

Robert Bosch GmbH, Power Tools Division
D-70745 Leinfelden-Echterdingen
16.06.2011

Montāža

Jūsu drošībai

- ▶ **Uzmanību! Pirms apkalpošanas vai tīrīšanas izslēdziet dārza instrumentu. Pēc dārza instrumenta izslēgšanas tā asmens vēl dažas sekundes turpina kustēties. Ievērojiet piesardzību! Nepieskarieties kustīgajam asmenim.**

Akumulatora uzlādes ierīce (attēls A)

- ▶ **Nelietojiet citu uzlādes ierīci.** Kopā ar dārza instrumentu piegādātā uzlādes ierīce ir piemērota tajā iebūvētā litija-jonu akumulatora uzlādei.
- ▶ **Pievadiet uzlādes ierīcei pareizu barojošo spriegumu!** Spriegumam barojošajā elektrotīklā jāatbilst uzlādes ierīces marķējuma plāksnītē norādītajai sprieguma vērtībai. Uzlādes ierīces, kas paredzētas 230 V spriegumam, var darboties arī no 220 V elektrotīkla.
- ▶ **Uzlādes ierīce darbojas no sprieguma 100–240 V. Nodrošiniet, lai tās elektrokabeļa kontaktdakša atbilstu elektrotīkla kontaktlīdzdas konstrukcijai.**

Piezīme. Akumulators tiek piegādāts daļēji uzlādētā stāvoklī. Lai akumulators spētu nodrošināt pilnu jaudu, tas pirms pirmās lietošanas pilnīgi jāuzlādē.

Litija-jonu akumulatoru var uzlādēt jebkurā laikā, nebaudoties samazināt tā kalpošanas laiku. Akumulatoram nekaitē arī pārtraukums uzlādes procesā.

Litija – jonu akumulatori ir apgādāti ar elementu elektroniskās aizsardzības funkciju „Electronic Cell Protection (ECP),“ kas tos aizsargā pret dziļo izlādi. Ja akumulators ir izlādējies, īpaša aizsardzības sistēma izslēdz dārza instrumentu, kā rezultātā tā asmeņi pārtrauc kustēties.

⚠ UZMANĪBU Pēc dārza instrumenta automātiskās izslēgšanās **nemēģiniet to no jauna ieslēgt, nospiežot ieslēdzēju.** Šāda rīcība var sabojāt akumulatoru.

158 | Latviešu

Pievienojiet uzlādes ierīces elektrokabeļa kontaktdakšu elektrotīkla kontaktligzdai un tad pievienojiet uzlādes ierīces savienotāju **6** ligzdai **15** roktura mugurpusē (tā ir vienīgā pievienošanas iespēja).

Akumulatora uzlāde sākas uzreiz pēc uzlādes ierīces savienotāja **6** pievienošanas ligzdai **15**.

Akumulatora uzlādes pakāpes indikators **2** parāda uzlādes gaitu. Uzlādes laikā indikators **mirgo zaļā** krāsā. Ja akumulatora uzlādes pakāpes indikators **2 pastāvīgi deg zaļā krāsā**, tas nozīmē, ka akumulators ir pilnīgi uzlādēts.

Akumulatora uzlādes laikā dārza instrumenta rokturis silst. Tas ir normāli.

Ja elektroinstruments ilgāku laiku netiek lietots, atvienojiet uzlādes ierīci no barojošā elektrotīkla.

Akumulatora uzlādes laikā dārza instruments nav izmantojams; tas nav uzskatāms par defektu, ja akumulatora uzlādes laikā dārza instruments nedarbojas.

▶ **Sargājiet uzlādes ierīci no mitruma!**

Teleskopiskais kāts ar riteņiem (papildpiederums, kā piederums tiek piegādāts komplektā „Zāles šķēres kopā ar teleskopisko kātu un riteņiem“)

- ▶ **Zāles šķēres kopā ar teleskopisko kātu un riteņiem darba laikā drīkst pārvietot tikai pa zemi.**
- ▶ **Nelietojiet teleskopisko kātu un riteņus kopā ar krūmu šķērēm, kā arī tad, ja zāles šķēres darba laikā tiek paceltas no zemes.**

Teleskopiskā kāta un riteņu noņemšana (attēls B)

- 1 Izvelciet roktura ieslēdzēja savienotāju **12**.
- 2 Lai dārza instrumentu noņemtu no šasijas **14**, pārbīdiet to attēlā parādītajā virzienā.

Teleskopiskā kāta un riteņu nostiprināšana (tikai ar zāles šķērēm)

Savietojiet dārza instrumenta vadotņu gropes ar šasijas **14** turētājiem un iebīdiet dārza instrumentu tajos.

Pievienojiet roktura ieslēdzēja savienotāju **12** dārza instrumentam.

Roktura garuma regulēšana (attēls C)

- 1 Atbrīvojiet fiksējošo aptveri **11**.
- 2 Lai palielinātu vai samazinātu roktura garumu, attiecīgi izvelciet no tā vai iebīdiet tajā teleskopisko cauruli **10**.
- 3 No jauna pievelciet fiksējošo aptveri **11**.

Instrumenta pielāgošana malu trimēšanai (attēls D)

Lai dārza instrumentu pielāgotu zāliena malu apgriešanai, pagrieziet to par 90° pa kreisi vai pa labi, pārvietojot vertikālā stāvoklī.

Lietošana

Uzsākot lietošanu

Ieslēgšana (attēls E)

- 1 Deaktivizējiet bloķēšanas slēdzi **3**, pārvietojot to attēlā parādītajā stāvoklī.
- 2 Pēc tam nospiediet ieslēdzēju **7** un turiet to nospiestu.

Izslēgšana

Atlaidiet ieslēdzēju **7**.

Aktivizējiet bloķēšanas slēdzi **3**, pārvietojot to attēlā parādītajā stāvoklī.

Akumulatora uzlādes pakāpes indikators

Akumulatora uzlādes pakāpes indikators **2** uz dažām sekundēm iedegas pie daļēji vai pilnīgi nospiesta ieslēdzēja **7** un parāda akumulatora uzlādes pakāpi.

Mirdzdiode	Akumulatora uzlādes pakāpe
Pastāvīgi deg zaļā krāsā	≥35%
Mirgo zaļā krāsā	15 – 35%
Mirgo sarkanā krāsā	5 – 15%
Pastāvīgi deg sarkanā krāsā	≤5%

Norādījumi darbam

- ▶ Turiet dārza instrumentu pietiekoši lielā attālumā no sevis. Darba laikā ieturiet drošu un stabilu stāju.
- ▶ Sīkāka informācija par zāles apgriešanu ir sniegta interneta vietnē www.bosch-garden.com.

Pretiestrēģšanas mehānisms (tikai krūmu šķērēm)

Dārza instruments ir apgādāts ar kādu patentētu funkciju, kas funkcionē šādi.

Ja starp tā asmeņiem iestrēgst sīksts materiāls ar augstu stiprību, pieaug dzinēja noslodze. Elektronisks mikrokontrolers atpazīst šo pārslodzes situāciju un vairākkārt maina dzinēja griešanās virzienu, lai atbrīvotu asmeņus no iestrēgušā materiāla un šo materiālu pārgrieztu. Šī atkārtotā pārslēģšanās ilgst līdz 3 s un ir labi saklausāma.

Pēc iestrēgušā materiāla pārgriešanas dārza instruments turpina darbu normālā režīmā, taču, ja iestrēgušo materiālu neizdodas pārgriezt un pārslodze ieilgst, dārza instruments automātiski pārtrauc darboties un atstāj asmeņus atvērtā stāvoklī (piemēram, ja starp asmeņiem ir iestrēgusi metāla stieple no dārza žoga).

Dzīvžoga apgriešana (tikai krūmu šķērēm)

Pirms darba uzsākšanas atbrīvojiet dzīvžogu no svešķermeņiem, piemēram, no dārza sētas elementiem.

Dārza instruments spēj griezt zarus, kuru diametrs ir līdz 8 mm. Vienmērīgi pārvietojiet dārza instrumentu uz priekšu pa griezumuma līniju tā, lai apgriežamie zari nonāktu starp asmeņiem. Asmeņi ir divpusēji, tāpēc dzīvžogu var apgriezt abos virzienos vai arī strādāt, pārvietojot asmeņus turp un atpakaļ.

Pēc darba nosedziet dārza instrumenta asmeņus ar pārsegu.

Ieteicamais apgriešanas laiks

- Lapu koku dzīvžogus ieteicams apgriezt jūnijā un oktobrī.
- Skuju koku dzīvžogus ieteicams apgriezt aprīlī un augustā.

- Mūžzaļos augus un citus ātri augošus dzīvžoga augus ieteicams apgriezt 6 nedēļas ilgā laika posmā, sākot ar maiju.

Malu apgriešana (tikai ar zāles šķērēm) (attēls D)

Pārvietojiet dārza instrumentu gar zālāja malu. Nepieļaujiet kustīgā asmens saskaršanos ar bruģi, akmeņiem vai sētas mūri, jo tas ievērojami samazina asmens kalpošanas laiku.

Apgriežot lielāku zāles platību, ieteicams izmantot teleskopisko rokturi ar riteņiem (kā piederums tiek piegādāts komplektā „Zāles šķēres kopā ar teleskopisko kātu un riteņiem”).

Pēc darba nosedziet dārza instrumenta asmeņus ar pārsegu.

Apkalpošana un apkope

Apkalpošana un tīrīšana

- ▶ **Uzmanību! Pirms apkalpošanas vai tīrīšanas izslēdziet dārza instrumentu. Pēc dārza instrumenta izslēģšanas tā asmens vēl dažas sekundes turpina kustēties. Ievērojiet piesardzību! Nepieskarieties kustīgajam asmenim.**
- ▶ **Lai dārza instruments darbotos droši un efektīvi, uzturiet to tīru.**
- ▶ **Strādājot ar dārza instrumentu, kā arī, veicot tā apkalpošanu vai tīrīšanu, vienmēr uzvelciet aizsargcimdus.**

Piezīme. Lai nodrošinātu ilgstošu un nevainojamu instrumenta darbību, regulāri veiciet šādus apkalpošanas darbus.

Regulāri veiciet dārza instrumenta vizuālu pārbaudi, kuras gaitā noskaidrojiet, vai nav vaļīgi tā stiprinājuma elementi un vai tā daļas nav nodilušas vai bojātas.

Pārbaudiet, vai ir ne bojāti un pareizi nostiprināti visi paredzētie pārsegi un aizsargierīces. Pirms dārza instrumenta lietošanas nodrošiniet, lai tam tiktu veikti vajadzīgie apkalpošanas un remonta darbi.

**160 | Latviešu**

Ja, neraugoties uz augsto izgatavošanas kvalitāti un rūpīgo pēcražošanas pārbaudi, dārza instruments tomēr sabojājas, tas remontējams firmas Bosch pilnvarotā dārza instrumentu remonta darbnīcā.

Pieprasot konsultācijas un pasūtot rezerves daļas, lūdzam noteikti paziņot desmitzīmju pasūtījuma numuru, kas norādīts uz dārza instrumenta marķējuma plāksnītes.

Asmeņu apkalpošana

Ik reizi pēc lietošanas notīriet dārza instrumenta asmeņus un apstrādājiet tos ar Bosch asmeņu apkopes aerosolu. Ja veicama apgriešana lielākā platībā, asmeņus ieteicams regulāri apstrādāt ar Bosch asmeņu apkopes aerosolu.

Pārbaudiet kustīgā asmens griezējšķautņu stāvokli.

Laikā, kad dārza instruments netiek lietots, nosedziet tā asmeņus ar pārsegu, kas ietilpst dārza instrumenta piegādes komplektā.

Asmeņu bloka nomainīšana (attēli F1 – F5)

► **Uzmanību! Pirms apkalpošanas vai tīrīšanas izslēdziet dārza instrumentu. Pēc dārza instrumenta izslēgšanas tā asmens vēl dažas sekundes turpina kustēties. Ievērojiet piesardzību! Nepieskarieties kustīgajam asmenim.**

► **Strādājot ar dārza instrumentu, kā arī, veicot tā apkalpošanu vai tīrīšanu, vienmēr uzvelciet aizsargcimdus.**

► **Neveiciet asmeņu bloka nomainīšanu, ja uz tā nav nostiprināts asmeņu aizsargs.**

Šķēru asmeņu bloka noņemšana (attēli F1 – F3)

- ❶ No abām pusēm nospiediet SDS atvienošanas taustiņus **8**.
- ❷ Atbrīvojas SDS pārsegs **16**.
- ❸ Izvelciet šķēru asmeņu bloku **1**.

Šķēru asmeņu bloka iestiprināšana (attēli F4 – F5)

- ❹ Iebīdīet šķēru asmeņu bloku **9**, līdz tas fiksējas vajadzīgajā stāvoklī.
- ❺ Uzspiediet SDS pārsegu **16** uz dārza instrumenta, līdz SDS atvienošanas taustiņi **8** fiksējas.

Apkope pēc darba un uzglabāšana

► **Uzmanību! Pirms apkalpošanas vai tīrīšanas izslēdziet dārza instrumentu. Pēc dārza instrumenta izslēgšanas tā asmens vēl dažas sekundes turpina kustēties. Ievērojiet piesardzību! Nepieskarieties kustīgajam asmenim.**

► **Strādājot ar dārza instrumentu, kā arī, veicot tā apkalpošanu vai tīrīšanu, vienmēr uzvelciet aizsargcimdus.**

Rūpīgi notīriet dārza instrumenta ārējās virsmas ar mīkstu suku un audumu. Nelietojiet tīrīšanai ūdeni, šķīdinātājus un pulēšanas līdzekļus. Attīriet instrumentu no nosēdumiem.

Laikā, kad dārza instruments netiek lietots, nosedziet tā asmeņus ar pārsegu, kas ietilpst dārza instrumenta piegādes komplektā.

Uzglabājiet dārza instrumentu sausā, drošā vietā, kur tas nav sasniedzams bērniem. Nenovietojiet uz dārza instrumenta citus priekšmetus.

Piederumi

► **Zāles šķēru asmeņu bloks (80 mm) nav piemērots izmantošanai kopā ar dārza instrumentu AGS 10,8 LI.**

Asmeņu bloks zāles šķērēm, 80 mm	2 609 003 884
Asmeņu bloks zāles šķērēm, 100 mm	2 609 003 867
Asmeņu bloks krūmu šķērēm, 120 mm	2 609 003 885
Asmeņu bloks krūmu šķērēm, 200 mm	2 609 003 868
Teleskopiskais kāts ar riteņiem	2 609 003 869
Bosch aerosols asmeņu apkopei, 250 ml	1 609 200 399



Tehniskā apkalpošana un konsultācijas klientiem

Klientu apkalpošanas dienests atbildēs uz Jūsu jautājumiem par izstrādājumu remontu un apkalpošanu, kā arī par to rezerves daļām. Kopsalikuma attēlus un informāciju par rezerves daļām var atrast arī interneta vietnē:

www.bosch-garden.com

Bosch klientu konsultāciju grupa centīsies Jums palīdzēt vislabākajā veidā, atbildot uz jautājumiem par izstrādājumu un to piederumu iegādi, lietošanu un regulēšanu.

Latvijas Republika

Robert Bosch SIA
Bosch elektroinstrumentu servisa centrs
Dzelzavas ielā 120 S
LV-1021 Rīga
Tālr.: + 371 67 14 62 62
Telefakss: + 371 67 14 62 63
E-pasts: service-pt@lv.bosch.com

Transportēšana

Uz izstrādājumam pievienotajiem litija-jonu akumulatoriem attiecas noteikumi par bīstamo kravu pārvadāšanu. Lietotājs var transportēt akumulatorus ielu transporta plūsmā bez papildu nosacījumiem.

Pārsūtot tos ar trešo personu starpniecību (piemēram, ar gaisa transporta vai citu transporta aģentūru starpniecību), jāievēro īpaši sūtījuma iesaiņošanas un marķēšanas noteikumi. Tāpēc sūtījumu sagatavošanas laikā jāpieaicina kravu pārvadāšanas speciālists.

Atbrīvošanās no nolietotajiem izstrādājumiem

Nolietotais dārza instruments, akumulatori, piederumi un iesaiņojuma materiāli jāpakļauj otrreizējai pārstrādei apkārtējai videi nekaitīgā veidā.

Neizmetiet dārza instrumentus, uzlādes ierīces un akumulatorus vai baterijas sadzīves atkritumu tvertnē!

Tikai ES valstīm



Atbilstoši Eiropas Savienības direktīvai 2002/96/EK, lietošanai nederīgās elektriskās un elektroniskās ierīces, kā arī, atbilstoši direktīvai 2006/66/EK, bojātie vai nolietotie akumulatori un baterijas jāsavāc atsevišķi un jānogādā otrreizējai pārstrādei apkārtējai videi nekaitīgā veidā.

► Iebūvētos akumulatorus drīkst izņemt vienīgi pirms elektroierīču utilizēšanas.

Atverot dārza instrumenta korpusu, tas var tikt bojāts.

Akumulatori un baterijas



Litija-jonu akumulatori

Lūdzam ievērot sadaļā „Transportēšana“ (lappuse 161) sniegtos norādījumus.

Lai akumulatoru izņemtu no dārza instrumenta, nospiediet tā ieslēdzēju **7** un turiet to nospiestu, līdz akumulators ir pilnīgi izlādējies. Izskrūvējiet skrūves no dārza instrumenta korpusa un izņemiet korpusa segmentu. Atvienojiet akumulatora izvadus un izņemiet nolietoto akumulatoru.

Tiesības uz izmaiņām tiek saglabātas.

Saugos nuorodos

Pavaizduotų simbolių paaiškinimas



Perskaitykite visas šias saugos nuorodas ir reikalavimus. Jei nepaisysite žemiau pateiktų saugos nuorodų ir reikalavimų, gali trenkti elektros smūgis, kilti gaisras ir galite sunkiai susižaloti arba sužaloti kitus asmenis.



Kai dirbate su sodo priežiūros įrankiu, visada dėvėkite apsauginius akinius ir avėkite tvirtais batais.



Pasirūpinkite, kad netoli esantys žmonės būtų saugiai atstumu nuo sodo priežiūros įrankio.



Nenaudokite sodo priežiūros įrankio, kai lyja, ir nepalikite jo lyjant lauke.



Dėmesio: išjungus sodo priežiūros įrankį, pjovimo peilis dar kurį laiką juda iš inercijos!



Kroviklį naudokite tik sausose patalpose.

Bendrosios darbo su elektriniais įrankiais saugos nuorodos

⚠ ĮSPĖJIMAS Perskaitykite visas šias saugos nuorodas ir reikalavimus.

Jei nepaisysite žemiau pateiktų saugos nuorodų ir reikalavimų, gali trenkti elektros smūgis, kilti gaisras ir galite sunkiai susižaloti arba sužaloti kitus asmenis.

Išsaugokite šias saugos nuorodas ir reikalavimus, kad ir ateityje galėtumėte jais pasinaudoti.

Toliau pateiktame tekste vartojama sąvoka „Elektrinis įrankis“ apibūdina įrankius, maitinamus iš elektros tinklo (su maitinimo laidu), ir akumuliatorinius įrankius (be maitinimo laido).

Darbo vietos saugumas

- ▶ **Darbo vieta turi būti švari ir gerai apšviesta.** Netvarkinga arba blogai apšviesta darbo vieta gali tapti nelaimingų atsitikimų priežastimi.

- ▶ **Nedirbkite su elektriniu įrankiu aplinkoje, kurioje yra degių skysčių, dujų ar dulkių.** Elektriniai įrankiai gali kibirkščiuoti, o nuo kibirkščių dulkės arba susikaupę garai gali užsidegti.
- ▶ **Dirbdami su elektriniu įrankiu neleiskite šalia būti žiūrovams, vaikams ir lankytojams.** Nukreipę dėmesį į kitus asmenis galite nebesuvaldyti prietaiso.

Elektrosauga

- ▶ **Elektrinio įrankio maitinimo laido kištukas turi atitikti tinklo kištukinio lizdo tipą. Kištuko jokia būdu negalima modifikuoti. Nenaudokite kištuko adapterių su žemintais elektriniais įrankiais.** Originalūs kištukai, tiksliai tinkantys elektros tinklo kištukiniam lizdui, sumažina elektros smūgio pavojų.
- ▶ **Saugokitės, kad neprisiliestumėte prie įžemintų paviršių, pvz., vamzdžių, šildytuvų, viryklių ar šaldytuvų.** Kai jūsų kūnas yra įžemintas, padidėja elektros smūgio rizika.
- ▶ **Saugokite elektrinį įrankį nuo lietaus ir drėgmės.** Jei į elektrinį įrankį patenka vandens, padidėja elektros smūgio rizika.
- ▶ **Nenaudokite maitinimo laido ne pagal paskirtį, t.y. neneškite elektrinio įrankio paėmę už laido, nekabinkite ant laido, netraukite už jo, jei norite iš kištukinio lizdo ištraukti kištuką. Laidą patieskite taip, kad jo neveiktų karštis, jis neišsiteptų alyva ir jo nepažeistų aštrios detalės ar judančios prietaiso dalys.** Pažeisti arba susipynę laidai gali tapti elektros smūgio priežastimi.
- ▶ **Jei su elektriniu įrankiu dirbate lauke, naudokite tik tokius ilginamuosius laidus, kurie tinka ir lauko darbams.** Naudojant lauko darbams pritaikytus ilginamuosius laidus, sumažėja elektros smūgio pavojus.
- ▶ **Jei su elektriniu įrankiu neišvengiamai reikia dirbti drėgnoje aplinkoje, naudokite nuotėkio srovės saugiklį.** Dirbant su nuotėkio srovės saugikliu sumažėja elektros smūgio pavojus.

Žmonių sauga

- ▶ **Būkite atidūs, sutelkite dėmesį į tai, ką jūs darote ir, dirbdami su elektriniu įrankiu, vadovaukitės sveiku protu. Nedirbkite su elektriniu įrankiu, jei esate pavargę arba vartojote narkotikų, alkoholio ar medikamentų.** Akimirksnio neatidumas dirbant su elektriniu įrankiu gali tapti sunkių sužalojimų priežastimi.
- ▶ **Visada dirbkite su asmens apsaugos priemonėmis ir apsauginiais akiniais.** Naudojant asmens apsaugos priemones, pvz., respiratorių ar apsauginę kaukę, neslystančius batus, apsauginį šalną, klausos apsaugos priemones ir kt., rekomenduojamas atitinkamai pagal naudojamą elektrinį įrankį, sumažėja rizika susižeisti.
- ▶ **Saugokitės, kad elektrinio įrankio neįjungtumėte atsitiktinai. Prieš prijungdami elektrinį įrankį prie elektros tinklo ir/arba akumulatoriaus, prieš pakeldami ar nešdami įsitikinkite, kad jis yra išjungtas.** Jeigu nešdami elektrinį įrankį pirštą laikysite ant jungiklio arba prietaisą įjungsite į elektros tinklą, kai jungiklis yra įjungtas, gali įvykti nelaimingas atsitikimas.
- ▶ **Prieš įjungdami elektrinį įrankį pašalinkite reguliavimo įrankius arba veržlinius raktus.** Prietaiso besisukančioje dalyje esantis įrankis ar raktas gali sužaloti.
- ▶ **Stenkitės, kad kūnas visada būtų normalioje padėtyje. Dirbdami stovėkite saugiai ir visada išlaikykite pusiausvyrą.** Tvirtai stovėdami ir gerai išlaikydami pusiausvyrą galėsite geriau kontroliuoti elektrinį įrankį netikėtose situacijose.
- ▶ **Dėvėkite tinkamą aprangą. Nedėvėkite plačių drabužių ir papuošalų. Saugokite plaukus, drabužius ir pirštines nuo besisukančių elektrinio įrankio dalių.** Laisvus drabužius, papuošalus bei ilgus plaukus gali įtraukti besisukančios dalys.
- ▶ **Jei yra numatyta galimybė prijungti dulkių nusiurbimo ar surinkimo įrenginius, visada įsitikinkite, ar jie yra prijungti ir ar tinkamai naudojami.** Naudojant dulkių nusiurbimo įrenginius sumažėja kenksmingas dulkių poveikis.

Rūpestinga elektrinių įrankių priežiūra ir naudojimas

- ▶ **Neperkraukite prietaiso. Naudokite jūsų darbui tinkamą elektrinį įrankį.** Su tinkamu elektriniu įrankiu jūs dirbsite geriau ir saugiau, jei neviršysite nurodyto galingumo.
- ▶ **Nenaudokite elektrinio įrankio su sugedusiu jungikliu.** Elektrinis įrankis, kurio nebegalima įjungti ar išjungti, yra pavojingas ir jį reikia remontuoti.
- ▶ **Prieš reguliuodami prietaisą, keisdami darbo įrankius ar prieš valydami prietaisą, iš elektros tinklo lizdo ištraukite kištuką ir/arba išimkite akumuliatorių.** Ši atsargumo priemonė apsaugos jus nuo netikėto elektrinio įrankio įsijungimo.
- ▶ **Nenaudojamą elektrinį įrankį sandėliuokite vaikams ir nemokantiems juo naudotis asmenims neprieinamoje vietoje.** Elektriniai įrankiai yra pavojingi, kai juos naudoja nepatyrę asmenys.
- ▶ **Rūpestingai prižiūrėkite elektrinį įrankį. Patikrinkite, ar besisukančios prietaiso dalys tinkamai veikia ir niekur nestringa, ar nėra sulūžusių ar pažeistų dalių, kurios trikdytų elektrinio įrankio veikimą. Prieš vėl naudojant prietaisą, pažeistos prietaiso dalys turi būti sutaisytos.** Daugelio nelaimingų atsitikimų priežastis yra blogai prižiūrimi elektriniai įrankiai.
- ▶ **Pjovimo įrankiai turi būti aštrūs ir švarūs.** Rūpestingai prižiūrėti pjovimo įrankiai su aštriomis pjaunamosiomis briaunomis mažiau stringa ir juos yra lengviau valdyti.
- ▶ **Elektrinį įrankį, papildomą įrangą, darbo įrankius ir t. t. naudokite taip, kaip nurodyta šioje instrukcijoje, ir atsižvelkite į darbo sąlygas ir atliekamą darbą.** Naudojant elektrinius įrankius ne pagal paskirtį, gali susidaryti pavojingos situacijos.

Rūpestinga akumuliatorinių įrankių priežiūra ir naudojimas

- ▶ **Akumuliatoriui įkrauti naudokite tik tuos įkroviklius, kuriuos rekomenduoja gamintojas.** Naudojant kitokio tipo akumuliatoriams skirtą įkroviklį, iškyla gaisro pavojus.

164 | Lietuviškai

- ▶ **Su elektriniu įrankiu galima naudoti tik jam skirtą akumuliatorių.** Naudojant kitokius akumuliatorius iškyla susižalojimo ir gaisro pavojus.
- ▶ **Nelaikykite sąvaržėlių, monetų, raktų, vinių, varžtų ar kitokių metalinių daiktų arti ištraukto iš prietaiso akumuliatoriaus kontaktų.** Užtrumpinus akumuliatoriaus kontaktus galima nusidegini ar sukelti gaisrą.
- ▶ **Netinkamai naudojant akumuliatorių, iš jo gali ištekėti skystis. Venkite kontakto su šiuo skysčiu. Jei skysčio pateko ant odos, nuplaukite jį vandeniu, jei pateko į akis – nedelsdami kreipkitės į gydytoją.** Akumuliatoriaus skystis gali sudirginti ar nudeginti odą.

Aptarnavimas

- ▶ **Elektrinį įrankį turi remontuoti tik kvalifikuoti specialistai ir naudoti tik originalias atsargines dalis.** Taip galima garantuoti, jog elektrinis įrankis išliks saugus naudoti.

Saugos nuorodos dirbantiems su gyvatvorių žirkklėmis

- ▶ **Stenkitės, kad jūsų kūno dalys būtų toliau nuo pjovimo peilio. Veikiant peiliams, nemėginkite pašalinti kerpamą medžiagą arba ją laikyti. Įstrigusią kerpamą medžiagą šalinkite tik tada, kai prietaisas išjungtas.** Akimirksnio neatidumas naudojant gyvatvorių žirkles gali tapti sunkių sužalojimų priežastimi.
- ▶ **Gyvatvorių žirkles neškite tik peiliui sustojus, laikydami jas už rankenos. Gyvatvorių žirkles visada transportuokite ir sandėliuokite su apsauginiu dėklu.** Rūpestingai elgiantis su prietaisu, mažesnis pavojus susižeisti peiliu.
- ▶ **Elektrinį įrankį laikykite tik už izoliuotų rankenų, nes pjovimo peiliai gali kliudyti paslėptus elektros laidus.** Pjovimo peiliams prisilietus prie laido, kuriuo teka elektros srovė, metalinėse prietaiso dalyse gali atsirasti įtampa ir trenkti elektros smūgis.

- ▶ **Saugokite, kad laidas nepatektų į pjovimo sritį.** Darbo metu krūmuose laidas gali būti blogai matomas ir per neapsižiūrėjimą perkirptas.

Saugos nuorodos dirbantiems su krūmų ir žolės žirkklėmis

- ▶ Šis sodo priežiūros įrankis nėra skirtas, kad juo dirbtų asmenys (įskaitant ir vaikus) su fizinėmis, jutiminėmis ar dvasinėmis negaliomis arba asmenys, kuriems trūksta patirties arba žinių, nebent juos prižiūri už jų saugumą atsakingas asmuo arba iš atsakingo asmens jie gauna nurodymus, kaip dirbti su sodo priežiūros įrankiu. Vaikus reikia prižiūrėti, kad jie su sodo priežiūros įrankiu nežaistų.
- ▶ Niekada neleiskite sodo priežiūros įrankiu naudotis vaikams arba su šia instrukcija nesusipažinusiems asmenims. Nacionalinėse direktyvose gali būti numatyti tokių prietaisų naudotojų amžiaus apribojimai. Kai su sodo priežiūros įrankiu nedirbate, laikykite jį vaikams nepasiekiamoje vietoje.
- ▶ Naudotojas ar dirbantysis yra atsakingas už nelaimingus atsitikimus ir žmonėms ar jų nuosavybei padarytą žalą.
- ▶ Niekada nedirbkite sodo priežiūros įrankiu, jei arti yra žmonių, ypač vaikų, ar naminių gyvūnų.
- ▶ Saugokite, kad jungiamojo laido nepasiektų pjovimo peiliai.
- ▶ Kai dirbate su sodo priežiūros įrankiu, visada dėvėkite apsauginius akinius ir avėkite tvirtais batais.
- ▶ Nepjunkite žolės esant blogoms oro sąlygoms, ypač artinantis audrai.
- ▶ Su sodo priežiūros įrankiu dirbkite tik dienos šviesoje arba esant geram dirbtiniam apšvietimui.
- ▶ Patikrinkite, ar nepažeisti ir tinkamai uždėti gaubtai ir apsauginiai įtaisai. Prieš pradėdami naudoti atlikite būtinus techninės priežiūros ir remonto darbus.

- ▶ Sodo priežiūros įrankį įjunkite tik tada, kai rankos ir kojos yra pakankamai toli nuo pjovimo peilių.
- ▶ Sodo priežiūros įrankį visada atjunkite nuo elektros tinklo (pvz., ištraukite tinklo kištuką arba paspauskite įjungimo blokatorių):
 - visada, kai pasišalinote nuo sodo priežiūros įrankio,
 - prieš šalindami įstrigusias kliūtis,
 - kai sodo priežiūros įrankį tikrinote, valote arba reguliuojate,
 - atsitrenkę kliūtį. Nedelsdami patikrinkite, ar sodo priežiūros įrankis nepažeistas ir, jei reikia, kreipkitės į specialistus dėl remonto,
 - jei sodo priežiūros įrankis pradeda neįprastai vibruoti (nedelsdami patikrinkite).
- ▶ Imkitės atitinkamų priemonių kojoms ir rankoms nuo peilių apsaugoti.
- ▶ **Prieš pradėdami elektrinio įrankio techninę priežiūrą, darbo įrankio keitimą ar kitus darbus, taip pat prieš elektrinį įrankį transportuodami ar sandėliuodami, užblokuokite įjungimo-išjungimo jungiklį padėtyje „išjungta“.** Netyčia įjungus įjungimo-išjungimo jungiklį išskyla susižalojimo pavojus.
 - ▶ **Saugokite elektrinį įrankį nuo karščio, pvz., taip pat ir nuo ilgo saulės spindulių poveikio, ugnies, vandens ir drėgmės.** Kyla sproginimo pavojus.
 - ▶ **Pažeidus akumuliatorių ar netinkamai jį naudojant, gali išsiveržti garai. Išvėdinkite patalpą, o jei atsirado negalavimų, kreipkitės į gydytoją.** Šie garai gali sudirginti kvėpavimo takus.



Saugokite elektrinį įrankį nuo karščio, pvz., taip pat ir nuo ilgo saulės spindulių poveikio, ugnies, vandens ir drėgmės. Kyla sproginimo pavojus.

Saugos nuorodos dirbantiems su krovikliais



Saugokite kroviklį nuo lietaus ir drėgmės. Į kroviklį patekęs vanduo padidina elektros smūgio riziką.

- ▶ **Įkraukite tik Bosch ličio jonų akumuliatorius arba tokius Bosch gaminiuose įmontuotus akumuliatorius, kurių įtampa atitinka techninių duomenų lentelėje nurodytą įtampą.** Naudojant kitaip išskyla gaisro ir sproginimo pavojus.
- ▶ **Prižiūrėkite, kad kroviklis visuomet būtų švarus.** Dėl užteršto kroviklio atsiranda elektros smūgio pavojus.
- ▶ **Patikrinkite kroviklį prieš kiekvieną naudojimą. Nustatę pažeidimų, kroviklį pakeiskite nauju. Neardykite kroviklio patys, dėl jo remonto kreipkitės tik į kvalifikuotą specialistą. Remontuojant turi būti naudojamos tik originalios atsarginės dalys.** Pažeisti krovikliai, laidai ir kištukai padidina elektros smūgio pavojų.
- ▶ **Negalima naudoti kroviklio pastačius jį ant degių paviršių (popieriaus, audeklo ir pan.) ar gaisro atžvilgiu pavojingoje aplinkoje.** Įkraunant akumuliatorių, kroviklis įkaista, todėl atsiranda gaisro pavojus.
- ▶ **Prižiūrėkite vaikus.** Taip bus užtikrinama, kad vaikai su krovikliu nežaistų.
- ▶ **Vaikams ir asmenims dėl fizinių, juslinių ar intelektinių negebėjimų, dėl trūkstamos patirties ar trūkstamų žinių nesugebantiems kroviklio valdyti saugiai, šį kroviklį leidžiama naudoti tik atsakingo asmens prižiūrimiems ar vadovaujamiems.** Priešingu atveju prietaisas gali būti valdomas netinkamai ir kyla sužeidimų pavojus.

Gaminio ir techninių duomenų aprašas



Perskaitykite visas šias saugos nuorodas ir reikalavimus. Jei nepaisysite žemiau pateiktų saugos nuorodų ir reikalavimų, gali trenkti elektros smūgis, kilti gaisras ir

galite sunkiai susižaloti arba sužaloti kitus asmenis.

Atlenkite instrukcijos atlenkiamąjį puslapį, kuriame pavaizduotas sodo priežiūros įrankis, ir skaitydami laikykite jį atverstą.

166 | Lietuviškai

Elektrinio įrankio paskirtis

Sodo priežiūros įrankis yra skirtas lengviems krūmų ir vejų pakraščių kirpimo darbams prie namo bei mėgėjiškame sode.

Tiekiamas komplektas

Atsargiai išpakuokite sodo priežiūros įrankį ir patikrinkite, ar yra visos žemiau nurodytos dalys:

- Krūmų ar žolės žirkklės
- Žolės žirklių peilis (netiekiami su ASB 10,8 LI)
- Krūmų žirklių peilis (netiekiami su žolės žirkklėmis)
- Papildomas krūmų žirklių peilis (120 mm) (tik rinkinyje „ASB 10,8 LI Set“)
- Apsauginis dėklas (-ai) (uždėtas ant visų pateiktų peilių)
- Teleskopinis kotas su ratukais (tik rinkinyje „Žolės žirkklės su teleskopiniu kotu su ratukais“)
- Kroviklis
- Naudojimo instrukcija

Jei dalių trūksta arba jos pažeistos, prašome kreiptis į prekybos atstovą.

Pavaizduoti prietaiso elementai

Pavaizduotų sudedamųjų dalių numeriai atitinka sodo priežiūros įrankio schemos numerius.

- 1 Žolės žirklių peilis
- 2 Akumuliatoriaus įkrovos indikatorius
- 3 Apsauginis fiksatorius
- 4 Rankena
- 5 Kroviklis
- 6 Kroviklio kištukinis kontaktas
- 7 Įjungimo-išjungimo jungiklis
- 8 SDS atblokovimo mygtukas
- 9 Krūmų žirklių peilis
- 10 Ištraukiamasis vamzdis
- 11 Reguliavimo žiedas
- 12 Kištukas koto jungikliui
- 13 Ratukai
- 14 Važiuoklė
- 15 Kroviklio kištukinio kontakto lizdas
- 16 SDS dangtis
- 17 Apsauginis dėklas

Pavaizduoti ar aprašyti priedai į tiekiamą standartinį komplektą neįeina. Visą papildomą įrangą rasite mūsų papildomos įrangos programoje.

Techniniai duomenys

	Žolės žirkklės (* su teleskopiniu kotu su ratukais)		Krūmų žirkklės	Krūmų ir žolės žirklių rinkinys
	AGS 7,2 LI	AGS 10,8 LI	ASB 10,8 LI	ASB 10,8 LI Set ASB 10,8 LI 2-Set
Gaminio numeris	3 600 H56 0..	3 600 H56 1..	3 600 H56 3..	3 600 H56 3..
Žolės žirklių peilis	●	●	–	●
Pjovimo plotis	mm 80	100	–	100
Krūmų žirklių peilis	–	–	●	●
Peilio ilgis	mm –	–	200	120***
	mm –	–	–	200

Prašome atkreipti dėmesį į jūsų sodo priežiūros įrankio firminėje lentelėje nurodytą gaminio numerį. Kai kurių sodo priežiūros įrankių prekybiniai pavadinimai gali skirtis.

**vidutinė veikimo trukmė

***tik rinkinyje „ASB 10,8 LI Set“

		Žolės žirklys (*su teleskopiniu kotu su ratukais)		Krūmų žirklys	Krūmų ir žolės žirklių rinkinys
		AGS 7,2 LI	AGS 10,8 LI	ASB 10,8 LI	ASB 10,8 LI Set ASB 10,8 LI 2-Set
Antiblokavimo mechanizmas		-	-	●	●
Svoris pagal „EPTA-Procedure 01/2003“	kg	0,75 (1,4*)	0,775 (1,5*)	0,9	0,775 (100 mm) 0,9 (200 mm)
Akumulatorius		Ličio jonų	Ličio jonų	Ličio jonų	Ličio jonų
Nominalioji įtampa	V=	7,2	10,8	10,8	10,8
Talpa	Ah	1,5	1,5	1,5	1,5
Įkrovimo laikas (kai akumulatorius išsikrovęs)	val.	3,25	3,25	3,25	3,25
Akumulatoriaus celių skaičius		2	3	3	3
Veikimo trukmė vieną kartą įkrovus akumuliatorių (iki)	min	80 (70*)**	100 (85*)**	100	100
Kroviklis					
Gaminio numeris	EU UK AU	2 609 003 916 2 609 003 932 2 609 004 762	2 609 003 916 2 609 003 932 2 609 004 762	2 609 003 916 2 609 003 932 2 609 004 762	2 609 003 916 2 609 003 932 2 609 004 762
Įeinamoji įtampa	V	100 – 240	100 – 240	100 – 240	100 – 240
Krovimo srovė	mA	500	500	500	500
Leistinos krovimo temperatūros intervalas	°C	0–45	0–45	0–45	0–45
Svoris pagal „EPTA-Procedure 01/2003“	kg	0,088 (EU)	0,088 (EU)	0,088 (EU)	0,088 (EU)
	kg	0,093 (UK)	0,093 (UK)	0,093 (UK)	0,093 (UK)
	kg	0,085 (AU)	0,085 (AU)	0,085 (AU)	0,085 (AU)

Prašome atkreipti dėmesį į jūsų sodo priežiūros įrankio firminėje lentelėje nurodytą gaminio numerį. Kai kurių sodo priežiūros įrankių prekybiniai pavadinimai gali skirtis.

**vidutinė veikimo trukmė

***tik rinkinyje „ASB 10,8 LI Set“

Informacija apie triukšmą ir vibraciją**Žolės žirkklės**

Triukšmo matavimų vertės nustatytos pagal EN 60745.

Pagal A skalę išmatuotas prietaiso garso slėgio lygis tipiniu atveju yra mažesnis už 70 dB(A).

Vibracijos bendroji vertė a_h (trijų krypčių atstojamasis vektorius) ir paklaida K nustatytos pagal EN 60335:

$$a_h = 2,5 \text{ m/s}^2, K = 1,5 \text{ m/s}^2.$$

Krūmų žirkklės

Triukšmo matavimų vertės nustatytos pagal 2000/14/EB.

Pagal A skalę išmatuotas prietaiso triukšmo lygis tipiniu atveju siekia: garso slėgio lygis 66 dB(A); garso galios lygis 76 dB(A). Paklaida K=1 dB.

Vibracijos bendroji vertė a_h (trijų krypčių atstojamasis vektorius) ir paklaida K nustatytos pagal EN 60745:

$$a_h = 2,5 \text{ m/s}^2, K = 1,5 \text{ m/s}^2.$$

Šioje instrukcijoje pateiktas vibracijos lygis buvo išmatuotas pagal EN 60745 normoje standartizuotą matavimo metodą, ir lyginant elektrinius įrankius jį galima naudoti. Jis skirtas vibracijos poveikiui laikinai įvertinti.

Nurodytas vibracijos lygis atspindi pagrindinius elektrinio įrankio naudojimo atvejus. Tačiau jeigu elektrinis įrankis naudojamas kitokiai paskirčiai, su kitokiais darbo įrankiais arba jeigu jis nepakankamai techniškai prižiūrimas, vibracijos lygis gali kisti. Tokiu atveju vibracijos poveikis per visą darbo laikotarpį gali žymiai padidėti. Norint tiksliai įvertinti vibracijos poveikį per tam tikrą darbo laiką, reikia atsižvelgti ir į laiką, per kurį elektrinis įrankis buvo išjungtas arba, nors ir veikė, bet nebuvo naudojamas. Tai įvertinus, vibracijos poveikis per visą darbo laiką žymiai sumažės.

Dirbančiajam nuo vibracijos poveikio apsaugoti paskirkite papildomas apsaugos priemones, pvz.: elektrinių ir darbo įrankių techninę priežiūrą, rankų šildymą, darbo eigos organizavimą.

Atitikties deklaracija **Žolės žirkklės**

Atsakingai pareiškiame, kad skyriuje „Techniniai duomenys“ aprašytas gaminys atitinka žemiau pateiktas normas arba norminius dokumentus: EN 60335 (akumulatorinis prietaisas) ir EN 60335 (akumuliatorių kroviklis) pagal 2006/95/EB, 2004/108/EB, 2006/42/EB direktyvų reikalavimus.

Krūmų žirkklės

Atsakingai pareiškiame, kad skyriuje „Techniniai duomenys“ aprašytas gaminys atitinka žemiau pateiktus standartus ir norminius dokumentus: EN 60745 (akumulatorinis prietaisas) ir EN 60335 (akumulatoriaus kroviklis) pagal 2006/95/EB, 2004/108/EB, 2006/42/EB, 2000/14/EB.

2000/14/EB direktyvų reikalavimus: garantuotas garso galios lygis 77 dB(A). Atitikties įvertinimas atliktas pagal priedą V.

Produkto kategorija: 25

Techninė byla (2006/42/EB, 2000/14/EB) laikoma:

Bosch Lawn and Garden Ltd., PT-LG/EAE, Stowmarket, Suffolk IP14 1EY, England

CE 09

Dr. Egbert Schneider Senior Vice President Engineering	Dr. Eckerhard Strötgen Head of Product Certification
--	--

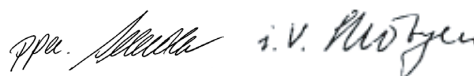

Robert Bosch GmbH, Power Tools Division
D-70745 Leinfelden-Echterdingen
16.06.2011

Montavimas

Jūsų saugumui

- ▶ **Dėmesio! Prieš pradėdami techninės priežiūros ar valymo darbus, sodo priežiūros įrankį išjunkite. Sodo priežiūros įrankį išjungus, peiliai dar kelias sekundes juda. Atsargiai! Nelieskite judančių peilių.**

Akumuliatoriaus įkrovimas (žr. pav. A)

- ▶ **Nenaudokite kitų kroviklių.** Su prietaisu tiekiamas kroviklis yra suderintas su sodo priežiūros įrankyje įmontuotu ličio jonų akumuliatoriumi.
- ▶ **Atkreipkite dėmesį į elektros tinklo įtampą!** Elektros srovės šaltinio įtampa turi atitikti nurodytąją kroviklio firminėje lentelėje. 230 V įtampai skirti prietaisai gali būti jungiami į 220 V įtampos tinklą.
- ▶ **Kroviklio įtampos diapazonas yra 100–240 V. Patikrinkite, ar kištukas telpa į kištukinį lizdą.**

Nuoroda: Akumuliatorius pateikiamas iš dalies įkrautas. Kad akumuliatorius veiktų visa galia, prieš pirmąjį naudojimą akumuliatorių visiškai įkraukite.

Ličio jonų akumuliatorių galima įkrauti bet kada, eksploataavimo trukmė dėl to nesutrumpėja. Krovimo proceso nutraukimas akumuliatoriui nekenkia.

Ličio jonų akumuliatoriuose esanti „Akumuliatoriaus celių apsaugos sistema (ECP)“ saugo juos nuo visiškos iškrovos. Kai akumuliatorius išsikrauna, apsauginis išjungiklis išjungia sodo priežiūros įrankį: įkrovimo peilis nebejuda.

⚠ DĖMESIO Jei sodo priežiūros įrankis išjungiamas automatiškai, įjungimo-išjungimo jungiklio nebespauskite. Priešingu atveju galite pažeisti akumuliatorių.

Kroviklio kištuką įstatykite į kištukinį lizdą, o kroviklio kištukinį kontaktą **6** į rankenos užpakalinėje pusėje esantį lizdą **15**.

Įkrovimo procesas prasideda, kai kroviklio kištukinis kontaktas **6** įkišamas į lizdą **15**.

Akumuliatoriaus įkrovos indikatorius **2** informuoja apie vykstantį įkrovimo procesą. Vykstant įkrovimo procesui indikatorius **mirksi žaliai**. Jei akumuliatoriaus įkrovos indikatorius **2 nuolat dega žaliai**, vadinasi akumuliatorius yra visiškai įkrautas.

Įkrovimo metu sodo priežiūros įrankio rankena įšyla. Tai yra normalu.

Jei ilgesnį laiką nenaudojate akumuliatorių kroviklio, išjunkite jį iš elektros tinklo.

Sodo priežiūros įrankio įkrovimo metu naudoti negalima; jis nėra sugedęs, jei neveikia įkraunant akumuliatorių.

- ▶ **Saugokite akumuliatorių kroviklį nuo drėgmės poveikio!**

Teleskopinis kotas su ratukais (Papildomą įrangą arba rinkinio „Žolės žirklys su teleskopiniu kotu su ratukais“ tiekiamas komplektas)

- ▶ **Žolės žirkles su teleskopiniu kotu su ratukais leidžiama naudoti tik stumiant jas žemės paviršiumi.**
- ▶ **Teleskopinio koto su ratukais nenaudokite su krūmų žirklemis ir nenaudokite jo pakelto nuo žemės paviršiaus.**

Teleskopinio koto su ratukais nuėmimas (žiūr. pav. B)

- 1 Ištraukite koto jungiklio kištuką **12**.
- 2 Norėdami sodo priežiūros įrankį nuimti nuo važiuoklės **14**, stumkite jį pavaizduota kryptimi.

Teleskopinio koto su ratukais tvirtinimas (tik žolės žirklys)

Išlyginkite sodo priežiūros įrankio kreipiamuosius griovelius ant važiuoklės **14** laikiklio ir užstumkite sodo priežiūros įrankį.

Įstatykite koto jungiklio kištuką **12**.

170 | Lietuviškai

Rankenos ilgio nustatymas (žiūr. pav. C)

- ❶ Atlaisvinkite reguliavimo žiedą **11**.
- ❷ Jei norite teleskopinę rankeną **10** pailginti, ją ištraukite, jei norite patrumpinti – sustumkite.
- ❸ Tvirtai užveržkite reguliavimo žiedą **11**.

Prietaiso nustatymas vejos pakraščiams dailinti (žiūr. pav. D)

Pasukite sodo priežiūros įrankį 90° į kairę arba į dešinę, kad nustatytumėte vertikalią padėtį kraštams kirpti.

Naudojimas**Parengimas naudoti****Ijungimas (žiūr. pav. E)**

- ❶ Atblokuokite apsauginį fiksatorių **3**, t. y. paspauskite jungiklį, kaip pavaizduota.
- ❷ Tada paspauskite įjungimo-išjungimo jungiklį **7** ir laikykite jį paspaustą.

Išjungimas

Išjungimo-išjungimo jungiklį **7** atleiskite.

Užblokuokite apsauginį fiksatorių **3**, t. y., kaip pavaizduota, paspauskite jungiklį.

Akumulatoriaus įkrovos indikatorius

Kai įjungimo-išjungimo jungiklis **7** pusiau arba visiškai nuspaustas, akumulatoriaus įkrovos indikatorius **2**, kelias sekundes rodo akumulatoriaus įkrovos būklę.

Šviesos diodai	Talpa
Nuolat šviečia žalias indikatorius	≥35%
Mirksi žalias	15 – 35%
Mirksi raudonas	5 – 15%
Nuolat šviečia raudonas	≤5%

Darbo patarimai

- ▶ **Sodo priežiūros įrankį laikykite pakankamu atstumu nuo kūno. Visada saugiai ir tvirtai stovėkite.**

- ▶ **Daugiau nuorodų, kaip kirpti, rasite internete www.bosch-garden.com.**

Antiblokavimo mechanizmas (tik krūmų žirklys)

Sodo priežiūros įrankis turi patentuotą funkciją, kuri veikia tokiu principu:

kai pjovimo peilis stringa pjaunant kietesnes medžiagas, padidėja variklio apkrova. Pažangi mikroelektronika atpažįsta šią per didelę apkrovą ir kelis kartus pakartoja variklio perjungimą, kad būtų išvengta pjovimo peilių užsiblokavimo ir kad būtų perpjaunama medžiaga.

Šis girdimas perjungimas trunka apie 3 s. Perpjovus medžiagą, sodo priežiūros įrankis toliau veikia normaliu režimu arba, užsitęsęs per didelės apkrovos situacijai, pjovimo peilis automatiškai sustoja išskėstoje padėtyje (pvz., jei sodo priežiūros įrankį užblokuoja netikėtai tarp peilių patekusi metalinės vielos dalis).

Gyvatvorių kirpimas (tik krūmų žirklys)

Prieš pradėdami dirbti, patikrinkite, ar gyvatvorėje nėra iš pažiūros nematomų kliūčių, pvz., sodo tvoros.

Leidžiama kirpti ne storesnes kaip 8 mm šakas. Kad šakos patektų tarp pjovimo peilių, sodo priežiūros įrankį reikia tolygiai stumti į priekį kirpimo linijos kryptimi. Peiliai yra dvipusiai, todėl gyvatvorių žirkklėmis galima kirpti abejomis kryptimis arba švytuokliniais judesiais iš vienos pusės į kitą.

Baigę dirbti, uždėkite pjovimo peilių transportavimo apsaugą.

Rekomenduojamas metų laikas

- Lapuočių gyvatvovės kirpkite birželio ir spalio mėnesiais.
- Spygliuočių gyvatvovės kirpkite balandžio ir rugpjūčio mėnesiais.
- Tujas ir kitas greitai augančias gyvatvovės kirpkite nuo gegužės mėnesio maždaug kas 6 savaites.

Kraštų kirpimas (tik žolės žirkklėms) (žiūr. pav. D)

Stumkite sodo priežiūros įrankį palei vejos kraštą. Saugokite, kad pjovimo peiliai nepaliestų grįsto pagrindo, akmenų ar mūrinių sodo statinių, priešingu atveju labai sutrumpės pjovimo peilio eksploatavimo trukmė.

Kai vejos plotai yra didesni, rekomenduojama naudoti teleskopinį kotą su ratukais (galima įsigyti kaip papildomą įrangą arba įeina į rinkinio „Žolės žirkklės su teleskopiniu kotu su ratukais“) tiekiamą komplektą.

Baigę dirbti, uždėkite pjovimo peilių transportavimo apsaugą.

Priežiūra ir servisas

Priežiūra ir valymas

- ▶ **Dėmesio! Prieš pradėdami techninės priežiūros ar valymo darbus, sodo priežiūros įrankį išjunkite. Sodo priežiūros įrankį išjungus, peiliai dar kelias sekundes juda.**
Atsargiai! Nelieskite judančių peilių.
- ▶ **Kad galėtumėte dirbti gerai ir saugiai, sodo priežiūros įrankį visada laikykite švarų.**
- ▶ **Dirbdami su sodo priežiūros įrankiu ir atlikdami techninės priežiūros ir valymo darbus visada mėvėkite apsauginėmis pirštinėmis.**

Nuoroda: kad prietaisą ilgai ir patikimai naudotumėte, reguliariai atlikite žemiau nurodytus techninės priežiūros darbus.

Reguliariai tikrinkite sodo priežiūros įrankį, ar nėra akivaizdžių defektų, pvz., ar neatsilaisvinusios jungtys, nesusidėvėjusios ir nepažeistos dalys.

Patikrinkite, ar nepažeisti ir tinkamai uždėti gaubtai ir apsauginiai įtaisai. Prieš pradėdami naudoti atlikite būtinus techninės priežiūros ir remonto darbus.

Jei, nepaisant kruopščios gamybos ir patikrinimo, sodo priežiūros įrankis sugestų, jo remontas turi būti atliekamas įgaliotose Bosch prietaisų remonto dirbtuvėse.

leškant informacijos ir užsakant atsargines dalis būtina nurodyti sodo priežiūros įrankio dešimtženklį numerį, esantį firminėje lentelėje.

Peilio priežiūra

Po kiekvieno naudojimo nuvalykite pjovimo peilius ir apipurškite juos Bosch techninės priežiūros purškikliu. Jei kirpimo darbai trunka ilgiau, pjovimo peilius rekomenduojame reguliariai purkšti Bosch techninės priežiūros purškikliu.

Patikrinkite pjovimo peilio pjaunamųjų briaunų būklę.

Įsitikinkite, kad nenaudojamas pjovimo peilis yra apdengtas kartu tiekiamu apsauginiu dėklu.

Pjovimo peilio keitimas (žr. pav. F1 – F5)

- ▶ **Dėmesio! Prieš pradėdami techninės priežiūros ar valymo darbus, sodo priežiūros įrankį išjunkite. Sodo priežiūros įrankį išjungus, peiliai dar kelias sekundes juda.**
Atsargiai! Nelieskite judančių peilių.
- ▶ **Dirbdami su sodo priežiūros įrankiu ir atlikdami techninės priežiūros ir valymo darbus visada mėvėkite apsauginėmis pirštinėmis.**
- ▶ **Nekeiskite peilio neuždėję apsauginio dėklo.**

Žirklių peilio išėmimas (žr. pav. F1–F3)

- ❶ Abiejose pusėse paspauskite SDS atblokovimo mygtukus **8**.
- ❷ SDS dangtis **16** atsidaro savaime.
- ❸ Ištraukite žirklių peilį **1**.

Žirklių peilio įdėjimas (žr. pav. F4 – F5)

- ❹ Stumkite žirklių peilį **9**, kol jis užsifiksuos tinkamoje padėtyje.
- ❺ SDS dangtį **16** spauskite į sodo priežiūros įrankį, kol užsifiksuos SDS atblokovimo mygtukai **8**.

Baigus darbą. Sandėliavimas

- ▶ **Dėmesio! Prieš pradėdami techninės priežiūros ar valymo darbus, sodo priežiūros įrankį išjunkite. Sodo priežiūros įrankį išjungus, peiliai dar kelias sekundes juda.**

Atsargiai! Nelieskite judančių peilių.

- ▶ **Dirbdami su sodo priežiūros įrankiu ir atlikdami techninės priežiūros ir valymo darbus visada mūvėkite apsauginėmis pirštinėmis.**

Sodo priežiūros įrankio išorinę dalį kruopščiai nuvalykite švelniu šepetėliu ir skudurėliu. Nenaudokite vandens, tirpiklių ar poliravimo priemonių. Nuvalykite visus nešvarumus.

Įsitikinkite, kad nenaudojamas pjovimo peilis yra apdengtas kartu tiekiamu apsauginiu dėklu.

Sodo priežiūros įrankį laikykite saugioje, sausoje, vaikams neprieinamoje vietoje. Ant sodo priežiūros įrankio nedėkite jokių daiktų.

Papildoma įranga

- ▶ **Žolės žirklių peilis (80 mm) nėra skirtas sodo priežiūros įrankiui AGS 10,8 LI.**

Žolės žirklių peilis, 80 mm 2 609 003 884

Žolės žirklių peilis, 100 mm 2 609 003 867

Krūmų žirklių peilis, 120 mm 2 609 003 885

Krūmų žirklių peilis, 200 mm 2 609 003 868

Teleskopinis kotas su ratukais 2 609 003 869

Techninės priežiūros purškiklis,

250 ml 1 609 200 399

Klientų aptarnavimo skyrius ir klientų konsultavimo tarnyba

Klientų aptarnavimo skyriuje gausite atsakymus į klausimus, susijusius su jūsų gaminio remontu, technine priežiūra bei atsarginėmis dalimis.

Detalius brėžinius ir informaciją apie atsargines dalis rasite čia:

www.bosch-garden.com

Bosch klientų konsultavimo tarnybos specialistai mielai jums patars gaminių ir papildomos įrangos pirkimo, naudojimo bei nustatymo klausimais.

Lietuva

Bosch įrankių servisas

Informacijos tarnyba: +370 (037) 713350

Įrankių remontas: +370 (037) 713352

Faksas: +370 (037) 713354

El. paštas: service-pt@lv.bosch.com

Transportavimas

Kartu pateikiamų ličio jonų akumuliatorių gabenimui taikomos pavojingų krovinių gabenimą reglamentuojančių įstatymų nuostatos. Naudotojui akumuliatorius gabenti keliais leidžiama be jokių apribojimų.

Jei siunčiant pasitelkiami tretieji asmenys (pvz., oro transportas, ekspedijavimo įmonė), būtina atsižvelgti į pakuotei ir ženklinimui taikomus ypatingus reikalavimus. Būtina, kad rengiant siuntą dalyvautų pavojingų krovinių gabenimo specialistas.

Šalinimas

Sodo priežiūros įrankis, akumulatoriai, papildoma įranga ir pakuotės turi būti ekologiškai utilizuojami.

Sodo priežiūros įrankių, kroviklių ir akumuliatorių bei baterijų nemeskite į buitinių atliekų konteinerius!

Tik ES šalims:



Pagal Europos direktyvą 2002/96/EB, naudoti nebetinkami elektriniai ir elektroniniai įrankiai ir, pagal Europos direktyvą 2006/66/EB, pažeisti ir išseikvoti akumulatoriai bei baterijos turi

būti surenkami atskirai ir perdirbami aplinkai nekenksmingu būdu.

- ▶ **Integruotus akumulatorius leidžiama išimti tik tada, kai juos šalinate.** Atidarant korpuso dangtį gali būti sugadinamas sodo priežiūros įrankis.

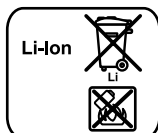
Akumulatoriai ir baterijos**Ličio jonų:**

Prašome laikytis skyriuje „Transportavimas“, psl. 172 pateiktų nuorodų.

Norėdami iš sodo priežiūros įrankio išimti akumuliatorių, spauskite įjungimo-išjungimo jungiklį **7**, kol akumuliatorius visiškai išsikraus. Išsukite korpuso varžtus ir nuimkite korpuso dangtį. Atjunkite akumuliatoriaus jungtis ir išimkite akumuliatorių.

Galimi pakeitimai.