

CS 3630DB • CS 3635DB

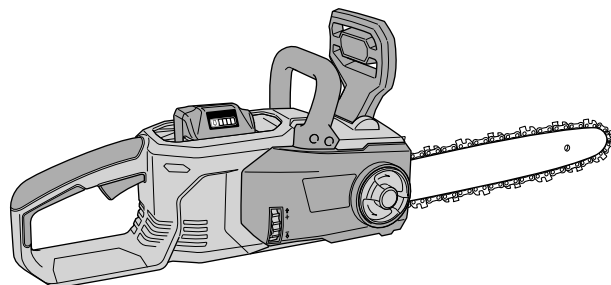

CS 3635DB



(en) Handling instructions
(de) Bedienungsanleitung
(fr) Mode d'emploi
(it) Istruzioni per l'uso
(nl) Gebruiksaanwijzing
(es) Instrucciones de manejo
(pt) Instruções de uso
(sv) Bruksanvisning
(da) Brugsanvisning
(no) Bruksanvisning
(fi) Käyttöohjeet

(el) Οδηγίες χειρισμού
(pl) Instrukcja obsługi
(hu) Kezelési utasítás
(cs) Návod k obsluze
(tr) Kullanım talimatları
(ro) Instrucțiuni de utilizare
(sl) Navodila za rokovanje
(sk) Pokyny na manipuláciu
(bg) Инструкция за експлоатация
(sr) Uputstvo za rukovanje
(hr) Upute za rukovanje

en

de

fr

it

nl

es

pt

sv

da

no

fi

el

pl

hu

cs

tr

ro

sl

sk

bg

sr

hr

1

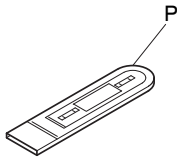
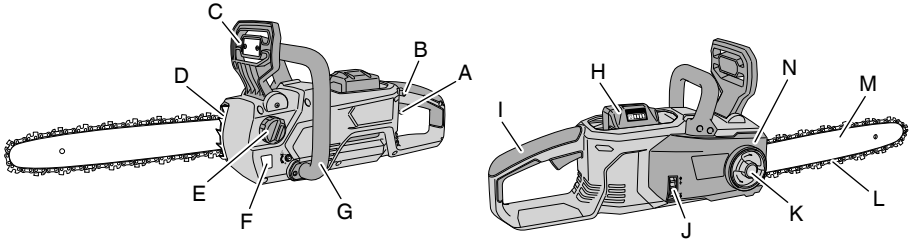

2

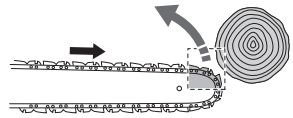

3

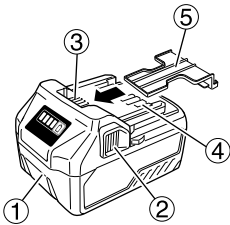

4

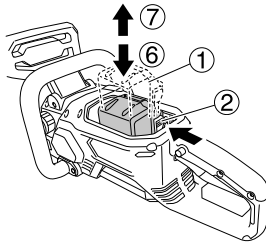

5

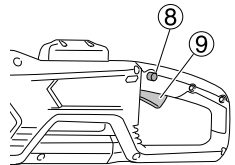

6

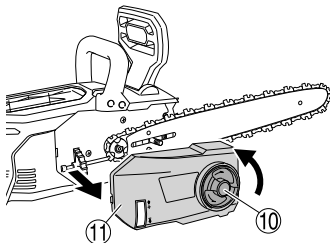

7

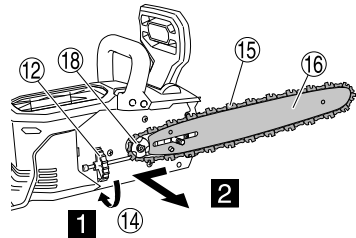

8

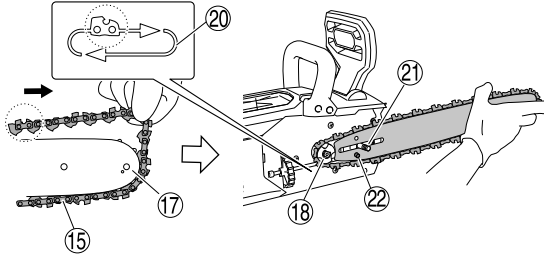

9

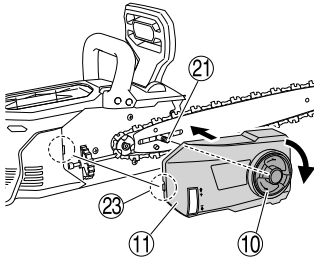

10

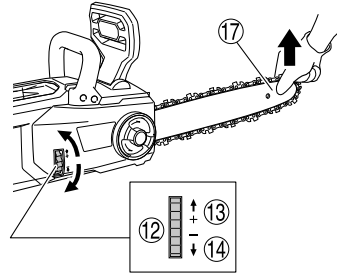

11

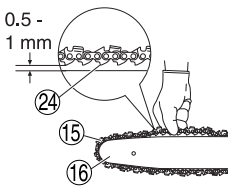

12

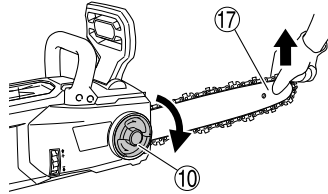

13

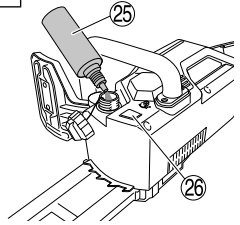

14

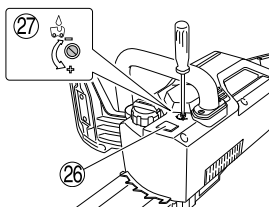

15

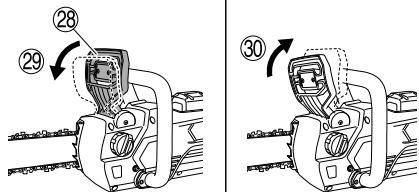

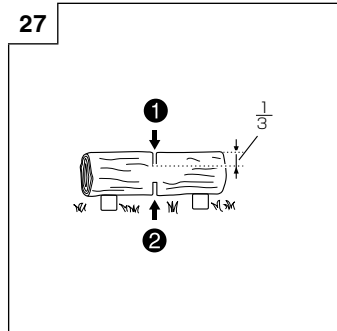
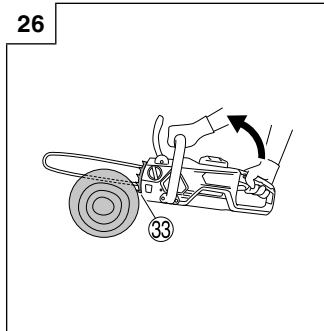
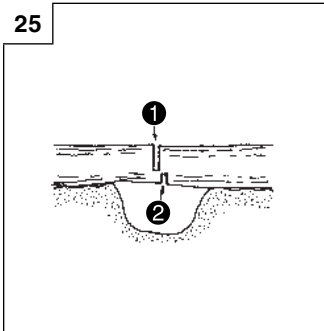
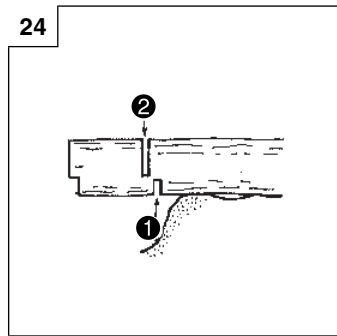
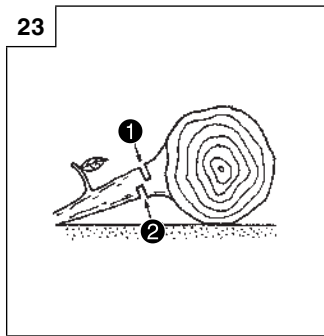
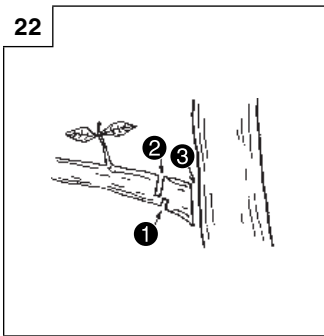
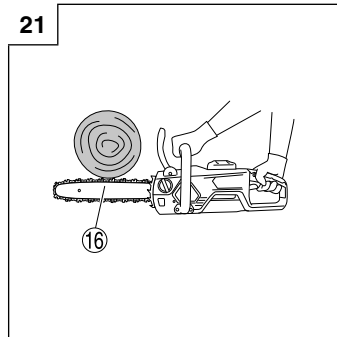
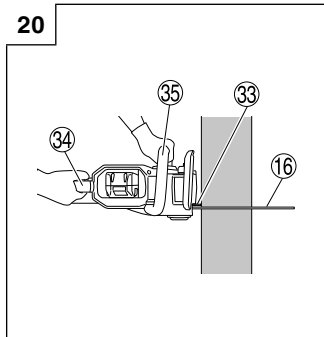
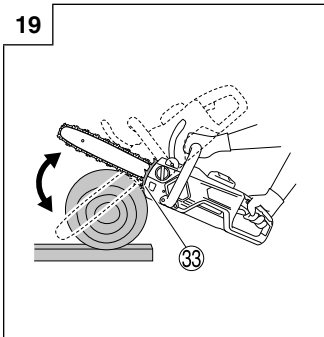
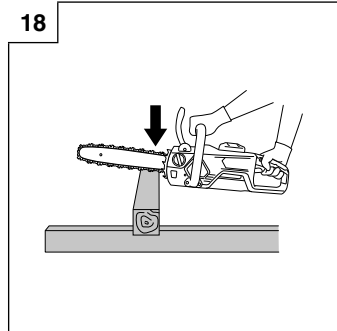
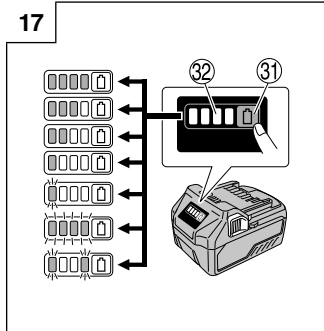
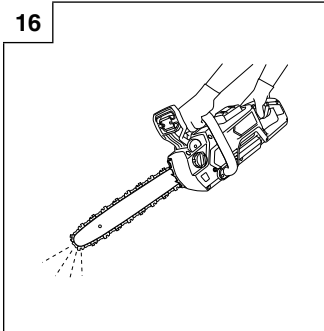

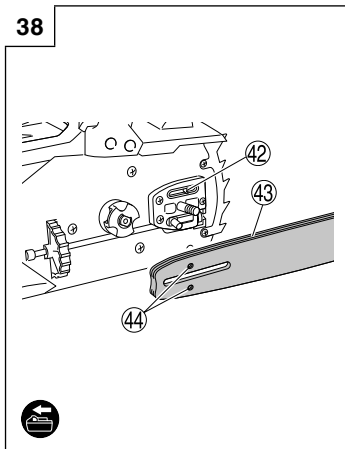
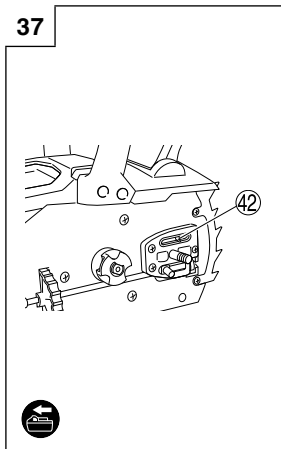
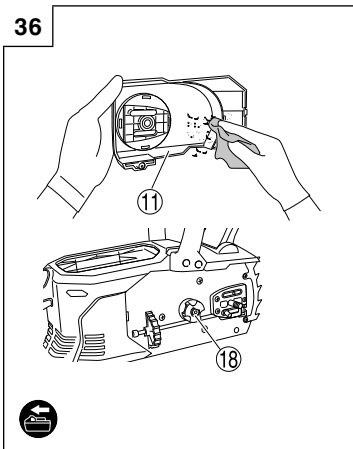
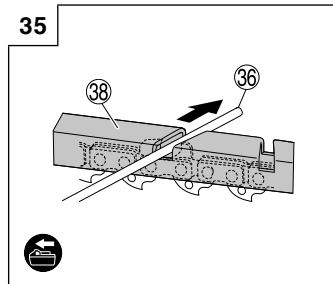
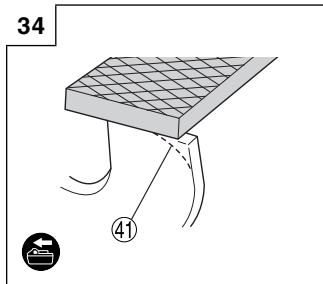
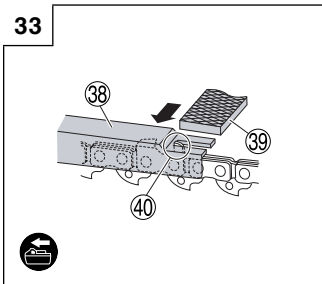
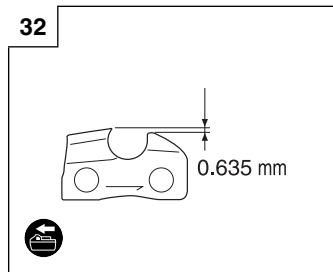
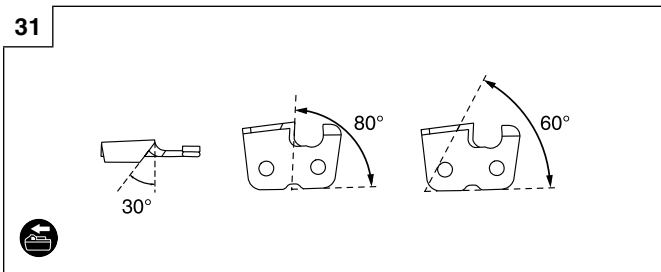
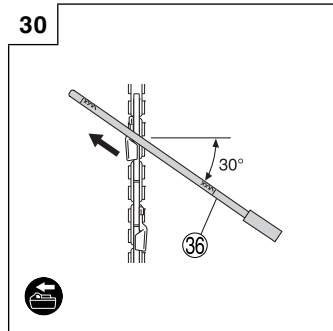
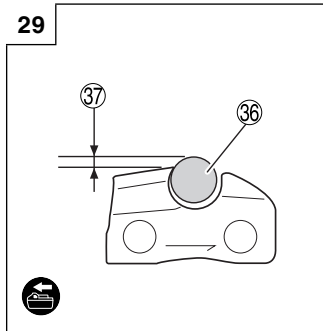
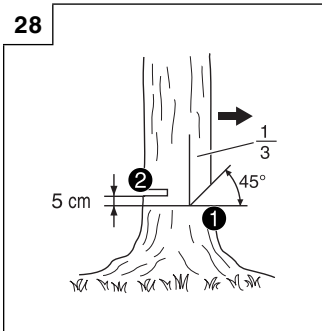

39

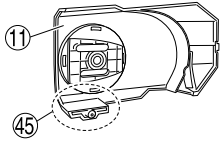

40

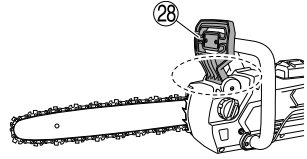



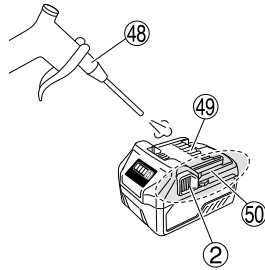
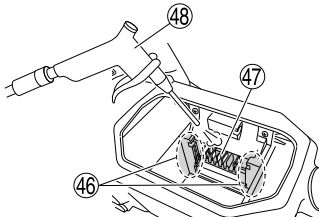









41



SYMBOLS

WARNING

The following show symbols used for the machine. Be sure that you understand their meaning before use.

	CS3630DB / CS3635DB: Cordless Chain Saw
	To reduce the risk of injury, user must read instruction manual.
	Do not use a power tool in the rain and moisture or leave it outdoors when it is raining.
	Only for EU countries Do not dispose of electric tools together with household waste material! In observance of European Directive 2012/19/EU on waste electrical and electronic equipment and its implementation in accordance with national law, electric tools that have reached the end of their life must be collected separately and returned to an environmentally compatible recycling facility.
	Read, understand and follow all warnings and instructions in this manual and on the unit.
	Always wear eye, head and ear protectors when using this unit.
	Beware of chain saw kickback and avoid contact with bar tip.
	One-handed usage not permitted.
	Always use chain saw two-handed.
	Chain oil fill
	Chain oil delivery rate adjustment
	Battery level indicator switch
	Disconnect the battery

N: Side cover: Protective cover to the guide bar, saw chain, clutch and sprocket when the chain saw is in use.

O: Oil feeder: Container for oil.

P: Chain case: Case for covering the guide bar and saw chain when the unit is not being used.

WARNING

This chain saw (CS3630DB / CS3635DB) is designed especially for tree care and surgery. Only persons trained in tree care and surgery may use this saw. Observe all literature, procedures and recommendations from the relevant professional organization. Failure to do so constitutes a high accident risk. We recommend always using a rising platform for sawing in trees. Rappelling techniques are extremely dangerous and require special training. The operator must be trained in and familiar with the use of safety equipment and working and climbing techniques. Always use the restraining equipment for both the operator and the saw.

GENERAL POWER TOOL SAFETY WARNINGS

WARNING

Read all safety warnings, instructions, illustrations and specifications provided with this power tool. Failure to follow all instructions listed below may result in electric shock, fire and/or serious injury.

Save all warnings and instructions for future reference.

The term "power tool" in the warnings refers to your mains-operated (corded) power tool or battery-operated (cordless) power tool.

1) Work area safety

- Keep work area clean and well lit.**
Cluttered or dark areas invite accidents.
- Do not operate power tools in explosive atmospheres, such as in the presence of flammable liquids, gases or dust.**
Power tools create sparks which may ignite the dust or fumes.
- Keep children and bystanders away while operating a power tool.**
Distractions can cause you to lose control.

2) Electrical safety

- Power tool plugs must match the outlet. Never modify the plug in any way. Do not use any adapter plugs with earthed (grounded) power tools.**
Unmodified plugs and matching outlets will reduce risk of electric shock.
- Avoid body contact with earthed or grounded surfaces, such as pipes, radiators, ranges and refrigerators.**
There is an increased risk of electric shock if your body is earthed or grounded.
- Do not expose power tools to rain or wet conditions.**
Water entering a power tool will increase the risk of electric shock.
- Do not abuse the cord. Never use the cord for carrying, pulling or unplugging the power tool. Keep cord away from heat, oil, sharp edges or moving parts.**
Damaged or entangled cords increase the risk of electric shock.

WHAT IS WHAT? (Fig. 1)

- A: Switch: Device activated by the finger.
 B: Lock-off button: Button that prevents the accidental operation of the trigger.
 C: Chain brake: Device for stopping or locking the saw chain.
 D: Spiked bumper: Device for acting as a pivot when in contact with a tree or log.
 E: Oil tank cap: Cap for closing the oil tank.
 F: Oil sight glass: Window to check chain oil amount.
 G: Front handle: Support handle located at or towards the front of the main body.
 H: Battery (sold separately): Power source to drive the unit.
 I: Rear handle: Support handle located on the rear of the main body.
 J: Tension dial: Device for adjusting tension of saw chain.
 K: Knob: Knob for securing side cover.
 L: Saw chain: Chain, serving as a cutting tool.
 M: Guide bar: The part that supports and guides the saw chain.

English

- e) **When operating a power tool outdoors, use an extension cord suitable for outdoor use.**
Use of a cord suitable for outdoor use reduces the risk of electric shock.
- f) **If operating a power tool in a damp location is unavoidable, use a residual current device (RCD) protected supply.**
Use of an RCD reduces the risk of electric shock.
- 3) **Personal safety**
- a) **Stay alert, watch what you are doing and use common sense when operating a power tool. Do not use a power tool while you are tired or under the influence of drugs, alcohol or medication.**
A moment of inattention while operating power tools may result in serious personal injury.
- b) **Use personal protective equipment. Always wear eye protection.**
Protective equipment such as a dust mask, non-skid safety shoes, hard hat or hearing protection used for appropriate conditions will reduce personal injuries.
- c) **Prevent unintentional starting. Ensure the switch is in the off-position before connecting to power source and/or battery pack, picking up or carrying the tool.**
Carrying power tools with your finger on the switch or energising power tools that have the switch on invites accidents.
- d) **Remove any adjusting key or wrench before turning the power tool on.**
A wrench or a key left attached to a rotating part of the power tool may result in personal injury.
- e) **Do not overreach. Keep proper footing and balance at all times.**
This enables better control of the power tool in unexpected situations.
- f) **Dress properly. Do not wear loose clothing or jewellery. Keep your hair and clothing away from moving parts.**
Loose clothes, jewellery or long hair can be caught in moving parts.
- g) **If devices are provided for the connection of dust extraction and collection facilities, ensure these are connected and properly used.**
Use of dust collection can reduce dust-related hazards.
- h) **Do not let familiarity gained from frequent use of tools allow you to become complacent and ignore tool safety principles.**
A careless action can cause severe injury within a fraction of a second.
- 4) **Power tool use and care**
- a) **Do not force the power tool. Use the correct power tool for your application.**
The correct power tool will do the job better and safer at the rate for which it was designed.
- b) **Do not use the power tool if the switch does not turn it on and off.**
Any power tool that cannot be controlled with the switch is dangerous and must be repaired.
- c) **Disconnect the plug from the power source and/or remove the battery pack, if detachable, from the power tool before making any adjustments, changing accessories, or storing power tools.**
Such preventive safety measures reduce the risk of starting the power tool accidentally.
- d) **Store idle power tools out of the reach of children and do not allow persons unfamiliar with the power tool or these instructions to operate the power tool.**
Power tools are dangerous in the hands of untrained users.
- e) **Maintain power tools and accessories. Check for misalignment or binding of moving parts, breakage of parts and any other condition that may affect the power tool's operation. If damaged, have the power tool repaired before use.**
Many accidents are caused by poorly maintained power tools.
- f) **Keep cutting tools sharp and clean.**
Properly maintained cutting tools with sharp cutting edges are less likely to bind and are easier to control.
- g) **Use the power tool, accessories and tool bits etc. in accordance with these instructions, taking into account the working conditions and the work to be performed.**
Use of the power tool for operations different from those intended could result in a hazardous situation.
- h) **Keep handles and grasping surfaces dry, clean and free from oil and grease.**
Slippery handles and grasping surfaces do not allow for safe handling and control of the tool in unexpected situations.
- 5) **Battery tool use and care**
- a) **Recharge only with the charger specified by the manufacturer.**
A charger that is suitable for one type of battery pack may create a risk of fire when used with another battery pack.
- b) **Use power tools only with specifically designated battery packs.**
Use of any other battery packs may create a risk of injury and fire.
- c) **When battery pack is not in use, keep it away from other metal objects, like paper clips, coins, keys, nails, screws or other small metal objects, that can make a connection from one terminal to another.**
Shorting the battery terminals together may cause burns or a fire.
- d) **Under abusive conditions, liquid may be ejected from the battery; avoid contact. If contact accidentally occurs, flush with water. If liquid contacts eyes, additionally seek medical help.**
Liquid ejected from the battery may cause irritation or burns.
- e) **Do not use a battery pack or tool that is damaged or modified.**
Damaged or modified batteries may exhibit unpredictable behaviour resulting in fire, explosion or risk of injury.
- f) **Do not expose a battery pack or tool to fire or excessive temperature.**
Exposure to fire or temperature above 130°C may cause explosion.
- g) **Follow all charging instructions and do not charge the battery pack or tool outside the temperature range specified in the instructions.**
Charging improperly or at temperatures outside the specified range may damage the battery and increase the risk of fire.

- 6) **Service**
- Have your power tool serviced by a qualified repair person using only identical replacement parts.**
This will ensure that the safety of the power tool is maintained.
 - Never service damaged battery packs.**
Service of battery packs should only be performed by the manufacturer or authorized service providers.

PRECAUTION

**Keep children and infirm persons away.
When not in use, tools should be stored out of reach of children and infirm persons.**

CHAIN SAW SAFETY WARNINGS

- Keep all parts of the body away from the saw chain when the chain saw is operating. Before you start the chain saw, make sure the saw chain is not contacting anything.** A moment of inattention while operating chain saws may cause entanglement of your clothing or body with the saw chain.
- Always hold the chain saw with your right hand on the rear handle and your left hand on the front handle.** Holding the chain saw with a reversed hand configuration increases the risk of personal injury and should never be done.
- Hold the chain saw by insulated gripping surfaces only, because the saw chain may contact hidden wiring.** Saw chains contacting a "live" wire may make exposed metal parts of the chain saw "live" and could give the operator an electric shock.
- Wear eye protection. Further protective equipment for hearing, head, hands, legs and feet is recommended.** Adequate protective equipment will reduce personal injury from flying debris or accidental contact with the saw chain.
- Do not operate a chain saw in a tree, on a ladder, from a rooftop, or any unstable support.** Operation of a chain saw in this manner could result in serious personal injury.
- Always keep proper footing and operate the chain saw only when standing on fixed, secure and level surface.** Slippery or unstable surfaces may cause a loss of balance or control of the chain saw.
- When cutting a limb that is under tension, be alert for spring back.** When the tension in the wood fibres is released, the spring loaded limb may strike the operator and/or throw the chain saw out of control.
- Use extreme caution when cutting brush and saplings.** The slender material may catch the saw chain and be whipped toward you or pull you off balance.
- Carry the chain saw by the front handle with the chain saw switched off and away from your body. When transporting or storing the chain saw, always fit the guide bar cover.** Proper handling of the chain saw will reduce the likelihood of accidental contact with the moving saw chain.
- Follow instructions for lubricating, chain tensioning and changing the bar and chain.** Improperly tensioned or lubricated chain may either break or increase the chance for kickback.
- Cut wood only. Do not use chain saw for purposes not intended. For example: do not use chain saw for cutting metal, plastic, masonry or non-wood building materials.** Use of the chain saw for operations different than intended could result in a hazardous situation.

- Follow all instructions when clearing jammed material, strong or servicing the chain saw. Make sure the switch is off and the battery pack is removed.** Unexpected actuation of the chain saw while clearing jammed material or servicing may result in serious personal injury.

Causes and operator prevention of kickback: (Fig. 2)

Kickback may occur when the nose or tip of the guide bar touches an object, or when the wood closes in and pinches the saw chain in the cut.

Tip contact in some cases may cause a sudden reverse reaction, kicking the guide bar up and back towards the operator.

Pinching the saw chain along the top of the guide bar may push the guide bar rapidly back towards the operator.

Either of these reactions may cause you to lose control of the saw which could result in serious personal injury. Do not rely exclusively upon the safety devices built into your saw. As a chain saw user, you should take several steps to keep your cutting jobs free from accident or injury.

Kickback is the result of chain saw misuse and/or incorrect operating procedures or conditions and can be avoided by taking proper precautions as given below:

- **Maintain a firm grip, with thumbs and fingers encircling the chain saw handles, with both hands on the saw and position your body and arm to allow you to resist kickback forces.** Kickback forces can be controlled by the operator, if proper precautions are taken. Do not let go of the chain saw.
- **Do not overreach and do not cut above shoulder height.** This helps prevent unintended tip contact and enables better control of the chain saw in unexpected situations.
- **Only use replacement guide bars and saw chains specified by the manufacturer.** Incorrect replacement guide bars and saw chains may cause chain breakage and/or kickback.
- **Follow the manufacturer's sharpening and maintenance instructions for the saw chain.** Decreasing the depth gauge height can lead to increased kickback.

ADDITIONAL SAFETY WARNINGS

- Work without pressure. In addition, always keep your body warm.
- Before commencing work, reflect fully on the work procedures involved and work to avoid accidents, otherwise injury may occur.
- Do not use in the event of bad weather, such as strong wind, rain, snow, fog, or in areas prone to rockfall or avalanches. In bad weather, judgment may be impaired and the vibration may result in disaster.
- When visibility is poor, such as during bad weather or night, do not use the unit. In addition, do not use it in rain or in a location exposed to rain. Unstable foothold or loss of balance may result in an accident.
- Check the guide bar and saw chain before starting the unit.
- If the guide bar or saw chain is cracked, or the product is scratched or bent, do not use the unit.
- Check if the guide bar and saw chain are securely installed. If the guide bar or saw chain is broken or dislodged, this may result in an accident.
- Before starting work, check to ensure the switch does not engage unless the lock-off button is pressed. If the unit does not working properly, immediately stop using and request repair from your HiKOKI Authorized Service Center.

English

7. Install the saw chain properly, in accordance with the instruction manual.
If installed incorrectly, the saw chain will come off the guide bar and injury may occur.
8. Never remove any of the safety devices equipped on the chain saw (chain brake, lock-off button, chain catcher etc.).
In addition, do not alter or immobilize them.
Injury may occur.
9. In the following cases, switch the unit off and ensure the saw chain is no longer moving:
 - When not in use or being repaired.
 - When shifting to a new work location.
 - When inspecting, adjusting or replacing the saw chain, guide bar, chain case and any other part.
 - When refilling the chain oil.
 - When removing dust etc. from the body.
 - When removing obstacles, trash or sawdust generated from work from the work area.
 - When you take off the unit, or when you get away from the unit.
 - Otherwise, if you sense danger or anticipate risk.
If the saw chain is still moving, an accident may occur.
10. Work should generally be performed individually.
When multiple individuals are involved, ensure sufficient spacing between them.
In particular, when felling standing trees or working on a slope, if you anticipate trees falling, rolling or sliding, ensure there is no danger to other workers.
11. Remain more than 15 m away from other people.
In addition, when working with multiple persons, remain 15 m or more apart.
 - There is a risk of impact with scatters and other accidents.
 - Prepare a whistle alert etc. and determine appropriate contact method for other workers beforehand.
12. Before felling standing trees, ensure the following:
 - Determine a safe evacuation location prior to felling.
 - Remove obstacles (e.g., branches, shrubs) in advance.
 - Based on a comprehensive evaluation of the state of the tree to be felled (e.g., trunk bend, tension of branches) and the surrounding situation (e.g., state of adjacent trees, presence of obstacles, terrain, wind), decide on the direction in which the standing tree will fall and then plan the felling procedure.
Careless felling may result in injury.
13. When felling standing trees, ensure the following:
 - During work, be very careful of the direction in which trees fall.
 - When working on a slope, ensuring the tree will not roll, always work from the uphill side of the terrain.
 - When the tree starts falling, switch the unit off, alert the surroundings, and immediately retreat to a safe location.
 - During work, if the saw chain or guide bar become entangled in the tree, switch off and use a wedge.
14. During use, if the unit performance deteriorates, or you notice any abnormal sound or vibration, immediately switch off and discontinue use, and return to your HiKOKI Authorized Service Center for inspection or repair.
If you continue using, injury may occur.
15. If the unit is accidentally dropped or exposed to impact, inspect carefully for damage or cracks and ensure there is no deformation.
If the unit is damaged, cracked or deformed, injury may occur.
16. When transporting the unit by car, secure the unit to prevent it moving.
There is a risk of accident.
17. Do not switch the unit on while the chain case is attached.
Injury may occur.
18. Ensure there are no nails and other foreign objects in the material.
If the saw chain impact on the nail etc., injury may occur.
19. To avoid the guide bar becoming entangled with the material when chopping on a verge or when subject to the weight of material while cutting, install a supporting platform close to the cutting position.
If the guide bar becomes entangled, injury may occur.
20. If the unit is to be transported or stored after use, either remove the saw chain, or attach the chain case.
If the saw chain comes into contact with your body, injury may occur.
21. Adequately care for the unit.
 - To ensure work can be performed safely and efficiently, care for the saw chain to ensure it provides optimal cutting performance.
 - When replacing the saw chain or guide bar, maintaining the body, filling oil etc., follow the instruction manual.
22. Ask the shop to repair the unit.
 - Do not modify this product, since it already complies with the applicable safety standards.
 - Always refer to your HiKOKI Authorized Service Center for all repairs.
Attempting to repair the unit yourself may result in an accident or injury.
23. When not using the unit, ensure it is properly stored.
Drain off the chain oil, and keep in a dry place out of reach of children or a locked location.
24. If the warning label is no longer visible, peels off or is otherwise unclear, apply a new warning label.
For the warning label, refer to your HiKOKI Authorized Service Center.
25. When working, if local rules or regulations apply, comply with the same.
26. Do not use the product if the tool or the battery terminals (battery mount) are deformed.
Installing the battery could cause a short circuit that could result in smoke emission or ignition.
27. Keep the tool's terminals (battery mount) free of swarf and dust.
 - Prior to use, make sure that swarf and dust have not collected in the area of the terminals.
 - During use, try to avoid swarf or dust on the tool from falling on the battery.
 - When suspending operation or after use, do not leave the tool in an area where it may be exposed to falling swarf or dust.
Doing so could cause a short circuit that could result in smoke emission or ignition.
28. Always use the tool and battery at temperatures between -5°C and 40°C.

PRECAUTIONS FOR BATTERY AND CHARGER (sold separately)

1. Always charge the battery at a temperature of 0°C–40°C. A temperature of less than 0°C will result in over charging which is dangerous. The battery cannot be charged at a temperature higher than 40°C.
The most suitable temperature for charging is that of 20°C–25°C.
2. Do not use the charger continuously.
When one charging is completed, leave the charger for about 15 minutes before the next charging of battery.
3. Do not allow foreign matter to enter the hole for connecting the rechargeable battery.

4. Never disassemble the rechargeable battery or charger.
5. Never short-circuit the rechargeable battery. Short-circuiting the battery will cause a great electric current and overheat. It results in burn or damage to the battery.
6. Do not dispose of the battery in fire. If the battery is burnt, it may explode.
7. Using an exhausted battery will damage the charger.
8. Bring the battery to the shop from which it was purchased as soon as the post-charging battery life becomes too short for practical use. Do not dispose of the exhausted battery.
9. Do not insert objects into the air ventilation slots of the charger. Inserting metal objects or flammable into the charger air ventilation slots will result in an electrical shock hazard or damage to the charger.
11. If there is battery leakage, foul odor, heat generated, discolored or deformed, or in any way appears abnormal during use, recharging or storage, immediately remove it from the equipment or battery charger, and stop use.
12. Do not immerse the battery or allow any fluids to flow inside. Conductive liquid ingress, such as water, can cause damage resulting in fire or explosion. Store your battery in a cool, dry place, away from combustible and flammable items. Corrosive gas atmospheres must be avoided.

CAUTION

1. If liquid leaking from the battery gets into your eyes, do not rub your eyes and wash them well with fresh clean water such as tap water and contact a doctor immediately. If left untreated, the liquid may cause eye-problems.
2. If liquid leaks onto your skin or clothes, wash well with clean water such as tap water immediately. There is a possibility that this can cause skin irritation.
3. If you find rust, foul odor, overheating, discolor, deformation, and/or other irregularities when using the battery for the first time, do not use and return it to your supplier or vendor.

WARNING

If an electrically conductive foreign object enters the terminals of the lithium ion battery, a short-circuit may occur resulting in the risk of fire. Please observe the following matters when storing the battery.

- Do not place electrically conductive cuttings, nails, steel wire, copper wire or other wire in the storage case.
- Either install the battery in the power tool or store by securely pressing into the battery cover until the ventilation holes are concealed to prevent short-circuits (See Fig. 3).

REGARDING LITHIUM-ION BATTERY TRANSPORTATION

When transporting a lithium-ion battery, please observe the following precautions.

WARNING

Notify the transporting company that a package contains a lithium-ion battery, inform the company of its power output and follow the instructions of the transportation company when arranging transport.

- Lithium-ion batteries that exceed a power output of 100 Wh are considered to be in the freight classification of Dangerous Goods and will require special application procedures.
- For transportation abroad, you must comply with international law and the rules and regulations of the destination country.

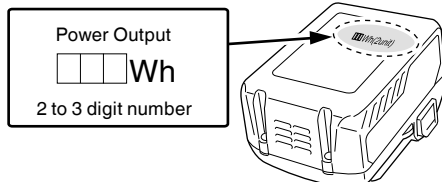

CAUTION ON LITHIUM-ION BATTERY

To extend the lifetime, the lithium-ion battery equips with the protection function to stop the output.

In the cases of 1 to 3 described below, when using this product, even if you are pulling the switch, the motor may stop. This is not the trouble but the result of protection function.

1. When the battery power remaining runs out, the motor stops. In such case, charge it up immediately.
2. If the tool is overloaded, the motor may stop. In this case, release the switch of tool and eliminate causes of overloading. After that, you can use it again.
3. If the battery is overheated under overload work, the battery power may stop. In this case, stop using the battery and let the battery cool. After that, you can use it again.

Furthermore, please heed the following warning and caution.

WARNING

In order to prevent any battery leakage, heat generation, smoke emission, explosion and ignition beforehand, please be sure to heed the following precautions.

1. Make sure that swarf and dust do not collect on the battery.
 - During work make sure that swarf and dust do not fall on the battery.
 - Make sure that any swarf and dust falling on the power tool during work do not collect on the battery.
 - Do not store an unused battery in a location exposed to swarf and dust.
 - Before storing a battery, remove any swarf and dust that may adhere to it and do not store it together with metal parts (screws, nails, etc.).
2. Do not pierce battery with a sharp object such as a nail, strike with a hammer, step on, throw or subject the battery to severe physical shock.
3. Do not use an apparently damaged or deformed battery.
4. Do not use the battery in reverse polarity.
5. Do not connect directly to an electrical outlets or car cigarette lighter sockets.
6. Do not use the battery for a purpose other than those specified.
7. If the battery charging fails to complete even when a specified recharging time has elapsed, immediately stop further recharging.
8. Do not put or subject the battery to high temperatures or high pressure such as into a microwave oven, dryer, or high pressure container.
9. Keep away from fire immediately when leakage or foul odor are detected.
10. Do not use in a location where strong static electricity generates.

DESCRIPTION OF NUMBERED ITEMS (Fig. 2–Fig. 41)

① Battery	⑭ Decrease the tension	⑳ Oil pump adjuster	㉔ Protruding depth gauge head
② Latch	⑮ Saw chain	㉕ Chain brake	④① Round off
③ Ventilation holes	⑯ Guide bar	㉖ Actuation	④② Chain oil spout
④ Terminals	⑰ Guide bar tip	㉗ Release	④③ Groove
⑤ Battery cover	⑱ Sprocket	㉘ Battery level indicator switch	④④ Oil hole
⑥ Insert	⑲ Blade direction	㉙ Battery level indicator lamp	④⑤ Chain catcher
⑦ Pull out	⑳ Illustration showing blade direction	㉚ Spike	④⑥ Battery sliding grooves
⑧ Lock-off button	㉑ Bolt	㉛ Rear handle	④⑦ Terminal (Product)
⑨ Switch	㉒ Chain tensioner boss	㉜ Front handle	④⑧ Air gun
⑩ Knob	㉓ Lug	㉝ Round file	④⑨ Terminal (Battery)
⑪ Side cover	㉔ Drive link	㉞ 1/5 of diameter of file	⑤⑩ Sliding grooves
⑫ Tension dial	㉕ Chain oil	㉟ Depth gauge jointer	
⑬ Increase the tension	㉖ Oil sight glass	㊱ Flat file	

SPECIFICATIONS

Model	CS3630DB	CS3635DB
Voltage	36 V	
Saw chain	Type: 90PX-045X Pitch: 9.5 mm (3/8") / Gauge: 1.1 mm (0.043")	Type: 90PX-052X Pitch: 9.5 mm (3/8") / Gauge: 1.1 mm (0.043")
Guide bar	Type: 124MLEA041 Size: 300 mm (Max. cutting length)	Type: 144MLEA041 Size: 350 mm (Max. cutting length)
Sprocket	Number of teeth: 6 / 9.5 mm (3/8")	
No-load chain speed	14.9 m/s (900 m/min)	
Chain oil tank capacity	100 ml	
Battery available for this tool* (sold separately)	BSL36A18 / BSL36B18	
Weight**	3.4 kg	

* Existing batteries (BSL3660/3620/3626, BSL18xx series, etc.) cannot be used with this tool.

The Back Pack Power Supply (BL36200) and AC/DC Adapter (ET36A) cannot be used with this tool.

** Weight: Saw chain, guide bar, chain case, oil, battery not included

STANDARD ACCESSORIES

In addition to the main unit (1 unit), the package contains the accessories listed on page 288.

Standard accessories are subject to change without notice.

APPLICATIONS

- Cutting of timber/logs
- Pruning, felling of garden trees

MOUNTING AND OPERATION

Action	Figure	Page
Removing and inserting the battery	4	2
Switch operation*1	5	2
Selecting accessories	—	289

*1 Switch operation

When the switch is engaged while pressing the lock-off button, the saw chain rotates. (Fig. 16)

Unless the lock-off button is pressed, the switch cannot be engaged.

After the switch is engaged, the saw chain continues rotating as long as it is pressed down.

When the switch is released, a brake is applied to stop the saw chain rotation.

WARNING

Do not secure the lock-off button while it is pressed. If the switch is accidentally engaged, the unit may unexpectedly start and injury may occur.

WARNING

After adjusting the saw chain tension, ensure the knob is fully tightened. If it is loose, injury may occur.

CHARGING

Battery and battery charger are not included with this product.

For rechargeable batteries, please charge in according to the handling instructions of the charger which you are using.

INSTALLING (REPLACING) SAW CHAIN**WARNING**

- To prevent accidents, always switch the unit off, and remove the storage battery.
- Don't use the saw chain or the guide bar other than those specified in "SPECIFICATIONS".
- Don't use Back Pack Power Supply (BL36200) and AC/DC Adapter (ET36A). Their configuration tends to wrap the cable around the user and injury may occur.

CAUTION

Wear thick gloves and be careful to avoid injury with the saw chain.

NOTE

- When removing the saw chain, remove sawdust from the oil spout, oil hole, and guide bar groove. If sawdust accumulates, this may cause the unit to fail.
- Use the correct type of saw chain in accordance with the specifications.

If you install the wrong type of guide bar, the saw chain may come off and injury may occur.

1. Removing the side cover (Fig. 6)

Turn the knob and remove the side cover.

2. Removing the saw chain and guide bar (Fig. 7)

Rotate the tension dial in the "-" direction to introduce a small amount of slack in the saw chain, then detach from the sprocket. Detach along with the guide bar in the direction indicated by the arrow.

3. Engaging the new saw chain in the sprocket (Fig. 8)

① Attach the saw chain from the guide bar tip. Make sure the saw chain is oriented so that the blade faces in the direction shown in the illustration below the sprocket.

② Insert the bolt and chain tensioner boss into the hole in the guide bar while holding the chain and guide bar tip. Engage the end of the saw chain to the sprocket and mount the guide bar to the saw body.

4. Installing the side cover (Fig. 9)

① Attach the side cover by inserting the lug into the slot in the saw body. Make sure the saw chain does not come loose from the guide bar.

② Rotate the knob once to temporarily fix it. Remove any dirt around the side cover before reattaching.

5. Adjusting the saw chain tension (Fig. 10)

○ While lifting the guide bar tip, turn the tension dial to adjust the saw chain tension.

○ Turn the tension dial to the "+" to increase the saw chain tension, and to the "-" to decrease it.

6. Checking the saw chain tension (Fig. 11)

Adjust the saw chain tension so that the gap between the saw chain drive link and the guide bar is 0.5 to 1 mm when you lift the saw chain slightly near the center of the guide bar.

7. Securing the knob (Fig. 12)

When adjustment is complete, lift up the guide bar, and fully tighten the knob.

INSPECTION AND PREPARATION PRIOR TO USE

Prior to use, make the following inspection and preparation.

WARNING

- To prevent accidents, always perform steps 1 to 3 ensuring the storage battery is removed from the body.
- Do not secure the lock-off button while it is pressed. If the switch is accidentally engaged, the unit may unexpectedly start and injury may occur.

1. Ensuring the switch is off

○ If you insert the storage battery without knowing whether the switch is engaged, the unit may unexpectedly start, which may result in an accident.

○ When the switch is engaged while pressing the lock-off button, the unit switches on, and when the switch is released, the unit switches off.

2. Checking the saw chain tension

○ If the saw chain tension is incorrect, there is a risk of damage to the saw chain or guide bar and malfunction. Referring to steps 5 to 7 "Installing (replacing) saw chain," ensure an appropriate tension is set.

○ While the saw chain is still new, it is particularly stretchy, so periodically check the tension and adjust as required.

○ Also check the knob is securely tightened.

3. Checking the chain oil

○ This unit is delivered without chain oil inside. Ensure the oil tank is filled with the chain oil provided before use. (Fig. 13)

○ Periodically check the oil sight glass during work and replenish oil as required.

○ If the chain oil supplied runs out, use HiKOKI chain oil sold separately or equivalent chain oil on the market.

○ The chain oil lubricates automatically. The discharge rate for auto lubrication is factory preset to the maximum.

To reduce the discharge rate, turn the oil pump adjuster on the right side of the oil sight glass clockwise. (Fig. 14)

NOTE

○ The oil tank capacity is about 100 ml. Make sure no oil leaks or overflows from the oil tank when replenishing the chain oil.

○ We recommend that you stock up with chain oil.

○ If you continue working without chain oil, the saw chain may burn through, or the motor may fail.

○ Be careful to avoid dust or other foreign matter from entering the oil tank. If dust and other foreign matter enter the oil tank, the unit may fail.

○ Chain oil left in the tank may leak due to the structure of this unit. Although this does not indicate a malfunction, it may soil the storage location, so be careful.

When storing, empty the oil from the oil tank, and place an item under the main body which can absorb any leaks.

4. Installing the storage battery (Fig. 4)

As shown in Fig. 4, push firmly until it clicks into place.

CAUTION

Securely attach the storage battery.

If the storage battery is not securely attached, it may come off and injury may occur.

English

5. Checking operation of chain brake (Fig. 15)

WARNING

- Although the chain brake is an emergency stop device, this is not completely reliable. Operate carefully to avoid the risk of kickback.
- The chain brake is intended for use in emergencies and when starting up. Do not use it indiscriminately.
- To avoid impaired movement of the chain brake due to buildup of sawdust etc., clean regularly.
- The chain brake is an important component to ensure safe use.
If you have any concern regarding the chain brake operation, request repair from your HIKOKI Authorized Service Center.
- The product is shipped with the chain brake set to the "ON" position. The chain brake must be released before use.

The chain brake is an emergency stop device that stops the saw chain when the unit is subject to kickback etc., to reduce risk.

(Refer to "Causes and operator prevention of kickback.") Push the chain brake (29) in the direction indicated by the arrow to apply the chain brake and stop the saw chain. To release the chain brake, release the switch and pull back on the chain brake.





CAUTION

The chain brake functions only when power is turned on. Check chain brake function in a location with no people or obstructions nearby.

- ① Press the switch while pressing the lock-off button.
- ② Once the saw chain begins turning, push the chain brake forward toward the saw chain.
- ③ If the saw chain stops, the chain brake is functioning as it should. To release the brake, release the switch and pull back on the chain brake.

6. Checking chain oil discharge (Fig. 16)

- When switching the unit on, chain oil automatically lubricates the saw chain and guide bar.
- If oil does not seem to emerge 2 to 3 minutes after the unit starts, check if any sawdust has accumulated around the oil spout.
(Refer to "Cleaning the chain oil spout.")
(Refer to "Checking the chain oil.")

	Lights ; The battery remaining power is less than 25%.
	Blinks ; The battery remaining power is nearly empty. Recharge the battery soonest possible.
	Blinks ; Output suspended due to high temperature. Remove the battery from the tool and allow it to fully cool down.
	Blinks ; Output suspended due to failure or malfunction. The problem may be the battery so please contact your dealer.

As the remaining battery indicator shows somewhat differently depending on ambient temperature and battery characteristics, read it as a reference.

NOTE

- Do not give a strong shock to the switch panel or break it. It may lead to a trouble.
- To save the battery power consumption, the remaining battery indicator lamp lights while pressing the remaining battery indicator switch.

CUTTING PROCEDURES

WARNING

- Prior to operation, ensure that chain brake works.
- During use, grip the handle securely with both hands.
- When cutting timber from the bottom, ensure the saw chain does not impact with the timber.
If the unit is pushed back, injury may occur.
- During work breaks or after work, always switch the unit off, and remove the storage battery from the main body.

Always monitor the workplace and surrounding area, ensure there are no objects which could cause injuries, accidents or failure, and if any are present, remove them in advance.

In particular, when establishing a foothold for working, ensure there is no instability or any object which could be tripped over.

When felling standing trees, always pay careful attention to the direction in which the tree will fall or roll, and determine a safe evacuation area and escape route for yourself in advance.

- ① **Ensuring the unit is switched off**
If the storage battery is inserted while the switch is unknowingly engaged, the unit may unexpectedly start, which may result in an accident.

- ② **Installing the storage battery (Fig. 4)**
As shown in Fig. 4, push firmly until it clicks into place.

- ③ **Engaging the switch**
Ensuring the saw chain is not in contact with the timber, engage the switch, and start cutting when the saw chain speed has increased.

CAUTION

- When switching the unit on, ensure the saw chain does not contact with material or anything else.
- During use, be careful to ensure the saw chain does not contact with other material or object. In particular, when you have finished cutting, be careful to ensure it does not touch the ground.

NOTE

Refill the oil tank early to prevent the unit running out of oil.

REMAINING BATTERY INDICATOR



You can check the battery's remaining capacity by pressing the remaining battery indicator switch to light the indicator lamp. (Fig. 17, Table 1)

The indicator will shut off approximately 3 seconds after the remaining battery indicator switch is pressed.

It is best to use the remaining battery indicator as a guide since there are slight differences such as ambient temperature and the condition of the battery.

Also, the remaining battery indicator may vary from those equipped to a tool or charger (Battery is not included, sold separately).

Table 1

State of lamp	Battery Remaining Power
	Lights ; The battery remaining power is over 75%.
	Lights ; The battery remaining power is 50%–75%.
	Lights ; The battery remaining power is 25%–50%.

1. General cutting procedures

- (1) Switch ON the power while keeping the saw slightly away from the wood to be cut. Start sawing only after the unit has reached full speed.
- (2) When sawing a slender piece of wood, press the base section of the guide bar against the wood and saw downward as shown in **Fig. 18**.
- (3) When sawing a thick piece of wood, press the spike on the front section of the unit against the wood and cut it with a lever action while using the spike as a fulcrum as shown in **Fig. 19**.
- (4) When cutting wood horizontally, turn the unit body to the right so that the guide bar is below and hold the upper side of the front handle with your left hand. Hold the guide bar horizontally and place the spike that is on the front of the unit body on the lumbar. Using the spike as a fulcrum, cut into the wood by turning the rear handle to the right. (**Fig. 20**)
- (5) When cutting into wood from the bottom, touch the upper part of the guide bar to the wood lightly. (**Fig. 21**)
- (6) As well as carefully studying the handling instructions, ensure practical instruction in the operation of the chain saw prior to use, or at least practice working with the chain saw by cutting lengths of round timber on a sawing trestle.
- (7) When cutting logs or timbers which are not supported, support them properly by immobilizing them during cutting using a sawing trestle or other proper method.

CAUTION

- When cutting wood from the bottom, there is a danger that the unit body may be pushed back toward the user if the chain strongly impacts with the wood.
- Do not cut all the way through the wood by starting from the bottom since there is the danger of the guide bar flying up out of control when the cut is finished.
- Always prevent the operating chain saw from touching the ground or wire fences.

2. Branch cutting

- (1) Cutting branches from a standing tree:
A thick branch should initially be cut off at a point away from the trunk of the tree.
First cut in about one third of the way from below, and then cut off the branch from above. Finally, cut off the remaining portion of the branch even with the trunk of the tree. (**Fig. 22**)

CAUTION

- Always be careful to avoid falling branches.
- Always be alert for chain saw recoil.
- (2) Cutting branches from fallen trees:
First cut off branches that do not touch the ground, then cut off those which touch the ground. When cutting thick branches that touch the ground, first cut in about half of the way from above, then cut the branch off from below. (**Fig. 23**)

CAUTION

- When cutting off branches which touch the ground, be careful that the guide bar does not become bound by pressure.
- During the final cutting stage, beware of the log suddenly rolling.

3. Log cutting

- When cutting a log positioned as shown in **Fig. 24**, first cut in about one third of the way from below, then cut down all the way from above. When cutting a log that straddles a hollow as shown in **Fig. 25**, first cut in about two thirds of the way from above, then cut upward from below.

CAUTION

- Ensure the guide bar does not become bound in the log by pressure.
- When working on inclined ground, be sure to stand on the uphill side of the log. If you stand on the downhill side, the cut-off log may roll toward you.

4. Cutting a log laid flat

Make sure the log is stable.
Push the spike against the log. Use the spike as a fulcrum about which the handle can be lifted to facilitate cutting. (**Fig. 26**)

5. Cutting a log supported at both ends

Start by sawing to a depth of approximately one third from the top, then saw from underneath to complete the cut.

The guide bar may become stuck within the saw cut if you attempt to cut all the way through from the top. (**Fig. 27**)

6. Felling trees

- (1) Undercut (① as shown in **Fig. 28**):
Make undercut facing the direction in which you want the tree to fall.
The depth of the undercut should be 1/3 of the tree's diameter. Never fell trees without proper undercut.
- (2) Back cut (② as shown in **Fig. 28**):
Make a backcut about 5 cm above and parallel to the horizontal undercut.
If the chain becomes entangled during cutting, stop the saw and use wedges to free it. Do not cut through the tree.

CAUTION

- Trees should not be felled in a manner that would endanger any person, strike any utility line or cause any property damage.
- Be sure to stand on the uphill side of the terrain as the tree is likely to roll or slide downhill after it is felled.

Precaution for cutting work

For large-scale operation or non-stop work

This tool comes with an over-heat protection circuit that protects the electronic parts that control the rechargeable battery. During sustained use or during operations under high loads generated by pressure against the tool, tool temperature will rise and eventually trigger the over-heat protection circuit, which will shut down the tool.

If this happens, let the tool cool for a length of time. When the temperature drops, it will again become possible to use the tool. When the rechargeable battery has to be exchanged during continuous operation, let the tool rest for about 15 minutes.

Gripping/pushing force of chain saw

Always grip the chain saw securely.
In addition, do not force the chain saw more than necessary. When cutting, additional force exerted on the chain saw will not accelerate the cutting speed. This will strain the motor, impair the performance, and damage or cause malfunction of the motor or guide bar. Use the unit in the range where the saw chain is at a reasonable speed.

In particular, when the saw chain stops (becomes jammed) due to the excessive force, it may cause an injury or failure of the unit.

Chain catcher

- The chain catcher is located on the power head just below the chain to further prevent the possibility of a broken chain striking the chain saw user.
- When the saw chain is cut, replace it with a new one referring to "Installing (replacing) saw chain".

SHARPENING OF THE CHAIN BLADE

WARNING

To prevent accidents, always turn off the switch and remove the storage battery from the main body.

CAUTION

Always wear thick gloves when handling the saw chain.

NOTE

Sharpen the saw chain and adjust the depth gauge at the central position on the guide bar, with the saw chain attached to the main body.

When the sharpness of saw chains deteriorates, the motor and each part of the body are burdened and the efficiency declines.

For optimal performance of the unit, frequent maintenance is necessary to keep the saw chain sharp.

1. Blade sharpening

Use a 4 mm diameter round file.

The round file should be held against the chain blade so that one-fifth of its diameter extends above the top of the blade, as shown in **Fig. 29**.

Sharpen the blades by keeping the round file at a 30° angle in relation to the guide bar, as shown in **Fig. 30**. File the blades by gently pushing the round file in the direction of the grip.

Make sure the round file does not touch the saw chain when drawing back the file.

Ensure that all saw blades are filed at the same angle, or the cutting efficiency of the tool will be impaired. Appropriate angles for sharpening the blades correctly are shown in **Fig. 31**. (Round file is sold separately.)

2. Adjustment of depth gauge

WARNING

- Do not sand the top part of the bumper tie strap and bumper drive link, nor cause the shape of said parts to deform.
- Adjustment of depth gauges must be in line with the predetermined dimensions and shapes, otherwise the risk of kickback may increase, causing an injury.



Depth gauges shall be all lined up in the same manner because they are used to adjust depth at the position where the cutter inlays into the wood.

When sharpening the saw chain, be sure to check the depth gauge every two or three times. (**Fig. 32**)

Place a depth gauge jointer on the saw chain, leave the gauge visible at the groove, and use a flat file to bevel the portion out of the depth gauge jointer. (**Fig. 33**) (Depth gauge jointer and flat file are sold separately.)

After filing away the depth gauge, round off the front side of the depth gauge as it was. (**Fig. 34**)

After sharpening the saw chain, place it into chain oil to wash off the filings.

If filings are not cleaned off, the saw chain and guide bar will quickly wear while in use.

The depth gauge jointer can also be used when dressing with a round file. (**Fig. 35**)

MAINTENANCE AND INSPECTION

After operation, perform inspection and maintenance of each part when storing the unit.

WARNING

During maintenance and inspection, always switch off the unit and remove the storage battery from the main body. In addition, disconnect the power plug of the charger from the outlet.

CAUTION

Always wear thick gloves when handling the saw chain.

1. Inspection of saw chains

- Occasionally inspect the saw chain. In the event of any abnormality, replace it with a new one referring to "Installing (replacing) saw chain".
- Inspect the chain tension and check if it is correctly tightened.
- Stop using the unit when the saw chain becomes blunt and sharpen it referring to "Sharpening of the chain blade".
- After use, carefully lubricate the saw chain and guide bars with oil for rust-proofing.

NOTE

When cleaning the side cover, sprocket, chain oil spout, and guide bar, see the procedure "Installing (replacing) saw chain" and remove the saw chain.

2. Cleaning the side cover and sprocket (**Fig. 36**)

Clean and remove any swarf or dust left inside the parts.

3. Cleaning the chain oil spout (**Fig. 37**)

Before cleaning the chain oil spout, remove the side cover and guide bar.

4. Cleaning the guide bar (**Fig. 38**)

When sawdust and similar become clogged in the groove of the guide bar or oil spout, the oil may not flow, which may result in the unit failing.

Remove the guide bar and clean any sawdust clogged in the groove after use and when replacing the saw chain. (Refer to "Installing (replacing) saw chain.")

5. Cleaning the chain brake (**Fig. 39**)

Use a brush to remove any swarf from the gap to the saw body.

6. Inspecting the chain catcher (**Fig. 40**)

The chain catcher is designed to protect the operator from being struck by the saw chain if the chain comes loose or is severed.

The chain catcher is integrated into the side cover.

Check to confirm that the chain catcher is not damaged.

7. Inspecting the mounting screws

Regularly inspect all mounting screws and ensure that they are properly tightened. Should any of the screws be loose, retighten them immediately. Failure to do so could result in serious hazard.

8. Maintenance of the motor

The motor unit winding is the very "heart" of the power tool.

Exercise due care to ensure the winding does not become damaged and/or wet with oil or water.

9. Cleaning the battery installation compartment and the battery (**Fig. 41**)

Use a brush or air blow gun to remove any swarf or dust and keep the saw clean.

NOTE

- Allowing swarf and dust to build up during use may cause the storage battery to fall off or other accidents. Allowing swarf and dust to build up can also result in malfunctions, including faulty contact between the battery and the terminals.
- After cleaning, check to confirm that the storage battery can be easily detached and reattached to the tool body.

10. Cleaning of the outside

When the chain saw is stained, wipe with a soft dry cloth or a cloth moistened with soapy water. Do not use chloric solvents, gasoline or paint thinner, for they melt plastics.

11. Storage

- Clean all parts thoroughly. Coat metal parts with a thin layer of corrosion inhibitor.
- Be sure to repair any damaged areas before storing.
- When storing the unit, perform cleaning and maintenance of each part and mount the chain case to the guide bar.
- Store the chain saw in a place where the temperature is less than 40°C and out of reach of children.

NOTE

Storing Lithium-ion Batteries

Make sure the lithium-ion batteries have been fully charged before storing them.

Prolonged storage (3 months or more) of batteries with a low charge may result in performance deterioration, significantly reducing battery usage time or rendering the batteries incapable of holding a charge.

However, significantly reduced battery usage time may be recovered by repeatedly charging and using the batteries two to five times.

If the battery usage time is extremely short despite repeated charging and use, consider the batteries dead and purchase new batteries.

CAUTION

In the operation and maintenance of power tools, the safety regulations and standards prescribed in each country must be observed.

Important notice on the batteries for the HiKOKI cordless power tools

Please always use one of our designated genuine batteries. We cannot guarantee the safety and performance of our cordless power tool when used with batteries other than these designated by us, or when the battery is disassembled and modified (such as disassembly and replacement of cells or other internal parts).

GUARANTEE

We guarantee HiKOKI Power Tools in accordance with statutory/country specific regulation. This guarantee does not cover defects or damage due to misuse, abuse, or normal wear and tear. In case of complaint, please send the Power Tool, undismantled, with the GUARANTEE CERTIFICATE found at the end of this Handling instruction, to a HiKOKI Authorized Service Center.

Information concerning airborne noise and vibration

The measured values were determined according to EN62841 and declared in accordance with ISO 4871.

CS3630DB

Measured A-weighted sound power level: 107 dB (A)

Measured A-weighted sound pressure level: 87 dB (A)

Uncertainty K: 3 dB (A)

CS3635DB

Measured A-weighted sound power level: 105 dB (A)

Measured A-weighted sound pressure level: 85 dB (A)

Uncertainty K: 3 dB (A)

Wear hearing protection.

Vibration total values (triax vector sum) determined according to EN62841.

CS3630DB

$a_h = 2.5 \text{ m/s}^2$

Uncertainty K = 1.5 m/s²

CS3635DB

$a_h = 2.4 \text{ m/s}^2$

Uncertainty K = 1.5 m/s²

The declared vibration total value and the declared noise emission value have been measured in accordance with a standard test method and may be used for comparing one tool with another.

They may also be used in a preliminary assessment of exposure.

WARNING

- The vibration and noise emission during actual use of the power tool can differ from the declared total value depending on the ways in which the tool is used especially what kind of workpiece is processed; and
- Identify safety measures to protect the operator that are based on an estimation of exposure in the actual conditions of use (taking account of all parts of the operating cycle such as the times when the tool is switched off and when it is running idle in addition to the trigger time).

NOTE

Due to HiKOKI's continuing program of research and development, the specifications herein are subject to change without prior notice.

TROUBLESHOOTING

Use the inspections in the table below if the tool does not operate normally. If this does not remedy the problem, consult your dealer or the HiKOKI Authorized Service Center.





1. Power tool

Symptom	Possible cause	Remedy
The motor sounds but the saw chain... ○ does not move ○ does not move freely	The chain brake may be activated.	Release by pulling the chain brake toward you.
	The saw chain tension is excessive.	Check the saw chain tension, and if it is too tight, loosen the tension.
	Saw chain comes out of the sprocket.	Check the saw chain is properly engaged on the sprocket.
	Inside the side cover... → sawdust is jammed → foreign matter is trapped	Clean the side cover.
	In the guide bar groove... → sawdust is jammed → oil does not flow	Clean the guide bar groove and the oil hole. Make sure there is oil in the oil tank, and replenish as required.
Poor sharpness	The saw chain... → is worn out or the blade is broken → is rusted	Sharpen the saw chain. If the wear or breakage is very severe, replace with a new saw chain.
	The direction of the saw chain is reversed,	Re-attach ensuring the correct direction.
	Saw chain tension is loose.	Check the saw chain tension and tighten if it is loose.
Chain oil ○ is slow-flowing ○ does not come out (seizes up)	Lack of chain oil in the tank.	Replenish with chain oil.
	Chain oil spout is clogged.	Clean the chain oil spout.
Battery cannot be installed.	Attempting to install a battery other than that specified for the tool.	Please install a multi volt type battery.

SYMBOLS

WARNUNG

Die folgenden Symbole werden für diese Maschine verwendet. Achten Sie darauf, diese vor der Verwendung zu verstehen.

	CS3630DB / CS3635DB: Akku-Kettensäge
	Der Anwender muss die Bedienungsanleitung lesen, um das Risiko einer Verletzung zu verringern.
	Verwenden Sie die Heckenschere nicht im Regen oder bei Feuchtigkeit, und belassen sie das Gerät bei Regen nicht im Freien.
	Nur für EU-Länder Werfen Sie Elektrowerkzeuge nicht in den Hausmüll! Gemäss Europäischer Richtlinie 2012/19/EU über Elektro- und Elektronik- Altgeräte und Umsetzung in nationales Recht müssen verbrauchte Elektrowerkzeuge getrennt gesammelt und einer umweltgerechten Wiederverwertung zugeführt werden.
	Lesen, verstehen und befolgen Sie alle Warnungen und Anweisungen in dieser Anleitung und am Gerät selbst.
	Bei Gebrauch des Geräts immer Gesicht-, Kopf- und Gehörschutz tragen.
	Achten Sie auf einen möglichen Rückschlag der Kettensäge und vermeiden Sie den Kontakt mit der Schwertschärpe.
	Nicht einhändig führen!
	Führen Sie die Kettensäge immer mit beiden Händen.
	Kettenöl zugeben
	Einstellung der Ölversorgung der Kette
	Schalter für Batteriestandanzeige
	Trennen Sie die Batterie ab

J: Spannungswählschalter: Vorrichtung zum Einstellen der Spannung der Sägekette.

K: Drehknopf: Sicherungsknopf für die Seitenabdeckung.

L: Sägekette: Kette, die als Schneidwerkzeug dient.

M: Schwert: Der Teil, der die Sägekette trägt und führt.

N: Seitliche Abdeckung: Schutzabdeckung für Schwert und Sägekette, Vorgelege und Kettenzahnrad, wenn die Kettensäge in Benutzung ist.

O: Öleinspeisung: Ölbehälter.

P: Kettengehäuse: Gehäuse zum Abdecken von Schwert und Sägekette, wenn das Gerät nicht in Gebrauch ist.

⚠ WARNUNG

Diese Motorsäge (CS3630DB / CS3635DB) ist speziell für Baumpflege und Baumchirurgie vorgesehen. Alle Arbeiten mit dieser Motorsäge dürfen nur von ausgebildeten Baumpflegekräften durchgeführt werden. Einschlägige Literatur und Hinweise der Berufsgenossenschaft befolgen. Bei Nichtbeachtung besteht hohe Unfallgefahr. Zur Arbeit mit der Motorsäge in Bäumen empfehlen wir stets eine Arbeitsbühne einzusetzen. Die Arbeit mit der Abseiltechnik ist extrem gefährlich und nur nach einer speziellen Ausbildung durchzuführen. Der Bediener muß im Umgang mit Sicherheitsausrüstungen und mit den Arbeits- und Klettertechniken geschult sein! Bei Arbeiten in Bäumen müssen Gurte, Seile sowie Karabinerhaken eingesetzt werden. Rückhaltesysteme für Motorsäge und Bediener anwenden.

ALLGEMEINE SICHERHEITSHINWEISE FÜR ELEKTROGERÄTE

⚠ WARNUNG

Bitte beachten Sie sämtliche mit diesem Elektrogerät gelieferten Sicherheitshinweise, Anweisungen, Illustrationen und technischen Angaben.

Wenn die nachfolgenden Anweisungen nicht befolgt werden, kann es zu Stromschlag, Brand und/oder ernsthaften Verletzungen kommen.

Bitte bewahren Sie alle Warnhinweise und Anweisungen zum späteren Nachschlagen auf.

Der Begriff „Elektrowerkzeug“ bezieht sich in den Warnhinweisen auf Elektrowerkzeuge mit Netz- (schnurgebunden) oder Akkubetrieb (schnurlos).

1) Sicherheit im Arbeitsbereich

a) Sorgen Sie für einen sauberen und gut ausgeleuchteten Arbeitsbereich.

Zugestellte oder dunkle Bereiche ziehen Unfälle förmlich an.

b) Verwenden Sie Elektrowerkzeuge niemals an Orten, an denen Explosionsgefahr besteht, wie zum Beispiel in der Nähe von leicht entflammaren Flüssigkeiten, Gasen oder Stäuben.

Bei der Arbeit mit Elektrowerkzeugen kann es zu Funkenbildung kommen, wodurch sich Stäube oder Dämpfe entzünden können.

c) Sorgen Sie bei der Arbeit mit Elektrowerkzeugen dafür, dass sich keine Zuschauer (insbesondere Kinder) in der Nähe befinden.

Wenn Sie abgelenkt werden, können Sie die Kontrolle über das Werkzeug verlieren.

TEILEBEZEICHNUNGEN (Abb.1)

- A: Schalter: Das Gerät wird mit dem Finger aktiviert.
 B: Verriegelungsknopf: Dieser Knopf verhindert ein unbeabsichtigtes Betätigen des Auslösers.
 C: Kettenbremse: Vorrichtung zum Stoppen bzw. Verriegeln der Sägekette.
 D: Stoßfänger mit Dorn: Diese Vorrichtung dient als Drehpunkt, wenn sie in Berührung mit einem Baum oder einem Baumstamm ist.
 E: Öltankdeckel: Deckel zum Verschließen des Öltanks.
 F: Öl-Sichtglas: Fenster zum Prüfen des Kettenölpegels.
 G: Vorderer Griff: Haltegriff an der Vorderseite des Gerätkörpers.
 H: Batterie (separat zu beziehen): Energiequelle für den Antrieb des Gerätes.
 I: Hinterer Griff: Stützgriff an der Rückseite des Hauptgehäuses.

Deutsch

2) Elektrische Sicherheit

- a) **Elektrowerkzeuge müssen mit passender Stromversorgung betrieben werden. Nehmen Sie niemals irgendwelche Änderungen am Anschlussstecker vor. Verwenden Sie bei Elektrowerkzeugen mit Schutzkontakt (geerdet) niemals Adapterstecker.**
Stecker im Originalzustand und passende Steckdosen reduzieren das Stromschlagrisiko.
- b) **Vermeiden Sie Körperkontakt mit geerdeten Gegenständen wie Rohrleitungen, Heizungen, Herden oder Kühlschränken.**
Bei Körperkontakt mit geerdeten Gegenständen besteht ein erhöhtes Stromschlagrisiko.
- c) **Setzen Sie Elektrowerkzeuge niemals Regen oder sonstiger Feuchtigkeit aus.**
Wenn Flüssigkeiten in ein Elektrowerkzeug eindringen, erhöht sich das Stromschlagrisiko.
- d) **Verwenden Sie das Anschlusskabel nicht missbräuchlich. Tragen Sie das Elektrowerkzeug niemals am Stromkabel, ziehen Sie es nicht damit heran und ziehen Sie den Stecker nicht am Anschlusskabel aus der Steckdose. Halten Sie das Anschlusskabel von Hitzequellen, Öl, scharfen Kanten und beweglichen Teilen fern.**
Beschädigte oder verdrehte Anschlusskabel erhöhen das Stromschlagrisiko.
- e) **Verwenden Sie, wenn Sie ein Elektrowerkzeug im Freien benutzen, ein für den Außeneinsatz geeignetes Verlängerungskabel.**
Ein für den Außeneinsatz geeignetes Kabel vermindert das Stromschlagrisiko.
- f) **Falls sich der Betrieb des Elektrowerkzeugs in feuchter Umgebung nicht vermeiden lässt, verwenden Sie eine Stromversorgung mit Fehlerstromschutzeinrichtung (Residual Current Device, RCD).**
Durch den Einsatz einer Fehlerstromschutzeinrichtung wird das Risiko eines elektrischen Schlages reduziert.

3) Persönliche Sicherheit

- a) **Bleiben Sie wachsam, achten Sie auf das, was Sie tun, und setzen Sie Ihren Verstand ein, wenn Sie mit Elektrowerkzeugen arbeiten. Benutzen Sie keine Elektrowerkzeuge, wenn Sie müde sind oder unter Einfluss von Drogen, Alkohol oder Medikamenten stehen.**
Bei der Arbeit mit Elektrowerkzeugen können bereits kurze Phasen der Unaufmerksamkeit zu schweren Verletzungen führen.
- b) **Benutzen Sie eine persönliche Schutzausrüstung. Tragen Sie immer einen Augenschutz.**
Schutzausrüstung wie Staubmaske, rutschfeste Sicherheitsschuhe, Schutzhelm und Gehörschutz senken bei angemessenem Einsatz das Verletzungsrisiko.
- c) **Vermeiden Sie unbeabsichtigtes Einschalten. Achten Sie darauf, dass sich der Schalter in der Aus- (Off-) Position befindet, ehe Sie das Gerät mit der Stromversorgung und/oder Batteriestromversorgung verbinden, es aufheben oder herumtragen.**
Das Herumtragen von Elektrowerkzeugen mit dem Finger am Schalter oder das Herstellen der Stromversorgung bei betätigtem Schalter zieht Unfälle regelrecht an.

- d) **Entfernen Sie sämtliche Einstellwerkzeuge (Einstellschlüssel), ehe Sie das Elektrowerkzeug einschalten.**
Ein an einem beweglichen Teil des Elektrowerkzeugs angebrachter Schlüssel kann zu Verletzungen führen.
- e) **Überstrecken Sie sich nicht. Achten Sie jederzeit darauf, sicher zu stehen und das Gleichgewicht zu bewahren.**
Dadurch haben Sie das Elektrowerkzeug in unerwarteten Situationen besser im Griff.
- f) **Tragen Sie geeignete Kleidung. Tragen Sie keine lose Kleidung oder Schmuck. Halten Sie Ihr Haar und Ihre Kleidung von beweglichen Teilen fern.**
Lose Kleidung, Schmuck oder langes Haar kann von beweglichen Teilen erfasst werden.
- g) **Wenn Anschlüsse für Staubabsaug- und -sammelvorrichtungen vorhanden sind, sorgen Sie dafür, dass diese richtig angeschlossen und eingesetzt werden.**
Durch Entfernen des Staubes können staubbezogene Gefahren vermindert werden.
- h) **Lassen Sie es nicht zu, dass die durch häufigen Gebrauch von Werkzeugen erworbene Vertrautheit Sie nachlässig macht und Sie die Sicherheitsrichtlinien für das Werkzeug ignorieren.**
Eine unvorsichtige Handlung kann in Sekundenbruchteilen zu schweren Verletzungen führen.

4) Einsatz und Pflege von Elektrowerkzeugen

- a) **Überbeanspruchen Sie Elektrowerkzeuge nicht. Benutzen Sie das richtige Elektrowerkzeug für Ihren Einsatzzweck.**
Das richtige Elektrowerkzeug erledigt seine Arbeit bei bestimmungsgemäßem Einsatz besser und sicherer.
- b) **Benutzen Sie das Elektrowerkzeug nicht, wenn es sich nicht am Schalter ein- und ausschalten lässt.**
Jedes Elektrowerkzeug, das nicht mit dem Schalter betätigt werden kann, stellt eine Gefahr dar und muss repariert werden.
- c) **Ziehen Sie den Stecker der Stromversorgung ab und/oder entfernen Sie den Akkupack vom Elektrowerkzeug, falls abnehmbar, ehe Sie Einstellarbeiten vornehmen, Zubehörteile tauschen oder das Elektrowerkzeug verstauen.**
Solche präventiven Sicherheitsmaßnahmen verhindern den unbeabsichtigten Anlauf des Elektrowerkzeugs und die damit verbundenen Gefahren.
- d) **Legern Sie nicht benutzte Elektrowerkzeuge außerhalb der Reichweite von Kindern, lassen Sie nicht zu, dass Personen das Elektrowerkzeug bedienen, die nicht mit dem Werkzeug selbst und/oder diesen Anweisungen vertraut sind.**
Elektrowerkzeuge in ungeschulten Händen sind gefährlich.
- e) **Wartung von Elektrowerkzeugen und Zubehör. Prüfen Sie sie auf Fehlansrichtungen, Leichtgängigkeit beweglicher Teile, Beschädigungen von Teilen und auf alle anderen Umstände, die sich auf den Betrieb des Elektrowerkzeugs auswirken können. Lassen Sie das Elektrowerkzeug bei Beschädigungen reparieren, ehe Sie es benutzen.**
Viele Unfälle mit Elektrowerkzeugen sind auf schlechte Wartung zurückzuführen.

- f) Halten Sie Schneidwerkzeuge scharf und sauber.

Richtig gewartete Schneidwerkzeuge mit scharfen Schneiden bleiben weniger häufig hängen und sind einfacher zu beherrschen.

- g) Benutzen Sie Elektrowerkzeuge, Zubehör, Werkzeugspitzen und Ähnliches in Übereinstimmung mit diesen Anweisungen – beachten Sie dabei die jeweiligen Arbeitsbedingungen und die Art der auszuführenden Arbeiten.

Der Gebrauch des Elektrowerkzeugs für andere als die vorgesehenen Anwendungen kann zu gefährlichen Situationen führen.

- h) Halten Sie Handgriffe und Greifflächen trocken, sauber und frei von Öl und Fett.

Rutschige Handgriffe und Greifflächen lassen keine sichere Handhabung und Kontrolle des Werkzeugs in unerwarteten Situationen zu.

5) Verwendung und Pflege der Batterie

- a) Laden Sie das Gerät nur mit dem vom Hersteller empfohlenen Ladegerät auf.

Ein Ladegerät für einen speziellen Batterietyp kann bei Verwendung mit anderen Batterien zu Brandgefahr führen.

- b) Verwenden Sie nur die für das Elektrowerkzeug speziell empfohlenen Akkus.

Eine Verwendung von anderen Batterien kann zu Verletzungen und Bränden führen.

- c) Ist der Akku nicht in Gebrauch, achten Sie darauf, dass er nicht mit Metallgegenständen, beispielsweise Büroklammern, Münzen, Schlüsseln, Nägeln, Schrauben oder anderen kleinen Metallgegenständen in Kontakt kommt, da diese Gegenstände einen Kurzschluss der Anschlüsse verursachen können.

Ein Kurzschluss der Batterieanschlüsse kann zu Verbrennungen oder Bränden führen.

- d) Im Falle von missbräuchlichen Bedingungen kann Flüssigkeit aus dem Akku austreten. Vermeiden Sie in diesem Fall jeglichen Kontakt. Sollten Sie dennoch mit der Batterieflüssigkeit in Berührung kommen, waschen Sie die betroffene Stelle gründlich mit Wasser ab. Ist die Flüssigkeit ins Auge geraten, suchen Sie einen Arzt auf.

Ausgetretene Batterieflüssigkeiten können zu Reizungen oder Verbrennungen führen.

- e) Verwenden Sie keinen Akku oder kein Werkzeug, der oder das beschädigt oder verändert ist.

Beschädigte oder veränderte Akkus können ein unvorhersehbares Verhalten aufweisen, das zu einem Feuer, einer Explosion oder Verletzung führen kann.

- f) Setzen Sie den Akku oder das Werkzeug keinem Feuer oder keiner zu hohen Temperatur aus.

Die Einwirkung von Feuer oder einer Temperatur über 130°C kann zu einer Explosion führen.

- g) Befolgen Sie alle Anweisungen zum Aufladen und laden Sie den Akku oder das Werkzeug nicht außerhalb des Temperaturbereichs auf, der in der Anleitung angegeben ist.

Wenn Sie den Akku falsch oder bei Temperaturen außerhalb des angegebenen Bereichs aufladen, kann der Akku beschädigt werden und die Gefahr eines Brandes steigen.

6) Service

- a) Lassen Sie Ihr Elektrowerkzeug durch qualifizierte Fachkräfte und nur unter Einsatz der passenden Originalersatzteile warten.

Dies sorgt dafür, dass die Sicherheit des Elektrowerkzeugs nicht beeinträchtigt wird.

- b) Warten Sie niemals beschädigte Akkus.

Die Wartung von Akkus ist stets vom Hersteller oder autorisierten Dienstleistern durchzuführen.

VORSICHT

Von Kindern und gebrechlichen Personen fernhalten. Werkzeuge sollten bei Nichtgebrauch außerhalb der Reichweite von Kindern und gebrechlichen Personen aufbewahrt werden.

WARNHINWEISE ZUR SICHERHEIT DER KETTENSÄGE

- Halten Sie alle Körperteile, wenn die Kettensäge in Betrieb ist, von der Sägekette fern. Achten Sie vor dem Einschalten der Kettensäge darauf, dass die Sägekette nichts berührt. Ein Moment der Unachtsamkeit bei der Benutzung von Kettensägen kann verursachen, dass sich Ihre Kleidung oder Körperteile in der Sägekette verfangen.
- Halten Sie die Kettensäge immer mit Ihrer rechten Hand am hinteren Griff und ihrer linken Hand am vorderen Griff. Wird die Kettensäge mit umgekehrter Handhaltung gehalten, erhöht sich die Gefahr einer Körperverletzung, das sollte nie getan werden.
- Halten Sie die Kettensäge nur an den isolierten Griffflächen, da die Sägekette versteckte Leitungen berühren könnte. Sägeketten, die mit einer spannungsführenden Leitung in Berührung kommen, können freiliegende Metallteile der Kettensäge unter Spannung setzen und dem Bediener einen elektrischen Schlag versetzen.
- Tragen Sie einen Augenschutz. Weitere Schutzausrüstung für Gehör, Kopf, Hände, Beine und Füße wird empfohlen. Ausreichende Schutzausrüstung verringert Verletzungen durch umherfliegende Trümmer oder versehentlichen Kontakt mit der Sägekette.
- Benutzen Sie eine Kettensäge nicht auf einem Baum, einer Leiter, von einem Dach oder einer instabilen Abstützung aus. Der Betrieb einer Kettensäge auf diese Weise kann zu schweren Verletzungen führen.
- Achten Sie immer auf einen sicheren Stand und betreiben Sie die Kettensäge nur, wenn Sie auf einer festen, sicheren und ebenen Fläche stehen. Rutschige oder instabile Oberflächen können dazu führen, dass Sie die Kontrolle über die Kettensäge verlieren.
- Seien Sie beim Schneiden eines Astes, der unter Spannung steht, auf einen Ausschlag gefasst. Wenn die Spannung in den Holzfasern gelöst wird, kann der federgeladene Ast auf den Bediener ausschlagen und/oder die Kettensäge außer Kontrolle bringen.
- Seien Sie beim Schneiden von Unterholz und Baumtrieben äußerst vorsichtig. Das dünne Material kann sich in der Sägekette verfangen und auf Sie peitschen oder Sie aus dem Gleichgewicht bringen.
- Tragen Sie die Kettensäge ausgeschaltet am vorderen Griff und halten Sie sie dabei von Ihrem Körper weg. Wenn Sie die Kettensäge transportieren oder lagern, bringen Sie immer die Abdeckung der Führungsschiene an. Eine ordnungsgemäße Handhabung der Kettensäge wird die Wahrscheinlichkeit einer zufälligen Berührung der sich bewegenden Sägekette reduzieren.
- Befolgen Sie die Anweisungen für die Schmierung, Kettenspannung und den Austausch von Schwert und Kette. Eine nicht richtig gespannte oder geschmierte Kette kann entweder brechen, oder die Möglichkeit eines Rückstoßes erhöhen.

Deutsch

11. **Schneiden Sie nur Holz. Benutzen Sie die Kettensäge nicht für Zwecke, für die sie nicht ausgelegt ist. Zum Beispiel: Verwenden Sie die Kettensäge nicht zum Sägen von Metall, Kunststoff, Mauerwerk oder anderen Baumaterialien als Holz.** Eine Benutzung der Kettensäge für andere als die Arbeiten, für die sie ausgelegt ist, könnte zu einer gefährlichen Situation führen.
 12. **Befolgen Sie alle Anweisungen, wenn Sie verklemmtes Material entfernen, die Kettensäge lagern oder warten. Vergewissern Sie sich, dass die Säge ausgeschaltet und der Akku herausgenommen ist.** Eine unerwartete Betätigung der Kettensäge bei der Beseitigung eingeklemmter Materialien oder Wartungsarbeiten kann zu schweren Verletzungen führen.
- Ursachen und Verhütung von Rückschlag: (Abb. 2)**
- Ein Rückschlag kann auftreten, wenn die Nase bzw. Spitze des Schwertes einen Gegenstand berührt, oder wenn sich das Holz schließt und die Sägekette im Schnitt einklemmt.
- Eine Berührung der Spitze kann in manchen Fällen einen plötzlichen Rückschlag verursachen, bei dem das Schwert nach oben und zurück zum Bediener geschleudert wird.
- Ein Einklemmen der Sägekette entlang des oberen Teils des Schwerts kann das Schwert rasch zum Bediener hin zurückschieben.
- Diese Reaktionen können beide verursachen, dass Sie die Kontrolle über die Säge verlieren, was zu schweren Körperverletzungen führen könnte. Verlassen Sie sich nicht ausschließlich auf die Sicherheitsvorrichtungen, die in Ihre Säge eingebaut sind. Als Benutzer einer Kettensäge sollten Sie mehrere Maßnahmen ergreifen, um Ihre Schneidearbeiten frei von Unfällen oder Verletzungen zu halten.
- Rückschlag ist das Ergebnis einer Fehlbedienung der Säge und/oder von falschen Anwendungsverfahren oder -bedingungen und lässt sich vermeiden, wenn die folgenden Vorsichtsmaßnahmen beachtet werden:
- **Bewahren Sie einen festen Griff, bei dem Daumen und Finger die Griffe der Kettensäge umschließen, halten Sie die Säge mit beiden Händen und positionieren Sie Ihren Körper und Ihre Arme so, dass Sie Rückstoßkräften widerstehen können.** Der Bediener kann Rückstoßkräfte kontrollieren, wenn angemessene Vorsichtsmaßnahmen ergriffen werden. Lassen Sie die Kettensäge nicht los.
 - **Überstrecken Sie sich nicht und schneiden Sie nicht oberhalb der Schulterhöhe.** Das hilft eine unbeabsichtigte Berührung der Spitze zu verhindern und gewährt eine bessere Kontrolle der Kettensäge in unerwarteten Situationen.
 - **Verwenden Sie nur vom Hersteller angegebene Ersatz-Führungsschienen und -Sägeketten.** Falsche Ersatz-Führungsschienen und -Sägeketten können einen Kettenbruch und/oder Rückschlag verursachen.
 - **Befolgen Sie die Anweisungen des Herstellers für das Schärfen und die Wartung der Kettensäge.** Eine Verringerung der Tiefenanzeigehöhe kann zu vermehrtem Rückschlag führen.
3. Benutzen Sie das Gerät nicht bei schlechtem Wetter, wie etwa starkem Wind, Regen, Schneefall, Nebel, oder in Gebieten, wo es leicht zu Steinschlag oder Lawinen kommen kann.
Bei schlechtem Wetter kann die Urteilskraft beeinträchtigt sein und die Vibration kann zu Katastrophen führen.
 4. Benutzen Sie das Gerät nicht bei schlechter Sicht, wie etwa bei schlechtem Wetter oder nachts. Benutzen Sie es außerdem nicht im Regen bzw. an einem Ort, der Regen ausgesetzt ist.
Ein instabiler Stand oder Verlust des Gleichgewichts kann zu einem Unfall führen.
 5. Überprüfen Sie vor dem Starten des Gerätes das Schwert und die Sägekette.
 - Wenn das Schwert oder die Sägekette Risse aufweist, oder das Produkt verkratzt oder verbogen ist, darf das Gerät nicht benutzt werden.
 - Überprüfen Sie, ob das Schwert und die Sägekette sicher montiert sind. Wenn das Schwert oder die Sägekette gebrochen oder verschoben sind, kann das zu einem Unfall führen.
 6. Vergewissern Sie sich vor Beginn der Arbeit, dass der Schalter nicht einrastet, wenn der Entriegelungsknopf nicht gedrückt wird.
Sollte das Gerät nicht ordnungsgemäß funktionieren, stellen Sie seine Benutzung sofort ein und verlangen Sie eine Reparatur bei Ihrer von HiKOKI autorisierten Service-Werkstatt.
 7. Montieren Sie die Kettensäge ordentlich entsprechend der Gebrauchsanleitung.
Wenn sie nicht korrekt montiert ist, wird sich die Kettensäge vom Schwert lösen und es kann zu Verletzungen kommen.
 8. Entfernen Sie nie irgendeine der Sicherheitsvorrichtungen, mit denen die Kettensäge ausgestattet ist (Kettenbremse, Entriegelungsknopf, Kettenfänger usw.).
Sie dürfen diese außerdem nicht verändern oder unbeweglich machen.
Es kann zu Verletzungen kommen.
 9. Schalten Sie in folgenden Fällen das Gerät aus und vergewissern Sie sich, dass sich die Sägekette nicht mehr bewegt:
 - Wenn das Gerät nicht in Gebrauch ist, oder repariert wird.
 - Wenn Sie es an eine andere Arbeitsstelle bringen.
 - Bei Inspektion, Einstellung, oder Austausch von Sägekette, Schwert, Kettengehäuse und anderen Teilen.
 - Beim Nachfüllen von Kettenöl.
 - Beim Entfernen von Staub usw. vom Gerätkörper.
 - Beim Entfernen von Hindernissen, Abfall, oder von bei der Arbeit erzeugtem Sägemehl aus dem Arbeitsbereich.
 - Wenn Sie das Gerät ablegen, oder Sie sich von ihm entfernen.
 - Darüber hinaus wenn Sie Gefahr verspüren oder ein Risiko voraussehen.
Wenn sich die Sägekette noch bewegt, kann es zu einem Unfall kommen.
 10. Die Arbeit sollte allgemein nur von einer Person ausgeführt werden. Achten Sie, wenn mehrere Personen beteiligt sind, auf einen hinreichenden Abstand zwischen ihnen.
Insbesondere wenn Sie beim Fällen von stehenden Bäumen oder bei der Arbeit auf einem Abhang voraussehen, dass Bäume fallen, rollen, oder rutschen werden, müssen Sie sicherstellen, dass andere Arbeiter nicht gefährdet sind.
 11. Halten Sie einen Abstand von mindestens 15 m zu anderen Personen.
Bei Arbeit mit mehreren Personen muss der Abstand zwischen ihnen mindestens 15 m betragen.

ZUSÄTZLICHE SICHERHEITS- UND WARNHINWEISE

1. Arbeiten Sie ohne Druck. Halten Sie außerdem Ihren Körper immer warm.
2. Denken Sie vor Beginn der Arbeit die Arbeitsvorgänge ganz durch und Arbeiten Sie so, dass Unfälle vermieden werden, sonst kann es zu Verletzungen kommen.

- Es besteht Gefahr, von herumfliegenden Trümmern getroffen zu werden, und von anderen Unfällen.
- Bereiten Sie vorher einen Pfeifalarm usw. vor und legen Sie eine geeignete Kontaktmethode für andere Arbeiter fest.
- 12. Stellen Sie vor dem Fällen von stehenden Bäumen folgendes sicher:
 - Bestimmen Sie vor dem Fällen einen sicheren Evakuierungsort.
 - Entfernen Sie vorher Hindernisse (z. B. Zweige, Unterholz).
 - Entscheiden Sie auf Grundlage einer umfassenden Bewertung des Baums, der gefällt werden soll (z. B. Stammkrümmung, Spannung von Ästen) und der Situation der Umgebung (z. B. Zustand von benachbarten Bäumen, Vorhandensein von Hindernissen, Gelände, Wind) die Richtung, in die der Baum fallen soll, und planen Sie dann die Vorgehensweise beim Fällen. Ein achtloses Fällen kann zu Verletzungen führen.
- 13. Stellen Sie beim Fällen von stehenden Bäumen folgendes sicher:
 - Achten Sie bei der Arbeit unbedingt sehr sorgfältig auf die Richtung, in die Bäume fallen.
 - Stellen Sie bei der Arbeit auf einem Abhang sicher, dass der Baum nicht rollen wird und arbeiten Sie immer auf der bergauf gelegenen Seite des Geländes.
 - Wenn der Baum zu fallen beginnt, schalten Sie das Gerät aus, warnen Sie die Umgebung ziehen Sie sich sofort an einen sicheren Ort zurück.
 - Wenn sich die Sägekette oder das Schwert während der Arbeit im Baum verfängt, schalten Sie das Gerät aus und benutzen Sie einen Keil.
- 14. Wenn sich während des Gebrauchs die Leistung des Geräts verschlechtern sollte, oder Sie ein abnormales Geräusch oder eine abnormale Vibration bemerken, schalten Sie das Gerät aus, stellen Sie seine Benutzung ein und bringen Sie es zu Ihrer von HiKOKI autorisierten Service-Werkstatt zur Inspektion bzw. Reparatur. Wenn Sie es weiter benutzen, kann es zu Verletzungen kommen.
- 15. Wenn das Gerät zu Boden gefallen ist, oder Stößen ausgesetzt war, untersuchen Sie es sorgfältig auf Schäden oder Risse und vergewissern Sie sich, dass es nicht verformt ist. Wenn das Gerät beschädigt ist, bzw. Risse oder Verformungen aufweist, kann es zu Verletzungen kommen.
- 16. Sichern Sie das Gerät, wenn Sie es im Auto transportieren, um zu verhindern, dass es sich bewegt. Es besteht Unfallgefahr.
- 17. Schalten Sie das Gerät nicht bei angebrachtem Kettengehäuse ein. Es kann zu Verletzungen kommen.
- 18. Vergewissern Sie sich, dass keine Nägel oder andere Fremdkörper im Material sind. Wenn die Sägekette auf den Nagel o.ä. trifft, kann es zu Verletzungen kommen.
- 19. Um zu vermeiden, dass sich das Schwert im Material verfängt, wenn Sie an einem Randstreifen entasten, oder wenn das Schwert beim Schneiden dem Gewicht des Materials ausgesetzt ist, installieren Sie eine stützende Plattform in Nähe der Schnittstelle. Wenn sich das Schwert verfängt, kann es zu Verletzungen kommen.
- 20. Wenn das Gerät nach Gebrauch transportiert oder gelagert werden soll, entfernen Sie entweder die Sägekette oder bringen Sie den Kettenschutz an. Wenn die Sägekette mit Ihrem Körper in Berührung kommt, kann es zu Verletzungen kommen.
- 21. Pflegen Sie das Gerät adäquat
 - Um sicherzustellen, dass die Arbeit sicher und effizient durchgeführt werden kann, pflegen Sie die Sägekette, damit gewährleistet ist, dass sie eine optimale Schneidleistung erbringt.
 - Für das Austauschen der Sägekette oder des Schwertes, die Wartung des Gerätkörpers, das Nachfüllen von Öl usw. befolgen Sie die Gebrauchsanweisung.
- 22. Bitten Sie das Geschäft um die Reparatur des Gerätes.
 - Modifizieren Sie dieses Produkt nicht, da es bereits die geltenden Sicherheitsvorschriften erfüllt.
 - Wenden Sie sich für alle Reparaturen stets an ihre von HiKOKI autorisierte Service-Werkstatt. Der Versuch, das Gerät selbst zu reparieren, kann zu einem Unfall oder zu Verletzungen führen.
- 23. Wenn das Gerät nicht gebraucht wird, stellen Sie sicher, dass es ordnungsgemäß gelagert ist. Lassen Sie das Kettenöl ab und verwahren Sie das Gerät außer Reichweite von Kindern oder an einem abgesperrten Ort.
- 24. Wenn die Warnplakette nicht mehr lesbar ist, sich ablöst, oder anderweitig unklar ist, bringen Sie eine neue Warnplakette an. Wenden Sie sich für die Warnplakette an ihre von HiKOKI autorisierte Service-Werkstatt.
- 25. Halten Sie etwaige örtliche Vorschriften oder Regelungen bei der Arbeit ein.
- 26. Verwenden Sie das Produkt nicht, wenn das Werkzeug oder die Akkuanhschlüsse (Akkualterung) verformt sind. Wenn der Akku eingesetzt wird, kann es zu einem Kurzschluss kommen, der zu Rauchentwicklung oder Entzündung führen kann.
- 27. Halten Sie die Anschlüsse am Werkzeug (Akkualterung) frei von Spänen und Staub.
 - Stellen Sie vor der Verwendung sicher, dass sich keine Späne und kein Staub im Bereich der Anschlüsse angesammelt haben.
 - Versuchen Sie während des Einsatzes zu vermeiden, dass Späne oder Staub vom Werkzeug auf den Akku fallen.
 - Lassen Sie das Werkzeug in einer Arbeitspause oder nach dem Einsatz nicht in einem Bereich liegen, in dem es herabfallenden Spänen oder Staub ausgesetzt sein kann. Das könnte einen Kurzschluss verursachen, der zu Rauchentwicklung oder Entzündung führen kann.
- 28. Verwenden Sie das Werkzeug und den Akku immer bei Temperaturen zwischen -5°C und 40°C.

VORSICHTSMASSNAHMEN FÜR AKKU UND LADEGERÄT (separat zu beziehen)

1. Laden Sie die Batterie bei einer Temperatur von 0°C–40°C auf. Eine Temperatur unter 0°C führt zu einem Überladen, was gefährlich ist. Die Batterie kann bei einer Temperatur über 40°C nicht aufgeladen werden. Die beste Temperatur zum Aufladen liegt bei 20°C–25°C. Das Ladegerät ist nicht für Dauerbetrieb konzipiert.
2. Nach Beendigung eines Ladevorgangs das Ladegerät ca. 15 Minuten ruhen lassen, bevor mit dem nächsten Ladevorgang begonnen wird.
3. Darauf achten, dass keine Fremdkörper durch das Anschlussloch des Akkus eindringen.
4. Niemals den Akku oder das Ladegerät zerlegen.
5. Niemals den Akku kurzschließen. Ein Kurzschließen des Akkus verursacht hohe Stromstärken und Überhitzung. Das kann zu Verbrennungen und zu Schäden am Akku führen.

Deutsch

- Den Akku nicht ins Feuer werfen. Er könnte dabei explodieren.
- Das Benutzen eines erschöpften Akkus beschädigt das Ladegerät.
- Bringen Sie den Akku zu dem Geschäft, in dem Sie ihn erworben haben, sobald seine Lebensdauer zur Neige geht. Erschöpfte Akkus nicht wegwerfen.
- Schieben Sie keine Gegenstände durch die Belüftungsschlitze des Ladegeräts. Wenn Metallobjekte oder entzündliche Gegenstände durch die Belüftungsschlitze des Ladegeräts eindringen, kann dies zu elektrischen Schlägen führen oder das Ladegerät beschädigen.
- Vermeiden Sie hohe Temperaturen und hohen Druck, wie er beispielsweise in der Mikrowelle, einem Trockner oder einem Hochdruckbehälter auftritt.
- Wenn Sie ein Leck oder Rußgeruch feststellen, vermeiden Sie jeglichen Kontakt mit Feuerstellen.
- Vermeiden Sie eine Verwendung an Orten, an denen starke statische Elektrizität erzeugt wird.
- Werden ein Leck, Rußgeruch, Erwärmung, Verfärbungen, Verformungen oder sonstige Anomalitäten während der Verwendung, des Aufladens oder der Lagerung festgestellt, entfernen Sie die Batterie unverzüglich vom Gerät oder dem Ladegerät und beenden Sie die Anwendung.
- Tauchen Sie den Akku nicht ins Wasser und lassen Sie keine Flüssigkeiten ins Innere gelangen. Leitfähige Flüssigkeiten, wie z. B. Wasser, können Schäden verursachen, die zu einem Brand oder einer Explosion führen. Lagern Sie Ihren Akku an einem kühlen, trockenen Ort, fern von brennbaren und entzündlichen Gegenständen. Korrosive Gase in der Atmosphäre müssen gemieden werden.

WARNUNG ZUM LITHIUM-IONEN- AKKU

Um die Lebensdauer des Lithium-Ionen-Akkus zu verlängern, ist dieser mit einer Schutzfunktion zum Stoppen der Leistungsabgabe ausgestattet.

In den unten beschriebenen Fällen 1 bis 3 kann bei der Benutzung dieses Produkts der Motor abschalten, selbst wenn Sie den Schalter drücken. Dies ist kein Defekt sondern das Resultat der Schutzfunktion.

- Wenn die verbleibende Akkuleistung nicht mehr ausreicht, schaltet der Motor ab. Laden Sie in einem solchen Fall den Akku umgehend auf.
- Wenn das Werkzeug überlastet ist, kann es zum Abschalten des Motors kommen. Lassen Sie in diesem Fall den Schalter des Geräts los und beseitigen Sie die Ursache der Überlastung. Danach können Sie das Gerät wieder verwenden.
- Kommt es während des Betriebs zu einer Erhitzung der Batterie, wird das Gerät unter Umständen angehalten. Unterbrechen Sie in diesem Fall Ihre Arbeit und lassen Sie die Batterie abkühlen. Anschließend können Sie das Gerät wieder normal verwenden.

Bitte beachten Sie die folgenden Warnhinweise.

WARNUNG

Zur Vermeidung einer ausgelaufenen Batterie, Erwärmung, Rauchentwicklung, Explosionen und vorzeitiger Zündung beachten Sie bitte die folgenden Vorsichtsmaßnahmen.

- Stellen Sie sicher, dass sich Späne und Staub nicht auf der Batterie ansammeln.
 - Stellen Sie während der Arbeit sicher, dass Späne und Staub nicht auf die Batterie fallen.
 - Stellen Sie sicher, dass Staub und Späne, die während der Bearbeitung auf das Elektrowerkzeug fallen, nicht in die Batterie gelangen.
 - Lagern Sie ungebrauchte Batterien nicht an Plätzen, an denen Staub oder Späne anfallen.
 - Vor dem Einlagern einer Batterie sind sämtlicher Staub und Späne zu entfernen. Weiterhin ist zu berücksichtigen, dass die Batterie nicht gemeinsam mit Metallteilen (Schrauben, Nägel, usw.) zu lagern ist.
- Achten Sie darauf, dass die Batterie nicht durch einen spitzen Gegenstand, beispielsweise einen Nagel, beschädigt wird. Vermeiden Sie Schläge mit dem Hammer. Treten Sie nicht gegen die Batterie, werfen Sie diese nicht, und vermeiden Sie Stöße.
- Beschädigte oder verformte Batterien dürfen nicht weiter verwendet werden.
- Achten Sie auf den richtigen Anschluss der Pole.
- Schließen Sie die Batterie nicht direkt an elektrische Ausgänge oder Zigarettenanzünder im Auto an.
- Verwenden Sie die Batterie nur für den angegebenen Zweck.
- Falls die Batterie nach Verstreichen der angegebenen Ladezeit nicht vollständig aufgeladen ist, brechen Sie den Ladevorgang unverzüglich ab.

VORSICHT

- Tritt die auslaufende Flüssigkeit in Kontakt mit Ihren Augen, reiben Sie diese nicht, sondern waschen Sie sie mit sauberem (Leitungs-) Wasser gut aus und suchen Sie unverzüglich einen Arzt auf. Ohne sachgemäße Behandlung können Augenverletzungen auftreten.
- Wenn die ausgelaufene Flüssigkeit auf Haut oder Kleidung trifft, waschen Sie diese unverzüglich mit sauberem Wasser ab. Es besteht die Gefahr von Hautreizungen.
- Beim Auftreten von Rost, Rußgeruch, Erwärmung, Verfärbungen, Verformungen oder sonstigen Anomalitäten während der ersten Verwendung der Batterie, ist diese nicht weiter zu verwenden. Bringen Sie die Batterie zum Händler oder Verkäufer zurück.

WARNUNG

Wenn ein elektrischer Fremdkörper an die Anschlüsse des Lithium-Ionen-Akkus gelangt, kann es zu einem Kurzschluss und der Gefahr eines Feuers kommen. Beachten Sie folgende Vorsichtsmaßnahmen bei der Aufbewahrung des Akkus.

- Legen Sie keine elektrisch leitenden Späne, Nägel, Stahldraht, Kupferdraht oder anderen Draht in den Aufbewahrungskoffer.
- Setzen Sie den Akku entweder in das Gerät ein oder lagern Sie ihn, um Kurzschlüsse zu vermeiden, indem Sie ihn in die Batterieabdeckung hineindrücken, bis die Belüftungslöcher verdeckt sind. (Siehe Abb. 3)

BEZÜGLICH DES TRANSPORTS VON LITHIUM-IONEN-BATTERIEN

- Für den Transport über Straßen müssen die internationalen Gesetze und die Regeln und Vorschriften des Bestimmungslands eingehalten werden.

Beim Transport von Lithium-Ionen-Batterien beachten Sie bitte die folgenden Vorsichtsmaßnahmen.

WARNUNG

Weisen Sie die Transportfirma darauf hin, dass ein Paket eine Lithium-Ionen-Batterie enthält, informieren Sie das Unternehmen über ihre Leistungsabgabe und befolgen Sie die Anweisungen der Transportfirma, wenn Sie den Transport in die Wege leiten.

- Lithium-Ionen-Batterien, die eine Leistungsabgabe von 100 Wh überschreiten, werden in der Einstufung des Frachtguts als Gefahrgüter angesehen und erfordern spezielle Anwendungsverfahren.

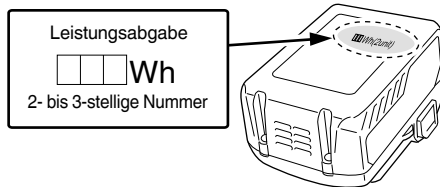

BESCHREIBUNG DER NUMMERIERTEN PUNKTE (Abb. 2–Abb. 41)

①	Batterie	⑭	Spannung verringern	⑳	Ölpumpenregler	㉔	Vorstehender Tiefenanzeigenkopf
②	Schnapper	⑮	Sägekette	㉑	Kettenbremse	㉕	Abrundung
③	Belüftungslöcher	⑯	Schwert	㉒	Betätigen	㉖	Kettenölausguss
④	Anschlüsse	⑰	Schwertschwertspitze	㉓	Loslassen	㉗	Auskehlung
⑤	Akkumulatorabdeckung	⑱	Kettenzahnrad	㉔	Schalter für Batterieanzeige	㉘	Ölloch
⑥	Einsatz	⑲	Sägeblattrichtung	㉕	Akkustand-Kontrollleuchte	㉙	Kettenfänger
⑦	Herausziehen	⑳	Die Abbildung zeigt die Richtung der Schneide	㉖	Dorn	㉚	Batteriegleittrillen
⑧	Verriegelungsknopf	㉑	Schraube	㉗	Hinterer Griff	㉛	Anschluss (Produkt)
⑨	Schalter	㉒	Kettenspannerbuckel	㉘	Vorderer Griff	㉜	Luftgebläse
⑩	Drehknopf	㉓	Zapfen	㉙	Rundfeile	㉝	Anschluss (Akku)
⑪	Seitliche Abdeckung	㉔	Antriebsverbindung	㉚	1/5 des Feilendurchmessers	㉞	Gleittrillen
⑫	Spannungswählschalter	㉕	Kettenöl	㉛	Tiefenanzeigenverbinder		
⑬	Spannung erhöhen	㉖	Öl-Sichtglas	㉜	Flachfeile		

TECHNISCHE DATEN

Modell	CS3630DB	CS3635DB
Spannung	36 V	
Sägekette	Typ: 90PX-045X Abstand: 9,5 mm (3/8") / Stärke: 1,1 mm (0,043")	Typ: 90PX-052X Abstand: 9,5 mm (3/8") / Stärke: 1,1 mm (0,043")
Schwert	Typ: 124MLEA041 Größe: 300 mm (max. Schnittlänge)	Typ: 144MLEA041 Größe: 350 mm (max. Schnittlänge)
Kettenzahnrad	Anzahl Zähne: 6 / 9,5 mm (3/8")	
Lastfreie Kettengeschwindigkeit	14,9 m/s (900 m/min)	
Kettenöltankvolumen	100 ml	
Für dieses Werkzeug verfügbarer Akku* (separat zu beziehen)	BSL36A18 / BSL36B18	
Gewicht**	3,4 kg	

* Vorhandene Akkus (BSL3660/3620/3626, BSL18xx-Serie o. Ä.) können nicht mit diesem Werkzeug verwendet werden.

Die Rückentragbare Spannungsversorgung (BL36200) und das Gleichrichternetzteil (ET36A) können nicht mit diesem Werkzeug verwendet werden.

** Gewicht: Sägekette, Führungsschwert, Kettenschutz, Öl und Akku sind nicht im Lieferumfang enthalten

Deutsch

STANDARDZUBEHÖR

Zusätzlich zum Hauptgerät (1 Gerät) enthält die Packung die auf der Seite 288 aufgelisteten Zubehörteile.

Das Standardzubehör kann ohne vorherige Bekanntmachung jederzeit geändert werden.

VERWENDUNG

- Schneiden von Nutzholz/Baumstämmen
- Beschneiden oder Fällen von Gartenbäumen

MONTAGE UND BETRIEB

Aktion	Abbildung	Seite
Herausnehmen und Einlegen des Akkus	4	2
Betätigen des Schalters*1	5	2
Auswahl von Zubehör	—	289

*1 Betätigen des Schalters

Wenn der Schalter eingerastet ist, während der Entriegelungsknopf gedrückt wird, dreht sich die Sägekette. (Abb. 16)

Wenn der Entriegelungsknopf nicht gedrückt wird, kann der Schalter nicht einrasten.

Sobald der Schalter eingerastet ist, dreht sich die Sägekette so lange der Entriegelungsknopf gedrückt gehalten wird.

Wird der Schalter losgelassen, stoppt eine Bremse die Drehung der Sägekette.

WARNUNG

Sichern Sie den Entriegelungsknopf nicht, während er gedrückt wird.

Wenn der Schalter versehentlich eingerastet wurde, kann das Gerät unerwartet starten und es kann zu einer Verletzung kommen.

LADEN

Der Akku und das Akkuladegerät sind nicht im Lieferumfang dieses Produktes enthalten.

Laden Sie bitte die Akkus gemäß der Bedienungsanleitung des von Ihnen verwendeten Ladegeräts auf.

MONTIEREN (AUSTAUSCHEN) DER SÄGEKETTE

WARNUNG

- Schalten Sie zur Unfallverhütung immer das Gerät ab und entfernen Sie die Speicherbatterie.
- Benutzen Sie keine andere Sägekette bzw. kein anderes Schwert, als unter „TECHNISCHE DATEN“ angegeben.
- Verwenden Sie nicht die rückentragbare Spannungsversorgung (BL36200) oder das Gleichrichternetzteil (ET36A). Ihre Auslegung neigt dazu, das Kabel um den Benutzer zu wickeln und kann Verletzungen verursachen.

VORSICHT

Tragen Sie dicke Handschuhe und seien Sie vorsichtig, um Verletzungen mit der Sägekette zu vermeiden.

HINWEIS

- Entfernen Sie beim Abmontieren der Sägekette das Sägemehl vom Ölausguss, dem Ölloch und der Kehlung des Schwertes. Wenn sich Sägemehl ansammelt, kann das einen Ausfall des Gerätes verursachen.

- Benutzen Sie den richtigen Sägekettentyp entsprechend den Spezifikationen.

Wenn Sie den falschen Schwerttyp montieren, kann sich die Kettensäge vom Schwert lösen und es kann zu Verletzungen kommen.

- 1. Entfernen der seitlichen Abdeckung (Abb. 6)**
Drehen Sie den Knopf und nehmen Sie die seitliche Abdeckung ab.
- 2. Entfernen der der Sägekette und des Schwertes (Abb. 7)**
Drehen Sie den Spannungsregler in die Richtung „-“, bis ein kleiner Durchhang in der Sägekette erreicht ist, und lösen Sie sie anschließend vom Kettenrad ab. Nehmen Sie sie zusammen mit dem Führungsschwert in Pfeilrichtung ab.
- 3. Einlegen der neuen Sägekette in das Kettenzahnrad (Abb. 8)**

① Legen Sie die Sägekette zuerst um das vordere Ende des Schwerts. Achten Sie darauf, dass die Sägekette so ausgerichtet ist, dass die Schneide in die Richtung zeigt, die in der Abbildung unter dem Kettenrad gezeigt wird.

② Setzen Sie die Schraube und die Kettenspannerne in das Loch im Führungsschwert ein, und halten Sie dabei die Kette und die Schwertschneide fest. Legen Sie das Ende der Sägekette um das Kettenrad und montieren Sie das Schwert am Sägengehäuse.

- 4. Montieren der seitlichen Abdeckung (Abb. 9)**

① Bringen Sie die Seitenabdeckung an, indem Sie den Zapfen in den Schlitz im Sägengehäuse einsetzen. Stellen Sie sicher, dass sich die Sägekette nicht vom Führungsschwert löst.

② Drehen Sie den Knopf um eine Drehung, um sie vorläufig zu fixieren.

Entfernen Sie eventuell vorhandenen Schmutz aus dem Bereich um die Seitenabdeckung, bevor Sie sie wieder anbringen.

- 5. Einstellen der Sägekettenspannung (Abb. 10)**

○ Heben Sie die Schwertschneide an und drehen Sie den Spannungswählschalter, um die Sägekettenspannung einzustellen.

○ Drehen Sie den Spannungsregler in Richtung „+“, um die Sägekettenspannung zu erhöhen, und in Richtung „-“, um sie zu verringern.

- 6. Prüfen der Sägekettenspannung (Abb. 11)**

Stellen Sie die Sägekettenspannung so ein, dass der Spalt zwischen der Antriebsverbindung der Sägekette und dem Schwert 0,5 bis 1 mm beträgt, wenn Sie die Sägekette in der Mitte des Schwertes etwas anheben.

- 7. Sichern des Knopfs (Abb. 12)**

Wenn die Einstellung abgeschlossen ist, heben Sie das Schwert an und ziehen Sie den Knopf ganz fest.

WARNUNG

Vergewissern Sie sich nach dem Einstellen der Sägekettenspannung, dass der Knopf voll festgezogen ist.

Wenn er locker ist, kann es zu einem Unfall kommen.

INSPEKTION UND VORBEREITUNG VOR GEBRAUCH

Führen Sie vor Gebrauch folgende Inspektion und Vorbereitung durch.

WARNUNG

○ Führen Sie zur Verhinderung von Unfällen immer die Schritte 1 bis 3 aus und vergewissern Sie sich, dass die Speicherbatterie aus dem Gerätkörper entfernt ist.

○ Sichern Sie den Entriegelungsknopf nicht, während er gedrückt wird.

Wenn der Schalter versehentlich eingerastet wurde, kann das Gerät unerwartet starten und es kann zu einer Verletzung kommen.

1. Sicherstellen, dass der Schalter auf aus ist

- Wenn Sie die Speicherbatterie einsetzen, ohne zu wissen, ob der Schalter eingerastet ist, kann das Gerät unerwartet starten, was zu einem Unfall führen kann.
- Wenn der Schalter eingerastet ist, während der Entriegelungsknopf gedrückt ist, schaltet sich das Gerät ein, wenn der Schalter losgelassen wird, schaltet sich das Gerät aus.

2. Prüfen der Sägekettenspannung

- Wenn die Sägekettenspannung nicht korrekt ist, besteht Gefahr, dass die Sägekette oder das Schwert beschädigt wird und eine Fehlfunktion eintritt. Stellen Sie unter Bezugnahme auf die Schritte 5 bis 7 von „Montieren (Austauschen) der Sägekette“ sicher, dass eine angemessene Spannung eingestellt ist.
- Wenn die Sägekette noch neu ist, ist sie besonders dehnungsfähig. Prüfen Sie daher die Spannung regelmäßig und passen Sie sie erforderlichenfalls an.
- Überprüfen Sie auch, ob der Knopf sicher festgezogen ist.

3. Prüfen des Kettenöls

- Dieses Gerät wird ohne Kettenöl in seinem Inneren ausgeliefert. Stellen Sie sicher, dass der Öltank vor Gebrauch mit Kettenöl gefüllt ist. (Abb. 13)
- Überprüfen Sie das Ölsichtglas während der Arbeit regelmäßig und füllen Sie nach Bedarf Öl nach.
- Wenn das mitgelieferte Kettenöl ausgeht, benutzen Sie HiKOKI-Kettenöl, das separate erhältlich ist, oder ein gleichwertiges, im Handel erhältliches Kettenöl.
- Das Kettenöl schmirt automatisch. Die Abgabemenge für die automatische Schmierung ist werkseitig auf das Maximum eingestellt. Um die Fördermenge zu verringern, drehen Sie den Ölpumpeneinsteller auf der rechten Seite des Ölschauglases im Uhrzeigersinn. (Abb. 14)

HINWEIS

- Das Öltankvolumen beträgt etwa 100 ml. Achten Sie beim Nachfüllen von Kettenöl darauf, dass kein Öl austritt und dass der Öltank nicht überläuft.
- Wir empfehlen, Kettenöl vorrätig zu halten. Wenn Sie ohne Kettenöl weiter arbeiten, könnte die Sägekette durchbrennen, oder der Motor aussetzen.
- Achten Sie darauf, dass kein Staub oder andere Fremdkörper in den Öltank gelangen. Wenn Staub oder andere Fremdkörper in den Öltank gelangen, kann das Gerät kaputt gehen.
- Aufgrund der Struktur dieses Geräts kann im Tank verbliebenes Öl austreten. Das weist zwar auf keine Fehlfunktion hin, aber das Öl kann den Aufbewahrungsort verschmutzen, seien Sie also vorsichtig. Lassen Sie zur Lagerung des Gerätes das Öl aus dem Öltank ab und legen Sie etwas in den Gerätkörper, das austretendes Öl aufsaugen kann.

4. Installieren der Speicherbatterie (Abb. 4)

Schieben Sie die Batterie wie auf Abb. 4 gezeigt fest ein bis sie hörbar einrastet.

VORSICHT

Befestigen Sie die Speicherbatterie sicher. Wenn die Speicherbatterie nicht sicher befestigt ist, kann sie sich lösen und es kann zu Verletzungen kommen.

5. Funktionsprüfung der Kettenbremse (Abb. 15)

WARNUNG

- Auch wenn die Kettenbremse eine Notstopvorrichtung ist, ist sie nicht vollkommen zuverlässig. Gehen Sie vorsichtig vor, um die Gefahr eines Rückstoßes zu vermeiden.
- Die Kettenbremse ist für Verwendung in Notfällen und für die Inbetriebnahme gedacht. Benutzen Sie sie nicht wahllos.
- Reinigen Sie die Bremse regelmäßig, um eine beeinträchtigte Bewegung der Kettenbremse aufgrund einer Ansammlung von Sägegemehl usw. zu vermeiden.

- Die Kettenbremse ist ein wichtiges Bauteil, um einen sicheren Gebrauch zu gewährleisten. Wenn Sie irgendwelche Bedenken bezüglich des Betriebs der Kettenbremse haben, wenden Sie sich an Ihr autorisiertes HiKOKI-Kundendienstzentrum.
- Die Kettenbremse ist bei Auslieferung des Produkts auf „EIN“ gestellt. Die Kettenbremse muss vor dem Gebrauch gelöst werden.

Die Kettenbremse ist eine Notstopvorrichtung, welche die Sägekette stoppt, wenn das Gerät einen Rückstoß usw. erleidet, um das Risiko zu reduzieren.

(Siehe „Ursachen und Verhütung von Rückstoß“)

Drücken Sie die Kettenbremse (29) in Pfeilrichtung, um die Kettenbremse zu aktivieren und die Sägekette anzuhalten. Um die Kettenbremse zu lösen, lassen Sie den Schalter los und ziehen Sie die Kettenbremse zurück.

VORSICHT

Die Kettenbremse funktioniert nur bei eingeschaltetem Gerät. Überprüfen Sie die Funktion der Kettenbremse an einem Ort, an dem sich keine Personen oder Hindernisse in der Nähe befinden.

- 1 Drücken Sie den Schalter, während Sie die Arretiertaste gedrückt halten.
- 2 Sobald sich die Sägekette zu drehen beginnt, drücken Sie die Kettenbremse nach vorn in Richtung Sägekette.
- 3 Wenn die Sägekette stoppt, funktioniert die Kettenbremse so, wie sie sollte. Lassen Um die Bremse zu lösen, lassen Sie den Schalter los und ziehen Sie die Kettenbremse zurück.

6. Prüfen der Abgabe von Kettenöl (Abb. 16)

- Wenn das Gerät eingeschaltet wird, schmirt das Kettenöl automatisch die Sägekette und das Schwert.
- Wenn 2 bis 3 Minuten nach dem Start des Gerätes kein Öl auszutreten scheint, prüfen Sie, ob sich rund um den Kettenölausschuss Sägegemehl angesammelt hat. (Siehe „Reinigen des Kettenölausschusses.“) (Siehe „Prüfen des Kettenöls.“)



LADESTAND-KONTROLLLEUCHE





Sie können den Ladestand des Akkus überprüfen, indem Sie den Schalter der Ladestand-Kontrollleuchte drücken, damit die Kontrollleuchte aufleuchtet. (Abb. 17, Tafel 1) Die Kontrollleuchte erlischt nach etwa 3 Sekunden, nachdem Sie den Schalter der Ladestand-Kontrollleuchte gedrückt haben.

Die Ladestand-Kontrollleuchte dient nur als Orientierung, denn durch die Umgebungstemperatur und den Zustand des Akkus können geringe Differenzen auftreten.

Die Ladestand-Kontrollleuchte kann auch von der abweichen, die an einem Werkzeug oder Ladegerät angebracht ist. (Der Akku ist nicht im Lieferumfang enthalten, separat erhältlich)

Tafel 1

Status der Leuchte	Verbleibende Akkuladung
	Leuchtet; Es verbleiben noch mehr als 75% der Akkuladung.
	Leuchtet; Es verbleiben noch 50%–75% der Akkuladung.
	Leuchtet; Es verbleiben noch 25%–50% der Akkuladung.

	Leuchtet; Es verbleiben noch weniger als 25% der Akkulation.
	Blinkt; Der Akku ist fast leer. Laden Sie den Akku so schnell wie möglich wieder auf.
	Blinkt; Die Ausgabe wurde wegen hoher Temperatur unterbrochen. Entfernen Sie den Akku aus dem Werkzeug und lassen Sie ihn vollständig abkühlen.
	Blinkt; Die Ausgabe wurde wegen einer Störung oder Fehlfunktion unterbrochen. Das Problem kann durch den Akku verursacht worden sein, bitte wenden Sie sich an Ihren Händler.

Die Restladungsanzeige kann abhängig von Umgebungstemperatur und Akkueigenschaften etwas variieren und sollte daher als Richtwert verstanden werden.

HINWEIS

- Starke Erschütterungen oder ein Zerbrechen der Schalttafel ist zu vermeiden. Dies kann zu Störungen führen.
- Um den Akkuverbrauch zu speichern, drücken Sie den Restladungsanzeigeschalter bei aufleuchtender Restladungsanzeigeluchte.

VORGANGSWEISEN BEIM SCHNEIDEN

WARNUNG

- Überprüfen Sie vor Inbetriebnahme, ob die Kettenbremse funktioniert.
- Halten Sie bei der Benutzung das Gerät an den Griffen sicher mit beiden Händen fest.
- Stellen Sie beim Schneiden von Holz auf dem Boden sicher, dass die Sägekette nicht auf das Holz aufstößt. Bei einem Rückschlag des Gerätes kann eine Verletzung die Folge sein.
- Schalten Sie während Arbeitspausen oder nach der Arbeit das Gerät immer aus und entfernen Sie die Speicherbatterie aus dem Gerätkörper.

Überwachen Sie den Arbeitsplatz und den umgebenden Bereich stets und stellen Sie sicher, dass keine Gegenstände dort sind, die Verletzungen verursachen könnten. Sollten solche vorhanden sein, entfernen Sie diese im Voraus. Insbesondere wenn Sie sich einen Standplatz für die Arbeit einrichten, müssen Sie sich vergewissern, dass es keine Instabilität gibt und kein Gegenstand da ist, über den Sie stolpern könnten.

Achten Sie beim Fällen von stehenden Bäumen immer sorgfältig auf die Richtung, in die der Baum fallen oder rollen wird und legen Sie einen sicheren Evakuierungsbereich und einen Fluchtweg für Sie selbst im Voraus fest.

① Sicherstellen, dass das Gerät ausgeschaltet ist

Wenn die Speicherbatterie einsetzt wird, während der Schalter unwissentlich eingerastet wurde, kann das Gerät unerwartet starten, was zu einem Unfall führen kann.

② Installieren der Speicherbatterie (Abb. 4)

Schieben Sie die Batterie wie auf **Abb. 4** gezeigt fest ein bis sie hörbar einrastet.

③ Einrasten des Schalters

Vergewissern Sie sich, dass die Sägekette das Holz nicht berührt, rasten Sie den Schalter ein und beginnen Sie zu schneiden, sobald die Sägekette Geschwindigkeit aufgenommen hat.

VORSICHT

- Achten Sie beim Einschalten des Geräts unbedingt darauf, dass die Sägekette nicht Material oder irgend etwas anderes berührt.
- Achten Sie bei der Benutzung des Gerätes sorgfältig darauf, dass die Sägekette kein anderes Material bzw. keinen anderen Gegenstand berührt. Insbesondere müssen Sie darauf achten, dass sie, wenn Sie mit dem Schneiden fertig sind, nicht den Boden berührt.

HINWEIS

Füllen Sie den Öltank frühzeitig nach, um zu verhindern, dass das Öl ausgeht.

1. Allgemeine Vorgangsweisen beim Schneiden

- (1) Schalten Sie die Säge ein und halten Sie sie dabei in geringer Entfernung vom Holz, das geschnitten werden soll. Beginnen Sie mit dem Sägen erst, wenn das Gerät seine volle Geschwindigkeit erreicht hat.
- (2) Beim Sägen eines schmalen Holzstücks drücken Sie den unteren Teil des Schwerts gegen das Holz und sägen nach unten, wie in **Abb. 18** gezeigt.
- (3) Wenn Sie ein dickes Holzstück schneiden, drücken Sie den Dorn am vorderen Teil des Gerätes gegen das Holz und schneiden es mit Hebelwirkung, wobei Sie den Dorn als Drehpunkt benutzen wie in **Abb. 19** gezeigt.
- (4) Wenn Sie Holz horizontal schneiden, drehen Sie den Gerätkörper nach rechts, sodass das Schwert darunter ist, und halten die obere Seite des vorderen Griffs mit Ihrer linken Hand. Halten Sie das Schwert horizontal und setzen Sie den Dorn, der sich vorne am Gerätkörper befindet, am Baumstamm an. Benutzen Sie den Dorn als Drehpunkt und schneiden Sie in das Holz, indem Sie den hinteren Griff nach rechts drehen (**Abb. 20**).
- (5) Wenn Sie von unten in Holz schneiden, berühren Sie das Holz leicht mit dem oberen Teil des Schwerts. (**Abb. 21**)
- (6) Sorgen Sie dafür, dass Sie neben dem sorgfältigen Studium der Gebrauchsanleitung vor dem Gebrauch des Gerätes auch praktische Anleitung in der Handhabung der Kettensäge erhalten, oder zumindest mit der Kettensäge üben, indem Sie Längen von Rundholz auf einem Sägebock abschneiden.
- (7) Stützen Sie beim Schneiden von Baumstämmen oder Balken, die nicht abgestützt sind, diese ordentlich ab, indem Sie sie beim Schneiden mit einem Sägebock oder einer anderen geeigneten Methode unbeweglich machen.

VORSICHT

- Beim Schneiden von Holz von unten besteht die Gefahr, dass der Gerätkörper zum Benutzer zurückgeschoben wird, wenn die Kette stark auf das Holz trifft.
- Schneiden Sie das Holz, wenn sie von unten beginnen, nicht ganz durch, da die Gefahr besteht, dass das Schwert hoch fliegt und außer Kontrolle gerät, wenn der Schnitt beendet ist.
- Verhindern Sie immer, dass die laufende Kettensäge den Boden oder Drahtzäune berührt.

2. Schneiden von Ästen

- (1) Schneiden von Ästen von einem stehenden Baum:
Ein dicker Ast sollte zuerst an einem Punkt abgeschnitten werden, der vom Baumstamm entfernt liegt. Schneiden Sie ihn zuerst zu einem Drittel von unten an und brechen Sie dann den Ast von oben ab. Zum Schluss schneiden Sie den verbleibenden Teil des Astes bündig am Baumstamm ab. (**Abb. 22**)

VORSICHT

- Achten Sie immer darauf, nicht von fallenden Ästen getroffen zu werden.
- Seien Sie immer auf einen Rückstoß der Kettensäge gefasst.

- (2) Schneiden von Ästen an gefällten Bäumen:
Schneiden Sie zuerst Äste ab, die nicht den Boden berühren, erst dann die, welche den Boden berühren. Wenn sie dicke Äste abschneiden, die den Boden berühren, schneiden Sie diese zuerst von oben halb durch und brechen Sie dann den Ast von unten ab. (Abb. 23)

VORSICHT

- Wenn Sie Äste, die den Boden berühren, abschneiden, müssen Sie vorsichtig sein, damit sich das Schwert nicht durch Druck festklemmt.
- Hüten Sie sich in der Endphase des Schnittes vor einem plötzlichen Rollen des Baumstammes.

3. Schneiden von Baumstämmen

Beim Schneiden eines Baumstammes in der in **Abb. 24** gezeigten Stellung schneiden Sie ihn zuerst etwa zu einem Drittel von unten und dann von oben ganz durch. Beim Schneiden eines Baumstammes, der eine Bodenvertiefung überbrückt wie in **Abb. 25** gezeigt, schneiden Sie zuerst etwa zu einem Drittel von oben und dann von unten nach oben ganz durch.

VORSICHT

- Stellen Sie sicher, dass sich das Schwert nicht durch den Druck im Baumstamm verklemmt.
 - Bei der Arbeit auf einem Abhang müssen Sie unbedingt bergauf oberhalb des Baumstammes stehen. Wenn Sie bergab unterhalb stehen, kann der abgeschnittene Baumstamm auf Sie zu rollen.
- 4. Sägen eines flach liegenden Baumstammes**
Stellen Sie sicher, dass der Baumstamm stabil ist. Drücken Sie die Spitze gegen den Stamm. Verwenden Sie die Spitze als Stützpunkt, über den der Griff angehoben werden kann, um das Sägen zu erleichtern. (Abb. 26)

5. Sägen eines Baumstammes, der an beiden Enden abgestützt wird

Sägen Sie zunächst bis zu einer Tiefe von etwa einem Drittel von oben, und sägen Sie anschließend von unten, um den Schnitt abzuschließen. Das Schwert kann im Sägeschnitt stecken bleiben, wenn Sie versuchen, den Stamm ganz von oben durchzusägen. (Abb. 27)

6. Fällen von Bäumen

- (1) Unterschnitt (1) wie in **Abb. 28** gezeigt):
Setzen Sie einen Unterschnitt an der Seite, nach welcher der Baum fallen soll. Die Tiefe des Unterschnitts sollte 1/3 des Stammdurchmessers betragen. Fällen Sie nie Bäume ohne ordentlichen Unterschnitt.
- (2) Hinterschnitt (2) wie in **Abb. 28** gezeigt):
Setzen Sie etwa 5 cm oberhalb des horizontalen Unterschnitts parallel zu diesem einen Hinterschnitt. Sollte sich die Kette beim Schneiden verklemmen, stoppen Sie die Säge und benutzen Sie Keile, um sie zu befreien. Schneiden Sie den Baum nicht vollkommen durch.

VORSICHT

- Bäume sollten nicht so gefällt werden, dass dadurch Personen gefährdet werden, sie eine Stromleitung treffen, oder Sachschäden anrichten.
- Stehen Sie unbedingt bergauf im Gelände, da der Baum wahrscheinlich nach dem Fällen bergab rollen oder rutschen wird.

Vorsichtsmaßnahme für Schneidearbeit**Für Arbeiten in großem Maßstab oder durchgehende Arbeit**

Dieses Gerät ist mit einer Überhitzungsschutzschaltung zum Schutz der Elektronikkomponenten ausgestattet, die den Akkumulator steuern. Bei andauerndem Gebrauch oder während des Betriebs unter hohen Belastungen, wie sie durch Druck auf das Werkzeug entstehen, steigt die Temperatur des Werkzeugs an und löst schließlich die Überhitzungsschutzschaltung aus, die das Werkzeug abschaltet.

Falls dies geschieht, das Gerät eine Zeit lang abkühlen lassen. Wenn das Gerät abgekühlt ist, kann es wieder verwendet werden. Wenn ein Auswechseln des Akkus während einer länger andauernden Betätigung des Geräts erforderlich ist, das Gerät ca. 15 Minuten ruhen lassen.

Greif-/Andruckkraft einer Kettensäge

Halten Sie die Kettensäge immer mit sicherem Griff. Üben Sie außerdem nicht mehr Kraft auf die Kettensäge auf als notwendig. Beim Schneiden wird die Ausübung von zusätzlicher Kraft auf die Kettensäge die Schnittgeschwindigkeit nicht beschleunigen. Es wird nur den Motor belasten, die Leistung beeinträchtigen und den Motor oder das Schwert beschädigen und Fehlfunktionen verursachen.

Benutzen Sie das Gerät in dem Bereich, in dem die Sägekette eine vernünftige Geschwindigkeit hat.

Insbesondere wenn die Sägekette aufgrund übermäßiger Kraftanwendung stoppt (eingeklemmt wird), kann das eine Verletzung oder einen Ausfall des Gerätes verursachen.

Kettenfangbolzen

- Der Kettenfangbolzen sitzt an der Motoreinheit unterhalb der Kette und hat die Aufgabe, eine gerissene Kette aufzufangen, so dass sie den Bediener nicht verletzt.
- Tauschen Sie die Sägekette, wenn sie abgenutzt ist, gegen eine neue aus. Hinweise dazu finden Sie in „Montieren (Austauschen) der Sägekette“

SCHÄRFEN DER KETTENKLINGE**WARNUNG**

Schalten Sie zur Unfallverhütung immer das Gerät mit dem Schalter ab und entfernen Sie die Speicherbatterie aus dem Gerätkörper.

VORSICHT

Tragen Sie beim Hantieren mit der Sägekette immer Handschuhe.

HINWEIS

Schärfen Sie die Sägekette und stellen Sie den Tiefenbegrenzer auf die Mitte des Schwerts ein, während die Sägekette am Hauptgerät befestigt ist.

Wenn die Schärfe von Sägeketten nachlässt, werden der Motor und jeder Teil des Gerätkörpers belastet und die Effizienz nimmt ab.

Für eine optimale Leistung des Gerätes ist eine häufige Wartung notwendig, um die Sägekette scharf zu halten.

1. Schärfen der Klinge

Verwenden Sie eine Rundfeile mit 4 mm Durchmesser. Die Rundfeile sollte so gegen die Kettenschneide gehalten werden, dass ein Fünftel ihres Durchmessers über die Oberseite der Schneide hinausragt, wie in **Abb. 29** gezeigt.

Schärfen Sie die Schneiden, indem Sie die Rundfeile in einem Winkel von 30° zum Schwert halten, wie in **Abb. 30** gezeigt.

Feilen Sie die Schneiden, indem Sie die Rundfeile vorsichtig in Richtung des Griffs drücken.

Achten Sie darauf, dass die Rundfeile die Sägekette nicht berührt, wenn Sie die Feile zurückziehen.

Deutsch

Stellen Sie sicher, dass alle Sägeschnitten im gleichen Winkel gefeilt werden, da sonst die Schnitteffizienz des Werkzeugs beeinträchtigt wird. Geeignete Winkel zum korrekten Schärften der Schnitten sind in **Abb. 31** dargestellt. (Die Rundfeile ist separat erhältlich.)

2. Einstellen des Tiefenbegrenzers

WARNUNG

- Schleifen Sie weder den oberen Teil des Dämpfergurts noch das Dämpfertreibglied und verursachen Sie auch keine Verformung der genannten Teile.
- Die Einstellung der Tiefenbegrenzer muss zu den festgelegten Abmessungen und Formen passen, andernfalls kann sich das Rückschlagrisiko erhöhen und eine Verletzung verursachen.

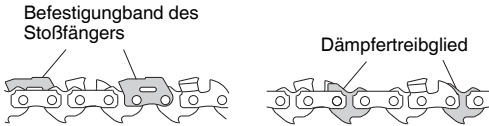

Die Tiefenbegrenzer müssen alle gleich eingestellt sein, da mit ihnen die Tiefe an der Stelle eingestellt wird, an der die Schneide in das Holz eindringt.

Denken Sie beim Schärften der Sägekette daran, den Tiefenbegrenzer bei jedem zweiten oder dritten Durchgang zu überprüfen. (**Abb. 32**)

Legen Sie einen Verbinder für den Tiefenbegrenzer auf die Sägekette, der Begrenzer muss in der Nut sichtbar sein, und feilen Sie mit einer Flachfeile diesen Bereich aus dem Tiefenbegrenzerverbinder. (**Abb. 33**) (Tiefenbegrenzerverbinder und Flachfeile sind separat erhältlich.)

Runden Sie nach dem Ausfeilen des Tiefenbegrenzers die Vorderseite des Tiefenbegrenzers so ab, wie sie war. (**Abb. 34**)

Nach dem Schärften der Sägekette legen Sie diese in Kettenöl, um die Feilspäne abzuwaschen.

Wenn die Feilspäne nicht entfernt werden, werden sich die Sägekette und das Schwert bei Gebrauch rasch abnutzen.

Der Tiefenbegrenzerverbinder kann auch zum Abrichten mit einer Rundfeile benutzt werden. (**Abb. 35**)

WARTUNG UND INSPEKTION

Führen Sie nach der Arbeit eine Inspektion und Wartung jedes Teils durch, bevor Sie das Gerät wegräumen.

WARNUNG

Schalten Sie während Wartung und Inspektion das Gerät immer aus und entfernen Sie die Speicherbatterie aus dem Gerätkörper. Ziehen Sie außerdem den Netzstecker des Ladegerätes aus der Steckdose.

VORSICHT

Tragen Sie beim Hantieren mit der Sägekette immer Handschuhe.

1. Inspektion von Sägeketten

- Inspizieren Sie die Sägekette gelegentlich. Tauschen Sie sie, falls Anomalien vorhanden sind, gegen eine neue aus. Hinweise dazu finden Sie in „Montieren (Austauschen) der Sägekette“.
- Prüfen Sie die Spannung der Sägekette und überprüfen Sie, ob sie korrekt angezogen ist.
- Stellen Sie die Benutzung des Gerätes ein, wenn die Sägekette stumpf wird, und schärfen Sie sie wie in „Schärfen der Kettenklinge“ beschrieben.
- Schmieren Sie die Sägekette und das Schwert nach Gebrauch sorgfältig, um sie vor Rost zu schützen.

HINWEIS

Beachten Sie bei der Reinigung der Seitenabdeckung, des Kettenrads, des Kettenölaufbaus und des Führungsschwerts das Verfahren „Montage (Austausch) der Sägekette“ und entfernen Sie die Sägekette.

2. Reinigen der Seitenabdeckung und des Kettenrads (**Abb. 36**)

Entfernen Sie alle Späne und den Staub, die sich in den Teilen abgesetzt haben.

3. Reinigen des Kettenölaufgusses (**Abb. 37**)

Entfernen Sie vor dem Reinigen des Kettenölaufgusses die seitliche Abdeckung und das Schwert.

4. Reinigen des Schwertes (**Abb. 38**)

Wenn Sägemehl und Ähnliches in der Auskehlung des Schwertes oder im Ölaufguss verklumpt, kann das Öl nicht fließen, was zu einem Ausfall des Gerätes führen kann.

Nehmen Sie das Schwert ab und reinigen Sie es nach Gebrauch und beim Austauschen der Sägekette von allem Sägemehl, das in der Auskehlung verklumpt ist. (Hinweise finden Sie auf „Montieren (Austauschen) der Sägekette“.)

5. Reinigen der Kettenbremse (**Abb. 39**)

Verwenden Sie eine Bürste, um Späne aus dem Spalt zum Sägegehäuse zu entfernen.

6. Überprüfung des Kettenfängers (**Abb. 40**)

Der Kettenfänger schützt den Bediener davor, von der Sägekette getroffen zu werden, wenn sich die Kette löst oder abgetrennt wird.

Der Kettenfänger ist in die Seitenabdeckung integriert.

Vergewissern Sie sich, dass der Kettenfänger nicht beschädigt ist.

7. Nachprüfen der Befestigungsschrauben

Alle Befestigungsschrauben regelmäßig auf gute Festschraubung nachprüfen. Falls irgendeine der Schrauben locker sein sollte, sofort anziehen. Vernachlässigung dieses Punktes kann zu erheblicher Gefahr führen.

8. Wartung des Motors

Die Motorwicklung ist das „Herz“ des Elektrowerkzeugs. Daher ist besonders sorgfältig darauf zu achten, daß die Wicklung nicht beschädigt wird und/oder mit Öl oder Wasser in Berührung kommt.

9. Reinigung des Akkufachs und des Akkus (**Abb. 41**)

Verwenden Sie eine Bürste oder Druckluftpistole, um Späne oder Staub zu entfernen und die Säge sauber zu halten.

HINWEIS

- Wenn sich während des Gebrauchs Späne und Staub ansammeln, kann der Akku herausfallen oder andere Unfälle können verursacht werden.

Wenn sich Späne und Staub ansammeln, können außerdem Fehlfunktionen auftreten, einschließlich eines fehlerhaften Kontakts zwischen dem Akku und den Anschlüssen.

- Vergewissern Sie sich nach der Reinigung, dass der Akku leicht abgenommen und wieder am Werkzeuggehäuse angebracht werden kann.

10. Außenreinigung

Sollte sich Flecken auf der Kettensäge befinden, wischen Sie diese mit einem weichen, trockenen Tuch oder einem mit Seifenwasser befeuchteten Tuch ab. Benutzen Sie keine chlorhaltigen Lösungsmittel, Benzin, oder Lackverdünner, da diese Kunststoff schmelzen.

11. Lagerung

- Reinigen Sie alle Teile gründlich. Bestreichen Sie die Metallteile mit einer dünnen Schicht Korrosionsschutzmittel.
- Reparieren Sie beschädigte Teile, bevor Sie die Säge lagern.
- Wenn Sie das Gerät lagern, führen sie eine Reinigung und Wartung jedes Teils durch und bringen sie das Kettengehäuse am Schwert an.

- Verwahren Sie die Kettensäge an einem Ort, an dem die Temperatur weniger als 40°C beträgt und der sich außerhalb der Reichweite von Kindern befindet.

HINWEIS

Aufbewahren von Lithium-Ionen Akkus
Vergewissern Sie sich, dass die Lithium-Ionen Akkus voll aufgeladen sind, bevor Sie sie lagern.
Das Lagern der Akkus über längere Zeit (3 Monate oder mehr) mit einem niedrigen Ladestand kann zu einer Leistungsminderung führen, welche die Nutzungszeit der Akkus deutlich verkürzt oder mit sich bringt, dass die Akkus keine Ladung mehr halten können.
Eine deutliche Verkürzung der Nutzungszeit kann jedoch durch wiederholtes zwei- bis fünfmaliges Aufladen und Benutzen der Akkus wieder behoben werden.
Sollte die Nutzungszeit trotz wiederholtem Aufladen und Benutzung extrem kurz sein, betrachten Sie die Akkus als tot und kaufen Sie neue Akkus.

VORSICHT

Bei Betrieb und Wartung von Elektrowerkzeugen müssen die Sicherheitsvorschriften und Normen beachtet werden.

Wichtiger Hinweis zu den Batterien für Akku-Geräte von HiKOKI

Verwenden Sie immer unsere angegebenen Originalbatterien. Wir können die Sicherheit und die Leistung unseres Akku-Gerätes nicht gewährleisten, wenn andere als die von uns angegebenen Batterien verwendet werden, oder wenn die Batterie zerlegt und verändert wird (etwa durch Zerlegen und Ersetzung von Zellen oder anderen innen gelegenen Teilen).

GARANTIE

Auf HiKOKI-Elektrowerkzeuge gewähren wir eine Garantie unter Zugrundelegung der jeweils geltenden gesetzlichen und landesspezifischen Bedingungen. Dieses Garantie erstreckt sich nicht auf Gehäusedefekte und nicht auf Schäden, die auf Missbrauch, bestimmungswidrigen Einsatz oder normalen Verschleiß zurückzuführen sind. Im Schadensfall senden Sie das nicht zerlegte Elektrowerkzeug zusammen mit dem GARANTIESCHEIN, den Sie am Ende der Bedienungsanleitung finden, an ein von HiKOKI autorisiertes Servicecenter.

Information über Betriebslärm und Vibration

Die gemessenen Werte wurden entsprechend EN62841 bestimmt und in Übereinstimmung mit ISO 4871 ausgewiesen.

CS3630DB

Gemessener A-gewichteter Schallpegel: 107 dB (A)
Gemessener A-gewichteter Schalldruck: 87 dB (A)
Messunsicherheit K: 3 dB (A)

CS3635DB

Gemessener A-gewichteter Schallpegel: 105 dB (A)
Gemessener A-gewichteter Schalldruck: 85 dB (A)
Messunsicherheit K: 3 dB (A)

Bei der Arbeit immer einen Gehörschutz tragen.

Gesamtvibrationswerte (3-Achsen-Vektorsumme), bestimmt gemäß EN62841.

CS3630DB

$a_h = 2,5 \text{ m/s}^2$
Messunsicherheit K = 1,5 m/s^2

CS3635DB

$a_h = 2,4 \text{ m/s}^2$
Messunsicherheit K = 1,5 m/s^2

Der ausgewiesene Gesamtschwingungswert und der angegebene Geräuschemissionswert wurden gemäß eines standardisierten Testverfahrens gemessen und können beim Vergleich eines Werkzeugs mit einem anderen verwendet werden.

Sie können auch für eine Vorabschätzung der Exposition genutzt werden.

WARNUNG

- Die Schwingungs- und Geräuschemissionen während des tatsächlichen Gebrauchs des Elektrowerkzeugs können vom angegebenen Gesamtwert abweichen, je nachdem, wie das Werkzeug verwendet wird, insbesondere abhängig von der Art des bearbeiteten Werkstücks; und
- Legen Sie Sicherheitsmaßnahmen zum Schutz des Bedieners fest, die auf einer Expositionseinschätzung unter den tatsächlichen Benutzungsbedingungen beruhen (unter Berücksichtigung aller Bereiche des Betriebszyklus, darunter neben der Triggerzeit auch die Zeiten, in denen das Werkzeug ausgeschaltet ist oder im Leerlaufbetrieb läuft).

HINWEIS

Aufgrund des ständigen Forschungs und Entwicklungssprogramms von HiKOKI sind Änderungen der hierin gemachten technischen Angaben vorbehalten.

FEHLERSUCHE UND -BESEITIGUNG

Führen Sie die in der folgenden Tabelle aufgeführten Inspektionen durch, wenn das Gerät nicht ordnungsgemäß funktioniert. Kann das Problem dadurch nicht behoben werden, wenden Sie sich an Ihren Händler oder ein autorisiertes HiKOKI-Kundendienstzentrum.

1. Elektrowerkzeug

Symptom	Mögliche Ursache	Abhilfe
Der Motor läuft hörbar, aber die Sägekette... <input type="radio"/> bewegt sich nicht <input type="radio"/> bewegt sich nicht frei	Die Kettenbremse kann aktiviert sein.	Lösen Sie die Kettenbremse, indem Sie den Hebel zu sich heranziehen.
	Die Sägekette ist zu stark gespannt.	Prüfen Sie die Spannung der Sägekette, und wenn sie zu stark gespannt ist, lockern Sie die Spannung.
	Die Sägekette springt aus dem Kettenzahnrad heraus.	Überprüfen Sie, ob die Sägekette richtig in das Kettenrad eingreift.
	Im Inneren der Seitenabdeckung... → ist Sägemehl eingeklemmt → hat sich ein Fremdkörper verfangen	Reinigen Sie die Seitenabdeckung.
	In der Auskehlung des Schwertes... → klebt Sägemehl → fließt kein Öl	Reinigen Sie die Auskehlung des Schwertes und das Ölloch. Vergewissern Sie sich, dass Öl im Öltank ist, und füllen Sie erforderlichenfalls nach.
Schlechte Schärfe	Die Sägekette... → ist abgenutzt, oder die Klinge ist gebrochen → ist eingerostet	Schärfen Sie die Sägekette. Wenn die Abnutzung oder der Bruch sehr schwerwiegend ist, tauschen Sie sie gegen eine neue Sägekette aus.
	Die Richtung der Sägekette ist verkehrt.	Bringen Sie sie erneut an und achten Sie auf die korrekte Richtung.
	Die Sägekette ist zu locker.	Prüfen Sie die Spannung der Sägekette und ziehen Sie sie straff, wenn sie zu locker ist.
Das Kettenöl <input type="radio"/> fließt langsam <input type="radio"/> kommt nicht heraus (frisst sich fest)	Kein Kettenöl im Tank.	Füllen Sie Kettenöl nach.
	Der Kettenölausguss ist verstopft.	Reinigen Sie den Kettenölausguss.
Der Akku kann nicht eingesetzt werden	Versuch, einen anderen Akku als den für das Werkzeug vorgeschriebenen einzusetzen.	Setzen Sie einen Mehrspannungs-Akku ein.

SYMBOLES

AVERTISSEMENT

Les symboles suivants sont utilisés pour l'outil. Bien se familiariser avec leur signification avant d'utiliser l'outil.

	CS3630DB / CS3635DB: Scie à chaîne à batterie
	Pour réduire les risques de blessures, l'utilisateur doit lire le manuel d'utilisation.
	N'utilisez jamais un outil électrique sous la pluie ou en présence d'humidité. Ne le laissez jamais sous la pluie, même à l'arrêt.
	Pour les pays européens uniquement Ne pas jeter les appareils électriques dans les ordures ménagères! Conformément à la directive européenne 2012/19/UE relative aux déchets d'équipements électriques ou électroniques (DEEE), et à sa transposition dans la législation nationale, les appareils électriques doivent être collectés à part et être soumis à un recyclage respectueux de l'environnement.
	Lisez, comprenez et suivez toutes les instructions et tous les avertissements donnés dans ce manuel et sur le produit.
	Utilisez toujours des lunettes de protection ainsi qu'une protection pour la tête et les oreilles lorsque vous utilisez ce produit.
	Faites attention au rebond de la tronçonneuse et évitez tout contact avec l'extrémité du guide-chaîne.
	Il est interdit d'utiliser l'outil d'une main.
	Utilisez toujours la tronçonneuse avec les deux mains.
	Remplir l'huile de chaîne
	Réglage du taux d'alimentation en huile de la chaîne
	Commutateur de l'indicateur du niveau de batterie
	Débrancher la batterie

- I: Poignée arrière: Poignée de support située à l'arrière du corps principal.
- J: Bouton de tension: dispositif permettant d'ajuster la tension de la chaîne de scie
- K: Bouton: Bouton de fixation du capot latéral.
- L: Chaîne de scie: chaîne servant d'instrument de coupe.
- M: Guide-chaîne: pièce qui soutient et guide la chaîne de coupe.
- N: Capot latéral: capot protégeant le guide-chaîne, la chaîne, l'embrayage et le pignon pendant l'utilisation de la chaîne.
- O: Trou d'huile: permet de faire l'appoint en huile.
- P: Cache-chaîne: dispositif qui recouvre le guide-chaîne et la chaîne de coupe quand l'outil n'est pas utilisé.

⚠ AVERTISSEMENT

Cette tronçonneuse (CS3630DB / CS3635DB) est spécialement destinée à l'entretien et à la chirurgie des arbres. Tous les travaux effectués avec cette tronçonneuse ne peuvent être effectués que par un personnel élagueur. Consultez la documentation et les informations correspondantes des instances professionnelles. La non-observation peut entraîner d'importants risques d'accidents. Si vous travaillez avec la tronçonneuse dans les arbres, nous vous recommandons de toujours utiliser une plate-forme de travail montante. Le travail avec la technique de descente en rappel est extrêmement dangereux et ne peut être effectué qu'à l'issue d'une formation spéciale. L'utilisateur doit être initié à l'utilisation des équipements de sécurité et des techniques de travail et d'escalade. Si des travaux sont effectués dans les arbres, l'usage de sangles, de cordes et de mousquetons est impératif. Utiliser des systèmes de retenue pour la tronçonneuse et pour l'utilisateur.

AVERTISSEMENTS DE SÉCURITÉ GÉNÉRAUX POUR L'OUTIL

⚠ AVERTISSEMENT

Lire tous les avertissements de sécurité, instructions, illustrations et spécifications donnés avec cet outil électrique.

La non-respect de toutes les instructions indiquées ci-dessous peut entraîner une électrocution, un incendie et/ou de graves blessures.

Conservé tous les avertissements et toutes les instructions pour pouvoir s'y reporter ultérieurement.

Le terme « outil » dans les avertissements fait référence à l'outil électrique alimenté par le secteur (avec cordon d'alimentation) ou à l'outil fonctionnant sur batterie (sans cordon d'alimentation).

1) Sécurité de la zone de travail

- a) **Conservé la zone de travail propre et bien éclairée.**
Les zones en désordre ou sombres sont propices aux accidents.
- b) **Ne pas faire fonctionner les outils électriques en atmosphère explosive, par exemple en présence de liquides inflammables, de gaz ou de poussières.**
Les outils électriques produisent des étincelles qui peuvent enflammer les poussières ou les fumées.
- c) **Maintenir les enfants et les badauds à l'écart pendant l'utilisation de l'outil.**
Les distractions peuvent faire perdre le contrôle de l'outil à l'utilisateur.

DESCRIPTION (Fig.1)

- A: Interrupteur: appareil activé par le doigt.
- B: Bouton de verrouillage: bouton empêchant une manipulation accidentelle de la gâchette.
- C: Frein de chaîne: dispositif permettant d'arrêter ou de verrouiller la chaîne de scie.
- D: Griffe d'abattage: dispositif qui tient lieu de pivot quand l'outil entre en contact avec un arbre ou un billot de bois.
- E: Bouchon du réservoir d'huile : permet de fermer le réservoir d'huile.
- F: Indicateur de niveau d'huile: fenêtre permettant de vérifier le niveau d'huile de chaîne restant.
- G: Poignée avant: Poignée de soutien située sur ou vers l'avant du carter moteur.
- H: Batterie (vendus séparément): source d'alimentation de l'unité.

Français

2) Sécurité électrique

- a) Il faut que les fiches de l'outil électrique soient adaptées au socle. Ne jamais modifier la fiche de quelque façon que ce soit. Ne pas utiliser d'adaptateurs avec des outils à branchement de terre.

Des fiches non modifiées et des socles adaptés réduiront le risque de décharge électrique.

- b) Éviter tout contact du corps avec des surfaces reliées à la terre telles que les tuyaux, les radiateurs, les cuisinières et les réfrigérateurs. Il existe un risque accru de décharge électrique si le corps de l'utilisateur est relié à la terre.

- c) Ne pas exposer les outils à la pluie ou à des conditions humides.

La pénétration d'eau à l'intérieur d'un outil augmentera le risque de décharge électrique.

- d) Ne pas maltraiter le cordon. Ne jamais utiliser le cordon pour porter, tirer ou débrancher l'outil. Maintenir le cordon à l'écart de la chaleur, du lubrifiant, des arêtes ou des parties en mouvement. Des cordons endommagés ou emmêlés augmentent le risque de décharge électrique.

- e) Lorsqu'on utilise un outil à l'extérieur, il faut utiliser un prolongateur adapté à l'utilisation extérieure.

L'utilisation d'un cordon adapté à l'utilisation extérieure réduit le risque de décharge électrique.

- f) Si l'usage d'un outil dans un emplacement humide est inévitable, utiliser une alimentation protégée par un dispositif différentiel à courant résiduel (DDR).

L'usage d'un DDR réduit le risque de décharge électrique.

3) Sécurité des personnes

- a) Rester vigilant, regarder ce que l'on est en train de faire et faire preuve de bon sens dans son utilisation de l'outil.

Ne pas utiliser un outil lorsqu'on est fatigué ou sous l'emprise de drogues, d'alcool ou de médicaments.

Un moment d'inattention en cours d'utilisation d'un outil peut entraîner des blessures graves.

- b) Utiliser un équipement de sécurité. Toujours porter des verres de protection.

L'utilisation d'un équipement de protection comme un masque antipoussière, des chaussures de sécurité antidérapantes, un casque de sécurité ou des protections auditives dans des conditions appropriées réduira les risques de blessures corporelles.

- c) Éviter tout démarrage intempestif. S'assurer que l'interrupteur est en position d'arrêt avant de brancher l'outil au secteur et/ou à la batterie, de le ramasser ou de le porter.

Porter un outil en ayant le doigt sur l'interrupteur ou brancher un outil dont l'interrupteur est en position de marche est source d'accidents.

- d) Retirer toute clé de réglage avant de mettre l'outil en marche.

Une clé laissée fixée sur une partie tournante de l'outil peut donner lieu à des blessures.

- e) Ne pas se pencher trop loin. Garder une position et un équilibre adaptés à tout moment.

Cela permet un meilleur contrôle de l'outil dans des situations inattendues.

- f) S'habiller de manière adaptée. Ne pas porter de vêtements amples ou de bijoux. Gardez vos cheveux et vos vêtements loin des pièces mobiles.

Les pièces en mouvement peuvent happer les vêtements amples, les bijoux ou les cheveux longs.

- g) Si des dispositifs sont fournis pour le raccordement d'équipements pour l'extraction et la récupération des poussières, s'assurer qu'ils sont connectés et correctement utilisés.

Utiliser des collecteurs de poussière peut réduire les risques dus aux poussières.

- h) La familiarité acquise par une utilisation fréquente des outils ne doit pas vous rendre complaisant et vous faire ignorer les principes de sécurité des outils.

Un geste imprudent peut causer de graves blessures en une fraction de seconde.

4) Utilisation et entretien de l'outil

- a) Ne pas forcer l'outil. Utiliser l'outil adapté à l'application souhaitée.

Si l'on utilise l'outil électrique adéquat en respectant le régime pour lequel il a été conçu, il réalisera un travail de meilleure qualité et plus sûr.

- b) Ne pas utiliser l'outil si l'interrupteur ne permet pas de passer de l'état de marche à arrêt et vice versa.

Un outil électrique ne pouvant être contrôlé par l'interrupteur représente un danger et doit être réparé.

- c) Débrancher la fiche de la source d'alimentation et/ou retirer la batterie de l'outil, si elle est détachable, avant tout réglage, changement d'accessoires ou avant de ranger l'outil.

Ces mesures de sécurité préventives réduiront les risques de démarrage accidentel de l'outil électrique.

- d) Après utilisation, ranger l'outil électrique hors de portée des enfants et ne laisser aucune personne l'utiliser si elle n'est pas familiarisée avec les outils électriques ou ces instructions.

Les outils électriques représentent un danger entre des mains inexpertes.

- e) Entretien des outils électriques et les accessoires. Assurez-vous que les pièces en mouvement ne sont pas désalignées ou coincées, qu'aucune pièce n'est cassée ou que l'outil électrique n'a subi aucun dommage pouvant affecter son bon fonctionnement. Si l'outil électrique est endommagé, le faire réparer avant de le réutiliser.

De nombreux accidents sont dus à des outils mal entretenus.

- f) Garder affûtés et propres les outils permettant de couper.

Un outil bien entretenu aux bords bien affûtés risquera moins de se coincer et sera plus facile à maîtriser.

- g) Utiliser l'outil, les accessoires et les lames, etc., conformément à ces instructions, en tenant compte des conditions de travail et du travail à réaliser.

L'utilisation d'un outil électrique à des fins autres que celles prévues est potentiellement dangereuse.

- h) Garder les poignées et les surfaces de préhension propres, sèches et exemptes d'huile et de graisse.

Les poignées et surfaces de préhension glissantes ne permettent pas de manipuler et de contrôler l'outil de manière sûre dans des situations inattendues.

5) Utilisation des outils fonctionnant sur batteries et précautions d'emploi

- a) Ne recharger qu'avec le chargeur spécifié par le fabricant.

Un chargeur qui est adapté à un type de bloc de batteries peut créer un risque de feu lorsqu'il est utilisé avec un autre type de bloc de batteries.

- b) N'utiliser les outils qu'avec des blocs de batteries spécifiquement désignés.

L'utilisation de tout autre bloc de batteries peut créer un risque de blessure et de feu.

- c) **Lorsqu'un bloc de batteries n'est pas utilisé, le maintenir à l'écart de tout autre objet métallique, par exemple trombones, pièces de monnaie, clés, clous, vis ou autres objets de petite taille qui peuvent donner lieu à une connexion d'une borne à une autre.**
Le court-circuitage des bornes d'une batterie entre elles peut causer des brûlures ou un feu.
- d) **Dans de mauvaises conditions, du liquide peut être éjecté de la batterie ; éviter tout contact. En cas de contact accidentel, nettoyer à l'eau. Si le liquide entre en contact avec les yeux, rechercher en plus une aide médicale.**
Le liquide éjecté des batteries peut causer des irritations ou des brûlures.
- e) **Ne pas utiliser un bloc batterie ou un outil qui est endommagé ou modifié.**
Des batteries endommagées ou modifiées peuvent présenter un comportement imprévisible pouvant provoquer un incendie, une explosion ou un risque de blessures.
- f) **Ne pas exposer un bloc batterie ou un outil à un feu ou à des températures excessives.**
L'exposition à un feu ou à des températures supérieures à 130°C peut provoquer une explosion.
- g) **Suivre toutes les instructions de charge et ne pas charger le pack batterie ou l'outil en dehors de la plage de température spécifiée dans les instructions.**
Une charge incorrecte ou à des températures en dehors de la plage spécifiée peut endommager la batterie et augmente le risque d'incendie.
- 6) **Maintenance et entretien**
- a) **Faire entretenir l'outil par un réparateur qualifié utilisant uniquement des pièces de rechange identiques.**
Cela assurera le maintien de la sécurité de l'outil.
- b) **Ne jamais réaliser la maintenance sur des packs batterie endommagés.**
La maintenance des blocs batterie ne doit être réalisée que par le fabricant ou des personnes autorisées.
4. **Portez des lunettes de protection. Un équipement de protection supplémentaire pour l'audition, la tête, les mains, les jambes et les pieds est recommandé.** Un équipement de protection adéquat permet de réduire les blessures corporelles provoquées par la projection de débris ou tout contact accidentel avec la chaîne de la scie.
5. **N'utilisez pas une tronçonneuse dans un arbre, sur une échelle, sur un toit ou tout autre support instable.** L'utilisation d'une tronçonneuse de cette manière peut entraîner des blessures graves.
6. **Toujours maintenir une assise de pied appropriée et faire fonctionner la scie à chaîne uniquement en se tenant sur une surface fixe, sûre et de niveau.** Des surfaces glissantes ou instables peuvent entraîner une perte de contrôle de l'équilibre de la tronçonneuse.
7. **Si vous coupez une branche comprimée, faites attention au retour.** Lorsque la tension des fibres de bois est relâchée, la branche comprimée peut cogner l'opérateur et/ou lui faire perdre le contrôle de la scie à chaîne.
8. **Faites extrêmement attention lors du sciage de broussailles et de jeunes branches.** Les branches les plus fines peuvent rester coincées dans la chaîne de scie et fouetter l'air, en risquant de vous blesser ou de vous faire perdre l'équilibre.
9. **Lors du transport ou du rangement de la tronçonneuse, installez toujours le boîtier de chaîne. Lors du transport ou du stockage de la tronçonneuse, installez toujours le couvercle du guide-chaîne.** Une manipulation adéquate de la scie à chaîne évite les risques de contact accidentel avec la chaîne en mouvement.
10. **Suivez les instructions de lubrification, de tension de la chaîne et de changement du guide-chaîne et de la chaîne.** Une chaîne dont la tension est incorrecte ou qui a été mal lubrifiée risque de se rompre ou d'augmenter le risque de recul.
11. **Utilisez l'outil uniquement pour scier du bois. N'utilisez pas la scie à chaîne pour des fins non prévues. Par exemple : n'utilisez pas une tronçonneuse pour couper du métal, du plastique, de la maçonnerie ou des matériaux de construction autres que le bois.** L'utilisation de la scie à chaîne pour une fin autre que celle pour laquelle elle est prévue peut engendrer un danger.
12. **Suivez toutes les instructions lors du nettoyage de matériaux coincés, du rangement ou de l'entretien de la tronçonneuse. Assurez-vous que l'interrupteur est en position d'arrêt et que le bloc batterie est retiré.** Un actionnement inattendu de la tronçonneuse pendant le nettoyage de matériau coincé ou l'entretien peut entraîner des blessures graves.

PRÉCAUTIONS

Maintenir les enfants et les personnes infirmes éloignés.

Lorsque les outils ne sont pas utilisés, ils doivent être rangés hors de portée des enfants et des personnes infirmes.

AVERTISSEMENTS DE SÉCURITÉ RELATIFS À LA SCIE À CHAÎNE

- Maintenir l'ensemble du corps à l'écart de la scie à chaîne lorsque celle-ci est en service. Vérifiez que la scie à chaîne n'est en contact avec aucune partie de votre corps avant de la démarrer.** Un moment d'inattention pendant l'utilisation d'une scie à chaîne peut provoquer un emmêlement des vêtements dans la chaîne de scie, ou pire, une blessure.
- Tenez toujours la scie à chaîne en posant la main droite sur la poignée arrière et la main gauche sur la poignée avant.** En tenant la scie à l'envers, vous risquez davantage de vous blesser. Cette situation doit être évitée à tout prix.
- Tenez la tronçonneuse uniquement par des surfaces de préhension isolées, car la chaîne de la scie peut entrer en contact avec des câbles cachés.** Les chaînes de la scie qui entrent en contact avec un câble « sous tension » peuvent rendre les pièces métalliques exposées de la tronçonneuse « sous tension » et peuvent provoquer l'électrocution de l'opérateur.

Causes des reculs de l'opérateur et prévention : (Fig. 2)

Les reculs peuvent survenir lorsque l'extrémité supérieure du guide-chaîne entre en contact avec un objet ou lorsque le bois coince la chaîne durant la coupe. Dans certains cas, les contacts avec le nez du guide-chaîne peuvent provoquer une réaction de recul rapide, poussant le guide-chaîne de haut en bas vers vous. Bloquer la chaîne de la tronçonneuse du côté supérieur du guide-chaîne risque également de pousser soudainement le guide-chaîne vers vous. Chacune de ces réactions soudaines peut entraîner une perte de contrôle de la machine et de graves blessures. Ne vous fiez pas exclusivement aux dispositifs de sécurité intégrés à la scie. En tant qu'utilisateur, vous devez prendre des mesures pour éviter les blessures et accidents.

Le rebond résulte d'une mauvaise utilisation de la tronçonneuse et/ou de procédures ou de conditions d'utilisation incorrectes et peut être évité en prenant les précautions appropriées indiquées ci-dessous :

Français

- **Tenez fermement la scie en encerclant les poignées de vos doigts et positionnez votre buste et votre bras de manière à résister aux forces de recul.** Les forces de recul peuvent être contrôlées par l'opérateur si celui-ci prend des précautions adéquates. Ne lâchez pas la scie à chaîne.
 - **Ne visez pas trop haut ou ni n'exécutez une coupe située au-dessus du niveau de votre épaule.** Vous éviterez ainsi un contact accidentel du nez de l'outil et contrôlerez mieux l'outil en situations inattendues.
 - **N'utilisez que des guide-chaîne et des chaînes de scie de rechange spécifiées par le fabricant.** Des guide-chaîne et des chaînes de scie non appropriés peuvent provoquer une rupture de la chaîne et/ou un rebond.
 - **Appliquez les instructions d'aiguïsage et de la maintenance de la chaîne.** Le fait de réduire la hauteur de la jauge de profondeur peut augmenter le recul.
- Lorsque vous posez l'outil ou vous en éloignez.
 - Si vous percevez un risque ou un danger.
Si la chaîne reste en mouvement, vous vous exposez à des accidents.
 - 10. De manière générale, les travaux doivent être entrepris par une seule personne. Lorsque plusieurs personnes travaillent ensemble, vérifiez qu'elles se trouvent à bonne distance les unes des autres.
Si vous abattez des arbres ou travaillez en pente, que vous anticipez une chute d'arbres, ou que vous pensez qu'un tronc va rouler ou glisser, vérifiez que les personnes présentes ne courent aucun danger.
 - 11. Tenez-vous à plus de 15 m des autres personnes.
De plus, si vous travaillez avec d'autres personnes, tenez-vous éloignés les uns des autres d'au moins 15 m.
 - Les éclats peuvent provoquer un impact ou un accident.
 - Prévoyez un sifflet pour donner l'alerte et convenez d'un signal avec vos collaborateurs.
 - 12. Avant d'abattre un arbre, vérifiez les points suivants :
 - Vérifiez que la chute de l'arbre ne va pas provoquer une situation dangereuse avant de l'abattre.
 - Retirez les obstacles (branches, buissons) au préalable.
 - Après avoir évalué l'état de l'arbre à abattre dans sa totalité (tronc tordu, branches comprimées) et la situation environnante (arbres voisins, présence d'obstacles, terrain, vent), choisissez la direction dans laquelle abattre l'arbre puis réfléchissez à la procédure d'abattage.
Un abattage non planifié peut entraîner une blessure.
 - 13. Avant d'abattre un arbre, vérifiez les points suivants :
 - Pendant les travaux, faites très attention à la direction dans laquelle les arbres vont tomber.
 - Si vous travaillez en pente, vérifiez que l'arbre ne va pas rouler et travaillez toujours dans le sens de la pente.
 - Lorsque l'arbre commence à tomber, mettez l'outil hors tension, alertez les personnes présentes et reculez immédiatement dans un endroit sûr.
 - Pendant les travaux, si la chaîne ou le guide-chaîne reste coincé dans l'arbre, arrêtez l'outil et servez-vous d'un coin de fendage.
 - 14. Lorsque l'outil est en marche, si vous remarquez une dégradation de ses performances, ou un bruit et/ou des vibrations anormaux, arrêtez immédiatement l'outil et retournez-le au centre de maintenance agréé HiKOKI afin de le faire contrôler et réparer.
Si vous continuez à l'utiliser, vous risquez de vous blesser.
 - 15. Si l'outil tombe par accident ou fait l'objet d'un choc, vérifiez qu'il n'est pas détérioré, fendu ni déformé.
Si vous travaillez dans une position instable, vous risquez de vous blesser.
 - 16. Lorsque l'outil est transporté en voiture, fixez-le pour l'empêcher de bouger.
Vous vous exposez sinon à un accident.
 - 17. Ne mettez pas l'outil en marche si le carter de chaîne est en place.
Vous risquez de vous blesser.
 - 18. Vérifiez que le matériau à scier est exempt de clous ou autres corps étrangers.
Si la chaîne cogne contre le clou, vous risquez de vous blesser.
 - 19. Pour éviter que le guide-chaîne ne reste coincé lorsque vous sciez une extrémité ou que vous devez soutenir le poids de l'objet scié, installez une plateforme de soutien.
Si le guide-chaîne se bloque, vous risquez de vous blesser.
 - 20. Si l'appareil doit être transporté ou rangé après utilisation, retirez la chaîne ou fixez le boîtier de chaîne.
Si la chaîne entre en contact avec votre corps, vous risquez de vous blesser.

AUTRES AVERTISSEMENTS DE SÉCURITÉ

1. Travaillez sans stress. Veillez à ne pas vous refroidir.
2. Avant de démarrer les travaux, réfléchissez aux procédures à appliquer afin d'éviter tout accident pouvant entraîner une blessure.
3. N'utilisez pas l'outil en cas d'intempérie (vent puissant, pluie, neige, brouillard) ni dans des endroits exposés à des chutes de pierres ou à des avalanches.
Par mauvais temps, les erreurs sont plus courantes et les vibrations peuvent entraîner une catastrophe.
4. N'utilisez pas l'outil si la visibilité est mauvaise, notamment de nuit ou par mauvais temps. Elle ne doit pas non plus être utilisée sous la pluie, ni dans des endroits humides.
Une perte d'équilibre peut provoquer un accident.
5. Vérifiez le guide-chaîne et la chaîne de scie avant de démarrer l'outil.
 - N'utilisez pas l'outil si le guide-chaîne ou la chaîne de scie est fissurée, ou si l'outil est éraflé ou plié.
 - Vérifiez que le guide-chaîne et la chaîne de scie ont été correctement installés. Les risques d'accident sont accrus si le guide-chaîne et la chaîne de scie sont rompues ou délogées.
6. Avant de démarrer les travaux, vérifiez que l'interrupteur ne peut pas s'enclencher tant que vous n'avez pas appuyé sur le bouton de verrouillage.
Si l'outil présente un dysfonctionnement, arrêtez immédiatement de l'utiliser et faites-le réparer par le centre de maintenance agréé HiKOKI.
7. Installez correctement la chaîne, conformément au manuel d'instruction.
Si elle est mal installée, la chaîne risque de sortir du guide-chaîne en provoquant une blessure.
8. N'ôtez jamais les dispositifs de sécurité dont est équipée la scie (frein de chaîne, bouton de verrouillage, attrape-chaîne etc.).
Ils ne doivent pas non plus être modifiés ni neutralisés.
Vous risquez de vous blesser.
9. L'outil doit être mis hors tension et vous devez vérifier que la chaîne est immobilisée dans les situations suivantes :
 - Lorsqu'il n'est pas utilisé ou en cours de réparation.
 - Lorsque vous changez de lieu de travail.
 - Lorsque vous contrôlez, ajustez ou remplacez la chaîne, le guide-chaîne, le carter ou une autre pièce.
 - Lorsque vous remplissez le réservoir d'huile.
 - Lorsque vous dépoussiérez le châssis ou procédez à son nettoyage.
 - Lorsque vous retirez des obstacles, des ordures ou de la poussière générés par les travaux.

21. Entretenez correctement l'outil.
 - Pour garantir la sécurité et l'efficacité des travaux, procédez à l'entretien de la chaîne afin de garantir ses performances.
 - Pour remplacer la chaîne ou le guide-chaîne, procéder à l'entretien de la scie, faire l'appoint en huile etc. respectez les instructions du manuel.
22. Adressez-vous à votre revendeur pour toute réparation de l'outil.
 - Ne modifiez pas ce produit, qui est conforme aux normes de sécurité applicables.
 - Adressez-vous à votre centre de maintenance agréé HiKOKI pour toute réparation. En tentant de réparer vous-même l'outil, vous risquez de provoquer un accident ou de vous blesser.
23. Lorsque vous n'utilisez pas l'outil, vérifiez qu'il est rangé correctement. Vidangez l'huile et gardez l'outil dans un endroit sec, hors de portée des enfants, ou dans un placard fermé à clé.
24. Si l'étiquette d'avertissement s'est décollée, s'écaille ou est illisible, collez une nouvelle étiquette. Adressez-vous au centre de maintenance agréé HiKOKI pour obtenir une nouvelle étiquette.
25. Respectez les réglementations locales applicables.
26. N'utilisez pas le produit si l'outil ou les bornes de la batterie (fixation de la batterie) sont déformés. Installer la batterie peut entraîner un court-circuit qui pourrait provoquer des émissions de fumée ou un début d'incendie.
27. Gardez les bornes de l'outil (support de la batterie) exemptes de copeaux et à la poussière.
 - Avant toute utilisation, assurez-vous qu'aucun copeau ou poussière ne s'est accumulé sur la zone des bornes.
 - Pendant l'utilisation, essayez d'éviter que des copeaux ou de la poussière provenant de l'outil ne tombent sur la batterie.
 - Lors de la suspension de l'opération ou après l'utilisation, ne laissez pas l'outil dans un endroit où il pourrait être exposé à des copeaux ou de la poussière. Le non-respect de cette consigne peut entraîner un court-circuit qui pourrait provoquer des émissions de fumée ou un début d'incendie.
28. Toujours utiliser l'outil et la batterie à des températures comprises entre -5°C et 40°C.

8. Apportez la batterie au magasin où vous l'avez achetée dès que la durée de vie de post-charge de la batterie devient trop courte pour une utilisation pratique. Ne jetez pas de batterie usagée.
9. Ne pas introduire d'objets métalliques ou des produits inflammables dans les fentes d'aération du chargeur, cela provoquera un choc électrique ou endommagera le chargeur.

PRÉCAUTIONS RELATIVES A LA BATTERIE AU LITHIUM ION

Pour prolonger sa durée de vie, la batterie lithium-ion est équipée d'une fonction de protection qui coupe automatiquement l'alimentation.

Dans les cas 1 à 3 décrits ci-dessous, il est possible que le moteur s'arrête lorsque vous utilisez ce produit, même si vous actionnez le commutateur. Il ne s'agit pas d'un dysfonctionnement, mais du fonctionnement normal de la protection.

1. Lorsque la charge restante de la batterie diminue, le moteur s'arrête. Dans ce cas de figure, chargez immédiatement la batterie.
2. En cas de surcharge de l'outil, actionnez le commutateur de l'outil et éliminez les causes de la surcharge. Vous pouvez ensuite recommencer à utiliser l'outil.
3. En cas de surchauffe due à un travail trop intensif, l'alimentation de la batterie peut se couper. Dans ce cas, arrêtez toute utilisation de la batterie et laissez-la refroidir. Vous pouvez ensuite recommencer à l'utiliser.

En outre, respectez la précaution et l'avertissement suivants.

AVERTISSEMENT

Afin d'éviter toute fuite de la batterie, génération de chaleur, émission de fumée, explosion et inflammation, respectez scrupuleusement les précautions suivantes.

1. Assurez-vous que les copeaux et la poussière ne s'accumulent pas sur la batterie.
 - Lorsque vous travaillez, assurez-vous que les copeaux et la poussière ne tombent pas sur la batterie.
 - Assurez-vous que les copeaux et la poussière qui tombent sur l'outil lorsque vous travaillez ne s'accumulent pas sur la batterie.
 - Ne conservez pas une batterie inutilisée dans un endroit qui est exposé aux copeaux et à la poussière.
 - Avant de stocker une batterie, retirez tous les copeaux et la poussière qui ont pu y adhérer et ne la conservez pas avec des pièces métalliques (vis, clous, etc.).
2. Ne percez pas la batterie à l'aide d'un objet pointu tel qu'un clou. Ne la frappez pas à l'aide d'un marteau. Ne marchez pas dessus, ne la lancez pas et ne la soumettez pas à un choc physique important.
3. N'utilisez pas une batterie dont l'extérieur est déformé ou laissez penser qu'elle est défectueuse.
4. N'insérez pas la batterie à l'envers (pôles inversés).
5. Ne raccordez pas directement la batterie à une prise électrique ou à un allume-cigare.
6. N'utilisez pas la batterie à d'autres fins que celle spécifiée.
7. En cas d'échec du chargement d'une batterie, même après un certain délai, arrêtez immédiatement le rechargement.
8. N'exposez pas la batterie à des températures ou à une pression élevées (four à micro-ondes, séchoir, conteneur sous haute pression).
9. Maintenez à la batterie à l'écart de toute flamme en cas de détection d'une fuite ou d'une mauvaise odeur.
10. Ne pas utiliser à proximité d'une source puissante d'électricité statique.

PRÉCAUTIONS POUR LA BATTERIE ET LE CHARGEUR (vendus séparément)

1. Chargez toujours la batterie à une température de 0°C à 40°C. Une température inférieure à 0°C entraînera une surcharge dangereuse. La batterie ne peut pas être chargée à une température supérieure à 40°C. La température la plus appropriée pour la charge est de 20°C à 25°C.
2. N'utilisez pas le chargeur continuellement. Quand une charge a été effectuée, laissez le chargeur au repos pendant environ 15 minutes avant de commencer la prochaine charge de batterie.
3. Ne laissez pas de corps étrangers pénétrer par le trou de raccord de la batterie rechargeable.
4. Ne désassemblez jamais la batterie rechargeable et le chargeur.
5. Ne court-circuitez jamais la batterie rechargeable. Le fait de court-circuiter la batterie générera un courant électrique élevé et une surchauffe, ce qui entraînera la brûlure ou l'endommagement de la batterie.
6. Ne jetez pas la batterie au feu. Elle pourrait exploser.
7. L'utilisation d'une batterie usagée endommagera le chargeur.

Français

11. En cas de fuite de la batterie, de mauvaise odeur, de génération de chaleur, de décoloration, de déformation ou d'anomalie en cours d'utilisation, de rechargement ou d'entreposage, ôtez immédiatement la batterie de l'équipement ou du chargeur de batterie et ne l'utilisez plus.
12. N'immergez pas la batterie ou ne laissez aucun liquide couler à l'intérieur. La pénétration de liquide conducteur, tel que de l'eau, peut provoquer des dégâts et entraîner un incendie ou une explosion. Rangez la batterie dans un endroit frais et sec, et à distance de tout objet inflammable. Les atmosphères à gaz corrosifs doivent être évitées.

ATTENTION

1. En cas de projection dans les yeux de liquide ayant fuit de la batterie, ne vous frottez pas les yeux, rincez-les à l'eau claire et contactez immédiatement un médecin. En l'absence de traitement, le liquide peut détériorer l'œil.
2. En cas de projection de liquide ayant fuit de la batterie sur votre peau ou vos vêtements, rincez immédiatement ces derniers à l'eau claire (au robinet). Le liquide peut provoquer une irritation de la peau.
3. En cas de détection de rouille, de mauvaise odeur, de surchauffe, de décoloration, de déformation et/ou autres anomalies lors de la première utilisation de la batterie, n'utilisez pas cette dernière et renvoyez-la au fournisseur ou au fabricant.

AVERTISSEMENT

Un court-circuit risque de se produire et causer un incendie, si un corps étranger conducteur d'électricité passe dans les bornes de la pile au lithium-ion. Veuillez respecter les consignes suivantes pour le rangement de la pile.

- Ne pas mettre d'objet conducteur d'électricité, tels que clous, fil d'acier, de cuivre ou autre fil dans la mallette de rangement.
- Soit ranger le bloc de pile avec l'outil électrique ou de manière sécuritaire en l'enfonçant dans le couvercle jusqu'à ce que les orifices de ventilation soient dissimulés afin d'éviter les courts-circuits. (Voir la Fig. 3)

À PROPOS DU TRANSPORT DE LA BATTERIE LITHIUM-ION

Lors du transport d'une batterie lithium-ion, veuillez observer les précautions suivantes.

AVERTISSEMENT

Informez la société de transport qu'un paquet contient une batterie lithium-ion, informez la société de sa puissance de sortie et suivez les instructions de la société de transport lors de l'organisation du transport.

- Les batteries lithium-ion qui dépassent une puissance de sortie de 100 Wh font partie de la classification de transport des produits dangereux et nécessitent l'application de procédures spéciales.
- Pour un transport vers l'étranger, vous devez vous conformer aux lois internationales et aux normes et réglementations en vigueur dans le pays de destination.

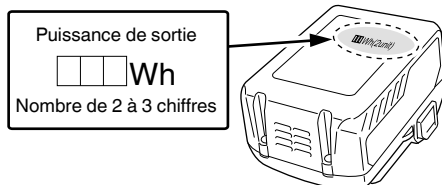

DESCRIPTION DES ÉLÉMENTS NUMÉROTÉS (Fig. 2–Fig. 41)

① Batterie	⑭ Diminuer la tension	⑳ Régulateur de la pompe à huile	④① Tête de la jauge de profondeur en saillie
② Loquet	⑮ Chaîne de scie	㉑ Frein de chaîne	④② Arrondir
③ Orifices de ventilation	⑯ Guide-chaîne	㉒ Déclenchement	④③ Bec pour l'huile de chaîne
④ Bornes	⑰ Pointe du guide-chaîne	㉓ Déverrouillage	④④ Rainure
⑤ Couvercle de la batterie	⑱ Pignon	㉔ Commutateur de l'indicateur du niveau de batterie	④⑤ Orifice de remplissage d'huile
⑥ Insérer	⑲ Direction de la lame	㉕ Témoin de niveau de charge de la batterie	④⑥ Dérailleur
⑦ Tirer	⑳ Illustration indiquant la direction de la lame	㉖ Picot	④⑦ Rainures coulissantes de batterie
⑧ Bouton de verrouillage	㉑ Boulon	㉗ Poignée arrière	④⑧ Borne (Produit)
⑨ Interrupteur	㉒ Bossage du dispositif de tension de la chaîne	㉘ Poignée avant	④⑨ Pistolet à air
⑩ Bouton	㉓ Ergot	㉙ Lime ronde	④⑩ Borne (Batterie)
⑪ Capot latéral	㉔ Maillon-guide	㉚ 1/5e de diamètre de la lime	④⑪ Rainures coulissantes
⑫ Bouton de tension	㉕ Huile de chaîne	㉛ Dégauchisseuse	
⑬ Augmenter la tension	㉖ Indicateur de niveau d'huile	㉜ Lime plate	

SPECIFICATIONS

Modèle	CS3630DB	CS3635DB
Tension	36 V	
Chaîne de scie	Type : 90PX-045X Pas : 9,5 mm (3/8") / jauge : 1,1 mm (0,043")	Type : 90PX-052X Pas : 9,5 mm (3/8") / jauge : 1,1 mm (0,043")
Guide-chaîne	Type : 124MLEA041 Taille : 300 mm (longueur de coupe max)	Type : 144MLEA041 Taille : 350 mm (longueur de coupe max)
Pignon	Nombre de dents : 6/9,5 mm (3/8")	
Vitesse de la chaîne à vide	14,9 m/s (900 m/min)	
Contenance du réservoir de l'huile de chaîne	100 ml	
Batterie disponible pour cet outil* (vendus séparément)	BSL36A18 / BSL36B18	
Poids**	3,4 kg	

* Les piles existantes (BSL3660/3620/3626, série BSL18xx, etc.) ne peuvent pas être utilisées avec cet outil.

Le système de batterie à dos (BL36200) et l'adaptateur secteur (ET36A) ne peuvent pas être utilisés avec cet outil.

** Poids: Chaîne, guide-chaîne, carter de chaîne, huile, batterie non inclus

ACCESSOIRES STANDARD

Outre l'unité principale (1 unité), l'emballage contient les accessoires répertoriés à la page 288.

Les accessoires standard sont sujets à changement sans préavis.

APPLICATIONS

- Découpe de bûches/bois
- Abattage, élagage d'arbres

INSTALLATION ET FONCTIONNEMENT

Action	Figure	Page
Retrait et insertion de la batterie	4	2
Fonctionnement du commutateur*1	5	2
Sélection des accessoires	—	289

*1 Fonctionnement de l'interrupteur

Pour faire tourner la chaîne de scie, appuyez sur l'interrupteur tout en appuyant sur le bouton de verrouillage. (Fig. 16)

Vous ne pouvez pas appuyer sur l'interrupteur sans avoir enfoncé le bouton de verrouillage au préalable.

Une fois l'interrupteur enclenché, la chaîne continue à tourner tant qu'il reste enfoncé.

Lorsque l'interrupteur est relâché, un frein est appliqué pour arrêter la rotation de la chaîne.

AVERTISSEMENT

Ne bloquez pas le bouton de verrouillage quand vous l'enfoncez.

Si l'interrupteur est actionné accidentellement, l'outil peut démarrer de manière inattendue en provoquant une blessure.

CHARGE

La batterie et le chargeur de batterie ne sont pas fournis avec le produit.

Pour les batteries rechargeables, veuillez procéder à la charge conformément aux instructions de manipulation du chargeur que vous utilisez.

INSTALLATION (REPLACEMENT) DE LA CHAÎNE DE SCIE

AVERTISSEMENT

- Pour éviter tout accident, arrêtez toujours l'outil et retirez la batterie rechargeable.
- N'utilisez pas de chaîne ni de guide-chaîne autres que ceux indiqués dans les "SPECIFICATIONS".
- N'utilisez pas le système de batterie à dos (BL36200) et l'adaptateur secteur (ET36A). Du fait de leur configuration, le câble a tendance à s'enrouler autour de l'utilisateur et cela peut occasionner des blessures.

ATTENTION

Portez des gants épais et faites attention à ne pas vous blesser avec la chaîne.

REMARQUE

- Pour retirer la chaîne, éliminez la sciure du bec de versage, de l'orifice de remplissage d'huile et de la rainure du guide-chaîne.

L'accumulation de sciure peut entraîner une défaillance de l'outil.

- Utilisez une chaîne adaptée conforme aux spécifications. Si vous installez un guide-chaîne inadapté, la chaîne risque de sortir de son axe en provoquant une blessure.

1. Retrait du capot latéral (Fig. 6)

Tournez le bouton et retirez le capot latéral.

2. Retrait de la chaîne et du guide-chaîne (Fig. 7)

Tournez la molette de tension dans le sens «->» pour introduire une petite quantité de mou dans la chaîne, puis détachez-la du pignon. Détachez avec le guide-chaîne dans le sens indiqué par la flèche.

3. Insertion de la nouvelle chaîne dans le pignon (Fig. 8)

- ① Fixez la chaîne à l'extrémité du guide-chaîne. Veillez à ce que la chaîne soit orientée de telle sorte que la lame soit orientée dans le sens indiqué sur l'illustration sous le pignon.

Français

- ② Insérez le boulon et le bossage du tendeur de chaîne dans le trou du guide-chaîne tout en maintenant la chaîne et l'extrémité du guide-chaîne. Engagez l'extrémité de la chaîne sur le pignon et montez le guide-chaîne sur le corps de la scie.

4. Installation du capot latéral (Fig. 9)

- ① Fixez le couvercle latéral en insérant l'ergot dans la fente du corps de la scie. Assurez-vous que la chaîne ne se détache pas du guide-chaîne.
- ② Tournez le bouton une fois pour le fixer temporairement. Retirez toute saleté autour du capot latéral avant de le remettre en place.

5. Ajustement de la tension de la chaîne (Fig. 10)

- Tout en soulevant le nez du guide-chaîne, tournez le bouton de tension de manière à ajuster la tension de la chaîne.
- Tournez le bouton de tension vers le « + » pour augmenter la tension de la chaîne et vers le « - » pour la diminuer.

6. Contrôle de la tension de la chaîne (Fig. 11)

Ajustez la tension de la chaîne de manière à ce que l'écart entre le maillon-guide et le guide-chaîne soit compris entre 0,5 et 1 mm lorsque vous soulevez légèrement la chaîne à proximité du centre du guide-chaîne.

7. Serrage du bouton (Fig. 12)

Une fois l'ajustement terminé, soulevez le guide-chaîne et serrez le bouton à fond.

AVERTISSEMENT

Une fois la tension de la chaîne ajustée, vérifiez que le bouton est serré à fond.
S'il est desserré, vous risquez de vous blesser.

- L'huile de chaîne assure une lubrification automatique. Le débit d'autolubrification est ajusté au maximum en usine.
Pour réduire le débit, tournez le dispositif de réglage de la pompe à huile sur le côté droit du regard d'huile dans le sens des aiguilles d'une montre. (Fig. 14)

REMARQUE

- La capacité du réservoir d'huile est d'environ 100 ml. Assurez-vous qu'il n'y a pas de fuite d'huile ou de débordement du réservoir d'huile lorsque vous faites l'appoint de l'huile pour chaîne.
- Nous recommandons de prévoir un stock d'huile de chaîne.
Si vous continuez à travailler sans huile, la chaîne risque de chauffer ou le moteur de tomber en panne.
- Veillez à éviter l'infiltration de poussière ou de corps étrangers dans le réservoir d'huile.
L'outil risque de tomber en panne si de la poussière ou des corps étrangers pénètrent dans le réservoir d'huile.
- En raison de la structure de l'outil, des fuites d'huile de chaîne sont possibles. Même s'il ne s'agit pas d'un dysfonctionnement, l'huile peut salir l'environnement de l'outil. Nous vous invitons donc à faire attention.
Pour ranger l'outil, vidangez le réservoir d'huile et placez un chiffon sous le châssis afin d'absorber les fuites.

4. Installation de la batterie rechargeable (Fig. 4)

Poussez fermement jusqu'à l'audition d'un déclic, conformément à la Fig. 4.

ATTENTION

Fixez correctement la batterie rechargeable.
Si elle n'est pas montée correctement, elle risque de se détacher et de provoquer une blessure.

5. Contrôle du fonctionnement du frein de chaîne (Fig. 15)

AVERTISSEMENT

- Même si le frein constitue un dispositif d'arrêt d'urgence, il n'est pas parfaitement fiable. Il doit être utilisé avec soin pour éviter tout risque de recul.
- Le frein de chaîne est prévu pour une utilisation en cas d'urgence et lors des démarrages. Il ne doit pas être utilisé de manière irréflective.
- Procédez à un nettoyage régulier pour que l'accumulation de sciure n'entrave pas les mouvements du frein de chaîne.
- Le frein de chaîne constitue un élément de sécurité essentiel.
Si vous avez des inquiétudes concernant le fonctionnement du frein de chaîne, demandez une réparation à votre centre de service agréé HiKOKI.
- Le produit est livré avec le frein de chaîne réglé sur la position « MARCHE ». Le frein de chaîne doit être desserré avant toute utilisation.

Le frein de chaîne est un dispositif d'arrêt d'urgence qui arrête la chaîne de scie chaque fois que l'outil est soumis à un recul etc. pour réduire les risques.

(Reportez-vous à la "Causes des reculs de l'opérateur et prévention").

Poussez le frein de chaîne (②) dans le sens indiqué par la flèche pour appliquer le frein de chaîne et arrêter la chaîne de la scie. Pour desserrer le frein de chaîne, relâchez l'interrupteur et tirez sur le frein de chaîne.

ATTENTION

Le frein de chaîne fonctionne uniquement à la mise sous tension. Vérifiez le fonctionnement du frein de chaîne dans un endroit où il n'y a personne ni obstacles à proximité.

- ① Appuyez sur l'interrupteur tout en appuyant sur le bouton de verrouillage.
- ② Une fois que la chaîne de la scie commence à tourner, poussez le frein de chaîne vers l'avant, vers la chaîne de la scie.

CONTRÔLES ET PRÉPARATIFS AVANT UTILISATION

Avant toute utilisation, veuillez procéder aux contrôles et préparatifs suivants.

AVERTISSEMENT

- Pour éviter les accidents, suivez toujours les points 1 à 3 en veillant à ôter la batterie rechargeable.
- Ne bloquez pas le bouton de verrouillage quand vous l'enfoncez.
Si l'interrupteur est actionné accidentellement, l'outil peut démarrer de manière inattendue en provoquant une blessure.

1. Vérifiez que l'interrupteur est désenclenché

- Si vous insérez la batterie rechargeable sans vérifier que l'interrupteur est actionné, l'outil peut démarrer de manière inattendue en provoquant un accident.
- Pour mettre l'outil en marche, actionnez l'interrupteur tout en appuyant sur le bouton de verrouillage. Pour arrêter l'outil, relâchez l'interrupteur.

2. Contrôle de la tension de la chaîne

- Si la tension est incorrecte, la chaîne ou le guide-chaîne risquent d'être détériorés et de présenter un dysfonctionnement. En vous reportant aux étapes 5 à 7 "Installation (remplacement) de la chaîne de scie" vérifiez que la tension est correcte.
- Les chaînes neuves ayant tendance à se relâcher, vérifiez régulièrement la tension et ajustez-la si nécessaire.
- Vérifiez également que le bouchon est bien serré.

3. Contrôle de l'huile de chaîne

- Cet outil est livré sans huile de chaîne. Vérifiez que le réservoir d'huile est rempli avant utilisation. (Fig. 13)
- Vérifiez régulièrement l'indicateur de niveau d'huile pendant que vous travaillez et faites l'appoint si nécessaire.
- Si le niveau d'huile n'est pas suffisant, utilisez l'huile de chaîne HiKOKI vendue séparément ou une huile de chaîne équivalente vendue dans le commerce.

- ③ Si la chaîne s'arrête, le frein de chaîne fonctionne comme il se doit. Pour desserrer le frein, relâchez l'interrupteur et tirez sur le frein de chaîne.

6. Vérification du débit de l'huile de chaîne (Fig. 16)

- Lorsque l'outil est mis en marche, l'huile de chaîne lubrifie automatiquement la chaîne et le guide-chaîne.
- Si l'huile ne semble pas couler 2 à 3 minutes après le démarrage de l'outil, vérifiez que la sciure ne s'est pas accumulée autour du bec.
(Reportez-vous à la "Nettoyage du bec de l'huile de chaîne").
(Reportez-vous à la "Contrôle de l'huile de chaîne").

TÉMOIN DE BATTERIE RÉSIDUELLE







Vous pouvez vérifier la capacité résiduelle de la batterie en appuyant sur le commutateur d'indicateur de batterie résiduelle pour allumer le témoin de l'indicateur. (Fig. 17, **Tableau 1**)

L'indicateur s'éteindra environ 3 secondes après avoir appuyé sur le commutateur de l'indicateur de batterie résiduelle.

Il est préférable d'utiliser l'indicateur de batterie résiduelle en tant que guide étant donné qu'il y a de légères différences, par exemple en fonction de la température ambiante et de l'état de la batterie.

De plus, l'indicateur de batterie résiduelle peut être différent de ceux équipés sur un outil ou un chargeur. (La batterie n'est pas fournie, vendue séparément)

Tableau 1

Etat de la lampe	La puissance résiduelle de la batterie
	S'allume ; La puissance résiduelle de la batterie est de plus de 75%.
	S'allume ; La puissance résiduelle de la batterie se situe entre 50 et 75%.
	S'allume ; La puissance résiduelle de la batterie se situe entre 25 et 50%.
	S'allume ; La puissance résiduelle de la batterie est de moins de 25%.
	Clignote ; La puissance résiduelle de la batterie est presque nulle. Rechargez la batterie le plus rapidement possible.
	Clignote ; Sortie suspendue en raison d'une température élevée. Retirez la batterie de l'outil et laissez-la refroidir complètement.
	Clignote ; Sortie interrompue en raison d'une défaillance ou un dysfonctionnement. Le problème ne provient peut-être pas de la batterie ; veuillez contacter votre revendeur.

Le témoin lumineux de puissance batterie résiduelle peut s'allumer différemment selon la température ambiante et les caractéristiques de la batterie. Utilisez donc ce tableau comme référence.

REMARQUE

- Ne donnez pas de choc violent au panneau de commutation et ne le cassez pas. Cela peut provoquer des défaillances.

- Pour limiter la consommation de puissance de la batterie, le témoin de puissance résiduelle de la batterie ne s'allume que pendant l'activation du commutateur d'indication de puissance résiduelle.

PROCÉDURES DE COUPE

AVERTISSEMENT

- Avant toute utilisation, vérifiez que le frein de chaîne fonctionne correctement.
- Quand vous utilisez l'outil, tenez fermement la poignée à deux mains.
- Si vous entamez du bois par le dessous, vérifiez que la chaîne ne cogne pas contre le bois.
Vous risquez de vous blesser si l'outil est poussé vers l'arrière.
- Pendant les pauses et à l'issue d'une journée de travail, arrêtez toujours l'outil et retirez la batterie rechargeable.

Surveillez toujours la zone de travail et l'environnement, en vérifiant l'absence d'objets susceptibles de provoquer des blessures, des accidents ou une défaillance.

Lorsque vous vous installez avant de travailler, vérifiez que vous êtes bien stable et l'absence d'objets sur lesquels vous pourriez trébucher.

Lors de l'abattage d'arbres, faites toujours très attention à la direction dans laquelle l'arbre va tomber ou rouler, et identifiez un point de repli ou un endroit où vous protégerez.

① Vérifiez que l'outil est éteint

Si vous insérez la batterie rechargeable alors que l'interrupteur a été actionné par inadvertance, l'outil peut démarrer de manière inattendue en provoquant un accident.

② Installation de la batterie rechargeable (Fig. 4)

Poussez fermement jusqu'à l'audition d'un déclic, conformément à la Fig. 4.

③ Enclenchement de l'interrupteur

Après avoir vérifié que la chaîne n'est pas en contact avec le bois, enclenchez l'interrupteur et commencez la coupe une fois que la vitesse de la chaîne a augmenté.

ATTENTION

- Quand vous mettez l'outil en marche, vérifiez que la chaîne ne cogne pas contre le bois ou un autre objet.
- Pendant l'utilisation, vérifiez que la chaîne ne cogne pas contre le bois ou un autre objet. Une fois la coupe terminée, veillez à ce que l'outil ne touche pas le sol.

REMARQUE

Pensez à remplir le réservoir d'huile à l'avance pour éviter que l'outil ne fonctionne sans huile.

1. Procédures de coupe générales

- (1) Mettez l'outil en marche en maintenant la scie légèrement écartée du bois à couper. Commencez la coupe seulement une fois que l'outil a atteint sa pleine vitesse.
- (2) Lorsque vous coupez un morceau de bois fin, appuyez la base du guide-chaîne contre le bois et sciez vers le bas comme cela est indiqué sur la Fig. 18.
- (3) Lorsque vous sciez un morceau de bois épais, poussez la pointe de la partie avant de l'outil contre le morceau de bois et sciez ce dernier en exerçant un effet de levier en vous servant de la pointe comme point d'appui, comme cela est indiqué sur la Fig. 19.
- (4) Lorsque vous coupez du bois horizontalement, tournez le châssis de l'outil vers la droite de manière à ce que le guide-chaîne se trouve dessous, et tenez la partie supérieure de la poignée latérale avec la main gauche. Tenez le guide-chaîne horizontalement et placez le point à l'avant du châssis sur la bûche. En vous servant de la pointe comme point d'appui, entamez le bois en tournant la poignée arrière vers la droite. (Fig. 20)

Français

- (5) Si vous entamez le bois par le dessous, touchez légèrement la partie supérieure du guide-chaîne. (Fig. 21)
- (6) Étudiez attentivement les instructions de manipulation, vérifiez que la scie fonctionne correctement avant de l'utiliser ou exercez-vous au moins à couper des bûches sur un chevalet.
- (7) Si vous avez l'intention de couper des bûches, soutenez-les en les immobilisant à l'aide d'un chevalet ou en appliquant une autre méthode adaptée.

ATTENTION

- Si vous entamez le bois par le dessous, l'outil risque de reculer vers l'utilisateur si la chaîne cogne fortement sur le bois.
- Ne tronçonnez pas toute l'épaisseur du bois si vous l'entamez par le bas, car le guide-chaîne risque de se décoller sans que vous puissiez le contrôler une fois la coupe terminée.
- Évitez toujours que la scie n'entre en contact avec le sol ou des clôtures électriques.

2. Coupe de branches

(1) Élagage :

Les branches épaisses doivent d'abord être coupées à l'écart du tronc.

Commencez par couper environ un tiers de l'épaisseur par le dessous, puis sectionnez la branche par le dessus. Enfin, coupez la partie restante au ras du tronc de l'arbre. (Fig. 22)

ATTENTION

- Restez toujours vigilant à l'égard des chutes de branches.
- Restez vigilant à l'égard des rebonds.

(2) Coupe des branches d'arbres à terre :

Tronçonnez les branches qui ne touchent pas le sol avant celles qui le touchent. Si vous coupez des branches épaisses qui touchent le sol, commencez par couper environ la moitié de l'épaisseur par le dessous, puis coupez le reste de la branche par le dessous. (Fig. 23)

ATTENTION

- Pour couper des branches qui touchent le sol, vérifiez que le guide-chaîne ne reste pas coincé sous l'effet de la pression.
- Pendant l'étape de coupe finale, faites attention au moment où la bûche va se détacher et rouler.

3. Coupe de bûche

Pour couper une bûche positionnée comme sur la Fig. 24, commencez par couper environ un tiers de l'épaisseur par le dessous, puis coupez le reste par le dessus. Pour couper une bûche surmontant un creux, comme sur la Fig. 25, commencez par couper environ deux tiers de l'épaisseur par le dessus, puis coupez le reste par le dessous.

ATTENTION

- Vérifiez que le guide-chaîne ne reste pas coincé dans la bûche sous l'effet de la pression.
- Si vous travaillez sur un terrain incliné, tenez-vous au-dessus de la bûche. Si vous vous tenez sous la bûche, elle risque de rouler vers vous.

4. Coupe d'une bûche posée à plat

Assurez-vous que la bûche est stable. Poussez la pointe contre la bûche. Utilisez la pointe comme point d'appui autour duquel la poignée peut être soulevée pour faciliter la coupe. (Fig. 26)

5. Coupe d'une bûche soutenue aux deux extrémités

Commencez par scier jusqu'à une profondeur d'environ un tiers à partir du haut, puis sciez par en dessous pour terminer la coupe.

Le guide-chaîne peut se coincer dans l'entaille si vous tentez de couper complètement par le haut. (Fig. 27)

6. Abattage d'arbres

- (1) Coupez par le dessous (1) comme indiqué sur la Fig. 28): Procédez à la coupe en faisant face à la direction dans laquelle vous souhaitez faire tomber l'arbre. La coupe par le dessous doit correspondre à 1/3 du diamètre de l'arbre. Ne faites jamais tomber d'arbres qui n'ont pas été correctement coupés par le dessous.
- (2) Coupez sur dosse (2) comme indiqué sur la Fig. 28): Tracez un trait d'abattage parallèle, à environ 5 cm au-dessus de l'entaille horizontale par le dessous. Si la chaîne reste coincée pendant la coupe, arrêtez la scie et servez-vous de coins pour la dégager. Ne coupez pas toute l'épaisseur de l'arbre.

ATTENTION

- Les arbres ne doivent jamais être abattus d'une manière pouvant mettre autrui en danger, heurter une ligne téléphonique, électrique ou autre, ni détériorer un bien.
- Tenez-vous dans le sens de la pente, car l'arbre est susceptible de rouler ou de glisser après sa chute.

Précaution pour le sciage

Travaux longs ou à grande échelle

L'outil est équipé d'un circuit de protection contre la surchauffe qui protège les pièces électroniques contrôlant la batterie rechargeable. Pendant une utilisation prolongée ou pendant des opérations à des charges élevées générées par la pression contre l'outil, la température de l'outil augmentera et finira par déclencher le circuit de protection contre la surchauffe, ce qui entraîne l'arrêt de l'outil.

Dans ce cas, laissez l'outil refroidir pendant un moment. Quand la température a redescendu, l'outil est à nouveau utilisable. Si vous devez remplacer la batterie rechargeable après une utilisation prolongée, laissez l'outil refroidir pendant 15 minutes environ.

Tension d'adhérence/Force de poussée de la scie à chaîne

Tenez toujours fermement la scie à chaîne. De plus, ne forcez pas la scie plus que nécessaire. Pendant la coupe, la force supplémentaire exercée sur la scie n'accélère pas la vitesse de coupe. Le moteur sera trop poussé, ce qui diminuera les performances et entraînera un dysfonctionnement ou une défaillance du moteur ou du guide-chaîne. Utilisez la chaîne à une vitesse raisonnable. Un arrêt de la chaîne (blocage) dû à une force excessive peut provoquer une blessure ou une défaillance de l'outil.

Capteur de chaîne

- Le capteur de chaîne est située sur le bloc moteur au-dessous près de la chaîne pour empêcher l'éventualité qu'une chaîne rompue puisse venir frapper l'utilisateur de la tronçonneuse.
- Si la chaîne est cassée, remplacez-la par une nouvelle chaîne en vous reportant à la section "Installation (remplacement) de la chaîne de scie".

AFFÛTAGE DE LA LAME

AVERTISSEMENT

Pour éviter tout accident, mettez toujours l'interrupteur en position OFF et retirez la batterie rechargeable.

ATTENTION

Aiguisez la chaîne et réglez la jauge de profondeur en position centrale sur le guide-chaîne, avec la chaîne fixée au corps principal.

REMARQUE

Affûtez la chaîne et ajustez la jauge de profondeur en position centrale sur le guide-chaîne, avec la chaîne fixée sur le châssis.

Lorsque la chaîne n'est plus suffisamment affûtée, le moteur et les différentes parties du châssis sont soumises à des contraintes qui font diminuer le rendement. Pour des performances optimales, il est nécessaire d'entretenir régulièrement d'outil afin de maintenir la chaîne affûtée.

1. Affûtage de la lame

Utilisez une lime ronde de 4 mm de diamètre.

La lime ronde doit être maintenue contre la lame de chaîne de sorte qu'un cinquième de son diamètre dépasse du haut de la lame, comme illustré à la **Fig. 29**. Affûtez les lames en maintenant la lime ronde à un angle de 30° par rapport au guide-chaîne, comme illustré à la **Fig. 30**.

Limez les lames en poussant doucement la lime ronde dans le sens de la poignée.

Assurez-vous que la lime ronde ne touche pas la chaîne lors du retrait de la lime.

Assurez-vous que toutes les lames de scie sont entaillées au même angle, sinon l'efficacité de coupe de l'outil sera altérée. Les angles appropriés pour affûter correctement les lames sont indiqués à la **Fig. 31**. (La lime ronde est vendue séparément.)

2. Réglage de la jauge de profondeur

AVERTISSEMENT

○ Ne poncez pas la partie supérieure de la sangle d'attache du pare-chocs et de la biellette d'entraînement du pare-chocs, et ne déformez pas la forme des pièces prononcées.

○ Le réglage des jauges de profondeur doit être aligné avec les dimensions et formes prédéterminées, sinon le risque de rebond peut augmenter, provoquant des blessures.

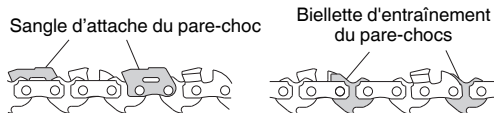

Les jauges de profondeur doivent être toutes alignées de la même manière car elles sont utilisées pour régler la profondeur à la position où les entrées de la fraise sont insérées dans le bois.

Lorsque vous affûtez la chaîne, veillez à vérifier la jauge de profondeur toutes les deux ou trois fois. (**Fig. 32**)

Placez une dégauchisseuse sur la chaîne, laissez la jauge visible sur la rainure, et utilisez une lime plate pour biseauter la partie hors de la dégauchisseuse. (**Fig. 33**) (La dégauchisseuse et la lime plate sont vendues séparément.)

Après avoir limé la profondeur de jauge, arrondissez l'avant de la profondeur de jauge tel qu'il était. (**Fig. 34**)

Une fois la chaîne affûtée, passez-la dans l'huile de chaîne pour la rincer.

S'il reste des copeaux, la chaîne et le guide-chaîne s'useront rapidement.

La dégauchisseuse peut également être utilisée lors de la préparation avec une lime ronde. (**Fig. 35**)

1. Inspection des chaînes

○ La chaîne doit être contrôlée à l'occasion. En cas d'anomalie, remplacez-la par une nouvelle chaîne en vous reportant à la section "Installation (remplacement) de la chaîne de scie".

○ Contrôlez la tension de la chaîne pour vérifier si elle est suffisamment serrée.

○ Arrêtez d'utiliser l'outil lorsque la chaîne est émoussée et affûtez-la en vous reportant à "Affûtage de la lame".

○ Après utilisation, lubrifiez soigneusement la chaîne et les guide-chaînes avec de l'huile antirouille.

REMARQUE

Pour nettoyer le capot latéral, le pignon, le bec d'huile de chaîne et le guide-chaîne, reportez-vous à la procédure « Installation (remplacement) de la chaîne » et retirez la chaîne.

2. Nettoyage du couvercle latéral et du pignon (Fig. 36)

Nettoyez et retirez les copeaux ou la poussière restant à l'intérieur des pièces.

3. Nettoyage du bec de l'huile de chaîne (Fig. 37)

Avant de nettoyer le bec de l'huile de chaîne, retirez le capot latéral et le guide-chaîne.

4. Nettoyage du guide-chaîne (Fig. 38)

Si de la sciure ou similaire bouche la rainure du guide-chaîne ou du bec d'huile, l'huile ne pourra pas couler, ce qui entraînera une défaillance de l'outil.

Retirez le guide-chaîne et nettoyez la sciure accumulée dans la rainure après utilisation et lors du remplacement de la chaîne. (Reportez-vous à la "Installation (remplacement) de la chaîne de scie".)

5. Nettoyage du frein de chaîne (Fig. 39)

Utilisez une brosse pour retirer les copeaux dans l'interstice du corps de la scie.

6. Inspection du dérailleur (Fig. 40)

Le dérailleur empêche l'opérateur d'être heurté par la chaîne si celle-ci se détache ou est sectionnée.

Le dérailleur est intégré dans le capot latéral. Vérifiez que le dérailleur n'est pas endommagé.

7. Vérifiez régulièrement toutes les vis de fixation

Vérifiez régulièrement toutes les vis de fixation et assurez-vous qu'elles sont bien serrées. S'il advient qu'une vis se desserre, la resserrer immédiatement.

Le fait de négliger ce point pourrait entraîner de sérieux dangers.

8. Entretien du moteur

Le bobinage de l'ensemble moteur est le "cœur" même de l'outil électro-portatif.

Veillez soigneusement à ce que ce bobinage ne soit pas endommagé et/ou mouillé par de l'huile ou de l'eau.

9. Nettoyage du compartiment d'installation de la batterie et de la batterie (Fig. 41)

Utilisez une brosse ou un pistolet à air comprimé pour éliminer les copeaux ou la poussière et garder la scie propre.

REMARQUE

○ Si des copeaux et de la poussière s'accumulent pendant l'utilisation, cela peut provoquer une chute de la batterie de réserve ou d'autres accidents.

L'accumulation de copeaux et de poussière peut également entraîner des dysfonctionnements, y compris un mauvais contact entre la batterie et les bornes.

○ Après le nettoyage, vérifiez que la batterie de réserve peut être facilement détachée et remise en place sur le corps de l'outil.

10. Nettoyage de l'extérieur

Si la scie à chaîne est sale, essuyez-la à l'aide d'un chiffon doux et sec ou d'un chiffon imbibé d'eau savonneuse. N'utilisez pas de solvants chlorés, d'essence ni de diluant, car ils dissolvent les matières plastiques.

ENTRETIEN ET VERIFICATION

Après utilisation, procédez au contrôle et à l'entretien de chaque pièce avant de ranger l'unité.

AVERTISSEMENT

Pendant l'entretien et le contrôle de l'outil, il doit toujours être à l'arrêt et la batterie rechargeable retirée. N'oubliez pas de débrancher la prise de chargeur.

ATTENTION

Portez toujours des gants lorsque vous manipulez la chaîne.

Français

11. Rangement

- Nettoyez soigneusement toutes les pièces. Enduisez les pièces métalliques d'une fine couche d'inhibiteur de corrosion.
- Veillez à réparer toute zone endommagée avant le rangement de l'outil.
- Avant de ranger l'appareil, procédez au nettoyage et à l'entretien de chaque pièce et montez le carter de chaîne sur le guide-chaîne.
- La scie à chaîne doit être rangée dans un endroit hors de portée des enfants où la température est inférieure à 40°C.

REMARQUE

Stockage des batteries au lithium-ion.

S'assurer que les batteries au lithium-ion ont été entièrement chargées avant de les stocker.

Le stockage prolongé (3 mois ou plus) de batteries faiblement chargées peut entraîner une détérioration des performances, réduisant considérablement la durée d'autonomie des batteries alors incapables de tenir une charge.

Il est cependant possible de recouvrer la capacité d'autonomie d'une batterie considérablement endommagée en alternant deux à cinq fois charge et utilisation.

Si la durée d'autonomie de la batterie reste extrêmement courte malgré les charges et utilisations consécutives, considérer la batterie en fin de vie et s'en procurer une neuve.

ATTENTION

Lors de l'utilisation et de l'entretien d'un outil électrique, respecter les règlements et les normes de sécurité en vigueur dans le pays en question.

Avis important sur les batteries pour outils électriques sans fil HiKOKI

Toujours utiliser une de nos batteries originales spécifiées. Nous ne saurions garantir la sécurité et la performance de notre outil électrique sans fil s'il est utilisé avec une batterie autre que celle que nous avons spécifié, ou encore si la batterie est démontée et modifiée (par exemple, le démontage et remplacement des cellules ou autres composants internes).

GARANTIE

Nous garantissons que l'ensemble des Outils électriques HiKOKI sont conformes aux réglementations spécifiques statutaires/nationales. Cette garantie ne couvre pas les défauts ni les dommages inhérents à une mauvaise utilisation, une utilisation abusive ou l'usure et les dommages normaux. En cas de réclamation, veuillez envoyer l'Outil électrique, en l'état, accompagné du CERTIFICAT DE GARANTIE qui se trouve à la fin du Mode d'emploi, dans un service d'entretien autorisé.

Au sujet du bruit et des vibrations

Les valeurs mesurées ont été déterminées en fonction de la norme EN62841 et déclarées conforme à ISO 4871.

CS3630DB

Niveau de puissance sonore pondérée A: 107 dB (A)

Niveau de pression acoustique pondérée A: 87 dB (A)

Incertitude K: 3 dB (A)

CS3635DB

Niveau de puissance sonore pondérée A: 105 dB (A)

Niveau de pression acoustique pondérée A: 85 dB (A)

Incertitude K: 3 dB (A)

Porter une protection de l'ouïe.

Valeurs totales des vibration (somme vectorielle triaxiale) déterminée conformément à EN62841.

CS3630DB

$a_h = 2,5 \text{ m/s}^2$

Incertitude K = 1,5 m/s²

CS3635DB

$a_h = 2,4 \text{ m/s}^2$

Incertitude K = 1,5 m/s²

La valeur totale déclarée des vibrations et la valeur déclarée des émissions sonores ont été mesurées conformément à une méthode de test normalisée et peuvent être utilisées pour comparer un outil avec un autre.

Elles peuvent également être utilisées dans une évaluation préliminaire de l'exposition.

AVERTISSEMENT

- Les vibrations et les émissions sonores lors de l'utilisation réelle de l'outil électrique peuvent différer de la valeur totale déclarée en fonction de la manière dont l'outil est utilisé, en particulier du type de pièce à usiner ; et
- Identification les mesures de protection de l'utilisateur fondées sur une estimation de l'exposition en conditions d'utilisation (tenant compte de tous les aspects du cycle d'utilisation, tels que les moments où l'outil est mis hors tension ou lorsqu'il tourne à vide en plus des temps de déclenchements).

REMARQUE

Par suite du programme permanent de recherche et de développement HiKOKI, ces spécifications peuvent faire l'objet de modifications sans avis préalable.

DÉPANNAGE

Consulter le tableau d'inspection ci-après si l'outil ne fonctionne pas correctement. Si le problème n'est pas réglé, veuillez vous adresser au concessionnaire ou à un centre de réparations HIKOKI.

1. Outil électrique

Symptôme	Cause possible	Solution
Le moteur fait du bruit mais la chaîne de scie... ○ ne bouge pas ○ ne bouge pas librement	Le frein de la chaîne est peut-être activé.	Relâchez en tirant le levier de frein de chaîne vers vous.
	La tension de la chaîne est excessive.	Vérifiez la tension de la chaîne. Si elle est trop serrée, relâchez la tension.
	La chaîne de scie sort du pignon.	Vérifiez que la chaîne est correctement engagée sur le pignon.
	À l'intérieur du capot latéral... → de la sciure s'est accumulée → des corps étrangers sont coincés	Nettoyez le capot latéral.
	Dans la rainure du guide-chaîne... → de la sciure s'est accumulée → l'huile ne coule pas	Nettoyez la rainure du guide-chaîne et le trou de remplissage de l'huile. Vérifiez que le réservoir contient de l'huile et faites l'appoint si nécessaire.
Mauvais affûtage	La chaîne de scie... → est usée ou la lame est cassée → est rouillée	Affûtez la chaîne de scie. Si la lame est très usée ou gravement cassée, remplacez-la par une nouvelle chaîne.
	La direction de la chaîne est inversée.	Réinstallez la chaîne dans la bonne direction.
	La chaîne est desserrée.	Vérifiez la tension de la chaîne.
L'huile de chaîne ○ coule lentement ○ ne sort pas (grippée)	Niveau d'huile bas.	Faites l'appoint en huile.
	Le bec de l'huile de chaîne est obstrué.	Nettoyez le bec de l'huile de chaîne.
La batterie ne peut pas être installée	Essayer d'installer une batterie d'un autre type que celui défini pour l'outil.	Veuillez installer une batterie de type multi-volt.

SIMBOLI

AVVERTENZA

Di seguito mostriamo i simboli usati per la macchina. Assicurarsi di comprenderne il significato prima dell'uso.

	CS3630DB / CS3635DB: Elettrosega a batteria
	Per ridurre il rischio di lesioni, l'utente deve leggere il manuale delle istruzioni.
	Non usare un utensile elettrico sotto la pioggia e nell'umidità né lasciarlo all'aperto quando piove.
	Solo per Paesi UE Non gettare le apparecchiature elettriche tra i rifiuti domestici. Secondo la Direttiva Europea 2012/19/UE sui rifiuti di apparecchiature elettriche ed elettroniche e la sua attuazione in conformità alle norme nazionali, le apparecchiature elettriche esauste devono essere raccolte separatamente, al fine di essere reimpiegate in modo eco-compatibile.
	Leggere, comprendere a fondo e osservare tutte le avvertenze e le istruzioni riportate nelle presenti istruzioni per l'uso e sulla motosega.
	Indossare sempre protezioni per gli occhi, il capo e le orecchie durante l'uso della motosega.
	Fare attenzione al contraccolpo della motosega ed evitare il contatto con la punta della lama.
	Non si deve usare la motosega con una sola mano.
	Utilizzare sempre la motosega a due mani.
	Rabbocco olio catena
	Regolazione della velocità di distribuzione dell'olio della catena
	Interruttore indicatore di livello batteria
	Scollare la batteria

- H: Batteria (venduti a parte): Fonte di alimentazione per il funzionamento dell'unità.
 I: Impugnatura posteriore: Maniglia di supporto situata sul retro del corpo principale,
 J: Regolatore di tensione: Dispositivo per la regolazione della tensione della catena della sega.
 K: Manopola: Manopola per il fissaggio del coperchio laterale.
 L: Catena della sega: Catena che funge da strumento di taglio.
 M. Barra di guida: Parte dell'elettrosega che supporta e guida la catena della sega.
 N: Coperchio laterale: Coperchio di protezione per la barra di guida, la catena della sega, la frizione e il pignone durante l'uso dell'elettrosega.
 O: Alimentatore olio: Contenitore per l'olio.
 P: Custodia della catena: Custodia che copre la barra di guida e la catena della sega quando non si usa l'elettrosega.

AVVERTENZA

l'uso di questa motosega (CS3630DB / CS3635DB) è previsto appositamente per la cura e la potatura degli alberi. Tutti i lavori con questa motosega possono essere eseguiti esclusivamente da operai specializzati nella cura degli alberi e addestrati per l'uso di tali attrezzi. Consultare i libri pertinenti ed osservare le avvertenze dell'associazione di categoria. L'inosservanza di quanto prescritto è connessa ad un alto pericolo di incidenti. Se la motosega deve essere utilizzata per eseguire lavori sugli alberi consigliamo di servirsi sempre di un'impalcatura rialzata. Lavorare con la tecnica dell'arrampicata con la corda è estremamente pericoloso ed è consentito solo a seguito di addestramento specifico. L'utente deve essere viene svolto sugli alberi devono essere utilizzati cinture, corde e moschettoni. Utilizzare i sistemi di sostegno per la motosega e l'utente.

AVVERTIMENTI GENERALI DI SICUREZZA SUGLI UTENSILI ELETTRICI

AVVERTENZA

Leggere tutti gli avvertimenti di sicurezza, le istruzioni e le specifiche in dotazione con il presente utensile elettrico.

La mancata osservanza di tutte le istruzioni elencate di seguito può provocare scosse elettriche, incendio e/o lesioni gravi.

Salvare tutti gli avvertimenti e le istruzioni per riferimenti futuri.

Il termine "elettroutensili" riportato nelle avvertenze si riferisce agli elettroutensili azionati con alimentazione di rete (via cavi) o a batterie (senza cavi).

1) Sicurezza dell'area operativa

a) Mantenere l'area operativa pulita e ordinata.

Aree operative sporche o disordinate possono favorire gli infortuni.

b) Non utilizzare gli elettroutensili in atmosfere esplosive, ad es. in presenza di liquidi, gas o polveri infiammabili.

Gli elettroutensili generano delle scintille che potrebbero accendere la polvere o i fumi.

c) Tenere lontani bambini e astanti durante l'utilizzo degli elettroutensili.

Qualsiasi distrazione può essere causa di perdita di controllo.

DESCRIZIONE DELLE VARIE PARTI (Fig. 1)

- A: Interruttore: Dispositivo attivato dal dito.
 B: Pulsante di blocco: Pulsante che impedisce l'azionamento accidentale del comando di accensione.
 C: Freno della catena: Dispositivo che arresta o blocca la catena.
 D: Arpone: Dispositivo che agisce da fulcro per l'elettrosega quando entra in contatto con un albero o un tronco.
 E: Tappo dell'olio: Tappo che chiude il serbatoio dell'olio.
 F: Indicatore di livello dell'olio: Oblò per il controllo della quantità di olio della catena.
 G: Impugnatura anteriore: Impugnatura di sostegno ubicata nella parte anteriore del corpo principale o verso la stessa.

2) Sicurezza elettrica

- a) Le spine degli elettrotensili devono essere idonee alle prese disponibili. Non modificare mai le prese. Con gli elettrotensili a massa (messi a terra), non utilizzare alcun adattatore. *L'utilizzo di spine intatte e corrispondenti alle prese disponibili ridurrà il rischio di scosse elettriche.*
- b) Evitare qualsiasi contatto con le superfici a massa o a terra, quali tubi, radiatori, fornelli e frigoriferi. *In caso di messa a terra o massa del corpo, sussiste un maggior rischio di scosse elettriche.*
- c) Non esporre gli elettrotensili alla pioggia o all'umidità. *La penetrazione di acqua negli elettrotensili aumenterà il rischio di scosse elettriche.*
- d) Non tirare il cavo. Non utilizzarlo per il trasporto, o per tirare o scollegare l'elettrotensile. Tenere il cavo lontano da fonti di calore, oli, bordi appuntiti o parti in movimento. *Cavi danneggiati o attorcigliati possono aumentare il rischio di scosse elettriche.*
- e) Durante l'uso degli elettrotensili all'esterno, utilizzare una prolunga idonea per usi esterni. *L'utilizzo di cavi per esterno riduce il rischio di scosse elettriche.*
- f) Se è impossibile evitare l'impiego di un elettrotensile in un luogo umido, utilizzare l'alimentazione protetta da un dispositivo a corrente residua (RCD). *L'uso di un RCD riduce il rischio di scosse elettriche.*

3) Sicurezza personale

- a) Durante l'uso degli elettrotensili, state all'erta, verificate ciò che state eseguendo e adottate sempre il buon senso. Non utilizzate gli elettrotensili qualora siate stanchi, sotto l'influenza di farmaci, alcol o cure mediche. *Anche un attimo di disattenzione durante l'uso degli elettrotensili potrebbe essere causa di gravi lesioni personali.*
- b) Indossate l'attrezzatura di protezione personale. Indossate sempre le protezioni oculari. *L'attrezzatura protettiva, quali maschera facciale, calzature di sicurezza antiscivolo, caschi o protezioni uditive, utilizzata nelle condizioni appropriate, ridurrà il rischio di lesioni personali.*
- c) Impedite le accensioni involontarie. Prima del collegamento a una sorgente di alimentazione e/o pacco batteria e prima di raccogliere o trasportare l'utensile, verificate che l'interruttore sia posizionato su OFF. *Il trasporto degli elettrotensili tenendo le dita sull'interruttore o l'attivazione elettrica degli utensili che hanno l'interruttore su ON, implica il rischio di incidenti.*
- d) Prima di attivare l'elettrotensile, rimuovete qualsiasi chiave di regolazione. *Lasciando la chiave in un componente in rotazione dell'elettrotensile, sussiste il rischio di lesioni personali.*
- e) Mantenersi in equilibrio. Mantenersi sempre su due piedi, in equilibrio stabile. *Ciò consente di controllare al meglio l'elettrotensile in caso di situazioni impreviste.*
- f) Vestirsi in modo adeguato. Non indossare abiti larghi o gioielli. Tenere i capelli e gli abiti lontani dalle parti in movimento. *Abiti allentati, gioielli e capelli lunghi potrebbero impigliarsi nelle parti in movimento.*
- g) In caso di dispositivi provvisti di collegamento ad apparecchiature di rimozione e raccolta polveri, verificare che queste siano collegate e utilizzate in modo adeguato.

L'utilizzo della raccolta della polvere può ridurre i rischi connessi alle polveri.

- h) Non lasciare che la familiarità acquisita con l'uso frequente di strumenti consenta di diventare troppo sicuri di sé e ignorare i principi di sicurezza dello strumento. *Un'azione disattenta può causare gravi lesioni in una frazione di secondo.*
- 4) Utilizzo e manutenzione degli elettrotensili
- a) Non utilizzare elettrotensili non idonei. Utilizzare l'elettrotensile idoneo alla propria applicazione. *Utilizzando l'elettrotensile corretto, si garantirà un'esecuzione migliore e più sicura del lavoro, alla velocità di progetto.*
- b) Non utilizzare l'elettrotensile qualora non sia possibile accenderlo/spegnerlo tramite l'interruttore. *È pericoloso utilizzare elettrotensili che non possano essere azionati dall'interruttore. Provvedere alla relativa riparazione.*
- c) Prima di effettuare qualsiasi regolazione, sostituire gli accessori o riporre gli utensili elettrici, scollegare la spina dalla presa elettrica e/o rimuovere il pacco batteria, se staccabile, dall'utensile elettrico. *Queste misure di sicurezza preventive riducono il rischio di avvio involontario dell'elettrotensile.*
- d) Depositare gli elettrotensili non utilizzati lontano dalla portata dei bambini ed evitare che persone non esperte di elettrotensili o non a conoscenza di quanto riportato sulle presenti istruzioni azionino l'elettrotensile. *È pericoloso consentire che utenti non esperti utilizzino gli elettrotensili.*
- e) Manutenzione di utensili elettrici e accessori. Verificare che non vi siano componenti in movimento disallineati o bloccati, componenti rotti o altre condizioni che potrebbero influenzare negativamente il funzionamento dell'utensile elettrico. In caso di guasti, provvedere alla riparazione dell'elettrotensile prima di riutilizzarlo. *Molti incidenti sono causati da una scarsa manutenzione.*
- f) Mantenere gli strumenti di taglio affilati e puliti. *Gli strumenti di taglio in condizioni di manutenzione adeguata, con bordi affilati, sono meno soggetti al bloccaggio e sono più facilmente controllabili.*
- g) Utilizzare l'elettrotensile, gli accessori, le punte, ecc. in conformità a quanto riportato nelle presenti istruzioni, tenendo in debita considerazione le condizioni operative e il tipo di lavoro da eseguire. *L'uso dell'utensile elettrico per operazioni diverse da quelle previste potrebbe causare una situazione pericolosa.*
- h) Tenere le maniglie e le superfici di presa asciutte, pulite e libere da olio e grasso. *Maniglie e superfici di presa scivolose non consentono una movimentazione e un controllo sicuri dell'utensile in situazioni impreviste.*
- 5) Utilizzo e cura dell'utensile batteria
- a) Ricaricare solo con il caricatore specificato dal produttore. *Un caricatore adatto per un tipo di gruppo batteria può creare un rischio di incendio quando viene utilizzato con un altro gruppo batteria.*
- b) Usare utensili elettrici con gruppi batteria specificatamente designati. *L'utilizzo di qualsiasi altro gruppo batteria può creare un rischio di lesioni e incendi.*

- c) Quando il gruppo batteria non viene utilizzato, tenerlo lontano da altri oggetti metallici come graffette, monete, chiavi, chiodi, viti, o altri piccoli oggetti metallici che possono creare una connessione da un terminale a un altro.
Cortocircuitare i terminali della batteria insieme può causare ustioni o incendi.
- d) In condizioni abusive, del liquido può fuoriuscire dalla batteria; evitare il contatto. Se il contatto si verifica accidentalmente, sciacquare con acqua. Se il liquido entra a contatto con gli occhi, richiedere assistenza medica.
Il liquido che fuoriesce dalla batteria può causare irritazioni o ustioni.
- e) Non utilizzare un pacco batteria o un utensile danneggiato o modificato.
Le batterie danneggiate o modificate potrebbero presentare comportamenti imprevedibili, con la conseguenza di incendi, esplosioni o rischio di lesioni.
- f) Non esporre un pacco batteria o un utensile a fiamme o temperatura eccessiva.
L'esposizione a fiamme o temperatura oltre i 130°C potrebbe causare un'esplosione.
- g) Seguire tutte le istruzioni per la ricarica e non caricare il pacco batteria o l'utensile al di fuori dell'intervallo di temperatura specificato nelle istruzioni.
La ricarica scorretta o a temperature al di fuori dell'intervallo specificato potrebbe danneggiare la batteria e aumentare il rischio di incendi.
- 6) Assistenza
- a) Affidate le riparazioni dell'elettro utensile a persone qualificate che utilizzino solamente parti di ricambio identiche.
Ciò garantirà il mantenimento della sicurezza dell'elettro utensile.
- b) Non eseguire mai assistenza sui pacchi batteria danneggiati.
L'assistenza dei pacchi batteria deve essere eseguita solo dal produttore o da personale di assistenza autorizzato.
4. **Indossare protezioni per gli occhi.** Si consiglia di indossare ulteriore attrezzatura protettiva per udito, testa, mani, gambe e piedi. Un'attrezzatura protettiva adeguata ridurrà le lesioni personali causate da detriti volanti o dal contatto accidentale con la catena della sega.
5. **Non utilizzare la motosega su un albero, su una scala, da un tetto o da qualsiasi supporto instabile.** Il funzionamento dell'elettrosega in questo modo potrebbe causare gravi lesioni personali.
6. **Appoggiare saldamente i piedi al suolo e azionare l'elettrosega solo su superfici fisse, stabili e piane.** Superfici scivolose o instabili possono causare una perdita di controllo dell'equilibrio della motosega.
7. **Nel tagliare rami in tensione, prestare attenzione al ritorno elastico.** Al rilascio della tensione nelle fibre del legno, il ritorno elastico del ramo può colpire l'operatore e/o fargli perdere il controllo dell'elettrosega.
8. **Prestare la massima attenzione nel tagliare piccoli cespugli e arbusti.** Materiale di piccole dimensioni può impigliarsi nella catena della sega e venire scagliato contro l'operatore o fargli perdere l'equilibrio.
9. **Quando si trasporta o si ripone l'elettrosega, montare sempre il coperchio della barra di guida.** Il corretto utilizzo dell'elettrosega riduce la probabilità di contatto accidentale con la catena della sega in movimento.
10. **Seguire le istruzioni per la lubrificazione, la tensione della catena e la sostituzione di lama e catena.** L'errato tensionamento o lubrificazione della catena può causarne la rottura o il contraccolpo di ritorno.
11. **Tagliare solamente legno. Non utilizzare l'elettrosega per scopi non previsti. Ad esempio: non utilizzare l'elettrosega per tagliare metallo, plastica, muratura o materiali da costruzione non in legno.** L'uso dell'elettrosega per scopi di versi da quelli previsti può provocare situazioni pericolose.
12. **Seguire tutte le istruzioni quando si rimuove il materiale inceppato, si ripone o si esegue la manutenzione della motosega. Assicurarsi che l'interruttore sia spento e che il gruppo batteria sia stato rimosso.** L'azionamento imprevisto della motosega durante la rimozione di materiale inceppato o durante la manutenzione può causare gravi lesioni personali.
- Cause e prevenzione del contraccolpo da parte dell'operatore: (Fig. 2)**

PRECAUZIONI

Tenere lontano dalla portata di bambini e invalidi.

Quando non utilizzati, gli strumenti dovranno essere depositi lontano dalla portata di bambini e invalidi.

AVVERTENZE DI SICUREZZA PER L'ELETTROSEGA

1. **Durante il funzionamento dell'elettrosega, tenere tutte le parti del corpo ben lontane catena della sega.** Prima di avviare l'elettrosega, assicurarsi che la catena della sega non tocchi alcun oggetto. Un attimo di distrazione durante l'uso dell'elettrosega può far impigliare gli indumenti nella catena della sega.
2. **Reggere sempre l'elettrosega afferrando l'impugnatura posteriore con la mano destra e quella anteriore con la mano sinistra.** Reggere l'elettrosega con le mani posizionate al contrario aumenta il rischio di lesioni personali e va sempre evitato.
3. **Reggere l'elettrosega solo dalle superfici di presa isolate, in quanto la catena della sega potrebbe venire a contatto con fili elettrici nascosti.** Le catene della sega a contatto con un filo "in tensione" potrebbero mettere in tensione le parti metalliche esposte dell'elettrosega e causare una scossa elettrica all'operatore.

Il contraccolpo si verifica quando la punta o la parte anteriore della barra di guida entra in contatto con un oggetto, oppure quando il legno si richiude stringendo la catena nel taglio.

Il contatto della punta in alcuni casi può causare un'improvvisa reazione inversa che spinge con forza la barra di guida verso l'alto e indietro verso l'operatore.

Se catena della sega si impiglia in corrispondenza della punta della barra di guida, la barra di guida può venire spinta rapidamente contro l'operatore.

In entrambi i casi si può perdere il controllo della sega e ferirsi anche gravemente. Non fare affidamento esclusivamente sui dispositivi di sicurezza di cui è dotata la sega. Per utilizzare l'elettrosega, occorre prendere tutti i provvedimenti necessari ad assicurare che il lavoro di taglio non comporti incidenti o lesioni personali.

Il contraccolpo è il risultato di un uso improprio della motosega e/o di procedure o condizioni di funzionamento errate e può essere evitato prendendo le dovute precauzioni:

- **Mantenere una presa salda, afferrando le impugnature dell'elettrosega con le dita e i pollici opposti, con entrambe le mani sulla sega e posizionando il corpo e le braccia in modo da essere in grado di opporre resistenza alle forze di contraccolpo.** Prendendo le adeguate precauzioni, l'operatore può controllare le forze di contraccolpo. Non lasciar andare l'elettrosega.
- **Non sporgersi eccessivamente né tagliare tenendo la sega più in alto delle proprie spalle.** Ciò contribuisce ad evitare il contatto accidentale della punta e consente un migliore controllo dell'elettrosega in situazioni impreviste.
- **Utilizzare solo barre di guida e catene della sega di ricambio specificate dal produttore.** Sostituzioni errate delle barre di guida e delle catene della sega possono causare la rottura della catena e/o il contraccolpo.
- **Per l'affilatura e la manutenzione della catena della sega, attenersi alle relative istruzioni fornite dal produttore.** Riducendo l'altezza del delimitatore di profondità, si aumenta il rischio di contraccolpi.
- Durante l'ispezione, la regolazione o la sostituzione della catena della sega, della barra di guida, della custodia della catena e di qualsiasi altra parte.
- Durante il riempimento dell'olio della catena.
- Durante la rimozione di polvere ecc. dal corpo.
- Durante la rimozione dal luogo di lavoro di ostacoli, scarti o segatura prodotti dal lavoro.
- Quando si depone l'unità o ci si allontana da essa.
- Qualora si avverta un pericolo o si preveda un rischio. Se la catena della sega è ancora in movimento, può provocare incidenti.
- 10. In generale il lavoro deve essere eseguito individualmente. In presenza di più persone, assicurare lo spazio sufficiente tra l'una e l'altra. In particolare, nell'abbattere alberi eretti o lavorando su un pendio, se si prevede la caduta, il rotolamento o il scivolamento degli alberi, accertare che non ciò non possa essere un pericolo per gli altri lavoratori.
- 11. Rimanere a una distanza superiore a 15 m dalle altre persone. Inoltre, se si lavora con altre persone, rimanere a una distanza pari o superiore a 15 m da esse.
- C'è il rischio che i pezzi scagliati possano colpire le persone o che si verifichino altri incidenti.
- Avvisare anticipatamente gli altri lavoratori con un fischietto o in altri modi.
- 12. Prima di abbattere alberi eretti, assicurare quanto segue:
 - Individuare un luogo di fuga sicuro prima dell'abbattimento.
 - Rimuovere anticipatamente gli ostacoli (p.es. rami, cespugli).
 - Decidere la direzione di caduta dell'albero da abbattere in base a una valutazione completa dello stato dell'albero eretto (p.es. piegatura del tronco, tensione dei rami) e alla situazione circostante (p.es. stato degli alberi vicini, presenza di ostacoli, terreno, vento), e pianificare di conseguenza la corretta procedura di abbattimento. Un abbattimento disattento può provocare lesioni personali.
- 13. Durante l'abbattimento di alberi eretti, assicurare quanto segue:
 - Durante il lavoro prestare la massima attenzione alla direzione di caduta dell'albero.
 - Se si lavora su un pendio, accertare che l'albero non rotoli, lavorare sempre dal lato a monte del terreno.
 - Durante la caduta dell'albero, spegnere l'unità, avvisare chi è presente nelle vicinanze e ritirarsi immediatamente in un luogo sicuro.
 - Se durante il lavoro la catena della sega o la barra di guida si impigliano nell'albero, spegnere l'unità e usare un cuneo.
- 14. Se durante l'uso le prestazioni dell'unità peggiorano o si notano suoni o vibrazioni anomali, spegnere immediatamente e interrompere l'uso dell'unità, e rivolgersi a un Centro di Assistenza Autorizzato HiKOKI per l'ispezione o la riparazione. Se si continua ad usare l'unità in tali condizioni, ne possono derivare lesioni personali.
- 15. Se l'unità viene accidentalmente lasciata cadere o subisce un urto, ispezionarla attentamente per accertare che non presenti danni, incrinature o deformazioni. Se l'unità è danneggiata, incrinata o deformata, può provocare lesioni personali.
- 16. Durante il trasporto dell'unità in auto, fissarla in modo che non si possa muovere. C'è il rischio di incidenti.
- 17. Non accendere l'unità con la custodia della catena applicata. La mancata osservanza di questa precauzione può causare lesioni personali.
- 18. Accertare che non vi siano chiodi e altri oggetti estranei nel materiale da segare. Se la catena della sega colpisce il chiodo o altro, può provocare lesioni personali.

AVVERTENZE DI SICUREZZA AGGIUNTIVE

1. Lavorare senza esercitare pressione. Inoltre tenere sempre il proprio corpo caldo.
2. Prima di iniziare il lavoro, ponderare attentamente tutte le procedure richieste per svolgere il lavoro e per evitare incidenti, altrimenti si possono verificare lesioni personali.
3. Non utilizzare in condizioni meteorologiche avverse, come ad esempio in presenza di forte vento, pioggia, neve, nebbia, o in zone a rischio di caduta di sassi o di valanghe. In condizioni meteorologiche avverse, la capacità di giudizio può risultare compromessa, e le vibrazioni possono avere conseguenze molto gravi.
4. Non utilizzare l'unità in condizioni di scarsa visibilità, come in caso di maltempo o di notte. Evitarne altresì l'uso sotto la pioggia o in luoghi esposti alla pioggia. Un appoggio instabile dei piedi o la perdita di equilibrio possono provocare incidenti.
5. Controllare la barra di guida e la catena della sega prima di avviare l'unità.
 - Se la barra di guida o la catena della sega sono incrinata, o il prodotto è graffiato o piegato, non utilizzare l'unità.
 - Controllare che la barra di guida e la catena della sega siano installate in modo sicuro. Se la barra di guida o la catena della sega sono rotte o spostate, possono provocare un incidente.
6. Prima di iniziare il lavoro, accertare che l'interruttore non si innesti senza che venga premuto il pulsante di blocco. Se l'unità non funziona correttamente, interromperne immediatamente l'uso e rivolgersi a un Centro di Assistenza Autorizzato HiKOKI per la riparazione.
7. Installare correttamente la catena della sega attenendosi al manuale di istruzioni. Se installata in modo non corretto, la catena della sega può uscire dalla guida causando lesioni personali.
8. Non rimuovere nessuno dei dispositivi di sicurezza di cui è dotata l'elettrosega (freno della catena, pulsante di blocco, paracatena ecc.). Evitare inoltre di immobilizzarli. La mancata osservanza di questa precauzione può causare lesioni personali.
9. Nei seguenti casi, spegnere l'unità e assicurarsi che la catena della sega non sia più in movimento:
 - Quando non si utilizza o durante le riparazioni.
 - Durante il trasporto a un altro luogo di lavoro.

Italiano

19. Per evitare che la barra di guida si impigli nel materiale quando si lavora sui bordi o quando è soggetta al peso del materiale durante il taglio, installare una piattaforma di supporto vicino alla posizione di taglio.
Se la barra di guida si impiglia, può provocare lesioni personali.
20. Se l'unità deve essere trasportata o conservata dopo l'uso, rimuovere la catena della sega o montare l'alloggiamento della catena.
Se la catena della sega entra in contatto con il corpo di qualcuno, può provocare lesioni personali.
21. Prestare adeguata cura all'unità.
 - Per garantire un lavoro sicuro ed efficiente, prestare cura alla catena della sega per assicurarne le prestazioni di taglio ottimali.
 - Per la sostituzione della catena della sega o della barra di guida, la manutenzione del corpo, il riempimento dell'olio ecc., attenersi al manuale di istruzioni.
22. Per la riparazione dell'unità rivolgersi a un centro autorizzato.
 - Non modificare il prodotto, in quanto è già conforme alle norme di sicurezza applicabili.
 - Per tutte le riparazioni, rivolgersi sempre a un Centro di Assistenza Autorizzato HiKOKI.Il tentativo di riparare l'unità da sé può causare incidenti o lesioni personali.
23. Quando non si usa l'unità, assicurarsi che sia riposta correttamente.
Scaricare l'olio della catena e riporre l'unità in un luogo asciutto, fuori dalla portata dei bambini o protetto con una serratura.
24. Se l'etichetta di avvertenza non è più visibile, si stacca o risulta illeggibile per altri motivi, applicarne una nuova.
Per l'etichetta di avvertenza rivolgersi a un Centro di Assistenza Autorizzato HiKOKI.
25. Durante il lavoro rispettare gli eventuali regolamenti o normative locali applicabili.
26. Non utilizzare il prodotto se l'utensile o i morsetti della batteria (montaggio batteria) sono deformati.
Installare la batteria potrebbe causare un corto circuito con conseguenti emissioni di fumo o accensione.
27. Conservare i terminali dell'utensile (montaggio della batteria) liberi da detriti e polvere.
 - Prima dell'uso, assicurarsi che detriti e polvere non si siano accumulati nell'area dei terminali.
 - Durante l'uso, cercare di evitare che detriti o polvere provenienti dall'utensile cadano sulla batteria.
 - Quando si interrompe il funzionamento o dopo l'uso, non lasciare l'utensile in un'area in cui potrebbe essere esposto alla caduta di detriti o polvere.
Farlo potrebbe causare un corto circuito con conseguenti emissioni di fumo o accensione.
28. Utilizzare sempre l'utensile e la batteria a temperature comprese tra -5°C e 40°C.

4. Non smontare mai la batteria ricaricabile o il caricatore.
5. Non provocare mai dei corto-circuiti alla batteria ricaricabile.
Il fenomeno provoca surriscaldamento e una sovracorrente elettrica. Può quindi causare ustioni o danni alla batteria.
6. Non gettare la batteria nel fuoco.
Può esplodere.
7. Usando una batteria scarica, il caricatore può venir danneggiato.
8. Non appena la vita della batteria dopo le operazioni di ricarica diventa troppo breve per fini pratici, portare la batteria al negozio dove è stata acquistata. Non gettarla mai via.
9. Non inserire alcun oggetto nelle fessure di ventilazione del caricatore.
Inserendo oggetti metallici o infiammabili nelle fessure di ventilazione, si possono causare facilmente delle scosse elettriche, o si può danneggiare il caricatore.

PRECAUZIONI SULLA BATTERIA AGLI IONI DI LITIO

Per estendere la durata, la batteria agli ioni di litio è munita di una funzione di protezione per arrestarne l'uscita. Nei casi da 1 a 3 descritti di seguito, durante l'utilizzo del prodotto, anche se state premendo l'interruttore, il motore potrebbe arrestarsi. Ciò non indica un malfunzionamento ma è il risultato della funzione di protezione.

1. Quando la rimanente alimentazione della batteria si esaurisce, il motore si arresta.
In tal caso, ricaricarla immediatamente.
2. Se l'utensile è sovraccarico, il motore potrebbe arrestarsi. In tal caso, rilasciare l'interruttore dell'utensile ed eliminare le cause del sovraccarico. Dopo ciò, sarà possibile riutilizzarlo.
3. Se la batteria si surriscalda in lavori di sovraccarico, l'alimentazione della batteria potrebbe arrestarsi.
In tal caso, interrompere l'uso della batteria e lasciarla raffreddare. Dopo di ciò, è possibile riutilizzarla.

Inoltre, si prega di prestare attenzione al seguente avvertimento e cautela.

AVVERTENZA

Per prevenire qualsiasi perdita delle batterie, generazione di calore, emissione di fumi, esplosione e accensione, assicurarsi di prestare attenzione alle seguenti precauzioni.

1. Assicurarsi che la polvere e i detriti non si accumulino sulla batteria.
 - Durante la lavorazione, assicurarsi che la polvere e i detriti non si depositino sulla batteria.
 - Assicurarsi che qualsiasi polvere e detriti che si depositano sull'utensile elettrico durante la lavorazione non si accumulino sulla batteria.
 - Non conservare una batteria inutilizzata in un luogo esposto a polvere e detriti.
 - Prima di ritirare una batteria, rimuovere la polvere e i detriti che si sono depositati su di essa e non conservarla insieme a parti metalliche (viti, chiodi, ecc.).
2. Non forare la batteria con un oggetto appuntito come un chiodo, non colpire con un martello, calpestare, lanciare o sottoporre la batteria a violenti urti fisici.
3. Non usare batterie apparentemente danneggiate o deformate.
 - 4. Non usare batterie con la polarità invertita.
 - 5. Non collegare direttamente a prese elettriche o prese per caricabatteria da auto.
 - 6. Non usare la batteria per uno scopo diverso da quelli specificati.
 - 7. Se la ricarica della batteria non si completa anche quando è passato un tempo di ricarica specificato, interrompere immediatamente la ricarica.

PRECAUZIONI PER LA BATTERIA E IL CARICABATTERIA (venduti a parte)

1. Caricare sempre la batteria a una temperatura di 0°C–40°C. Una temperatura inferiore a 0°C può provocare sovraccarico, il che è pericoloso. La batteria non può essere ricaricata a una temperatura superiore a 40°C.
La temperatura ideale per la carica è di 20°C–25°C.
2. Non usare il caricatore in modo continuo.
Quando un'operazione di ricarica è terminata, prima di iniziare una seconda, lasciare che il caricatore riposi per 15 minuti.
3. Non permettere che sostanze estranee entrino nel foro di collegamento della batteria ricaricabile.

8. Non mettere o sottoporre la batteria a temperature elevate o ad alta pressione come in un forno microonde, essiccatore o contenitore ad alta pressione.
9. Tenere immediatamente lontano dal fuoco quando si rilevano perdite o maleodore.
10. Non usare in un luogo dove viene generata forte elettricità statica.
11. Se si verifica la perdita delle batterie, maleodore, generazione di calore, scolorimento o deformazione, o se appaiono anomalie di qualsiasi natura durante l'uso, la ricarica o la conservazione, rimuoverla immediatamente dall'apparecchio o carica batteria, e interrompere l'uso.
12. Non immergere la batteria né consentire ad alcun liquido di penetrare all'interno. La penetrazione di liquidi conduttivi, per esempio acqua, può causare danni e quindi provocare incendi o esplosioni. Conservare la batteria in un luogo fresco e asciutto, lontano da materiali infiammabili e combustibili. Le atmosfere di gas corrosivi devono essere evitate.

ATTENZIONE

1. Se il liquido che fuoriesce dalla batteria entra negli occhi, non sfregare gli occhi e lavarli bene con acqua fresca e pulita come acqua di rubinetto e contattare immediatamente un medico.
Se non viene trattato, il liquido può causare problemi agli occhi.
2. Se il liquido fuoriesce sulla pelle o gli abiti, lavare bene con acqua pulita come l'acqua del rubinetto immediatamente.
C'è una possibilità che possa causare irritazione alla pelle.
3. Se trovate ruggine, maleodore, surriscaldamento, scolorimento, deformazione, e/o altre irregolarità quando si utilizza la batteria per prima volta, non usarla e restituirla al fornitore o venditore.

AVVERTENZA

Se un oggetto estraneo conduttivo di elettricità entra nei terminali della batteria agli ioni di litio, potrebbe verificarsi un corto circuito causando il rischio di un incendio. Osservate le seguenti precauzioni quando ritirate labatteria.

- Non posizionate trucioli, chiodi, cavi in acciaio, rame o altri cavi conduttivi di elettricità nella custodia.
- Installate la batteria nell'utensile elettrico oconservatela premendola contro il coperchio per labatteria finché i fori di ventilazione vengono copertiper impedire corto-circuiti. (Vedere Fig. 3)

INFORMAZIONI SUL TRASPORTO DELLA BATTERIA AGLI IONI DI LITIO

Quando si trasporta una batteria agli ioni di litio, adottare le seguenti precauzioni.

AVVERTENZA

Avvisare l'azienda di trasporti che il pacchetto contiene una batteria agli ioni di litio, informare l'azienda della sua potenza di uscita e seguire le istruzioni della società di trasporti quando si organizza il trasporto.

- Le batterie agli ioni di litio che superano la potenza di uscita di 100 Wh sono classificate come merci pericolose e necessitano di procedure speciali.
- Per il trasporto all'estero, è necessario rispettare le leggi internazionali e le norme e i regolamenti previsti nel Paese di destinazione.

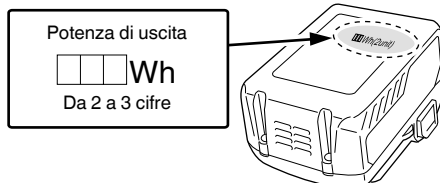

DESCRIZIONE DEGLI ARTICOLI NUMERATI (Fig. 2-Fig. 41)

①	Batteria	⑭	Ridurre la tensione	⑳	Regolatore pompa dell'olio	㉔	Testa sporgente del delimitatore di profondità
②	Fermo	⑮	Catena della sega	㉑	Freno della catena	㉕	Arrotondare
③	Fori di ventilazione	⑯	Barra di guida	㉒	Azionamento	㉖	Erogatore olio catena
④	Terminali	⑰	Punta della barra di guida	㉓	Rilascio	㉗	Scanalatura
⑤	Coperchio della batteria	⑱	Pignone	㉔	Interruttore indicatore di livello batteria	㉘	Foro olio
⑥	Inserire	⑲	Direzione della lama	㉕	Spia di indicazione livello della batteria	㉙	Fermo catena
⑦	Estrarre	⑳	Illustrazione che mostra la direzione della lama	㉖	Arpione	㉚	Scanalature di scorrimento della batteria
⑧	Pulsante di blocco	㉑	Bullone	㉗	Impugnatura posteriore	㉛	Terminale (prodotto)
⑨	Interruttore	㉒	Mozzo tensionatore catena	㉘	Impugnatura anteriore	㉜	Pistola ad aria
⑩	Manopola	㉓	Dado	㉙	Lima tonda	㉝	Terminale (batteria)
⑪	Coperchio laterale	㉔	Maglia motrice	㉚	1/5 del diametro della lima	㉞	Scanalature di scorrimento
⑫	Regolatore di tensione	㉕	Olio catena	㉛	Giunto profundimetro		
⑬	Aumentare la tensione	㉖	Indicatore di livello olio	㉜	Lima piatta		

CARATTERISTICHE

Modello	CS3630DB	CS3635DB
Tensione	36 V	
Catena della sega	Tipo: 90PX-045X Passo: 9,5 mm (3/8") / Delimitatore: 1,1 mm (0,043")	Tipo: 90PX-052X Passo: 9,5 mm (3/8") / Delimitatore: 1,1 mm (0,043")
Barra di guida	Tipo: 124MLEA041 Misura: 300 mm (lunghezza di taglio max.)	Tipo: 144MLEA041 Misura: 350 mm (lunghezza di taglio max.)
Pignone	Numero di denti: 6 / 9,5 mm (3/8")	
Velocità catena senza carico	14,9 m/s (900 m/min)	
Capacità serbatoio olio catena	100 ml	
Batteria disponibile per questo utensile* (venduti a parte)	BSL36A18 / BSL36B18	
Peso**	3,4 kg	

* Le batterie esistenti (BSL3660/3620/3626, serie BSL18xx, ecc.) non possono essere utilizzate con questo utensile. L’Alimentazione tramite gruppo batteria a zaino (BL36200) e l’Adattatore CA/CC (ET36A) non possono essere utilizzati con questo utensile.

** Peso: Catena della sega, barra di guida, alloggiamento catena, olio, batteria non inclusa

ACCESSORI STANDARD

In aggiunta all’unità principale (1 unità), la confezione contiene gli accessori elencati a pagina 288.

Gli accessori standard possono essere cambiati senza preavviso.

APPLICAZIONI

- Taglio di legname/tronchi
- Potatura, abbattimento di alberi da giardino

MONTAGGIO E OPERAZIONE

Azione	Figura	Pagina
Rimozione e inserimento della batteria	4	2
Funzionamento dell’interruttore*1	5	2
Selezione degli accessori	—	289

*1 Uso dell’interruttore

Quando l’interruttore viene innestato mentre si tiene premuto il pulsante di blocco, ha inizio la rotazione della catena della sega. (Fig. 16)

Se non viene premuto il pulsante di blocco, non è possibile innestare l’interruttore.

Una volta innestato l’interruttore, la catena della sega continua a ruotare finché viene tenuto premuto. Al rilascio dell’interruttore, viene applicato un freno per arrestare la rotazione della catena della sega.

AVVERTENZA

Non fissare il pulsante di blocco mentre è premuto. L’innesto accidentale dell’interruttore può far avviare l’unità in modo imprevisto, con conseguenti lesioni personali.

RICARICA

La batteria e il caricabatteria non sono in dotazione con questo prodotto.

Per le batterie ricaricabili, ricaricare in base alle istruzioni per l’uso del caricabatteria che si sta utilizzando.

INSTALLAZIONE (SOSTITUZIONE) DELLA CATENA DELLA SEGA

AVVERTENZA

- Per prevenire incidenti, spegnere sempre l’unità e rimuovere la batteria accumulatore.
- Non utilizzare catene della sega o barre di guida diverse da quelle specificate in “CARATTERISTICHE”.
- Non utilizzare l’Alimentazione tramite gruppo batteria a zaino (BL36200) e l’Adattatore CA/CC (ET36A). La loro configurazione tende ad avvolgere il cavo intorno all’utente e potrebbero verificarsi lesioni.

ATTENZIONE

Indossare guanti spessi e fare attenzione a non ferirsi con la catena della sega.

NOTA

- Quando si rimuove la catena della sega, rimuovere la segatura dall’erogatore dell’olio, dal foro dell’olio e dalla scanalatura della barra di guida.

L’accumulo di segatura può provocare la rottura dell’unità.

- Usare una catena della sega del tipo corretto secondo le specifiche.

L’installazione di una barra di guida di tipo non corretto può causare l’uscita della catena della sega con conseguenti lesioni personali.

1. **Rimozione del coperchio laterale (Fig. 6)**
Ruotare la manopola e rimuovere il coperchio laterale.
2. **Rimozione della catena della sega e della barra di guida (Fig. 7)**
Ruotare il selettore di tensione nella direzione “-” per introdurre una piccola quantità di gioco nella catena della sega, quindi staccare dal pignone. Staccare insieme alla barra di guida nella direzione indicata dalla freccia.
3. **Innesto della nuova catena della sega sul pignone (Fig. 8)**

① Fissare la catena della sega dalla punta della barra di guida. Assicurarsi che la catena della sega sia orientata in modo che la lama sia rivolta nella direzione indicata nell’illustrazione sotto il pignone.

② Inserire il bullone e il mozzo tenditore catena nel foro della barra di guida mentre si tiene ferma la catena e la punta della barra di guida. Innestare l’estremità della catena della sega sul pignone e montare la barra di guida sul corpo della sega.

4. Installazione del coperchio laterale (Fig. 9)

- ① Fissare il coperchio laterale inserendo l'aletta nella fessura del corpo della sega. Assicurarsi che la catena non si allenti dalla barra di guida.
- ② Ruotare la manopola una volta per fissarla temporaneamente.
Rimuovere lo sporco intorno al coperchio laterale prima di rimontarlo.

5. Regolazione della tensione della catena della sega (Fig. 10)

- Sollevando la punta della barra di guida, ruotare il regolatore di tensione per regolare la tensione della catena della sega.
- Ruotare il selettore di tensione su “+” per aumentare la tensione della catena della sega e su “-” per diminuirla.

6. Controllo della tensione della catena della sega (Fig. 11)

Regolare la tensione della catena della sega in modo che la distanza tra la maglia motrice della catena della sega e la barra di guida sia compresa tra 0,5 mm e 1 mm quando si solleva leggermente la catena della sega vicino al centro della catena della sega.

7. Fissaggio della manopola (Fig. 12)

Una volta completata la regolazione, sollevare la barra di guida e serrare completamente la manopola.

AVVERTENZA

Dopo aver regolato la tensione della catena, accertare che la manopola sia serrata completamente.
Se è allentata, ne possono derivare lesioni personali.

ISPEZIONE E PREPARAZIONE PRIMA DELL'USO

Prima dell'uso, eseguire i seguenti controlli e preparazioni.

AVVERTENZA

- Per prevenire incidenti, eseguire sempre le operazioni ai punti da 1 a 3, assicurando che la batteria accumulatore sia rimossa dal corpo.
- Non fissare il pulsante di blocco mentre è premuto.
L'innesto accidentale dell'interruttore può far avviare l'unità in modo imprevisto, con conseguenti lesioni personali.

1. Verifica che l'interruttore sia spento

- Se si inserisce la batteria accumulatore senza sapere se l'interruttore sia innestato o meno, l'unità potrebbe avviarsi in modo imprevisto, provocando incidenti.
- Quando l'interruttore viene innestato mentre è premuto il pulsante di blocco, l'unità si accende, e quando l'interruttore viene rilasciato, l'unità si spegne.

2. Controllo della tensione della catena della sega

- Se la tensione della catena della sega non è corretta, c'è il rischio di malfunzionamento e di danneggiamento della catena della sega o della barra di guida. Facendo riferimento ai punti da 5 a 7 della sezione “Installazione (sostituzione) della catena della sega”, assicurare che venga regolata la tensione corretta.
- Quando la catena della sega è nuova, è particolarmente soggetta ad allungarsi, ed è pertanto necessario controllarne periodicamente la tensione e regolarla opportunamente.
- Controllare anche che la manopola sia serrata saldamente.

3. Controllo dell'olio della catena

- L'unità viene fornita senza olio all'interno. Prima dell'uso, assicurarsi di riempire il serbatoio dell'olio con l'olio in dotazione. (Fig. 13)
- Controllare periodicamente l'indicatore di livello dell'olio durante il lavoro e rabboccare secondo necessità.
- All'esaurimento dell'olio per catena fornito, utilizzare l'olio per catene HiKOKI venduto separatamente o un olio per catene equivalente reperibile in commercio.

- L'olio della catena lubrifica in modo automatico.
La portata dell'olio per la lubrificazione automatica è impostata di fabbrica sul massimo.
Per ridurre la velocità di scarico, ruotare il regolatore della pompa dell'olio sul lato destro del vetro-spia in senso orario. (Fig. 14)

NOTA

- La capacità del serbatoio dell'olio è di circa 100 ml.
Assicurarsi che non vi siano perdite di olio o traboccamenti dal serbatoio dell'olio quando si rabbocca l'olio della catena.
- Si consiglia di procurarsi una scorta adeguata di olio per catene.
Se si continua a lavorare senza olio per catena, la catena della sega di può bruciare o il motore si può danneggiare.
- Fare attenzione ad evitare l'ingresso di polvere o altri materiali estranei nel serbatoio dell'olio.
L'ingresso di polvere o altri materiali estranei nel serbatoio dell'olio può provocare il guasto dell'unità.
- Per la struttura dell'unità, si possono verificare perdite di olio lasciato nel serbatoio. Benché ciò non indichi un guasto, può sporcare il luogo in cui è riposta l'unità, pertanto prestarvi attenzione.
Quando si ripone l'unità, svuotare il serbatoio dell'olio e posizionare sotto il corpo principale un oggetto in grado di assorbire eventuali perdite.

4. Installazione della batteria accumulatore (Fig. 4)

Come illustrato nella Fig. 4, premere saldamente finché non scatta in posizione.

ATTENZIONE

Fissare saldamente la batteria accumulatore.
Se la batteria accumulatore non è fissata saldamente, può cadere e provocare lesioni.

5. Controllo del funzionamento del freno della catena (Fig. 15)

AVVERTENZA

- Pur essendo un dispositivo di sicurezza, il freno della catena non è completamente affidabile. Operare con cautela per evitare il rischio di contraccolpi.
- Il freno della catena è previsto per essere usato in caso di emergenza e all'accensione. Non utilizzarlo in modo indiscriminato.
- Pulire regolarmente il freno della catena per evitare che l'accumulo di segatura ecc. ne possa ostacolare il movimento.
- Il freno della catena è un componente importante per garantire la sicurezza nell'uso dell'unità.
Per qualsiasi problema riguardante il funzionamento del freno della catena, richiedere la riparazione al proprio centro di assistenza autorizzato HiKOKI.
- Il prodotto viene spedito con il freno della catena impostato sulla posizione “ON”. Il freno della catena deve essere rilasciato prima dell'uso.

Il freno della catena è un dispositivo di arresto d'emergenza che arresta la catena per ridurre i rischi qualora l'unità sia soggetta a contraccolpi ecc.

(Fare riferimento a “Cause e prevenzione del contraccolpo da parte dell'operatore”.)

Spingere il freno della catena (23) nella direzione indicata dalla freccia per applicare il freno della catena e arrestare la catena della sega. Per rilasciare il freno della catena, rilasciare l'interruttore e tirare indietro il freno della catena.

ATTENZIONE

Il freno della catena funziona solo quando l'alimentazione è inserita. Controllare il funzionamento del freno della catena in un luogo privo di persone o ostacoli nelle vicinanze.

- ① Premere l'interruttore mentre si preme il pulsante di blocco.
- ② Quando la catena della sega inizia a girare, spingere il freno della catena in avanti verso la catena della sega.

- ③ Se la catena si ferma, il freno della catena funziona come dovrebbe. Per rilasciare il freno, rilasciare l'interruttore e tirare indietro il freno della catena.

6. Controllo della fuoriuscita dell'olio della catena (Fig. 16)

- All'accensione dell'unità, l'olio della catena lubrifica automaticamente la catena della sega e la barra di guida.
- Se l'olio non sembra fuoriuscire dopo 2 o 3 dall'accensione dell'unità, controllare se vi sia segatura accumulata attorno all'erogatore dell'olio. (Fare riferimento a "Pulizia dell'erogatore dell'olio della catena".)
- (Fare riferimento a "Controllo dell'olio della catena".)

- Per risparmiare il consumo della batteria, la spia dell'indicatore della batteria restante si illumina mentre si preme l'interruttore dell'indicatore della batteria restante.

PROCEDURE DI TAGLIO

AVVERTENZA

- Prima di mettere in funzione l'elettrosega, verificare il corretto funzionamento del freno della catena.
- Durante l'uso, afferrare saldamente l'impugnatura con entrambe le mani.
- Durante il taglio di legname dal basso, assicurarsi che la catena della sega non colpisca il legname. Se l'unità viene spinta indietro, può provocare lesioni personali.
- Durante le pause o dopo il lavoro, spegnere sempre l'unità e rimuovere la batteria accumulatore dal corpo principale.

Controllare sempre lo spazio di lavoro e l'area circostante, accertando che non vi siano oggetti che possono provocare lesioni, incidenti o guasti, e se sono presenti, rimuoverli anticipatamente.

In particolare, nell'individuare la posizione di appoggio dei piedi per lavorare, accertare che sia stabile e che non siano presenti oggetti su cui sia possibile inciampare.

Durante l'abbattimento di alberi eretti, prestare particolare attenzione alla direzione di caduta o di rotolamento dell'albero, e individuare anticipatamente una via e un'area di fuga sicure per sé stessi.

① Verifica che l'unità sia spenta

Se si inserisce la batteria accumulatore con l'interruttore innestato a propria insaputa, l'unità potrebbe avviarsi in modo imprevisto, provocando incidenti.

② Installazione della batteria accumulatore (Fig. 4)

Come illustrato nella Fig. 4, premere saldamente finché non scatta in posizione.

③ Innesto dell'interruttore

Accertando che la catena della sega non sia a contatto con il legname, innestare l'interruttore e iniziare a tagliare quando la velocità della catena della sega sarà aumentata.

ATTENZIONE

- All'accensione dell'unità, assicurarsi che la catena della sega non tocchi alcun oggetto.
- Durante l'uso, assicurarsi che la catena della sega non tocchi altri materiali od oggetti. In particolare, una volta terminato il taglio, prestare attenzione ad evitare che tocchi il terreno.

NOTA

Rabboccare precocemente l'olio nel serbatoio per evitare di esaurirlo.

1. Procedure di taglio generali

- (1) Accendere l'unità tenendo la sega leggermente distanziata dal legno da tagliare. Iniziare a segare solo dopo che l'unità ha raggiunto la massima velocità.
- (2) Per segare pezzi di legno sottili, spingere la sezione di base della barra di guida contro il legno e segare verso il basso, come illustrato nella Fig. 18.
- (3) Per segare pezzi di legno grossi, spingere l'arpione sulla sezione anteriore dell'unità contro il legno e tagliarlo facendo leva e utilizzando l'arpione come fulcro, come illustrato nella Fig. 19.
- (4) Per tagliare il legno orizzontalmente, ruotare il corpo dell'unità a destra, in modo che la barra di guida sia sotto e reggere il lato superiore dell'impugnatura anteriore con la mano sinistra. Reggere la barra di guida orizzontalmente e posizionare l'arpione posto sul lato anteriore dell'unità sul legname. Utilizzando l'arpione come fulcro, tagliare il legno ruotando l'impugnatura posteriore verso destra. (Fig. 20)

INDICATORE CARICA RESIDUA DELLA BATTERIA







È possibile controllare la capacità residua della batteria premendo l'interruttore indicatore carica residua della batteria per far illuminare la spia indicatore. (Fig. 17, Tabella 1)

L'indicatore si spegne circa 3 secondi dopo che l'interruttore indicatore carica residua della batteria viene premuto.

È consigliabile utilizzare l'indicatore carica residua della batteria come guida dal momento che esistono leggere differenze, per esempio nella temperatura ambiente e nelle condizioni della batteria.

Inoltre, l'indicatore carica residua della batteria potrebbe essere diverso da quelli in dotazione per un utensile o un caricabatteria. (La batteria non è inclusa, venduta separatamente)

Tabella 1

Stato della spia	Carica della batteria restante
	Si illumina; La carica residua della batteria è oltre 75%.
	Si illumina; La carica residua della batteria è 50%-75%.
	Si illumina; La carica residua della batteria è 25%-50%.
	Si illumina; La carica residua della batteria è meno del 25%.
	Lampeggia; La carica residua della batteria è quasi esaurita. Ricaricare la batteria al più presto possibile.
	Lampeggia; Uscita sospesa a causa dell'alta temperatura. Rimuovere la batteria dall'utensile e lasciare che si raffreddi completamente.
	Lampeggia; Uscita sospesa a causa di guasti o malfunzionamenti. Il problema potrebbe essere la batteria, quindi mettersi in contatto con il rivenditore.

Siccome l'indicatore della batteria restante viene visualizzato in maniera alquanto diversa a seconda della temperatura ambiente e delle caratteristiche della batteria, prenderlo come riferimento.

NOTA

- Non urtare violentemente né spaccare il pannello dell'interruttore. Si potrebbero verificare dei guasti.

- (5) Per tagliare il legno dal basso, poggiare leggermente la parte superiore della barra di guida contro il legno. (Fig. 21)
- (6) Oltre a studiare attentamente le istruzioni per l'uso, farsi dare istruzioni pratiche sull'uso dell'elettrosega prima di utilizzarla, o almeno fare pratica tagliando pezzi di legno tondi poggiati su un cavalletto per segare.
- (7) Per tagliare tronchi o legname non sostenuto, sorreggerlo adeguatamente immobilizzandolo durante il taglio servendosi di un cavalletto per segare o un altro metodo idoneo.

ATTENZIONE

- Quando si taglia il legno dal basso, c'è il rischio che il corpo dell'unità venga respinto contro l'operatore se la catena urta il legno con forza.
- Non tagliare il legno da parte a parte iniziando dal basso, in quanto c'è il pericolo che la barra di guida venga spinta verso l'alto fuori controllo quando viene terminato il taglio.
- Evitare sempre che l'elettrosega in funzionamento tocchi il terreno o reticolati di recinzione.

2. Taglio di rami

- (1) Taglio di rami da alberi eretti:

Tagliare i rami grossi iniziando in un punto a leggermente distanziato dal tronco dell'albero.

Tagliare circa un terzo dal basso, quindi completare il taglio del ramo dall'alto. Infine tagliare la parte restante del ramo a livello del tronco dell'albero. (Fig. 22)

ATTENZIONE

- Prestare sempre attenzione ad evitare i rami che cadono.
- Stare sempre pronti ad eventuali contraccolpi dell'elettrosega.

- (2) Taglio di rami da alberi abbattuti:

Tagliare prima i rami che non toccano il terreno, quindi quelli che toccano il terreno. Per tagliare rami grossi che toccano il terreno, tagliare prima circa la metà dall'alto, quindi completare il taglio del ramo dal basso. (Fig. 23)

ATTENZIONE

- Nel tagliare rami che toccano il terreno, fare attenzione ad evitare che la pressione non blocchi la barra di guida.
- Durante la fase finale del taglio, fare attenzione all'improvviso rotolamento del tronco.

3. Taglio di tronchi

Per tagliare un tronco posizionato come illustrato nella Fig. 24, tagliare prima circa un terzo dal basso, quindi completare il taglio dall'alto. Per tagliare un tronco poggiate su una cavità come illustrato nella Fig. 25, tagliare prima circa due terzi dall'alto, quindi completare il taglio dal basso.

ATTENZIONE

- Assicurarsi che la pressione del tronco non blocchi la barra di guida.
- Quando si lavora su un terreno in pendenza, posizionarsi a monte del tronco. Se ci si trova a valle, il tronco tagliato potrebbe rotolare verso di sé.

4. Taglio di un tronco piatto

Assicurarsi che il tronco sia stabile. Spingere lo spiedo contro il tronco. Utilizzare lo spiedo come fulcro sul quale il manico può essere sollevato per facilitare il taglio. (Fig. 26)

5. Taglio di un tronco supportato a entrambe le estremità

Iniziare a tagliare a una profondità di circa un terzo dall'alto, quindi tagliare dal basso per completare il taglio.

La barra di guida potrebbe rimanere incastrata all'interno del taglio della sega se si tenta di tagliare completamente dall'alto. (Fig. 27)

6. Abbattimento di alberi

- (1) Praticare la tacca di direzione (1) come illustrato nella Fig. 28):

Praticare la tacca di direzione verso la direzione in cui si desidera che cada l'albero.

La profondità della tacca di direzione deve essere pari a un terzo del diametro del tronco. Non abbattere alberi senza un'adeguata tacca di caduta.

- (2) Praticare il taglio di abbattimento (2) come illustrato nella Fig. 28):

Praticare il taglio di abbattimento circa 5 cm più in alto e parallelamente alla tacca di direzione.

Se la catena si impiglia durante il taglio, arrestare la sega e liberarla usando dei cunei. Non tagliare attraverso l'albero.

ATTENZIONE

- L'abbattimento degli alberi va eseguito in modo da non mettere in pericolo le persone, colpire linee di utenza di servizi o causare danni alle cose.
- Posizionarsi a monte dell'albero, in quanto dopo l'abbattimento è probabile che rotoli o scivoli verso valle.

Precauzioni per il lavoro di taglio
Uso intensivo o prolungato

Questo utensile è dotato di un circuito di protezione contro il surriscaldamento che protegge i componenti elettronici che controllano la batteria ricaricabile. Durante l'uso sostenuto o durante operazioni con carichi elevati generati dalla pressione dell'utensile, la temperatura dell'utensile aumenterà e alla fine attiverà il circuito di protezione da surriscaldamento, che spegnerà l'utensile. Se si dovesse verificare, lasciar raffreddare l'utensile per un certo periodo. Quando la temperatura si abbassa, sarà nuovamente possibile utilizzare l'utensile. Quando è necessario cambiare la batteria ricaricabile durante il funzionamento continuo, lasciare l'utensile a riposo per circa 15 minuti.

Presa/forza di spinta dell'elettrosega

Afferrare sempre saldamente l'elettrosega.

Evitare inoltre di forzare l'elettrosega più del necessario. Durante il taglio, esercitare maggiore forza sull'elettrosega non accelera la velocità di taglio, ma sottopone il motore a sforzo eccessivo e può compromettere le prestazioni e danneggiare il motore o la barra di guida o causarne il malfunzionamento.

Usare l'unità mantenendo la catena della sega a una velocità adeguata.

In particolare, il bloccaggio (l'inceppamento) della catena della sega a causa della forza eccessiva, può causare lesioni o il guasto dell'unità.

Bloccacatena

- Il bloccacatena si trova sul motore appena sotto la catena per impedire che essa colpisca l'operatore qualora si dovesse spezzare.
- In caso di danneggiamento della catena della sega, sostituirla con una nuova facendo riferimento alla sezione "Installazione (sostituzione) della catena della sega".

AFFILATURA DELLA LAMA DELLA CATENA
AVVERTENZE

Per prevenire incidenti, spegnere sempre l'interruttore e rimuovere la batteria accumulatore dal corpo principale.

ATTENZIONE

Affilare la catena della sega e regolare il calibro di profondità in posizione centrale sulla barra di guida, con la catena della sega collegata al corpo principale.

NOTA

Affilare la catena della sega e regolare il delimitatore di profondità nella posizione centrale della barra di guida, con la catena della sega fissata al corpo principale.

Il deterioramento dell'affilatura della catena della sega aumenta lo sforzo del motore e di tutte le parti del corpo, riducendo l'efficienza dell'unità.

Per assicurare le prestazioni ottimali dell'unità, è necessaria una frequente affilatura della catena della sega.

1. Affilatura della lama

Utilizzare una lima rotonda di diametro 4 mm.

La lima rotonda deve essere tenuta contro la lama della catena in modo che un quinto del suo diametro si estenda sopra la parte superiore della lama, come mostrato nella **Fig. 29**.

Affilare le lame mantenendo la lima rotonda a un angolo di 30° rispetto alla barra di guida, come mostrato nella **Fig. 30**.

Affilare le lame spingendo delicatamente la lima rotonda nella direzione dell'impugnatura.

Assicurarsi che la lima rotonda non tocchi la catena della sega quando si ritira la lima.

Assicurarsi che tutte le lame siano affilate alla stessa angolazione, altrimenti l'efficienza di taglio dell'utensile verrà compromessa. Gli angoli appropriati per l'affilatura corretta delle lame sono mostrati nella **Fig. 31**. (La lima rotonda viene venduta separatamente).

2. Regolazione del profondimetro

AVVERTENZA

- Non levigare la parte superiore della cinghia di fissaggio del paraurti e dell'attacco di trasmissione del paraurti, né deformare la forma di tali parti.
- La regolazione dei profondimetri deve essere in linea con le dimensioni e le forme predeterminate, altrimenti il rischio di contraccolpo potrebbe aumentare, provocando lesioni.

Maglia di giunzione di protezione

Collegamento di comando paraurti



I profondimetri devono essere tutti allineati allo stesso modo perché vengono utilizzati per regolare la profondità nella posizione in cui le frese si inseriscono nel legno.

Durante l'affilatura della catena della sega, assicurarsi di controllare il calibro di profondità ogni due o tre volte. (**Fig. 32**)

Posizionare un giunto del profondimetro sulla catena della sega, lasciare visibile il calibro nella scanalatura e utilizzare una lima piatta per inclinare la parte fuori dal giunto del profondimetro. (**Fig. 33**) (Il giunto del profondimetro e la lima piatta sono venduti separatamente).

Dopo aver distaccato il profondimetro, arrotondare il lato anteriore del profondimetro come era. (**Fig. 34**)

Dopo aver affilato la catena della sega, immergerla in olio per catene per rimuovere le limature.

La mancata rimozione delle limature provoca la rapida usura della catena della sega e della barra di guida durante l'uso.

Il giunto del profondimetro può essere utilizzato anche quando si leviga con una lima tonda. (**Fig. 35**)

MANUTENZIONE ED ISPEZIONE

Dopo l'uso, prima di riporre l'unità eseguire l'ispezione e la manutenzione di ciascuna parte.

AVVERTENZA

Durante la manutenzione e l'ispezione, spegnere sempre l'unità e rimuovere la batteria accumulatore dal corpo principale. Scollegare inoltre la spina di alimentazione del caricatore dalla presa elettrica.

ATTENZIONE

Indossare sempre guanti nel maneggiare la motosega.

1. **Ispezione della catena della sega**
 - Ispezionare di tanto in tanto la catena della sega. In caso di anomalie, sostituire con una nuova facendo riferimento alla sezione "Installazione (sostituzione) della catena della sega".
 - Controllare la tensione della catena e accertare che sia tensionata correttamente.
 - Se la catena non è affilata, interrompere l'uso dell'unità e affilarla facendo riferimento alla sezione "Affilatura della lama della catena".
 - Dopo l'uso, lubrificare accuratamente con olio la catena della sega e la barra di guida per proteggerle dalla ruggine.

NOTA

Quando si pulisce il coperchio laterale, il pignone, il beccuccio dell'olio della catena e la barra di guida, vedere la procedura "Installazione (sostituzione) della catena della sega" e rimuovere la catena della sega.

2. Pulizia del coperchio laterale e della ruota dentata (Fig. 36)

Pulire e rimuovere eventuali detriti o polvere rimasti all'interno delle parti.

3. Pulizia dell'erogatore dell'olio della catena (Fig. 37)

Prima di pulire l'erogatore dell'olio della catena, rimuovere il coperchio laterale e la barra di guida.

4. Pulizia della barra di guida (Fig. 38)

Se segatura o materiali simili bloccano la scanalatura della barra di guida o l'erogatore dell'olio, l'olio potrebbe non fuoriuscire, con conseguente danneggiamento dell'unità.

Rimuovere la barra di guida e pulire la segatura incastrata nella scanalatura dopo l'uso e alla sostituzione della catena della sega. (Fare riferimento a "Installazione (sostituzione) della catena della sega".)

5. Pulizia del freno della catena (Fig. 39)

Utilizzare una spazzola per rimuovere eventuali detriti dalla fessura al corpo della sega.

6. Ispezione del paracatena (Fig. 40)

Il paracatena è progettato per proteggere l'operatore dall'essere colpito dalla catena della sega se la catena si allenta o viene tranciata.

Il paracatena è integrato nel coperchio laterale.

Verificare che il paracatena non sia danneggiato.

7. Ispezione delle viti di montaggio

Ispezionare regolarmente le viti di montaggio e assicurarsi che siano ben fissate. Se una di queste dovesse essere allentata, riserrarla immediatamente. Si rischia in caso contrario di provocare incidenti pericolosi.

8. Manutenzione del motore

L'avvolgimento del motore il vero e proprio "cuore" degli attrezzi elettrici.

Fare attenzione a non danneggiare l'avvolgimento e/o non bagnarlo con olio o acqua.

9. Pulizia del vano di installazione della batteria e della batteria (Fig. 41)

Utilizzare una spazzola o una pistola a soffiaggio aria per rimuovere detriti o polvere e tenere pulita la sega.

NOTA

- Consentire l'accumulo di detriti e polvere durante l'uso potrebbe causare la caduta della batteria di conservazione o altri incidenti. Anche l'accumulo di detriti e polvere può causare malfunzionamenti, compreso il contatto difettoso tra la batteria e i terminali.
 - Dopo la pulizia, controllare per confermare che la batteria di conservazione possa essere facilmente staccata e ricollegata al corpo dell'utensile.
- 10. Pulizia della carcassa dell'utensile**
Se l'elettrosega è sporca, pulirla con un panno morbido e asciutto o inumidito con acqua e sapone. Non usare solventi a base di cloro, benzina o diluente per vernici, in quanto potrebbero deformare la plastica.
- 11. Conservazione**
- Pulire accuratamente tutte le parti. Rivestire le parti metalliche con un sottile strato di inibitore della corrosione.
 - Assicurarsi di riparare le aree danneggiate prima di riporre.
 - Quando si ripone l'unità, eseguire la pulizia e la manutenzione di ciascuna parte e applicare la custodia della catena sulla barra di guida.
 - Conservare l'elettrosega a una temperatura inferiore a 40°C e fuori dalla portata dei bambini.

NOTA

Conservazione delle batterie agli ioni di litio.
Prima di riporre le batterie agli ioni di litio, assicurarsi di averle caricate completamente.
Riporre le batterie per periodi prolungati (3 mesi o più) con un basso livello di carica potrebbe provocare il deterioramento delle prestazioni o la significativa riduzione del tempo di utilizzo delle batterie, o potrebbe rendere le batterie incapaci di mantenere la carica.
Tuttavia, la significativa riduzione del tempo di utilizzo delle batterie può essere risolta caricando e utilizzando le batterie ripetutamente da due a cinque volte.
Se il tempo di utilizzo delle batterie rimane estremamente ridotto nonostante le ricariche ripetute, considerare le batterie inutilizzabili e acquistarne di nuove.

ATTENZIONE

Nell'uso e nella manutenzione degli utensili elettrici devono essere osservate le normative di sicurezza e i criteri prescritti in ciascun paese.

Avviso importante sulle batterie per gli utensili elettrici a batteria HIKOKI

Utilizzare sempre una delle nostre batterie originali. Non possiamo garantire la sicurezza e le prestazioni dell'utensile elettrico a batteria quando esso viene utilizzato con batterie diverse da quelle da noi designate, o quando la batteria viene smontata e modificata (per esempio lo smontaggio e la sostituzione di pile o altre parti interne).

GARANZIA

Garantiamo gli Utensili Elettrici HIKOKI in conformità alle specifiche normative imposte dalla legge e dai paesi. Questa garanzia non copre difetti o danni dovuti a uso erraneo, abuso o normale usura. In caso di lamentele, si prega di inviare l'Utensile Elettrico, non smontato, insieme al CERTIFICATO DI GARANZIA che si trova al termine di queste Istruzioni per l'uso, ad un Centro di Assistenza Autorizzato HIKOKI.

Informazioni riguardanti i rumori trasmessi dall'aria e le vibrazioni

I valori misurati sono stati determinati in conformità a EN62841 e descritti in conformità alla normativa ISO 4871.

CS3630DB

Livello misurato di potenza sonora pesato A: 107 dB (A)
Livello misurato di pressione sonora pesato A: 87 dB (A)
Incertezza K: 3 dB (A)

CS3635DB

Livello misurato di potenza sonora pesato A: 105 dB (A)
Livello misurato di pressione sonora pesato A: 85 dB (A)
Incertezza K: 3 dB (A)

Indossare protezioni per l'udito.

Valori totali di vibrazione (somma vettori triass.) determinati secondo la norma EN62841.

CS3630DB

$a_h = 2,5 \text{ m/s}^2$
Incertezza K = 1,5 m/s^2

CS3635DB

$a_h = 2,4 \text{ m/s}^2$
Incertezza K = 1,5 m/s^2

Il valore totale dichiarato delle vibrazioni e il valore dichiarato delle emissioni acustiche sono stati misurati in conformità a un metodo di prova standard e possono essere utilizzati per confrontare un utensile con un altro.

Possono anche essere usati in una valutazione preliminare dell'esposizione.

AVVERTENZA

- Le vibrazioni e le emissioni di rumore durante l'uso effettivo dell'utensile elettrico possono differire dal valore totale dichiarato a seconda delle modalità di utilizzo dell'utensile, in particolare del tipo di pezzo in lavorazione; e
- Identificare le misure di sicurezza per la protezione dell'operatore basate su stima dell'esposizione nelle effettive condizioni di utilizzo (prendendo in considerazione tutte le parti del ciclo di funzionamento come i tempi in cui l'utensile resta spento e quando funziona senza essere utilizzato in aggiunta al tempo di avvio).

NOTA

A causa del continuo programma di ricerche e sviluppo della HIKOKI, le caratteristiche riportate in questo foglio sono soggette cambiamenti senza preventiva comunicazione.

RISOLUZIONE DEI GUASTI

Usare le ispezioni nella tabella di seguito se l'utensile non funziona normalmente. Se questo non risolve il problema, consultare il proprio rivenditore o Centro di Assistenza Autorizzato HIKOKI.

1. Elettrotensile

Sintomo	Causa probabile	Rimedio
Il motore emette rumore ma la catena della sega... <input type="radio"/> non si muove <input type="radio"/> non si muove liberamente	Potrebbe essere attivato il freno della catena.	Rilasciare tirando la leva del freno della catena verso di sé.
	La tensione della catena è eccessiva.	Controllare la tensione della catena e, se è troppo tesa, allentarla.
	La catena della sega esce dal pignone.	Controllare che la catena della sega sia correttamente innestata sul pignone.
	All'interno del coperchio laterale... → è incastrata segatura → è presente materiale estraneo	Pulire il coperchio laterale.
	Nella scanalatura della barra di guida... → è incastrata segatura → l'olio non scorre	Pulire la scanalatura della barra di guida e il foro dell'olio. Controllare che nel serbatoio sia presente olio e rabboccare secondo necessità.
Affilatura insufficiente	La catena della sega... → è usurata o la lama è rotta → è arrugginita	Affilare la catena della sega. Se l'usura o la rottura sono gravi, sostituire con una nuova catena della sega.
	La direzione della catena della sega è inversa.	Rimontare nella direzione corretta.
	La tensione della catena è insufficiente.	Controllare la tensione della catena e, se è troppo lenta, tenderla.
L'olio della catena <input type="radio"/> fluisce lentamente <input type="radio"/> non fuoriesce (grippa)	Mancanza di olio per catena nel serbatoio	Rabboccare con olio per catena.
	L'erogatore dell'olio della catena è ostruito.	Pulire l'erogatore dell'olio della catena.
La batteria non può essere installata	Si sta tentando di installare una batteria diversa da quella specificata per l'utensile.	Installare una batteria di tipo multi-volt.

SYMBOLEN

WAARSCHUWING

Hieronder staan symbolen afgebeeld die van toepassing zijn op deze machine. U moet de betekenis hiervan begrijpen voor u de machine gaat gebruiken.

	CS3630DB / CS3635DB: Snoerloze Kettingzaagmachine
	Om het risico op verwondingen te verminderen, moet de gebruiker de instructiehandleiding lezen.
	Gebruik een elektrisch gereedschap niet in de regen of in een erg vochtige omgeving en laat het ook niet buiten liggen wanneer het regent.
	Alleen voor EU-landen Geef elektrisch gereedschap niet met het huisvuil mee! Volgens de Europese richtlijn 2012/19/EU inzake oude elektrische en elektronische apparaten en de toepassing daarvan binnen de nationale wetgeving, dient gebruikt elektrisch gereedschap gescheiden te worden ingezameld en te worden afgevoerd naar een recycle bedrijf dat voldoet aan de geldende milieu-eisen.
	Lees alle waarschuwingen en aanwijzingen in deze gebruiksaanwijzing en op de machine zelf, zorg ervoor dat u ze begrijpt en volg ze stipt op.
	Draag altijd oog-, hoofd- en gehoorbescherming wanneer u deze machine gebruikt.
	Pas op voor terugslag van de kettingzaag en vermijd contact met de punt van de geleiderbalk.
	Gebruik met één hand is niet toegestaan.
	Gebruik de kettingzaag altijd met twee handen.
	Vullen met kettingolie
	Kettingolie levering prijsaanpassing
	Schakelaar voor accuniveau-indicator
	Koppel de batterij los

- H: Accu (los verkrijgbaar): Voedingsbron voor het gereedschap.
 I: Achterste handgreep: Steunhendel aan de achterkant van de hoofdbehuizing.
 J: Spanningsregelaar: Voorziening voor het afstellen van de spanning van de zaagketting.
 K: Knop: Knop voor het vastzetten van de zijkap.
 L: Zaagketting: Ketting met punten die het echte zaagwerk doet.
 M: Zwaard: Dit onderdeel steunt en geleidt de zaagketting.
 N: Zijafdekking: Beschermkap voor de zaagketting van het zwaard, de koppeling en het kettingwiel wanneer de kettingzaag wordt gebruikt.
 O: Olietoevoer: Reservoir voor de olie.
 P: Kettingkast: Hiermee worden het zwaard en de zaagketting afgedekt wanneer het gereedschap niet wordt gebruikt.

⚠ WAARSCHUWING

Deze kettingzaag (CS3630DB / CS3635DB) is ontwikkeld voor gebruik als zaag voor boomzorg en -chirurgie. De zaag mag alleen worden gebruikt door personen die geschoold zijn in boomzorg en chirurgie. Leef de aanbevelingen, procedures en literatuur van de vakorganisatie na. Het misachten ervan vormt een hoog ongevalrisico. We bevelen u aan altijd een hefplatform te gebruiken bij het zagen in bomen. Werken, hangend aan touwen, is zeer gevaarlijk en vordert speciale training. De gebruiker moet geïnstrueerd zijn in en bekend met het gebruik van veiligheidsuitrusting en werk- en klimtechnieken. Gebruik altijd valbescherming voor gebruiker en zaag.

ALGEMENE VEILIGHEIDSWAARSCHUWINGEN VOOR ELEKTRISCH GEREEDSCHAP

⚠ WAARSCHUWING

Lees alle veiligheids waarschuwingen, instructies, illustraties en specificaties die met dit elektrisch gereedschap worden meegeleverd.
 Niet opvolgen van de waarschuwingen en instructies kan resulteren in een elektrische schok, brand en/of ernstig letsel.

Bewaar alle waarschuwingen en aanwijzingen voor eventuele naslag in de toekomst.

De term „elektrisch gereedschap” heeft zowel betrekking op elektrisch gereedschap dat via de netvoeding van stroom wordt voorzien als gereedschap dat via een accu (snoerloos) van stroom wordt voorzien.

1) Veiligheid van de werkplek

- Zorg voor een schone en goed verlichte werkplek.
 Een rommelige of donkere werkplek verhoogt de kans op ongelukken.
- Gebruik het elektrisch gereedschap niet in een omgeving met ontvlambare of explosieve vloeistoffen, gassen of stof.
 Elektrisch gereedschap kan vonken afgeven. Deze vonkjes kunnen stofdeltjes of gassen doen ontbranden.
- Houd kinderen en andere omstanders tijdens het gebruik van elektrisch gereedschap uit de buurt.
 Afdelingen kunnen gevaarlijk zijn.

WAT IS WAT? (Afb. 1)

- A: Schakelaar: Deze schakelaar wordt met de vinger bediend.
 B: Ontgrendelknop: Deze knop voorkomt dat de trekker onbedoeld wordt bediend.
 C: Kettingrem: Voorziening voor het stoppen of vergrendelen van de zaagketting.
 D: Gepunte schorssteun: Voorziening die als vast draaipunt dient wanneer in contact met een boom of stam.
 E: Olietankdop: Dop voor het afsluiten van de olietank.
 F: Oliekijkglas: Venster voor het controleren van de hoeveelheid kettingolie.
 G: Voorste handgreep: Steunhandgreep die zich bij of in de richting van de voorkant van het gereedschap bevindt.

Nederlands

2) Elektrische veiligheid

- a) De stekker van het elektrisch gereedschap moet geschikt zijn voor aansluiting op het stopcontact. De stekker mag op geen enkele manier gemodificeerd worden. Gebruik geen verloopstekker met geaard elektrisch gereedschap.
Deugdelijke stekkers en geschikte stopcontacten verminderen het risico op een elektrische schok.
- b) Vermijd lichamelijk contact met gearde oppervlakken zoals leidingen, radiatoren, fornuizen en koelkasten.
Wanneer uw lichaam geaard is, loopt u een groter risico op een elektrische schok.
- c) Stel het elektrisch gereedschap niet bloot aan regen of vochtige omstandigheden.
Het risico op een elektrische schok wordt vergroot wanneer er water in het elektrische gereedschap terecht komt.
- d) Behandel het snoer voorzichtig. Gebruik het snoer niet om het elektrisch gereedschap aan te dragen of mee te slepen en gebruik het snoer niet om de stekker uit het stopcontact te trekken.
Houd het snoer uit de buurt van warmtebronnen, olie, scherpe randen of bewegende onderdelen. Een beschadigd of verward snoer verhoogt het risico op een elektrische schok.
- e) Gebruik buitenshuis een verlengsnoer dat specifiek geschikt is voor het gebruik buiten.
Het gebruik van een snoer dat specifiek geschikt is voor gebruik buitenshuis vermindert het risico op een elektrische schok.
- f) Als het elektrisch gereedschap in een vochtige omgeving gebruikt moet worden, dient een voeding met aardlekschakelaar te worden gebruikt.
Gebruik van een aardlekschakelaar vermindert de kans op een elektrische schok.

3) Persoonlijke veiligheid

- a) Blijf waakzaam, let voortdurend op uw werk en gebruik uw gezond verstand wanneer u elektrisch gereedschap gebruikt. Gebruik geen elektrisch gereedschap wanneer u moe bent of onder invloed van drugs, alcohol of medicijnen.
Eén moment van onoplettendheid kan in ernstig lichamelijk letsel resulteren.
- b) Gebruik persoonlijke beschermingsmiddelen. Draag altijd oogbescherming.
Beschermingsmiddelen zoals een stofmasker, anti-slip veiligheidsschoenen, een helm of gehoorbescherming, gebruikt voor gepaste omstandigheden, verminderen het risico op lichamelijk letsel.
- c) Voorkom dat het gereedschap per ongeluk kan starten. Controleer of de schakelaar in de uitstand staat voordat u de voeding en/of de accu aansluit, het gereedschap oppakt of gaat dragen. Zorg ervoor dat u tijdens het verplaatsen van het elektrisch gereedschap uw vingers uit de buurt van de schakelaar houdt en sluit de stroombron niet aan terwijl de schakelaar op aan staat om ongelukken te vermijden.
- d) Verwijder sleutels en moersleutels uit het gereedschap voordat u het elektrisch gereedschap aanzet.
Een (moer-)sleutel die op een bewegend onderdeel van het elektrisch gereedschap bevestigd is kan in lichamelijk letsel resulteren.

- e) Reik niet te ver. Zorg ervoor dat u te allen tijde stevig staat en uw evenwicht behoudt.
Op deze manier heeft u tijdens een onverwachte situatie meer controle over het elektrisch gereedschap.
- f) Draag geschikte kleding. Draag geen loszittende kleding of sieraden. Houdt uw kleding en haar uit de buurt van bewegende onderdelen.
Loszittende kleding, sieraden en lang haar kunnen in de bewegende onderdelen verstrikt raken.
- g) Indien het elektrisch gereedschap van een aansluiting voor stofafzuiging is voorzien, dan dient u ervoor te zorgen dat de stofafzuiging aangesloten en op de juiste manier gebruikt wordt.
Het gebruik van stofafzuiging vermindert eventuele stofgerelateerde risico's.
- h) Laat bekendheid opgedaan bij veelvuldig gebruik van gereedschap u niet zelfgenoegzaam worden waardoor u veiligheidsprincipes van het gereedschap negeert.
Een onzorgvuldige actie kan ernstig letsel veroorzaken binnen een fractie van een seconde.
- 4) Bediening en onderhoud van elektrisch gereedschap
- a) Het elektrisch gereedschap mag niet geforceerd worden. Gebruik het juiste gereedschap voor het karwei.
U kunt de klus beter en veiliger uitvoeren wanneer u het juiste elektrische gereedschap gebruikt.
- b) Gebruik het elektrisch gereedschap niet als de schakelaar niet goed werkt.
Elektrisch gereedschap dat niet via de schakelaar bediend kan worden is gevaarlijk en moet onmiddellijk gerepareerd worden.
- c) Haal de stekker uit het stopcontact en/of verwijder de accu, als deze losgemaakt kan worden, van het elektrische gereedschap voordat u afstellingen verricht, accessoires verwisselt of voordat u het elektrische gereedschap opbergt.
Dergelijke preventieve veiligheidsmaatregelen verminderen het risico dat het elektrisch gereedschap per ongeluk opstart.
- d) Berg elektrisch gereedschap buiten het bereik van kinderen op en sta niet toe dat personen die niet bekend zijn met het juiste gebruik van het gereedschap of deze voorschriften dit elektrisch gereedschap gebruiken.
Elektrisch gereedschap is gevaarlijk in onbevoegde handen.
- e) Verzorg het elektrische gereedschap en accessoires. Controleer het gereedschap op een foutieve uitlijning, vastgelopen of defecte bewegende onderdelen en andere problemen die van invloed kunnen zijn op de juiste werking van het gereedschap. Indien het gereedschap defect of beschadigd is moet het gerepareerd worden voordat u het gereedschap opnieuw gebruikt.
Slecht onderhouden elektrisch gereedschap is verantwoordelijk voor een groot aantal doe-het-zelf ongelukken.
- f) Houd snijwerktuigen scherp en schoon.
Goed onderhouden snijwerktuigen met scherpe snijranden lopen minder snel vast en zijn gemakkelijker in het gebruik.
- g) Elektrisch gereedschap, toebehoren, bits enz. moeten in overeenstemming met deze instructies worden gebruikt, waarbij de werkomstandigheden en het werk dat gedaan moet worden in overweging moeten worden genomen.

Gebruik van het elektrisch gereedschap voor andere doeleinden dan waarvoor het is bedoeld, kan resulteren in een gevaarlijke situatie.

- h) **Houd de handvat- en greepoppervlakken droog, schoon en vrij van olie en vet.**

Glibberige handvat- en greepoppervlakken zorgen voor onveilig gebruik en onveilige bediening van het gereedschap in onverwachte situaties.

5) Gebruik en onderhoud van de accu

- a) **Herlaad alleen met de lader die door de fabrikant wordt gespecificeerd.**

Een lader die geschikt is voor één bepaald type accu kan brandgevaar veroorzaken bij gebruik met een andere accu.

- b) **Gebruik elektrisch gereedschap alleen met de specifiek daarvoor bestemde accu's.**

Het gebruik van andere accu's kan letsel of brand veroorzaken.

- c) **Wanneer de accu niet in gebruik is, moet u deze uit de buurt houden van andere metalen voorwerpen zoals paperclips, munten, sleutels, spijkers, schroeven of andere kleine metalen voorwerpen die de contacten zouden kortsluiten.**

Kortsluiten van de accucontacten kan brandwonden of brand veroorzaken.

- d) **Bij een verkeerd gebruik kan er vloeistof uit de accu lekken; vermijd elk contact daarmee. Als u dit onverhoopt toch aanraakt, moet u goed met water spoelen. Indien de vloeistof in contact komt met de ogen, moet u ook onmiddellijk medische hulp inroepen.**

Vloeistof die uit de accu lekt kan irritatie en brandwonden veroorzaken.

- e) **Gebruik geen accu of gereedschappen die zijn beschadigd of aangepast.**

Beschadigde of aangepaste accu's kunnen onvoorspelbaar gedrag vertonen, wat brand, explosie of risico op letsel veroorzaakt.

- f) **Stel een accu of gereedschap niet bloot aan vuur of excessief hoge temperaturen.**

Blootstelling aan vuur of temperaturen boven de 130°C kan een explosie veroorzaken.

- g) **Volg alle instructies voor het opladen en laad de accu of het gereedschap niet op buiten het temperatuurbereik dat in de gebruikershandleiding wordt voorgeschreven.**

Onjuist opladen of bij temperaturen buiten het voorgeschreven bereik kan de accu beschadigen en het risico op brand verhogen.

6) Onderhoud

- a) **Het gereedschap mag uitsluitend door bevoegd onderhoudspersoneel worden onderhouden en er mag daarbij uitsluitend gebruik gemaakt worden van identieke vervangingsonderdelen.**

Hierdoor kunt u er op rekenen dat het elektrisch gereedschap veilig blijft.

- b) **Probeer beschadigde accu's nooit te repareren. Onderhoud aan accu's dient alleen te worden uitgevoerd door de fabrikant of erkend onderhoudspersoneel.**

VOORZORGSMATREGELEN

Houd kinderen en kwetsbare personen op een afstand. Het gereedschap moet na gebruik buiten het bereik van kinderen en andere kwetsbare personen worden opgeborgen.

**VEILIGHEIDSWAARSCHUWINGEN
VOOR DE KETTINGZAAGMACHINE**

1. **Houd alle lichaamsdelen uit de buurt van de zaagketting wanneer de kettingzaagmachine in werking is. Controleer alvorens de kettingzaagmachine te starten of deze nergens mee in contact is.** Een ogenblik van onoplettendheid tijdens het gebruik van de kettingzaagmachine kan resulteren in het verstrikte raken van uw kleding of contact van uw lichaam met de zaagketting.

2. **Houd de kettingzaagmachine stevig vast met uw rechterhand aan de achterste handgreep en uw linkerhand aan de voorste handgreep.** Wanneer u de kettingzaagmachine vasthoudt met uw handen aan de tegengestelde handgrepen, bestaat er kans op letsel en dit mag daarom nooit worden gedaan.

3. **Houd de kettingzaag alleen vast bij de geïsoleerde greepoppervlakken, omdat de zaagketting in contact kan komen met verborgen bedrading.** Zaagkettingen die in contact komen met bedrading die onder spanning staat, kunnen ervoor zorgen dat blootliggende metalen onderdelen van de kettingzaag onder spanning komen te staan en de gebruiker een elektrische schok geven.

4. **Draag oogbescherming. Verdere beschermingsmiddelen voor gehoor, hoofd, handen, benen en voeten worden aanbevolen.** Een geschikte beschermende uitrusting vermindert persoonlijk letsel door rondvliegend puin of onbedoeld contact met de zaagketting.

5. **Gebruik de kettingzaag niet in een boom, op een ladder, vanaf een dak of een onstabiele ondersteuning.** Het gebruik van een kettingzaag op deze manier kan leiden tot ernstig persoonlijk letsel.

6. **Zorg dat u altijd stevig staat en gebruik de kettingzaagmachine alleen wanneer u op een vaste, niet trillende en vlakke ondergrond staat.** Gladde of onstabiele oppervlakken kunnen er toe leiden dat u de controle over de kettingzaag verliest.

7. **Bij het doorzagen van een dikke tak die gespannen staat, moet u er rekening mee houden dat deze kan terugspringen.** Wanneer de spanning in de houtvezels vrijkomt, kan de dikke tak tegen u slaan en/of de kettingzaagmachine zelf raken waardoor u de controle verliest.

8. **Wees voorzichtig wanneer u dunne takken of jonge boompjes zaagt.** Het zachte materiaal kan in de zaagketting vast komen te zitten en naar u toe gezwiept worden of u uit balans brengen.

9. **Draag de kettingzaagmachine alleen aan de voorste handgreep met de kettingzaagmachine uitgeschakeld en van uw lichaam verwijderd. Monteer altijd de beschermkap van de geleidingsstang wanneer u de kettingzaag vervoert of opbergt.** Een juiste behandeling van de kettingzaagmachine vermindert de kans op abusievelijk contact met de bewegende zaagketting.

10. **Volg de instructies voor het smeren, aanspannen van de ketting en het vervangen van het zaagblad en de ketting.** Een niet juist gespannen of gesmeerde zaagketting kan breken en vergroot de kans op terugslag.

11. **Zaag alleen hout. Gebruik de kettingzaagmachine niet voor toepassingen waarvoor deze niet is bedoeld. Bijvoorbeeld: Gebruik de kettingzaag niet voor het zagen van metaal, kunststof, metselwerk of bouwmaterialen die niet van hout zijn.** Gebruik van de kettingzaagmachine voor andere werkzaamheden dan waarvoor deze is bedoeld kan resulteren in een gevaarlijke situatie.

Nederlands

12. **Volg alle instructies wanneer u vastgelopen materiaal verwijderd, de kettingzaag opslaat of er onderhoud aan verricht. Zorg ervoor dat de schakelaar is uitgeschakeld en dat de accu is verwijderd.** Het onverwacht activeren van de kettingzaag tijdens het verwijderen van vastgelopen materiaal of onderhoud kan leiden tot ernstig lichamelijk letsel.

Oorzaken en voorkomen van terugslag: (Afb. 2)

De kettingzaag kan terugslaan wanneer de neus of het uiteinde van het zwaard tegen iets aankomt, of wanneer de zaag vastloopt in de zaagsnede.

Een terugslag als gevolg van het feit dat het uiteinde ergens tegenaan komt zodat het zwaard naar boven en naar achteren, dus in uw richting, slaat, gebeurt soms bliksemsnel.

Als de zaagketting vastloopt langs de bovenkant van het zwaard, kan het zwaard ook ineens in uw richting slaan. Door allebei deze reacties kunt u de controle over de kettingzaag verliezen, wat kan leiden tot ernstig persoonlijk letsel. Vertrouw niet blindelings op de veiligheidsinrichtingen die in uw zaag zijn ingebouwd. Als gebruiker van een kettingzaagmachine moet u de vereiste maatregelen nemen om ongelukken of letsel bij de zaagwerkzaamheden te voorkomen.

Terugslag is het gevolg van verkeerd gebruik en/of verkeerde bedieningsprocedures of -omstandigheden van de kettingzaag en kan worden voorkomen door de juiste voorzorgsmaatregelen te nemen, zoals hieronder aangegeven:

- **Houd het gereedschap stevig vast met uw duim en andere vingers rondom de handgrepen van de kettingzaagmachine en altijd beide handen op de zaagmachine, en zorg voor een positie van uw lichaam en armen waarbij u een eventuele terugslag kunt opvangen.** U kunt de terugslag beheersen indien de juiste voorzorgsmaatregelen worden genomen. Laat de kettingzaagmachine in geen geval los.
- **Reik niet boven uw macht en zaag niet boven schouderhoogte.** Hierdoor wordt onbedoeld contact met het uiteinde voorkomen en kunt u de kettingzaagmachine beter onder controle houden in onverwachte situaties.
- **Gebruik alleen vervangende geleidingsstangen en zaagkettingen die door de fabrikant zijn gespecificeerd.** Onjuiste vervangende geleidingsstangen en zaagkettingen kunnen kettingbreuk en/of terugslag veroorzaken.
- **Volg de slijp- en onderhoudsvoorschriften van de fabrikant om de kettingzaagmachine in goede staat te behouden.** Verlagen van de hoogte van de dieptemeter kan leiden tot meer terugslag.

AANVULLENDE VEILIGHEIDSWAARSCHUWINGEN

1. Werk ontspannen. Houd uw lichaam altijd goed warm.
2. Alvorens met het werk te beginnen, moet u de werkprocedures zorgvuldig doorlopen om een ongeluk te voorkomen, dat eventueel zou kunnen resulteren in letsel.
3. Gebruik het gereedschap niet bij slecht weer, zoals bij sterke wind, regen, sneeuw, mist of op plaatsen waar de kans bestaat op vallende rotsen of lawines. Bij slecht weer kan uw beoordelingsvermogen minder goed zijn en eventuele trillingen kunnen resulteren in een ongeluk.

4. Wanneer het zicht slecht is, zoals bij slecht weer of 's avonds, mag het gereedschap niet worden gebruikt. Gebruik het gereedschap ook niet in de regen of op een plaats blootgesteld aan regen. Een onstabiele houding of verlies van uw evenwicht kan resulteren in een ongeluk.
5. Controleer het zwaard en de zaagketting alvorens het gereedschap in te schakelen.
 - Als er barsten in het zwaard of de zaagketting zijn of als het product bekrast of verbogen is, mag het niet worden gebruikt.
 - Controleer of het zwaard en de zaagketting stevig zijn gemonteerd. Als het zwaard of de zaagketting beschadigd is of als deze niet juist zijn bevestigd, kan dit resulteren in een ongeluk.
6. Controleer alvorens met het werk te beginnen of de schakelaar niet aangezet kan worden tenzij de ontgrendelknop is ingedrukt. Als het gereedschap niet juist werkt, moet u meteen met het gebruik stoppen en het gereedschap voor reparatie naar een officieel HiKOKI servicecentrum brengen.
7. Monteer de zaagketting zorgvuldig overeenkomstig de instructies in de gebruiksaanwijzing. Als de zaagketting verkeerd is aangebracht, kan deze loskomen van het zwaard en letsel veroorzaken.
8. Verwijder nooit een van de veiligheidsinrichtingen waarvan de kettingzaagmachine is voorzien (kettingrem, ontgrendelknop, kettingpal enz.) U mag deze ook niet wijzigen of buiten gebruik stellen. Dit zou kunnen resulteren in letsel.
9. In de volgende gevallen schakelt u het gereedschap uit en zorgt u ervoor dat de zaagketting niet meer beweegt:
 - Bij geen gebruik of tijdens reparatie.
 - Wanneer u naar een andere werkplek gaat.
 - Tijdens inspecteren, afstellen of vervangen van de zaagketting, zwaard, kettingkast of een ander onderdeel.
 - Bij het bijvullen van de kettingolie.
 - Bij het verwijderen van stof enz. van de behuizing.
 - Bij het verwijderen van obstakels, vuilnis of door het werk ontstaan zaagsel van de werkplek.
 - Wanneer u het gereedschap neerzet of wanneer u het gereedschap achterlaat.
 - Wanneer u op een andere wijze gevaar waarneemt of als er risico's zijn. Als de zaagketting nog beweegt, kan dit resulteren in een ongeluk.
10. Over het algemeen moet het werk door één persoon worden uitgevoerd. Wanneer er meerdere personen aan het werk zijn, moet u voor voldoende afstand tussen de personen zorgen. In het bijzonder bij het omzagen van bomen of het werken op een helling moet u wanneer de kans bestaat dat bomen gaan omvallen, rollen of schuiven ervoor zorgen dat de andere werkers niet in gevaar worden gebracht.
11. Houd een afstand van minimaal 15 meter aan tot andere personen. Bij het werken met meerdere personen dient u meer dan 15 meter uit elkaar te staan.
 - Rondvliegende delen kunnen personen raken of een ander ongeluk veroorzaken.
 - Leg een waarschuwingsfluitje enz. klaar en vertel andere werkers dat u dit gebruikt om hen bij gevaar te waarschuwen.
12. Zorg voor het volgende voordat u staande bomen omzaagt:
 - Bepaal een veilige ontsnapingsplaats voordat u de boom omzaagt.
 - Verwijder vooraf obstakels (bijv. takken en struiken).

- Gebaseerd op een grondige beoordeling van de toestand van de boom die u gaat omzagen (zoals de vorm van de stam en de dichtheid van de takken) en de omringende situatie (bijv. andere bomen in de buurt, de aanwezigheid van obstakels, het terrein, de wind), bepaalt u de richting waarin de staande boom gaat omvallen en besluit dan de omzaggprocedure. Roekeloos omzagen kan resulteren in letsel.
- 13. Zorg voor het volgende wanneer u staande bomen omzaagt:
 - Tijdens het werk goed opletten in welke richting de boom kan gaan omvallen.
 - Bij het werken op een helling ervoor zorgen dat de boom niet kan gaan rollen en altijd vanaf de hellingopwaartse zijde van het terrein werken.
 - Wanneer de boom begint om te vallen, schakelt u het gereedschap uit, waarschuwt de omgeving en gaat dan onmiddellijk naar een veilige plaats.
 - Als de zaagketting of het zwaard tijdens het werk in de boom vast komt te zitten, schakelt u het gereedschap uit en gebruikt dan een wig.
- 14. Als de prestatie van het gereedschap tijdens het werk afneemt of als u een abnormaal geluid of trillingen waarneemt, schakelt u het gereedschap meteen uit en stopt met het gebruik, waarna u het gereedschap voor inspectie of reparatie naar een officieel HiKOKI servicecentrum brengt. Als u doorgaat met het gebruik, bestaat er kans op letsel.
- 15. Als u het gereedschap per ongeluk laat vallen of als dit aan schokken wordt blootgesteld, moet u zorgvuldig op beschadigingen en barsten controleren en kijken of het gereedschap niet vervormd is. Als het gereedschap beschadigd, gebarsten of vervormd is, bestaat er kans op letsel.
- 16. Wanneer het gereedschap in een auto wordt vervoerd, maakt u het stevig vast om te voorkomen dat het gaat schuiven. Anders bestaat er kans op een ongeluk.
- 17. Schakel het gereedschap niet in terwijl de kettingkast is aangebracht. Dit zou kunnen resulteren in letsel.
- 18. Controleer of er geen spijkers of andere vreemde voorwerpen in het materiaal zijn. Als de zaagketting tergen een spijker enz. slaat, kan dit resulteren in letsel.
- 19. Om te voorkomen dat het zwaard in het materiaal vast komt te zitten bij het werken op een rand of als gevolg van het gewicht van het materiaal tijdens het zagen, kunt u een steun aanbrengen dicht bij de zaagpositie. Als het zwaard komt vast te zitten, kan dit resulteren in letsel.
- 20. Als het apparaat na gebruik moet worden vervoerd of opgeborgen, verwijdert u de zaagketting of plaatst u de kettingkast. Als de zaagketting in contact komt met uw lichaam, kan dit resulteren in letsel.
- 21. Verzorg het gereedschap zorgvuldig.
 - Om ervoor te zorgen dat het werk veilig en efficiënt kan worden uitgevoerd, moet u de zaagketting zorgvuldig verzorgen zodat deze een optimale zaagprestatie blijft leveren.
 - Volg de instructies in de gebruiksaanwijzing voor het vervangen van de zaagketting of het zwaard, het onderhoud van de buitenkant, het bijvullen van olie enz.
- 22. Breng het gereedschap naar de winkel om het te laten repareren.
 - Probeer geen wijzigingen in het product aan te brengen, aangezien het bij aflevering aan alle voorgeschreven veiligheidsnormen voldoet.
 - Laat alle reparaties door een officieel HiKOKI servicecentrum uitvoeren. Wanneer u het gereedschap zelf probeert te repareren, kan dit resulteren in een ongeluk of letsel.
- 23. Berg het gereedschap zorgvuldig op wanneer dit niet wordt gebruikt. Tap de kettingolie af en berg het gereedschap op een droge plaats op, buiten het bereik van kinderen of in een afgesloten kast.
- 24. Als het waarschuwingsetiket niet meer zichtbaar is of als het afgeschilderd is of op andere wijze onleesbaar is geworden, moet u een nieuw waarschuwingsetiket aanbrengen. Neem voor een nieuw waarschuwingsetiket contact op met een officieel HiKOKI servicecentrum.
- 25. Neem tijdens de werkzaamheden alle plaatselijke wetgeving en bepalingen in acht.
- 26. Gebruik het product niet als het gereedschap of de accupolen (batterijhouder) vervormd zijn. Het installeren van de accu kan kortsluiting veroorzaken, wat kan leiden tot rookontwikkeling of ontbranding.
- 27. Houd de accupolen van het gereedschap (accuhouder) vrij van spaanders en stof.
 - Controleer vóór gebruik of er geen spaanders en stof zijn opgehoopt in het gebied van de aansluitingen.
 - Probeer te voorkomen dat spaanders of stof van het gereedschap op de accu terecht komen tijdens het gebruik.
 - Wanneer het gebruik wordt onderbroken of na gebruik, moet u het gereedschap niet op een plaats achterlaten waar het kan worden blootgesteld aan vallende spaanders of stof. Als u dat doet kan er kortsluiting ontstaan, wat kan leiden tot rookontwikkeling of ontbranding.
- 28. Gebruik het gereedschap en de accu altijd bij temperaturen tussen -5°C en 40°C.

VOORZORGSMAATREGELEN VOOR DE ACCU EN DE LADER (los verkrijgbaar)

1. Laad de accu altijd op bij een temperatuur van 0°C–40°C. Een temperatuur van minder dan 0°C zal overlading veroorzaken, wat gevaarlijk is. De accu kan niet worden opgeladen bij een temperatuur hoger dan 40°C. De geschikteste temperatuur voor opladen ligt tussen de 20°C–25°C.
2. Gebruik de acculader niet continu. Wacht ongeveer 15 minuten nadat u een accu hebt opgeladen voordat u begint met het opladen van een andere accu.
3. Voorkom dat stof of vuil in de aansluitopening van de accu terecht komt.
4. Demonteer de accu of acculader niet.
5. Voorkom kortsluiting van de accu. Kortsluiten van de accu zal resulteren in een grote stroom en oververhitting. Dit zal resulteren in brandwonden en schade aan de accu.
6. Gooi de accu niet in het vuur. Een brandende accu kan ontploffen.
7. Gebruiken van een accu die het eind van zijn levensduur heeft bereikt zal de acculader beschadigen.
8. Breng de accu naar de winkel waar deze gekocht werd, nadat deze na opladen onvoldoende kracht heeft voor praktisch gebruik. Gooi een accu die het eind van zijn levensduur heeft bereikt niet zomaar weg.
9. Steek nooit voorwerpen in de ventilatie-openingen van de acculader. Als er voorwerpen of ontvlambaar materiaal in de ventilatie-openingen van de acculader wordt gestoken, kan dit resulteren in een elektrische schok of schade aan de acculader.

OPMERKINGEN BIJ GEBRUIK LITHIUM-ION BATTERIJ

De lithium-ion batterij is voorzien van een beschermingsfunctie die volledige ontlading van de batterij voorkomt waardoor de levensduur wordt verlengd.

In geval 1 tot 3 hieronder kan de motor tijdens het gebruik van het product tot stilstand komen, zelfs wanneer u de schakelaar ingedrukt houdt. Dit geeft geen probleem met het product aan maar wordt veroorzaakt door de beschermingsfunctie.

1. De motor komt tot stilstand wanneer de batterij leeg is. De batterij moet in dit geval onmiddellijk opgeladen worden.
2. De motor kan tot stilstand komen wanneer het gereedschap overbelast is. Laat de schakelaar onmiddellijk los en zoek naar de oorzaak van de overbelasting. Wanneer u het probleem verholpen heeft kunt u het gereedschap opnieuw gebruiken.
3. Wanneer de batterij oververhit is door overbelasting, kan het zijn dat de batterij stopt. In dit geval gebruikt u de batterij niet verder en laat u ze afkoelen. Daarna kunt u haar opnieuw gebruiken.

Gelieve eveneens aandacht te schenken aan volgende waarschuwing en aandachtspunt.

WAARSCHUWING

Om acculekken, het opwekken van warmte, rookemissie, explosie en ontsteking bijtijds te vermijden, moet u ervoor zorgen volgende voorzorgsmaatregelen onder de aandacht te brengen.

1. Zorg ervoor dat er geen spaanders en stof op de batterij ophopen.
- Zorg er tijdens de werkzaamheden voor dat er geen spaanders en stof op de batterij kunnen vallen.
- Zorg ervoor dat de spaanders en stof die tijdens het werk op het elektrisch gereedschap vallen zich niet op de batterij ophopen.
- Bewaar een ongebruikte batterij niet op een plaats waar het aan spaanders en stof wordt blootgesteld.
- Verwijder alle spaanders en stof van een batterij voordat u hem opbergt en bewaar de batterij niet op dezelfde plek als metalen onderdelen (schroeven, spijkers, enz.).
2. Doorboor de batterij niet met een scherp voorwerp, zoals een nagel, klop er niet op met een hamer, stap niet op de batterij of gooi er niet mee of stel hem niet bloot aan ernstige fysieke schokken.
3. Gebruik geen zichtbare beschadigde of vervormde accu.
4. Gebruik de batterij niet met een omgekeerde polariteit.
5. Sluit hem niet rechtstreeks aan op elektrische toestellen of fittingen van sigarettenaanstekers in wagens.
6. Gebruik de batterij niet voor andere doeleinden dan deze die gespecificeerd werden.
7. Wanneer de batterij niet kan worden opgeladen, zelfs nadat de specifieke oplaadtijd verstreken is, stopt u onmiddellijk met het opladen.
8. Breng de batterij niet op hoge temperaturen of drukken of stel ze er niet aan bloot, zoals in een microgolfoven, droger of een hogedrukcontainer.
9. Blijf uit de buurt van vuur onmiddellijk nadat een lek of vieze geur werd vastgesteld.
10. Gebruik hem niet in een plaats waar een grote statische elektriciteit wordt opgewekt.
11. In geval van een acculek, vieze geur, warmteopwekking, verkleuring of vervorming, of iets abnormaals tijdens het gebruik, het opladen of de opslag, haalt u hem onmiddellijk uit de uitrusting of de lader en stopt u het gebruik.

12. Dompel de batterij niet onder of laat geen vloeistoffen erin vloeien. Binnendringen van geleidende vloeistof, zoals water, kan schade veroorzaken, met brand of een explosie tot gevolg. Bewaar de batterij op een koele, droge plaats, uit de buurt van explosieve en licht ontvlambare voorwerpen. Vermijd omgevingen met bijtend gas.

LET OP

1. Wanneer u de lekkende vloeistof uit de batterij in de ogen krijgt, wrijf dan niet in de ogen, en was ze goed uit met vers proper water, zoals kraantjeswater en roep er onmiddellijk een dokter bij. Indien u geen behandeling krijgt, kan de vloeistof oogproblemen veroorzaken.
2. Wanneer de vloeistof lekt op uw huid of kleding, was ze onmiddellijk goed af met proper water, zoals kraantjeswater. De kans bestaat dat dit huidirritatie veroorzaakt.
3. Wanneer u roest, een vieze geur, oververhitting, verkleuring, vervorming en/of andere onregelmatigheden vaststelt wanneer u de batterij voor de eerste maal gebruikt, gebruik ze dan niet verder en stuur ze terug naar de leverancier of de verkoper.

WAARSCHUWING

Als een elektrisch geleidend vreemd voorwerp in de aansluitpunten van de lithium-ion accu terechtkomt, kan er kortsluiting ontstaan met het risico van brand als gevolg. Let bij het opbergen van de accu op de volgende punten.

- **Plaats geen elektrisch geleidend zaagsel, spijkers, ijzerdraad, koperdraad of andere draad in de opbergdoos.**
- **Plaats de accu in het elektrisch gereedschap of bewaar de batterij door deze stevig in het batterijdeksel te drukken totdat de ventilatieopeningen afgesloten zijn om kortsluiting te voorkomen. (Zie Afb. 3)**

BETREFFENDE TRANSPORT VAN LITHIUM-ION ACCU

Neem bij transport van een lithium-ion accu de volgende voorzorgsmaatregelen in acht.

WAARSCHUWING

Stel het transportbedrijf op de hoogte dat er een lithium-ion accu wordt vervoerd, vermeld het vermogen en volg de instructies van het transportbedrijf bij het regelen van vervoer.

- Lithium-ion accu's die een uitgangsvermogen van 100 Wh overschrijden worden beschouwd als gevaarlijke goederen binnen de vrachtgoederenclassificatie en vereisen speciale procedures.
- Voor internationaal transport, moet u voldoen aan internationale wetgeving en wetten en voorschriften van het land van bestemming.

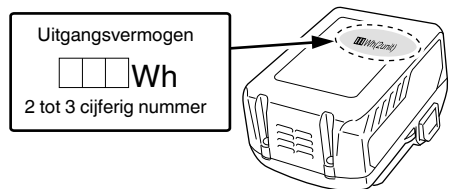

BESCHRIJVING VAN GENUMMERDE ITEMS (Fig. 2–Fig. 41)

①	Batterij	⑭	Spanning verlagen	⑳	Oliepompafsteller	㉔	Uitstekende kop van dieptemeter
②	Vergrendeling	⑮	Zaagketting	㉑	Kettingrem	㉕	Afronden
③	Ventilatieopeningen	⑯	Zwaard	㉒	Activeren	㉖	Kettingolietuit
④	Aansluitpunten	⑰	Uiteinde zwaard	㉓	Vrijzetten	㉗	Groef
⑤	Batterijdeksel	⑱	Kettingwiel	㉔	Schakelaar voor accuniveau-indicator	㉘	Oliegat
⑥	Insteken	⑲	Bladrichting	㉕	Indicatielampje acculading	㉙	Kettingvanger
⑦	Uittrekken	⑳	Afbeelding die de richting van het zaagblad toont	㉖	Pin	㉚	Auto stop-lampje: brandt
⑧	Ontgrendelknop	㉑	Bout	㉗	Achterste handgreep	㉛	Glijgroeven accu
⑨	Schakelaar	㉒	Verdikking kettingspanner	㉘	Voorste handgreep	㉜	Aansluiting (product)
⑩	Knop	㉓	Sleep	㉙	Ronde vijl	㉝	Luchpistool
⑪	Zijafdekking	㉔	Aandrijfkoppeling	㉚	1/5 van diameter van vijl	㉞	Aansluiting (accu)
⑫	Spanningsregelaar	㉕	Kettingolie	㉛	Dieptemeterverbinding		
⑬	Spanning verhogen	㉖	Oliekijkglas	㉜	Vlakke vijl		

TECHNISCHE GEGEVENS

Model	CS3630DB	CS3635DB
Spanning	36 V	
Zaagketting	Type: 90PX-045X Steek: 9,5 mm (3/8") / Dikte: 1,1 mm (0.043")	Type: 90PX-052X Steek: 9,5 mm (3/8") / Dikte: 1,1 mm (0.043")
Zwaard	Type: 124MLEA041 Maat: 300 mm (max. zaaglengte)	Type: 144MLEA041 Maat: 350 mm (max. zaaglengte)
Kettingwiel	Aantal tanden: 6 / 9,5 mm (3/8")	
Kettingsnelheid onbelast	14,9 m/s (900 m/min)	
Inhoud kettingolietank	100 ml	
Accu verkrijgbaar voor dit gereedschap* (los verkrijgbaar)	BSL36A18 / BSL36B18	
Gewicht**	3,4 kg	

* Bestaande accu's (BSL3660/3620/3626, BSL18xx serie, enz.) kunnen niet in dit gereedschap worden gebruikt. De Ruggedragen voeding (BL36200) en AC/DC adapter (ET36A) kunnen niet worden gebruikt met dit gereedschap.

** Gewicht: Zaagketting, geleiderbalk, kettingkast, olie, accu niet inbegrepen

STANDAARD TOEBEHOREN

Naast het hoofdtoestel (1 toestel), bevat de verpakking de accessoires die vermeld staan op bladzijde 288.

De standaard toebehoren kunnen zonder nadere aankondiging gewijzigd worden.

TOEPASSINGEN

- Zagen van planken/boomstammen
- Snoeien en omzagen van bomen van normaal formaat

MONTAGE EN GEBRUIK

Handeling	Afbeelding	Bladzijde
Verwijderen en aanbrengen van de accu	4	2
Bedienen van de hoofdschakelaar*1	5	2
Selecteren van accessoires	—	289

*1 Bediening van de schakelaar
Als de schakelaar wordt aangezet terwijl de ontgrendelknop wordt ingedrukt, begint de zaagketting te draaien. (Afb. 16)

De schakelaar kan niet aangezet worden mits de ontgrendelknop wordt ingedrukt.

Nadat de schakelaar is aangezet, blijft de zaagketting draaien zolang de schakelaar wordt ingedrukt.

Wanneer de schakelaar wordt losgelaten, treedt de rem in werking om de rotatie van de zaagketting te stoppen.

WAARSCHUWING

Zet de ontgrendelknop niet vast terwijl deze wordt ingedrukt.

Als de schakelaar dan per ongeluk wordt aangezet, kan het gereedschap onverwachts starten en letsel veroorzaken.

OPLADEN

Batterij en lader worden niet met dit product meegeleverd. Laad oplaadbare batterijen op volgens de instructies van de oplader die u gebruikt.

AANBRENGEN (VERVANGEN) VAN DE ZAAGKETING

WAARSCHUWING

- Om een ongeluk te voorkomen, moet u het gereedschap altijd uitschakelen en de accu verwijderen.
- Gebruik alleen de kettingzaag en het zwaard die staan aangegeven in de "TECHNISCHE GEGEVENS".
- Ruggedragen voeding (BL36200) en AC/DC adapter (ET36A) niet gebruiken. Door hun configuratie bestaat het risico dat de kabel zich om de gebruiker wikkelt en daardoor kan er letsel ontstaan.

LET OP

Draag dikke handschoenen en wees voorzichtig om letsel door de zaagketting te voorkomen.

OPMERKING

- Verwijder zaagsel van de olietuit, het oliegat en de zwaardgroef alvorens de zaagketting te verwijderen. Bij opeenhoping van zaagsel is het mogelijk dat het gereedschap niet werkt.
- Gebruik het juiste type zaagketting overeenkomstig de specificaties.

Als u een verkeerd type zwaard aanbrengt, kan de zaagketting losraken met letsel tot gevolg.

1. Verwijderen van de zijafdekking (Afb. 6)

Draai de knop en verwijder de zijafdekking.

2. Verwijderen van de zaagketting en het zwaard (Afb. 7)

Draai de spanningsknop in de richting „-“ om de zaagketting een klein beetje speling te geven en haal de ketting vervolgens van het tandwiel. Maak los met de geleiderbalk in de richting aangegeven door de pijl.

3. De nieuwe zaagketting over het kettingwiel leggen (Afb. 8)

- ① Bevestig de zaagketting vanaf de punt van de geleiderbalk. Zorg ervoor dat de zaagketting zo is gericht dat het zaagblad in de richting wijst zoals getoond in de afbeelding onder het tandwiel.

- ② Steek de bout en kettingspanner in het gat in de geleiderbalk terwijl u de ketting en de punt van de geleiderbalk vasthoudt. Breng het uiteinde van de zaagketting aan op het tandwiel en monteer de geleiderbalk op de behuizing van de zaag.

4. Aanbrengen van de zijafdekking (Afb. 9)

- ① Bevestig de zijklep door de nok in de sleuf in de behuizing van de zaag te steken. Zorg ervoor dat de zaagketting niet loskomt van de geleiderbalk.

- ② Draai de knop eenmaal om deze tijdelijk vast te zetten. Verwijder eventueel vuil rond de zijkap voordat u deze opnieuw bevestigt.

5. Afstellen van de kettingspanning van de zaagketting (Afb. 10)

- Terwijl u het uiteinde van het zwaard optilt, draait u aan de spanningsregelaar om de kettingspanning van de zaagketting af te stellen.

- Draai de spanningsknop naar de „+“ om de zaagketting aan te spannen en naar de „-“ voor meer speling.

6. Controleren van de kettingspanning van de zaagketting (Afb. 11)

Stel de kettingspanning zo af dat de opening tussen de kettingschakel van de zaagketting en het zwaard 0,5 tot 1 mm is wanneer u de zaagketting een stukje optilt in de buurt van het midden van het zwaard.

7. Vastdraaien van de knop (Afb. 12)

Wanneer de afstelling is voltooid, tilt u het zwaard omhoog en draait dan de knop volledig vast.

WAARSCHUWING

Draai de knop volledig vast nadat de kettingspanning is afgesteld.

Als de knop loszit, bestaat er kans op letsel.

INSPECTIE EN VOORBEREIDING VOOR GEBRUIK

Voor gebruik moet u de volgende inspecties uitvoeren en voorbereidingen maken.

WAARSCHUWING

- Om een ongeluk te voorkomen, moet u altijd de stappen 1 t/m 3 uitvoeren terwijl u ervoor zorgt dat de accu van het gereedschap is verwijderd.
- Zet de ontgrendelknop niet vast terwijl deze wordt ingedrukt.

Als de schakelaar dan per ongeluk wordt aangezet, kan het gereedschap onverwachts starten en letsel veroorzaken.

1. Zorg dat de schakelaar uit staat

- Als u de accu plaatst terwijl u niet weet of de schakelaar is aangezet, kan het gereedschap onverwachts starten met mogelijk een ongeluk tot gevolg.

- Wanneer de schakelaar wordt aangezet terwijl de ontgrendelknop wordt ingedrukt, wordt het gereedschap ingeschakeld; wanneer de schakelaar wordt losgelaten, wordt het gereedschap uitgeschakeld.

2. Controleren van de kettingspanning van de zaagketting

- Als de kettingspanning verkeerd is, kan de zaagketting of het zwaard beschadigd raken en mogelijk foutief functioneren. Zie de stappen 5 t/m 7 in "Aanbrengen (vervangen) van de zaagketting" om de kettingspanning juist af te stellen.
- Vooral wanneer de zaagketting nieuw is, zit er nog veel rek in en moet u de kettingspanning regelmatig controleren en afstellen.

- Controleer ook of de knop stevig is vastgedraaid.

3. Controleren van de kettingolie

- Bij de aflevering zit er geen kettingolie in het gereedschap. Controleer voor gebruik of de olietank is gevuld met de bijgeleverde kettingolie. (Afb. 13)

- Controleer tijdens het werk regelmatig het oliepeil in het oliekijkglas en vul indien nodig olie bij.
- Als de bigeleverde kettingolie op is, kunt u los verkrijgbare HiKOKI kettingolie gebruiken of een gelijkwaardige kettingolie die in de handel verkrijgbaar is.
- De kettingolie smeert de ketting automatisch. De toegevoerde hoeveelheid kettingolie voor de automatische smering is op de fabriek op de maximale waarde ingesteld. Om de afvoersnelheid te verlagen, draait u de regelaar van de oliepomp aan de rechterkant van het oliekijkglas met de klok mee. (Afb. 14)

OPMERKING

- De inhoud van de olietank is ongeveer 100 ml. Zorg ervoor dat de olietank niet lekt of overstroomt bij het bijvullen van de kettingolie.
 - Wij bevelen u aan altijd reserveolie bij de hand te hebben. Als u doorgaat met het werk terwijl er geen kettingolie meer in het gereedschap is, kan de zaagketting doorbranden of de motor defect raken.
 - Wees voorzichtig dat er geen stof of andere verontreinigingen in de olietank terechtkomen. Als stof of andere verontreinigingen in de olietank terechtkomen, kan het gereedschap defect raken.
 - Als gevolg van de constructie van het gereedschap kan eventuele kettingolie die in de tank achterblijft gaan lekken. Hoewel dit niet op een foutieve werking van het gereedschap duidt, kan de opslagplaats hierdoor vuil worden, dus wees voorzichtig. Bij het opbergen van het gereedschap laat u alle olie uit de olietank lopen en zet een bak onder het gereedschap om eventuele lekkage van olie op te vangen.
- 4. Bevestigen van de accu (Afb. 4)**
Druk stevig op de accu totdat deze op de plaats vastklikt, zoals aangegeven in Afb. 4.

LET OP

Maak de accu stevig vast. Als de accu niet stevig is bevestigd, kan deze losraken en letsel veroorzaken.

5. Controleren van de werking van de kettingrem (Afb. 15)

WAARSCHUWING

- Hoewel de kettingrem een noodstopvoorziening is, mag u er niet blindelings op vertrouwen. Bedien de kettingrem voorzichtig om de kans op terugslag te vermijden.
- De kettingrem is bedoeld voor gebruik in noodsituaties en tijdens het opstarten. Gebruik deze niet te pas en te onpas.
- Om te voorkomen dat de kettingrem niet goed werkt als gevolg van opeenhoping van zaagsel enz., moet u deze regelmatig schoonmaken.
- De kettingrem is een belangrijk onderdeel voor een veilig gebruik van het gereedschap. Als u zich zorgen maakt met betrekking tot de kettingrem, vraag dan reparatie aan bij uw erkend HiKOKI-servicecentrum.
- Het product wordt verzonden met de kettingrem in de „AAN”-positie. De kettingrem moet vóór gebruik worden vrijgezet.

De kettingrem is een noodstopvoorziening die de zaagketting stopt wanneer het gereedschap blootgesteld wordt aan terugslag enz. en kan op deze wijze een gevaarlijke situatie voorkomen.

(Zie “Oorzaken en voorkomen van terugslag.”)
Duw de kettingrem (29) in de richting van de pijl om de kettingrem in te schakelen en de zaagketting te stoppen. Om de kettingrem vrij te geven, laat u de schakelaar los en trekt u de kettingrem terug.

LET OP

De kettingrem werkt alleen wanneer de stroom is ingeschakeld. Controleer de kettingremfunctie op een plaats waar zich geen mensen of obstakels in de buurt bevinden.

- ① Druk op de schakelaar terwijl u de ontgrendelingsknop indrukt.
- ② Wanneer de zaagketting begint te draaien, duwt u de kettingrem naar voren in de richting van de zaagketting.
- ③ Als de zaagketting stopt, werkt de kettingrem zoals het hoort. Om de rem vrij te geven, laat u de schakelaar los en trekt u de kettingrem terug.

6. Controleren van de toevoer van de kettingolie (Afb. 16)

- Wanneer het gereedschap wordt ingeschakeld, smeert de kettingolie automatisch de zaagketting en het zwaard.
- Als er geen olie naar buiten komt binnen 2 tot 3 minuten nadat het gereedschap is gestart, moet u controleren of zich geen zaagsel heeft verzameld rondom de olietuit. (Zie “Reinigen van de kettingolietuit.”)
(Zie “Controleren van de kettingolie.”)

INDICATIE RESTERENDE ACCULADING

U kunt de resterende capaciteit van de accu controleren met behulp van de indicatieschakelaar voor resterende acculading die het indicatielampje doet branden. (Afb. 17, Tabel 1)

De indicatie gaat uit ongeveer 3 seconden nadat op de indicatieschakelaar voor resterende acculading is gedrukt. Het is raadzaam om de indicatie van de resterende acculading als richtlijn te gebruiken aangezien er lichte verschillen zijn afhankelijk van de omgevingstemperatuur en de staat van de accu.

De indicatie van de resterende acculading kan bovendien verschillen voor een accu in een gereedschap of in de oplader. (Accu is niet inbegrepen, wordt apart verkocht)

Tabel 1

Status van lampje	Resterende accucapaciteit
	LED-lampjes De resterende accucapaciteit is meer dan 75%.
	LED-lampjes De resterende accucapaciteit is 50–75%.
	LED-lampjes De resterende accucapaciteit is 25–50%.
	LED-lampjes De resterende accucapaciteit is minder dan 25%.
	Knipperp De resterende accucapaciteit is nagenoeg uitgeput. Laad de accu zo spoedig mogelijk opnieuw op.
	Knipperp Uitgangsvermogen onderbroken wegens hoge temperatuur. Verwijder de accu uit het gereedschap en laat de accu volledig afkoelen.
	Knipperp Uitgangsvermogen onderbroken vanwege storing of uitval. De accu kan de oorzaak van het probleem zijn, dus neemt u contact op met uw dealer.

Nederlands

Aangezien de aanduiding van het resterende accucapaciteit-indicatielampje enigszins kan afwijken afhankelijk van de omgevingstemperatuur en de kenmerken van de accu, geldt dit enkel als richtlijn.

OPMERKING

- Stel het schakelaarpaneel niet bloot aan krachtige stoten om te voorkomen dat dit stuk gaat. Dit kan defecten veroorzaken.
- Om het stroomverbruik van de accu te sparen, gaat het resterende accucapaciteit-indicatielampje branden wanneer de schakelaar voor het resterende accucapaciteit-indicatielampje wordt ingedrukt.

ZAAGPROCEDURES

WAARSCHUWING

- Controleer voor gebruik of de kettingrem werkt.
- Pak de handgreep tijdens het gebruik stevig met beide handen vast.
- Bij het zagen van planken vanaf onder moet u ervoor zorgen dat de zaagketting niet tegen de planken stoot. Als het gereedschap wordt teruggeduwd, bestaat er kans op letsel.
- Tijdens werkpauses of na het werk moet u het gereedschap altijd uitschakelen en de accu losmaken van het gereedschap.

Kijk altijd zorgvuldig naar de werkplek en uw omgeving en als er voorwerpen zijn die letsel, een ongeluk of een defect kunnen veroorzaken, dient u deze vooraf te verwijderen.

Vooraf bij het uitkiezen van de plaats waar u gaat staan, moet er goed op gelet worden dat de ondergrond stabiel is en dat u niet over iets kunt vallen.

Bij het omzagen van bomen goed kijken in welke richting de boom gaat vallen of rollen en altijd vooraf een veilige ontsnapingsplaats en ontspanningsroute bepalen.

① Zorg dat het gereedschap uit staat

Als u de accu plaatst terwijl de schakelaar aan staat, kan het gereedschap onverwachts starten met mogelijk een ongeluk tot gevolg.

② Bevestigen van de accu (Afb. 4)

Druk stevig op de accu totdat deze op de plaats vastklikt, zoals aangegeven in **Afb. 4**.

③ De schakelaar aanzetten

Controleer of de zaagketting niet in contact is met het hout, zet dan de schakelaar aan en begin met zagen wanneer de zaagketting voldoende op snelheid is gekomen.

LET OP

- Bij het inschakelen van het gereedschap erop letten dat de zaagketting niet in contact is met materialen of iets anders.
- Tijdens het gebruik erop letten dat de zaagketting niet in contact komt met andere materialen of voorwerpen. Vooral wanneer u klaar bent met zagen, moet u er goed op letten dat het gereedschap niet de grond raakt.

OPMERKING

Vul de olietank tijdig met olie om te voorkomen dat er geen olie meer in het gereedschap is.

1. Algemene zaagprocedures

- (1) Schakel de stroom in terwijl u de zaag een stukje verwijderd houdt van het hout dat u gaat zagen. Begin met zagen nadat het gereedschap de volle snelheid heeft bereikt.
- (2) Bij het zagen van een dun stuk hout drukt u de basis van het zwaard tegen het hout en zaagt dan naar beneden zoals aangegeven in **Afb. 18**.
- (3) Bij het zagen van een dik stuk hout drukt u de pin op het voorste gedeelte van het gereedschap tegen het hout en zaagt dan via een hefboombeweging terwijl u de pin als een draaipunt gebruikt zoals aangegeven in **Afb. 19**.

- (4) Bij het horizontaal zagen van hout draait u het gereedschap naar rechts zodat het zwaard onder is en houdt u de bovenzijde van de voorste handgreep met uw linkerhand vast. Houd het zwaard horizontaal en plaats de pin die aan de voorzijde van het gereedschap is op het hout. Gebruik de pin als een draaipunt en zaag het hout door de handgreep naar rechts te draaien. (**Afb. 20**)
- (5) Wanneer hout vanaf onder wordt gezaagd, moet het bovenste gedeelte van het zwaard het hout lichtjes raken. (**Afb. 21**)
- (6) Lees voor gebruik de bedieningsinstructies en zorg dat u praktische ervaring heeft met het gebruik van de kettingzaagmachine, of dat u op zijn minst met de kettingzaagmachine oefent met het zagen van stukken rond hout op een zaagschraag.
- (7) Bij het zagen van boomstammen of planken die niet worden ondersteund, gebruikt u een zaagschraag of een andere methode om ervoor te zorgen dat het hout niet kan bewegen.

LET OP

- Bij het zagen van hout vanaf onder bestaat het gevaar dat het gereedschap in uw richting wordt teruggeduwd wanneer de zaagketting hard tegen het hout stoot.
- Zaag niet helemaal door het hout heen wanneer u vanaf onder begint, aangezien het zwaard mogelijk ongecontroleerd naar boven vliegt wanneer het einde van de zaagsnede wordt bereikt.
- Pas op dat de draaiende kettingzaag niet de grond of draadhekkens raakt.

2. Takken afzagen

- (1) Takken van een staande boom afzagen:

Een dikke tak moet eerst een stuk verwijderd van de stam van de boom worden afgezaagd.

Begin met de tak ongeveer een derde vanaf onder door te zagen en zaag de tak dan vanaf boven volledig door. Zaag daarna het resterende gedeelte van de tak langs de stam van de boom af. (**Afb. 22**)

LET OP

- Wees altijd voorzichtig met vallende takken.
- Wees voorbereid op terugslag van de kettingzaagmachine.
- (2) Takken van een omgevallen boom afzagen:
Zaag eerst de takken af die de grond niet raken en daarna de takken die de grond wel raken. Bij het afzagen van dikke takken die de grond raken zaagt u de tak eerst vanaf boven ongeveer half door en daarna zaagt u de tak vanaf onder door. (**Afb. 23**)

LET OP

- Bij het afzagen van taken die de grond raken moet u voorzichtig zijn dat het zwaard niet door de druk vast komt te zitten.
- Houd er rekening mee dat de stam plotseling kan gaan rollen bij het afzagen van de laatste takken.

3. Boomstammen doorzagen

Bij het doorzagen van een boomstam die geplaatst is zoals aangegeven in **Afb. 24** zaagt u de boomstam eerst vanaf onder ongeveer een derde door en daarna zaagt u de boomstam vanaf boven helemaal door. Bij het doorzagen van een boomstam die over een kuil ligt zoals aangegeven in **Afb. 25** zaagt u de boomstam eerst vanaf boven ongeveer twee derde door en daarna zaagt u vanaf onder naar boven.

LET OP

- Pas op dat het zwaard niet door de druk in de boomstam klem komt te zitten.
 - Wanneer u op een helling werkt, moet u altijd aan de hellingopwaartse zijde van de boomstam staan. Als u aan de hellingafwaartse zijde van de boomstam staat, kan de boomstam naar u toe rollen.
4. **Een houtblok zagen dat plat is gelegd**
Zorg ervoor dat het houtblok stabiel is.
Duw de punt tegen het houtblok. Gebruik de punt als draaipunt waarop de hengel kan worden opgetild om het zagen te vergemakkelijken. (**Afb. 26**)

SLIJPEN VAN HET KETTINGBLAD

WAARSCHUWING

Om een ongeluk te voorkomen, moet u het gereedschap altijd uitschakelen en de accu losmaken van het gereedschap.

LET OP

Slijp de zaagketting en stel de dieptemeter af op de middelste positie op de geleiderbalk, met de ketting aan de hoofdbehuizing bevestigd.

OPMERKING

Slijp de zaagketting en stel de dieptemeter op de middelste positie van het zwaard af, met de zaagketting aan het gereedschap bevestigd.

Wanneer de scherpte van een zaagketting afneemt, worden de motor en de andere onderdelen van het gereedschap extra belast en levert het gereedschap een inferieure prestatie.

Voor een optimale werking van het gereedschap is regelmatig onderhoud vereist om de zaagketting scherp te houden.

1. Slijpen van de bladen

Gebruik een ronde vijl met een diameter van 4 mm.

De ronde vijl moet tegen het zaagblad worden gehouden, zodat één vijfde van de diameter boven de bovenkant van het zaagblad uitsteekt, zoals weergegeven in **Afb. 29**.

Slijp de bladen door de ronde vijl onder een hoek van 30° ten opzichte van de geleiderbalk te houden, zoals weergegeven in **Afb. 30**.

Vijl de bladen door de ronde vijl voorzichtig in de richting van de greep te duwen.

Zorg ervoor dat de ronde vijl de zaagketting niet raakt wanneer u de vijl terugtrekt.

Zorg ervoor dat alle zaagbladen met dezelfde hoek worden gevijld, anders wordt de zaagefficiëntie van het gereedschap negatief beïnvloed. De juiste hoeken voor het slijpen van de bladen zijn aangegeven in **Afb. 31**. (Ronde vijl is los verkrijgbaar.)

2. Afstelling van de dieptemeter

WAARSCHUWING

○ Schuur het bovenste deel van de bumperband en de bumperkoppeling niet, en zorg ervoor dat voornoemde onderdelen niet vervormd raken.

○ Aanpassing van dieptemeters moet in lijn zijn met de vooraf bepaalde afmetingen en vormen, anders kan het risico op terugslag toenemen, wat letsel kan veroorzaken.



Dieptemeters moeten allemaal op dezelfde manier worden uitgelijnd omdat ze worden gebruikt om de diepte aan te passen op de positie waar het blad het hout ingaat.

Controleer bij het slijpen van de zaagketting elke twee of drie keer de dieptemeter. (**Afb. 32**)

Plaats een dieptemeterverbinding op de zaagketting, laat de meter zichtbaar in de groef achter en gebruik een vlakke vijl om het gedeelte uit de dieptemeterverbinding te trekken. (**Afb. 33**) (Dieptemeterverbinding en vlakke vijl worden afzonderlijk verkocht.)

Nadat u de dieptemeter hebt weggevijld, rondt u de voorkant van de dieptemeter af zoals het was. (**Afb. 34**) Na het slijpen van de zaagketting legt u deze in kettingolie om het slijpsel af te wassen.

Als het slijpsel niet wordt afgewassen, zullen de zaagketting en het zwaard tijdens het gebruik snel slijten.

De dieptemeterverbinding kan ook worden gebruikt bij slijpen met een ronde vijl. (**Afb. 35**)

5. Een houtblok zagen dat aan beide uiteinden wordt ondersteund

Zaag eerst tot een diepte van ongeveer een derde vanaf de bovenkant en zaag dan van onderen om de zaagsnede te voltooiën.

De geleiderbalk kan vast komen te zitten in de zaagsnede als u vanaf de bovenkant helemaal probeert door te zagen. (**Afb. 27**)

6. Bomen omzagen

(1) Zaag een valkerf ❶ zoals aangegeven in **Afb. 28**:

Zaag de valkerf aan de zijde waarin u wilt dat de boom moet omvallen.

De diepte van de valkerf moet ongeveer 1/3 van de diameter van de boom bedragen. Zaag nooit een boom om zonder dat u een degelijke valkerf hebt gemaakt.

(2) Zaag een velsnede ❷ zoals aangegeven in **Afb. 28**:

De velsnede moet ongeveer 5 cm hoger zijn en parallel lopen aan de horizontale valkerf.

Als de ketting vast komt te zitten tijdens het zagen, stopt u de zaag en gebruikt dan wiggen om de ketting vrij te maken. Zaag niet door de volledige boom heen.

LET OP

○ Bij het omzagen van bomen voorzichtig zijn dat niemand in gevaar wordt gebracht en er geen beschadigingen aan eigendommen of openbare voorzieningen worden aangebracht.

○ Ga altijd aan de hellingopwaartse zijde van het terrein staan aangezien de boom mogelijk naar beneden gaat rollen of schuiven nadat deze is omgezaagd.

Voorzorgsmaatregelen bij de zaagwerkzaamheden

Voor uitgebreide werkzaamheden of bij ononderbroken werken

Dit gereedschap is uitgerust met een beveiligingscircuit voor oververhitting dat de elektronische onderdelen die de oplaadbare accu regelen beschermt. Tijdens aanhoudend gebruik of tijdens werkzaamheden onder hoge belastingen gegenereerd door druk tegen het gereedschap, zal de temperatuur van het gereedschap stijgen en uiteindelijk het oververhittingsbeveiligingscircuit activeren, waardoor het gereedschap wordt uitgeschakeld.

Laat in dit geval het gereedschap gedurende enige tijd afkoelen. Wanneer de temperatuur is afgenomen, kan het gereedschap weer opnieuw gebruikt worden. Wanneer de oplaadbare accu tijdens langdurig gebruik verwisseld moet worden, het gereedschap gedurende ongeveer 15 minuten laten afkoelen.

Grijp/drukkracht van de kettingzaag

Pak de kettingzaag altijd stevig vast.

Druk niet harder dan nodig is op de kettingzaag. De zaagsnelheid is niet groter wanneer tijdens het zagen extra hard op de kettingzaag wordt gedrukt. Hierdoor wordt wel de motor extra belast, wat resulteert in een lagere prestatie en mogelijk beschadiging of een defect van de motor of het zwaard tot gevolg.

Gebruik het gereedschap binnen het bereik waar de zaagketting met normale snelheid werkt.

Als de zaagketting stopt (vast komt te zitten) als gevolg van het uitoefenen van een te grote druk, kan dit mogelijk letsel of een defect van het gereedschap veroorzaken.

Kettingvanger

○ De kettingvanger bevindt zich dichtbij de aandrijving, net onder de ketting en dient om te voorkomen dat een gebroken ketting de gebruiker zou kunnen raken.

○ Wanneer de zaagketting is gebroken, vervangt u deze door een nieuwe zaagketting zoals beschreven in "Aanbrengen (vervangen) van de zaagketting".

ONDERHOUD EN INSPECTIE

Na gebruik voert u de vereiste inspecties en het onderhoud van de onderdelen uit voordat u het gereedschap opbergt.

WAARSCHUWING

Tijdens onderhoud en inspectie altijd het gereedschap uitschakelen en de accu van het gereedschap losmaken. Haal ook de stroomstekker van de oplader uit het stopcontact.

LET OP

Draag altijd handschoenen wanneer u de zaagketting aanraakt.

1. Inspectie van zaagkettingen

- Inspecteer de zaagketting regelmatig. Bij een abnormale situatie vervangt u de zaagketting door een nieuwe zoals beschreven in "Aanbrengen (vervangen) van de zaagketting".
- Inspecteer de kettingspanning en controleer of de ketting correct is aangebracht.
- Stop met het gebruik van het gereedschap wanneer de zaagketting bot wordt en slijp de zaagketting vervolgens zoals beschreven in "Slijpen van het kettingblad".
- Smeer de zaagketting en de zwaarden na gebruik zorgvuldig met olie om roest te voorkomen.

OPMERKING

Voor het reinigen van de zijkap, het tandwiel, de kettingolie-uitloop en de geleiderbalk, zie de procedure „Zaagketting installeren (vervangen)” en verwijder de zaagketting.

2. Reinigen van de zijkap en het tandwiel (Afb. 36)

Reinig en verwijder alle spaanders of stof die in de onderdelen zijn achtergebleven.

3. Reinigen van de kettingolietuit (Afb. 37)

Verwijder de zijafdekking en het zwaard alvorens de kettingolietuit te reinigen.

4. Reinigen van het zwaard (Afb. 38)

Wanneer zich zaagsel en andere verontreinigingen in de groef van het zwaard of de olietuit hebben opgehoopt, kan er geen olie stromen met mogelijk een defect van het gereedschap tot gevolg.

Verwijder het zwaard en veeg eventueel zaagsel in de groef na gebruik weg en ook wanneer de zaagketting wordt vervangen. (Zie "Aanbrengen (vervangen) van de zaagketting".)

5. Reinigen van de kettingrem (Afb. 39)

Gebruik een borstel om spaanders uit de opening naar de zaagbehuizing te verwijderen.

6. De kettingvanger inspecteren (Afb. 40)

De kettingvanger is ontworpen om te voorkomen dat de gebruiker wordt geraakt door de zaagketting als de ketting losraakt of breekt.

De kettingvanger is geïntegreerd in de zijkap.

Controleer of de kettingvanger niet beschadigd is.

7. Inspectie van bevestigingsschroeven

Kontroleer deze schroeven regelmatig om te verzekeren dat ze goed aangedraaid zijn. Draai loszittende schroeven onmiddellijk vast. Dit om ongelukken te voorkomen.

8. Onderhoud van de motor

De motorwikkeling is het "hart" van het elektrische gereedschap.

Er moet daarom bijzonder zorgvuldig op gelet worden, dat de wikkeling niet beschadigd en/or met olie of water bevochtigd wordt.

9. Het schoonmaken van het accucompartiment en de accu (Afb. 41)

Gebruik een borstel of luchtspuitpistool om spaanders of stof te verwijderen en houd de zaag schoon.

OPMERKING

- Als spaanders en stof zich tijdens het gebruik ophopen, kan de accu eraf vallen of kunnen andere ongelukken ontstaan.

Als spaanders en stof zich ophopen, kan dit ook leiden tot storingen, waaronder een defect contact tussen de accu en de aansluitingen.

- Controleer na het reinigen of de accu gemakkelijk kan worden losgemaakt en opnieuw op de gereedschapsbehuizing kan worden bevestigd.

10. Reinigen van de behuizing

Wanneer de kettingzaagmachine vuil is, kunt u deze reinigen met een zachte doek of een doek bevochtigd met zeepwater. Gebruik geen oplosmiddelen op chloorbasis, benzine of witte spiritus want deze middelen kunnen het plastic aantasten.

11. Opslag

- Reinig alle onderdelen grondig. Bedek metalen onderdelen met een dunne laag corrosieremmer.
- Repareer beschadigde delen voor het opbergen.
- Bij het opbergen van het gereedschap de onderdelen reinigen en het vereiste onderhoud verrichten, en de kettingkast op het zwaard aanbrengen.
- Bewaar de kettingzaagmachine op een plaats waar de temperatuur niet hoger is dan 40°C en buiten het bereik van kinderen.

OPMERKING

Opbergen van lithium-ion accu's

Zorg dat de lithium-ion accu volledig is opgeladen voordat u deze opbergt.

Langdurig opbergen (3 maanden of langer) van een accu die bijna leeg is kan resulteren in slechtere prestaties, een sterke afname van de gebruiksduur van de accu en ook is het mogelijk dat de accu niet meer opgeladen kan worden.

Een sterke afname van de gebruiksduur van de accu kan soms wel weer verholpen worden door de accu herhaaldelijk, van twee- tot vijfmaal, op te laden en te gebruiken.

Als de gebruiksduur van de accu zeer kort blijft nadat deze meerdere malen is opgeladen en gebruikt, is de accu versleten en dient u een nieuwe accu aan te schaffen.

LET OP

Bij gebruik en onderhoud van elektrisch gereedschap dienen de in het land waar u zich bevindt geldende veiligheidsregelgeving en veiligheidsstandaarden strikt te worden opgevolgd.

Belangrijke informatie voor batterijen van HiKOKI snoerloos elektrisch gereedschap

Gebruik altijd een van onze voorgeschreven originele batterijen. Wij kunnen de veiligheid en prestatie van ons snoerloos elektrisch gereedschap niet garanderen bij gebruik van andere dan de voorgeschreven batterijen, of als de batterij gedemonteerd of gewijzigd is (zoals demontage of vervanging van batterijcellen of andere inwendige onderdelen).

GARANTIE

De garantie op het elektrisch gereedschap van HiKOKI is in overeenstemming met de wettelijke/landspecifieke richtlijnen. Deze garantie dekt geen defecten of schade als gevolg van foutief gebruik, misbruik of normale slijtage. In geval van klachten verzoeken wij u het elektrisch gereedschap samen met het GARANTIECERTIFICAAT dat u achterin deze handleiding aantreft naar een erkend servicecentrum van HiKOKI te sturen. Indien door de gebruiker de machine wordt gedemonteerd vervalt de aanspraak op garantie.

Informatie betreffende luchtgeluid en trillingen

De gemeten waarden zijn verkregen overeenkomstig EN62841 en voldoen aan de eisen van ISO 4871.

CS3630DB

Gemeten A-gewogen geluidsniveau: 107 dB (A)
 Gemeten A-gewogen geluidsdrukkniveau: 87 dB (A)
 Onzekerheid K: 3 dB (A)

CS3635DB

Gemeten A-gewogen geluidsniveau: 105 dB (A)
 Gemeten A-gewogen geluidsdrukkniveau: 85 dB (A)
 Onzekerheid K: 3 dB (A)

Draag gehoorbescherming.

Totale trillingswaarden (triax vector som) bepaald overeenkomstig EN62841.

CS3630DB

$a_h = 2,5 \text{ m/s}^2$
 Onzekerheid K = 1,5 m/s^2

CS3635DB

$a_h = 2,4 \text{ m/s}^2$
 Onzekerheid K = 1,5 m/s^2

De opgegeven totale trillingswaarde en de opgegeven geluidsemissiewaarde zijn gemeten in overeenstemming met een standaardtestmethode en kunnen worden gebruikt om het ene gereedschap met het andere te vergelijken.

Ze kunnen ook worden gebruikt in een voorlopige beoordeling van de blootstelling.

WAARSCHUWING

- De trillings- en geluidsemisatie tijdens het werkelijke gebruik van het elektrische gereedschap kan verschillen van de opgegeven totale waarde afhankelijk van de manieren waarop het gereedschap wordt gebruikt, vooral wat voor soort werkstuk wordt verwerkt; en
- Neem kennis van de veiligheidsmaatregelen voor de bescherming van de gebruiker die gebaseerd zijn op een schatting van blootstelling onder feitelijke gebruiksomstandigheden (rekening houdend met alle onderdelen van de gebruikscyclus, zoals de tijd dat het gereedschap is uitgeschakeld en wanneer dit onbelast draait inclusief de triggertijd).

OPMERKING

Op grond van het voortdurende research en ontwikkelingsprogramma van HiKOKI zijn veranderingen van de hierin genoemde technische opgaven voorbehouden.

OPLOSSEN VAN PROBLEMEN

Voer de inspecties in onderstaande tabel uit als het gereedschap niet normaal werkt. Als dit het probleem niet oplost, contact opnemen met uw dealer of het erkende HiKOKI onderhoudscentrum.

1. Elektrisch gereedschap

Probleem	Mogelijke oorzaak	Oplossing
De motor draait maar de zaagketting... ○ beweegt niet ○ beweegt niet vrij	De kettingrem kan geactiveerd zijn.	Ontgrendel door de kettingrem naar u toe te trekken.
	De zaagketting is te strak gespannen.	Controleer de spanning van de zaagketting en als de ketting te strak gespannen is zet u deze losser.
	De zaagketting is van het kettingwiel af.	Controleer of de zaagketting goed vastzit op het tandwiel.
	Binnenkant van de zijkap... → is verstopt met zaagsel → zit vol met verontreinigingen	Maak de zijkap schoon.
	De zwaardgroef... → is verstopt met zaagsel → er stroomt geen olie	Reinig de zwaardgroef en het oliegat. Controleer of er olie in de olietank is en vul indien nodig olie bij.
Zaag is niet scherp	De zaagketting... → is versleten of het blad is stuk → is verroest	Slijp de zaagketting. Als de slijtage of beschadiging ernstig is, moet de zaagketting door een nieuwe worden vervangen.
	Controleer of de zaagketting omgekeerd zit.	Bevestig de zaagketting opnieuw en let op de juiste richting.
	De zaagketting is niet voldoende gespannen.	Controleer de kettingspanning en zet de ketting strakker als deze niet voldoende gespannen is.
De kettingolie ○ stroomt te langzaam ○ komt helemaal niet naar buiten (zit vast)	Geen kettingolie in de tank.	Vul kettingolie bij.
	De kettingolietuit is verstopt.	Reinig de kettingolietuit.
De accu kan niet worden geïnstalleerd	Proberen om een andere dan de voor het gereedschap voorgeschreven accu te plaatsen.	Installeer alstublieft een multivolt accu.

SÍMBOLOS**ADVERTENCIA**

A continuación se muestran los símbolos usados para la máquina. Asegúrese de comprender su significado antes del uso.

	CS3630DB / CS3635DB: Sierra de cadena a batería
	Para reducir el riesgo de lesiones, el usuario deberá leer el manual de instrucciones.
	No utilice una herramienta eléctrica con lluvia y humedad ni la deje fuera cuando esté lloviendo.
	Sólo para países de la Unión Europea ¡No deseche los aparatos eléctricos junto con los residuos domésticos! De conformidad con la Directiva Europea 2012/19/UE sobre residuos de aparatos eléctricos y electrónicos y su aplicación de acuerdo con la legislación nacional, las herramientas eléctricas cuya vida útil haya llegado a su fin se deberán recoger por separado y trasladar a una planta de reciclaje que cumpla con las exigencias ecológicas.
	Lea, comprenda y siga todas las advertencias y demás instrucciones de este manual y las que hay en el aparato.
	Utilice siempre las protecciones para los ojos, cabeza y oídos cuando trabaje con este aparato.
	Tenga cuidado con el rebote de la sierra de cadena y evite el contacto con la punta de la barra.
	No se permite el uso con una sola mano.
	Utilice siempre la motosierra con las dos manos.
	Relleno de aceite de la cadena
	Ajuste de tasa de suministro de aceite para la cadena
	Interruptor de indicador de nivel de batería
	Desconecte la batería

- H: Batería (de venta por separado): Fuente de alimentación para operar la unidad.
I: Empuñadura posterior: Asa de soporte situada en la parte trasera del cuerpo principal.
J: Rueda de tensión: Dispositivo para ajustar la tensión de la cadena de la sierra.
K: Perno: Perilla para asegurar la cubierta lateral.
L: Cadena de la sierra: Cadena que sirve como herramienta de corte.
M: Barra de guía: La parte que soporta y guía la cadena de la sierra.
N: Cubierta lateral: Cubierta protectora de la cadena de la sierra de la barra de guía, el embrague y el piñón cuando se usa la motosierra.
O: Alimentador de aceite: Contenedor para aceite.
P: Funda de la cadena: Funda para cubrir la barra de guía y la cadena de la sierra cuando no se utiliza la unidad.

⚠ ADVERTENCIA

Esta motosierra (CS3630DB / CS3635DB) está prevista especialmente para el cuidado y la cirugía de árboles. Todos los trabajos a realizar con esta motosierra solamente podrán ser efectuado por trabajadores profesionales en cuidado de árboles. Observar la literatura especializada y las directivas de la asociación profesional y de la mutua de previsión de accidentes. La no observación producirá un alto peligro de accidentes. Para trabajar con la motosierra en los árboles, recomendamos que se use siempre una plataforma elevada de trabajo. El trabajo con la técnica de descenso con rapel, con soga, es extremadamente peligroso y solamente deben realizarlo las personas que han recibido un adiestramiento especial. El usuario debe haber recibido una capacitación en el uso de equipos de seguridad y en técnicas de trabajo y escalamiento. Para trabajar en los árboles deben usarse cinturones, sogas y mosquetones. Usar sistemas de retención para la moto-sierra y el usuario.

ADVERTENCIAS DE SEGURIDAD GENERAL DE LA HERRAMIENTA ELÉCTRICA**⚠ ADVERTENCIA**

Lea todas las advertencias de seguridad, instrucciones, ilustraciones y especificaciones incluidas con esta herramienta.

Si no se siguen las instrucciones indicadas a continuación podría producirse una descarga eléctrica, un incendio o daños graves.

Guarde todas las advertencias e instrucciones para futura referencia.

El término "herramienta eléctrica" en las advertencias hace referencia a la herramienta eléctrica que funciona con la red de suministro (con cable) o a la herramienta eléctrica que funciona con pilas (sin cable).

1) Seguridad del área de trabajo

a) Mantenga la zona de trabajo limpia y bien iluminada.

Las zonas desordenadas u oscuras pueden provocar accidentes.

b) No utilice las herramientas eléctricas en entornos explosivos como, por ejemplo, en presencia de líquidos inflamables, gases o polvo.

Las herramientas eléctricas crean chispas que pueden inflamar el polvo o los gases.

c) Mantenga a los niños y transeúntes alejados cuando utilice una herramienta eléctrica.

¿QUÉ ES QUÉ? (Fig. 1)

- A: Interruptor: Dispositivo activado con el dedo.
B: Botón de bloqueo: Botón que evita el funcionamiento accidental del gatillo.
C: Freno de cadena: Dispositivo para detener o bloquear la cadena de la sierra.
D: Parachoques punzante: Dispositivo para actuar como pivote cuando está en contacto con un árbol o tronco.
E: Tapa del depósito de aceite: Tapa para cerrar el depósito de aceite.
F: Mirilla del aceite: Ventana para comprobar la cantidad de aceite de la cadena.
G: Empuñadura delantera: Empuñadura de soporte ubicada en o hacia la parte delantera del cuerpo principal.

Español

Las distracciones pueden hacer que pierda el control.

2) Seguridad eléctrica

- a) **Los enchufes de las herramientas eléctricas tienen que ser adecuados a la toma de corriente. No modifique el enchufe. No utilice enchufes adaptadores con herramientas eléctricas conectadas a tierra.**

Si no se modifican los enchufes y se utilizan tomas de corriente adecuadas se reducirá el riesgo de descarga eléctrica.

- b) **Evite el contacto corporal con superficies conectadas a tierra como tuberías, radiadores y frigoríficos.**

Hay mayor riesgo de descarga eléctrica si su cuerpo está en contacto con el suelo.

- c) **No exponga las herramientas eléctricas a la lluvia o a la humedad.**

La entrada de agua en una herramienta eléctrica aumentará el riesgo de descarga eléctrica.

- d) **No utilice el cable incorrectamente. No utilice el cable para transportar, tirar de la herramienta eléctrica o desenchufarla.**

Mantenga el cable alejado del calor, del aceite, de bordes afilados o piezas móviles.

Los cables dañados o enredados aumentan el riesgo de descarga eléctrica.

- e) **Cuando utilice una herramienta eléctrica al aire libre, utilice un cable prolongador adecuado para utilizarse al aire libre.**

La utilización de un cable adecuado para usarse al aire libre reduce el riesgo de descarga eléctrica.

- f) **Si no se puede evitar el uso de una herramienta eléctrica en un lugar húmedo, utilice un suministro protegido mediante un dispositivo de corriente residual (RCD).**

El uso de un RCD reduce el riesgo de descarga eléctrica.

3) Seguridad personal

- a) **Esté atento, preste atención a lo que hace y utilice el sentido común cuando utilice una herramienta eléctrica.**

No utilice una herramienta eléctrica cuando esté cansado o esté bajo la influencia de drogas, alcohol o medicación.

Una distracción momentánea mientras utiliza herramientas eléctricas puede dar lugar a lesiones personales graves.

- b) **Utilice un equipo de protección personal. Utilice siempre una protección ocular.**

El equipo de protección como máscara para el polvo, zapatos de seguridad antideslizantes, casco rígido o protección auditiva utilizado en las situaciones adecuadas reducirá las lesiones personales.

- c) **Evite un inicio involuntario. Asegúrese de que el interruptor esté en "off" antes de conectar la herramienta a una fuente de alimentación o batería, cogerla o transportarla.**

El transporte de herramientas eléctricas con el dedo en el interruptor o el encendido de herramientas eléctricas con el interruptor encendido puede provocar accidentes.

- d) **Retire las llaves de ajuste antes de encender la herramienta eléctrica.**

Si se deja una llave en una pieza giratoria de la herramienta eléctrica podrían producirse lesiones personales.

- e) **No se extralimite. Mantenga un equilibrio adecuado en todo momento.**

Esto permite un mayor control de la herramienta eléctrica en situaciones inesperadas.

- f) **Vístase adecuadamente. No lleve prendas sueltas o joyas. Mantenga el cabello y la ropa alejados de las partes móviles.**

La ropa suelta, las joyas y el pelo largo pueden quedar atrapados en las piezas móviles.

- g) **Si se proporcionan dispositivos para la conexión de extracción de polvo e instalaciones de recogida, asegúrese de que estén conectados y se utilicen adecuadamente.**

La utilización de un sistema de recogida de polvo puede reducir los riesgos relacionados con el polvo.

- h) **No deje que la familiaridad adquirida con el uso frecuente de herramientas le permitan caer en la complacencia e ignorar los principios de seguridad de la herramienta.**

Una acción descuidada puede causar lesiones graves en una fracción de segundo.

4) Utilización y mantenimiento de las herramientas eléctricas

- a) **No fuerce la herramienta eléctrica. Utilice la herramienta eléctrica correcta para su aplicación.**

La herramienta eléctrica correcta trabajará mejor y de forma más segura si se utiliza a la velocidad para la que fue diseñada.

- b) **No utilice la herramienta eléctrica si el interruptor no la enciende y apaga.**

Las herramientas eléctricas que no pueden controlarse con el interruptor son peligrosas y deben repararse.

- c) **Desconecte el enchufe de la fuente eléctrica y/o retire la batería, si es extraíble, de la herramienta eléctrica antes de hacer ajustes, cambiar accesorios o almacenar herramientas eléctricas.**

Estas medidas de seguridad preventivas reducen el riesgo de que la herramienta eléctrica se ponga en marcha accidentalmente.

- d) **Guarde las herramientas eléctricas que no se utilicen fuera del alcance de los niños, y no permita que utilicen las herramientas eléctricas personas no familiarizadas con las mismas o con estas instrucciones.**

Las herramientas eléctricas son peligrosas si son utilizadas por usuarios sin formación.

- e) **Realice el mantenimiento de las herramientas eléctricas y accesorios. Compruebe si las piezas móviles están mal alineadas o unidas, si hay alguna pieza rota u otra condición que pudiera afectar al funcionamiento de las herramientas eléctricas. Si la herramienta eléctrica está dañada, llévela a reparar antes de utilizarla.**

Se producen muchos accidentes por no realizar un mantenimiento correcto de las herramientas eléctricas.

- f) **Mantenga las herramientas de corte afiladas y limpias.**

Las herramientas de corte correctamente mantenidas con los bordes de corte afilados son más fáciles de controlar, y existe menor riesgo de que se atasquen.

- g) **Utilice la herramienta eléctrica, los accesorios y las brocas de la herramienta, etc. de acuerdo con estas instrucciones, teniendo en cuenta las condiciones de trabajo y el trabajo que se va a realizar.**

La utilización de la herramienta eléctrica para operaciones diferentes a las previstas podría dar lugar a una situación peligrosa.

- h) **Mantenga los mangos y las superficies de agarre secas, limpias y libres de aceite y grasa. Los mangos y las superficies de agarre resbaladizos no permiten el manejo y el control seguros de la herramienta en situaciones inesperadas.**

- 5) **Utilización y mantenimiento de las herramientas a batería**
- Recargue solo con el cargador especificado por el fabricante.**
Un cargador adecuado para un tipo de batería podría crear peligro de incendio si se utiliza con otra batería.
 - Utilice herramientas eléctricas solo con baterías designadas específicamente.**
La utilización de otras baterías podría crear peligro de daños e incendio.
 - Cuando no se utilice la batería, manténgala alejada de otros objetos metálicos como clips de papel, monedas, llaves, clavos, tornillos u otros objetos metálicos pequeños que puedan crear una conexión entre un terminal y otro.**
Si se cortocircuitan los terminales de la batería, podrían producirse quemaduras o un incendio.
 - En condiciones de uso excesivo, la batería podría expulsar líquido; evite todo contacto. Si se produce un contacto accidentalmente, lávese con agua. Si entra líquido en los ojos, solicite atención médica.**
El líquido de la batería podría causar irritación o quemaduras.
 - No utilice un paquete de baterías o una herramienta que esté dañada o modificada.**
Las baterías dañadas o modificadas pueden presentar un comportamiento impredecible que provoque un incendio, una explosión o un riesgo de lesiones.
 - No exponga el paquete de baterías o la herramienta al fuego o a una temperatura excesiva.**
La exposición al fuego o a una temperatura por encima de 130°C puede causar una explosión.
 - Siga todas las instrucciones de carga y no cargue el paquete de baterías o la herramienta fuera del intervalo de temperatura especificado en las instrucciones.**
La carga incorrecta o a temperaturas fuera del intervalo especificado puede dañar la batería y aumentar el riesgo de incendio.
- 6) **Revisión**
- Solicite a un experto cualificado que revise la herramienta eléctrica y que utilice solo piezas de repuesto idénticas.**
Esto garantizará el mantenimiento de la seguridad de la herramienta eléctrica.
 - Nunca repare los paquetes de baterías dañados.**
El mantenimiento de los paquetes de baterías debe ser llevado a cabo solamente por el fabricante o por proveedores de servicio autorizados.

PRECAUCIÓN

Mantenga a los niños y a las personas enfermas alejadas. Cuando no se utilicen, las herramientas deben almacenarse fuera del alcance de los niños y de las personas enfermas.

ADVERTENCIAS DE SEGURIDAD DE LA SIERRA DE CADENA

- Mantenga todas las partes del cuerpo alejadas de la cadena de la sierra cuando la sierra esté en funcionamiento. Antes de poner en marcha la sierra de cadena, compruebe que la cadena no está en contacto con nada.** Un despiste cuando se utilizan sierras de cadena podría hacer que ésta se enganche con su ropa o el cuerpo.

- Sujete siempre la sierra de cadena con la mano derecha en la empuñadura posterior y con la mano izquierda en la empuñadura delantera.** Si se sujeta la sierra de cadena de la forma contraria aumentará el riesgo de lesiones personales, no debiéndose hacer nunca.
- Sujete la motosierra únicamente por las superficies de agarre aisladas, ya que la cadena puede entrar en contacto con cables ocultos.** El contacto de las cadenas de la sierra con un cable con tensión puede cargar las partes metálicas expuestas de la motosierra y producir una descarga eléctrica al operador.
- Utilice protección ocular. Se recomienda utilizar equipo de protección adicional para la audición, la cabeza, las manos, las piernas y los pies.** Un equipo de protección adecuado reducirá las lesiones personales causadas por residuos volantes o por el contacto accidental con la cadena de la sierra.
- No utilice una motosierra en un árbol, en una escalera, desde un tejado o cualquier soporte inestable.** El uso de una motosierra de esta manera podría causar lesiones personales graves.
- Trabaje siempre con los pies firmes y utilice la sierra de cadena sólo sobre superficies fijas, seguras y niveladas.** Las superficies resbaladizas o inestables pueden causar la pérdida del control del equilibrio de la motosierra.
- Cuando corte un miembro que esté bajo tensión, tenga cuidado con el resorte.** Cuando la tensión de las fibras de madera se libere, el miembro cargado con resorte podría golpear al operario y/o lanzar la sierra de cadena fuera de control.
- Extreme la precaución cuando corte arbustos o árboles jóvenes.** El material fino podría engancharse en la cadena de la sierra y sacudirle o hacerle que pierda el equilibrio.
- Transporte la sierra de cadena por la empuñadura delantera, apagada y alejada del cuerpo. Al transportar o guardar la motosierra, coloque siempre la cubierta de la barra de guía.** Un manejo adecuado de la sierra de cadena reducirá la posibilidad de contacto accidental con la cadena de la sierra en movimiento.
- Siga las instrucciones para lubricar, tensar la cadena y cambiar la barra y la cadena.** Una cadena mal tensada o lubricada podría romperse o aumentar la posibilidad de rebote.
- Corte madera sólo. No utilice la sierra de cadena para fines para los que no está prevista. Por ejemplo: no utilice la motosierra para cortar metal, plástico, mampostería o materiales de construcción que no sean de madera.** La utilización de la sierra de cadena para operaciones diferentes a las previstas podría provocar una situación peligrosa.
- Siga todas las instrucciones cuando elimine material atascado, almacene o repare la motosierra. Asegúrese de que el interruptor esté apagado y de que se haya extraído la batería.** El accionamiento inesperado de la motosierra mientras se retira el material atascado o se realiza el mantenimiento puede causar lesiones personales graves.

Causas del rebote y prevención de operadores: (Fig. 2)

Puede producirse un rebote cuando la punta de la barra de guía toca un objeto o cuando la madera se pilla con la cadena de la sierra en el corte.

El contacto de la punta en algunos casos podría causar una reacción inversa repentina, lanzando la barra de guía arriba y atrás hacia el operador.

Si se pilla la cadena de la sierra en la parte superior de la barra de guía podría rebotar la barra de guía rápidamente hacia el operador.

Español

Cualquiera de estas reacciones podría hacerle que pierda el control de la sierra, lo que podría producir lesiones importantes. No se base exclusivamente en dispositivos de seguridad incorporados en la sierra. Como usuario de la sierra de cadena, deberá intentar que no se produzcan accidentes o lesiones en el lugar de trabajo.

El rebote es el resultado de un mal uso de la motosierra y/o de procedimientos o condiciones de funcionamiento incorrectos y puede evitarse tomando las precauciones adecuadas que se indican a continuación:

- **Mantenga un agarre firme, con los pulgares y los dedos rodeando las empuñaduras de la sierra de cadena, con ambas manos en la sierra y colocando el cuerpo y el brazo de forma que resista las fuerzas de rebote.** Las fuerzas de rebote pueden ser controladas por el operador si se toman precauciones. No abandone la sierra de cadena.
- **No se estire mucho y no corte por encima de la altura del hombro.** Esto ayuda a evitar un contacto involuntario con la punta y permite un mejor control de la sierra de cadena en situaciones inesperadas.
- **Utilice únicamente barras guía y cadenas de la sierra de repuesto especificadas por el fabricante.** El reemplazo incorrecto de las barras guía y las cadenas de la sierra puede causar la rotura de la cadena y/o el retroceso.
- **Siga las instrucciones de afilado y mantenimiento del fabricante para la cadena de sierra.** La disminución de la altura de calibre de profundidad puede llevar a un aumento de rebote.

- 8. No retire los dispositivos de seguridad equipados en la sierra de cadena (freno de cadena, botón de seguridad, agarre de cadena, etc.). Asimismo, no los modifique o inmovilice. Podrían producirse lesiones.
- 9. En los siguientes casos, apague la unidad y compruebe que la cadena de la sierra ya no se mueve:
 - Cuando no se utilice o se esté reparando.
 - Cuando se desplace a otro lugar.
 - Cuando se inspeccione, ajuste o sustituya la cadena de la sierra, la barra de guía, la funda de la cadena o cualquier otra parte.
 - Cuando llene el aceite de la cadena.
 - Cuando elimine polvo, etc., del cuerpo.
 - Cuando elimine obstáculos, basura o serrín generado por el trabajo del área de trabajo.
 - Cuando extraiga la unidad o cuando se aleje de la misma.
 - Si percibe peligro o prevé un riesgo. Si la cadena de la sierra sigue en movimiento, podría producirse un accidente.
- 10. El trabajo en general debe realizarse individualmente. Cuando sea realizado por varias personas, garantice espacio suficiente entre ellas. En particular, cuando tale árboles o trabaje sobre una pendiente, si sabe que van a caer, rodar o deslizarse árboles, asegúrese de que otros trabajadores no corren peligro.
- 11. Permanezca a más de 15 m de otras personas. Asimismo, cuando trabaje con más personas, permanezca a 15 m como mínimo.
 - Hay riesgo de impacto y otros accidentes.
 - Prepare un silbato, alerta, etc., y establezca previamente un método de contacto adecuado para otros trabajadores.
- 12. Antes de talar árboles, compruebe lo siguiente:
 - Determine un lugar de evacuación seguro antes de realizar el talado.
 - Elimine los obstáculos (ej., ramas, arbustos) previamente.
 - De acuerdo con una evaluación exhaustiva del estado del árbol que vaya a talarse (ej., tronco torcido, tensión de las ramas) y la situación de alrededor (ej., estado de árboles adyacentes, presencia de obstáculos, terreno, viento), decida la dirección de caída del árbol y planifique el procedimiento de talado. Un talado imprevisto podría causar lesiones.
- 13. Cuando tale árboles, compruebe lo siguiente:
 - Durante el trabajo, tenga mucho cuidado con la dirección de caída de los árboles.
 - Cuando trabaje sobre una pendiente, asegúrese de que el árbol no rodará. Trabaje siempre desde la parte superior del terreno.
 - Cuando el árbol empiece a caerse, apague la unidad, alerte a las personas que estén alrededor y acuda inmediatamente a un lugar seguro.
 - Durante el trabajo, si la cadena de la sierra o la barra de guía se enganchan en el árbol, apáguela y utilice una cuña.
- 14. Durante el uso, si el funcionamiento de la unidad se deteriora, o si observa un sonido o vibración anormal, apáguela inmediatamente y deje de usarla. Llévela a un Centro de servicio autorizado de HiKOKI para su inspección o reparación. Si sigue utilizándola, podrían producirse lesiones.
- 15. Si la unidad se cae accidentalmente o se expone a impacto, compruebe si presenta daños o grietas y que no hay ninguna deformación. Si la unidad está dañada, agrietada o deformada, podrían producirse lesiones.

ADVERTENCIAS ADICIONALES DE SEGURIDAD

1. Trabaje sin presión. Asimismo, mantenga siempre el cuerpo caliente.
2. Antes de comenzar un trabajo, reflexione sobre los procedimientos de trabajo y trabaje de forma que se eviten accidentes. De lo contrario podrían producirse lesiones.
3. No utilice la herramienta si hace mal tiempo, como fuerte viento, lluvia, nieve, niebla o en zonas propensas a caída de rocas o avalanchas. Cuando haga mal tiempo, la opinión puede verse distorsionada y la vibración podría provocar un desastre.
4. Cuando la visibilidad sea escasa, como cuando hace mal tiempo o por la noche, no utilice la unidad. Asimismo, no utilice la unidad cuando llueva o en un lugar expuesto a la lluvia. Si no se coloca firmemente o pierde el equilibrio podría producirse un accidente.
5. Compruebe la barra de guía y la cadena de la sierra antes de poner en marcha la unidad.
 - Si la barra de guía o la cadena de la sierra están agrietadas o el producto está arañado o torcido, no utilice la unidad.
 - Compruebe si la barra de guía y la cadena de la sierra están bien instaladas. Si la barra de guía o la cadena de la sierra están rotas o sueltas, podría producirse un accidente.
6. Antes de comenzar el trabajo, compruebe que el interruptor no se activa salvo que se pulse el botón de seguridad. Si la unidad no funciona correctamente, deje de usarla y solicite su reparación en un Centro de servicio autorizado de HiKOKI.
7. Instale la cadena de la sierra correctamente, de acuerdo con el manual de instrucciones. Si se instala incorrectamente, la cadena de la sierra se saldrá de la barra de guía, produciéndose lesiones.

PRECAUCIONES PARA LA BATERÍA Y EL CARGADOR (de venta por separado)

16. Cuando transporte la unidad en coche, fije la unidad para evitar que se mueva.
Existen riesgos de accidente.
17. No encienda la unidad con la funda de la cadena colocada.
Podrían producirse lesiones.
18. Compruebe que no hay clavos u otros objetos extraños en el material.
Si la cadena de la sierra impacta en el clavo o en otro objeto extraño, podrían producirse lesiones.
19. Para evitar que la barra de guía se enganche con el material cuando corte en un borde o cuando esté sujeto al peso del material cuando corte, instale una plataforma de soporte cerca de la posición de corte.
Si la barra de guía se engancha, podrían producirse lesiones.
20. Si la unidad va a ser transportada o almacenada después del uso, retire la cadena de la sierra o coloque la caja de la cadena.
Si la cadena de la sierra entra en contacto con su cuerpo, podrían producirse lesiones.
21. Cuide la unidad adecuadamente.
 - Para garantizar que el trabajo puede realizarse de una manera segura y eficaz, cuide la cadena de la sierra para garantizar que ofrece un cortado óptimo.
 - Cuando sustituya la cadena de la sierra o la barra de guía, mantenga el cuerpo, llene el aceite, etc., siga el manual de instrucciones.
22. Solicite la reparación de la unidad al establecimiento.
 - No modifique este producto, ya que cumple con las normas de seguridad aplicables.
 - Acuda siempre a su Centro de servicio autorizado de HiKOKI para efectuar las reparaciones.
Si trata de reparar la unidad usted mismo podrían producirse accidentes o lesiones.
23. Cuando no utilice la unidad, compruebe que está bien almacenada.
Vacíe el aceite de la cadena y guarde la unidad en un lugar seco, fuera del alcance de los niños o en un lugar bajo llave.
24. Si la etiqueta de advertencia ya no es visible, se desprende o no está clara, coloque una nueva etiqueta de advertencia.
Para la etiqueta de advertencia, consulte un Centro de servicio autorizado de HiKOKI.
25. Cuando trabaje, cumpla las normas y regulaciones locales.
26. No use el producto si la herramienta o los terminales de la batería (el soporte de la batería) están deformados.
Instalar tal batería podría causar un cortocircuito que podría resultar en emisiones de humo o incendios.
27. Mantenga los terminales de la herramienta (soporte de la batería) libres de virutas y polvo.
 - Antes de su uso, asegúrese de que no se han acumulado virutas ni polvo en la zona de los terminales.
 - Durante el uso, intente evitar que las virutas o el polvo de la herramienta caigan sobre la batería.
 - Al suspender el funcionamiento o tras el uso, no deje la herramienta en un área donde pueda estar expuesta a las virutas o al polvo que caen.
De hacerlo, podría causar un cortocircuito que podría resultar en emisiones de humo o incendios.
28. Utilice siempre la herramienta y la batería a temperaturas entre -5°C y 40°C.

1. Cargue siempre la batería a una temperatura que oscile entre 0°C y 40°C. Las temperaturas inferiores a 0°C causarán una sobrecarga, lo cual es peligroso. La batería no puede cargarse a temperaturas superiores a 40°C.
La gama de temperatura más apropiada para la carga es de 20°C a 25°C.
2. No utilice el cargador de forma continua.
Cuando finalice una carga, deje el cargador sin uso durante unos 15 minutos antes de la siguiente carga de la batería.
3. No deje que entren sustancias extrañas por el orificio de conexión de la batería recargable.
4. No desmonte nunca la batería recargable ni el cargador.
5. No cortocircuite nunca la batería recargable.
Cortocircuitar la batería provocará tensión eléctrica muy elevada y sobrecalentamiento. Derivará en quemaduras o en daños a la batería.
6. No arroje la batería al fuego.
Si la batería se quema puede explotar.
7. El uso de una batería agotada dañará el cargador.
8. Lleve la batería al establecimiento de compra original en caso de que la duración de la batería recargable sea reducida al usarse. No tire la batería descargada.
9. No inserte objetos en las ranuras de ventilación del cargador.
La inserción de objetos metálicos o inflamables en dichas ranuras puede provocar descargas eléctricas o daños en el cargador.

ADVERTENCIA DE LA BATERÍA DE LITIO

Para ampliar su duración, la batería de litio está equipada con la función de protección para detener la salida.
En los casos 1 a 3 descritos más abajo, cuando utilice este producto, incluso si tira del interruptor, el motor puede detenerse. No es un problema, sino el resultado de la función de protección.

1. Cuando la batería restante se agota, el motor se detiene.
En este caso, cárguela inmediatamente.
2. Si la herramienta se sobrecarga, el motor puede detenerse. En este caso, suelte el interruptor de la herramienta y elimine las causas de la sobrecarga. A continuación, puede volverla a utilizar.
3. Si la batería se calienta excesivamente al realizar un trabajo de sobrecarga, la potencia de la batería podría pararse.
En este caso, deje de utilizar la batería y deje que se enfríe. Posteriormente puede utilizarla de nuevo.

Asimismo, preste atención a las siguientes advertencias y precauciones.

ADVERTENCIA

Para evitar fugas de la batería, generación de calor, emisión de humo, explosiones e igniciones, preste atención a las siguientes precauciones.

1. Asegúrese de que no entran virutas o polvo en la batería.
 - Durante el trabajo, asegúrese de que no caen virutas o polvo en la batería.
 - Asegúrese de que las virutas o el polvo que caen sobre la herramienta eléctrica durante el trabajo no entran en la batería.
 - No almacene una batería sin utilizar en un lugar expuesto a virutas y polvo.

Español

- Antes de almacenar una batería, retire las virutas y el polvo que se haya adherido y no la almacene junto a piezas metálicas (tornillos, clavos, etc.).
- 2. No agujeree la batería con un objeto afilado como un clavo, no la golpee con un martillo, la pise, la tire o la exponga a fuertes impactos físicos.
- 3. No utilice una batería que pudiera estar dañada o deformada.
- 4. No utilice la batería con las polaridades cambiadas.
- 5. No conecte la batería directamente a salidas eléctricas o a los encendedores de cigarrillos de los coches.
- 6. No utilice la batería para un fin diferente a los especificados.
- 7. Si la carga de la batería no finaliza incluso cuando ha transcurrido un determinado tiempo de recarga, detenga inmediatamente la recarga.
- 8. No coloque o exponga la batería a temperaturas elevadas o alta presión como en un microondas, una secadora o un contenedor de gran presión.
- 9. Aléjela del fuego inmediatamente cuando se detecte una fuga o un olor raro.
- 10. No la utilice en un lugar donde se genere gran electricidad estática.
- 11. Si hay una fuga de la batería, mal olor, se genera color, está descolorida o deformada, o de algún modo funciona de forma anormal durante su utilización, recarga o almacenamiento, retírela inmediatamente del equipo o del cargador de la batería y detenga su utilización.
- 12. No sumerja la batería ni permita que fluya hacia el interior fluido alguno. La entrada de líquido conductivo, como agua, puede causar daños que resultarán en un incendio o una explosión. Guarde la batería en un lugar fresco y seco, lejos de materiales inflamables y combustibles. Se deben evitar atmósferas de gas corrosivo.

PRECAUCIÓN

- 1. Si el líquido de fuga de la batería entra en contacto con los ojos, no se los frote y lávelos bien con agua limpia como, por ejemplo, agua del grifo y póngase en contacto con un médico inmediatamente.
Si no se trata, el líquido podría causar problemas de visión.
- 2. Si el líquido de fuga entra en contacto con la piel o la ropa, lávela bien con agua limpia como, por ejemplo, agua del grifo inmediatamente.
Podría producir irritación de la piel.
- 3. Si observa óxido, mal olor, recalentamiento, decoloración, deformación y/u otras irregularidades al utilizar la batería por primera vez, no la utilice y devuélvasela a su proveedor o distribuidor.

ADVERTENCIA

Si un objeto extraño conductor de electricidad entra en los terminales de la batería de litio, podría producirse un cortacircuito, resultando en un riesgo de incendio. Por favor, respete los siguientes consejos cuando almacene la batería.

- **No coloque cortes conductivos, clavos, cables de acero, cables de cobre u otros cables en la caja de almacenamiento.**
- **Instale el paquete de baterías en la herramienta eléctrica o almacénelo presionando la tapa de baterías hasta que se oculten los orificios de ventilación para evitar cortacircuitos. (Ver Fig. 3)**

A PROPÓSITO DEL TRANSPORTE DE LA BATERÍA DE IONES DE LITIO

Al transportar una batería de iones de litio, tenga en cuenta las siguientes precauciones.

ADVERTENCIA

Notifique a la compañía de transporte que un paquete contiene una batería de iones de litio, informe a la compañía eléctrica de su potencia de salida y siga las instrucciones de la compañía de transporte al preparar su transporte.

- Las baterías de iones de litio que superen una potencia de salida de 100 Wh se considera que son materiales peligrosos en la Clasificación de Transporte y requieren procedimientos de aplicación especiales.
- Para el transporte en el extranjero, deberá cumplir con las leyes internacionales y las normas y regulaciones del país de destino.

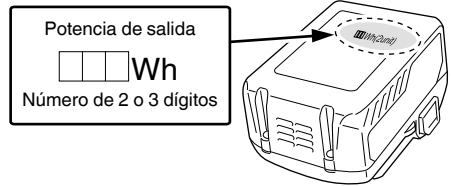

DESCRIPCIÓN DE ELEMENTOS NUMERADOS (Fig. 2–Fig. 41)

①	Batería	⑭	Disminuir la tensión	⑳	Ajustador de bomba de aceite	㉔	Cabezal de calibre de profundidad saliente
②	Enganche	⑮	Cadena de sierra	㉑	Freno de cadena	㉕	Redondear
③	Orificios de ventilación	⑯	Barra de guía	㉒	Actuación	㉖	Vertedor de aceite de la cadena
④	Terminales	⑰	Punta de barra de guía	㉓	Soltar	㉗	Ranura
⑤	Cubierta de batería	⑱	Piñón	㉔	Interruptor de indicador de nivel de batería	㉘	Orificio del aceite
⑥	Insertar	⑲	Dirección de cuchilla	㉕	Lámpara indicadora del nivel de la batería	㉙	Recogedor de la cadena
⑦	Sacar	⑳	Ilustración que muestra la dirección de la cuchilla	㉖	Espiga	㉚	Ranuras deslizantes de la batería
⑧	Botón de bloqueo	㉑	Perno	㉗	Empuñadura posterior	㉛	Terminal (Producto)
⑨	Interruptor	㉒	Control del tensor de la cadena	㉘	Empuñadura delantera	㉜	Pistola de aire
⑩	Perilla	㉓	Lengüeta	㉙	Lima redonda	㉝	Terminal (Batería)
⑪	Cubierta lateral	㉔	Eslabones impulsores	㉚	1/5 de diámetro de lima	㉞	Ranuras deslizantes
⑫	Control de tensión	㉕	Aceite de cadena	㉛	Unión del medidor de profundidad		
⑬	Aumentar la tensión	㉖	Cristal de visualización del aceite	㉜	Lima plana		

ESPECIFICACIONES

Modelo	CS3630DB	CS3635DB
Tensión	36 V	
Cadena de la sierra	Tipo: 90PX-045X Eslabón: 9,5 mm (3/8") / Calibre: 1,1 mm (0,043")	Tipo: 90PX-052X Eslabón: 9,5 mm (3/8") / Calibre: 1,1 mm (0,043")
Barra de guía	Tipo: 124MLEA041 Tamaño: 300 mm (longitud máxima de corte)	Tipo: 144MLEA041 Tamaño: 350 mm (longitud máxima de corte)
Piñón	Número de dientes: 6 / 9,5 mm (3/8")	
Velocidad de cadena sin carga	14,9 m/s (900 m/min)	
Capacidad de depósito de aceite de la cadena	100 ml	
Batería disponible para esta herramienta* (de venta por separado)	BSL36A18 / BSL36B18	
Peso**	3,4 kg	

* Las baterías existentes (serie BSL3660/3620/3626, BSL18xx, etc.) no se pueden utilizar con esta herramienta. Con esta herramienta no podrá utilizar la Fuente de Alimentación de Mochila (BL36200) ni el Adaptador de CA/CC (ET36A).

** Peso: Cadena de sierra, barra guía, caja de la cadena, aceite y batería no incluidas

ACCESORIOS ESTÁNDAR

Además de la unidad principal (1 unidad), el paquete contiene los accesorios indicados en la página 288.

Los accesorios estándar están sujetos a cambio sin previo aviso.

APLICACIÓN

- Corte de madera/troncos
- Podado, tala o jardinería

MONTAJE Y FUNCIONAMIENTO

Acción	Figura	Página
Extracción e inserción de la batería	4	2
Operación del interruptor*1	5	2
Selección de los accesorios	—	289

*1 Operación del interruptor

Cuando se activa el interruptor mientras se presiona el botón de seguridad, la cadena de la sierra gira. (Fig. 16) Salvo que se presione el botón de seguridad, el interruptor no puede activarse.

Una vez activado el interruptor, la cadena de la sierra sigue girando siempre que se presione. Cuando el interruptor se suelta, se aplica el freno para detener el giro de la cadena de la sierra.

ADVERTENCIA

No fije el botón de seguridad mientras esté presionado. Si el interruptor se activa accidentalmente, la unidad podría ponerse en marcha inesperadamente y podrían producirse lesiones.

CARGA

La batería y el cargador de la batería no están incluidos en este producto.

Para cargar las baterías recargables, hágalo como se indica en las instrucciones de uso del cargador que está utilizando.

INSTALACIÓN (SUSTITUCIÓN) DE LA CADENA DE LA SIERRA

ADVERTENCIA

- Para evitar accidentes, apague siempre la unidad y retire el acumulador de energía.
- No utilice la cadena de la sierra o la barra de guía de forma distinta a la especificada en "ESPECIFICACIONES".
- No utilice la Fuente de Alimentación de Mochila (BL36200) ni el Adaptador de CA/CC (ET36A). Su configuración tiende a enrollar el cable alrededor del usuario y se pueden sufrir lesiones.

PRECAUCIÓN

Use guantes gruesos y tenga cuidado para evitar lesiones con la cadena de la sierra.

NOTA

- Cuando retire la cadena de la sierra, elimine el serrín del vertedor de aceite, del orificio del aceite y de la ranura de la barra de guía.
Si se acumula serrín, la unidad podría fallar.
- Utilice el tipo de cadena de sierra correcto de acuerdo con las especificaciones.
Si instala el tipo de barra de guía incorrecto, la cadena de la sierra podría soltarse y provocar lesiones.

1. Retirar la cubierta lateral (Fig. 6)

Gire la perilla y retire la cubierta lateral.

2. Retirar la cadena de la sierra y la barra de guía (Fig. 7)

Gire la rueda de tensión en la dirección “-” para introducir una pequeña holgura en la cadena de la sierra y, a continuación, sepárela de la rueda dentada. Separe junto con la barra guía en la dirección indicada por la flecha.

3. Acoplar la nueva cadena de la sierra en el piñón (Fig. 8)

- ① Coloque la cadena de la sierra desde la punta de la barra guía. Asegúrese de que la cadena de la sierra esté orientada de tal manera que la hoja quede orientada en la dirección que se muestra en la ilustración debajo de la rueda dentada.

- ② Inserte el perno y el resalte del tensor de la cadena en el orificio de la barra guía mientras sujeta la cadena y la punta de la barra guía. Enganche el extremo de la cadena de la sierra en la rueda dentada y monte la barra guía en el cuerpo de la sierra.

4. Instalar la cubierta lateral (Fig. 9)

- ① Coloque la cubierta lateral insertando la lengüeta en la ranura del cuerpo de la sierra. Asegúrese de que la cadena de la sierra no se suelte de la barra guía.

- ② Gire el botón una vez para fijarla temporalmente.

Retire la suciedad alrededor de la cubierta lateral antes de volver a colocarla.

5. Ajustar la tensión de la cadena de la sierra (Fig. 10)

- Cuando levante la punta de la barra de guía, gire el control de tensión para ajustar la tensión de la cadena de la sierra.

- Gire el dial de tensión hacia “+” para aumentar la tensión de la cadena de la sierra y hacia “-” para disminuirla.

6. Comprobar la tensión de la cadena de la sierra (Fig. 11)

Ajuste la tensión de la cadena de la sierra de manera que el espacio entre el eslabón impulsor de la cadena de la sierra y la barra de guía sea de 0,5 a 1 mm cuando levante la cadena de la sierra ligeramente cerca del centro de la barra de guía.

7. Fijar la perilla (Fig. 12)

Una vez finalizado el ajuste, levante la barra de guía y apriete la perilla completamente.

ADVERTENCIA

Una vez ajustada la tensión de la cadena de la sierra, compruebe que la perilla está completamente apretada. Si está floja, podrían producirse lesiones.

INSPECCIÓN Y PREPARACIÓN ANTES DEL USO

Antes de utilizarla, realice la siguiente inspección y preparación.

ADVERTENCIA

- Para evitar accidentes, realice siempre los pasos 1 a 3, asegurándose de que el acumulador de energía se retire del cuerpo.

- No fije el botón de seguridad mientras esté presionado. Si el interruptor se activa accidentalmente, la unidad podría ponerse en marcha inesperadamente, produciéndose lesiones.

1. Comprobar que el interruptor está apagado

- Si introduce el acumulador de energía sin saber si el interruptor está activado, la unidad podría ponerse en marcha inesperadamente, pudiendo provocar un accidente.

- Cuando el interruptor se activa mientras se presiona el botón de seguridad, la unidad se enciende, y cuando se suelta el interruptor, la unidad se apaga.

2. Comprobar la tensión de la cadena de la sierra

- Si la tensión de la cadena de la sierra es incorrecta, existe riesgo de que se dañe la cadena de la sierra o la barra de guía y la unidad no funcione correctamente. Siguiendo los pasos 5-7 de "Instalación (sustitución) de la cadena de la sierra", compruebe que la tensión es adecuada.

- Cuando la cadena de la sierra sigue estando nueva, es particularmente elástica. Compruebe la tensión periódicamente y ajústela si es necesario.

- Asimismo, compruebe que la perilla está bien apretada.

3. Comprobar el aceite de la cadena

- Esta unidad se entrega sin aceite de cadena dentro. Antes de utilizarla, compruebe que el depósito del aceite está lleno. (Fig. 13)

- Compruebe periódicamente el cristal de inspección del aceite durante el trabajo y llene aceite cuando sea necesario.
- Si el aceite de cadena suministrado se acaba, utilice aceite de cadena de HIKOKI vendido por separado o un aceite de cadena equivalente del mercado.
- El aceite de cadena lubrica automáticamente. El índice de descarga para la lubricación automática se ajusta al máximo en fábrica. Para reducir la tasa de descarga, gire el regulador de la bomba de aceite en el lado derecho de la mirilla de aceite en el sentido de las agujas del reloj. (Fig. 14)

NOTA

- La capacidad del depósito de aceite es de 100 ml aproximadamente. Asegúrese de que no haya fugas de aceite ni rebose desde el depósito de aceite al rellenar el aceite de la cadena.
 - Recomendamos que tenga almacenado aceite de cadena. Si sigue trabajando sin aceite de cadena, la cadena de la sierra podría quemarse o el motor podría fallar.
 - Evite que entre polvo u otras materias extrañas en el depósito del aceite. Si entra polvo u otras materias extrañas en el depósito del aceite, la unidad podría fallar.
 - El aceite de la cadena que queda en el depósito podría gotear debido a la estructura de esta unidad. Aunque esto no indica un fallo, podría ensuciar el lugar de almacenamiento. Tenga cuidado. Cuando almacene la unidad, vacíe el aceite del depósito de aceite y coloque un objeto debajo del cuerpo principal para que absorba el goteo.
- 4. Instalar el acumulador de batería (Fig. 4)**
Tal como se muestra en la Fig. 4, presione firmemente hasta que se ajuste bien.

PRECAUCIÓN

Coloque bien el acumulador de energía.

Si el acumulador de energía no se coloca bien, podría soltarse y causar lesiones.

5. Comprobar el funcionamiento del freno de cadena (Fig. 15)**ADVERTENCIA**

- Aunque el freno de cadena es un dispositivo de parada de emergencia, este no es completamente fiable. Utilícelo con cuidado para evitar riesgos de rebote.
- El freno de cadena está diseñado para utilizarse en emergencias y al arrancar. No lo utilice de forma indiscriminada.
- Para evitar un movimiento incorrecto del freno de cadena debido a la acumulación de serrín, limpie el freno de cadena con regularidad.
- El freno de cadena es un componente importante para garantizar un uso seguro. Si tiene alguna duda sobre el funcionamiento del freno de cadena, solicite la reparación a su centro de servicio autorizado de HIKOKI.
- El producto se envía con el freno de cadena en la posición "ON". El freno de cadena debe liberarse antes del uso.

El freno de cadena es un dispositivo de parada de emergencia que detiene la cadena de la sierra cuando la unidad rebota, etc., para reducir los riesgos.

(Consulte "Causas del rebote y prevención de operadores.") Empuje el freno de cadena (2) en la dirección indicada por la flecha para aplicar el freno de cadena y detener la cadena de la sierra. Para liberar el freno de cadena, suelte el interruptor y tire hacia atrás del freno de cadena.

PRECAUCIÓN

El freno de cadena funciona solamente cuando se conecta la alimentación. Compruebe el funcionamiento del freno de cadena en un lugar en el que no haya personas ni obstáculos cerca.

- ① Pulse el interruptor mientras pulsa el botón de desbloqueo.
- ② Una vez que cadena de la sierra comience a girar, empuje el freno de cadena hacia delante, hacia la cadena de la sierra.
- ③ Si la cadena de la sierra se detiene, el freno de cadena funciona como debería. Para liberar el freno, suelte el interruptor y tire hacia atrás del freno de cadena.

6. Comprobar la descarga del aceite de la cadena (Fig. 16)

- Cuando encienda la unidad, el aceite de la cadena lubrica automáticamente la cadena de la sierra y la barra de guía.
- Si el aceite no emerge en 2-3 minutos tras la puesta en marcha de la unidad, compruebe si se ha acumulado serrín alrededor del vertedor de aceite. (Consulte "Limpiar el vertedor del aceite de la cadena.") (Consulte "Comprobar el aceite de la cadena.")

INDICADOR DE BATERÍA RESTANTE

Puede comprobar la capacidad restante de la batería presionando el interruptor del indicador de batería restante para encender la lámpara indicadora. (Fig. 17, Tabla 1)

El indicador se apaga aproximadamente 3 segundos después de pulsar el interruptor del indicador de batería restante.

Se recomienda utilizar el indicador de batería restante como guía dado que hay ligeras diferencias tales como la temperatura ambiente y el estado de la batería.

Asimismo, el indicador de batería restante podría variar de aquellos equipados en la herramienta o en el cargador. (La batería no se incluye, se vende por separado)

Tabla 1

Estado del indicador	Potencia de batería restante
	Se enciende; La carga restante de la batería se encuentra por encima del 75%.
	Se enciende; La carga restante de la batería es del 50%-75%.
	Se enciende; La carga restante de la batería es del 25%-50%.
	Se enciende; La carga restante de la batería es menos del 25%.
	Parpadea; La carga restante de la batería está prácticamente agotada. Cargue la batería lo antes posible.
	Parpadea; La salida se suspendió debido a una alta temperatura. Extraiga la batería de la herramienta y deje que se enfríe.
	Parpadea; Salida suspendida debido a un fallo o mal funcionamiento. El problema puede estar relacionado con la batería, póngase en contacto con su distribuidor.

Español

Dado que el indicador de batería restante muestra resultados ligeramente diferentes según la temperatura ambiental y las características de la batería, utilice su lectura como referencia.

NOTA

- No golpee con fuerza ni rompa el panel de interruptores. Pueden producirse problemas.
- Para reducir el consumo de la potencia de batería, el indicador luminoso de batería restante se ilumina mientras se mantiene presionado el interruptor del indicador de batería restante.

PROCEDIMIENTOS DE CORTE

ADVERTENCIA

- Antes de la operación, asegúrese de que el freno de cadena funciona.
- Durante la utilización, agarre la empuñadura bien con ambas manos.
- Cuando corte madera desde abajo, asegúrese de que la cadena de la sierra no impacta con la madera. Si la unidad rebota, podrían producirse lesiones.
- Durante los descansos del trabajo o después del trabajo, apague siempre la unidad y retire el acumulador de alimentación del cuerpo principal.

Supervise siempre el lugar de trabajo y el área de alrededor, compruebe que no hay ningún objeto que pueda causar lesiones, accidentes o fallos y, si los hay, retírelos previamente.

Sobre todo, cuando decida dónde va a colocarse, compruebe que no existe inestabilidad u objetos con los que pudiera tropezarse.

Cuando tale árboles, preste atención a la dirección en la que el árbol caerá o rodará, y determine una zona de evacuación segura y una ruta de escape para usted.

① Comprobar que la unidad está apagada.

Si el acumulador de energía se introduce mientras el interruptor está activado sin saberlo, la unidad podría ponerse en marcha inadvertidamente, pudiendo causar un accidente.

② Instalar el acumulador de energía (Fig. 4)

Tal como se muestra en la Fig. 4, presione firmemente hasta que se ajuste bien.

③ Activar el interruptor

Asegurándose de que la cadena de la sierra no entra en contacto con la madera, active el interruptor y comience a cortar cuando la velocidad de la cadena de la sierra haya aumentado.

PRECAUCIÓN

- Cuando encienda la unidad, compruebe que la cadena de la sierra no entra en contacto con ningún material u objeto.
- Durante su uso, compruebe que la cadena de la sierra no entra en contacto con otro material u objeto. En particular, cuando haya acabado de cortar, asegúrese de que no toca el suelo.

NOTA

Llene el depósito de aceite para evitar que la unidad se quede sin aceite.

1. Procedimientos generales de corte

- (1) Encienda la unidad mientras mantiene la sierra algo alejada de la madera que vaya a cortar. Comience a serrar sólo cuando la unidad haya alcanzado plena velocidad.
- (2) Cuando sierre una pieza de madera fina, presione la base de la barra de guía contra la madera y sierre como se muestra en la Fig. 18.

- (3) Cuando sierre una pieza de madera gruesa, presione la espiga en la parte delantera de la unidad contra la madera y córtela con una acción de la palanca mientras utiliza la espiga como punto de apoyo como se muestra en la Fig. 19.

- (4) Al cortar madera horizontalmente, gire el cuerpo de la unidad a la derecha de manera que la barra de guía esté debajo y sujete la parte superior de la empuñadura delantera con la mano izquierda. Sujete la barra de guía horizontalmente y coloque la espiga de manera que esté delante del cuerpo de la unidad. Con la espiga como punto de apoyo, corte la madera girando la empuñadura posterior hacia la derecha. (Fig. 20)

- (5) Cuando corte en madera desde abajo, toque la parte superior de la barra de guía con la madera ligeramente. (Fig. 21)

- (6) Además de estudiar detenidamente las instrucciones de manejo, deberá recibir instrucciones prácticas sobre el uso de la sierra de cadena o, al menos, prácticas de trabajo con la sierra de cadena cortando longitudes de madera circular sobre un caballete de serrado.

- (7) Cuando corte troncos o maderas que no están apoyados, apóyelos correctamente inmovilizándolos durante el cortado utilizando un caballete de serrado u otro método adecuado.

PRECAUCIÓN

- Cuando corta madera desde abajo, existe peligro de que el cuerpo de la unidad rebote hacia el usuario si la cadena impacta fuertemente contra la madera.

- No corte toda la madera comenzando desde abajo, ya que la barra de guía podría salir disparada hacia arriba sin control una vez finalizado el corte.

- Evite siempre que la sierra de la cadena toque el suelo o vallas metálicas.

2. Cortar ramas

- (1) Cortar ramas de un árbol.

Una rama gruesa debe cortarse inicialmente en un punto alejado del tronco del árbol.

El primer corte debe realizarse a un tercio desde abajo, y luego debe cortarse la rama desde arriba. Por último debe cortarse la parte restante de la rama incluso con el tronco del árbol. (Fig. 22)

ADVERTENCIA

- Trate de evitar siempre las ramas que se caen.
- Estese siempre alerta al retroceso de la sierra de cadena.

- (2) Cortar ramas de árboles caídos:

En primer lugar deben cortarse las ramas que no toquen el suelo, luego las que lo toquen. Cuando corte ramas gruesas que tocan el suelo, el primer corte debe realizarse a la mitad desde la parte de arriba, y luego debe cortarse la rama desde abajo. (Fig. 23)

PRECAUCIONES

- Cuando corte ramas que tocan el suelo, tenga cuidado de que la barra de guía no quede enganchada por la presión.

- Durante la fase de corte final, tenga cuidado con el rodado repentino de troncos.

3. Corte de troncos

Cuando corte un tronco colocado como se muestra en la Fig. 24, corte primero a un tercio desde abajo, luego todo el recorrido desde arriba. Cuando corte un tronco con un agujero como se muestra en la Fig. 25, corte primero a unos dos tercios desde arriba y luego hacia arriba desde abajo.

PRECAUCIÓN

- Compruebe que la barra de guía no se engancha en la madera por la presión.

- Cuando trabaje sobre un suelo inclinado, sitúese en la parte superior del tronco. Si se coloca en la parte de abajo, el tronco cortado podría rodar hacia usted.

4. Corte de troncos acostados

Asegúrese de que el tronco esté estable. Empuje la espiga contra el tronco. Utilice el pico como punto de apoyo sobre el cual se puede elevar el mango para facilitar el corte. (Fig. 26)

5. Corte de un tronco apoyado en ambos extremos

Empiece serrando a una profundidad de aproximadamente un tercio desde la parte superior y, a continuación, sierre desde la parte inferior para completar el corte.

La barra guía puede atascarse dentro del corte de la sierra si intenta cortar completamente desde la parte superior. (Fig. 27)

6. Talar árboles

(1) Recortar (1) como se muestra en la Fig. 28):

Realice recortes mirando hacia la dirección en la que quiere que caiga el árbol.

La profundidad del recorte deberá ser de 1/3 del diámetro del árbol. No tala árboles sin recortarlos bien.

(2) Corte (2) como se muestra en la Fig. 28):

Realice un corte a unos 5 cm por encima y en paralelo al recorte horizontal.

Si la cadena se engancha durante el corte, detenga la sierra y utilice cuñas para soltarla. No corte el árbol.

PRECAUCIÓN

- Los árboles no deben talarse de manera que sea peligroso para una persona, golpee algún cable de suministro o provoque daños materiales.
- Asegúrese de situarse en la parte superior del terreno, ya que es probable que el árbol ruede o se deslice hacia abajo una vez talado.

Precaución para el trabajo de corte

Para un trabajo sin paradas o una operación a gran escala

Esta herramienta viene equipada con un circuito de protección contra sobrecalentamientos que protege los componentes electrónicos que rigen la batería recargable. Durante el uso sostenido o durante las operaciones bajo altas cargas generadas por la presión contra la herramienta, la temperatura de la herramienta aumentará y, finalmente, activará el circuito de protección contra el sobrecalentamiento, el cual apagará la herramienta.

Si ello sucede, deje enfriar la herramienta durante un periodo de tiempo. Cuando descienda la temperatura, podrá volver a usar la herramienta. Cuando tenga que cambiar la batería recargable después de haber utilizado la herramienta durante mucho tiempo, déjela reposar durante al menos 15 minutos.

Fuerza de empuje/agarre de la sierra de cadena

Agarre siempre la sierra de cadena con firmeza.

Asimismo, no fuerce la sierra de cadena más de lo necesario. Cuando corte, la fuerza adicional ejercida sobre la sierra de cadena no acelerará la velocidad de corte. Esto tensará el motor, afectará al funcionamiento y dañará o causará un fallo del motor o la barra de guía. Utilice la unidad en el rango en el que la cadena de la sierra esté a una velocidad razonable.

En particular, cuando la cadena de la sierra se detiene (se atasca) debido a una fuerza excesiva, podría provocar lesiones o un fallo de la unidad.

Retén de la cadena

- El retén de la cadena se ubica sobre el cabezal de fuerza motriz precisamente debajo de la cadena para impedir la eventualidad que una cadena rota pueda golpear al usuario.
- Cuando se rompa la cadena de la sierra, sustitúyala por una nueva consultando "Instalación (sustitución) de la cadena de la sierra".

AFILADO DE LA CUCHILLA DE LA SIERRA

ADVERTENCIA

Para evitar accidentes, apague siempre el interruptor y retire el acumulador de energía del cuerpo principal.

PRECAUCIÓN

Afile la cadena de la sierra y ajuste el medidor de profundidad en la posición central de la barra guía, con la cadena de la sierra fijada al cuerpo principal.

NOTA

Afile la cadena de la sierra y ajuste el calibre de profundidad a la posición central en la barra de guía, con la cadena de la sierra colocada en el cuerpo principal.

Cuando el afilado de las cadenas de la sierra se deteriora, el motor y cada parte del cuerpo se sobrecargan y la eficacia se reduce.

Para un funcionamiento óptimo de la unidad, es necesario realizar un mantenimiento necesario para mantener la cadena de la sierra afilada.

1. Afilar cuchillas

Utilice una lima redonda de 4 mm de diámetro.

La lima redonda debe sujetarse contra la hoja de la cadena de manera que un quinto de su diámetro se extienda por encima de la parte superior de la hoja como se muestra en la Fig. 29.

Afile las cuchillas manteniendo la lima redonda a un ángulo de 30° en relación con la barra guía, como se muestra en la Fig. 30.

Lime las cuchillas empujando suavemente la lima redonda en la dirección de la empuñadura.

Asegúrese de que la lima redonda no toque la cadena de la sierra al extraer la lima.

Asegúrese de que todas las hojas de la sierra estén limadas en el mismo ángulo, de lo contrario se verá afectada la eficiencia de corte de la herramienta. Los ángulos adecuados para afilar correctamente las cuchillas se muestran en la Fig. 31. (La lima redonda se vende por separado).

2. Ajuste del medidor de profundidad

PRECAUCIÓN

- No lije la parte superior de la correa de unión del parachoques ni el enlace de accionamiento del parachoques, ni deforme dichas piezas.
- El ajuste de los medidores de profundidad debe estar en línea con las dimensiones y formas predeterminadas, de lo contrario, el riesgo de rebote podría aumentar, causando lesiones.

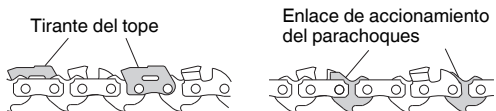

Los medidores de profundidad deben estar alineados de la misma manera porque se utilizan para ajustar la profundidad en la posición en la que la cuchilla se incrusta en la madera.

Al afilar la cadena de la sierra, asegúrese de comprobar el medidor de profundidad cada dos o tres veces. (Fig. 32)

Coloque una unión del medidor de profundidad en la cadena de la sierra, deje el medidor visible en la ranura y utilice una lima plana para biselar la porción fuera de la unión del medidor de profundidad. (Fig. 33) (La unión del medidor de profundidad y la lima plana se venden por separado).

Español

Después de guardar el medidor de profundidad, redondee el lado delantero del medidor de profundidad tal y como estaba. (Fig. 34)

Una vez afilada la cadena de la sierra, colóquela en el aceite de cadena para eliminar los limados.

Si los limados no se limpian, la cadena de la sierra y la barra de guía se desgastarán rápidamente cuando se utilicen.

La unión del medidor de profundidad también se puede utilizar al rectificar con una lima redonda. (Fig. 35)

8. Mantenimiento de motor

La unidad de bobinado del motor es el verdadero "corazón" de las herramientas eléctricas.

Prestar el mayor cuidado a asegurarse de que el bobinado no se dañe y/o se humedezca con aceite o agua.

9. Limpieza del compartimento de instalación de la batería y la batería (Fig. 41)

Utilice un cepillo o una pistola de aire comprimido para eliminar cualquier viruta o polvo y mantener la sierra limpia.

NOTE

○ Permitir que se acumulen virutas y polvo durante el uso puede hacer que la batería de almacenamiento se caiga o se produzcan otros accidentes.

Permitir la acumulación de virutas y polvo también puede provocar fallos de funcionamiento, incluyendo el contacto defectuoso entre la batería y los terminales.

○ Después de la limpieza, compruebe para confirmar que la batería de almacenamiento puede extraerse fácilmente y volver a acoplarse al cuerpo de la herramienta.

10. Limpieza en el exterior

Cuando la sierra de cadena esté sucia, limpiarla con un paño mojado en agua jabonosa. No utilizar disolventes clóricos, gasolina o disolventes para pinturas ya que éstos funden los materiales plásticos.

11. Almacenamiento

○ Limpie todas las piezas minuciosamente. Cubra las piezas metálicas con una capa delgada de inhibidor de corrosión.

○ Asegúrese de reparar cualquier zona dañada antes de guardarla.

○ Cuando almacene la unidad, realice una limpieza y un mantenimiento de cada parte y coloque la funda de la cadena en la barra de guía.

○ Guardar la sierra de cadena en un lugar en el cual la temperatura sea inferior a 40°C y esté alejado del alcance de los niños.

NOTA

Almacenamiento de baterías de iones de litio

Compruebe que las baterías de iones de litio se hayan cargado completamente antes de almacenarlas.

Un almacenamiento prolongado de las baterías (3 meses o más) con poca carga podría deteriorar su funcionamiento, reduciendo en gran medida el tiempo de uso de la batería o haciendo que las baterías no puedan mantener una carga.

No obstante, la reducción en gran medida del tiempo de uso de la batería puede recuperarse si se carga y utiliza de dos a cinco veces.

Si el tiempo de uso de la batería es extremadamente corto a pesar de haber cargado y utilizado la batería varias veces, deberá considerarla agotada y comprar una nueva.

PRECAUCIÓN

En el manejo y el mantenimiento de las herramientas eléctricas, se deberán observar las normas y reglamentos vigentes en cada país.

MANTENIMIENTO E INSPECCIÓN

Después de la operación, realice una inspección y un mantenimiento de cada parte cuando almacene la unidad.

ADVERTENCIA

Durante el mantenimiento y la inspección, apague siempre la unidad y retire el acumulador de alimentación del cuerpo principal. Asimismo, desconecte el enchufe eléctrico del cargador de la salida.

PRECAUCIÓN

Utilice siempre guantes cuando manipule la cadena de la sierra.

1. Inspeccionar las cadenas de sierra

○ De vez en cuando inspeccione la cadena de la sierra. En el caso de anomalías, sustitúyala por una nueva siguiendo la sección "Instalación (sustitución) de la cadena de la sierra".

○ Inspeccione la tensión de la cadena y compruebe si es correcta.

○ Deje de utilizar la unidad cuando la cadena de la sierra se desafíe y afílela consultando "Afilado de la cuchilla de la sierra".

○ Después del uso, lubrique con cuidado la cadena de la sierra y las barras de guía con aceite anti corrosión.

NOTA

Al limpiar la cubierta lateral, el piñón, el surtidor de aceite de la cadena y la barra guía, consulte el procedimiento "Instalación (sustitución) de la cadena de la sierra" y retire la cadena de la sierra.

2. Limpieza de la cubierta lateral y de la rueda dentada (Fig. 36)

Limpie y retire las virutas o el polvo que queden en el interior de las piezas.

3. Limpiar el vertedor de aceite de la cadena (Fig. 37)

Antes de limpiar el vertedor de aceite de la cadena, retire la cubierta lateral y la barra de guía.

4. Limpiar la barra de guía (Fig. 38)

Cuando entra serrín en la ranura de la barra de guía o el vertedor de aceite, el aceite tal vez no fluya, lo que podría hacer que la unidad falle.

Retire la barra de guía y limpie el serrín de la ranura después del uso y cuando sustituya la cadena de la sierra. (Consulte "Instalación (sustitución) de la cadena de la sierra.")

5. Limpieza del freno de cadena (Fig. 39)

Utilice un cepillo para eliminar cualquier viruta del espacio que haya en el cuerpo de la sierra.

6. Inspección del recogedor de la cadena (Fig. 40)

El recogedor de cadena está diseñado para evitar que el operador sea golpeado por la cadena de la sierra si la cadena se afloja o se rompe.

El recogedor de la cadena está integrado en la cubierta lateral.

Compruebe que el recogedor de la cadena no esté dañado.

7. Inspección de los tornillos de montaje

Inspeccionar regularmente los tornillos de montaje y asegurarse que están bien apretados. Si se afloja algún tornillo, hay que apretarlos inmediatamente. De lo contrario, en esto, puede ser muy peligroso.

Aviso importante sobre las pilas de las herramientas inalámbricas de HIKOKI

Utilice siempre una de nuestras pilas genuinas. No podemos garantizar la seguridad y el funcionamiento de nuestra herramienta eléctrica inalámbrica cuando se utiliza con pilas diferentes a las indicadas por nosotros o cuando la pila se desmonta y modifica (como cuando se desmontan y sustituyen celdas u otras piezas internas).

GARANTÍA

Las herramientas motorizadas de HIKOKI incluye una garantía conforme al reglamento específico legal/nacional. Esta garantía no cubre los defectos o daños debidos al uso incorrecto, el abuso o el desgaste normal. En caso de reclamación, envíe la herramienta motorizada, sin desmontar y con el CERTIFICADO DE GARANTÍA que aparece al final de estas instrucciones de uso, al Centro de Servicio Autorizado de HIKOKI.

Información sobre el ruido propagado por el aire y vibración

Los valores medidos se determinaron de acuerdo con EN62841 declararon de conformidad con ISO 4871.

CS3630DB

Nivel de potencia auditiva ponderada A: 107 dB (A)

Nivel de presión auditiva ponderada A: 87 dB (A)

Duda K: 3 dB (A)

CS3635DB

Nivel de potencia auditiva ponderada A: 105 dB (A)

Nivel de presión auditiva ponderada A: 85 dB (A)

Duda K: 3 dB (A)

Utilice protectores para los oídos.

Valores totales de la vibración (suma de vectores triax.) determinados de acuerdo con EN62841.

CS3630DB

$a_h = 2,5 \text{ m/s}^2$

Duda K = 1,5 m/s²

CS3635DB

$a_h = 2,4 \text{ m/s}^2$

Duda K = 1,5 m/s²

El valor total declarado de las vibraciones y el valor declarado de las emisiones de ruido han sido medidos de acuerdo con un método de prueba estándar y pueden utilizarse para comparar una herramienta con otra.

También podrían utilizarse en una evaluación preliminar de la exposición.

ADVERTENCIA

- La vibración y la emisión de ruido durante el uso real de la herramienta eléctrica pueden diferir del valor total declarado en función de las formas de uso de la herramienta, especialmente del tipo de pieza de trabajo procesada; y
- Identifique las medidas seguras para proteger al operario basadas en una estimación de exposición en las condiciones reales de uso (teniendo en cuenta todas las partes del ciclo de funcionamiento como tiempos cuando la herramienta está apagada y cuando funciona lentamente además del tiempo de activación).

NOTA

Debido al programa continuo de investigación y desarrollo de HIKOKI estas especificaciones están sujetas a cambio sin previo aviso.

SOLUCIÓN DE PROBLEMAS





Siga las instrucciones que se indican en la siguiente tabla si la herramienta no funciona normalmente. Si esto no soluciona el problema, consulte a su distribuidor o al centro de servicio autorizado de HiKOKI.

1. Herramienta eléctrica

Síntoma	Posible causa	Solución
El motor suena pero la cadena de la sierra... ○ no se mueve ○ no se mueve libremente	El freno de cadena podría haberse activado.	Libere tirando de la palanca del freno de cadena hacia usted.
	La tensión de la cadena de sierra es excesiva.	Compruebe la tensión de la cadena de sierra y, si está demasiado apretada, afloje la tensión.
	La cadena de la sierra se sale del piñón.	Compruebe que la cadena de la sierra esté correctamente acoplada a la rueda dentada.
	Dentro de la cubierta lateral... → hay serrín atascado → hay materia extraña atrapada	Limpié la cubierta lateral.
	En la ranura de la barra de guía... → hay serrín atascado → el aceite no fluye	Limpié la ranura de la barra de guía y el orificio del aceite. Asegúrese de que hay aceite en el depósito del aceite y rellénelo si es preciso.
Afilado deficiente	La cadena de la sierra... → está gastada o la cuchilla está rota → está oxidada	Afile la cadena de la sierra. Si el desgaste o la rotura son importantes, sustitúyala por una cadena de sierra nueva.
	La dirección de la cadena de la sierra está invertida.	Vuélvala a acoplar comprobando la dirección correcta.
	La tensión de la cadena de la sierra está floja.	Compruebe la tensión de la cadena de la sierra y apriétela si está suelta.
El aceite de la cadena ○ fluye lentamente ○ no sale (se agarrota)	Falta aceite de cadena en el tanque.	Rellenar con aceite de cadena.
	El vertedor de aceite de cadena está obstruido.	Limpiar el vertedor de aceite de la cadena.
No se puede instalar la batería	Intentar instalar otra batería que no sea la especificada para la herramienta.	Instale una batería de tipo voltio múltiple.

SÍMBOLOS**AVISO**

De seguida, são apresentados os símbolos utilizados para a máquina. Assimile bem seus significados antes da utilização.

	CS3630DB / CS3635DB: Electro - serra a bateria
	Para reduzir o risco de lesão, o utilizador deve ler o manual de instruções.
	Não utilize uma ferramenta eléctrica em condições de chuva e humidade, nem a deixe no exterior quando estiver a chover.
	Apenas para países da UE Não deixe ferramentas eléctricas no lixo doméstico! De acordo com a directiva europeia 2012/19/UE sobre ferramentas eléctricas e electrónicas usadas e a transposição para as leis nacionais, as ferramentas eléctricas usadas devem ser recolhidas em separado e encaminhadas a uma instalação de reciclagem dos materiais ecológica.
	Leia, compreenda e siga todas as advertências e instruções contidas neste manual e no aparelho.
	Use sempre protecções para os olhos, cabeça e ouvidos durante a utilização do aparelho.
	Tenha cuidado com o coice da motosserra e evite o contacto com a ponta da lâmina.
	Não é permitido trabalhar só com uma mão.
	Utilize sempre a motosserra com as duas mãos.
	Enchimento de óleo da corrente
	Ajuste da taxa de distribuição do óleo da corrente
	Interruptor do indicador de carga da bateria
	Desconectar a bateria

COMPONENTES DA SERRA (Fig. 1)

- A: Interruptor: Dispositivo activado pelo dedo.
 B: Botão de desbloqueio: Botão que evita o funcionamento accidental do gatilho.
 C: Travão de corrente: Dispositivo para parar ou bloquear a electro-serra.
 D: Protecção com picos: Dispositivo para actuar como eixo quando em contacto com uma árvore ou tronco.
 E: Tampa do depósito de óleo: Tampa para fechar o depósito de óleo.
 F: Visor do nível de óleo: Janela para verificar a quantidade do óleo da corrente.
 G: Pega frontal: Pega de apoio situada na parte frontal do corpo principal.
 H: Bateria (vendidos separadamente): Fonte de alimentação para accionar a unidade.

- I: Pega traseira: Pega de suporte localizada na parte traseira do corpo principal.
 J: Selector de tensão: Dispositivo para ajustar a tensão da electro-serra.
 K: Manipulo: Botão para fixar a tampa lateral.
 L: Corrente de serra: Corrente, a funcionar como uma ferramenta de corte.
 M: Barra-guia: A peça que suporta e guia a corrente da serra.
 N: Tampa lateral: Tampa de protecção para a corrente de serra da barra-guia, embraiagem e roda dentada quando a electro-serra está em utilização.
 O: Alimentador de óleo: Recipiente para óleo.
 P: Caixa de corrente: Caixa para cobrir a barra-guia e a electro-serra quando a unidade não está a ser utilizada.

AVISO

Esta serra de corrente (CS3630DB / CS3635DB) foi especialmente concebida para fins de manutenção e cirurgia de árvores. Somente pessoas com formação na manutenção e cirurgia de árvores devem usar esta serra. Devem ser observados toda a literatura e procedimentos relevantes assim como as recomendações do respectivo sindicato profissional. Se não fizer isso corre altos riscos de sofrer um acidente. Aconselhamos usar sempre uma plataforma elevatória para cortar na árvore. As técnicas de trepar são extremamente perigosas e requerem um treino especial. O operador deve ser treinado e familiarizado com o uso de equipamentos de protecção e as técnicas de trabalho e de trepar. Usar sempre o equipamento de detenção, tanto para o operador como para a serra.

AVISOS GERAIS DE SEGURANÇA PARA A FERRAMENTA ELÉTRICA**AVISO**

Leia todos os avisos de segurança, instruções, ilustrações e especificações fornecidas com esta ferramenta eléctrica.

Se não seguir todas as instruções listadas abaixo, pode provocar um choque eléctrico, incêndio e/ou ferimentos graves.

Guarde todos os avisos e instruções para referência futura.

O termo "ferramenta eléctrica" em todos os avisos refere-se à sua ferramenta ligada à corrente (com fios) ou à ferramenta eléctrica de bateria (sem fios).

- 1) Segurança da área de trabalho**
 - Mantenha a área de trabalho limpa e bem iluminada. As áreas escuras ou cheias de material são propícias aos acidentes.
 - Não trabalhe com ferramentas eléctricas em ambientes explosivos, tais como na presença de líquidos inflamáveis, gases ou pó. As ferramentas eléctricas criam faíscas que podem incendiar o pó dos fumos.
 - Mantenha as crianças e outras pessoas afastadas quando trabalhar com uma ferramenta eléctrica. As distrações podem fazer com que perca controlo.
- 2) Segurança eléctrica**
 - As fichas da ferramenta eléctrica devem corresponder à tomada. Nunca modifique a ficha. Não utilize fichas adaptadoras com ferramentas eléctricas ligadas à terra. As fichas não modificadas e tomadas correspondentes reduzirão o risco de choques eléctricos.
 - Evite contacto corporal com superfícies ligadas à terra, tais como tubos, radiadores, máquinas e frigoríficos.

Existe um risco acrescido de choques elétricos se o seu corpo estiver ligado à terra.

- c) **Não exponha ferramentas elétricas à chuva ou condições de humidade.**

A entrada de água numa ferramenta elétrica aumentará o risco de choques elétricos.

- d) **Não abuse do fio. Nunca utilize o fio para transportar, puxar ou desligar a ferramenta elétrica.**

Mantenha o fio afastado do calor, óleo, margens afiadas ou peças em movimento.

Os fios danificados ou entrelaçados podem aumentar o risco de choques elétricos.

- e) **Quando trabalhar com uma ferramenta elétrica no exterior, utilize uma extensão adequada para utilização exterior.**

A utilização de um fio adequado para utilização no exterior reduz o risco de choques elétricos.

- f) **Se não for possível evitar a utilização de uma máquina elétrica num local húmido, utilize uma fonte de alimentação protegida por um dispositivo de corrente residual (RCD).**

A utilização de um RCD reduz o risco de choques elétricos.

3) Segurança pessoal

- a) **Mantenha-se alerta, esteja atento ao que está a fazer e utilize o bom senso ao trabalhar com uma ferramenta elétrica.**

Não utilize uma ferramenta elétrica quando estiver cansado ou sob a influência de drogas, álcool ou medicamentos.

Um momento de desatenção enquanto trabalha com ferramentas elétricas pode resultar em ferimentos pessoais graves.

- b) **Utilize equipamento de proteção pessoal. Utilize sempre proteção para os olhos.**

O equipamento de proteção, tal como uma máscara de pó, sapatos de segurança anti-derrapantes, capacete ou proteção auricular utilizados para condições adequadas reduzirá os ferimentos pessoais.

- c) **Evite arranques acidentais. Certifique-se de que o interruptor está na posição de desligado antes de ligar a fonte de alimentação e/ou bateria, levantar ou transportar a ferramenta.**

Transportar ferramentas elétricas com o dedo no interruptor ou ativar ferramentas que estão com o interruptor ligado é propício a acidentes.

- d) **Remova qualquer chave de parafusos ou chave-inglesa de regulação antes de ligar a ferramenta.**

Uma chave-inglesa ou de parafusos ligada à parte rotativa da ferramenta pode provocar ferimentos pessoais.

- e) **Não se estique. Mantenha sempre o controlo e equilíbrio adequados.**

Isto permite obter um melhor controlo da ferramenta em situações inesperadas.

- f) **Vista-se adequadamente. Não use roupas largas ou joias. Mantenha o seu cabelo e roupa longe de peças móveis.**

As roupas largas, joias ou cabelo comprido podem ficar presos nas peças móveis.

- g) **Se forem fornecidos dispositivos para a ligação de extratores de pó e dispositivos de recolha, certifique-se de que estes estão ligados e são utilizados adequadamente.**

A utilização de uma recolha de pó pode reduzir os perigos relacionados com o pó.

- h) **Não deixe que a familiaridade resultante de uma utilização frequente das ferramentas permita que se torne complacente e ignore os princípios de segurança das ferramentas.**

Uma ação descuidada pode causar ferimentos graves numa fração de segundo.

4) Utilização da ferramenta e manutenção

- a) **Não force a ferramenta elétrica. Utilize a ferramenta correta para a sua aplicação.**

A ferramenta correta fará o trabalho melhor e com mais segurança à velocidade para a qual foi concebida.

- b) **Não utilize a ferramenta elétrica se o interruptor não a ligar ou desligar.**

Qualquer ferramenta que não possa ser controlada com o interruptor é perigosa e deve ser reparada.

- c) **Desligue a ficha da fonte de alimentação e/ou remova a bateria da ferramenta elétrica, se removível, antes de efetuar quaisquer regulações, mudar os acessórios ou armazenar ferramentas elétricas.**

Tais medidas de segurança de prevenção reduzem o risco de ligar a ferramenta elétrica acidentalmente.

- d) **Armazene as ferramentas elétricas fora do alcance das crianças e não permita que pessoas não familiarizadas com a ferramenta elétrica ou com estas instruções utilizem a ferramenta.**

As ferramentas elétricas são perigosas nas mãos de utilizadores inexperientes.

- e) **Efetue a manutenção das ferramentas elétricas e acessórios. Verifique a existência de desalinhamentos ou dobragens das peças móveis, quebras de peças e quaisquer outras condições que possam afetar o funcionamento da ferramenta elétrica. Se danificada, mande reparar a ferramenta antes de utilizar.**

Muitos acidentes são causados por ferramentas com má manutenção.

- f) **Mantenha as ferramentas de corte afiadas e limpas.**

As ferramentas de corte com uma manutenção adequada e extremidades afiadas são menos propensas a dobrar e mais fáceis de controlar.

- g) **Utilize a ferramenta elétrica, acessórios e brocas de ferramentas, etc., de acordo com estas instruções, tendo em consideração as condições de trabalho e o trabalho a ser efetuado.**

A utilização de uma ferramenta elétrica para operações diferentes das previstas pode resultar numa situação perigosa.

- h) **Mantenha as pegas e as superfícies de manuseamento secas, limpas e livres de óleo e graxa.**

Pegas de manuseamento escorregadias não permitem a manipulação segura e controlo da ferramenta em situações inesperadas.

5) Utilização e manutenção da ferramenta com bateria

- a) **Recarregue apenas com o carregador especificado pelo fabricante.**

Um carregador que seja adequado para um tipo de bateria pode criar um risco de incêndio quando utilizado com outra bateria.

- b) **Utilize ferramentas elétricas apenas com as baterias especialmente concebidas.**

A utilização de quaisquer outras baterias pode criar um risco de ferimentos e incêndios.

- c) **Quando não estiver a ser utilizada uma bateria, mantenha-a afastada de outros objetos metálicos, tais como cliques de papel, moedas, chaves, pregos, parafusos ou outros objetos metálicos pequenos que possam fazer uma ligação de um terminal para o outro.**

Provocar um curto-circuito dos terminais da bateria pode causar queimaduras ou um incêndio.

- d) **Em condições abusivas, poderá ser ejetado líquido da bateria. Evite o contacto. Se ocorrer um contacto acidental, lave com água. Se o líquido entrar em contacto com os olhos, procure ajuda médica.**

O líquido ejetado da bateria poderá provocar irritações ou queimaduras.

- e) **Não utilize uma bateria ou ferramenta que esteja danificada ou modificada.**

Baterias danificadas ou modificadas podem exibir comportamentos imprevisíveis que podem resultar em incêndio, explosões ou risco de ferimentos.

- f) **Não exponha uma bateria ou ferramenta a fogo ou temperaturas excessivas.**

A exposição ao fogo ou a temperaturas acima dos 130°C pode causar uma explosão.

- g) **Siga todas as instruções de carregamento e não carregue a bateria ou a ferramenta fora do intervalo de temperatura especificado nas instruções.**

O carregamento incorreto ou a temperaturas fora da gama especificada pode danificar a bateria e aumentar o risco de incêndio.

6) Manutenção

- a) **Faça a manutenção da sua ferramenta elétrica por um pessoal de reparação qualificado e utilize apenas peças de substituição idênticas.**

Isto garantirá que a segurança da ferramenta elétrica é mantida.

- b) **Nunca repare as baterias danificadas.**

A reparação de baterias deve ser executada pelo fabricante ou por prestadores de assistência autorizados.

AVISO

Mantenha afastadas das crianças e pessoas doentes. Quando não estiverem a ser utilizadas, as ferramentas devem ser guardadas fora do alcance das crianças e pessoas doentes.

AVISOS DE SEGURANÇA DA ELECTRO-SERRA

- Mantenha todas as peças do corpo afastadas da electro-serra quando a electro-serra está a funcionar. Antes de ligar a electro-serra, certifique-se de que esta não está em contacto com qualquer outro objecto.** Um momento de desatenção durante a utilização de electro-serras pode fazer com que a sua roupa ou corpo fiquem presos na corrente da serra.
- Segure sempre a electro-serra com a sua mão direita na pega direita e a mão esquerda na pega frontal.** Segurar a electro-serra com uma configuração de mão invertida aumenta o risco de ferimentos pessoais e nunca deve ser efectuada.
- Segure a moto-serra apenas pelas superfícies isoladas, uma vez que a corrente da serra pode entrar em contacto com cabos ocultos.** Correntes de serra em contacto com um fio “vivo” podem fazer partes metálicas expostas da serra “viva” e podem dar ao operador um choque elétrico.
- Use proteção para os olhos. Recomenda-se o uso de equipamento de proteção adicional para a audição, cabeça, mãos, pernas e pés.** O equipamento de proteção adequado reduzirá os ferimentos pessoais provocados por detritos projetados ou pelo contacto acidental com a corrente da serra.
- Não utilize a motosserra numa árvore, numa escada, num telhado ou num apoio instável.** A utilização de uma moto-serra desta forma pode resultar em ferimentos graves.
- Mantenha sempre uma posição adequada e apenas utilize a electro-serra quando estiver numa superfície fixa, segura e nivelada.** Superfícies escorregadias ou instáveis podem causar a perda do controlo de equilíbrio da motosserra.

7. **Ao cortar um ramo sob tensão, tenha cuidado com o ressalto.** Quando a tensão nas fibras de madeira é libertada, o ramo sob tensão pode atingir o operador e/ou descontrolar a electro-serra.

8. **Tenha muito cuidado ao cortar mato e plantas.** O material fino pode prender a corrente da serra e ser projectado na sua direcção ou fazê-lo perder o equilíbrio.

9. **Transporte a electro-serra pela pega frontal com a electro-serra desligada e afastada do seu corpo. Quando transportar ou armazenar a moto-serra, coloque sempre a cobertura da barra de guia.** O manuseamento adequado da electro-serra irá reduzir a probabilidade de contacto acidental com a corrente da serra em movimento.

10. **Siga as instruções para lubrificação, tensionamento da corrente e troca da lâmina e da corrente.** Uma corrente com tensão ou lubrificação incorrectas pode quebrar ou aumentar o risco de recuo.

11. **Corte apenas madeira. Não utilize a electro-serra para fins não recomendados. Por exemplo: não utilize a moto-serra para cortar metal, plástico, alvenaria ou materiais de construção que não sejam de madeira.** A utilização da electro-serra em operações que não aquelas recomendadas pode resultar numa situação perigosa.

12. **Siga todas as instruções ao retirar material encravado, armazenar ou reparar a motosserra. Certifique-se de que o interruptor está desligado e que a bateria foi retirada.** Uma atuação inesperada da motosserra durante a remoção de material encravado ou reparação pode resultar em ferimentos graves.

Causas e prevenção de recuos por parte do operador: (Fig. 2)

Os recuos podem ocorrer quando a ponta da barra-guia toca num objecto ou quando a madeira estreita e prende a corrente da serra no corte.

Em determinados casos, o contacto da ponta pode causar uma súbita reacção inversa, projectando a barra-guia para cima e para trás na direcção do operador.

Apertar a corrente da serra ao longo da barra-guia pode resultar na projecção rápida da barra-guia na direcção do operador.

Qualquer uma destas reacções pode fazer com que perca o controlo do serra, o que pode resultar em ferimentos graves. Não confie exclusivamente nos dispositivos de segurança integrados na serra. Enquanto utilizador da electro-serra, deve tomar vários passos para efectuar os trabalhos de corte sem acidentes ou ferimentos.

O coice é o resultado de uma utilização errada da motosserra e/ou de procedimentos ou condições de utilização incorretos, e pode ser evitado tomando as devidas precauções, conforme indicado abaixo:

- **Agarre com firmeza, com os polegares e os dedos a envolver as pegadas da electro-serra, com ambas mãos na serra e posicione o corpo e o braço para permitir resistir às forças de recuo.** As forças de recuo podem ser controladas pelo operador, se forem tomadas precauções adequadas. Não solte a electro-serra.
- **Não se coloque em posições propensas a desequilíbrios e não corte acima da altura dos ombros.** Isto ajuda a evitar o contacto indesejado da ponta e permite um controlo melhor da electro-serra em situações inesperadas.
- **Utilize apenas barras guia e correntes de serra de substituição especificadas pelo fabricante.** Utilizar barras guia e correntes de serra de substituição incorretas podem provocar a quebra da corrente e/ou o coice.

Português

- **Siga as instruções de afiamento e manutenção do fabricante para a corrente da serra.** Diminuir a altura do medidor de profundidade pode resultar em mais recuos.

AVISOS ADICIONAIS DE SEGURANÇA

1. Trabalhe sem pressão. Além disso, mantenha sempre o seu corpo quente.
2. Antes de começar o trabalho, pense bem nos procedimentos de trabalho envolvidos e esforce-se para evitar acidentes, caso contrário, podem ocorrer ferimentos.
3. Não utilize em más condições meteorológicas, como vento forte, chuva, neve, nevoeiro ou em áreas propensas à queda de pedras ou avalanches. Com más condições meteorológicas, as decisões podem ser comprometidas e a vibração pode resultar em desastres.
4. Quando a visibilidade é fraca, como durante más condições meteorológicas ou à noite, não utilize a unidade. Além disso, não a utilize à chuva ou num local exposto à chuva. Uma posição instável ou perda de equilíbrio pode resultar num acidente.
5. Verifique a barra-guia e a corrente da serra antes de ligar a unidade.
- Se a barra-guia ou a corrente da serra estiver quebrada ou se o produto estiver arranhado ou dobrado, não utilize a unidade.
- Verifique se a barra-guia e a corrente da serra estão bem instaladas. Se a barra-guia ou a corrente da serra estiverem quebradas ou desencaixadas, isto pode resultar num acidente.
6. Antes de iniciar o trabalho, certifique-se de que o interruptor não acciona a menos que o botão de bloqueio seja premido. Se a unidade não funcionar correctamente, pare imediatamente de utilizar e solicite uma reparação ao seu centro de assistência autorizado da HIKOKI.
7. Instale bem a corrente da serra, de acordo com o manual de instruções. Se instalado incorrectamente, a electro-serra irá sair da barra-guia e podem ocorrer ferimentos.
8. Nunca retire qualquer dispositivo de segurança equipado na electro-serra (travão de corrente, botão de bloqueio, bloqueio da corrente etc.). Ademais, não os modifique ou bloqueie. Podem ocorrer ferimentos.
9. Nos casos seguintes, desligue a unidade e certifique-se de que a corrente da serra já não está em movimento:
 - Quando não está em utilização ou reparação.
 - Ao transportar para um novo local de trabalho.
 - Ao inspecionar, ajustar ou substituir a corrente da serra, barra-guia, caixa da corrente e qualquer outra peça.
 - Ao abastecer o óleo da corrente.
 - Ao remover pó, etc, do corpo.
 - Ao remover obstáculos, lixo ou serradura gerada de uma área de trabalho para outra.
 - Quando retira a unidade ou quando se afasta da mesma.
 - Se detectar um perigo ou antecipar riscos. Se a corrente da serra ainda estiver em movimento, pode ocorrer um acidente.
10. Normalmente, o trabalho deve ser efectuado individualmente. Quando estão envolvidos vários indivíduos, certifique-se de que existe espaço suficiente entre eles.

Em particular, ao abater árvores ou ao trabalhar num declive, se antecipar a queda, rolamento ou deslizamento de árvores, certifique-se de que não há perigos para os outros trabalhadores.

11. Permaneça a mais de 15 m das outras pessoas. Além disso, ao trabalhar com várias pessoas, permaneça a 15 m ou mais de distância.
- Há um risco de impacto com projecções e outros acidentes.
- Prepare um alerta por apito e determine antecipadamente um método de contacto adequado para os outros trabalhadores.
12. Antes de abater árvores, certifique-se de que:
 - Determina um local de evacuação seguro antes do abate.
 - Remove antecipadamente os obstáculos (por exemplo, ramos, arbustos).
 - Com base numa avaliação abrangente do estado da árvore a abater (por exemplo, curvatura do tronco, tensão dos ramos) e a situação envolvente (por exemplo, estado de árvores adjacentes, presença de obstáculos, terreno, vento), decida a direcção na qual a árvore irá cair e, de seguida, planeie o procedimento de abate. Um abate descuidado pode resultar em ferimentos.
13. Ao abater árvores, certifique-se de que:
 - Durante o trabalho, tenha muito cuidado com a direcção na qual as árvores caem.
 - Ao trabalhar num declive, certificando-se de que a árvore não irá rolar, trabalhe sempre na parte superior do terreno.
 - Quando a árvore começa a cair, desligue a unidade, alerte as áreas circundantes e recue imediatamente para um local seguro.
 - Durante o trabalho, se a corrente da serra ou barra-guia ficar presa na árvore, desligue e utilize uma cunha.
14. Durante a utilização, se o desempenho da unidade deteriorar ou se notar qualquer ruído ou vibração anormal, desligue imediatamente, pare a utilização e dirija-se ao centro de assistência autorizado da HIKOKI para inspecção ou reparação. Se continuar a utilizar, podem ocorrer ferimentos.
15. Se a unidade cair acidentalmente ou se for exposta a impactos, inspecione cuidadosamente por danos ou fissuras e certifique-se de que não existem deformações. Se a unidade estiver danificada, fissurada ou deformada, podem ocorrer danos.
16. Ao transportar a unidade por carro, fixe a unidade para evitar que se mova. Existe um risco de acidente.
17. Não ligue a unidade enquanto a caixa da corrente está instalada. Podem ocorrer ferimentos.
18. Certifique-se de que não existem pregos ou outros objectos estranhos no material. Se a corrente da serra bater contra o prego, etc, podem ocorrer ferimentos.
19. Para evitar que a barra-guia fique presa no material ao cortar numa berma ou quando está sujeito ao peso do material durante o corte, instale uma plataforma de apoio perto da posição de corte. Se a barra-guia ficar presa, podem ocorrer ferimentos.
20. Se a unidade for transportada ou armazenada após a utilização, remova a corrente da serra ou instale a caixa da corrente. Se a corrente da serra entrar em contacto com o corpo pode provocar ferimentos.
21. Utilize adequadamente a unidade.
 - Para se certificar de que o trabalho pode ser efectuado com segurança e eficiência, trate bem da corrente da serra para garantir um desempenho de corte ideal.
 - Ao substituir a corrente da serra ou a barra-guia, ao efectuar a manutenção do corpo, ao abastecer óleo, etc, siga o manual de instruções.

PRECAUÇÕES PARA A BATERIA DE ÍONS DE LÍTIU

Para aumentar a vida útil, a bateria de íons de lítio está equipada com uma função de protecção para impedir a transmissão de corrente.

Nos casos 1 a 3 descritos em baixo, quando utilizar este produto, mesmo que esteja a premir o botão, o motor poderá parar. Isto não constitui uma avaria, sendo o resultado da função de protecção.

1. Quando a carga restante da bateria se esgotar, o motor pára.
Nesse caso, carregue-a imediatamente.
2. Se a ferramenta estiver sobrecarregada, o motor poderá parar. Nesse caso, solte o botão da ferramenta e elimine as causas da sobrecarga. De seguida, pode voltar a utilizá-la.
3. Se a bateria estiver sobreaquecida em condições de sobrecarga, a alimentação da bateria poderá parar. Neste caso, pare de utilizar a bateria e deixe-a arrefecer. Após este período, pode voltar a utilizá-la.

Além disso, tenha em consideração os seguintes avisos e precauções.

AVISO

Para evitar antecipadamente qualquer fuga na bateria, produção de calor, emissão de fumo, explosão e ignição, certifique-se de que toma as seguintes precauções.

1. Certifique-se de que limalhas e pó não se acumulam na bateria.
- Durante o trabalho, certifique-se de que limalhas e pó não caem na bateria.
- Certifique-se de que qualquer limalha e pó que caia na ferramenta durante os trabalhos não se acumulam na bateria.
- Não guarde uma bateria não utilizada num local exposto a limalhas e ao pó.
- Antes de guardar uma bateria, remova quaisquer limalhas e pó que possam existir na mesma e não a guarde com peças metálicas (parafusos, pregos, etc.).
2. Não perfure a bateria com objectos afiados como pregos, não lhe bata com um martelo, e não pise, arremesse, nem submetta a bateria a impactos físicos severos.
3. Não utilize uma bateria que pareça estar danificada ou deformada.
4. Não utilize a bateria com a polaridade invertida.
5. Não a ligue directamente a quaisquer tomadas eléctricas ou tomadas de isqueiro de automóvel.
6. Não utilize a bateria para fins que não os especificados.
7. Se a bateria não carregar completamente mesmo após ter passado o tempo de recarga especificado, pare imediatamente de a recarregar.
8. Não coloque nem submetta a bateria a temperaturas elevadas ou a alta pressão, como as de um forno microondas, secador, ou recipiente de alta pressão.
9. Afaste-a imediatamente do fogo quando fugas ou maus odores forem detectados.
10. Não utilizar em locais onde seja produzida uma forte electricidade estática.
11. Se a bateria apresentar fugas, maus odores, produção de calor, descoloração ou deformações, ou parecer funcionar de forma anormal durante a utilização, recarga ou armazenamento, remova-a imediatamente do equipamento ou do carregador de baterias e pare de a utilizar.
12. Não mergulhe a bateria nem permita que quaisquer fluidos vertam para o interior. Entrada de líquido condutor, tal como água, pode causar danos que podem resultar em incêndio ou explosão. Guarde a bateria num local fresco e seco, longe de materiais inflamáveis e combustíveis. As atmosferas de gás corrosivo devem ser evitadas.

22. Peça ao concessionário para reparar a unidade.
 - Não modifique este produto, uma vez que já está em conformidade com as normas de segurança aplicáveis.
 - Consulte sempre o seu centro de assistência autorizado da HiKOKI para todas as reparações.
Tentar reparar a unidade sozinho pode resultar num acidente ou ferimentos.
23. Quando não utilizar a unidade, certifique-se de que está bem armazenada.
Drene o óleo da corrente e mantenha num local seco fora do alcance das crianças ou num local fechado.
24. Se a etiqueta de aviso já não for visível ou descolar, aplique uma nova etiqueta de aviso.
Par a etiqueta de aviso, consulte o centro de assistência autorizado da HiKOKI.
25. Ao trabalhar, se as regras ou regulamentações locais se aplicarem, cumpri-as.
26. Não use o produto se os terminais da ferramenta ou da bateria (montagem da bateria) estiverem deformados. Instalar uma bateria assim pode causar um curto-circuito, o que pode resultar na emissão de fumo ou incêndio.
27. Mantenha os terminais da ferramenta (montagem da bateria) livres de limalhas e de pó.
 - Antes do uso, certifique-se de que limalhas e pó não se acumulam na área dos terminais.
 - Durante a utilização, tente evitar que limalhas ou pó na ferramenta caiam sobre a bateria.
 - Quando suspender o funcionamento ou após o uso, não deixe a ferramenta numa área onde possa estar exposta a queda de limalhas ou de pó.
Se o fizer pode causar um curto-circuito, o que pode resultar na emissão de fumo ou incêndio.
28. Utilize sempre a ferramenta e a bateria a temperaturas entre -5°C e 40°C.

PRECAUÇÕES COM A BATERIA E O CARREGADOR (vendidos separadamente)

1. Carregue sempre a bateria a uma temperatura de 0°C a 40°C. Uma temperatura inferior a 0°C resultará num carregamento excessivo, que é perigoso. A bateria não pode ser carregada a uma temperatura superior a 40°C. A temperatura mais adequada para o carregamento é de 20°C a 25°C.
2. Não utilize o carregador continuamente.
Quando o carregamento está concluído, pouse o carregador durante cerca de 15 minutos antes do próximo carregamento de uma bateria.
3. Não permita a entrada de substâncias estranhas no orifício de ligação da bateria recarregável.
4. Nunca desmonte a bateria recarregável ou o carregador.
5. Nunca provoque um curto-circuito na bateria recarregável.
Provocar um curto-circuito na bateria vai causar uma corrente eléctrica e aquecimento excessivos. Resulta em queimaduras ou danos na bateria.
6. Não elimine a bateria num fogo.
Se a bateria for queimada, pode explodir.
7. Utilizar uma bateria descarregada vai danificar o carregador.
8. Leve a bateria à loja onde a comprou assim que autonomia da bateria após o carregamento for demasiado curta para uma utilização prática. Não elimine a bateria gasta.
9. Não introduza objetos nas ranhuras de ventilação de ar do carregador.
Introduzir objetos metálicos ou inflamáveis nas ranhuras de ventilação de ar do carregador vai resultar em riscos de choques eléctricos ou danos no carregador.

Português

PRECAUÇÃO

- Se o líquido vertido pela bateria entrar nos seus olhos, não os esfregue e lave-os bem com água fresca e limpa como água da torneira e contacte imediatamente um médico.
Se não for tratado, o líquido pode provocar problemas nos olhos.
- Se o líquido verter para a sua pele ou roupa, lave-as imediatamente com água limpa como água da torneira. Existe a possibilidade do líquido provocar irritação cutânea.
- Se se deparar com ferrugem, maus odores, sobreaquecimento, descoloração, deformações e/ou outras irregularidades ao utilizar a bateria pela primeira vez, pare de utilizá-la e devolva-a ao seu fornecedor ou vendedor.

AVISO

Se um objecto estranho condutor de electricidade entrar nos terminais da bateria de iões de lítio, pode ocorrer um curto-circuito, com o consequente risco de incêndio. Obedeça às indicações seguintes quando guardar a bateria.

- **Não coloque rebarbas, pregos, fio de aço, fio de cobre ou qualquer outro tipo de fios na mala de armazenamento.**
- **Instale a bateria na ferramenta eléctrica ou guarde-a em segurança premindo a tampa da bateria até que os orifícios de ventilação estejam ocultos, para evitar curtos-circuitos. (Consulte a Fig. 3)**

SOBRE O TRANSPORTE DA BATERIA DE IÕES DE LÍTIO

Ao transportar uma bateria de iões de lítio, tenha em conta as seguintes precauções.

AVISO

Informe a empresa de transporte que uma embalagem contém uma bateria de iões de lítio, informe a companhia da sua potência de saída e siga as instruções da empresa de transporte ao planificar o transporte.

- As baterias de iões de lítio que excedem uma potência de saída de 100 Wh são consideradas incluídas na classificação de carga Mercadorias Perigosas e requerem procedimentos especiais de registo.
- Para transporte para o estrangeiro, deve obedecer à legislação internacional e às regras e regulamentos do país de destino.

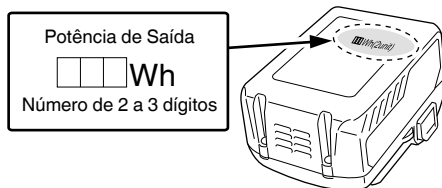

DESCRIÇÃO DOS ITENS NUMERADOS (Fig. 2–Fig. 41)

①	Bateria	⑭	Diminuir a tensão	⑳	Regulador da bomba de óleo	㉔	Cabeça saliente do medidor de profundidade
②	Lingüeta	⑮	Corrente de serra	㉑	Travão de corrente	㉕	Arredondar
③	Orifícios de ventilação	⑯	Barra-guia	㉒	Actuação	㉖	Bico de óleo de corrente
④	Terminais	⑰	Ponta da barra-guia	㉓	Libertar	㉗	Ranhura
⑤	Tampa da bateria	⑱	Roda dentada	㉔	Interruptor do indicador de carga da bateria	㉘	Orifício de óleo
⑥	Inserir	⑲	Direcção da lâmina	㉕	Luz do indicador do nível da bateria	㉙	Coletor de corrente
⑦	Retirar	⑳	Ilustração que mostra a direcção da lâmina	㉖	Espigão	㉚	Ranhas deslizantes da bateria
⑧	Botão de desbloqueio	㉑	Parafuso	㉗	Pega traseira	㉛	Terminal (produto)
⑨	Interruptor	㉒	Cubo do tensor da corrente	㉘	Pega frontal	㉜	Pistola de ar
⑩	Manípulo	㉓	Ressalto	㉙	Lima redonda	㉝	Terminal (bateria)
⑪	Tampa lateral	㉔	Ligação de accionamento	㉚	1/5 do diâmetro da lima	㉞	Ranhas deslizantes
⑫	Selector de tensão	㉕	Óleo de corrente	㉛	Junção do medidor de profundidade		
⑬	Aumentar a tensão	㉖	Visor do nível de óleo	㉜	Lima plana		

ESPECIFICAÇÕES

Modelo	CS3630DB	CS3635DB
Tensão	36 V	
Corrente de serra	Tipo: 90PX-045X Passo: 9,5 mm (3/8")/ Medidor: 1,1 mm (0,043")	Tipo: 90PX-052X Passo: 9,5 mm (3/8")/ Medidor: 1,1 mm (0,043")
Barra-guia	Tipo: 124MLEA041 Tamanho: 300 mm (Comprimento máx. de corte)	Tipo: 144MLEA041 Tamanho: 350 mm (Comprimento máx. de corte)
Roda dentada	Número de dentes: 6/9,5 mm (3/8")	
Velocidade da corrente em vazio	14,9 m/s (900 m/min)	
Capacidade do depósito de óleo de corrente	100 ml	
Bateria disponível para esta ferramenta* (vendidos separadamente)	BSL36A18 / BSL36B18	
Peso**	3,4 kg	

* As baterias existentes (BSL3660/3620/3626, série BSL18xx, etc.) não podem ser usadas com esta ferramenta. A Fonte de Alimentação de Mochila (BL36200) e o Adaptador CA/CC (ET36A) não podem ser utilizados com esta ferramenta.

** Peso: Corrente de serra, lâmina de guia, caixa da corrente, óleo e bateria não incluídos

ACESSÓRIOS-PADRÃO

Além da unidade principal (1 unidade), a embalagem contém os acessórios listados na página 288.

Os acessórios-padrão estão sujeitos a mudanças sem aviso prévio.

APLICAÇÕES

- Corte de madeira/troncos
- Poda, abate de árvores de jardim

MONTAGEM E UTILIZAÇÃO

Ação	Figura	Página
Remover e introduzir a bateria	4	2
Funcionamento do interruptor*1	5	2
Selecionar acessórios	—	289

*1 Operações do interruptor

Quando o interruptor é accionado ao premir o botão de bloqueio, a corrente da serra roda. (Fig. 16)

A menos que o botão de bloqueio seja premido, o interruptor não pode ser accionado.

Após o interruptor ser accionado, a corrente da serra continua a rodar desde que seja pressionada.

Quando o interruptor é solto, é aplicado um travão para parar a rotação da corrente da serra.

AVISO

Não fixe o botão de bloqueio enquanto é premido.

Se o interruptor for accionado acidentalmente, a unidade pode arrancar inesperadamente e provocar ferimentos.

CARREGAMENTO

A bateria e o carregador de bateria não estão incluídos com este produto.

Para baterias recarregáveis, carregue de acordo com as instruções de utilização do carregador que estiver a usar.

INSTALAR (SUBSTITUIR) A CORRENTE DA SERRA

AVISO

- Para evitar acidentes, desligue sempre a unidade e retire o acumulador.
- Não utilize uma electro-serra ou barra-guia que não aquelas especificadas em "ESPECIFICAÇÕES".
- Não utilize a Fonte de Alimentação de Mochila (BL36200) nem o Adaptador CA/CC (ET36A). A sua configuração tem tendência a enrolar o cabo à volta do utilizador e podem ocorrer ferimentos.

PRECAUÇÃO

Use luvas grossas e tenha cuidado para evitar ferimentos com a corrente da serra.

NOTA

- Ao remover a corrente da serra, retire a serradura do bico de óleo, orifício de óleo e da ranhura da barra-guia. Se a serradura acumular, isto pode causar falhas na unidade.

- Utilize o tipo correcto de corrente de serra, de acordo com as especificações.

Se instalar o tipo errado de barra-guia, a corrente de serra pode sair e provocar ferimentos.

1. **Remover a tampa lateral (Fig. 6)**
Rode o selector e retire a tampa lateral.
2. **Remover a corrente da serra e barra-guia (Fig. 7)**
Rode o selector de tensão na direcção "←" para introduzir uma pequena quantidade de folga na corrente da serra e, em seguida, retire-a da roda dentada. Solte juntamente com a lâmina de guia na direcção indicada pela seta.
3. **Engatar a nova corrente de serra na roda dentada (Figs. 8)**
 - ① Coloque a corrente a partir da ponta da lâmina de guia. Certifique-se de que a corrente da serra está orientada de forma a que a lâmina fique virada na direcção mostrada na ilustração abaixo da roda dentada.
 - ② Insira o parafuso e o ressalto do tensor de corrente no orifício da lâmina de guia enquanto segura a corrente e a ponta da lâmina de guia. Encaixe a extremidade da corrente da serra no carroto e monte a lâmina de guia no corpo da serra.

4. Instalar a tampa lateral (Figs. 9)

- ① Coloque a tampa lateral inserindo a saliência na ranhura do corpo da serra. Certifique-se de que a corrente da serra não fica solta da lâmina de guia.
- ② Rode o manípulo uma vez para o fixar temporariamente. Remova qualquer sujidade à volta da tampa lateral antes de a voltar a montar.

5. Ajustar a tensão da corrente da serra (Fig. 10)

- Ao levantar a ponta da barra-guia, rode o selector de tensão para ajustar a tensão da corrente da serra.
- Rode o botão de tensão para “+” para aumentar a tensão da corrente da serra e para “-” para a diminuir.

6. Verificar a tensão da corrente da serra (Fig. 11)

- Ajuste a tensão da corrente de serra para que a folga entre a ligação de accionamento da corrente da serra e a barra-guia seja de 0,5 a 1 mm quando levanta ligeiramente a corrente da serra perto do centro da barra-guia.

7. Fixar o manípulo (Fig. 12)

- Quando o ajuste está concluído, levante a barra-guia e aperte totalmente o manípulo.

AVISO

Após ajustar a tensão da corrente da serra, certifique-se de que o manípulo está totalmente apertado. Se estiver solto, podem ocorrer ferimentos.

INSPECÇÃO E PREPARAÇÃO ANTES DA UTILIZAÇÃO

Antes da utilização, efectue a inspecção e a preparação seguintes.

AVISO

- Para evitar acidentes, efectue sempre os passos de 1 a 3 certificando-se de que o acumulador é removido do corpo.
- Não fixe o botão de bloqueio enquanto é premido. Se o interruptor for accionado acidentalmente, a unidade pode arrancar inesperadamente e provocar ferimentos.
- 1. **Certificar-se de que o interruptor está desligado**
- Se introduzir o acumulador sem saber que o interruptor está accionado, a unidade pode arrancar inesperadamente, o que pode resultar num acidente.
- Quando o interruptor é accionado enquanto prime o botão de bloqueio, a unidade liga-se e quando o interruptor é solto, a unidade desliga-se.

2. Verificar a tensão da corrente da serra

- Se a tensão da corrente da serra estiver incorrecta, existe um risco de danos na corrente da serra ou barra-guia e avarias. Consultar os passos de 5 a 7 de “Instalar (substituir) a corrente da serra”, certifique-se de que está regulada a uma tensão adequada.
- Enquanto a corrente da serra ainda é nova, é particularmente extensível, por isso, verifique periodicamente a tensão e ajuste, conforme necessário.
- Além disso, certifique-se de que o manípulo está bem apertado.

3. Verificar o óleo da corrente

- Esta unidade é fornecida sem óleo de corrente no interior. Certifique-se de que o depósito de óleo está cheio com o óleo de corrente fornecido antes da utilização. (Fig. 13)
- Verifique periodicamente o visor do nível de óleo durante o trabalho e reabasteça o óleo, conforme necessário.
- Se o óleo de corrente fornecido acabar, utilize o óleo de corrente HiKOKI vendido separadamente ou óleo de corrente equivalente no mercado.
- O óleo de corrente lubrifica automaticamente. A taxa de descarga para a lubrificação automática é definida na fábrica para o máximo. Para reduzir a taxa de descarga, gire o ajustador da bomba de óleo no lado direito do indicador de nível no sentido dos ponteiros do relógio. (Fig. 14)

NOTA

- A capacidade do depósito de óleo é cerca de 100 ml. Certifique-se de que não há fugas de óleo e que o óleo não transborda do tanque de óleo ao reabastecer o óleo da corrente.
- É aconselhável armazenar óleo de corrente. Se continuar a trabalhar sem óleo de corrente, a corrente da serra pode desgastar-se ou o motor pode falhar.
- Tenha cuidado para evitar a entrada de poeiras ou outras substâncias estranhas no depósito de óleo. Se poeiras ou outras substâncias estranhas entrarem no depósito de óleo, a unidade pode falhar.
- O óleo da corrente restante no depósito pode sair devido à estrutura desta unidade. Apesar de não indicar uma avaria, pode sujar o local de armazenamento, por isso, tenha cuidado.
- Ao armazenar, esvazie o óleo do depósito de óleo e coloque um item sob o corpo principal que consiga absorver quaisquer fugas.

4. Instalar o acumulador (Fig. 4)

- Conforme mostrado no Fig. 4, pressione bem até encaixar na posição.

PRECAUÇÃO

Instale bem o acumulador.

Se o acumulador não estiver bem instalado, pode sair e provocar ferimentos.

5. Verificar o funcionamento do travão da corrente (Fig. 15)

AVISO

- Apesar do travão da corrente ser um dispositivo de paragem de emergência, isto não é completamente fiável. Utilize com cuidado para evitar o risco de recuos.
- O travão da corrente destina-se a ser utilizado em emergências e durante o arranque. Não o utilize indiscriminadamente.
- Para evitar o movimento incorrecto do travão da corrente devido a acumulação de serradura, limpe regularmente.
- O travão da corrente é um componente importante para garantir a utilização segura. Se tiver qualquer preocupação em relação ao funcionamento do travão de corrente, solicite uma reparação ao seu centro de assistência autorizado HiKOKI.
- O produto é enviado com o travão de corrente ajustado para a posição “ON”. O travão de corrente deve ser libertado antes de ser utilizado.

O travão da corrente é um dispositivo de paragem de emergência que pára a corrente da serra quando a unidade é sujeita a recuos, etc, para reduzir os riscos.

(Consulte a “Causas e prevenção de recuos por parte do operador.”)

Empurre o travão de corrente (29) na direcção indicada pela seta para aplicar o travão de corrente e pare a corrente da serra. Para libertar o travão de corrente, liberte o interruptor e puxe o travão de corrente para trás.

PRECAUÇÃO

O travão da corrente só funciona quando a alimentação está ligada. Verifique o funcionamento do travão da corrente num local sem pessoas ou obstruções nas proximidades.

- ① Prima o interruptor enquanto prime o botão de desbloqueio.
- ② Quando a corrente da serra começar a rodar, empurre o travão de corrente para a frente, na direcção da corrente da serra.
- ③ Se a corrente da serra parar, o travão da corrente está a funcionar como deveria. Para libertar o travão, liberte o interruptor e puxe o travão de corrente para trás.

6. Verificar a descarga do óleo de corrente (Figs. 16)

- Ao ligar a unidade, o óleo de corrente lubrifica automaticamente a corrente da serra e a barra-guia.
- Se o óleo não emergir 2 a 3 minutos após a unidade arrancar, verifique se alguma serradura acumulou em torno do bico de óleo.
(Consulte a “Limpeza do bico de óleo de corrente.”)
(Consulte a “Verificar o óleo da corrente.”)







INDICADOR DA AUTONOMIA DA BATERIA

Pode verificar a capacidade restante da bateria pressionando o interruptor do indicador da autonomia da bateria para acender a luz do indicador. (Fig. 17, Tabela 1)
O indicador desliga-se cerca de 3 segundos após o interruptor do indicador da autonomia da bateria ser premido.

É melhor usar o indicador de bateria restante como guia, uma vez que existem pequenas variações conforme a temperatura ambiente e o estado da bateria.

Além disso, o indicador da autonomia da bateria pode diferir dos instalados numa ferramenta ou carregador (A bateria não está incluída, vendida separadamente)

Tabela 1

Estado da luz	Carga restante da bateria
	Acende-se; Autonomia da bateria superior a 75%.
	Acende-se; Autonomia da bateria de 50% a 75%.
	Acende-se; Autonomia da bateria de 25% a 50%.
	Acende-se; Autonomia da bateria inferior a 25%.
	Piscas; Autonomia da bateria quase esgotada. Recarregue a bateria assim que possível.
	Piscas; Saída suspensa devido à alta temperatura. Remova a bateria da ferramenta e aguarde que esta arrefeça totalmente.
	Piscas; Saída suspensa por falha ou avaria. O problema poderá ser a bateria, por isso contacte o seu revendedor.

Visto que o indicador da bateria restante é apresentado um pouco diferente dependendo da temperatura ambiente e características da bateria, leia-o como referência.

NOTA

- Não submeta o painel de interruptores a impactos nem quebras. Pode causar avarias.
- Para poupar o consumo de carga da bateria, a luz do indicador da bateria restante acende-se enquanto prime o interruptor do indicador da bateria restante.

PROCEDIMENTOS DE CORTE**AVISO**

- Antes da utilização, certifique-se de que o travão da corrente funciona.
- Durante a utilização, agarre bem a pega com ambas as mãos.
- Ao cortar madeira a partir da parte inferior, certifique-se de que a corrente da serra não choca com a madeira. Se a unidade ressaltar, podem ocorrer ferimentos.
- Durante as pausas no trabalho ou após o trabalho, desligue a unidade e retire o acumulador do corpo principal.

Controle o local de trabalho e a área circundante, certifique-se de que não existem objectos que possam causar ferimentos, acidentes ou falhas e, se existirem, retire-os antecipadamente.

Em particular, ao estabelecer uma posição para trabalhar, certifique-se de que não existe qualquer instabilidade ou objecto que possa ser virado.

Ao abater árvores, preste sempre atenção à direcção de queda ou rolamento da árvore e determine antecipadamente uma área de evacuação segura e um percurso de fuga.

① Certificar-se de que a unidade está desligada

Se introduzir o acumulador sem saber que o interruptor está accionado, a unidade pode arrancar inesperadamente, o que pode resultar num acidente.

② Instalar o acumulador (Fig. 4)

Conforme mostrado na Fig. 4, pressione bem até encaixar na posição.

③ Accionar o interruptor

Ao certificar-se de que a corrente da serra não está em contacto com a madeira, accione o interruptor e inicie o corte quando a velocidade da corrente da serra tiver aumentado.

PRECAUÇÃO

- Ao ligar a unidade, certifique-se de que a corrente da serra não entra em contacto com o material ou qualquer outro objecto.
- Durante a utilização, certifique-se de que a corrente da serra não entra em contacto com outro material ou objecto. Em particular, quando tiver concluído o corte, certifique-se de que não toca no solo.

NOTA

Reabasteça o depósito de óleo para evitar que a unidade fique sem óleo.

1. Procedimentos gerais de corte

- (1) Ligue a alimentação e, ao mesmo tempo, mantenha a serra ligeiramente afastada da madeira a cortar. Comece a serrar apenas após a unidade ter alcançado a velocidade máxima.
- (2) Ao serrar uma peça fina de madeira, pressione a base da barra-guia contra a madeira e serre para baixo, conforme mostrado na Fig. 18.
- (3) Ao serrar uma peça grossa de madeira, pressione o espigão na secção frontal da unidade contra a madeira e corte-a com uma acção de alavanca enquanto utiliza o espigão como um ponto de apoio, conforme mostrado na Fig. 19.
- (4) Ao cortar madeira horizontalmente, rode o corpo da unidade para a direita para que a barra-guia esteja abaixo e segure o lado superior da pega frontal com a mão esquerda. Segure a barra-guia horizontalmente e coloque o espigão na parte frontal do corpo da unidade na madeira. Utilizando o espigão como um ponto de apoio, corte a madeira ao rodar a pega traseira para a direita. (Fig. 20)
- (5) Ao cortar a madeira a partir da parte inferior, encoste ligeiramente a parte superior da barra-guia à madeira. (Fig. 21)

Português

- (6) Além de estudar atentamente as instruções de manuseamento, obtenha instruções práticas relativamente ao funcionamento da electro-serra antes da utilização ou, no mínimo, pratique trabalhar com a electro-serra ao cortar madeira redonda num cavalete para serrar.
- (7) Ao cortar troncos ou madeiras que não estão fixos, fixe-os adequadamente imobilizando-os durante o corte utilizando um cavalete para serrar ou outro método adequado.

PRECAUÇÃO

- Ao cortar madeira a partir da parte inferior, há um risco da unidade ser projectada na direcção do utilizador se a corrente chocar fortemente contra a madeira.
- Não corte completamente a madeira começando pela parte inferior uma vez que existe o perigo da barra-guia ficar descontrolada quando o corte é concluído.
- Evite sempre que a electro-serra entre em contacto com o solo ou com as cercas de arame.

2. Corte de ramos

- (1) Cortar ramos de uma árvore:

Um ramo grosso deve ser cortado num ponto afastado do tronco ou da árvore.

Primeiro, corte até um terço a partir de baixo e, de seguida, corte o ramo a partir de cima. Por fim, corte a parte restante do ramo mesmo com o tronco da árvore. (Fig. 22)

PRECAUÇÃO

- Tenha sempre cuidado para evitar os ramos que caem.
- Esteja sempre preparado para os recuos da electro-serra.

- (2) Cortar ramos de árvores abatidas:

Primeiro, corte os ramos que não estão em contacto com o solo, de seguida, corte os ramos que estão em contacto com o solo. Ao cortar ramos grossos que estão em contacto com o solo, primeiro, corte até meio a partir de cima, de seguida, corte o ramo a parte de baixo. (Fig. 23)

PRECAUÇÃO

- Ao cortar ramos que estão em contacto com o solo, tenha cuidado para a barra-guia não ficar presa por pressão.
- Durante a fase final de corte, tenha cuidado com o rolamento súbito do tronco.

3. Corte de troncos

Ao cortar um tronco posicionado conforme mostrado na Fig. 24, corte primeiro até um terço a partir de baixo, de seguida, corte tudo a partir de cima. Ao cortar um tronco conforme mostrado na Fig. 25, corte primeiro até dois terços a partir de cima, de seguida, corte para cima a partir de baixo.

PRECAUÇÃO

- Certifique-se de que a barra-guia não fica presa no tronco por pressão.
- Ao trabalhar em solo inclinado, certifique-se de que encontra na parte superior do tronco. Se estiver na parte inferior, o tronco cortado pode rolar na sua direcção.

4. Cortar um tronco deitado na horizontal

Certifique-se de que o tronco está estável. Empurre o espigão contra o tronco. Utilize o espigão como fulcro sobre o qual a pega pode ser levantada para facilitar o corte. (Fig. 26)

5. Cortar um tronco suportado em ambas as extremidades

Comece por serrar a uma profundidade de aproximadamente um terço da parte superior e, em seguida, serre a partir de baixo para completar o corte. A lâmina de guia pode ficar presa dentro do corte da serra se tentar cortar completamente a partir de cima. (Fig. 27)

6. Abater árvores

- (1) Corte inferior (1) conforme mostrado na Fig. 28): Efectue o corte inferior na direcção que pretende que a árvore caia. A profundidade do corte inferior deve ser 1/3 do diâmetro da árvore. Nunca abata árvores sem o corte inferior adequado.

- (2) Corte traseiro (2) conforme mostrado na Fig. 28): Efectue um corte traseiro 5 cm acima e paralelo ao corte inferior horizontal.

Se a corrente ficar presa durante o corte, desligue a serra e utilize cunhas para a libertar. Não continue a cortar a árvore.

PRECAUÇÃO

- As árvores não devem ser abatidas de uma forma que possa colocar as pessoas em perigo, atingir linhas de alta tensão ou causar danos materiais.
- Certifique-se de que se coloca no lado superior do terreno uma vez que é provável que a árvore role ou deslize para baixo após ser abatida.

Precaução para o trabalho de corte

Para operações de grande escala ou trabalho contínuo

Esta ferramenta vem com um circuito de protecção de sobreaquecimento que protege as peças electrónicas que controlam a bateria recarregável. Durante a utilização contínua ou durante operações sob cargas elevadas geradas pela pressão contra a ferramenta, a temperatura da ferramenta irá subir e, eventualmente, acionar o circuito de protecção de sobreaquecimento, que irá desligar a ferramenta.

Se isto acontecer, deixe a ferramenta arrefecer durante algum tempo. Quando a temperatura descer, será novamente possível utilizar a ferramenta. Quando a bateria recarregável tem de ser substituída durante um funcionamento contínuo, pare a ferramenta durante cerca de 15 minutos.

Força de pressão/impulsão da electro-serra

Segure bem a electro-serra.

Além disso, não force a electro-serra mais do que o necessário. Ao cortar, a força adicional exercida na electro-serra não irá acelerar a velocidade de corte. Isto irá esforçar o motor, prejudicar o desempenho e danificar ou causar avarias no motor ou barra-guia.

Utilize a unidade num intervalo em que a corrente da serra se encontra a uma velocidade razoável.

Em particular, quando a corrente da serra pára (fica encravada) devido a força excessiva, pode causar ferimentos ou falhas da unidade.

Detentor da corrente

- O detentor da corrente encontra-se no corpo de accionamento da serra, justamente debaixo da corrente, para evitar que uma corrente partida possa atingir o operador da serra.
- Quando a corrente da serra é cortada, substitua-a por uma nova, consultando "Instalar (substituir) corrente de serra".

AFIAR A LÂMINA DA CORRENTE

AVISO

Para evitar acidentes, desligue sempre o interruptor e retire o acumulador do corpo principal.

PRECAUÇÃO

Afie a corrente da serra e ajuste a guia de profundidade na posição central da lâmina de guia, com a corrente da serra presa ao corpo principal.

NOTA

Afie a corrente da serra e ajuste o medidor de profundidade na posição central na barra-guia, com a corrente da serra instalada no corpo principal.

MANUTENÇÃO E INSPEÇÃO

Quando a agudeza das correntes de serra deteriora, o motor e cada parte do corpo são sobrecarregados e a eficiência declina.

Para o desempenho ideal da unidade, é necessária uma manutenção frequente para manter a corrente da serra afiada.

1. Afiamento da lâmina

Utilize uma lima redonda de 4 mm de diâmetro.

A lima redonda deve ser segurada contra a lâmina da corrente de forma a que um quinto do seu diâmetro se estenda acima do topo da lâmina, como se mostra na **Fig. 29**.

Afie as lâminas mantendo a lima redonda a um ângulo de 30° em relação à lâmina de guia, como mostrado na **Fig. 30**.

Afie as lâminas empurrando suavemente a lima redonda na direção da pega.

Certifique-se de que a lima redonda não toca na corrente da serra ao passar a lima.

Certifique-se de que todas as lâminas de serra são limadas no mesmo ângulo, caso contrário a eficiência de corte da ferramenta será prejudicada. Ângulos adequados para afiar as lâminas corretamente são mostrados na **Fig. 31**. (A lima redonda é vendida separadamente.)

2. Ajuste do medidor de profundidade

AVISO

- Não lixe a parte superior do tirante do pára-choques e do tirante de acionamento do pára-choques, nem faça com que a forma das referidas peças se deforme.
- O ajuste dos medidores de profundidade deve estar alinhado com as dimensões e formas pré-determinadas, caso contrário, o risco de coice pode aumentar, causando uma lesão.

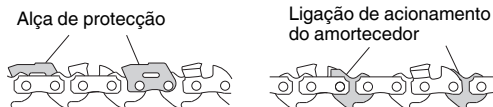

Os medidores de profundidade devem estar alinhados da mesma forma porque são utilizados para ajustar a profundidade na posição em que o cortador entra na madeira.

Ao afiar a corrente da serra, certifique-se de que verifica a escala de profundidade cada duas ou três vezes. (**Fig. 32**)

Coloque um dispositivo de ajuste de profundidade na corrente da serra, deixe o medidor visível na ranhura e utilize uma lima plana para inclinar a porção para fora do dispositivo de junção do medidor de profundidade. (**Fig. 33**) (A junta do medidor de profundidade e a lima plana são vendidas separadamente.)

Após afastar o medidor de profundidade, arredonde a parte da frente do medidor de profundidade como estava. (**Fig. 34**)

Após afiar a corrente da serra, coloque-a em óleo de corrente para lavar as limalhas.

Se as limalhas não forem eliminadas, a corrente da serra e a barra-guia irão desgastar-se rapidamente.

A junção do medidor de profundidade também pode ser utilizada ao usar uma lima redonda. (**Fig. 35**)

Após a utilização, efectue a inspeção e a manutenção de cada peça ao armazenar a unidade.

AVISO

Durante a manutenção e inspeção, desligue sempre a unidade e retire o acumulador do corpo principal. Além disso, desligue a ficha de alimentação do carregador da tomada.

PRECAUÇÃO

Use sempre luvas ao utilizar a corrente da serra.

1. Inspeção das correntes de serra

- Inspeccione ocasionalmente a corrente da serra. Em caso de anomalia, substitua-a por uma nova consultando "Instalar (substituir) a corrente da serra".
- Inspeccione a tensão da corrente e verifique se está bem apertada.
- Pare de utilizar a unidade quando a corrente da serra ficar arredondada e afie-a consultando "Afiar a lâmina da corrente".
- Após a utilização, lubrifique cuidadosamente a corrente da serra e as barras-guia com óleo para proteger contra a ferrugem.

NOTA

Ao limpar a tampa lateral, o carreto, o bico de óleo da corrente e a lâmina de guia, consulte o procedimento "Instalar (substituir) a corrente da serra" e remova a corrente da serra.

2. Limpeza da tampa lateral e da roda dentada (Fig. 36)

Limpe e remova quaisquer limalhas ou pó que tenham ficado dentro das peças.

3. Limpeza do bico de óleo de corrente (Fig. 37)

Antes de limpar o bico de óleo de corrente, retire a tampa lateral e a barra-guia.

4. Limpeza da barra-guia (Fig. 38)

Quando serradura e substâncias semelhantes ficam presas na ranhura da barra-guia ou do bico de óleo, o óleo pode não fluir, o que pode resultar na avaria da unidade.

Retire a barra-guia e limpe a serradura presa na ranhura após utilização e ao substituir a corrente da serra. (Consulte a "Instalar (substituir) a corrente da serra.")

5. Limpeza do travão de corrente (Fig. 39)

Use uma escova para remover quaisquer limalhas da folga do corpo da serra.

6. Inspeccionar o coletor da corrente (Fig. 40)

O coletor da corrente foi concebido para proteger o operador de ser atingido pela corrente da serra se a corrente se soltar ou for cortada.

O coletor da corrente está integrado na tampa lateral.

Verifique se o coletor da corrente não está danificado.

7. Inspeção dos parafusos de fixação

Inspeccione regularmente todos os parafusos de fixação e se certifique de que estão corretamente apertados. Caso algum parafuso se afrouxe, reaperte-o imediatamente, do contrário existe risco de graves problemas.

8. Manutenção do motor

O enrolamento do motor do aparelho é o "coração" da ferramenta elétrica.

Tome o devido cuidado para assegurar que o enrolamento não se danifique e/ou fique molhado com óleo ou água.

9. Limpeza do compartimento de instalação da bateria e a bateria (Fig. 41)

Use uma escova ou pistola de ar comprimido para remover quaisquer limalhas ou pó e mantenha a serra limpa.

Português

NOTE

- Permitir que limalhas e pó se acumulem durante a utilização pode fazer com que a bateria de armazenamento caia ou outros acidentes. Permitir a acumulação de limalhas e pó pode também resultar em avarias, incluindo falhas de contacto entre a bateria e os terminais.
- Após a limpeza, confirme que a bateria de armazenamento pode ser facilmente removida e recolocada no corpo da ferramenta.

10. Limpeza externa

Quando a electro-serra está manchada, limpe com um pano suave e seco ou um pano humedecido em água com sabão. Não utilize solventes clóricos, gasolina ou diluente, uma vez que derretem o plástico.

11. Armazenamento

- Limpe todas as peças cuidadosamente. Cubra as peças metálicas com uma fina camada de inibidor de corrosão.
- Certifique-se de que repara quaisquer áreas danificadas antes de armazenar.
- Ao armazenar a unidade, efectue a limpeza e a manutenção de cada peça e monte a caixa da corrente na barra-guia.
- Armazene a electro-serra num local em que temperatura é inferior a 40°C e fora do alcance das crianças.

NOTA

Armazenar baterias de iões de lítio. Certifique-se de que as baterias de iões de lítio foram totalmente carregadas antes de armazená-las.

O armazenamento prolongado (3 meses ou mais) das baterias com pouca carga pode resultar em deterioração do desempenho, redução significativa do tempo de utilização das baterias ou tornar as baterias incapazes de manter a carga.

Contudo, um tempo de utilização da bateria significativamente reduzido pode ser recuperado carregando e utilizando repetidamente as baterias duas a cinco vezes.

Se o tempo de utilização da bateria for extremamente curto apesar do carregamento e utilização repetidos, considere as baterias esgotadas e compre baterias novas.

PRECAUÇÃO

Na operação e na manutenção das ferramentas elétricas, devem-se observar as normas de segurança e os padrões prescritos por cada país.

Aviso importante sobre as baterias para as ferramentas sem fios HIKOKI.

Utilize sempre uma das nossas baterias originais designadas. Não podemos garantir a segurança e desempenho da nossa ferramenta sem fios quando é utilizada com baterias diferentes das baterias designadas por nós ou quando a bateria é desmontada e modificada (assim como desmontagem e substituição das células ou outras peças internas).

GARANTIA

Garantimos que a HiKOKI Power Tools obedece às respectivas normas específicas estatutárias/de país. Esta garantia não cobre avarias ou danos derivados de má utilização, abuso ou desgaste normal. Em caso de queixa, envie a Ferramenta, não desmontada, juntamente com o CERTIFICADO DE GARANTIA que se encontra no fundo destas instruções de utilização, para um Centro de Serviço Autorizado HiKOKI.

Informação a respeito de ruídos e vibração do ar

Os valores medidos foram determinados de acordo com a EN62841 e declarados em conformidade com a ISO 4871.

CS3630DB

Nível de potência sonora ponderada A medida: 107 dB (A)
Nível de pressão sonora ponderada A medida: 87 dB (A)
Imprecisão K: 3 dB (A)

CS3635DB

Nível de potência sonora ponderada A medida: 105 dB (A)
Nível de pressão sonora ponderada A medida: 85 dB (A)
Imprecisão K: 3 dB (A)

Use protetores de ouvido.

Os valores totais da vibração (soma do vector triax) são determinados de acordo com a norma EN62841.

CS3630DB

$a_h = 2,5 \text{ m/s}^2$
Imprecisão K = 1,5 m/s^2

CS3635DB

$a_h = 2,4 \text{ m/s}^2$
Imprecisão K = 1,5 m/s^2

O valor total de vibração declarado e o valor de emissão de ruído declarado foram medidos de acordo com um método de teste padrão e podem ser utilizados para comparar ferramentas.

Também podem ser utilizados numa avaliação preliminar de exposição.

AVISO

- A vibração e a emissão de ruído durante a utilização real da ferramenta elétrica podem diferir do valor total declarado, dependendo da forma como a ferramenta é utilizada, especialmente do tipo de peça a trabalhar; e
- Identificar as medidas de segurança para proteger o operador, que são baseadas numa estimativa de exposição nas actuais condições de utilização (tendo em conta todas as partes do ciclo de funcionamento, tais como os tempos em que a ferramenta é desligada e quando está a funcionar ao ralenti, além do tempo de accionamento do gatilho).

NOTA

Devido ao contínuo programa de pesquisa e desenvolvimento da HiKOKI, as especificações aqui contidas estão sujeitas a mudanças sem aviso prévio.

RESOLUÇÃO DE PROBLEMAS

Utilize as inspeções na tabela abaixo, caso a ferramenta não funcione normalmente. Se isto não solucionar o problema, consulte o seu representante ou o Centro de Serviço Autorizado da HIKOKI.

1. Ferramenta elétrica

Sintoma	Causa possível	Solução
O motor arranca mas a corrente da serra... <input type="radio"/> não se move <input type="radio"/> não se move livremente	O travão da corrente pode ser activado.	Liberte puxando a alavanca do travão de corrente para si.
	A tensão na corrente da serra é excessiva.	Verifique a tensão da corrente da serra e se estiver demasiado apertada, alivie a tensão.
	A corrente da serra sai da roda dentada.	Verifique se a corrente da serra está corretamente engatada na roda dentada.
	Dentro da tampa lateral... → serradura encravada → substâncias estranhas presas	Limpe a tampa lateral.
	Na ranhura da barra-guia... → serradura encravada → o óleo não flui	Limpe a ranhura da barra-guia e o orifício de óleo. Certifique-se de que existe óleo no depósito de óleo e reabasteça conforme necessário.
Agudeza fraca	A corrente da serra... → está desgastada ou a lâmina está quebrada → está enferrujada	Afie a corrente da serra. Se o desgaste ou a quebra forem graves, substitua por uma corrente de serra nova.
	A direcção da corrente da serra está invertida.	Volte a instalar certificando-se da direcção correcta.
	A tensão da corrente da serra está desapertada.	Verifique a tensão da corrente da serra e aperte se estiver desapertada.
Óleo de corrente <input type="radio"/> com fluxo lento <input type="radio"/> não sai (é interrompido)	Falta de óleo de corrente no depósito.	Reabasteça com óleo de corrente.
	O bico de óleo de corrente está obstruído.	Limpe o bico de óleo de corrente.
A bateria não pode ser instalada	Tentar instalar uma bateria diferente da especificada para a ferramenta.	Por favor, instale uma bateria tipo multitensão.

SYMBOLER

VARNING

Nedan visas de symboler som används för maskinen. Se till att du förstår vad de betyder innan verktyget används.

	CS3630DB / CS3635DB: Batteridrivna kedjesåg
	Användaren måste läsa bruksanvisningen för att minska risken för personskador.
	Elverktyg skall inte användas i regn eller utsätts för fukt, eller förvaras utomhus vid regn.
	Gäller endast EU-länder Elektriska verktyg får inte kastas i hushållssoporna! Enligt direktivet 2012/19/EU som avser äldre elektrisk och elektronisk utrustning och dess tillämpning enligt nationell lagstiftning ska uttjänta elektriska verktyg sorteras separat och lämnas till miljövänlig återvinning.
	Läs, förstå och följ alla varningar och instruktioner i denna bruksanvisning och på apparaten.
	Bär alltid ögon-, huvud- och hörselskydd när du använder denna apparat.
	Se upp för kast av kedjesågen och undvik kontakt med svärdsspetsen.
	Använd aldrig sågen med bara en hand.
	Använd alltid kedjesågen genom att hålla den med båda händerna.
	Kedjeoljauppfyllning
	Justering av kedjeoljans matningshastighet
	Omkopplare batterinivåindikator
	Koppla loss batteriet

- L: Sägkedja: Kedja som fungerar som skärverktyg.
M: Svärd: Den del som stöder och leder sägkedjan.
N: Sidoskydd: Skyddshölje för sägkedjesvärdet, kopplingen och kedjedrevet när kedjesågen används.
O: Oljematare: Behållare för olja.
P: Kedjeskydd: Skydd för svärdet och sägkedjan så att de inte skadas när apparaten inte används.

⚠ VARNING

Denna motorsåg (CS3630DB / CS3635DB) är speciellt konstruerad för skötsel av och kirurgiska ingrepp på träd. Den får endast användas av personer utbildade för detta arbete. Beakta de föreskrifter, tillvägagångssätt och rekommendationer som vederbörande arbetsorganisation förmedlar. Underlåtenhet att göra detta medför stor olycksrisk. Vi rekommenderar att en höjbar plattform alltid används vid sågning i träd. Sågning genom att hänga i en linä är en mycket farlig teknik som kräver särskild utbildning. Användaren måste vara utbildad för och ha kunskap om såväl bruket av säkerhetsutrustning som korrekt arbets- och klättringsteknik. Använd alltid spärrutrustningen för både användaren och sågen.

ALLMÄNNA SÄKERHETSVARNINGAR FÖR ELEKTRISKA VERKTYG

⚠ VARNING

Läs alla säkerhetsvarningar, instruktioner, bilder och specifikationer som medföljer detta elektriska verktyg. Om inte alla instruktioner nedan följs kan detta leda till elektrisk stöt, brand och/eller allvarlig skada.

Spara alla varningar och instruktioner för framtida referens.

Uttrycket "elektriskt verktyg" i varningarna hänvisar till ditt eldrivna (med sladd) eller batteridrivna (sladdlöst) elektriska verktyg.

1) Säkerhet på arbetsplats

- Håll arbetsplatsen ren och välbelyst.
Föriga eller mörka arbetsplatser inbjuder till olyckor.
- Använd inte elektriska verktyg i explosiva omgivningar, som t ex i närvaro av antändliga vätskor, gaser eller damm.
Elektriska verktyg bildar gnistor som kan antända dammet eller ångorna.
- Håll barn och kringstående på avstånd när du arbetar med ett elektriskt verktyg.
Distractioner kan få dig att tappa kontrollen.

2) Elektrisk säkerhet

- Det elektriska verktygets stickpropp måste matcha uttaget. Modifiera aldrig stickproppen. Använd inte adapterstickproppar till jordade elektriska verktyg.
Omodifierade stickproppar och matchande uttag minskar risken för elstöt.
- Undvik kroppskontakt med jordade ytor som t ex rör, värmeelement, spisar och kylskåp.
Det finns ökad risk för elstöt om din kropp är jordad.
- Utsätt inte elektriska verktyg för regn eller väta.
Om vatten kommer in i ett elektriskt verktyg ökar risken för elstöt.
- Misshandla inte sladden. Använd aldrig sladden för att bära, dra eller dra ur sladden till det elektriska verktyget.
*Håll sladden borta från värme, olja, skarpa kanter eller rörliga delar.
Skadade eller tilltrasslade sladdar ökar risken för elstöt.*

OSIEN SELITYKSET (Bild 1)

- A: Omkopplare: Anordning som aktiveras med fingret.
B: Låsfrigöringsknapp: Knappen som förhindrar oavsiktlig manövrering av avtryckaren.
C: Kedjebroms: Anordning för att stoppa eller låsa sägkedjan.
D: Barkstöd: Anordning som ska fungera som pivå vid kontakt med ett träd eller en stock.
E: Lock oljetank: Lock för stängning av oljetanken.
F: Oljekontrollglas: Fönster för att kontrollera mängden kedjeolja.
G: Främre handtag: Stödhandtag placerat på eller mot framsidan av enheten.
H: Batteri (säljs separat): Strömcella för att driva enheten.
I: Bakre handtag: Stödhandtag på baksidan av huvudenheten.
J: Spänningsvred: Apparat för att justera kedjans spänning.
K: Vred: Vred för att säkra sidokåpan.

- e) Använd en förlängningssladd som är lämplig för utomhusbruk när du arbetar med det elektriska verktyget utomhus.
Användning av en sladd som är lämplig för utomhusbruk minskar risken för elstöt.
- f) Om du inte kan undvika att använda ett elektriskt verktyg på en fuktig plats, använd ett uttag med jordfelsbrytare.
Användning av en jordfelsbrytare minskar risken för elektrisk stöt.
- 3) Personlig säkerhet
- a) Var vaksam, se upp med vad du gör och använd sunt förnuft när du arbetar med ett elektriskt verktyg.
Använd inte elektriska verktyg när du är trött, drog- eller alkoholpåverkad eller har tagit mediciner.
Ett ögonblicks uppmärksamhet under arbetet kan resultera i allvarliga personskador.
- b) Använd personskyddsutrustning. Ha alltid ögonskydd.
Skyddsutrustning som till exempel en ansiktsmask, glidfria säkerhetsskor, hjälm eller hörselskydd för tillämpliga förhållanden minskar personskadorna.
- c) Förebygg oavsiktligt start. Se till att omkopplaren står i läge av innan du ansluter det elektriska verktyget till strömkällan och/eller batteriet, tar upp eller bär verktyget.
Att bära det elektriska verktyget med fingret på omkopplaren eller kraftanslutna det elektriska verktyget då omkopplaren är på inbjuder till olyckor.
- d) Avlägsna eventuell justeringsnyckel eller skruvnyckel innan du startar det elektriska verktyget.
En skruvnyckel eller nyckel som lämnats kvar på en roterande del av det elektriska verktyget kan resultera i personskador.
- e) Sträck dig inte för långt. Stå alltid stadigt på fötterna och håll balansen.
På så sätt får du bättre kontroll över det elektriska verktyget i oväntade situationer.
- f) Klä dig korrekt. Ha inte på dig vida, lösa kläder eller smycken. Håll ditt hår och dina kläder borta från rörliga delar.
Vida kläder, smycken eller långt hår kan fastna i de rörliga delarna.
- g) Om tillbehör för anslutning av dammuppsugnings- och dammsamlingsanordningar ingår, se då till att dessa anordningar ansluts och används på korrekt sätt.
Användning av dammsamling kan minska dammrelaterade faror.
- h) Låt inte vanan av regelbunden användning av verktyg tillåta dig att bli för självsäker och ignorera verktygssäkerhetsprinciper.
En oförsiktig åtgärd kan orsaka allvarlig skada inom en bråkdel av en sekund.
- 4) Användning och skötsel av elektriska verktyg
- a) Tvinga inte det elektriska verktyget. Använd korrekt verktyg för det du ska göra.
Korrekt verktyg gör arbetet bättre och säkrare med den hastighet som det är avsett för.
- b) Använd inte det elektriska verktyget om omkopplaren inte kan vridas. Från eller Till.
Elektriska verktyg som inte kan kontrolleras med omkopplaren är farliga och måste repareras.
- c) Dra ut sladden ur uttaget och/eller ta ur batteriet om det är avtagbart från det elektriska verktyget innan du gör justeringar, byter tillbehör eller förvarar det elektriska verktyget.
Sådana förebyggande säkerhetsåtgärder minskar risken för att det elektriska verktyget startar oavsiktligt.
- d) Förvara elektriska verktyg som inte används utom räckhåll för barn och låt inte personer som är obekanta med verktyget eller dessa instruktioner använda verktyget.
Elektriska verktyg är farliga i händerna på otränade användare.
- e) Underhåll elektriska verktyg och accessoarer. Kontrollera med avseende på felaktig inriktning eller om rörliga delar kärvar, om delar har spruckit samt alla andra tillstånd som kan påverka verktygets drift. Om verktyget är skadat se till att det repareras innan du använder det.
Många olyckor förorsakas av dåligt underhållna verktyg.
- f) Håll skärverktygen skarpa och rena.
Korrekt underhållna skärverktyg med skarpa skåreggar kärvar inte och är lättare att kontrollera.
- g) Använd det elektriska verktyget, tillbehör och hårdmetallskär etc. i enlighet med dessa instruktioner, samtidigt som du tar arbetsförhållanden och det arbete som ska utföras med i beräkningen.
Att använda det elektriska verktyget för andra ändamål än det är avsett för kan resultera i farliga situationer.
- h) Håll handtag och gripytor torra, rena och fria från olja och fett.
Håla handtag och greppytor tillåter inte säker hantering och kontroll av verktyget i oväntade situationer.
- 5) Användning och vård av batteriverktyg
- a) Ladda endast med laddare som angetts av tillverkaren.
En laddare som passar för en typ av batteri kan orsaka brandfara om den använd med ett annat batteri.
- b) Använd verktyg endast med specifikt avsedda batteri.
Användning av annat batteri kan orsaka risk för skada eller brand.
- c) När batteriet inte används förvara det fränskilt från andra metallföremål så som gem, mynt, nycklar, spikar, skruvar eller andra metallföremål som kan orsaka anslutning från en pol till en annan.
Kortslutning av batteripolererna kan orsaka brännkada eller brand.
- d) Vid oriktigt handhavande kan vätska komma ut från batteriet; undvik kontakt. Om kontakt av misstag sker, spola med vatten. Om vätska kommer i ögonen sök medicinsk hjälp.
Vätska som läcker från batteriet kan orsaka irritation eller brännskador.
- e) Använd inte ett batteri eller verktyg som har skadats eller modifierats.
Skadade eller modifierade batterier kan uppvisa oförutsägbart beteende som leder till brand, explosion eller risk för skada.
- f) Utsätt inte batteriet eller verktyget för brand eller överdriven temperatur.
Exponering för brand eller temperatur över 130°C kan orsaka explosion.
- g) Följ alla laddningsinstruktioner och ladda inte batteriet eller verktyget utanför det temperaturintervall som anges i instruktionerna.
Felaktig laddning eller laddning vid temperaturer utanför det angivna intervallet kan skada batteriet och öka risken för brand.
- 6) Service
- a) Låt en kvalificerad reparatör utföra service på ditt elektriska verktyg och använd bara identska reservdelar.
Detta garanterar att det elektriska verktyget alltid är säkert och fungerar som det ska.

Svenska

b) Serva aldrig skadade batterier.

Service av batterier får endast utföras av tillverkaren eller auktoriserade serviceleverantörer.

FÖREBYGGANDE ÅTGÄRD

Håll barn och bräckliga personer på avstånd.

När verktygen inte används ska de förvaras utom räckhåll för barn och bräckliga personer.

SÄKERHETSFÖRESKRIFTER FÖR KEDJESÅGAR

1. **Se till att hålla kroppsdelar borta från sågkedjan när kedjesågen är i drift. Innan du startar kedjesågen, se till att sågkedjan inte är i kontakt med något.** Ett ögonblick ouppmärksamhet när du använder kedjesågen kan orsaka att dina kläder eller kroppsdelar kommer i kontakt med sågkedjan.
2. **Håll alltid kedjesågen med din högra hand på det bakre handtaget och din vänstra hand på det främre handtaget.** Att hålla kedjesågen med omvänt grepp ökar risken för personskada och bör alltid undvikas.
3. **Håll endast motorsågen i de isolerade greppyrtorna, eftersom sågkedjan kan komma i kontakt med dolda elledningar.** Sågkedjor som kommer i kontakt med en strömförande ledning kan göra att exponerade metalldelar på motorsågen blir strömförande och ge användaren en elektrisk stöt.
4. **Använd skyddsglasögon. Ytterligare skyddsutrustning för hörsel, huvud, händer, ben och fötter rekommenderas.** Lämplig skyddsutrustning minskar risken för personskador från sågmaterial eller oavsiktlig kontakt med sågkedjan.
5. **Använd inte kedjesågen i ett träd, på en stege, från ett tak eller med annat instabilt stöd.** Användning av motorsågen på detta sätt kan leda till allvarliga personskador.
6. **Stå alltid stabilt och använd endast kedjesågen när du står på ett fast, stabilt och plant underlag.** Hala eller instabila ytor kan göra att du tappar balansen eller kontrollen över kedjesågen.
7. **Vid kapning av en gren som är spänd, se upp med tillbakafjädring.** När spänningen i trädfibrerna släpps kan det hända att den spända grenen slår till operatören och/eller slår kedjesågen ur händerna.
8. **Var mycket försiktig när du kapar buskar och unga träd.** Tunna material kan göra att sågkedjan fastnar och de kan svinga tillbaka mot dig eller slå dig ur balans.
9. **Montera alltid svärdsskyddet innan transport eller förvaring av motorsågen.** Korrekt hantering av kedjesågen minskar risken för oavsiktlig kontakt med en sågkedja i rörelse.
10. **Följ anvisningarna för smörjning, kedjespänning och byte av svärd och kedja.** Felaktigt spänd eller smörjd kedja kan antingen gå sönder eller öka risken för kast.
11. **Kapa endast trä. Använd inte kedjesågen för ändamål den inte är avsedd för. Exempel: använd inte motorsågen för sågning i metall, plast, murverk eller byggnadsmaterial som inte är av trä.** Användning av kedjesågen för andra arbeten än de den är avsedd för kan leda till att en riskfylld situation uppstår.
12. **Följ alla instruktioner vid rensning av fastklämt material, förvaring eller service av kedjesågen. Se till att strömbrytaren är avstängd och att batteripaketet är borttaget.** Oavsiktlig aktivering av kedjesågen vid rensning av fastklämt material eller service kan resultera i allvarlig personskada.

Orsaker och manövrar för att förhindra kast: (Bild 2)

Kast kan uppstå när svärdets nos eller spetsen vidrör något eller när träet nyper och klämmer fast sågkedjan i spåret.

En spetskontakt kan i vissa fall orsaka en plötslig bakåtkreftreaktion så att svärdet kastas uppåt och bakåt mot operatören.

Att klämma sågkedjan längs svärdets spets kan också kasta svärdet snabbt bakåt mot operatören.

Var och en av dessa reaktioner kan göra att du tappar kontrollen över motorsågen vilket kan leda till allvarliga personskador. Förlita dig inte blint på de säkerhetsfunktioner som är inbyggda i din såg. Som användare av en kedjesåg bör du utföra flera steg för att förhindra att olyckor eller skador uppstår vid kapning.

Kast uppstår vid felaktig användning av kedjesågen och/eller felaktiga arbetsmetoder eller-förhållanden och kan undvikas genom att vidta lämpliga försiktighetsåtgärder enligt nedan:

- **Behåll ett fast grepp med tummar och fingrar runt kedjesågens handtag, med båda händerna på sågen och placera din kropp och arm så att du kan motstå rekylkraften.** Operatören kan kontrollera rekylkraften om lämpliga försiktighetsåtgärder vidtagits. Släpp inte taget om kedjesågen.
- **Såga och sträck dig inte över skulderhöjd.** Detta hjälper till att förhindra oavsiktlig kontakt med spetsen och möjliggör bättre kontroll av kedjesågen i oväntade situationer.
- **Använd endast utbytessvärd och -sågkedjor som rekommenderas av tillverkaren.** Felaktiga utbytessvärd och -sågkedjor kan orsaka kedjebrott och/eller kast.
- **Följ tillverkarens instruktioner för skärpning och underhåll av sågkedjan.** Minskad höjd på underställningsklacken kan leda till ökade kast.

YTTERLIGARE SÄKERHETSVARNINGAR

1. Arbeta inte under stress. Vidare, se alltid till att hålla kroppen varm.
2. Innan du påbörjar arbete, tänk först igenom arbetsförfarandet som ska utföras och arbeta på att undvika olyckor annars kan skada uppstå.
3. Använd inte i dåligt väder, så som stark vind, regn, snö, dimma eller på platser där stenras eller laviner lätt uppstår. I dåligt väder kan omdömet sättas ned och vibrationer kan leda till olyckor.
4. Använd inte verktyget när sikten är dålig, så som vid dåligt väder eller på natten. Vidare, använd den inte i regn eller på en plats som utsätts för regn. Instabilt fotfäste eller att man tappar balansen kan leda till att en olycka uppstår.
5. Kontrollera svärdet och sågkedjan innan du startar verktyget.
 - Använd inte verktyget om svärdet eller sågkedjan är sprucken eller om verktyget är repat eller böjt.
 - Kontrollera att svärdet och sågkedjan är ordentligt monterade. Om svärdet eller sågkedjan är trasig eller löst kan det leda till en olycka.
6. Innan du påbörjar arbete, kontrollera för att se till att omkopplaren inte kopplas in om inte låsfrigöringsknappen först trycks in.
 - Verktygen inte fungerar ordentligt, avbryt omedelbart användning och begär reparation från din auktoriserade HiKOKI serviceverkstad.
7. Montera sågkedjan korrekt enligt bruksanvisningen. Om den monteras felaktigt kommer sågkedjan att glida av svärdet och skada kan uppstå.

8. Avlägsna aldrig någon av säkerhetsutrustningarna som kedjesågen är utrustad med (kedjebroms, låsfrigöringsknapp, kedjefångare, m.m.). Vidare, ändra eller koppla inte ur någon av dem. Skada kan uppstå.
9. I följande fall, slå av enheten och se till att sågkedjan inte längre rör sig:
 - När den inte används eller vid reparation.
 - När du flyttar dig till en ny arbetsplats.
 - Vid inspektion, justering eller byte av sågkedja, svärd, kedjeskydd eller andra delar.
 - Vid påfyllning av kedjeolja.
 - Vid borttagning av smuts m.m. från enheten.
 - Vid borttagning av hinder, skräp eller sågsån som uppstått vid arbete från arbetsplatsen.
 - När du tar av enheten eller när du avlägsnar dig från enheten.
 - I andra fall när du känner fara eller anar risker.
10. Arbete för vanligen utförs individuellt. När flera personer är involverade se till att det är tillräckligt med utrymme mellan dem. Se speciellt till att det inte är någon fara för andra arbetare, vid fällning av träd eller vid arbete på en slänt, om du förväntar att träd kommer att falla, rulla eller glida.
11. Håll ett avstånd på minst 15 m till andra personer. Vidare, vid arbete med flera personer, håll ett avstånd på minst 15 m mellan personerna.
 - Det finns en risk att sly slår mot dig eller andra olyckor.
 - Förbered en vissevarning, m.m. och bestäm lämplig kontaktmetod med andra arbetare i förväg.
12. Kontrollera följande innan fällning av stående träd:
 - Bestäm en säker flyktväg innan fällning.
 - Ta bort hinder (t.ex. grenar, buskar) i förväg.
 - Bestäm vilken riktning trädet kommer att falla och planera fällningen baserat på en omfattande utvärdering av tillståndet på trädet som ska fällas (stammens böjning, stress på grenar, m.m.) och situationen för omgivningen (tillståndet på närgränsande träd, närvaro av hinder, terräng, vind, m.m.). Vårdslös fällning kan orsaka skada.
13. Kontrollera följande vid fällning av stående träd:
 - Under arbete var mycket uppmärksam på vilken riktning trädet faller.
 - Vid arbete i en slänt, se till att trädet inte rullar, att du alltid jobbar från ovsidan i terrängen.
 - När trädet börjar falla, slå av enheten, varna omgivningen och retirera omedelbart till en säker plats.
 - Slå av verktyget och använd en kil vid arbete om sågkedjan eller svärdet fastnar i trädet.
14. Under användning, om enhetens prestanda försämrats eller om du upptäcker något onormalt ljud eller vibration, slå omedelbart av den och avbryt användningen, och kontakta din auktoriserade HiKOKI serviceverkstad för inspektion eller reparation. Om du fortsätter användning kan skada uppstå.
15. Om enheten råkar tappas eller utsätts för stötar, inspektera den noga för eventuell skada eller sprickor och se till att det inte är någon deformation. Om enheten är skadad, sprucken eller deformationerad kan skada uppstå.
16. När enheten transporteras med bil, fäst den ordentligt för att förhindra att den rör sig. Det finns risk för olycka.
17. Slå inte på enheten medan kedjeskyddet är monterat. Skada kan uppstå.
18. Se till att det inte finns några spikar eller andra främmande föremål i materialet. Om sågkedjan slår i en spik, m.m., kan skada uppstå.
19. För att undvika att svärdet fastnar i materialet vid kapning på en kant eller när materialets vikt hamnar på svärdet vid kapning, installera ett stöd nära platsen för kapning. Om svärdet fastnar kan skada uppstå.
20. Om enheten ska transporteras eller förvaras efter användning, ta antingen bort sågkedjan eller sätt på kedjeskyddet. Om sågkedjan kommer i kontakt med din kropp kan en skada uppstå.
21. Vårda enheten ordentligt.
 - Se till att sågkedjan erbjuder optimal kapförmåga för att försäkra att arbete kan utföras säkert och effektivt.
 - Följ bruksanvisningen när du byter sågkedja eller svärd, underhåller enheten, fyller på olja, m.m.
22. Be en affär reparera enheten.
 - Modifiera inte denna produkt då den redan uppfyller gällande säkerhetsstandarder.
 - Överlämna alltid reparationer till din auktoriserad HiKOKI serviceverkstad. Om du försöker reparera enheten själv kan det resultera i en olycka eller skada.
23. Se till att enheten är ordentligt förvarad när du inte använder den. Håll ur kedjeoljan och förvara den på en torr plats utom räckhåll för barn eller på en låst plats.
24. Om varningsetiketten inte längre är läsbar, flaggats av eller på annat sätt är otydlig, sätt på en ny varningsetikett. För varningsetiketter, kontakta din auktoriserade HiKOKI serviceverkstad.
25. Se till att följ lokala regler och förordningar för den plats där du arbetar.
26. Använd inte produkten om verktyget eller batteripolarna (batteriluckan) är deformerade. Att montera ett sådant batteri kan orsaka kortslutning vilket kan leda till rökutsläpp eller antändning.
27. Håll verktygets anslutningar (batterilucka) fri från spån och damm.
 - Före användning, se till att spån och damm inte har ansamlats i området vid terminalerna.
 - Försök att undvika att spån eller damm på verktyget hamnar på batteriet under drift.
 - När du avbryter drift eller efter användning, lämna inte verktyget i ett område där det kan utsättas för fallande spån eller damm. Detta kan orsaka kortslutning som kan leda till rökutveckling eller brand.
28. Använd alltid verktyget och batteriet vid temperaturer mellan -5°C och 40°C.

FÖRSIKTIGHETSÅTGÄRDER FÖR BATTERI OCH LADDARE (säljs separat)

1. Ladda alltid batteriet vid en temperatur på 0°C–40°C. En temperatur under 0°C resulterar i överladdning vilket är farligt. Batteriet får inte laddas vid en temperatur högre än 40°C.
2. Den lämpligaste temperaturen för laddning är 20°C–25°C.
3. Använd inte laddaren utan uppehåll. Låt aggregatet vila i ca. 15 minuter mellan varje laddning.
4. Se till att inga främmande föremål hamnar i verktyget genom batteriöppningen eller uttagen.
5. Ta aldrig isär vare sig det uppladdningsbara batteriet eller laddningsaggregatet.
6. Se till att det uppladdningsbara batteriet inte kortsluts. Kortslutning av batteriet kan orsaka en stor elektrisk ström och överhettning. Det leder till brännskada eller skada på batteriet.
7. Kasta inte batteriet i öppen eld. Om batteriet blir bränt kan det explodera.
8. Laddningsaggregatet skadas när du använder ett urladdat batteri.

Svenska

8. Så snart batteriets efterladdningstid blir för kort för verktygets praktiska användning, skall du föra eller skicka batteriet till återförsäljaren. Kasta inte bort det urladdade batteriet med sopor.
9. Se till att inga föremål eller främmande ämnen hamnar i laddningsaggregatets ventilationshål. Insättning av metallföremål eller lättantändliga objekt i ventilationshålen kommer att resultera i elektriska överslag och skador på laddningsaggregatet.

VARNING FÖR LITIJONBATTERI

För att förlänga livstiden är litiumjonbatteriet utrustat med en skyddsfunktion som stoppar utmatning.

I händelse av 1 till 3 som beskrivs nedan, vid användning av denna produkt, även om du trycker på knappen kan det hända att motorn stannar. Detta är inget fel utan ett resultat av skyddsfunktionen.

1. När kvarvarande batterikraft tar slut stannar motorn. I detta fall ladda omedelbart upp det.
2. Om verktyget är överbelastat kan motorn stanna. Om så händer släpp knappen på verktyget och ta åtgärda orsaken till överbelastningen. Därefter kan du fortsätta igen.
3. Om batteriet överhettas under för hög belastning kan batteriet ta slut. Om detta händer, sluta använda batteriet och låt det svalna. Du kan använda det igen när det svalnat.

Vidare, var god beakta följande varningar och föreskrifter.

VARNING

För att förebygga läckage från batteri, värmeutveckling, rök, explosion och eldsvåda, var god beakta följande försiktighetsåtgärder.

1. Se till att spån och smuts inte samlas på batteriet.
 - Vid arbete se till att spån och smuts inte faller på batteriet.
 - Se till att eventuellt spån och smuts som faller på det elektriska verktyget vid arbete inte samlas på batteriet.
 - Förvara inte batteri som inte används på en plats där de utsätts för spån och smuts.
 - Innan förvaring av ett batteri avlägsna eventuellt spån och smuts som har fastnat på det och förvara det inte tillsammans med metallföremål (skruvar, spikar etc.).
2. Gör inte hål i batteri med skarpa föremål så som spik, slå med hammare, stampa på eller kasta föremål på eller utsätt batterier för fysisk påfrestning.
3. Använd inte uppenbarligen skadat batteri eller batteri som är deformerat.
4. Använd inte batteriet med polerna omvända.
5. Anslut inte direkt till ett elektriskt uttag eller uttaget för cigarettändare i en bil.
6. Använd inte batteri för andra syften än de som anges.
7. Om batteriladdningen inte lyckas avslutas trots att den angivna laddningstiden passerat, stoppa omedelbart vidare laddning.
8. Utsätt inte batteriet för höga temperaturer eller högt tryck så som i en mikrovågsugn, hårtork eller högtrycksbehållare.
9. Håll borta från eld så snart läckage eller illaluktande lukt upptäcks.
10. Använd inte på plats där stark statisk elektricitet skapas.
11. Om batteriet läcker, luktar illa, blir varmt, missfärgat eller missformerat eller på något sätt upplevs som onormalt vid användning, laddning eller förvaring, ta omedelbart bort det från verktyget eller batteriladdaren och sluta använda det.
12. Lägg inte batteriet i vätskor och se till att vätskor inte tränger in i det. Om en konduktiv vätska, exempelvis vatten, skulle komma in i batteriet kan det skadas och antändas eller explodera. Förvara batteriet på en sval, torr plats, borta från brännbara och lättantändliga föremål. Batteriet får inte utsättas för miljöer med frätande gas.

FÖRSIKTIGT

1. Om vätska som läcker från batteriet kommer i ögonen gnid inte ögonen och skölj dem väl med friskt rent vatten från en kran och kontakta omedelbart medicinsk hjälp. Om inget görs kan vätskan orsaka ögonproblem.
2. Om vätskan kommer i kontakt med din hud eller dina kläder, tvätta omedelbart väl med rent vatten så som från en kran. Det finns en chans att det kan orsaka hudirritation.
3. Om du upptäcker rost, dålig lukt, överhettning, missfärgning, deformation och/eller andra ovanligheter när du använder batteriet för första gången använd det inte utan lämna tillbaka det till din återförsäljare eller handlare.

VARNING

Om ett elektriskt ledande föremål vidrör polerna på litiumjonbatteriet kan en kortslutning uppstå vilket kan leda till brand. Observera följande vid förvaring av batteriet.

- **Placera inte elektriskt ledande skär, spikar, stålvajrar, kopparvajrar eller andra vajrar i förvaringslådan.**
- **Antingen installera batteriet i det elektriska verktyget eller förvara det säkert genom att tryck in det i batteriskyddet till dess att ventilationshålen döljs för att förebygga kortslutning. (Enligt Bild 3)**

ANGÅENDE TRANSPORT AV LITIJONBATTERIER

lakta följande försiktighetsåtgärder när litiumjonbatterier transporteras.

VARNING

- Meddela transportföretaget att ett paket innehåller ett litiumjonbatteri, informera företaget om dess utteffekt och följ transportföretagets instruktioner när transporten arrangeras.
- Litiumjonbatterier som överskrider en utteffekt på 100 Wh klassificeras som farligt gods och kommer att kräva en särskild behandlingsprocedur.
 - För transport utomlands måste du uppfylla internationell lagstiftning samt destinationslandets regler och förordningar.

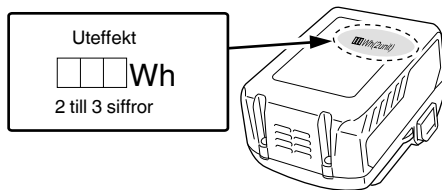

BESKRIVNING AV NUMRERADE PUNKTER (Bild 2–Bild 41)

①	Batteri	⑭	Minska spänningen	⑳	Oljepumpjusterare	㉔	Utstickande underställningsklack
②	Lås	⑮	Sågkedja	㉑	Kedjebroms	㉕	Runda av
③	Ventilationshål	⑯	Svärd	㉒	Aktivering	㉖	Kedjeoljaepip
④	Poler	⑰	Svärdspets	㉓	Frigör	㉗	Skåra
⑤	Batterilock	⑱	Kedjedrev	㉔	Omkopplare batterinivåindikator	㉘	Oljehål
⑥	Tryck inåt	⑲	Bladriktning	㉕	Indikatorlampa för batterinivå	㉙	Kedjefångare
⑦	Dra ut	⑳	Bild som visar bladets riktning	㉖	Barkstöd	㉚	Batteriets glidspår
⑧	Låsfrigöringsknapp	㉑	Bult	㉗	Bakre handtag	㉛	Kontakt (Produkt)
⑨	Omkopplare	㉒	Kedjespännarens tapp	㉘	Främre handtag	㉜	Luftpistol
⑩	Vred	㉓	Ansats	㉙	Rundfil	㉞	Kontakt (Batteri)
⑪	Sidoskydd	㉔	Drivlänk	㉚	1/5 av filens diameter	㉟	Glidspår
⑫	Spänningsvred	㉕	Kedjeolja	㉛	Filmall		
⑬	Öka spänningen	㉖	Oljekontrollglas	㉜	Plattfil		

TEKNISKA DATA

Modell	CS3630DB	CS3635DB
Spänning	36 V	
Sågkedja	Typ: 90PX-045X Lutningsgrad: 9,5 mm (3/8") / Klack: 1,1 mm (0,043")	Typ: 90PX-052X Lutningsgrad: 9,5 mm (3/8") / Klack: 1,1 mm (0,043")
Svärd	Typ: 124MLEA041 Storlek: 300 mm (Maximal kaplängd)	Typ: 144MLEA041 Storlek: 350 mm (Maximal kaplängd)
Kedjedrev	Antal tänder: 6 / 9,5 mm (3/8")	
Kedjehastighet utan belastning	14,9 m/s (900 mm/min)	
Kedjeoljaepipens rymd	100 ml	
Batteri tillgängligt för detta verktyg* (säljs separat)	BSL36A18 / BSL36B18	
Vikt**	3,4 kg	

* Befintliga batterier (BSL3660/3620/3626, BSL18xx-serien, etc.) kan inte användas med detta verktyg. Det ryggburna batteripacket (BL36200) och nätadaptorn (ET36A) kan inte användas med detta verktyg.

** Vikt: Sågkedja, svärd, kedjehus, olja och batteri ingår ej

STANDARDTILLBEHÖR

Förutom huvudenheten (1 enhet) innehåller paketet tillbehören listade på sidan 288.

Standardtillbehören kan ändras utan föregående meddelande.

ANVÄNDNINGSSOMRÅDEN

- Kapning av timmer/stockar
- Beskärning, fällning av trädgårdsträd

MONTERING OCH ANVÄNDNING

Åtgärd	Bild	Sida
Borttagning och isättning av batteri	4	2
Startomkopplarens manövrering*1	5	2
Val av tillbehör	—	289

*1 Operações do interruptor
Quando o interruptor é accionado ao premir o botão de bloqueio, a corrente da serra roda. (Fig. 16)
A menos que o botão de bloqueio seja premido, o interruptor não pode ser accionado.
Após o interruptor ser accionado, a corrente da serra continua a rodar desde que seja pressionada.
Quando o interruptor é solto, é aplicado um travão para parar a rotação da corrente da serra.

Svenska

AVISO

Não fixe o botão de bloqueio enquanto é premido.
Se o interruptor for acionado acidentalmente, a unidade pode arrancar inesperadamente e provocar ferimentos.

BATTERILADDNING

Batteri och batteriladdare medföljer inte denna produkt. Upladdningsbara batterier ska laddas enligt bruksanvisningen för den laddare som du använder.

MONTERING (UTBYTE) AV SÅGKEDJA

VARNING

- För att förebygga olyckor, slå alltid av enheten och ta bort batteriet.
- Använd inte annan sågkedja eller svärd än de som anges i "TEKNISKA DATA".
- Använd inte det ryggburna batteripacket (BL36200) och nätadaptorn (ET36A). Användning av dessa tillsammans skulle innebära att kabeln lindas kring användaren med risk för personskador.

FÖRSIKTIGT

Använd tjocka handskar och var försiktig så att du inte skadar dig på sågkedjan.

OBSERVERA

- Ta bort sågsåpan från oljepipen, oljehålet och skåran i svärdet när du tar bort sågkedjan. Om sågsåpan samlas upp kan det orsaka att enheten går sönder.
- Använd korrekt typ av sågkedja i enlighet med specifikationerna. Om du monterar fel typ av svärd kan det hända att sågkedjan glider av och orsakar skada.

1. Ta bort sidoskyddet (Bild 6)

Vrid vredet och ta bort sidoskyddet.

2. Att ta bort sågkedjan och svärdet (Bild 7)

Vrid spänningsratten i riktning "-" för att skapa lite slack i sågkedjan, och lossa sedan kedjan från kedjehjulet. Ta loss tillsammans med svärdet i pilens riktning.

3. Sätt i den nya sågkedjan på kedjedrevet (Bild 8)

- ① Fäst sågkedjan från svärdsspetsen. Se till att sågkedjan är riktad så att sågbladet är vänt i den riktning som visas på bilden under kedjehjulet.

- ② För in bulten och kedjespännarbussningen i hålet i svärdet samtidigt som du håller kedjan och svärdsspetsen. Fäst sågkedjans ändre på kedjehjulet, och montera svärdet på sågkroppen.

4. Montera sidoskyddet (Bild 9)

- ① Sätt fast sidokåpan genom att föra in ansatsen i spåret i såghölet. Se till att sågkedjan inte lossnar från svärdet.
- ② Roter vredet en gång för att fästa den tillfälligt.

Ta bort eventuell smuts runt sidokåpan innan du sätter tillbaka den.

5. Justera sågkedjans spänning (Bild 10)

- Medan du lyfter svärdsspetsen, vrid spänningsvredet för att justera sågkedjans spänning.
- Vrid spänningsratten mot "+" för att öka sågkedjans spänning och mot "-" för att minska den.

6. Kontrollera sågkedjans spänning (Bild 11)

Justera sågkedjans spänning så att glappet mellan sågkedjans drivlänk och svärdet är 0,5 till 1 mm när du lyfter sågkedjan något på mitten av svärdet.

7. Fäst vredet (Bild 12)

När justeringen är klar, lyft upp svärdet och dra åt vredet ordentligt.

VARNING

Efter justering av sågkedjans spänning, se till att vredet är fullt åtdraget.
Om den är lös kan en skada uppstå.

INSPEKTION OCH FÖRBEREDELSE FÖRE ANVÄNDNING

Före användning, utför följande inspektion och förberedelse.

VARNING

- För att förebygga olyckor, utför alltid steg 1 till 3 för att se till att batteriet tas bort från kroppen.
- Fäst inte låsfrigöringsknappen medan den trycks in. Om omkopplaren trycks in oavsiktligt kan det hända att enheten oväntat startar och en skada kan uppstå.

1. Se till att omkopplaren är av

- Om du sätter i batteriet utan att veta om omkopplaren är intryckt kan enheten starta utan förvarning vilket kan resultera i en olycka.

- När omkopplaren är intryckt medan låsfrigöringsknappen trycks in, slås enheten på och när omkopplaren släpps, slås den av.

2. Kontrollera sågkedjans spänning

- Om sågkedjans spänning är felaktig finns det risk att sågkedjan eller svärdet skadas och fel uppstår. Se steg 5 till 7 i "Montering (utbyte) av sågkedja" för att se till att rätt spänning ställs in.

- När sågkedjan är ny är den speciellt töljbar så kontrollera spänningen med jämna mellanrum och justera vid behov.

- Kontrollera vidare att vredet är ordentligt åtdraget.

3. Kontrollera kedjeolja

- Denna enhet levereras utan kedjeolja inuti. Se till att tanken är fylld med medföljande kedjeolja innan användning. (Bild 13)

- Kontrollera oljekontrollglaset med jämna mellanrum vid arbete och fyll på vid behov.

- Om medföljande kedjeolja tar slut, använd HiKOKI kedjeolja som säljs separat eller motsvarande kedjeolja som finns i handeln.

- Kedjeoljan smörjer automatiskt.

- Hastigheten för automatisk smörjning är förinställd till maximalt på fabriken.

- För att minska utloppshastigheten, vrid oljepumpjusteraren på höger sida av oljenivåglaset medurs. (Bild 14)

OBSERVERA

- Oljetanken rymd är cirka 100 ml.

Se till att det inte läcker olja eller att oljan flödar över från oljetanken när du fyller på kedjeolja.

- Vi rekommenderar att du fyller på lagret med kedjeolja.

Om du fortsätter att arbeta utan kedjeolja kan kedjeoljan bränna igenom eller motorn gå sönder.

- Var noga med att undvika att damm eller andra främmande föremål tränger in i oljetanken.

Om damm eller andra främmande föremål tränger in i oljetanken kan enheten gå sönder.

- Kedjeolja som lämnas kvar i tanken kan läcka på grund av enhetens konstruktion. Även om detta inte är något fel kan det smutsa ner förvarningsplatsen så var försiktig.

Vid förvaring, töm oljetanken på olja och placera något under kroppen som kan absorbera eventuell olja som läcker ut.

4. Montering av batteri (Bild 4)

Som visas på Bild 4, tryck ordentligt till dess att det klickar på plats.

FÖRSIKTIGT

Fäst ett batteri ordentligt.

Om batteriet inte sitter fast ordentligt kan det lossa och orsaka skada.

5. Kontrollera kedjebromsens funktion (Bild 15)

VARNING

- Även om kedjebromsen är en nödstoppfunktion är den inte helt tillförlitlig. Hantera varsamt för att undvika risk för kast.

- Kedjebromsen är avsedd för användning i nödfall och vid uppstart. Använd den inte godtyckligt.
- För att undvika försämrad funktion hos kedjebromsen på grund av ackumulering av sågspån m.m., rengör regelbundet.
- Kedjebromsen är en viktig komponent för att säkerställa säkerhet vid användning.
Om du har några frågor angående kedjebromsen, begär reparation från ditt auktoriserade HiKOKI-servicecenter.
- Produkten levereras med kedjebromsen aktiverad, dvs. inställd på "ON"-läget. Kedjebromsen måste lossas före användning.

Kedjebromsen är en nödstoppfunktion som stoppar sågkedjan när enheten utsätts för kast, m.m. för att minska risker.

(Se "Orsaker och manövrar för att förhindra kast".)

Skjut kedjebromsen (2) i pilens riktning för att aktivera kedjebromsen och stoppa sågkedjan. Lossa kedjebromsen genom att släppa avtryckaren och dra kedjebromsen bakåt.

FÖRSIKTIGT

Kedjebromsen fungerar endast när strömmen är på. Kontrollera kedjebromsens funktion på en plats utan människor eller hinder i närheten.

- Tryck på avtryckaren medan du trycker på låsknappen.
- När sågkedjan börjar rotera, tryck kedjebromsen framåt mot sågkedjan.
- Om sågkedjan stannar fungerar kedjebromsen som den ska. Lossa bromsen genom att släppa avtryckaren och dra kedjebromsen bakåt.

6. Kontrollera utmatning av kedjeolja (Bild 16)

- När enheten slås på kommer olja automatiskt att smörja sågkedjan och svärdet.
- Om olja inte verkar komma ut 2 till 3 minuter efter det att enheten startar, kontrollera om eventuellt sågspån har samlats runt oljepipen.
(Se "Rengöring av kedjeolja".)
(Se "Kontrollera kedjeolja".)

INDIKATOR FÖR ÅTERSTÅENDE BATTERINIVÅ





Du kan kontrollera batteriets återstående kapacitet genom att trycka på indikatorknappen för återstående batterinivå för att tända indikatorlampan. (Bild 17, Tabell 1)



Indikatorn stängs av cirka 3 sekunder efter att indikatorknappen för återstående batterinivå trycks in.

Det är bäst att använda den indikator för återstående batterinivå som en guide, eftersom det finns små avvikelser såsom omgivningstemperatur och batteriets skick.

Indikatorn för återstående batterinivå kan också variera från de som är utrustade med ett verktyg eller en laddare. (Batteri medföljer inte utan säljs separat)

Tabell 1

Lampstatus	Kvarvarande energi
	Lysar; Batteriets återstående energi är 75%.
	Lysar; Batteriets återstående energi är 50%–75%.
	Lysar; Batteriets återstående energi är 25%–50%.
	Lysar; Batteriets återstående energi är mindre än 25%.

	Blinkar ; Batteriet är nästan helt urladdat. Ladda batteriet så snart som möjligt.
	Blinkar ; Drift stoppad på grund av hög temperatur. Avlägsna batteriet från verktyget och låt det svalna helt.
	Blinkar ; Utmatningen avbruten på grund av fel eller funktionsfel. Det kan vara fel på batteriet så kontakta din återförsäljare.

Eftersom indikeringen för kvarvarande energi kan skilja sig beroende på omgivningstemperaturen och batterikarakteristiken bör detta enbart ses som en referens.

OBSERVERA

- Utsätt inte indikeringspanelen för hårda stötar och skada det ej.
Det kan leda till problem.
- För att spara batteri kommer indikeringslamporna bara att lysa medan knappen hålls intryckt.

KAPNING

VARNING

- Se till att kedjebromsen fungerar före användning.
- Håll i handtagen ordentligt med båda händer vid användning.
- När du kapar timmer från undersidan, se till att sågkedjan inte slås mot timret.
- Om enheten trycks tillbaka kan skada uppstå.
- Slå alltid av enheten och ta bort batteriet under pauser i arbetet eller efter avslutat arbete.

Kontrollera alltid arbetsplatsen och omgivningen för att se till att det inte finns några föremål som kan orsaka skada, olyckor eller haveri, och om några sådana finns, ta bort dem. Speciellt när du skapar fötåste för att arbeta se till att det inte är några instabila eller andra föremål som man kan snubbla på.

Vid fällning av träd, var alltid uppmärksam på riktningen som trädet kommer att falla eller rulla och bestäm en säker evakueringsplats och flyktväg för dig själv innan arbete påbörjas.

1 Se till att enheten är avstängd

Om du sätter in batteriet när omkopplaren är intryckt utan din vetskap kan enheten oförväntat starta vilket kan resultera i en olycka.

2 Montering av batteri (Bild 4)

Som visas på Bild 4, tryck ordentligt till dess att det klickar på plats.

3 Använda omkopplaren

Se till att sågkedjan inte är i kontakt med timret, tryck in omkopplaren och starta kapning när sågkedjan har ökat.

FÖRSIKTIGT

- När enheten slås på, se till att sågkedjan inte är i kontakt med material eller något annat.
- Vid användning, se till att sågkedjan inte kommer i kontakt med andra material eller föremål. Speciellt när du har avslutat kapning, var noga med att se till att den inte vidrör marken.

OBSERVERA

Fyll på oljetanken tidigt för att förhindra att oljan tar slut.

1. Allmänna kapningsförfarande

- Slå PÅ strömmen medan du håller sågen en bit bort från virket som ska kapas. Påbörja endast sågning efter det att enheten har uppnått full hastighet.

Svenska

- (2) När du sågar ett tunt trästycke, tryck den nedre delen på svärdet mot trädet och såga nedåt som visas i **Bild 18**.
- (3) När ett tjockt trästycke sågas, tryck barkstödet på framkanten av enheten mot trästycket och kapa det med hävarmsrörelse medan du använder barkstödet som stödpunkt som visas i **Bild 19**.
- (4) När du kapar träd horisontalt, vrid sågen åt höger så att svärdet är under och håll ovasidan på främre handtaget med vänster hand. Håll svärdet horisontalt och placera barkstödet som är på framsidan av enheten på timret. Använd barkstödet som en hävstång, kapa in i trästycket genom att vrida bakre handtaget till höger. (**Bild 20**)
- (5) Vid kapning av träd underifrån, vidrör den övre delen på svärdet lätt mot trädet. (**Bild 21**)
- (6) Förutom att studera hanteringsanvisningarna, se till att få praktiska instruktioner angående hantering av kedjesåg före användning, eller åtminstone träna med kedjesågen genom att kapa längder av runt timmer i en sågbock.
- (7) När du kapar stockar eller timmer vilka inte stöds, se till att stödja dem så att de inte rör sig under kapning med en sågbock eller annan lämplig metod.

FÖRSIKTIGT

- Vid kapning av träd underifrån finns det risk att enheten trycks bakåt mot användaren om kedjan stöter i träet.
- Kapa inte igenom hela stocken underifrån då det finns risk att svärdet flyger upp utan kontroll när kapningen avslutas.
- Undvik alltid att en kedjesåg som är igång från att komma i kontakt med marken eller taggrädsstängsel.

2. Kapning av kvistar

- (1) Kapa grenar från ett träd som står:
En tjock gren bör först kapas en bit från stammen. Kapa först cirka en tredjedel underifrån och kapa sedan grenen ovanifrån. Slutligen, kapa sedan av återstående del av grenen jäms med trädets stam. (**Bild 22**)

FÖRSIKTIGT

- Undvik alltid fallande grenar.
- Var alltid uppmärksam på rekylerande såg.
- (2) Kapning av grenar på fälda träd:
Först kapa grenarna som inte vidrör marken, kapa sedan av de som vidrör marken. Kapa först halvvägs från ovasidan och sedan underifrån när man kapar tjocka grenar som vidrör marken. (**Bild 23**)

FÖRSIKTIGT

- När man kapar av grenar som vidrör marken, var försiktig så att svärdet inte fastnar av trycket.
- Under det sista steget i kapningen, var uppmärksam på om stocken rullar.

3. Kapning av stockar

När en stock, placerad som visas i **Bild 24** kapas, kapa först cirka en tredjedel underifrån, kapa sedan hela vägen ovanifrån. När du kapar en stock ovanför ett hålrum som visas i **Bild 25**, kapa först cirka två tredjedelar från ovasidan och kapa sedan uppåt underifrån.

FÖRSIKTIGT

- Se till att svärdet inte fastnar i stocken på grund av trycket.
- När du arbetar på en lutande plats, se till att stå på ovasidan av stocken. Om du står nedanför kan det hända att den kapade stocken rullar mot dig.

4. Sågning av en stock som ligger platt

Se till att stocken är stabil.
Tryck spettet mot stocken. Använd spettet som en hävstång om vilken handtaget kan lyftas för att underlätta kapningen. (**Bild 26**)

5. Kapa en stock som stöds i båda ändarna

Börja med att såga till ett djup på ungefär en tredjedel ovanifrån och såga sedan underifrån för att slutföra sågningen.
Svärdet kan fastna i sågsnittet om du försöker såga igenom hela vägen uppifrån. (**Bild 27**)

6. Kapning av träd

- (1) Riktskär (1) som visas i **Bild 28**:
Gör ett riktskär i den riktning du vill att trädet ska falla. Djupet på riktskåret ska vara 1/3 av trädets diameter. Fäll aldrig träd utan ordentligt riktskär.
- (2) Fällskär (2) som visas i **Bild 28**:
Gör ett fällskär cirka 5 cm ovanför och parallellt med det horisontala riktskåret.
Om kedjan fastnar under kapning, stanna sågen och använd kilar för att frigöra den. Kapa inte igenom trädet.

FÖRSIKTIGT

- Träd ska inte fällas så att de utgör fara för någon person, träffar eventuella elledningar eller orsakar skada på egendom.
- Se till att stå på ovasidan då trädet troligen kommer att rulla eller glida neråt efter fällning.

Säkerhetsföreskrifter för fällning

För större operationer eller oavbrutna arbeten

Redskapet har en överhettningsskydd som skyddar de elektroniska delarna som styr det laddningsbara batteriet. Under långvarig användning eller under drift med hög belastning som uppstår vid stort tryck på verktyget stiger verktygstemperaturen och överhettningsskyddet kan så småningom utlösas, vilket stänger av verktyget.
Om detta inträffar ska redskapet svalna en längre tid. När temperaturen fallit är det åter möjligt att använda redskapet. Om det laddningsbara batteriet måste bytas efter kontinuerlig användning, låt redskapet vila i ungefär 15 minuter.

Fattning/tryckkraft hos kedjesågen

Fatta alltid kedjesågen ordentligt.
Vidare, tvinga inte kedjesågen mer än nödvändigt. Även om extra kraft appliceras på kedjesågen kommer det inte att påskynda kaphastigheten. Detta kommer att anstränga motorn, försämra prestanda och skada eller orsaka fel på motorn eller svärdet.
Använd enheten så att sågkedjan har tillräcklig hastighet. Speciellt när sågkedjan stannar (fastnar) på grund av för stor kraft kan det orsaka skada eller fel på enheten.

Kedjefångare

- Kedjefångaren sitter på motorkroppen strax under kedjan för att ytterligare förhindra att en trasig kedja träffar användaren.
- Byt ut sågkedjan mot en ny när den har gått av enligt "Montering (utbyte) av sågkedja".

SKÄRPNING AV KEDJANS BLAD

VARNING

För att förhindra olyckor, slå alltid av omkopplaren och ta bort batteriet.

FÖRSIKTIGT

Fila sågkedjan och justera djupmättet i mittläget på svärdet, med kedjan fäst på huvudenheten.

OBSERVERA

Slipa sågkedjan och justera underställningsklacken vid svärdets mitt, med kedjan fäst på enheten.

När skärpan på sågkedjor försämras kommer motorn och varje del på enheten belastas och verkningsgraden minskar. För optimal prestanda på enheten, krävs regelbundet underhåll för att hålla sågkedjan skarp.

1. Slipning av blad

Använd en rundfil med 4 mm diameter.

Rundfilen ska hållas mot sågtanden så att en femtedel av dess diameter sticker ut ovanför klingans ovansida, så som **Bild 29** visar.

Fila sågkedjan genom att hålla rundfilen i 30° vinkel i förhållande till svärdet, så som **Bild 30** visar.

Fila tänderna genom att försiktigt trycka rundfilen i greppets riktning.

Se till att rundfilen inte vidrör sågkedjan när filen dras tillbaka.

Se till att alla sågtänder filas i samma vinkel, annars kommer verktygets skäreffektivitet att försämrars. **Bild 31** visar lämpliga vinklar för korrekt slipning av tänderna. (Rundfil säljs separat.)

2. Justering av skär djupet

VARNING

- Slipa inte den övre delen av klackarna och deras drivlänkar, och deformera inte heller formen på dessa delar.
- Justering av skär djupet måste följa de fastställda måtten och formerna, annars kan risken för kast öka och orsaka personskada.



Skär djupen ska alla vara inriktade på samma sätt, eftersom de används för att justera såg djupet vid den position där sågen förs in i träet.

Vid slipning av sågkedjan, se till att kontrollera skär djupet varannan eller var tredje gång. (**Bild 32**)

Placera en filmall på sågkedjan, lämna mallen synlig vid länken och använd en plattfil för att fasa till ojämna delar vid skären. (**Bild 33**) (Filmall och plattfil säljs separat.)

Efter att ha filat till skär djupet, runda till framsidan av tanden som den var. (**Bild 34**)

Efter slipning av sågkedjan lägg den i kedjeolja för att tvätta bort filspån.

Om filspånen inte rengörs kan sågkedjan och svärdet slitas ut mycket snabbt vid användning.

Filmallen kan också användas vid skärpning med en rundfil. (**Bild 35**)

UNDERHÅLL OCH INSPEKTION

Utför inspektion och underhåll av varje del efter användning när du ska förvara enheten.

VARNING

Slå alltid av enheten och ta bort batteriet under underhåll och inspektioner. Vidare, koppla loss laddarens kontakt från uttaget.

FÖRSIKTIGT

Bär alltid skyddshandskar när du handskas med kedjan.

1. Inspektion av sågkedjor

- Inspektera sågkedjan emellanåt. Vid något onormalt, byt ut den mot en ny enligt "Montering (utbyte) av sågkedja".
- Inspektera kedjans spänning och kontrollera att den är åtdragen ordentligt.
- Sluta använda enheten när sågkedjan blir slö och skarp den enligt "Skärpning av kedjans blad".
- Efter användning smörj sågkedjan och svärdet ordentligt med olja för att förhindra rost.

OBSERVERA

Vid rengöring av sidokåpa, kedjehjul, kedjeoljaerör och svärd, se proceduren "Montera (byta) sågkedja" och ta bort sågkedjan.

2. Rengöring av sidokåpa och kedjehjul (Bild 36)

Rengör och ta bort eventuella spån eller damm som finns kvar inuti delarna.

3. Rengöring av kedjeoljaerör (Bild 37)

Innan rengöring av kedjeoljaerör, ta bort sidoskyddet och svärdet.

4. Rengöring av svärd (Bild 38)

När sågspån och liknande fastnar i skåran på svärdet eller oljepipen, kan inte olja flöda ut vilket kan resultera i att enheten går sönder.

Ta bort svärdet och rengör eventuellt sågspån som fastnat i skåran efter användning när sågkedjan byts ut. (Se "Montering (utbyte) av sågkedja".)

5. Rengöring av kedjebroms (Bild 39)

Använd en borste för att ta bort eventuella spån från spalten mot sågkroppen.

6. Kontroll av kedjefångaren (Bild 40)

Kedjefångaren är utformad för att skydda operatören från att träffas av sågkedjan om kedjan lossnar eller skadas.

Kedjefångaren är integrerad i sidokåpan.

Kontrollera att kedjefångaren inte är skadad.

7. Kontroll av skruvförband

Kontrollera regelbundet skruvarna. Skulle någon skruv ha lossnat, dra åt den ordentligt. Slarv av skruvarnas åtdragning kan resultera i olyckor.

8. Motorns underhåll

Motorn är elverktygets viktigaste del.

Utsätt inte den för olja eller väta så att den skadas.

9. Rengöring av batteriinstallationsfacket och batteriet (Bild 41)

Använd en borste eller tryckluftspistol för att ta bort eventuella spån eller damm, och håll sågen ren.

OBSERVERA

- Att låta spån och damm ansamlas under användning kan leda till att batteriet faller av eller andra olyckor. Att låta spån och damm ansamlas kan också leda till funktionsfel, inklusive felaktig kontakt mellan batteriet och polerna.
- Efter rengöring, kontrollera för att bekräfta att batteriet lätt kan tas bort och sättas tillbaka i verktygskroppen.

10. Rengöring av höljet

När kedjesågen blir smutsig, torka av den med en torr mjuk trasa eller en trasa fuktad i tvålatten. Använd aldrig klorlösningar, bensin eller thinner då de smälter plast.

Svenska

11. Förvaring

- Rengör alla delar noggrant. Smörj metalledar med ett tunt lager korrosionsskyddsmedel.
- Se till att reparera skadade områden innan förvaring.
- När du förvarar enheten utför rengöring och underhåll av varje del och montera kedjeskyddet på svärdet.
- Förvara kedjesågen på ett ställe där temperaturen inte överstiger 40°C och där inte barn kommer åt den.

OBSERVERA

Förvaring av litiumjonbatterier.

Se till att litiumjonbatterier är fulladdade innan de förvaras.

En längre tids förvaring (3 månader eller mer) av batterier med en låg laddningsnivå kan leda till försämrad prestanda, väsentligt minskad användningstid för batterierna eller att batterierna inte kan hålla laddningen. Men väsentligt minskad användningstid för batterier kan återställas genom upprepad laddning och användning av batterierna två till fem gånger.

Om batteriernas användningstid förblir extremt kort även efter upprepad laddning och användning, anse att batterierna är slut och köp nya batterier.

FÖRSIKTIGT

Vid användning och underhåll av elverktyg måste de säkerhetsbestämmelser och standarder som gäller i respektive land iakttas.

Viktigt meddelande för batterier till HiKOKI batteridrivna elektriska verktyg

Använd alltid anvisade originalbatterier. Vi kan inte garantera säkerheten och prestanda för våra batteridrivna elektriska verktyg som används med andra batterier än de vi anvisat eller när batterier har tagits isär och modifierats (så som isärtagning och utbyte av celler eller andra inre delar).

GARANTI

Vi garanterar HiKOKI Elektriska verktyg i enlighet med lagstadgade/landsspecifika bestämmelser. Denna garanti täcker inte defekter eller skada på grund av felaktig användning, missbruk eller normal förslitning. Vid reklamation, var god att skicka det elektriska verktyget, ej isärtaget, med GARANTIBEVIS som hittas i slutet på denna instruktion, till en auktoriserad HiKOKI serviceverkstad.

Information angående buller och vibrationer

Uppmätta värden har bestämts enligt EN62841 och fastställts i enlighet med ISO 4871.

CS3630DB

A-vägd ljudeffektnivå: 107 dB (A)

A-vägd ljudtrycksnivå: 87 dB (A)

Osäkerhet K: 3 dB (A)

CS3635DB

A-vägd ljudeffektnivå: 105 dB (A)

A-vägd ljudtrycksnivå: 85 dB (A)

Osäkerhet K: 3 dB (A)

Använd hörselskydd.

Vibration totalvärdet (triax vektorsumma) har bestämts enligt EN62841.

CS3630DB

$a_h = 2,5 \text{ m/s}^2$

Osäkerhet K = 1,5 m/s²

CS3635DB

$a_h = 2,4 \text{ m/s}^2$

Osäkerhet K = 1,5 m/s²

Det deklarerade totalvärdet för vibration och det deklarerade bulleremissionsvärdet har uppmätts i enlighet med en standardtestmetod och kan användas för att jämföra ett verktyg med ett annat.

De kan även användas vid en preliminär exponeringsbedömning.

VARNING

- Vibrations- och bulleremissionerna under faktisk användning av elverktyget kan skilja sig från det deklarerade totalvärdet beroende på hur verktyget används, särskilt vilken typ av arbetsstycke som bearbetas; och
- Identifiera säkerhetsåtgärder som kan utföras för att skydda operatören som baseras på en uppskattning av utsättning i verkligheten (tar med i beräkningen alla delar av användandet så som när verktyget är avstängt och när det kors på tomgång utöver ut då startomkopplaren används).

OBSERVERA

Beronde på HiKOKIs kontinuerliga forskningsoch utvecklingsarbete, förbehåller HiKOKI rätten till ändringar av tekniska data utan föregående meddelande.

FELSÖKNING

Använd felsökningstabellen nedan om redskapet inte fungerar normalt. Om detta inte löser problemet, kontakta din återförsäljare eller ett auktoriserat HiKOKI servicecenter.

1. Motordrivet redskap

Symptom	Möjlig orsak	Åtgärd
Motorn låter men sågkedjan... ○ rör sig inte ○ rör sig inte fritt	Kedjebromsen kan vara aktiverad.	Lossa genom att dra kedjebromsreglaget mot dig.
	Sågkedjan är för spänd.	Kontrollera spänningen på sågkedjan och om den är för stor lossa den.
	Sågkedjan hoppar av kedjedrevet.	Kontrollera att sågkedjan är ordentligt fastsatt på kedjehjulet.
	Innanför sidokåpan... → full med sågspån → främmande föremål fastnat	Rengör sidokåpan.
	I svärdets skåra... → full med sågspån → olja flyter inte	Rengör svärdets skåra och oljehålet. Se till att det är olja i oljetanken och fyll på vid behov.
Dålig skärpa	Sågkedjan... → är utsliten eller bladen brutna → är rostig	Slipa sågkedjan. Om den är väldigt sliten eller trasig, byt ut den mot en ny.
	Sågkedjans riktning är omvänd.	Sätt på den igen och kontrollera riktningen.
	Spänningen på sågkedjan är lös.	Kontrollera sågkedjans spänning och dra åt om den är lös.
Kedjeolja ○ flyter långsamt ○ inte kommer ut (skär ihop)	Kedjeolja saknas i tanken.	Fyll på med kedjeolja.
	Kedjeoljepipen är tilltäppt.	Rengör kedjeoljepipen.
Batteriet kan inte installeras	Att försöka installera ett annat batteri än det som anges för verktyget.	Vänligen installera ett multivoltsbatteri.

SYMBOLER

ADVARSEL

Det følgende viser symboler, som anvendes for maskinen. Vær sikker på, at du forstår deres betydning, inden du begynder at bruge maskinen.

	CS3630DB / CS3635DB: Batteridrevet kædesav
	Brugeren skal læse betjeningsvejledningen for at mindske risikoen for skader.
	Brug ikke elektrisk værktøj i regnvejr eller fugtigt vejr, og efterlad det ikke udendørs, når det regner.
	Kun for EU-lande Elværktøj må ikke bortskaffes som almindeligt affald! I henhold til det europæiske direktiv 2012/19/EU om bortskaffelse af elektriske og elektroniske produkter og gældende national lovgivning skal brugt elværktøj indsamles separat og bortskaffes på en måde, der skåner miljøet mest muligt.
	Læs, forstå og følg alle advarsler og instruktioner i denne manual og på enheden.
	Brug altid beskyttelsesudstyr for øjne, hovedet og ører under brugen af denne enhed.
	Pas på tilbageslag i kædesaven, og undgå kontakt med bjælkens spids.
	Enhåndsbetjening er ikke tilladt.
	Anvend altid kædesaven med to hænder.
	Kædeoliepåfyldning
	Justering af leveringshastighed for kædeolie
	Kontakt for batteriniveauidikator
	Kobl batteriet fra

M: Styresværd: Den del der understøtter og styrer savkæden.

N: Sidedæksel: Beskyttelsesdæksel til sværdets savkæde, kobling og kædehjul når kædesaven er i brug.

O: Olieflask: Beholder til olie

P: Kædebeskyttelse: Beskyttelse til afdækning af sværd og savkæde, når enheden ikke er i brug.

⚠ ADVARSEL

Denne kædesav (CS3630DB / CS3635DB) er specielt designet til træpleje og -indgreb. Denne sav må kun bruges af personer, der er uddannet i træpleje og -indgreb. Overhold al litteratur, procedurer og anbefalinger fra de respektive professionelle organisationer. Hvis man ikke gør det, er der stor risiko for uheld. Vi anbefaler altid at bruge en hævet platform for savning i træer. Rappelling-teknikker er særdeles farlige og kræver specielt uddannelse. Operatøren skal være uddannet i og fortrolig med brugen af sikkerhedsudstyr samt arbejds- og klatreteknikker. Brug altid det fastspændende udstyr for både operatør og sav.

GENERELLE SIKKERHEDSADVARSLER FOR ELEKTRISK VÆRKTØJ

⚠ ADVARSEL

Læs alle sikkerhedsforskrifter, instruktioner, illustrationer og specifikationer, der følger med dette elektriske værktøj.

Det kan medføre elektrisk stød, brand og/eller alvorlig personskade, hvis alle instruktionerne nedenfor ikke overholdes.

Gem alle advarsler og instruktioner, så du har dem til senere brug.

Termen "elektrisk værktøj" i advarselne henviser til værktøj, der tilsluttes lysnettet (med ledning), eller batteridrevet, (ledningsfrit) elektrisk værktøj.

1) Sikkerhed for arbejdsområde

- Hold arbejdsområdet rent og tilstrækkeligt oplyst. Rodede eller mørke områder øger risikoen for ulykker.
- Anvend ikke elektrisk værktøj, hvis der er eksplosionsfare, f.eks. i nærheden af brændbare væsker, gasser eller støv. Elektrisk værktøj frembringer gnister, som kan antænde støv eller dampe.
- Hold børn og tilskuere væk, mens det elektriske værktøj anvendes. Distractioner kan medføre, at du mister kontrollen over værktøjet.

2) Elektrisk sikkerhed

- Det elektriske værktøjs stik skal passe til stikkontakten. Foretag aldrig nogen form for ændringer af stikket. Brug ikke adapterstik til jordet (jordforbundet) elektrisk værktøj. Stik, der ikke er ændret, og egnede stikkontakter nedsætter risikoen for elektrisk stød.
- Undgå berøring af jodede eller jordforbundne overflader, f.eks. rør, radiatorer, komfurer og køleskabe. Der er en øget risiko for elektrisk stød, hvis kroppen er jordnet eller jordforbundet.
- Udsæt ikke det elektriske værktøj for regn eller våde omgivelser. Hvis der trænger vand ind i det elektriske værktøj, øges risikoen for elektrisk stød.

HVAD ER HVAD? (Fig. 1)

- A: Kontakt: Anordning, der aktiveres med fingeren.
 B: Sikringsknap: Knap, som forhindrer utilsigtet betjening af udløseren.
 C: Kædebremse: Anordning, der bruges til at stoppe eller lase savkæden.
 D: Barkstød: Anordning, der ved kontakt med et træ eller en kævle fungerer som et omdrejningspunkt.
 E: Olietankdæksel: Dæksel til lukning af olietanken.
 F: Olieglas: Vindue til kontrol af oliemængden.
 G: Forreste håndtag: Støtthåndtag anbragt på eller mod maskinhusets front.
 H: Batteri (selges separat): Strømkilde til drift af enheden.
 I: Bagerste håndtag: Støtthåndtag placeret bag på hovedkabinettet
 J: Strammingsknap: Anordning til justering af savkædens stramning
 K: Greb: Greb til afsikring af sidedæksel.
 L: Savkæde: Kæde der fungerer som et skæreværktøj.

- d) Misbrug ikke ledningen. Brug aldrig ledningen til at bære, trække eller afbryde det elektriske værktøj. Undgå, at ledningen kommer i kontakt med varmekilder, olie, skarpe kanter eller bevægelige dele.
Beskadigede eller sammenfiltrede ledninger øger risikoen for elektrisk stød.
- e) Når et elektrisk værktøj anvendes udendørs, skal der anvendes en forlængerledning, der er egnet til udendørs brug.
Ved brug af en ledning, der er egnet til udendørs brug, reduceres risikoen for elektrisk stød.
- f) Hvis du er nødsaget til at anvende det elektriske værktøj på et fugtigt sted, skal du anvende en strømforsyning, der er beskyttet med en fejlstrømsafbryder (RDC).
Brug af RDC reducerer risikoen for elektrisk stød.
- 3) Personlig sikkerhed
- a) Vær årvågen, hold opmærksomheden rettet mod arbejdet, og brug fornuften, når du anvender et elektrisk værktøj.
Anvend ikke et elektrisk værktøj, hvis du er træt eller påvirket af narkotika, alkohol eller medicin. Et øjeblik uopmærksomhed, mens det elektriske værktøj anvendes, kan medføre alvorlig personskade.
- b) Brug personligt sikkerhedsudstyr. Brug altid beskyttelsesbriller.
Ved brug af sikkerhedsudstyr som støvmaske, skridsikre sikkerhedssko, hjelm eller høreværn, når disse er påkrævet, reduceres antallet af personskader.
- c) Undgå utilsigtet start af værktøjet. Kontrollér, at kontakten er slået fra, før værktøjet sluttes til lysnettet og/eller batteripakke, eller før du samler værktøjet op eller bærer på det.
Hvis du har fingeren på kontakten, når du bærer værktøjet, eller kontakten er slået til, når det elektriske værktøj tilføres strøm, øges risikoen for ulykker.
- d) Afmonter alle justeringsnøgler eller skrue­nøgler, før det elektriske værktøj startes.
En skrue­nøgle eller en anden type nøgle, der sidder fast på en af det elektriske værktøjs roterende dele, kan medføre personskade.
- e) Pas på ikke at få overbalance. Sørg hele tiden for at have et forsvarligt fodfæste og holde balancen.
Derved kan du bedre styre det elektriske værktøj i uventede situationer.
- f) Bær egnet påklædning. Vær ikke iført løst tøj eller løse smykker. Hold dit hår og tøj væk fra bevægelige dele.
Løst tøj, løse smykker eller langt hår kan komme i klemme i de bevægelige dele.
- g) Hvis der medfølger anordninger til udsugning og opsamling af støv, skal du kontrollere, at disse tilsluttes og anvendes på korrekt vis.
Brug af støvopsamling kan reducere støvrelaterede risici.
- h) Lad ikke kendskab erhvervet gennem hyppig brug af værktøjer være en sovepude for dig, der får dig til at ignorere sikkerhedsprincipper for værktøj.
En skodesløs handling kan forårsage alvorlig tilskadekomst i en brøkdal af et sekund.
- 4) Brug og vedligeholdelse af elektrisk værktøj
- a) Pres ikke det elektriske værktøj. Brug det rigtige elektriske værktøj til den pågældende opgave.
Arbejdet udføres bedre og mere sikkert ved brug af det rigtige værktøj ved den tilsigtede hastighed.
- b) Anvend ikke det elektriske værktøj, hvis kontakten ikke tænder og slukker værktøjet.
Alt elektrisk værktøj, der ikke kan styres ved hjælp af kontakten, er farligt og skal repareres.
- c) Tag stikket ud af stikkontakten, og/eller fjern batteripakken, hvis den er aftagelig, fra det elektriske værktøj, for du foretager justeringer, skifter tilbehør eller lægger det elektriske værktøj til opbevaring.
Sådanne præventive sikkerhedsforanstaltninger reducerer risikoen for at starte det elektriske værktøj utilsigtet.
- d) Opbevar elektrisk værktøj, der ikke er i brug, utilgængeligt for børn, og lad ikke personer, der ikke er vant til elektrisk værktøj, eller som ikke har læst denne vejledning, anvende det elektriske værktøj.
Elektrisk værktøj er farligt i hænderne på uerfarne brugere.
- e) Vedligehold elektrisk værktøj og tilbehør. Kontrollér for bevægelige dele, der er monteret forkert eller sidder fast, defekte dele eller andre forhold, der kan påvirke det elektriske værktøjs drift. Hvis det elektriske værktøj er beskadiget, skal det repareres før brug.
Mange ulykker skyldes dårligt vedligeholdt elektrisk værktøj.
- f) Sørg for, at skæreværktøj er skarpt og rent.
Der er mindre risiko for, at korrekt vedligeholdt skæreværktøj med skarpe kanter sætter sig fast, og det er nemmere at styre.
- g) Brug det elektriske værktøj, tilbehør og bits osv. i overensstemmelse med denne vejledning under hensyntagen til arbejdsforholdene og det arbejde, der skal udføres.
Der kan opstå farlige situationer, hvis det elektriske værktøj bruges til andre formål end de tilsigtede.
- h) Hold håndtag og gribe­flader tørre, rene og fri for olie og fedt.
Glatte håndtag og gribe­flader gør sikker håndtering og kontrol over værktøjet i uventede situationer umulig.
- 5) Brug og vedligeholdelse af batteriværktøj
- a) Genoplading må kun udføres med den oplader, der er specificeret af producenten.
En oplader, der passer til en type batteripakke, kan give risiko for brand, når den anvendes med en anden batteripakke.
- b) Anvend kun elektrisk værktøj sammen med specielt angivne batteripakker.
Anvendelse af andre batteripakker kan muligvis give risiko for tilskadekomst og brand.
- c) Når batteripakken ikke anvendes, skal du opbevare den væk fra andre metalobjekter som fx papirclips, mønter, nøgler, søm, skruer eller andre små metalobjekter, der kan lave en forbindelse fra den ene pol til den anden.
Kortsluttes batteripolerne, kan der opstå forbrændinger eller en brand.
- d) Under særligt dårlige omstændigheder kan der sive væske ud af batteriet; Undlad at komme i berøring med den. Hvis du ved et uheld alligevel kommer i kontakt med væsken, skal du skylle med vand. Hvis væsken kommer i kontakt med øjnene, skal du desuden søge lægehjælp.
Væske, der siver ud fra batteriet, kan irritere huden eller give forbrændinger.
- e) Anvend ikke en batteripakke eller et værktøj, der er beskadiget eller ændret.
Beskadigede eller ændrede batterier kan udvise uforudsigelig adfærd, der medfører brand, eksplosion eller risiko for tilskadekomst.
- f) Udsæt ikke en batteripakke eller et værktøj for åben ild eller overdreven temperatur.
Udsættelse for åben ild eller temperaturer på over 130°C kan medføre eksplosion.

Dansk

- g) Følg alle opladningsinstruktioner, og oplad ikke batteripakken eller værktøjet uden for det temperaturområde, der er angivet i instruktionerne.
Forkert opladning eller opladning ved temperaturer uden for det angivne område kan beskadige batteriet og øge risikoen for brand.
- 6) Service
- a) Få foretaget serviceeftersyn af dit elektriske værktøj hos en kvalificeret reparationstekniker, der kun bruger originale reservedele.
Derved sikres det, at sikkerheden ved det elektriske værktøj opretholdes.
- b) Udfør aldrig service på beskadigede batteripakker.
Service på batteripakker bør kun udføres af producenten eller autoriserede serviceudbydere.
10. Følg instruktionerne for smøring, kædespænding og udskiftning af savbjælke og kæde. En forkert strammet eller smurt kæde kan enten knække eller forøge risikoen for tilbageslag.
11. Sav kun i træ. Brug ikke kædesaven til andet end de tilsigtede formål. For eksempel: Brug ikke kædesaven til at skære i metal, plastik, murværk eller byggematerialer, der ikke er af træ. Der kan opstå farlige situationer, hvis kædesaven bruges til andre formål end de tilsigtede.
12. Følg alle instruktioner, når du fjerner fastsiddende materiale, opbevarer eller udfører service på kædesaven. Sørg for, at kontakten er slukket, og at batteripakken er fjernet. Uventet aktivering af kædesaven under fjernelse af fastsiddende materiale eller udførelse af service kan medføre alvorlig tilskadekomst.

Årsager til og operatørforhindring af tilbageslag: (Fig. 2)

Tilbageslag kan forekomme, når næsen eller spidsen af sværdet rører ved et objekt, eller når træet lukker sig sammen og klemmer savkæden i snittet.

Kontakt med spidsen kan i nogle tilfælde forårsage en pludselig modsatrettet reaktion, der kaster sværdet op og tilbage mod operatøren.

Hvis savkæden kommer i klemme langs med toppen af sværdet, kan det skubbe sværdet hurtigt tilbage mod operatøren.

Ved hver af disse reaktioner kan du miste kontrollen over saven, og det kan medføre alvorlige personskader. Sæt ikke kun din lid til de sikkerhedsanstaltninger, der er indbygget i din sav. Du bør som bruger af en kædesav tage de nødvendige forholdsregler, så savarbejdet holdes fri for ulykker og personskader.

Tilbageslag er resultatet af misbrug af kædesaven og/eller forkerte driftsprocedurer eller -forhold og kan undgås ved at træffe passende forholdsregler som angivet nedenfor:

- **Bevar et fast greb med tommelfingrene og fingrene lukket rundt om kædesavens håndtag, med begge hænder på saven og din krop og arm i en stilling, som gør det muligt at modstå tilbageslagskræfter.** Tilbageslagskræfter kan kontrolleres af operatøren, hvis der tages de fornødne forholdsregler. Slip ikke grebet på kædesaven.
- **Stræk dig ikke for langt ud og ikke over skulderhøjde.** Dette er med til at forhindre utilsigtet kontakt med spidsen og muligvis bedre kontrol over kædesaven i uventede situationer.
- **Anvend kun de styrebjælker og savkæder, der er angivet af producenten.** Hvis der anvendes forkerte styrebjælker og savkæder ved udskiftning, kan det medføre kædebrud og/eller tilbageslag.
- **Følg producentens instruktioner vedrørende slibning og vedligeholdelse af savkæden.** Reduktion af dybdemålerhøjden kan medføre forøget tilbageslag.

YDERLIGERE SIKKERHEDSADVARSLER

1. Arbejd uden tryk. Hold desuden altid kroppen varm.
2. Inden der udføres arbejde, skal de involverede arbejdsprocedurer omhyggeligt gennemgås, så der ikke sker ulykker, for ellers kan eventuelt der opstå personskader.
3. Du skal ikke bruge den, hvis vejret er dårligt, som f.eks. stærk vind, regn, sne, tåge eller i områder udsat for støvskred eller laviner.
I dårligt vejr kan vurderingsevnen muligvis svækkes, og vibrationen kan resultere i en alvorlig ulykke.

FORHOLDSREGEL

Hold børn og fysisk svagelige personer på afstand.

Når værktøjet ikke er i brug, skal det opbevares utilgængeligt for børn og fysisk svagelige personer.

SIKKERHEDSADVARSLER FOR KÆDESAV

1. Hold alle kropsdele væk fra kædesaven, når kædesaven kører. Inden du starter kædesaven, skal du sikre dig, at kædesaven ikke er i kontakt med noget. Et øjeblikkelig uopmærksomhed under arbejde med kædesave kan medføre, at tøj eller kropdele vikles ind i kædesaven.
2. Hold altid kædesaven fast med højre hånd på det bagerste håndtag og venstre hånd på det forreste håndtag. Holdes saven med omvendt håndstilling, forøges risikoen for personskader og bør aldrig gøres.
3. Hold fast i kædesaven ved kun at holde ved de isolerede gribeblader, idet savkæden kan komme i kontakt med skjult ledningsføring. Savkæder, der kommer i kontakt med en "strømførende" ledning, kan gøre synlige metaldele på kædesaven "strømførende" og kan give operatøren elektrisk stød.
4. Bær øjenværn. Det anbefales endvidere at anvende beskyttelsesudstyr til ører, hoved, hænder, ben og fødder. Passende beskyttelsesudstyr reducerer tilskadekomst forårsaget af flyvende rester eller utilsigtet kontakt med savkæden.
5. Anvend ikke kædesaven i træer, på en stige, mens du står oppe på et tag eller på en ustabil støtteanordning. Brug af en motorsav på denne måde kan medføre alvorlige personskader.
6. Sørg altid for at have et ordentligt fodfæste og anvend kun kædesaven, når du står på en fast, sikker og plan overflade. Glatte eller ustabile overflader kan medføre tab af afbalanceret styring af kædesaven.
7. Når du saver i en gren, som er spændt, skal du passe på, den ikke springer tilbage. Når spændingen i træfibrene frigøres, rammer den opspændte gren muligvis operatøren og/eller skubber kædesaven ud af kontrol.
8. Vær ekstremt forsigtig når du saver i buske og unge træer. Det tynde materiale kan muligvis sætte sig fast i savkæden og blive slynget ind mod dig eller trække dig ud af balance.
9. Bær kædesaven i det forreste håndtag med kædesaven slukket og væk fra kroppen. Ved transport eller opbevaring af kædesaven skal du altid montere dækslet til styrebjælken. Korrekt håndtering af kædesaven vil mindske sandsynligheden for utilsigtet kontakt med den kørende savkæde.

4. Når sigtbarheden er ringe, som f.eks. i dårligt vejr eller om aftenen, skal du ikke anvende enheden. Du skal endvidere ikke anvende den i regnvejr eller på steder udsat for regn.
Usikkert fodfæste eller tab af balancen kan resultere i en ulykke.
5. Kontroller sværdet og savkæden inden start af enheden.
 - Hvis sværdet eller savkæden er revnet, eller produktet er ridset eller bøjet, skal du ikke anvende enheden.
 - Kontrollér om sværdet og savkæden er monteret ordentligt. Hvis sværdet eller savkæden er i stykker eller løst, kan det muligvis resultere i en ulykke.
6. Inden du påbegynder arbejde, skal du kontrollere, at kontakten ikke aktiveres medmindre, der er trykket på sikringsknappen.
Hvis enheden ikke fungerer ordentligt, skal du straks ophøre med anvendelsen og bede om at få den repareret hos et HiKOKI-godkendt servicecenter.
7. Monter savkæden korrekt i overensstemmelse med brugsanvisningen.
Hvis den ikke monteres korrekt, falder savkæden af sværdet, og det kan muligvis medføre personskader.
8. Fjern aldrig nogen af sikkerhedsanordningerne på kædesaven (kædebremse, sikringsknappen, kædefangeren osv.).
De må endvidere ikke ændres eller sættes ud af spil.
Der kan opstå personskader.
9. I de følgende tilfælde skal enheden slukkes, og det skal sikres, at savkæden ikke længere bevæger sig:
 - Når den ikke er i brug, eller når den repareres.
 - Når du skifter til et nyt arbejdssted.
 - Ved eftersyn, justering eller udskiftning af savkæde, sværd, kædebeskyttelse eller andre dele.
 - Ved påfyldning af kædeolie.
 - Ved fjernelse af støv osv. fra værktøjshuset.
 - Når du fjerner genstande, affald eller savsmuld opstået pga. arbejdet fra arbejdsområdet.
 - Når du tager enheden af, eller når du går væk fra enheden.
 - Eller hvis du på anden måde fornemmer fare, eller forventer noget er risikabelt.
Hvis savkæden stadig bevæger sig, kan der eventuelt opstå en ulykke.
10. Arbejde bør generelt udføres alene. Når der er flere personer involveret, skal det sikres, at der er rigelig plads mellem dem.
I særdeleshed ved fældning af træer eller arbejder på skråninger, skal du, hvis du forventer at træer vælter, ruller eller glider, sikre, at de ikke er til fare for nogen andre arbejdere.
11. Hold en afstand på mere 15 m fra andre personer.
Når du endvidere arbejder med flere personer, skal der være mindst 15 m imellem.
 - Der er risiko for sammenstød med spredninger og andre ulykker.
 - Aftal en fløjteadvarsel osv., og bestem den passende kontaktmethode med andre arbejdere på forhånd.
12. Inden du fælder træer, skal du sikre følgende:
 - Bestem et sikkert evakueringssted inden fældningen.
 - Fjern på forhånd ting som er i vejen (f.eks. grene, buske).
 - Baseret på en omfattende evaluering af tilstanden af det træ, som skal fældes (f.eks. bøjning af træstamme, spænding i grenene) og den omgivende situation (f.eks. tilstanden af de tilstødende træer, tilstedeværelse af forhindringer, terræn, vind), skal du bestemme den retning, som det stående træ vil falde og derefter planlægge fældningen.
Uovervejete fældning kan medføre personskader.
13. Når du fælder træer, skal du sikre følgende:
 - Vær meget forsigtig med hvad vej træerne falder under arbejdet.
 - Når du arbejder på en skråning, skal du sikre dig, at træet ikke ruller, og altid arbejde fra den højtliggende side af terrænet.
- Når træet begynder at falde, skal du slukke for enheden, advare omgivelserne, og straks trække dig tilbage til et sikkert sted.
- Hvis savkæden eller sværdet sætter sig fast i et træ under arbejdet, skal du slukke for maskinen og bruge en kile.
14. Hvis enhedens ydelse forringes under brug, eller du bemærker unormale lyde eller vibrationer, skal du straks slukke for den og ophøre med brugen, og derefter opsøge et HiKOKI-godkendt servicecenter for at få den efterset eller repareret.
Hvis du fortsætter brugen, kan der opstå personskader.
15. Hvis enheden tabes eller udsættes for støv ved et uheld, skal den omhyggeligt efterses for skader eller revner, og det skal sikres, at der ikke er nogen deformationer.
Hvis enheden er beskadiget, revnet eller deformeret, kan der opstå personskader.
16. Når enheden transporteres i bil, skal den fastgøres, så den ikke flytter sig.
Der er risiko for uheld.
17. Tænd ikke for enheden, mens kædebeskyttelsen er monteret.
Der kan opstå personskader.
18. Sikr dig, at der ikke er nogen som eller andre fremmedlegemer i materialet.
Hvis savkæden rammer ind i sømmet osv., kan der opstå personskader.
19. For at undgå at sværdet sætter sig fast i materialet ved kløvning af yderkanten, eller når vægten af materialet trykker på enheden under savning, skal du installere en understøttende platform.
Hvis sværdet sætter sig fast, kan der muligvis opstå personskader.
20. Hvis enheden skal transporteres eller opbevares efter brug, skal du enten fjerne savkæden eller montere kædehuset.
Hvis savkæden kommer i kontakt med kroppen, kan der opstå personskader.
21. Vedligehold enheden ordentligt.
 - For at sikre at der kan arbejdes sikkert og effektivt, skal savkæden vedligeholdes for at sikre, at den yder en optimal saveydelse.
 - Følg brugsanvisningen ved udskiftning af savkæden eller sværdet, samt ved vedligeholdelse af værktøjshuset, påfyldning af olie osv.
 - Bed forretningen om at reparere enheden.
 - Du skal ikke modificere dette produkt, da det allerede er i overensstemmelse med de gældende sikkerhedsstandarder.
 - Kontakt altid et HiKOKI-godkendt servicecenter angående alle reparationer.
Det kan medføre et uheld eller personskade, hvis du forsøger at reparere enheden selv.
23. Når du ikke anvender enheden, skal du sørge for, at den opbevares ordentligt.
Tøm kædeoliens af og opbevar enheden på et tørt sted uden for børns rækkevidde eller på et aflåst sted.
24. Hvis advarselmærkaten ikke længere er synlig, falder af eller på anden måde er utydelig, skal du sætte en ny advarselmærkat på.
Kontakt et HiKOKI-godkendt servicecenter angående advarselmærkaten.
25. Når du arbejder, skal du samtidigt overholde eventuelle gældende lokale regler eller bestemmelser.
26. Anvend ikke produktet, hvis værktøjet eller batteriets terminaler (batterifatning) er deformet.
Installation af batteriet kan forårsage en kortslutning, der kan resultere i røgudvikling eller antændelse.
27. Hold værktøjets terminaler (batterifatning) fri for spåner og støv.
 - Inden brug skal du sørge for, at spåner og støv ikke har samlet sig i området omkring polerne.
 - Under drift skal du forsøge at undgå, at støv og spåner på værktøjet falder ned på batteriet.

Dansk

- Når du stopper drift eller efter brug må du ikke efterlade værktøjet i et område, hvor det kan udsættes for spåner eller støv, der falder ned.
Hvis du gør det, kan det forårsage en kortslutning, der kan resultere i røgudvikling eller antændelse.
- 28. Anvend altid værktøjet og batteriet ved temperaturer på mellem -5°C og 40°C.

SIKKERHEDSFORANSTALTNINGER FOR BATTERI OG OPLADER (sælges separat)

1. Oplad altid batteriet ved en temperatur på 0°C–40°C. Temperaturer på under 0°C resulterer i overopladning, hvilket er farligt. Batteriet kan ikke oplades ved en temperatur på over 40°C.
Den mest egnede temperatur for opladning ligger på 20°C–25°C.
2. Anvend ikke opladeren kontinuerligt.
Når en opladning er fuldført, skal du lade opladeren ligge i omtrent 15 minutter, før du oplader næste batteri.
3. Undgå, at fremmedlegemer trænger ind i hullet til tilslutning af det genopladelige batteri.
4. Skil aldrig det genopladelige batteri eller opladeren ad.
5. Kortslut aldrig det genopladelige batteri.
Kortslutning af batteriet forårsager en stor elektrisk strømning og overophedning. Det medfører forbrændinger eller beskadigelse af batteriet.
6. Bortskaf ikke batteriet ved at kaste det på et bål.
Hvis batteriet brændes, kan det eksplodere.
7. Anvendelse af et afladet batteri beskadiger opladeren.
8. Når batteriet har nået slutningen af sin levetid, skal du levere det tilbage til den forretning, hvor du købte det.
Bortskaf ikke det afladede batteri.
9. Stik ikke genstande ind i opladerens ventilationsåbninger.
Hvis metalgenstande eller brændbare stoffer kommer ind i opladerens ventilationsåbninger, kan det give elektriske stød eller odelægge opladeren.

BEMÆRK FØLGENDE VED BRUG AF LITHIUM-ION BATTERIET

For at forlænge levetiden er lithium-ion batteriet udstyret med en beskyttelsesfunktion, der kan stoppe strømoutputtet. Hvis situation 1 til 3, der er beskrevet nedenunder, skulle opstå under brug af dette produkt, kan det være at motoren stopper, selv om du trykker på kontakten. Dette er ikke selve problemet, men resultatet af beskyttelsesfunktionen.

1. Motoren stopper, hvis der ikke længere er tilstrækkelig med strøm på batteriet.
Hvis dette skulle ske, skal du straks lade batteriet op.
2. Hvis værktøjet er overbelastet, kan det være at motoren stopper. Hvis dette skulle ske, skal du frigive værktøjets kontakt og fjerne årsagerne til overbelastningen. Efter at du har gjort det, kan du anvende værktøjet igen.
3. Hvis batteriet overophedes pga. overbelastning, vil batteriet muligvis stoppe med at levere strøm.
I det tilfælde, stop anvendelsen af batteriet og lad det køle af. Efter at du har gjort det, kan du anvende batteriet igen.

Vær desuden opmærksom på følgende advarsler og forholdsregler.

ADVARSEL

For at forhindre enhver form for batterilækage, varmeudvikling, røgudvikling, eksplosion og antændelse, skal du sørge for på forhånd at være opmærksom på følgende sikkerhedsforanstaltninger.

1. Sørg for at spåner og støv ikke samler sig på batteriet.
- Under arbejdet skal du sørge for at spåner og støv ikke lægger sig på batteriet.
- Sørg for at spåner og støv, der lægger sig el-værktøjet under arbejdet, ikke samler sig på batteriet.
- Undlad at opbevare et batteri, der ikke anvendes, på et sted hvor det udsættes for spåner og støv.
- Inden du lægger et batteri væk, skal du fjerne eventuelle spåner og støv, der sidder på det, og undlade at opbevare det sammen med metaldele (skruer, søm etc.).
2. Undlad at punktere batteriet med et skarpt objekt som fx en nål, slå på det med en hammer, træde på det, kaste eller udsætte batteriet for voldsomme stød.
3. Undlad at anvende et tilsyneladende beskadiget eller deformeret batteri.
4. Undlad at anvende batteriet i omvendt polaritet.
5. Undlad at tilslutte direkte til en elektrisk stikkontakt eller en cigarettænder i en bil.
6. Undlad at anvende batteriet til andre formål end dem der er angivet.
7. Hvis batteriet ikke oplades helt, selv efter den angivne opladetid er passeret, skal du øjeblikkelig stoppe yderligere opladning.
8. Undlad at bringe eller udsætte batteriet for høje temperaturer eller høje tryk som fx inde i en mikroovn, et tørreapparat eller en beholder med højt tryk.
9. Hold det øjeblikkelig væk fra åben ild hvis der opdages en lækage eller ildelugtende lugt.
10. Undlad at anvende det på et sted hvor der udvikles kraftig statisk elektricitet.
11. Hvis der opstår batterilækage, ildelugtende lugt, udvikles varme, batteriet er misfarvet eller deformeret eller på nogen anden måde forekommer unormalt under brug, opladning eller opbevaring, skal du øjeblikkelig fjerne det fra udstyret eller batteriopladeren og stoppe med at bruge det.
12. Nedsænk ikke batteriet i væsker, og lad ikke væsker trænge ind. Indtrængen af ledende væske, som f.eks. vand, kan medføre beskadigelse og forårsage brand eller eksplosion. Opbevar batteriet på et køligt, tørt sted, væk fra brændbart materiale. Områder med ætsende gas skal undgås.

FORSIGTIG

1. Hvis du får væske, der er lækkeret fra batteriet, i øjnene, må du ikke gnide i øjnene, mens skal vaske dem godt med rent vand som fx vand fra vandhanen og straks kontakte en læge.
Hvis det ikke behandles, kan væsken forårsage problemer med øjnene.
2. Hvis du får væske på huden eller tøjet, skal du øjeblikkeligt vaske det af med rigeligt rent vand som fx vand fra hanen.
Det er muligt, at det kan give hudirritation.
3. Hvis du opdager rust, ildelugtende lugt, misfarvning, deformation og/eller andre uregelmæssigheder, når du anvender batteriet for første gang, skal du undlade at anvende det og returnere det til din leverandør eller forhandler.

ADVARSEL

Hvis der trænger et elektrisk ledende fremmedlegeme ind i terminalerne på lithium-ion batteriet, er der risiko for kortslutning og brand. Vær opmærksom på følgende, når du opbevarer batteriet.

- Læg ikke elektrisk ledende afskårne dele, søm, ståltråd, kobbertråd eller anden tråd i opbevaringskassen.
- Du skal enten montere batteriet på el-værktøjet, eller opbevare det med batteridækslet trykket helt ind, sådan at ventilationsåbningerne er tildækkede for at forhindre kortslutning. (Se Fig. 3)

VEDRØRENDE TRANSPORT AF LITHIUM-ION-BATTERI

Ved transport af lithium-ion-batteri bedes du overholde følgende forholdsregler.

ADVARSEL

Giv transportfirmaet besked om, at pakken indeholder et lithium-ion-batteri, informér firmaet om batteriets udgangseffekt, og følg transportfirmaets instruktioner, når du arrangerer transport.

- Lithium-ion-batterier, der overstiger en udgangseffekt på 100 Wh, betragtes som værende i fragtklassificeringen farligt gods og kræver særlige anvendelsesprocedurer.
- Ved transport til udlandet skal du overholde international lovgivning samt regler og bestemmelser i det land, der transporteres til.

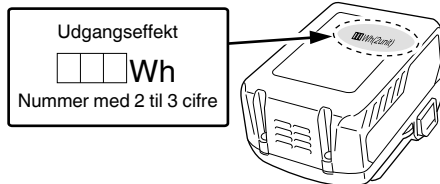

BESKRIVELSE AF NUMMEREREDE PUNKTER (Fig. 2–Fig. 41)

①	Batteri	⑭	Formindsk stramningen	⑳	Oliepumperegulator	㉔	Frømspringende dybdemålerhoved
②	Smæklås	⑮	Savkæde	㉑	Kædebremse	㉕	Afrund
③	Ventilationsåbninger	⑯	Sværd	㉒	Aktuator	㉖	Kædeolietud
④	Terminaler	⑰	Sværdspids	㉓	Frigør	㉗	Rille
⑤	Batteridæksel	⑱	Kædehjul	㉔	Kontakt for batteriniveauindikator	㉘	Oliehul
⑥	Læg i	⑲	Knivretning	㉕	Indikatorlampe for batteriniveau	㉙	Kædefanger
⑦	Træk ud	⑳	Illustration, der viser klingens retning	㉖	Barkstøtte	㉚	Batteriets glideriller
⑧	Sikringsknop	㉑	Bolt	㉗	Bagerste håndtag	㉛	Terminal (produkt)
⑨	Kontakt	㉒	Kædestrammerknast	㉘	Forreste håndtag	㉜	Luftpistol
⑩	Greb	㉓	Tap	㉙	Rundfil	㉝	Terminal (batteri)
⑪	Sidedæksel	㉔	Drivled	㉚	1/5 diameter af fil	㉞	Glideriller
⑫	Strammingsknop	㉕	Kædeolie	㉛	Dybdemålersammenføjning		
⑬	Forøg stramningen	㉖	Olieglas	㉜	Fladfil		

SPECIFIKATIONER

Model	CS3630DB	CS3635DB
Spænding	36 V	
Savkæde	Type: 90PX-045X Tanddeling: 9,5 mm (3/8") / Måler: 1,1 mm (0,043")	Type: 90PX-052X Tanddeling: 9,5 mm (3/8") / Måler: 1,1 mm (0,043")
Sværd	Type: 124MLEA041 Størrelse: 300 mm (Maks. savelængde)	Type: 144MLEA041 Størrelse: 350 mm (Maks. savelængde)
Kædehjul	Antal tænder: 6 / 9,5 mm (3/8")	
Hastighed uden kædebelastning	14,9 m/s (900 m/min)	
Kædeolietankens kapacitet	100 ml	
Batteri til rådighed til dette værktøj* (sælges separat)	BSL36A18 / BSL36B18	
Vægt**	3,4 kg	

* Eksisterende batterier (BSL3660/3620/3626, BSL18xx-serien, osv.) kan ikke bruges sammen med dette værktøj. Batteri-rygsæk (BL36200) og lysnet-/jævnstrømsadapter (ET36A) kan ikke anvendes sammen med dette værktøj.

** Vægt: Savkæde, styrebjælke, kædehus, olie og batteri medfølger ikke

STANDARDTILBEHØR

Udover hovedenheden (1 enhed) indeholder pakken det tilbehør, der er opstillet på side 288.

Der forbeholdes ret til ændringer i standardtilbehør uden varsel.

ANVENDELSE

- Savning af tommer/træstammer
- Beskæring, fældning af havetræer

MONTERING OG ANVENDELSE

Handling	Figur	Side
Fjernelse og isætning af batteriet	4	2
Betjening af kontakt ^{*1}	5	2
Valg af tilbehør	—	289

- *1 Betjening af kontakt
Når kontakten aktiveres, mens du trykker på sikringsknappen, roterer savkæden. (Fig. 16)
Kontakten kan ikke aktiveres, medmindre der er trykket på sikringsknappen.
Efter kontakten er aktiveret, fortsætter savkæden med at rotere, så længe der trykkes ind på den.
Når du slipper kontakten, aktiveres der en bremse for at stoppe rotationen af savkæden.

ADVARSEL

Fastgør ikke sikringsknappen i indtrykket tilstand.
Hvis der utilsigtet trykkes på kontakten, kan enheden muligvis pludselig starte og forvolde personskader.

OPLADNING

Batteri og batterioplader leveres ikke til dette produkt.
Ved genopladelige batterier bedes du oplade dem i henhold til håndteringsvejledningen for den oplader, du anvender.

MONTERING (UDSKIFTNING) AF SAVKÆDE

ADVARSEL

- For at forhindre uheld skal du altid slukke for enheden og fjerne akkumulatorbatteriet.
- Brug ikke andre savkæder eller sværd end dem som er angivet under "SPECIFIKATIONER".
- Anvend ikke batteri-rygsæk (BL36200) og lysnet-/jævnstrømsadapter (ET36A). Deres konfiguration har tendens til at vikle kablet rundt om brugeren, og der kan opstå personskade.

FORSIGTIG

Bær tykke handsker, og pas på ikke at komme til skade ved berøring med savkæden.

BEMÆRK

- Når du tager savkæden af, skal du fjerne savsmuldet fra olietuden, oliehuset og sværdrillen.
Hvis der ophober sig savsmuld, kan dette medføre, at enheden går i stykker.
- Brug den korrekte type savkæde i overensstemmelse med specifikationerne.
Hvis du monterer den forkerte type sværd, kan savkæden falde af, og der kan opstå personskader.

1. Afmontering af sidedækslet (Fig. 6)

Drej på grebet og afmonter sidedækslet.

2. Afmontering af savkæden og sværdet (Fig. 7)

Drej spændingshjulet i retningen "... for at frembringe en smule løshed i savkæden, og afmonter den derefter fra kædehjulet. Afmonteres sammen med styrebjælken i den retning, pilen indikerer.

3. Indsætning af den nye savkæde i kædehjulet (Fig. 8)

- ① Monter savkæden fra spidsen af styrebjælken. Sørg for, at savkæden vender, så klingens vender i den retning, der er vist på illustrationen under kædehjulet.
- ② Sæt bolten og kædestrammerens nav ind i hullet på styrebjælken, mens du holder kæden og spidsen af styrebjælken. Sæt enden af savkæden fast på kædehjulet, og monter styrebjælken på savkabinettet.

4. Montering af sidedækslet (Fig. 9)

- ① Monter sidedækslet ved at sætte tappen ind i rillen på savkabinettet. Sørg for, at savkæden ikke løsner sig fra styrebjælken.
- ② Drej grebet én gang for at fastgøre det midlertidigt. Fjern eventuelt snavs omkring sidedækslet, før du sætter det på igen.

5. Justering af savkædestramningen (Fig. 10)

- Mens du løfter sværds spidsen op, skal du dreje på strammingsknappen for at justere savkædestramningen.
- Drej spændingshjulet over på "+" for at øge savkædens spænding, og drej det over på "-" for at reducere den.

6. Kontrol af savkædestramningen (Fig. 11)

Juster savkædestramningen så afstanden mellem savkædens drivled og sværdet er fra 0,5 til 1 mm, når du løfter savkæden en lille smule i nærheden af sværdets midte.

7. Fastgørelse af grebet (Fig. 12)

Når justeringen er fuldført, skal du løfte op i sværdet og stramme grebet helt.

ADVARSEL

Efter justering af savkædestramningen skal du sørge for, at grebet er strammet helt til.
Hvis det er løst, kan der opstå personskader.

EFTERSYN OG FORBEREDELSE INDEN BRUG

Inden anvendelse skal du foretage følgende eftersyn og klargøring.

ADVARSEL

- Sikr dig, at akkumulatorbatteriet er taget ud af værktøjshuset, og udfør derefter altid trin 1 til 3 for at forhindre ulykker.

- Fastgør ikke sikringsknappen i indtrykket tilstand.
Hvis der utilsigtet trykkes på kontakten, kan enheden muligvis pludselig starte og forvolde personskader.

1. Sikr dig, at kontakten er slukket.

- Hvis du indsætter akkumulatorbatteriet uden at vide, om kontakten er aktiveret, kan enheden starte uventet, hvilket muligvis kan medføre en ulykke.
- Når kontakten aktiveres, mens du trykker på sikringsknappen, tænder enheden, og når kontakten slippes, slukker enheden.

2. Kontrol af savkædestramningen

- Hvis savkædestramningen er forkert, er der risiko for beskadigelse af savkæden eller sværdet samt funktionsfejl. Se trin 5 til 7 om "Montering (udskiftning) af savkæde" for at sikre, at der er indstillet en passende stramning.

- Især mens savkæden stadig er ny, er den i stand til at strække sig, så kontroller jævnligt stramningen og juster efter behov.

- Kontroller også, at grebet er strammet ordentligt til.

3. Kontrol af kædeolien

- Denne enhed leveres uden kædeolie i. Sørg for at olietanken er fyldt med kædeolie inden brug. (Fig. 13)

- Kontroller jævnlige olieglaset under arbejdet og påfyld olie efter behov.
- Hvis den medfølgende olie slipper op, skal du anvende kædeolie fra HiKOKI som sælges separat, eller tilsvarende kædeolie som fås i handelen.
- Kædeolien smører automatisk. Udladningshastigheden for automatisk smørelse er fastsat til maksimum på fabrikken. For at reducere udladningshastigheden skal du dreje oliepumpens justeringsanordning på højre side af olieskueglaset med uret. (Fig. 14)

BEMÆRK

- Olietankens kapacitet er ca. 100 ml. Sørg for, at der ikke lækker olie eller flyder olie over fra olietanken ved påfyldning af kædeolie.
- Vi anbefaler, at du altid har kædeolie ved hånden. Hvis du fortsætter med at arbejde uden kædeolie, kan savkæden brænde igennem, eller motoren kan gå i stykker.
- Sørg for, at der ikke trænger støv eller andre fremmedlegemer ind i olietanken. Hvis der trænger støv eller andre fremmedlegemer ind i olietanken, kan enheden gå i stykker.
- Kædeolien i tanken kan muligvis lække pga. den måde, som enheden er opbygget. Selvom dette ikke angiver en funktionsfejl, kan det tilsnave opbevaringsstedet, så pas på. Når enheden opbevares, skal du tømme olien ud af olietanken og placere noget under værktøjshuset, som kan opsuge eventuelle lækager.

4. Montering af akkumulatorbatteriet (Fig. 4)

Som vist i Fig. 4 skal du trykke til, indtil det klikker ind på plads.

FORSIGTIG

Fastgør akkumulatorbatteriet ordentligt. Hvis akkumulatorbatteriet ikke fastgøres ordentligt, kan det falde af og forvolde personskade.

5. Kontrol af kædebremsefunktionen (Fig. 15)

ADVARSEL

- Selvom kædebremsen er en nødstopanordning, er den ikke fuldstændig driftssikker. Betjen enheden forsigtigt for at undgå risikoen for tilbageslag.
- Kædebremsen er beregnet til brug for nødstilfælde og ved start. Brug den ikke i flæng.
- For at undgå nedsættelse af kædebremsebevægelse pga. ophobning af savsmuld osv., skal den rengøres jævnlige.
- Kædebremsen er en vigtig komponent til sikring af en sikker anvendelse. Hvis du har spørgsmål vedrørende betjening af kædebremsen, skal du anmode om reparation hos dit autoriserede HiKOKI-servicecenter.
- Produktet leveres med kædebremsen indstillet til positionen "TIL". Kædebremsen skal være frigjort før brug.

Kædebremsen er en nødstopanordning, der stopper savkæden, når enheden udsættes for tilbageslag osv., for at reducere risikoen.

(Se "Årsager til og operatorforhindring af tilbageslag".)

Skub kædebremsen (29) i den retning, pilen indikerer, for at aktivere kædebremsen, og stop savkæden. For at frigøre kædebremsen skal du slippe kontakten og trække kædebremsen tilbage.

FORSIGTIG

Kædebremsen fungerer kun, når der tændes for strømmen. Kontrollér kædebremsefunktionen på et sted uden personer eller forhindringer i nærheden.

- 1 Tryk på kontakten, mens du trykker på låseknappen.
- 2 Når savkæden begynder at dreje, skal du skubbe kædebremsen fremad mod savkæden.
- 3 Hvis savkæden stopper, fungerer kædebremsen som den skal. For at frigøre bremsen skal du slippe kontakten og trække kædebremsen tilbage.

6. Kontrol af olieudledningen (Fig. 16)

- Når du tænder for enheden, smører kædeolien automatisk savkæden og sværdet.
- Hvis olien ikke kommer ud inden for 2 til 3 minutter, efter enheden er startet, skal du kontrollere, om der har ophobet sig savsmuld omkring olietuden. (Se "Rengøring af kædeolietuden".) (Se "Kontrol af kædeolien".)

INDIKATOR FOR RESTERENDE BATTERI

Du kan kontrollere batteriets resterende kapacitet ved at trykke på indikatorkontakten for resterende batteri og tænde indikatorlampen. (Fig. 17, Tabel 1)

Indikatoren slukkes ca. 3 sekunder efter, at der trykkes på indikatorkontakten for resterende batteri.

Det er bedst at bruge indikatorlampen for resterende batteri som en vejledning, siden der er små forskelle, såsom omgivende temperatur og batteriets tilstand.

Desuden kan indikatoren for resterende batteri variere fra dem, der er tilsluttet et værktøj eller en oplader. (Batteri medfølger ikke, forhandles separat)

Tabel 1

Lampens tilstand	Batteriets resterende effekt
	Lyser; Batteriet har over 75% af sin effekt tilbage.
	Lyser; Batteriet har omkring 50%–75% af sin effekt tilbage.
	Lyser; Batteriet har omkring 25%–50% af sin effekt tilbage.
	Lyser; Batteriet har mindre end 25% af sin effekt tilbage.
	Blinker; Batteriet er næsten tomt. Genoplad batteriet snarest muligt.
	Blinker; Udladning sat i bero på grund af høj temperatur. Fjern batteriet fra værktøjet, og lad det køle helt af.
	Blinker; Udladning sat i bero på grund af fejl eller funktionsfejl. Problemet kan være batteriet, så henvend dig til din forhandler.

Da visningen på indikatoren for resterende batteri til en vis grad er afhængig af omgivelsestemperaturen og batteriets egenskaber, er dette kun vejledende.

BEMÆRK

- Undgå at udsætte kontaktpanelet for stød eller brud. Det kan føre til problemer.
- For at spare på batteriforbruget, lyser indikatorlampen for resterende batteri kun, når der trykkes på indikatorkontakten for resterende batteri.

SAVEPROCEDURER

ADVARSEL

- Inden betjening skal du sikre, at kædebremsen fungerer.
- Under brug skal du holde godt fast i håndtaget med begge hænder.
- Når du saver i tømmer fra bunden af, skal du sikre dig, at savkæden ikke støder ind i tømmeret. Hvis enheden skubbes tilbage, kan der opstå personskader.
- Under pauser i arbejdet og efter arbejde skal enheden altid slukkes, og akkumulatorbatteriet skal tages ud af værktøjshuset.

Se altid arbejdsstedet og det omgivende område efter for at sikre, at der ikke er nogen genstande, som kan forårsage personskader, ulykker eller funktionsfejl, og fjern dem på forhånd hvis der er nogen til stede.

Det er især vigtigt, når du indtager et arbejdsfodfæste, at du sikrer dig, at det er stabilt, og der ikke er nogen genstande, som du kan falde over.

Når du fælder stående træer, skal du altid være opmærksom på den retning, som træet vil falde eller rulle, og bestemme et sikkert evakueringssted og flugtrute for dig selv på forhånd.

① Sikr dig, at enheden er slukket.

Hvis akkumulatorbatteriet indsættes uden du ved, at kontakten er aktiveret, kan enheden starte uventet, hvilket muligvis kan medføre en ulykke.

② Montering af akkumulatorbatteriet (Fig. 4)

Som vist i Fig. 4 skal du trykke til, indtil det klikker ind på plads.

③ Aktivering af kontakten

Når du har sikret dig, at savkæden ikke er i kontakt med tømmeret, skal du aktivere kontakten og starte savningen, når savkædens hastighed er steget.

FORSIGTIG

- Når du tænder for enheden, skal du sikre dig, at savkæden ikke er i kontakt med noget materiale eller andet.
- Under brugen skal du omhyggeligt sikre dig, at savkæden ikke er i kontakt med noget andet materiale eller andre genstande. Især når du er færdig med savningen, skal du omhyggeligt sikre dig, at den ikke rører jorden.

BEMÆRK

Påfyld olietanken i god tid for at forhindre, at enheden løber tør for olie.

1. Generelle saveprocedurer

- (1) Tænd for strømmen, mens du holder saven lidt på afstand af det træ, som skal saves. Start først savningen, efter enheden har nået fuld hastighed.
- (2) Når du saver et spinkelt stykke træ, skal du trykke basisdelen af sværdet mod træet og save nedad som vist i Fig. 18.
- (3) Når du saver et tykt stykke træ, skal du trykke barkstøtten på den forreste del af enheden mod træet og save det med en vægtstangsvirkning, mens barkstøtten bruges som et omdrejningspunkt som vist i Fig. 19.
- (4) Når du saver træet vandret, skal du dreje værktøjshuset til højre, så sværdet er nedenunder, og holde i den øvre side af det forreste håndtag med venstre hånd. Hold sværdet vandret og placer barkstøtten, som sidder foran på værktøjshuset, på lænden. Brug barkstøtten som et omdrejningspunkt og sav ind i træet ved at dreje det bagerste håndtag til højre. (Fig. 20)
- (5) Når du saver ind i et træ fra bunden, skal den øverste del af sværdet røre let ved træet. (Fig. 21)
- (6) Udover at studere brugsanvisningen grundigt skal du også sørge for at få praktisk instruktion i betjeningen af kædesaven inden brug, eller i det mindste øve brugen af kædesaven ved at save stykker af rundt tømmer på en savbuk.

- (7) Når du saver træstammer eller tømmer, der ikke er understøttet, skal du understøtte dem ordentligt, så de ikke kan bevæge sig under savningen, vha. af en savbuk eller en anden passende metode.

FORSIGTIG

- Når du saver træ fra bunden, er der fare for at værktøjshuset skubbes tilbage mod brugeren, hvis kæden støder hårdt mod træet.
- Sav ikke hele vejen igennem træet startende fra bunden, eftersom der er fare for, at sværdet flyver op og ud af kontrol, når savningen er færdig.
- Sørg altid for at den kørende kædesav ikke rører jorden eller trådhegn.

2. Savning af grene

- (1) Savning af grene på et stående træ:

Tryk grene skal først saves af et sted på afstand af træets stamme.

Sav først ca. en tredjedel igennem nedefra, og sav derefter grenen af oppefra. Sav til sidst den resterende del af grenen af langs med træets stamme. (Fig. 22)

FORSIGTIG

- Du skal altid sørge for at undgå nedfaldende grene.
- Vær altid på vagt over for tilbageslag af kædesaven.

- (2) Savning af grene fra væltede træer:

Sav først de grene af, som ikke rører jorden, og sav derefter dem af som rører jorden. Når du saver tykke grene af, som rører jorden, skal du først save halvvejs igennem oppefra, og derefter save grenen af nedefra. (Fig. 23)

FORSIGTIG

- Når du saver grene af, som rører jorden, skal du passe på, sværdet ikke sætter sig fast på grund af tryk.
- Under den sidste del af savningen skal du passe på, stammen ikke lige pludselig ruller.

3. Savning i træstammer

Når du saver en træstamme placeret som vist i Fig. 24, skal du først save ca. en tredjedel ind nedefra, og derefter save helt igennem oppefra. Når du saver en træstamme, der strækker sig over et hulrum som vist i Fig. 25, skal du først save ca. to tredjedele af vejen oppefra, og derefter save op nedefra.

FORSIGTIG

- Sørg for at sværdet ikke sætter sig fast i træstammen pga. tryk.
- Når du arbejder på en skråning, skal du sørge for stå på den højtliggende side af træstammen. Hvis du står på den lavtliggende side, kan den afsavede træstamme rulle ned mod dig.

4. Savning af en brændeknude, der ligger fladt

Sørg for, at brændeknuden er stabil. Skub spyddet ind mod brændeknuden. Brug spyddet som omdrejningspunkt, hvor håndtaget kan løftes for at gøre savningen lettere. (Fig. 26)

5. Savning af brændeknude, der understøttes i begge ender

Start med at save til en dybde på cirka en tredjedel fra toppen, og sav derefter nedefra for at fuldføre snittet. Styrebjælken kan sætte sig fast i savsnittet, hvis du forsøger at save hele vejen igennem oppe fra toppen. (Fig. 27)

6. Fældning af træer

- (1) Lav et nedre hak (① som vist i Fig. 28): Lav et nedre hak som vender i den retning, som du ønsker, træet skal falde. Dybden af det nedre hak skal være ca. 1/3 af træets diameter. Fæld aldrig træer uden at lave et korrekt nedre hak.
- (2) Lav et hak bagpå (② som vist i Fig. 28): Lav et hak bagpå ca. 5 cm over og parallelt med det vandrette nedre hak. Hvis kæden sætter sig fast under savningen, skal du stoppe saven og anvende kiler til at få den fri. Sav ikke igennem træet.

FORSIGTIG

- Træer bør ikke fældes på en måde, som er til fare for andre personer, rammer ind strøm-, telefon-, vandledninger osv., eller forvolder anden materiel skade.
- Sørg for at stå på den højtliggende side af terrænet, da træet højest sandsynligt ruller eller glider nedad, efter det er faldet.

Forholdsregel for savearbejde

Ved større arbejder eller arbejde uden afbrydelser

Dette værktøj er udstyret med et beskyttelses kredsløb for overophedning, der beskytter de elektroniske dele, som kontrollerer det genopladelige batteri. Ved vedvarende brug eller under funktioner med høje belastninger, der genereres af tryk mod værktøjet, stiger værktøjets temperatur og udløser til sidst overophedningsbeskyttelses kredsløbet, som lukker værktøjet ned.

Sker dette, skal du lade værktøjet køle af i et stykke tid. Når temperaturen er faldet, bliver det igen muligt at anvende værktøjet. Når det genopladelige batteri skal udskiftes under uafbrudt arbejde, skal du lade værktøjet hvile i cirka 15 minutter.

Greb/tryk på kædesaven

Hold altid et godt greb om kædesaven. Anvend ikke mere kraft på kædesaven end højest nødvendigt. Anvendelse af yderligere kraft på kædesaven under savning vil ikke øge savehastigheden. Dette vil belaste motoren, forringe ydelsen og beskadige, eller forårsage funktionsfejl på, motoren eller sværdet. Anvend enheden i det område, hvor savkæden har en fornuftig hastighed. Især når savkæden stopper (sidder fast) pga. overdreven kraft, kan det muligvis forårsage personskader eller driftssvigt på enheden.

Kædefanger

- Kædefangeren er anbragt på motorhovedet lige under kæden for yderligere at forhindre den mulighed, at en brudt kæde rammer brugeren af kædesaven.
- Når savkæden er slidt, skal du udskifte den med en ny iht. "Montering (udskiftning) af savkæde".

SLIBNING AF KÆDEKNIVENE

ADVARSEL

For at forhindre ulykker skal der altid slukkes på kontakten, og akkumulatorbatteriet skal tages ud af værktøjshuset.

FORSIGTIG

Slib savkæden, og justér dybdemåleren i den midterste position på styrebjælken med savkæden monteret på hovedkabinettet.

BEMÆRK

Slib savkæden og juster dybdemåleren på den centrale position på sværdet med savkæden monteret på værktøjshuset.

Når savkæders skarphed forringes, belastes motoren og alle værktøjshusets dele, og effektiviteten falder.

For at få optimal ydelse ud af enheden er det nødvendigt at foretage hyppig vedligeholdelse, så savkæden holdes skarp.

1. Slibning af knive

Anvend en rund fil med en diameter på 4 mm. Den runde fil skal holdes ind mod kædeklingen, så en femtedel af dens diameter når op over toppen af klingen som vist i Fig.29.

Slib klingerne ved at holde den runde fil i en 30°-vinkel i forhold til styrebjælken som vist i Fig. 30.

Fil klingerne ved forsigtigt at skubbe den runde fil i retning af grebet.

Sørg for, at den runde fil ikke rører ved savkæden, når du trækker filen tilbage.

Sørg for, at alle savklinger files ved samme vinkel, ellers forringes værktøjets skæreeffektivitet. Egnede vinkler til korrekt slibning af klingerne er vist i Fig. 31. (Den runde fil forhandles separat).

2. Justering af dybdemåler

ADVARSEL

- Slib ikke den øverste del af stødbindestrop og støddrivrindelse med sandpapir, og gør heller ikke de nævnte deles form deformere.
- Justering af dybdemålerne skal være på linje med de forudbestemte mål og former, idet risikoen for tilbageslag ellers kan øges og medføre tilskadecomst.



Dybdemålerne skal alle være opstillet på samme måde, fordi de anvendes til at justere dybden i den position, hvor skæreren går ind i træet.

Ved slibning af savkæden skal du sørge for at kontrollere dybdemåleren for hver to eller tre gange. (Fig. 32)

Anbring en dybdemålersammenføjning på savkæden, lad måleren være synlig ved rillen, og anvend en flad fil til at affase delen ud af dybdemålersammenføjningen. (Fig. 33) (Dybdemålersammenføjning og den flade fil forhandles separat).

Når du har filet dybdemåleren af, skal du afrunde forsidien af dybdemåleren som den var. (Fig. 34)

Efter slibning af savkæden placeres den i kædeolie så fileresterne vaskes af.

Hvis fileresterne ikke renses af, slides savkæden og sværdet hurtigt under brug.

Dybdemålersammenføjningen kan også anvendes ved tilhugning med en rund fil. (Fig. 35)

VEDLIGEHOLDESE OG EFTERSYN

Efter betjening skal du foretage eftersyn og vedligeholdelse af hver enkelt del, når enheden sættes til opbevaring.

ADVARSEL

Under vedligeholdelse og eftersyn skal enheden altid slukkes, og akkumulatorbatteriet skal tages ud af værktøjshuset. Endvidere skal opladerens strømstik tages ud af stikkontakten.

FORSIGTIG

Anvend altid handsker, når du håndterer savkæden.

1. Eftersyn af savkæder

○ Efterse savkæden med mellemrum. I tilfælde af at der er noget unormalt, skal du udskifte den med en ny iht. "Montering (udskiftning) af savkæde".

○ Efterse kædestramningen og kontroller om den strammes korrekt.

○ Stop brugen af enheden, når savkæden bliver sløv, og slib den iht. "Slibning af kædeknivene".

○ Efter brug, skal savkæden og sværdene omhyggeligt smøres med olie for at forebygge rust.

BEMÆRK

Ved rengøring af sidedæksel, kædehjul, kædeolieudløb og styrebjælke, se proceduren "Montering (udskiftning) af savkæde", og fjern savkæden.

2. Rengøring af sidedæksel og kædehjul (Fig. 36)

Rengør og fjern eventuelle spåner eller støv, der er efterladt inde i delene.

3. Rengøring af kædeolietuden (Fig. 37)

Inden rengøring af kædeolietuden skal du fjerne sidedækslet og sværdet.

4. Rengøring af sværdet (Fig. 38)

Når der ophober sig savsmuld og lignende i rillen på sværdet eller olietuden, flyder olien muligvis ikke, hvilket kan medføre, at enheden går i stykker.

Dansk

Fjern sværdet og rengør for savsmuld, som har ophobet sig i rillen efter brug, og når savkæden udskiftes. (Se "Montering (udskiftning) af savkæde".)

5. Rengøring af kædebremse (Fig. 39)

Anvend en børste til at fjerne eventuelle spåner fra mellemrummet ved savens kabinet.

6. Eftersyn af kædefangeren (Fig. 40)

Kædefangeren er designet til at beskytte operatøren mod at blive ramt af savkæden, hvis kæden løsner sig eller rives af.

Kædefangeren er indbygget i sidedækslet.

Kontrollér, at kædefangeren ikke er beskadiget.

7. Eftersyn af monteringsskrue

Efterse regelmæssigt alle monteringsskrue og sørg for, at de er forsvarligt strammet. Er nogen af skrueene løse, bør de strammes øjeblikkeligt. Forsømmelse i så henseende kan medføre alvorlig risiko.

8. Vedligeholdelse af motoren

Motor delen er værktøjets hjerte.

Sørg for, at denne ikke beskadiges og holdes fri for fugt og olie.

9. Rengøring af batterirummet og batteriet (Fig. 41)

Anvend en børste eller blæsepistol til at fjerne eventuelle spåner eller støv, og hold saven ren.

BEMÆRK

- Hvis der samler sig spåner og støv under brug, kan det få akkumulatoren til at falde af, eller der kan ske andre ulykker.

Hvis der samler sig spåner og støv, kan det også medføre funktionsfejl, herunder fejlagtig kontakt mellem batteriet og terminalerne.

- Efter rengøring skal du kontrollere og bekræfte, at akkumulatoren let kan tages af og sættes på værktøjshuset igen.

10. Udvendig rengøring

Når kædesaven er tilsmudset, aftørres den med en tør, blød klud eller en klud fugtet med sæbevand. Brug ikke kloropløsninger, benzin eller fortynder, da de kan opløse plastmaterialer.

11. Opbevaring

- Rengør alle dele grundigt. Smør metaldele med et tyndt lag korrosionshæmmer.
- Sørg for at reparere eventuelt beskadigede områder før opbevaring.
- Når enheden sættes til opbevaring, skal du foretage rengøring og vedligeholdelse af hver enkelt del og montere kædebeskyttelsen på sværdet.
- Opbevar kædesaven på et sted hvor temperaturen ikke overstiger 40°C, og som er uden for børns rækkevidde.

BEMÆRK

Opbevaring af lithium-ion-batterier.

Sørg for, at lithium-ion-batterierne er blevet ladet helt op, inden de opbevares.

Længerevarende opbevaring (3 måneder eller derover) af batterier med en lille ladning kan resultere i en forringelse af ydeevnen, reducere brugstiden for batterierne væsentligt eller gøre, at batterierne ikke kan bevare en opladning.

Dog kan væsentligt reduceret brugstid for batterierne muligvis genoprettes ved hjælp af gentaget opladning og brug af batterierne til fem gange.

Hvis brugstiden for batterierne er ekstremt kort på trods af gentaget opladning og brug, bør du betragte batterierne som udtjente og købe nogle nye.

FORSIGTIG

Ved anvendelse og vedligeholdelse af el-værktøj skal de sikkerhedsregler og standarder, som gælder i hvert enkelt land, nøje overholdes.

Vigtig meddelelse angående batterier til batteridrevne elektriske værktøjer fra HiKOKI

Brug altid et af vores designerede originale batterier. Vi kan ikke garantere for sikkerheden og ydelsen af vores batteridrevne elektriske værktøj ved brug af andre batterier end dem, der er designet af os, eller hvis batteriet skilles ad og modificeres (som f.eks. adskillelse og udskiftning af celler eller andre interne dele.)

GARANTI

Vi yder garanti på elektriske værktøjer fra HiKOKI i henhold til lovmæssige/nationale særbestemmelser alt efter land. Denne garanti dækker ikke defekter eller beskadigelse som følge af mishandling, misbrug eller normal slitage. I tilfælde af klager bedes du indsende det elektriske værktøj, samlet med det GARANTIBEVIS, der forefindes i slutningen af denne håndteringsvejledning, til et HiKOKI-autoriseret servicecenter.

Information om luftbåren støj og vibration

De målte værdier er fastsat i overensstemmelse med EN62841 og afgives i overensstemmelse med ISO 4871.

CS3630DB

Det afmålte A-vægtede lydniveau: 107 dB(A)

Det afmålte lydtryksniveau: 87 dB(A)

Usikkerhed K: 3 dB (A)

CS3635DB

Det afmålte A-vægtede lydniveau: 105 dB(A)

Det afmålte lydtryksniveau: 85 dB(A)

Usikkerhed K: 3 dB (A)

Brug høreværn.

De samlede vibrationsværdier (treaksiel vektorsum) bestemt i overensstemmelse med EN62841.

CS3630DB

$a_h = 2,5 \text{ m/s}^2$

Usikkerhed K = 1,5 m/s²

CS3635DB

$a_h = 2,4 \text{ m/s}^2$

Usikkerhed K = 1,5 m/s²

Den erklærede samlede vibrationsværdi og den erklærede støjemissionsværdi er blevet målt i overensstemmelse med en standardtestmetode og kan anvendes til at sammenligne et værktøj med et andet.

De kan også anvendes i en foreløbig vurdering af eksponeringerne.

ADVARSEL

- Vibrationen og støjemissionen under den faktiske brug af det elektriske værktøj kan afvige fra den erklærede samlede værdi, alt efter hvilke måder værktøjet anvendes på, især hvilken type arbejdsopgave der behandles; og
- For at identificere sikkerhedsforanstaltningerne til beskyttelse af brugeren, er der foretaget en vurdering af eksponeringerne ved brug under virkelige forhold (hvor der er taget højde for alle dele af betjeningscyklussen, som fx når værktøjet er slukket, og når det kører i tomgang, udover tiden hvor der trykkes på aftrækkeren).

BEMÆRK

Grundet HiKOKI's løbende forskning og udvikling, kan bemeldte specifikationer ændres uden forudgående varsel.

FEJLFINDING

Brug eftersynene i tabellen nedenfor, hvis værktøjet ikke fungerer som normalt. Hvis dette ikke løser problemet, skal du kontakte din forhandler eller et autoriseret HiKOKI-servicecenter.

1. Elektrisk værktøj

Symptom	Sandsynlig årsag	Afhjælpning
Motoren lyder men savkæden... ○ bevæger sig ikke ○ bevæger sig ikke frit	Kædebremsen er muligvis aktiveret.	Frigør den ved at trække kædebremsen ind mod dig selv.
	Savkæden er for stram.	Kontroller savkædestramningen og løsn op for stramningen, hvis den er for spændt.
	Savkæden kommer ud af kædehjulet.	Kontrollér, at savkæden sidder korrekt fast på kædehjulet.
	Inde i sidedækslet... → har der ophobet sig savsmuld → sidder der et fremmedlegeme fast	Gør sidedækslet rent.
	I sværdrillen... → har der ophobet sig savsmuld → flyder olien ikke	Rengør sværdrillen og oliehuset. Sørg for at der er olie i olietanken og påfyld om nødvendigt.
Ringe skarphed	Savkæden... → er udslidt eller kniven er knækket → er rusten	Slib savkæden. Hvis der alvorligt slid eller brud på savkæden, skal den udskiftes med en ny.
	Retningen på savkæden er vendt forkert.	Monter den igen i den rigtige retning.
	Savkædestramningen er løs.	Kontroller savkædestramningen og spænd den, hvis den er løs.
Kædeolie ○ flyder langsomt ○ kommer ikke ud (stopper)	Mangel på kædeolie i tanken.	Påfyld kædeolie.
	Kædeolietuden er tilstoppet.	Rengør kædeolietuden.
Batteriet kan ikke installeres	Forsøg på at installere et andet batteri end det, der er beregnet til værktøjet.	Installér et multispændingsbatteri.

SYMBOLER

ADVARSEL

Følgende symboler brukes for maskinen. Sørg for å forstå betydningen av disse symbolene før maskinen tas i bruk.

	CS3630DB / CS3635DB: Batteridrevet kjedesag
	For å minske faren for skade må brukeren lese instruksjonsboken.
	Ikke bruk elektriske verktøy i regn eller fuktige omgivelser eller la dem stå ute når det regner.
	Kun for EU-land Kast aldri elektroverktøy i husholdningsavfallet! I henhold til EU-direktiv 2012/19/EU om kasserte elektriske og elektroniske produkter og direktivets iverksetting i nasjonal rett, må elektroverktøy som ikke lenger skal brukes, samles separat og returneres til et miljøvennlig gjenvinningsanlegg.
	Les igjennom, forstå og følg alle advarsler og instruksjoner som er oppgitt i denne brukerveiledningen og på produktet.
	Bruk alltid vernebriller, vernehjelm og hørselsvern når du bruker dette produktet.
	Pass opp for tilbakeslag i motorsagen og unngå kontakt med sverdspissen.
	Du må aldri bruke motorsagen kun med en hånd.
	En motorsag skal alltid brukes med to hender.
	Fylling av kjedeolje
	Justering av kjedeoljens leveringsrate
	Bryter for batterinivåindikator
	Koble fra batteriet

N: Sidedeksel: Beskyttelsesdeksel for sagsverdet, sagkjedet, clutchen og tannhjulene når kjedesagen er i bruk.

O: Oljemater: Beholder for olje.

P: Kjedebeskytter: Deksel for å dekke sagsverdet og og sagkjedet når kjedesagen ikke er i bruk.

⚠ ADVARSEL

Denne motorsagen (CS3630DB / CS3635DB) er spesielt utviklet for trepleie og beskjæring av trær. Kun øvede personer innen trepleie og beskjæring kan bruke denne sagen. Les gjennom all litteratur, prosedyrer og anbefalinger fra den relevante profesjonelle organisasjonen. Unnlattelse av dette kan innebære en høy ulykkesrisiko. Vi anbefaler alltid å bruke en lift med plattform når man skal sage i trær. Uthuling av former er meget farlig og krever spesiell opplæring. Operatøren må være opplært i og vant til bruk av sikkerhetsutstyr og -arbeid og klatreteknikk. Bruk alltid sikkerhetsutstyr for både operatøren og sagen.

GENERELLE SIKKERHETSFORHOLDSREGLER FOR ELEKTROVERKTØY

⚠ ADVARSEL

Les alle sikkerhetsadvarslene, instruksjoner, illustrasjoner og spesifikasjoner som medfølger.

Følges ikke alle instruksjonene under, kan det medføre elektrisk støt, brann og/eller alvorlig personskade.

Ta vare på alle varsler og instruksjoner for fremtidig bruk.

Betegnelsen "elektroverktøy" i advarslene henviser både til elektrisk elektroverktøy (med ledning) og batteridrevet elektroverktøy.

- 1) Sikring på arbeidsområdet
 - a) Hold arbeidsområdet rent og godt opplyst.
Uryddige eller mørke områder kan føre til ulykker.
 - b) Bruk aldri elektroverktøy på steder med fare for eksplosjon, slik som i nærheten av brennbare væsker, gass eller støv.
Støv eller gasser kan antennes av gnister fra elektroverktøyet.
 - c) La aldri barn eller andre personer stå i nærheten når du bruker et elektroverktøy.
Du kan bli forstyrret og miste kontroll over verktøyet.
- 2) Elektrisk sikkerhet
 - a) Støpslet på elektroverktøyet må passe med vegguttaket. Du må aldri endre støpslet på noen måte. Bruk aldri en adapter sammen med et jordet elektroverktøy.
Uendrede støpsler og passende uttak vil redusere faren for elektrisk støt.
 - b) Unngå å komme i kontakt med jodede overflater slik som rør, radiatorer, komfyrer eller kjøleskap.
Faren for elektrisk støt vil være større dersom du er jordet.
 - c) La aldri elektroverktøyet utsettes for regn eller fuktighet.
Dersom det kommer vann inn i elektroverktøyet, kan det øke faren for elektrisk støt.
 - d) Ikke skad ledningen. Bruk aldri ledningen til å bære, trekke eller kople fra elektroverktøyet.
*Hold strømledningen unna varme, olje, skarpe kanter eller bevegelige deler.
Skadde eller sammenfiltrede ledninger øker faren for elektriske støt.*

HVA ER HVA? (Fig. 1)

- A: Bryter: Enhet som aktiveres av fingeren.
 B: Lås av-knapp: Knapp som hindrer uforvarende betjening av avtrekkeren.
 C: Kjedebrøms: Anordning for å stoppe eller låse sagkjedet.
 D: Barkstøtte: Anordning som brukes som dreiepunkt når kjedesagen er i kontakt med et tre eller en tømmerstokk.
 E: Løkk for oljetank: Løkk til å lukke oljetanken.
 F: Seglass for olje: Vindu for kontroll av kjedeoljemengde.
 G: Fremre håndtak: Støtthåndtak plassert ved eller mot forsiden av huset.
 H: Batteri (solgt separat): Strømkilde for drift av enheten.
 I: Bakre håndtak: Støtthåndtak plassert på baksiden av hovedhuset
 J: Strammehjul: Anordning for å justere stramningen av sagkjedet.
 K: Knapp: Knott for å feste sidedeksel.
 L: Sagkjede: Kjede som brukes som kutteverktøy.
 M: Sagsverd: Delen som støtter og fører sagkjedet.

- e) Når du bruker elektroverktøy utendørs, bruk en skjøteledning som er egnet for utendørs bruk. *Bruk av en skjøteledning som er beregnet for utendørs bruk, vil redusere faren for elektrisk støt.*
- f) Hvis bruk av elektroverktøyet i et fuktig område ikke kan unngås, bruk et strømuttak med jordfeilbryter. *Bruk av jordfeilbryter reduserer faren for elektriske støt.*
- 3) **Personlig sikkerhet**
- a) Vær påpasselig, se hva du gjør og bruk sunn fornuft når du bruker et elektroverktøy. Du må aldri bruke et elektroverktøy når du er sliten eller trett, eller dersom du er påvirket av narkotiske stoffer, alkohol eller medisiner. *Når du bruker et elektroverktøy, vil kun et par sekunders uoppmerksomhet kunne føre til alvorlige personskader.*
- b) **Bruk personlig verneutstyr. Ha alltid på deg vernebriller.** *Bruk av verneutstyr som en støvmaske, sklisikre vernesko, vernehjelm eller hørselsvern i passende forhold vil redusere personskader.*
- c) **Forhindre utilsiktet start av elektroverktøyet. Pass på at bryteren på elektroverktøyet er slått av før verktøyet koples til veggkontakten og/eller batteriet, eller før verktøyet løftes eller bæres.** *Hvis du holder fingeren på bryteren når du bærer elektroverktøyet, eller dersom bryteren er slått på når det er koblet til en strømkilde kan det oppstå ulykker.*
- d) **Fjern eventuelle justeringsnøkler eller skrunøkler før du slår på elektroverktøyet.** *Dersom en justeringsnøkkel eller skrunøkkel er festet til en roterende del på elektroverktøyet når det startes, kan det føre til personskade.*
- e) **Ikke strekk eller len deg for langt. Pass på at du står stødig og har god balanse til enhver tid.** *Dette vil gi deg bedre kontroll over elektroverktøyet i uventede situasjoner.*
- f) **Kle deg ordentlig. Ikke gå med løstsittende klær eller smykker. Hold hår og klær unna bevegelige deler.** *Løse klær, smykker eller langt hår kan vikle seg inn i de bevegelige delene.*
- g) **Hvis verktøyet leveres med en støvsamler eller annet oppsamlingsutstyr, må du passe på at disse monteres og brukes på riktig måte.** *Bruk av støvopsamler kan redusere støvrelaterte farer.*
- h) **Ikke ta lett på eller overse sikkerhetspinnene for verktøyet selv om du har blitt godt kjent med det som følge av hyppig bruk.** *En uforsiktig handling kan på brokdelen av et sekund forårsake alvorlige personskader.*
- 4) **Bruk og vedlikehold av elektroverktøy**
- a) **Ikke overbelast elektroverktøyet. Bruk riktig elektroverktøy til arbeidet som skal utføres.** *Riktig elektroverktøy vil gjøre arbeidet lettere og tryggere i den brukshastigheten det er beregnet til.*
- b) **Ikke bruk elektroverktøyet dersom av/på-knappen ikke virker.** *Det er farlig å bruke elektroverktøy som ikke kan kontrolleres ved bruk av av/på-knappen. Verktøyet må da repareres.*
- c) **Kople støpslet fra strømkilden og/eller ta batteripakken ut av elektroverktøyet, hvis dette er mulig, før du foretar justeringer, skifter tilbehør eller legger vekk elektroverktøyet.** *Slike forebyggende sikkerhetstiltak reduserer risikoen for å starte elektroverktøyet ved et uhell.*
- d) **Lagre elektroverktøyet som ikke er i bruk utlignelig for barn, og la aldri personer som ikke er kjent med elektroverktøyet eller denne brukerveiledningen, bruke elektroverktøyet.** *Elektroverktøy er farlige hvis det brukes av uerfarne personer.*
- e) **Vedlikehold elektroverktøy og tilbehør. Kontroller at ingen bevegelige deler har låst seg, er feiljustert, knekt, eller har andre skader som kan påvirke bruken av elektroverktøyet. Hvis elektroverktøyet er skadet, må det repareres før det brukes.** *Mange ulykker oppstår på grunn av dårlig vedlikehold av elektroverktøy.*
- f) **Hold skjæreverktøy skarpe og rene.** *Riktig vedlikehold av skjæreverktøy med skarpe skjærekanten vil redusere faren for at de låser seg, samtidig som de vil være lettere å kontrollere.*
- g) **Bruk elektroverktøyet, ekstrautstyr, bor osv. i samsvar med disse instruksjonene, og ta alltid arbeidsoppgavene og arbeidsforholdene med i betraktning.** *Hvis elektroverktøyet brukes til andre operasjoner enn det er beregnet for, kan det oppstå farlige situasjoner.*
- h) **Hold håndtak og gripeflater tørre, rene og fri for olje og fett.** *Glatte håndtak og gripeflater hindrer trygg håndtering og kontroll av verktøyet i uventede situasjoner.*
- 5) **Bruk og vedlikehold av batteridrevet verktøy**
- a) **Batteriet skal kun lades opp med en lader som er angitt av produsenten.** *En lader som passer for én batteripakke, kan forårsake brannfare hvis den brukes med andre batteripakker.*
- b) **Bruk bare elektroverktøyet med spesifisert type batteripakke.** *Bruk av andre batteripakker kan føre til brannfare og skader.*
- c) **Når batteripakken ikke er i bruk, hold det unna andre metallgjenstander som binderser, mynter, spiker, skruer eller andre små metallgjenstander som kan skape en forbindelse mellom batteripolene.** *Kortslutning av batteripolene kan forårsake skader eller brann.*
- d) **Under uvrone forhold kan væske sprute ut fra batteriet, unngå kontakt. Hvis kontakt skulle oppstå, skyl med store mengder vann. Hvis væsken kommer i kontakt med øynene, må du også søke medisinsk hjelp.** *Batterivæsken kan forårsake irritasjon eller brannskår.*
- e) **Ikke bruk en batteripakke eller et verktøy som er skadet eller modifisert.** *Skadede eller modifiserte batterier kan ha en uforutsigbar oppførsel som medfører brann, eksplosjon eller fare for skade.*
- f) **Ikke eksponer en batteripakke eller et verktøy for ild eller for høy temperatur.** *Eksponering for ild eller temperaturer over 130°C kan forårsake en eksplosjon.*
- g) **Følg alle ladeinstruksjoner og lad ikke batteripakken eller verktøyet utenfor temperaturområdet som er angitt i instruksjonene.** *Feil lading eller lading ved temperaturer utenfor det angitte området kan skade batteriet og øke risikoen for brann.*
- 6) **Service**
- a) **La kvalifisert servicepersonell som kun bruker originale reservedeler utføre service på elektroverktøyet.** *Dette vil sikre at sikkerheten på elektroverktøyet opprettholdes.*

Norsk

b) Utfør aldri service på skadede batteripakker.

Service på batteripakker skal kun utføres av produsenten eller godkjente serviceleverandører.

FORHOLDSREGLER

Hold avstand til barn og svakelige personer.

Når det ikke er i bruk, skal elektriskverktøy oppbevares utilgjengelig for barn og svakelige personer.

SIKKERHETSADVARSLER FOR KJEDESAG

1. **Hold alle kroppsdeler unna kjedesagen når den er i gang. Kontroller at kjedesagen ikke er i kontakt med noe før du starter den.** Et øyeblikks uoppmerksomhet under bruk av kjedesagen kan føre til at dine klær eller kroppsdeler setter seg fast i eller kommer i kontakt med sagkjedet.
2. **Hold alltid kjedesagen med høyre hånd på det bakre håndtaket og venstre hånd på det fremre håndtaket.** Hvis du holder kjedesagen med hendene motsatt, øker risikoen for personskade og du må derfor aldri gjøre dette.
3. **Hold motorsagen kun i de isolerte gripeflatene, da sagkjedet kan komme i kontakt med skjulte ledninger.** Sagkjeder som kommer i kontakt med strømførende ledninger kan gjøre eksponerte metalldeleer på motorsagen strømførende og kan gi operatøren elektrisk støt.
4. **Bruk vernebriller. Ytterligere verneutstyr for hørsel, hode, hender, ben og føtter anbefales.** Tilstrekkelig verneutstyr vil redusere personskader fra flyvende rester eller utilsiktet kontakt med sagkjedet.
5. **En motorsag skal ikke brukes når du befinner deg i et tre, en stige, på et tak eller der du har ustabil støtte.** Bruk av motorsagen på denne måten kan føre til alvorlig personskade.
6. **Sørg alltid for å ha godt fotfeste og bruk kjedesagen kun når du står på fast, sikkert og jevnt underlag. Glatte eller ustabile overflater kan føre til at du mister balansekontrollen over motorsagen.**
7. **Når du sager i en stamme eller gren som står i spenn må du være på vakt mot at den spretter tilbake.** Når spenningen i treet frigjøres kan treet/grenen treffe operatøren og/eller slå kjedesagen ut av stilling.
8. **Vær ekstremt forsiktig når du sager i busker og kratt.** De tynne grenene kan bli fanget inn av sagkjedet og piske mot deg eller dra slik at du mister balansen.
9. **Bær kjedesagen i fremre håndtak med kjedesagen slått av og vendt bort fra kroppen.** Sett alltid på sverddekselet ved transport eller lagring av motorsagen. Riktig håndtering av kjedesagen vil redusere sannsynligheten for forvarende kontakt med sagkjede i bevegelse.
10. **Følg instruksjonene for smøring, kjedestramming og utskifting av sverd og kjede.** Utilstrekkelig strammet eller smurt sagkjede kan enten ryke eller øke risikoen for tilbakeslag.
11. **Sag kun i tre. Ikke bruk kjedesagen til oppgaver det ikke er beregnet for. For eksempel: ikke bruk motorsagen til kapping av metall, plast, mur eller bygningsmaterialer som ikke er av tre.** Bruk av kjedesag til andre oppgaver enn den er beregnet for kan føre til farlige situasjoner.
12. **Følg alle instruksjoner når du fjerner fastkjørt materiale, eller lagrer eller utfører service på motorsagen.** Sørg for at bryteren er slått av og at batteripakken er fjernet. Uventet aktivering av motorsagen ved fjerning av fastkjørt materiale eller utføring av service, kan føre til alvorlig personskade.

Årsaker til og forebygging av tilbakeslag: (Fig. 2)

Tilbakeslag kan oppstå hvis nesen eller tuppen på sverdet kommer i kontakt med en gjenstand, eller hvis trematerialet du kutter klemmes rundt sagkjedet.

Hvis tuppen på sverdet kommer i kontakt med en gjenstand, kan det føre til et plutselig tilbakeslag hvor sverdet kastes opp og bakover mot operatøren.

Hvis sagkjedet klemmes øverst på sverdet, kan dette gjøre at sverdet kastes raskt bakover mot operatøren.

Begge disse situasjonene kan gjøre at du mister kontroll over sagen, som igjen kan resultere i alvorlige personskader. Ikke baser deg kun på sikkerhetsenheter som er innebygd i sagen. Som kjedesagbruker må du gjøre flere sikkerhetsforanstaltninger for å sørge for at sagejobbene ikke fører til ulykker eller personskader.

Tilbakeslag er resultatet av feil bruk av motorsagen og/eller feil driftsprosedyrer eller -forhold, og kan unngås ved å ta passende forholdsregler, som angitt nedenfor:

- **Hold kjedesagen i et fast grep med tomler og fingre rundt kjedesagens håndtak, med begge hender på sagen, og plasser kroppen og armene slik at du kan stå imot kreftene fra et tilbakeslag.** Operatøren kan kontrollere kreftene fra et tilbakeslag dersom de rette forholdsreglene tas. Ikke slipp tak i kjedesagen.
- **Ikke strekk deg for langt eller sag over skulderhøyde.** Dette bidrar til å hindre utilsiktet kontakt med tuppen og sikrer bedre kontroll over kjedesagen i uventede situasjoner.
- **Bruk bare erstatningssverd og sagkjeder som er angitt av produsenten.** Feil sverd eller sagkjeder kan forårsake kjedeskader og/eller tilbakeslag.
- **Følg produsentens instruksjoner om sliping og vedlikehold for sagkjedet.** Reduksjon av dybdemålerens høyde kan føre til økt tilbakeslag.

EKSTRA SIKKERHETSADVARSLER

1. Arbeid uten press. Sørg alltid for at kroppen er varm.
2. Før du begynner å arbeide skal du tenke gjennom de aktuelle arbeidsprosessene og arbeide slik at du unngår ulykker, ellers kan personskader oppstå.
3. Kjedesagen må ikke brukes i dårlig vær, som f.eks. sterk vind, regn, snø, tåke eller i områder hvor det kan forekomme steinsprang eller snoras. I dårlig vær kan dømmekraften bli påvirket og svaiing kan føre til ulykker.
4. Ved dårlig sikt, som f.eks. i dårlig vær eller i mørket, skal kjedesagen ikke brukes. Kjedesagen skal heller ikke brukes i regn eller våte omgivelser. Dårlig fotfeste eller tap av balanse kan føre til ulykker.
5. Kontroller sagsverdet og sagkjedet før du starter enheten.
 - Hvis sagsverd eller sagkjede har sprekker, eller hvis produktet er oppskrapet eller bøyd, skal det ikke brukes.
 - Kontroller at sagsverdet og sagkjedet er montert på en sikker måte. Hvis sagsverd eller sagkjede har brudd eller har kommet ut av stilling kan det føre til ulykker.
6. Før du starter arbeidet skal du kontrollere at bryteren ikke kan aktiveres før lås av-knapp trykkes. Hvis enheten ikke fungerer korrekt skal du umiddelbart slutt å bruke den og bestille reparasjon hos et HIKOKI-godkjent servicesenter.
7. Monter sagkjedet korrekt i henhold til anvisningene i denne instruksjonsboken.
 - Hvis det monteres feil vil sagkjedet hoppe av sagsverdet og personskader kan oppstå.
8. Du må aldri fjerne noe av sikkerhetsutstyret på kjedesagen (kjedebremis, lås av-knapp, kjedefanger osv.).
 - Du må heller ikke endre eller koble ut disse. Personskader kan oppstå.

9. I de følgende tilfellene skal du slå av enheten og sørge for at sagkjedet ikke lenger beveger seg:
- Når den ikke er i bruk eller repareres.
 - Når du forflytter deg til et nytt arbeidssted.
 - Når du kontrollerer, justerer eller skifter sagkjedet, sagsverdet, sagkjedebeskytteren eller andre deler.
 - Ved påfylling av kjedeolje.
 - Ved fjerning av støv osv. fra enheten.
 - Ved fjerning av hindringer, kvist eller sagflis fra sagingen fra arbeidsområdet.
 - Når du tar enheten av eller går vekk fra enheten.
 - I andre tilfeller der du aner fare eller forventer risiko. Hvis sagkjedet fremdeles beveger seg kan personskader inntreffe.
10. Generelt skal arbeidet utføres individuelt. Når flere personer er involvert må du sørge for tilstrekkelig avstand mellom disse. Spesielt ved felling av trær eller ved arbeid i helling og du forventer at trær faller, ruller eller glir, må du sørge for at det ikke oppstår fare for andre arbeidere.
11. Hold en avstand på minst 15 meter til andre personer. Når du arbeider sammen med andre skal du også sørge for en avstand på 15 meter eller mer.
- Det er fare for å bli truffet av sagflis og andre ulykker
 - Avtal et opplegg med plystring som varsling og sørg for egnet metode for kontakt med andre arbeidere på forhånd.
12. Før du feller trær må du sørge for følgende:
- Bestem deg for et trygt evakueringssted før du feller treet.
 - Fjern hindringer (f.eks. grener, busker) på forhånd.
 - Basert på en helhetlig vurdering av tilstanden til treet som skal felles (f.eks. bøyde stamme, grenenes innvirkning) og situasjonen i omgivelsene (f.eks. forhold til omkringstående trær, eventuelle hindringer, terreng, vind), skal du bestemme hvilken retning treet vil falle og så planlegge fellingsarbeidet. Uforsvarlig felling kan føre til personskader.
13. Når du feller trær må du sørge for følgende:
- Under arbeidet må du ta hensyn til retningen treet vil falle mot.
 - Når du arbeider i en helling må du sørge for at treet ikke begynner å rulle, og arbeid alltid fra høyt terreng og nedover.
 - Når treet begynner å falle skal du slå av enheten, varsle omgivelsene og umiddelbart trekke deg tilbake til et sikkert sted.
 - Hvis sagkjedet eller sagsverdet setter seg fast i treet under arbeidet, slå av og bruk en kile.
14. Hvis enhetens ytelse reduseres under bruk eller du registrerer unormale lyder eller vibrasjoner skal du umiddelbart slå av, avslutte bruken og returnere enheten til et HiKOKI-godkjent servicesenter for inspeksjon eller reparasjon. Hvis du fortsetter å bruke enheten kan det føre til personskader.
15. Hvis enheten mistes i bakken ved et uhell eller utsetts for støt skal den undersøkes nøye for skader eller sprekker og du må kontrollere om den er deformert. Hvis enheten har skader, sprekker eller deformering, kan det føre til personskader.
16. Ved transport av enheten i bil må du sørge for at enheten ikke kan bevege seg. Det er risiko for personskade.
17. Ikke slå enheten på mens kjedebeskytteren er på. Personskader kan oppstå.
18. Kontroller at det ikke finnes spiker eller andre fremmedlegemer i materialet. Hvis sagkjedet treffer spiker eller lignende, kan det oppstå personskader.
19. For å hindre at sagkjedet setter seg fast i materialet ved saging i vanskelig trevirke eller når materialet står under spenn ved saging skal du sette opp en støtteplattform nær sagsnittet. Hvis sagsverdet setter seg fast kan det oppstå personskade.
20. Dersom enheten skal transporteres eller lagres etter bruk, skal du enten fjerne sagkjedet eller sette på kjedekassen. Hvis sagkjedet kommer i kontakt med kroppen din kan personskader inntreffe.
21. Forskriftsmessig stell av enheten.
- For å sikre at arbeidet kan utføres sikkert og effektivt skal kjedesagen stelles for å sørge for at den har optimal sageytelse.
 - Ved utskifting av sagkjede eller sagsverd, vedlikehold av sagnuset, påfylling av olje osv. må du følge instruksjonsboken.
22. Be servicesenteret reparere enheten.
- Ikke modifiser dette produktet fordi det tilfredsstiller sikkerhetsforskriftene kun i opprinnelig stand.
 - Ta alltid kontakt med et HiKOKI-godkjent servicesenter for alle reparasjoner. Forsøk på å reparere enheten selv kan medføre personskader.
23. Når enheten ikke er i bruk skal den lagres på en egnet måte. Tapp av kjedeoljen og oppbevar den på tørt sted som er utliggjengelig for barn eller som er låst.
24. Hvis varselmerkingen ikke lenger er synlig, faller av eller på annen måte er uklart, sett på ny varselmerking. Varselmerking kan skaffes fra et HiKOKI-godkjent servicesenter.
25. Hvis lokale regler eller forskrifter gjelder der du arbeider, skal disse følges.
26. Ikke bruk produktet hvis verktøyet eller batteriterminalene (batterifestet) er deformert. Installasjon av et slikt batteri kan føre til kortslutning, som kan føre til røykutslipp eller antenning.
27. Hold verktøyets terminaler (batterifeste) fri for spon og støv.
- Før bruk må du sørge for at spon og støv ikke har samlet seg i området rundt terminalene.
 - Forsøk å unngå at spon eller støv på verktøyet faller ned på batteriet.
 - Når du avbryter operasjonen eller etter bruk, må du ikke forlate verktøyet i et område der det kan bli utsatt for fallende spon eller støv. Det kan føre til kortslutning som kan føre til røykutslipp eller antenning.
28. Bruk alltid verktøyet og batteriet ved temperaturer mellom -5°C og 40°C.

FORHOLDSREGLER FOR BATTERI OG LADER (solgt separat)

1. Lad alltid batteriet ved en temperatur på 0°C–40°C. En temperatur på mindre enn 0°C vil resultere i overladning, noe som er farlig. Batteriet kan ikke lades opp ved en temperatur høyere enn 40°C. Den mest passende temperaturen for lading er 20°C–25°C.
2. Ikke bruk laderen kontinuerlig. Når en lading er fullført, la laderen hvile i ca. 15 minutter før neste batteri lades.
3. Ikke la fremmedlegemer komme inn i åpningen for tilkopling av oppladbare batteri.
4. Ikke demonter det oppladbare batteriet eller laderen.
5. Aldri kortslutt det oppladbare batteriet. Kortslutning av batteriet vil medføre et kraftig elektrisk støt og overoppheting. Det vil føre til brannskader eller at batteriet skades.

Norsk

- Ikke kast batteriet på et bål.
Hvis batteriet er brent, kan det eksplodere.
- Laderen kan skades dersom det brukes et ødelagt batteri.
- Ta med batteriet til butikken der det ble kjøpt så snart batteriets levetid etter oppladning er for kort til praktisk bruk. Ikke kast et utladet batteri.
- Ikke plasser gjenstander i laderens ventilasjonsåpninger. Dersom metallgjenstander eller brennbare gjenstander føres inn i laderens ventilasjonsåpninger kan det føre til elektriske støt eller at laderen blir ødelagt.

ADVARSEL ANGÅENDE LITHIUM-ION BATTERI

For å øke levetiden, er litium-ion batteriet utstyrt med beskyttelsesfunksjonen som stopper utgangseffekten.

I tilfellene 1 og 3 som er beskrevet under når du bruker dette produktet, selv om du trykker på knappen, kan motoren stoppe. Dette er ikke problemet, men resultatet av beskyttelsesfunksjonen.

- Når batterispenningen er i ferd med å forsvinne, stopper motoren.
I slike tilfeller må du lade den opp med en gang.
- Hvis verktøyet er overbelastet, kan motoren stoppe. I dette tilfellet skal du utløse bryteren og eliminere årsaken til overbelastningen. Etter dette kan du bruke det igjen.
- Hvis batteriet overopphetes kan strømtilførselen stoppe automatisk.
Hvis dette skjer, stopp bruken av batteriet og la det avkjøles. Etter avkjøling kan batteriet brukes igjen.

Videre, vennligst følg disse forholdsregler og advarsler.

ADVARSEL

For å forhindre batteri lekkasje, varmeutvikling, røykutvikling, eksplosjon og antenning, sørg for å følge disse forholdsreglene.

- Sørg for at spon og støv ikke samles på batteriet.
 - Sørg for at spon og støv ikke faller på batteriet under arbeid.
 - Sørg for at spon og støv som faller på elektroverktøyet ikke samles på batteriet.
 - Ikke la et ubrukt batteri utsettes for spon eller støv under oppbevaring.
 - Før lagring, fjern all spon og støv fra batteriet og ikke oppbevar det sammen med metall deler (skurer, spiker, etc).
- Ikke perforer batteriet med spiker, hammer slag, ved å tråkk på, kaste eller på annen måte utsett batteriet for fysisk skade.
- Ikke bruk et tydelig skadet eller deformert batteri.
- Ikke bruk batteriet med motsatt polaritet.
- Ikke koble verktøyet direkte til en stikkontakt eller bilens sigarettenner.
- Ikke bruk batteriet til andre formål enn spesifisert.
- Hvis batteriet ikke er oppladet selv etter at spesifisert ladningstid er over, avbryt videre ladning.
- Ikke utsett batteriet for høy temperatur eller høyt trykk som i en microbølgeovn, tørkeovn eller trykkbeholder.
- Hvis bruker merker at batteriet lekker eller vond lukt siver ut, fjern batteriet fra områder hvor åpen flamme brukes øyeblikkelig.
- Ikke bruk verktøyet i områder hvor sterk statisk elektrisitet utvikles.
- Hvis batteriet lekker, vond lukt siver ut, overopphetes, er misfarget eller deformert, eller på noen som helst måte virker unormalt under bruk, oppladning eller lagring, fjern batteriet fra verktøyet eller fra laderen og stopp bruk.

- Ikke senk batteriet ned i væsker eller la noen væsker flyte inn i batteriet. Ledende væskeinntrengning, som for eksempel vann, kan forårsake skade som medfører brann eller eksplosjon. Oppbevar batteriet på et kjølig, tørt sted, unna brennbare og brannfarlige gjenstander. Omgivelser med etsende gass må unngås.

FORSIKTIG

- Hvis bruker får væske fra batteriet i øynene, ikke gni øynene, men vask med rent vann og kontakt lege øyeblikkelig.
Hvis dette ikke gjøres kan væsken føre til synsproblemer.
- Hvis bruker får væske fra batteriet på hud eller klær, vask ordentlig med rent vann øyeblikkelig.
Væsken kan forårsake irritasjon på huden.
- Hvis bruker finner rust, vond lukt, over- opphetning, misfarging, deformasjon, og/eller andre uregelmessigheter ved bruk av batteriet for første gang, ikke bruk batteriet og kontakt forhandler eller leverandør.

ADVARSEL

Hvis et elektrisk ledende objekt kommer i kontakt med tilkoblingspunktene til litium ion batteriet, kan dette resultere i kortslutning og brannfare. Følg disse forholdsreglene når batteriet lagres.

- Ikke plasser elektrisk ledende objekter som spiker, dreie spon, stål tråd, kopper tråd eller lignende i sagens oppbevarings kasse.
- Enten installer batteri pakken i elektroverktøyet eller plasser det i batteri kappen slik at ventilasjons hullene er dekket til for å forhindre kortslutning. (Se Fig. 3)

OM TRANSPORT AV LITHIUMIONBATTERIET

Når du transporterer et litiumionbatteri, må du følge følgende forholdsregler.

ADVARSEL

Varsle transportselskapet om at pakken inneholder et litiumionbatter, informer selskapet om utgangseffekten og følg instruksjonene til transportselskapet når du bestiller transport.

- Litiumionbatterier med en effekt større enn 100 Wh ansees som fraktklasse farlige varer og krever spesielle behandlingsprosedyrer.
- For transport utenlands må du følge internasjonalt lovverk og de regler og forskrifter som gjelder i bestemmelseslandet.

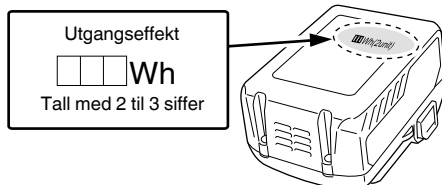

BESKRIVELSE AV NUMMERERTE ELEMENTER (Fig. 2–Fig. 41)

①	Batteri	⑭	Redusere strammingen	⑳	Oljepumpejustering	㉔	Ustikkende dybdemålerhode
②	Sperrehake	⑮	Sagkjede	㉑	Kjedebremser	㉕	Avrunding
③	Ventilasjons hull	⑯	Sagsverd	㉒	Aktuator	㉖	Kjedeoljetut
④	Tilkoblingspunkter	⑰	Sagsverdspiss	㉓	Utløser	㉗	Spor
⑤	Batteri deksel	⑱	Tannhjul	㉔	Bryter for batterinivåindikator	㉘	Oljehull
⑥	Sett i	⑲	Bladets retning	㉕	Indikatorlampe for batterinivå	㉙	Kjedefanger
⑦	Dra ut	⑳	Illustrasjon som viser bladretning	㉖	Tapp	㉚	Batteriglidespor
⑧	Lås av-knapp	㉑	Bolt	㉗	Bakre håndtak	㉛	Terminal (produkt)
⑨	Bryter	㉒	Kjedestrammingsboss	㉘	Fremre håndtak	㉜	Blåsepistol
⑩	Knott	㉓	Tapp	㉙	Rundfil	㉝	Terminal (batteri)
⑪	Sidedeksel	㉔	Drivlenke	㉚	1/5 av diameteren på filen	㉞	Glidespor
⑫	Strammehjul	㉕	Kjedeolje	㉛	Dybdemålerfeste		
⑬	Øke strammingen	㉖	Oljeseglass	㉜	Flatfil		

SPEKIFIKASJONER

Modell	CS3630DB	CS3635DB
Spenning	36 V	
Sagkjede	Type: 90PX-045X Deling: 9,5 mm (3/8") / Mål: 1,1 mm (0,043")	Type: 90PX-052X Deling: 9,5 mm (3/8") / Mål: 1,1 mm (0,043")
Sagsverd	Type: 124MLEA041 Størrelse: 300 mm (Maks. sagelengde)	Type: 144MLEA041 Størrelse: 350 mm (Maks. sagelengde)
Tannhjul	Antall tenner: 6 / 9,5 mm (3/8")	
Kjedehastighet uten belastning	14,9 m/s (900 m/min)	
Kapasitet for kjedeoljetank	100 ml	
Batteri tilgjengelig for dette verktøyet* (solgt separat)	BSL36A18 / BSL36B18	
Vækt**	3,4 kg	

* Eksisterende batterier (BSL3660/3620/3626, BSL18xx-serien, etc.) kan ikke brukes med dette verktøyet.

Den ryggbårne batteripakken (BL36200) og AC/DC-adapteren (ET36A) kan ikke brukes med dette verktøyet.

** Vekt: Sagkjede, sverd, kjedekasse, olje og batteri inkluderes ikke

STANDARD TILBEHØR

I tillegg til hovedenheten (1 enhet) inneholder pakken tilbehør som er listet opp på side 288.

Standard tilbehør kan endres uten at det har noen effekt.

ANVENDELSE

- Saging av tømmer/tømmerstokker
- Trimming, felling av hagetrær

MONTERING OG BRUK

Handling	Figur	Side
Ta ut og sette inn batteriet	4	2
Bryterbruk ¹	5	2
Valg av tilbehør	–	289

¹ Betjening av bryter

Når bryteren er aktivert mens du trykker lås av-knappen, roterer sagkjedet. (Fig. 16)

Med mindre lås av-knappen trykkes, kan ikke bryteren aktiveres.

Etter at bryteren er aktivert fortsetter sagkjedet å rotere så lenge bryteren er trykket ned. I tillegg vil LED-lykten fortsette å lyse.

Når bryteren frigjøres, aktiveres en brems for å stoppe sagkjedets rotasjon.

Norsk

ADVARSEL

Ikke sikre lås av-knappen mens den trykkes inn.
Hvis bryteren aktiveres uforvarende kan enheten starte uventet og det kan medføre personskader.

LADING

Batteri og batterilader følger ikke med dette produktet.
Når det gjelder oppladbare batterier, må du lade opp batteriet i i henhold til bruksanvisningen for den laderen du bruker.

MONTERING (UTSKIFTING) AV SAGKJEDE

ADVARSEL

- For å hindre ulykker skal du alltid slå av enheten og fjerne batteriet.
- Ikke bruk annet sagkjede eller sagsverd enn de som er angitt i "SPESIFIKASJONER".
- Ikke bruk den ryggåre batteripakken (BL36200) og AC/DC-adapteren (ET36A). Utformingene deres har en tendens til å vikle kablet rundt brukeren, og skader kan forekomme.

FORSIKTIG

Bruk tykke hansker og vær forsiktig for å unngå personskade med sagkjedet.

MERK

- Når du tar av sagkjedet skal du fjerne sagflis fra oljetuten, oljehullet og sagsverds sporene.
Hvis sagflis samler seg opp kan det føre til at enheten svikter.
- Bruk riktig type sagkjede i overensstemmelse med spesifikasjonene.
Hvis du monterer feil type sagsverd kan det falle av og det kan medføre personskader.

1. Fjerning av sidedekselet (Fig. 6)

Drei på knotten og fjern sidedekselet.

2. Fjern sagkjedet og sagsverdet (Fig. 7)

Drei strammehjulet i retning "–" for å innføre en liten mengde slakk i sagkjedet, og løsne det deretter fra tannhjulet. Løsne sammen med sverdet i pilens retning.

3. Sett det nye sagkjedet på tannhjulet (Fig. 8)

- ① Fest sagkjedet fra sagsverdsspissen. Sørg for at sagkjedet er orientert slik at bladet peker i retningen som vises i illustrasjonen under tannhjulet.

- ② Sett bolten og kjedestrammerens fremspring inn i hullet på sverdet mens du holder kjedet og sverdsspissen. Fest enden av sagkjedet til tannhjulet og monter sverdet på saghuset.

4. Montering av sidedekselet (Fig. 9)

- ① Fest sidedekselet ved å sette tappen inn i sporet i saghuset. Sørg for at sagkjedet ikke løsner fra sverdet.

- ② Drei knotten én omdreining for å feste den midlertidig. Fjern eventuell smuss rundt sidedekselet før det festes igjen.

5. Juster kjedestrammingen (Fig. 10)

- Mens du løfter sagsverdtpuppen dreier du strammehjulet for å justere sagkjedets stramming.
- Vri strammehjulet til "+" for å øke kjedestrammingen, og til "–" for å redusere den.

6. Kontroller sagkjedestrammingen (Fig. 11)

Juster sagkjedestrammingen slik at åpningen mellom sagkjedets drivledd og sagsverdet er 0,5 til 1 mm når du løfter sagkjedet litt nær midten av sagsverdet.

7. Sikring av knotten (Fig. 12)

Når justeringen er fullført skal du løfte opp sagsverdet og trekke knotten helt til.

ADVARSEL

Etter justering av sagkjedestrammingen må du sørge for at knotten strammes helt til igjen.
Hvis den er løs kan det medføre personskade.

INSPEKSJON OG KLARGJØRING FØR BRUK

Før bruk skal du utføre følgende inspeksjon og klargjøring.

ADVARSEL

- For å hindre ulykker skal du alltid utføre trinn 1 til 3 og sørge for at batteriet er fjernet fra huset.
- Ikke sikre lås av-knappen mens den trykkes inn.
Hvis bryteren aktiveres uforvarende kan enheten starte uventet og det kan medføre personskader.

1. Kontroller at bryteren er av

- Hvis du setter inn batteriet uten å vite om bryteren er aktivert kan enheten starte uventet, noe som kan føre til en ulykke.

- Hvis bryteren er aktivert mens du trykker på lås av-knappen, slår enheten seg på, og når bryteren frigjøres slår enheten seg av.

2. Kontroller sagkjedestrammingen

- Hvis sagkjedestrammingen er feil, er det risiko for skade på sagkjedet eller sagsverdet samt funksjonssvikt. Se trinn 5 til 7 "Montering (utskifting) av sagkjede" og sørg for at korrekt stramming stilles inn.
- Mens sagkjedet fremdeles er nytt vil det strekke seg en god del, så utfør regelmessig kontroll og stramming, og juster ved behov.

- Kontroller også at knotten er godt strammet.

3. Kontroller kjedeoljen

- Denne enheten leveres uten kjedeolje påfylt. Pass på at oljetanken fylles med den medfølgende kjedeoljen før bruk. (Fig. 13)
- Kontroller oljesekket regelmessig under arbeidet og etterfyll olje ved behov.

- Når den medfølgende oljen er oppbrukt, bruk HiKOKI kjedeolje som selges separat, eller tilsvarende kjedeolje som finnes i handelen.
- Kjedeoljen smører automatisk.

- Matehastigheten for autostørningen er fabrikkinnstilt til maksimumsmengden

- For å redusere utslippshastigheten dreier du oljepumperegulatoren på høyre side av kontrollglasset for olje med klokken. (Fig. 14)

MERK

- Oljetankkapasiteten er cirka 100 ml.
Påse at det ikke er noen oljelekkasjer eller at det renner over fra oljetanken når du etterfyller kjedeolje.

- Vi anbefaler at du sørger for å ha nok kjedeolje i reserve. Hvis du fortsetter å arbeide uten kjedeolje, kan sagkjede bli brent av, eller motoren kan svikte.

- Sørg for at støv eller andre fremmedlegemer ikke kommer inn i oljetanken.

- Hvis støv og andre fremmedlegemer kommer inn i oljetanken, kan enheten svikte.

- Kjedeolje som blir liggende i tanken kan lekke ut som en følge av enhetens utforming. Selv om dette ikke utgjør en feil kan det søle til lagringsstedet, så utvis forsiktighet. Ved lagring skal oljen tømmes ut av oljetanken og det må plasseres et underlag under huset som kan suge opp eventuelle lekkasjer.

4. Montere batteriet (Fig. 4)

- Som vist i Fig. 4, trykk bestemt inntil det klikker på plass.

FORSIKTIG

Koble til batteriet forskriftsmessig.

Hvis batteriet ikke er forskriftsmessig tilkoblet kan det løse slik at personskader oppstår.

5. Kontroller kjedebremmens funksjon (Fig. 15)

ADVARSEL

- Selv om kjedebremsen er en nødstoppenhet er den ikke 100% pålitelig. Brukes forsiktig for å unngå risiko for kickback.

- Kjedebremsen er ment for bruk i nødssituasjoner og ved oppstart. Må ikke brukes ukritisk.

- For å unngå at kjedebremSENS bevegelse hindres på grunn av avleiringer med sagflis osv., rengjør regelmessig.
- KjedebremSEN er en viktig komponent for å sørge for sikker bruk.
Hvis du har noen bekymring om kjedebremSFunksjonen, be om reparasjon fra ditt HiKOKI autoriserte servicesenter.
- Produktet leveres med kjedebremSEN satt i posisjon "PÅ". KjedebremSEN må løsnes før bruk.

KjedebremSEN er en nødstopppinnretning som stopper sagkjedet når enheten utsettes for tilbakeslag el., for å redusere risikoen.

(Se "Årsaker til og forebygging av tilbakeslag")

Skyv kjedebremSEN (2) i pilens retning for å aktivere kjedebremSEN og stoppe kjedet. Slipp bryteren og trekk kjedebremSEN bakover for å løsne kjedebremSEN.

FORSIKTIG

KjedebremSEN fungerer kun når strømmen er påslått. Kontroller kjedebremSFunksjonen på et sted uten mennesker eller hindringer i nærheten.

- 1 Trykk på bryteren mens du trykker inn låseknappen.
- 2 Så snart sagkjedet begynner å dreie, skyver du kjedebremSEN fremover mot sagkjedet.
- 3 Hvis sagkjedet stopper, fungerer kjedebremSEN som den skal. Slipp bryteren og trekk kjedebremSEN bakover for å løsne bremsen.

6. Kontrollere kjedeoljens mating (Fig. 16)

- Når du slår enheten på vil kjedeoljen automatisk smøre sagkjedet og sagsverdet.
- Hvis det ser ut som det ikke kommer ut olje 2 til 3 minutter etter at enheten har startet, må du kontrollere om det har samlet seg opp sagflis rundt oljetuten.
(Se "Rengjør kjedeoljetuten")
(Se "Kontrollere kjedeoljen")





INDIKATOR FOR GJENVÆRENDE BATTERIKAPASITET



Du kan kontrollere batteriets gjenværende kapasitet ved å trykke på indikatorbryteren for gjenværende batterikapasitet for å slå på indikatorlampen. (Fig. 17, Tabell 1)
Indikatoren slås av cirka 3 sekunder etter at indikatorbryteren for resterende batterikapasitet er trykt inn.

Det er best å bruke lampen for gjenværende batterikapasitet som en veiledning, siden det er små forskjeller som omgivelsestemperatur og tilstanden til batteriet.

I tillegg kan lampen for gjenværende batterikapasitet variere fra de som er utstyrt med et verktøy eller en lader. (Batteri er ikke inkludert, selges separat)

Tabell 1

Lampens tilstand	Gjenværende batteristrom
	Lys; Batteriets gjenværende kapasitet er over 75%.
	Lys; Batteriets gjenværende kapasitet er 50%–75%.
	Lys; Batteriets gjenværende kapasitet er 25%–50%.
	Lys; Batteriets gjenværende kapasitet er mindre enn 25%.

	Blinker; Gjenværende batterikapasitet er nesten ingenting. Lad opp batteriet snarest mulig.
	Blinker; Utmating stoppet på grunn av høy temperatur. Fjern batteriet fra verktøyet og la det bli helt avkjølt.
	Blinker; Utmating suspendert på grunn av feil eller funksjonsfeil. Problemet kan være batteriet, så kontakt din forhandler.

Ettersom indikatoren for gjenværende batterinivå viser forskjellige tilstander avhengig av temperaturen rundt batteriet og karakteristikkene til batteriet, les dette som en referanse.

MERK

- Ikke ødelegg bryterpanelet eller utsett det for et kraftig støt.
Dette kan medføre problemer.
- For å spare batteriets strømforbruk, lyser indikatorlampen for gjenværende batterinivå når du trykker på indikatorbryteren.

FREMANGSMÅTER VED SAGING

ADVARSEL

- Før bruk skal du sikre at kjedebremSEN fungerer.
- Under bruk skal du gripe godt rundt håndtakene med begge hender.
- Ved saging i tommer fra undersiden må du sørge for at sagkjede ikke griper tak i tømmeret.
Hvis enheten blir presset tilbake kan det medføre personskader.
- Under pauser eller etter arbeidet, slå alltid enheten av og fjern batteriet fra huset.

Hold konstant oppsyn med arbeidsstedet og omgivelsene og sørg for at det ikke finnes gjenstander som kan forårsake personskader, ulykker eller svikt, og hvis slike gjenstander finnes skal de fjernes på forhånd.

Spesielt når du skaffer deg fotfeste for å arbeide må du sørge for stabilitet og at det ikke finnes gjenstander du kan snuble i.

Ved felling av trær må du alltid være meget oppmerksom på hvilken retning treet vil falle eller rulle og bestemme deg for et trygt evakueringssted og fluktrute for deg selv på forhånd.

1 Kontroller at enheten er slått av

Hvis et batteriet blir satt inn mens bryteren uforvarende er aktivert, kan enheten starte uventet, noe som kan føre til en ulykke.

2 Montere batteriet (Fig. 4)

Som vist i Fig. 4, trykk bestemt inntil det klikker på plass.

3 Aktivere bryteren

Sørg for at sagkjedet ikke er i kontakt med tømmeret, aktiver bryteren og start sagingen når sagkjedets hastighet har økt.

FORSIKTIG

- Når du slår enheten på må du sørge for at sagkjede ikke er i kontakt med materialet eller noe annet.
- Under bruk må du være nøye med å sørge for at sagkjedet ikke kommer i kontakt med andre materialer eller gjenstander. Når du har fullført sagingen må du være spesielt omhyggelig med å sørge for at enheten ikke berører bakken.

MERK

Etterfyll oljetanken tidlig for å hindre at den går tom for olje.

Norsk

1. Generelle fangemåter ved saging

- (1) Slå på strømmen mens du holder sagen et lite stykke unna treet som skal sages. Start saging først etter at enheten har nådd full hastighet.
- (2) Når du sager et tynt tre skal du presse bunnseksjonen av sagsverdet mot treet og sage nedover som vist i **Fig. 18**.
- (3) Når du sager et tykt tre skal du presse tappen på frontseksjonen på enheten mot treet og sage med en vippebevegelse mens du bruker tappen som vippepunkt som vist i **Fig. 19**.
- (4) Når du sager tre horisontalt skal du vende enhetens hus mot høyre slik at sagsverdet ligger på undersiden, og hold i oversiden av fremre håndtak med venstre hånd. Hold sagsverdet horisontalt og plasser tappen som befinner seg på fronten av enhetens hus, på tømmeret. Bruk tappen som et vippepunkt og sag inn i treet ved å svinge bakre håndtak til høyre. (**Fig. 20**)
- (5) Når du sager inn i tre nedenfra skal øvre side av sagsverdet berøre treet lett. (**Fig. 21**)
- (6) I tillegg til grundig lesing av instruksjonsboken må du sørge for å få praktisk instruksjon i bruk av kjedesagen før bruk, eller du må i det minste øve deg i å arbeide med kjedesagen ved å sage lengder av rundtømmer på en sagkrakk.
- (7) Ved saging av tømmerstokker og tømmer som ikke er støttet oven, skal du sørge for god støtte ved hjelp av en sagkrakk slik at de ikke beveger seg.

FORSIKTIG

- Når du sager inn i tre nedenfra er det en fare for at enhetens hus blir presset tilbake mot brukeren hvis kjedet griper kreftig tak i treet.
- Ikke sag hele veien gjennom treet når du starter nedenfra fordi det er fare for at sagsverdet spretter opp og kommer ut av kontroll når du har saget i gjennom.
- Sørg alltid for at en kjedesag i drift ikke berører bakken eller stålrådgjerd.

2. Saging av grener

- (1) Sage grener av et tre som står:
En tykk gren skal først sages av i et punkt unna trets stamme.
Først sager du cirka en tredjedel gjennom nedenfra, og så sager du grenen av ovenfra. Til slutt kan du sage av resten av grenen plant med trets stamme. (**Fig. 22**)

FORSIKTIG

- Pass på å ikke bli truffet av fallende grener.
 - Vær alltid på vakt mot tilbakeslag i kjedesagen.
- (2) Sage av grener på felte trær:
Sag først av grenser som ikke berører bakken, så sager du av de som berører bakken. Når du sager av tykke grender som berører bakken skal du først sage halvveis gjennom ovenfra og så sage av grenen nedenfra. (**Fig. 23**)

FORSIKTIG

- Når du sager av grener som berører bakken må du være forsiktig slik at sagsverdet ikke forklir seg på grunn av presset.
- Under den siste fasen i sagingen må du være oppmerksom på at tømmerstokken plutselig kan rulle.

3. Saging av tømmer

- Når du sager en tømmerstokk som er plassert som vist i **Fig. 24**, sag først cirka en tredjedel gjennom fra undersiden og sag deretter gjennom ovenfra. Når du sager en tømmerstokk som ligger tvers over en dump som vist i **Fig. 25**, sag først cirka en tredjedel gjennom fra oversiden og sag deretter gjennom nedenfra.

FORSIKTIG

- Sørg for at sagsverdet ikke forklir seg i tømmerstokken på grunn av presset.
- Når du arbeider i en helling skal du stå på oppsiden av tømmerstokken. Hvis du står på nedsiden kan den avsagede delen av stokken rulle mot deg.

4. Kutte en tømmerstokk som er lagt flatt

Forsikre deg om at tømmerstokken er stabil.
Skvy piggen mot tømmerstokken. Bruk piggen som støttepunkt der håndtaket kan løftes for å gjøre det lettere å skjære. (**Fig. 26**)

- (1) **Skjære en tømmerstokk som støttes i begge ender**
Begynn med å sage til en dybde på omtrent en tredjedel fra toppen, og sag deretter nedenfra for å fullføre kuttet. Sverdet kan bli sittende fast i sagsporet dersom du forsøker å skjære helt gjennom ovenfra. (**Fig. 27**)

6. Felling av trær

- (1) Underkutt (1) som vist i **Fig. 28**:
Lag et underkutt som vender i den retningen du ønsker at treet skal falle.
Dybden på underkuttet skal være 1/3 av trets diameter. Du må aldri felle trær uten et godt underkutt.
- (2) Overkutt (2) som vist i **Fig. 28**:
Lag et overkutt cirka 5 cm over og parallelt med det horisontale underkuttet.
Hvis sagkjedet setter seg fast under sagingen, stopp sagen og bruk en kile til å frigjøre den. Ikke sag gjennom treet.

FORSIKTIG

- Treet må ikke felles på en måte som kan sette personer i fare, treffe strømledninger eller lignende eller forårsake materielle skader.
- Sørg for å stå i høyere terreng fordi treet kan rulle eller gli nedover etter at det er felt.

Forholdsregler ved saging

For arbeid i stor skala eller kontinuerlig arbeid

Dette verktøyet kommer med en overopphete beskyttelseskobling som beskytter elektroniske deler som kontrollerer det oppladbare batteriet. Ved vedvarende bruk eller ved bruk under høye belastninger som genereres av trykk mot verktøyet, vil temperaturen i verktøyet stige og etter hvert utløse beskyttelseskretsen for overoppheting, noe som vil slå verktøyet av. Hvis dette skjer, la verktøyet kjøle seg i en lengre periode. Når temperaturen synker vil det være mulig å bruke verktøyet igjen. Når det oppladbare batteriet må byttet under uavbrutt arbeid, la verktøyet hvile i cirka 15 minutter.

Grep og styrkekrav for kjedesagen

Sørg for godt grep på kjedesagen.
Du må ikke presse hardere på kjedesagen enn nødvendig. Under saging vil for hardt press på kjedesagen ikke føre til større sagehastighet. Dette vil belaste motoren, redusere ytelsen og skade eller forårsake funksjonsfeil i motoren eller sagsverdet. Bruk enheten i et område der sagbladet har en rimelig hastighet.

Særlig på sagkjedet stopper (forklir seg) på grunn av for stor bruk av kraft, kan den forårsake personskader eller sikt i enheten.

Kjedefanger

- Kjedefangeren er plassert på motorhodet, rett under kjedet. Formålet med kjedefangeren er å forhindre at kjedet treffer brukeren dersom det ryker.
- Når sagkjedet er defekt skal det skiftes ut med et nytt ifølge "Montering (utskifting) av sagkjede".

SLIPING AV SAGKJEDETS BLADER

ADVARSEL

For å hindre ulykker skal du alltid slå av bryteren og fjerne batteriet fra huset.

FORSIKTIG

Slip sagkjedet og juster dybdemåleren ved den midtre posisjonen på sverdet, med sagkjedet festet til hovedhuset.

MERK

Slip opp sagbladet og juster dybdemåleren i midtre posisjon på sagsverdet, med sagkjedet festet til huset. Når sagkjeder blir sløvere vil motoren og alle deler av huset bli hardere belastet og effektiviteten reduseres. For at enheten skal ha optimal ytelse er det nødvendig med hyppig vedlikehold for å holde sagkjedet skarpt.

1. Sliping av blad

Bruk en rund fil med diameter på 4 mm.

Den runde filen bør holdes mot kjedebladet slik at en femtedel av dens diameter strekker seg over toppen av bladet, som vist i **Fig. 29**.

Slip bladene ved å holde den runde filen i en 30° vinkel i forhold til sagsverdet, som vist i **Fig. 30**.

Fil bladene ved å forsiktig skyve den runde filen i grepets retning.

Påse at den runde filen ikke berører sagkjedet når du trekker filen tilbake.

Pass på at alle sagbladene files i samme vinkel, ellers vil verktøys skjæreeffektivitet svekkes. Passende vinkler for riktig sliping av bladene er vist i **Fig. 31**. (Runde filer selges separat.)

2. Justering av dybdemåler**ADVARSEL**

- Ikke slip den øvre delen av støtfangerens båndstropp og støtfangerens drivledd, og forårsak heller ikke deformering av formen på nevnte deler.
- Justering av dybdemålere må være på linje med de forhåndsbestemte dimensjonene og formene, ellers kan risikoen for tilbakeslag øke og forårsake personskaade.

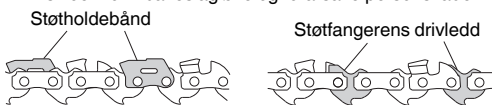

Dybdemålere skal være stillt opp på samme måte fordi de brukes til å justere dybden ved posisjonen der kuttebladet går inn i treverket.

Når du sliper sagkjedet, må du sørge for å kontrollere dybdemåleren hver andre eller tredje gang. (**Fig. 32**)

Plasser et dybdemålerfeste på sagkjedet, la måleren være synlig i sporet, og bruk en flat fil til å skrå delen ut av dybdemålerfestet. (**Fig. 33**) (Dybdemålerfeste og flat fil selges separat.)

Når dybdemåleren er filt bort, runder du av forsiden av dybdemåleren slik den var. (**Fig. 34**)

Etter sliping av sagkjedet, legg det i kjedeolje for å vaske av spon etter filingen.

Hvis spon etter filingen ikke vaskes av vil sagkjedet og sagsverdet raskt bli slitt under bruk.

Dybdemålerfestet kan også brukes ved bearbeiding med en rund fil. (**Fig. 35**)

VEDLIKEHOLD OG INSPEKSJON

Etter bruk skal du utføre inspeksjon og vedlikehold av alle deler før enheten lagres.

ADVARSEL

Under vedlikehold og inspeksjon skal du alltid slå av bryteren og fjerne batteriet fra huset. I tillegg skal laderens strømplugg trekkes ut av stikkkontakten.

FORSIKTIG

Ha alltid på deg hansker når du håndterer sagkjedet.

1. Inspeksjon av sagkjeder

- Inspiser sagkjedet en gang i blant. Hvis du finner noe unormalt skal de skiftes ut med et nytt ifølge "Montering (utskifting) av sagkjede".
- Undersøk kjedestrømmingen og kontroller om strømmingen er riktig.
- Slutt å bruke enheten når sagkjedet blir sløvt, og slip det opp ifølge "Sliping av sagkjedets blader".

- Etter bruk skal du smøre sagkjedet og sagsverdet nøye med olje for å unngå rust.

MERK

Ved rengjøring av sidedeksel, tannhjul, kjedeoljedyse og sverd, se prosedyren "Montere (skifte ut) sagkjede" og fjern sagkjedet.

2. Rengjøring av sidedeksel og tannhjul (Fig. 36)

Rengjør og fjern spon eller støv som er igjen inne i delene.

3. Rengjør kjedeoljetuten (Fig. 37)

Før du rengjør kjedeoljetuten, fjern sidedekselet og sagsverdet.

4. Rengjøring av sagsverdet (Fig. 38)

Når sagflis og lignende bygger seg opp i sporet på sagsverdet eller oljetuten, kan ikke oljen strømme og det kan føre til at enheten svikter.

Fjern sagsverdet og rengjør all sagflis som har bygd seg opp i sporet etter bruk og når du skifter sagkjede. (Se "Montering (utskifting) av sagkjede".)

5. Rengjøring av kjedebremser (Fig. 39)

Bruk en børste for å fjerne spon fra åpningen til saghuset.

6. Inspisere kjedefangeren (Fig. 40)

Kjedefangeren er konstruert for å beskytte brukeren mot å bli truffet av sagkjedet dersom kjedet løsner eller brytes av.

Kjedefangeren er integrert i sidedekselet.

Kontroller at kjedefangeren ikke er skadet.

7. Inspeksjon av monteringssskruene

Inspiser alle monteringssskruene med jevne mellomrom og se etter at de er ordentlig skrudd til. Hvis noen av skruene er løse, skru dem fast øyeblikkelig. Dersom en ikke gjør dette, kan det føre til alvorlig risiko.

8. Vedlikehold av motoren

De viklete motordelene er selve "hertet" i et elektrisk verktøy.

Hold nøye kontroll med at viklinger ikke er skadet og/eller våte av olje eller vann.

9. Rengjøring av batteriets installasjonskammer og batteriet (Fig. 41)

Bruk en børste eller blåsepistol til å fjerne spon eller støv, og hold sagen ren.

MERK

- Dersom spon eller støv tillates å bygges opp under bruk, kan det forårsake at lagringsbatteriet faller av eller at andre ulykker finner sted.

Dersom spon og støv tillates å bygges opp, kan det også føre til funksjonsfeil, inkludert feil kontakt mellom batteriet og polene.

- Etter rengjøring må du kontrollere at lagringsbatteriet lett kan tas av og settes på igjen på verktøyhuset.

10. Rengjøring av maskinens overflate

Når kjedesagen blir skitten skal den tørkes ren med en myk, tørr klut eller en klut som er fuktet med såpevann. Ikke bruk klorholdige væsker, bensin eller tynner fordi disse skader plasten.

11. Lagring

- Rengjør alle delene grundig. Dekk metalldele med et tynt lag rusthindrende middel.
- Sørg for å reparere eventuelle skadede områder før lagring.
- Når enheten lagres, utfør rengjøring og vedlikehold av alle deler og sett kjedebeskytteren på sagsverdet.
- Lagre kjedesagen på et sted der temperaturen er lavere enn 40°C og der den er utilgjengelig for barn.

MERK

Lagring av litium-ion batterier.

Sørg for at litium-ion batteriene er fulladet før de skal lagres.

Oppbevaring av batteriene i lengre tid (3 måneder eller mer) med lav ladetilstand kan føre til redusert ytelse, vesentlig reduksjon av batteriets brukstid eller at batteriene ikke holder på ladingen.

Norsk

Imidlertid kan en vesentlig reduksjon av batteriets brukstid gjenvinnes ved gjentatt lading og bruk av batteriene to til fem ganger.

Hvis batterienes brukstid er veldig kort til tross for gjentatt lading og bruk, må du anse batteriene som defekte, og kjøpe nye batterier.

FORSIKTIG

Sikkerhetsregler og normer som gjelder for det enkelte land, må overholdes ved drift og vedlikehold av elektroverktøy.

Viktig melding om batteriene til HiKOKI batteridrevne elektroverktøy

Bruk alltid et av våre spesial lagede batterier. Vi kan ikke garantere sikkerheten og ytelsen til våre elektroverktøy hvis det brukes sammen med andre batterier enn de som er designert av oss, eller hvis batteriet er demontert og modifisert (slik som demontering og bytter av celler eller andre indre deler).

GARANTI

Vi garanterer HiKOKI elektroverktøy i samsvar med lovfestet/landsspesifikke forskrifter. Denne garantien dekker ikke feil eller skader på grunn av misbruk, vanstell, eller normal slitasje. Hvis du ønsker å klage, vennligst send elektroverktøyet, ikke demontert, med GARANTISERTIFIKATET som finnes på slutten av denne brukerveiledningen, til et autorisert HiKOKI-verksted.

Informasjon angående luftstøy og vibrasjon

De målte verdiene ble fastsatt i samsvar med EN62841 og ISO 4871.

CS3630DB

Målt A-veid lydeffektnivå: 107 dB (A)

Målt A-veid lydtryknivå: 85 dB (A)

Usikkerhet K: 3 dB (A)

CS3635DB

Målt A-veid lydeffektnivå: 105 dB (A)

Målt A-veid lydtryknivå: 85 dB (A)

Usikkerhet K: 3 dB (A)

Bruk hørselvern.

Total vibrasjonsverdi (triaux vektor sum) beregnet ifølge EN62841.

CS3630DB

$a_h = 2,5 \text{ m/s}^2$

Usikkerhet K = 1,5 m/s²

CS3635DB

$a_h = 2,4 \text{ m/s}^2$

Usikkerhet K = 1,5 m/s²

Den oppgitte totale vibrasjonsverdien og den oppgitte støyutslippsverdien er målt i henhold til en standard testmetode og kan brukes til å sammenligne ett verktøy med et annet.

De kan også brukes til en foreløpig vurdering av eksponeringen.

ADVARSEL

- Vibrasjons- og støyutslippene under faktisk bruk av elektroverktøyet kan avvike fra den oppgitte totalverdien avhengig av hvordan verktøyet brukes, spesielt hvilket arbeidsstykke som behandles; og
- Treff sikkerhetstiltak basert på hvor utsatt brukeren vil være under de gjeldende bruksforholdene, for å beskytte brukeren (vurdert i forhold til bruken, som hvor mange ganger maskinen er slått på eller av og tomgangskjøring i tillegg til aktiv bruk).

MERK

På grunn av HiKOKIs kontinuerlige forsknings- og utviklingsprogram kan spesifikasjonene i dette heftet endres uten forvarsel.

PROBLEMLØSNING

Bruk inspeksjonene i tabellen under hvis verktøyet ikke virker normalt. Hvis dette ikke løser problemet, konferer med din forhandler eller HiKOKI autorisert servicesenter.

1. Elektroverktøy

Symptom	Mulig årsak	Løsning
Motoren høres men sagkjedet... ○ beveger seg ikke ○ beveger seg ikke fritt	Kjedebremsen kan være aktivert.	Løsne ved å trekke kjedebremsspaken mot deg.
	Sagkjedets stramming er for hard.	Kontroller sagkjedets stramming, og hvis den er for hard, løsne strammingen.
	Sagkjedet hopper over på tannhullet.	Kontroller at sagkjedet er riktig festet på tannhullet.
	Inne i sidedekselet... → sagflis er avleiret → fremmedlegemer sitter fast	Rengjør sidedekselet.
	I sagsverdets spor... → sagflis er avleiret → olje strømmer ikke	Rengjør sagsverdets spor og oljehullet. Sørg for at det er olje i tanken og etterfyll ved behov.
Sløvt sagkjede	Sagkjedet... → er utslitt eller blad er brukket → er rustent	Slip opp sagkjedet. Hvis slitasjen eller brekkasjen er alvorlig, skift ut med nytt sagkjede.
	Kjøreretningen for sagkjedet er reversert.	Monter på nytt i riktig retning.
	Sagkjedets stramming er løs.	Kontroller sagkjedets stramming og stram opp hvis det er løst.
Kjedeolje ○ strømmer sakte ○ kommer ikke ut (tetter seg)	Tomt for kjedeolje i tanken.	Etterfyll med kjedeolje.
	Kjedeoljetut er tett.	Rengjør kjedeoljetuten.
Batteriet kan ikke installeres	Forsøker å installere et annet batteri enn det som er spesifisert for verktøyet.	Vennligst installer et batteri med flere volttyper.

SYMBOLIT

VAROITUS

Seuraavassa esitellään koneessa käytetyt symbolit. Varmista, että ymmärrät niiden merkityksen, ennen kuin aloitat koneen käytön.

	CS3630DB / CS3635DB: Akkutoiminen ketjusaha
	Loukkaantumisriskin vähentämiseksi käyttäjän on luettava käyttöopas.
	Älä käytä sähkötyökalua sateessa tai märässä ympäristössä tai jätä sitä ulos sateella.
	Koskee vain EU-maita Älä hävitä sähkötyökalua tavallisen kotitalousjätteen mukana! Vanhoja sähkö- ja elektroniikkalaitteita koskevan EU-direktiivin 2012/19/EU ja sen maakohtaisten sovellusten mukaisesti käytetyt sähkötyökalut on toimitettava ongelmajätteen keräyspisteeseen ja ohjattava ympäristöstävälliseen kierrätykseen.
	Lue ja ymmärrä kaikki tämän oppaan ja laitteeseen merkityt varoitukset sekä ohjeet ja noudata niitä.
	Käytä aina silmänsuojaimia, kypärää ja kuulonsuojaimia käyttäessäsi laitetta.
	Varo moottorisahan takapotkua ja vältä koskemasta lavan kärkeen.
	Konetta ei saa käyttää yhdellä kädellä.
	Käytä moottorisahaa aina kaksin käsin.
	Ketjuöljyn täyttö
	Ketjuöljyn annostelunopeuden säätö
	Akun lataustason merkivalon kytkin
	Irrota akku

OSIEN SELITYKSET (Kuva 1)

- A: Kytkin: Sormella aktivoituva laite.
 B: Lukitus pois päältä-painike: Painike estää käyttämästä liipaisinta vahingossa.
 C: Ketjujarru: Pysäyttää tai lukitsee teräketjun.
 D: Hammastus: Käytetään tukena sahattaessa puuta tai tukkia.
 E: Öljysäiliön kansi: Kansi, jota käytetään öljysäiliön sulkemiseen.
 F: Öljyn näyttölasi: Ikkuna ketjuöljyn määrän tarkastamista varten.
 G: Etukahva: Päärungon etupuolella oleva tukikahva.
 H: Akku (myydään erikseen): Virtalähde laitteen käyttämistä varten.
 I: Takakahva: Rungon takaosassa oleva tukikahva
 J: Kireyden valitsin: Laite teräketjun kireyden säätämistä varten.
 K: Nappi: Sivusuojuksen kiinnitysnappi.

- L: Teräketju: Leikkaava ketju.
 M: Terälaippa: Tukee ja ohjaa teräketjua.
 N: Sivusuojus: Suojus, joka suojaa terälaipan teräketjua, kytintä ja vetoratasta, kun teräketju on käytössä.
 O: Öljyn syöttölaite: Säiliö öljyä varten.
 P: Ketjukotelo: Kotelo, joka suojaa terälaipan ja -ketjun, kun laitetta ei käytetä.

VAROITUS

Tämä moottorisaha (CS3630DB / CS3635DB) on tarkoitettu puiden hoitoon ja puukirurgiaan. Vain asianmukaisesti henkilöt saa käyttää sahaa. Huomioi kaikki asianmukaiset ohjeet ja suositukset. Muuten tapaturman vaara on suuri. Suosittelemme nostolavan käyttöö työkennellessä maanpinnan yläpuolella. Kiipeilytekniikat ovat erittäin vaarallisia ja vaativat erityiskoulutuksen. Käyttäjän on hallittavat turvavarusteiden käyttö ja kiipeilytekniikat. Sekä käyttäjä että saha on varmistettava sopivilla varusteilla.

YLEISET SÄHKÖTYÖKALUA KOSKEVAT TURVALLISUUSVAROITUKSET

VAROITUS

Lue kaikki tämän sähkötyökalun mukana toimitetut turvallisuusvaroitukset, ohjeet, kuvat ja tekniset tiedot. Alla olevien ohjeiden noudattamatta jättäminen voi aiheuttaa sähköiskun, tulipalon ja/tai vakavan loukkaantumisen.

Säilytä kaikki varoitukset ja ohjeet tulevaa käyttöä varten.

Varoituksissa mainittu "sähkötyökalu"-sana merkitsee verkkovirtakäyttöistä (johdollista) sähkötyökalua tai akkukäyttöistä (johdotonta) sähkötyökalua.

- 1) Työskentelyalueen turvallisuus
 - a) Pidä työskentelyalue siistinä ja hyvin valaistuna. Onnettomuuksia sattuu herkemmin epäsiistissä tai pimeässä ympäristössä.
 - b) Älä käytä sähkötyökaluja räjähdysvaarallisissa paikoissa, kuten paikoissa, joissa on herkästi syttyviä nesteitä, kaasuja tai pölyä. Sähkötyökaluista lähtevät kipinät voivat sytyttää pölyn tai höyryä.
 - c) Pidä lapset ja sivulliset pois lähetyviltä, kun käytät sähkötyökalua. Häiriötekijät voivat aiheuttaa laitteen hallinnan menetyksen.
- 2) Sähköturvallisuus
 - a) Sähkötyökalun pistoke on yhdistettävä oikeanlaiseen pistorasiaan. Älä koskaan muunna pistoketta mitenkään. Älä käytä sovintipistokkeita yhdessä maadoitettujen sähkötyökalujen kanssa. Muuntelemattomien pistokkeiden ja oikeanlaisten pistorasioiden käyttäminen vähentää sähköiskun vaaraa.
 - b) Vältä koskettamasta maadoitettuihin pintoihin, kuten putkiin, lämpöpattereihin, liesiin ja jääkaappeihin. Sähköiskun vaara on suurempi, jos kehosi on maadoitettu.
 - c) Älä altista sähkötyökaluja sateelle tai kosteudelle. Sähköiskun vaara lisääntyy, jos sähkötyökaluun pääsee vettä.

- d) Älä käytä johtoa väärin. Älä kannna tai vedä sähkötyökaluja johdon varassa tai irrota pistoketta vetämällä johdosta. Pidä johto erillään kuumuudesta, öljystä, terävistä kulumista tai liikkuvista osista. Sähköjohdon vahingoittuminen tai sokeutuminen lisää sähköiskun vaaraa.
- e) Jos käytät sähkötyökaluja ulkona, käytä ulkokäyttöön sopivaa jatkojohtoa. Ulkokäyttöön sopivan sähköjohdon käyttäminen vähentää sähköiskun vaaraa.
- f) Jos sähkötyökulun käyttö kosteassa paikassa on välttämätöntä, käytä vikavirtalaitteella (RCD) suojattua virtalähdettä. RCD:n käyttö vähentää sähköiskun vaaraa.
- 3) Henkilökohtainen turvallisuus
- a) Keskity työhön, ole huolellinen ja käytä sähkötyökaluja harkiten. Älä käytä sähkötyökaluja väsyneenä tai alkoholin, lääkkeiden tai huumeiden vaikutuksen alaisena. Keskittymisen herpaantuminen pieneksikin hetkeksi voi aiheuttaa vakavan henkilövahingon.
- b) Käytä henkilökohtaisia suojavarusteita. Käytä aina suojalaseja. Suojavarusteiden, kuten hengityssuojaimen, liukumattomien turvakengien, suojakypärän tai kuulosuojaimien, käyttö tarkoitusmukaisissa olosuhteissa vähentää henkilövahinkoja.
- c) Estä koneen tahaton käynnistyminen. Varmista, että virtakytkin on pois päältä ennen virtalähteeseen ja/tai akkuun yhdistämistä sekä ennen työkalun nostamista tai kantamista. Sähkötyökaluja kantaminen, kun sormi on virtakytkimellä, tai virran kytkeminen sähkötyökaluihin, joiden virtakytkin on päällä, lisää onnettomuusriskiä.
- d) Poista säätöön tarvittut avaimet tai väentimet sähkötyökaluista ennen sen käynnistämistä. Sähkötyökulun pyöryvään osaan jätetty väänin tai avain voi aiheuttaa henkilövahingon.
- e) Älä kurkottele. Seiso aina vakaasti tasapainossa. Täällön sähkötyökalu on helpompi hallita odottamattomissa tilanteissa.
- f) Käytä sopivia vaatteita. Älä käytä liian löysiä vaatteita tai koruja. Pidä hiukset ja vaatteet poissa liikkuvista osista. Löysät vaatteet, korut ja pitkät hiukset voivat tarttua liikkuviin osiin.
- g) Jos laitteeseen voi yhdistää pölynsuodatus- ja keräyssälaitteen, varmista, että ne yhdistetään ja että niitä käytetään oikein. Pölynkeräyksen käyttö voi vähentää pölyyn liittyviä vaaratilanteita.
- h) Vaikka olisit tottunut työkalujen käyttäjä, älä sivuuta työkalun turvallisuusperiaatteita. Huolimatonta toimintaa voi aiheuttaa vakavia vammoja sekunnin murtosuorassa.
- 4) Sähkötyökaluja käyttäminen ja niiden hoitaminen
- a) Älä pakota sähkötyökaluja. Käytä tarkoitukseen soveltuva sähkötyökaluja. Oikea sähkötyökalu selviytyy tehtävästä paremmin ja turvallisemmin toimiessaan oikealla teholla.
- b) Älä käytä sähkötyökaluja, jos se ei käynnisty tai sammuu virtakytkimestä. Sähkötyökalu, jota ei voi hallita virtakytkimen avulla, ovat vaarallisia, ja ne on korjattava.
- c) Irrota pistoke virtalähteestä ja/tai poista mahdollisesti irrotettavissa oleva akku sähkötyökaluista ennen säätöjen tekemistä, varusteiden vaihtamista tai sähkötyökaluja varustamista.
- Nämä ennakoivat turvatoimet vähentävät sähkötyökulun tahattoman käynnistymisen vaaraa.
- d) Säilytä käyttämättömät sähkötyökalu lasten ulottumattomissa äläkä anna sellaisten henkilöiden käyttää sähkötyökaluja, jotka eivät ole perehtyneet niihin tai näihin ohjeisiin. Sähkötyökalu ovat vaarallisia kokemattomien henkilöiden käsissä.
- e) Huolla sähkötyökalu ja varusteet. Tarkista liikkuvien osien kiinnitykset ja kohdistukset, osien eheys ja muut sähkötyökalujaan toimintaan vaikuttavat tekijät. Jos sähkötyökalu on vahingoittunut, korjauta se ennen käyttämistä. Puutteellisesti huolletut sähkötyökalu aiheuttavat paljon onnettomuuksia.
- f) Pidä leikkutyökalu terävinä ja puhtaina. Oikein huolletut leikkutyökalu, joissa on terävät leikkuupinnat, tarttuvat harvemmin kiinni, ja niiden hallinta on helpompaa.
- g) Käytä sähkötyökaluja, varusteita ja työkalun teriä jne. näiden ohjeiden mukaisesti ja ota huomioon työskentelyolosuhteet ja tehtävä työ. Jos sähkötyökaluja käytetään toimintoihin, joihin sitä ei ole tarkoitettu, voi syntyä vaaratilanteita.
- h) Pidä kahvat ja tarttumapinnat kuivina ja puhtaina öljystä ja rasvasta. Liukkaat kahvat ja tarttumispinnat eivät mahdollista työkalun turvallista käsittelyä ja hallintaa odottamattomissa tilanteissa.
- 5) Akkukäyttöisen työkalun käyttö ja huolto
- a) Lataa vain valmistajan määrittelemällä laturilla. Tietyntyyppiselle akulle sopiva laturi voi aiheuttaa tulipalovaaran, jos sitä käytetään toisenlaisen akun kanssa.
- b) Käytä sähkötyökaluja vain erityisesti niille tarkoitettujen akkujen kanssa. Minkä tahansa muiden akkujen käyttö voi synnyttää loukkaantumisen ja tulipalovaaran.
- c) Kun akku ei ole käytössä, pidä se poissa muiden metalliesineiden, kuten paperiniittinten, kolikoiden, avainten, nauhojen, ruuvien, tai muiden sellaisten pienten metalliesineiden läheisyydestä, jotka voivat kytkeä akun navat toisiinsa. Akkunapojen yhdistäminen oikosulkuun voi aiheuttaa palovammoja tai tulipalon.
- d) Jos akkua käytetään väärin, siitä voi vuotaa nestettä; vältä nesteen koskettamista. Jos kosketat nestettä vahingossa, huuhtelee vedellä. Jos neste koskettaa silmiä, hae lisäksi lääkärin apua. Akusta vuotanut neste voi aiheuttaa ärtymistä tai palovammoja.
- e) Älä käytä akkua tai työkalua, joka on vaurioitunut tai jota on muunneltu. Vaurioituneet tai muunnellut akut voivat toimia ennalta-arvaamattomasti ja aiheuttaa tulipalon, räjähdyksen tai loukkaantumisvaaran.
- f) Suojaa akku tai työkalu tulelta tai liian korkeilta lämpötiloilta. Alttistuminen tullelle tai yli 130°C:een lämpötilalle voi aiheuttaa räjähdyksen.
- g) Noudata kaikkia latausohjeita äläkä lataa akkua tai työkalua ohjeiden mukaisen lämpötila-alueen ulkopuolella. Lataaminen väärin tai ilmoitetun alueen ulkopuolella olevissa lämpötiloissa voi vahingoittaa akkua ja lisätä tulipalon riskiä.

Suomi

6) Huolto

- a) Anna sähkötyökalu huollettavaksi valtuutetulle teknikolle, joka käyttää alkuperäisiä osia vastaavia varaosia.
Tämä pitää sähkötyökalun turvallisena.
- b) Älä yritä korjata vaurioituneita akkuja.
Akkujen huollon saa suorittaa vain valmistaja tai valtuutetun palveluntarjoajat.

TURVATOIMET

Pidä lapset ja mielentilaltaan epävakaat henkilöt poissa laitteen lähettyviltä.

Kun työkalua ei käytetä, se on säilytettävä poissa lasten ja mielentilaltaan epävakaiden henkilöiden ulottuvilta.

KETJUSAHAN TURVALLISUUSVAROITUKSET

1. **Pidä kaikki ruumiinosat loitolla ketjusahasta, kun sahaa käytetään.**
Ennen kuin käynnistät ketjusahan, varmista, että teräketju ei kosketa mihinkään.
Hetkellinen huomion puute ketjusahaa käytettäessä saattaa aiheuttaa vaateuksen tai kehon kietoutumisen tai tarttumisen ketjusahaan.
2. **Pidä aina oikealla kädellä ketjusahan takakahvasta ja vasemmallä kädellä etukahvasta.**
Ketjusahasta päivävästiesä kiinni pitäminen lisää tapaturmariskiä, ja sitä ei tulisi koskaan tehdä.
3. **Pidä kiinni ainoastaan moottorisahan eristetyistä tartuntapinnoista, sillä teräketju voi osua piilossa oleviin sähköjohtoihin.** "Jännitteiseen" johtoon osuvat teräketjut saattavat tehdä moottorisahan paljaista metalliosista "jännitteisiä", jolloin käyttäjä voi saada sähköiskun.
4. **Käytä suojalaseja. Kuulon, pään, käsien, jalkojen ja jalkojen suojavarusteiden käyttäminen on suositeltavaa.** Sopiva suojavarustus vähentää lentelevien roskien aiheuttamia henkilövahinkoja tai tahatonta kosketusta teräketjuun.
5. **Moottorisahaa ei saa käyttää puussa, tiukkailla, katosta tai muuten epävakaisesti tuettuna.** Moottorisahan käyttäminen tällä tavoin voi aiheuttaa vakavan henkilövahingon.
6. **Seiso aina tukevasti ja käytä moottoisahaa vain, kun seisot kiinteällä, tukevalla ja tasaisella pinnalla.** Liukkaat tai epävakaaat pinnat voivat aiheuttaa moottorisahan tasapainon hallinnan menetyksen.
7. **Kun leikkaat jännittyntä oksaa, varo sen ponnahtamista takaisin.** Kun puukuiduissa oleva jännitys vapautuu, taiutettu oksa voi iskeytyä käyttäjään ja/tai heittää ketjusahan pois hallinnasta.
8. **Harjoita äärimmäistä huolellisuutta, kun leikkaat tiheikköjä tai taimia.** Ohut materiaali saattaa tarttua teräketjuun ja kiskoa sitä käyttäjää kohti tai vetää hänet pois tasapainosta.
9. **Kanna ketjusahaa etukahvasta sen ollessa sammutettu ja loitolla ketju kehonosista. Kun moottorisahaa kuljetetaan tai varastoidaan, ohjauksiskoon on aina asetettava suojus.** Ketjusahan oikea käsittely vähentää liikkuvan teräketjun kanssa vahingossa tapahtuvan kosketuksen todennäköisyyttä.
10. **Noudata voiteluun, ketjun kiristämiseen sekä lavan ja ketjun vaihtamiseen liittyviä ohjeita.** Väärin kiristetty tai voideltu ketju saattaa joko rikkoutua tai lisätä takapotkun mahdollisuutta.
11. **Leikkaa vain puuta. Älä käytä ketjusahaa muihin kuin sille suunniteltuihin tarkoituksiin.** Esimerkiksi: älä käytä moottorisahaa metallin, muovin, muurauskivien tai muiden kuin puisten rakennusmateriaalien leikkaamiseen. Ketjusahan käyttö muuhun kuin sille suunniteltuun toimintoon voi johtaa vaaratilanteeseen.

12. **Noudata kaikkia ohjeita poistaessasi jumiutunutta materiaalia ja kun varastoit tai huollat moottorisahaa. Varmista, että kytkin on pois päältä ja että akku on irrotettu.** Moottorisahan odottamaton käynnistyminen jumiutuneen materiaalin poistamisen aikana voi aiheuttaa vakavan henkilövahingon.

Takapotkun syyt ja sen esto: (Kuva 2)

Takapotku on mahdollinen, kun terälaipan kärki tai pää osuu esteeseen, tai kun puu puristaa teräketjun kiinni leikkauskohtaan.

Joissakin tapauksissa kärkikosketus saattaa saada aikaan odottamattoman vastakkaisliikkeen potkaisten terälaipan ylös ja taaksepäin kohti käyttäjää.

Teräketjun juuttuminen terälaipan ylösään saattaa saada terälaipan liikkumaan nopeasti taaksepäin kohti käyttäjää.

Tällöin saatat menettää sahan hallinnan, mistä saattaa seurata vakavia vammoja.

Älä luota ainoastaan sahan sisään rakennettuihin turvalaitteisiin.

Ketjusahan käyttäjänä sinun tulisi noudattaa seuraavia vaiheita, jotta leikkaustöissä ei tapahtuisi onnettomuuksia tai tapaturmia.

Takapotku on seurausta moottorisahan vääriinkäytöstä ja/tai vääristä käyttöavoista tai -ympäristöstä. Se voidaan välttää noudattamalla alla kuvattuja varotoimia:

- **Pidä luja ote ketjusahasta molemmin käsin siten, että kiertät peukalat ja sormet ketjusahan kahvojen ympäri, ja sijoita kehosi ja käsivartesi niin, että ne voivat vastustaa takapotkun voimaa.** Käyttäjä voi hallita takapotkun voimaa, jos oikeita varotoimia noudatetaan.
Älä anna ketjusahan karata käsistä.
- **Älä kurkottele ja leikkaa olkapään yläpuolelta.** Tämä auttaa estämään vahingossa tapahtuvan kärkikosketuksen ja mahdollistaa ketjusahan paremman hallinnan odottamattomissa tilanteissa.
- **Käytä vain valmistajan erittelemiä varaosina saatavia ohjauksiskvoja ja teräketjuja.** Vääränlaiset vaihto-ohjauksiskot ja -teräketjut voivat aiheuttaa ketjun rikkoutumisen ja/tai takaiskuja.
- **Noudata valmistajan antamia teräketjun teroitus- ja huolto-ohjeita.** Syytydensäätöhampaan korkeuden madaltaminen saattaa johtaa lisääntyneeseen takapotkuun.

LISÄTURVALLISUUSVAROITUKSET

1. Työskentele ilman painetta. Lisäksi pidä aina vartalosi lämpimänä.
2. Ennen työskentelyn aloittamista käy läpi kaikki työskentelyyn kuuluvat vaiheet ja keinot välttää onnettomuuksia. Muussa tapauksessa saattaa seurata tapaturmia.
3. Älä käytä huonolla säällä, kuten voimakkaassa tuulessa, sateessa, lumisateessa, sumussa tai alueilla, joihin saattaa pudota kivenlohkareita tai joilla saattaa esiintyä lumivyöryjä.
Huonolla säällä harkintakyky heikkenee, ja tänä saattaa aiheuttaa onnettomuuksia.
4. Kun näkyvyys on huono kuten huonolla säällä tai yöllä, älä käytä laitetta. Lisäksi älä käytä sitä sateessa tai paikoissa, jotka altistavat sateelle.
Epävakaa jalansija tai tasapainon menetys saattavat johtaa onnettomuuteen.
5. Tarkasta terälaippa ja teräketju ennen laitteen käynnistämistä.
 - Jos terälaippa tai teräketjussa on halkeamia, tai tuote on naarmuuntunut tai taipunut, älä käytä laitetta.
 - Tarkasta, ovatko terälaippa ja teräketju asennettu tukasti. Jos terälaippa tai teräketju on rikki tai pois paikaltaan, se saattaa johtaa onnettomuuteen.

6. Ennen työskentelyn aloittamista varmista, että kytkin ei ole päällä, ellei lukitus pois päältä-painiketta paineta. Jos laite ei toimi oikein, lopeta sen käyttö välittömästi ja pyydä korjausta HiKOKIn valtuutetusta huoltokeskuksesta.
7. Asenna teräketju oikein käyttöoppaan ohjeiden mukaisesti. Jos se asennetaan väärin, teräketju irtoaa terälaipasta, mikä voi aiheuttaa tapaturmia.
8. Älä irrota mitään työskentelystä turvalaitteista (ketjujarru, lukitus pois päältä-painike, ketjusieppo jne.). Lisäksi älä muunna tai sido niitä. Siitä saattaa seurata tapaturma.
9. Seuraavissa tapauksissa käännä laite pois päältä ja varmista, että teräketju ei liiku enää:
- Kun sitä ei käytetä tai sitä korjataan.
 - Kun sitä siirretään uuteen työskentelypaikkaan.
 - Kun sitä tarkastetaan, säädetään tai kun teräketjua, terälaippaa, ketjukoteloja tai muuta osaa vaihdetaan.
 - Kun täytetään ketjuöljyä.
 - Kun rungosta puhdistetaan pölyä jne.
 - Kun poistat työskentelyalueelta esteitä, roskia tai sahanpurua, jota on muodostunut työskentelyn aikana.
 - Kun siirät laitteen pois tai kun menet pois sen lähetyiltä.
 - Ja muissa tapauksissa, joissa aistit vaaratilanteen tai oletat, että sellainen voisi syntyä.
- Jos teräketju liikkuu yhä, saattaa seurata onnettomuus.
10. Vain yhden henkilön tulisi työskennellä kerrallaan. Kun useampi henkilöitä osallistuu työskentelyyn, varmista, että heidän välisään on riittävästi tilaa. Erityisesti jos kaataessasi pystyssä olevia puita tai työskennellessäsi rinteessä ennakoit, että puita kaatuu, vierii tai liukuu, varmista, että siitä ei ole vaaraa muille työntekijöille.
11. Pysy yli 15 m:n etäisyydessä muista henkilöistä. Lisäksi kun työskentelet useiden henkilöiden kanssa, pysy yli 15 m:n etäisyydessä heistä.
- On hajapalasten iskeytymisvaara tai muiden onnettomuuksien riski.
 - Varaa hälytyspilli jne. ja päättäkääneen, mikä on sopiva yhteydenpitotapa muihin työntekijöihin.
12. Ennen pystyssä olevien puiden kaatamista varmista seuraava:
- Päättäkää turvallinen pakopaikka ennen kaatamista.
 - Poista esteet (esim. oksat, pensaat) etukäteen.
 - Kaadettavan puun tilan (esim. rungon taipuminen, oksien pingoittuminen) ja ympäröivän tilanteen (esim. lähellä olevien puiden tila, esteiden olemassaolo, maaperä, tuuli) perusteellisen arvioinnin pohjalta päättäkää puun kaatumissuunta ja sen jälkeen suunnittele kaatamistapa. Huolimaton kaataminen saattaa johtaa tapaturmaan.
13. Kun kaadat pystyssä olevia puita, varmista seuraava:
- Työskentelyn aikana varo suuntaa, johon puut kaatuvat.
 - Kun työskentelet rinteessä varmista, että puu ei vieri. Työskentele aina rinteeseen yläsivulta käsin.
 - Kun puu alkaa kaatua, sammuta laite, varoita ympäristöstä ja vetäydy välittömästi turvalliseen paikkaan.
 - Jos työskentelyn aikana teräketju tai terälaippa jää kiinni puuhun, sammuta laite ja käytä kiilaa.
14. Jos käytön aikana laitteen toimintakyky heikkenee, tai jos huomaat poikkeavaa ääntä tai tärinää, sammuta laite heti äläkä jatka sen käyttämistä, vaan palauta se HiKOKIn valtuutettuun huoltokeskukseen tarkastusta tai korjausta varten. Jos jatkat käyttöä, saattaa seurata tapaturma.
15. Jos laite putoaa vahingossa tai siihen kohdistuu isku, tarkasta huolellisesti, onko siinä vahingoittuneita osia tai halkeamia, ja varmista, ettei siinä ole muuntuneita osia. Jos laite on vahingoittunut, vääntynyt tai siinä on halkeamia, saattaa tuloksena olla tapaturma.
16. Kun kuljetat laitetta autolla, kiinnitä se niin, että estät sitä liikkumasta. On onnettomuusvaara.
17. Älä sammuta laitetta, kun ketjukoteloä kiinnitetään. Siitä saattaa seurata tapaturma.
18. Varmista, että materiaalissa ei ole nauvoja tai muita vieraita esineitä. Jos teräketju iskeytyy naulaan jne., siitä saattaa seurata tapaturma.
19. Vältäaksesi terälaipan tarttumisen materiaaliin kun leikkaat reunaa tai kun altistut materiaalin painolle leikatessasi, asenna tukialusta lähelle leikkauskohtaa. Jos terälaippa tarttuu kiinni, voi seurata tapaturma.
20. Jos laitetta on tarkoitus kuljettaa tai säilyttää käytön jälkeen, irrota teräketju tai kiinnitä teränsuojus. Jos teräketju joutuu kosketuksiin kehon kanssa, voi seurata tapaturma.
21. Huolla laitetta riittävästi.
- Taatakseen, että voidaan työskennellä turvallisesti ja tehokkaasti, huolla teräketjua, jotta varmistaisit, että sen leikkauskyky olisi optimaalinen.
 - Noudata käyttöopasta vaihtaessasi teräketjua tai terälaippaa, huoltoessasi runkoa, täyttäessäsi öljyä jne.
22. Pyydä liikettä korjaamaan laite.
- Älä muunna tätä tuotetta, koska se vastaa jo sovellettavia turvallisuusstandardeja.
 - Pyydä aina kaikki korjaukset HiKOKI valtuuttamasta huoltokeskuksesta. Laitteen korjaamisesta itse saattaa seurata onnettomuus tai tapaturma.
23. Kun et käytä laitetta, varmista, että se varastoidaan oikein. Tyhjennä ketjuöljy ja säilytä laite kuivassa paikassa lasten ulottumattomissa tai lukitussa paikassa.
24. Jos varoitusmerkintää ei enää näy, se on irronnut tai muutoin epäselvä, kiinnitä uusi varoitusmerkintä. Saadaksesi lisätietoja varoitusmerkinnästä ota yhteyttä HiKOKIn valtuuttamaan huoltokeskukseen.
25. Jos työskennellessäsi paikalliset säännöt tai säädökset koskevat sitä, noudata niitä.
26. Älä käytä laitetta, jos työkalu tai akun liittimet (akun kiinnike) ovat vahingoittuneet. Muussa tapauksessa akun asentamisen seurauksena voi olla oikosulku, joka voi aiheuttaa savun muodostumista tai syttymisen.
27. Pidä työkalun liittimet (akun kiinnike) puhtaina.
- Varmista ennen käyttöä, että liittimien alueella ei ole lastuja tai pölyä.
 - Käytön aikana pyri estämään työkalulle kertyneiden lastujen tai pölyn putoaminen akun päälle.
 - Käytön aikana ja jälkeen työkalu on suojattava lastuilta ja pölyltä. Muussa tapauksessa seurauksena voi olla oikosulku, joka saattaa aiheuttaa savupäästöjä tai syttymisen.
28. Käytä työkalua ja akkua aina -5°C ja 40°C välisissä lämpötiloissa.

AKKUUN JA LATORIIN LIITTYVÄT VAROITIMET (myydään erikseen)

1. Lataa akku aina 0–40°C:n lämpötilassa. Lataaminen alle 0°C:n lämpötilassa johtaa vaaralliseen yllälatukseen. Akkua ei voi ladata yli 40°C:n lämpötilassa. Sopivin latauslämpötila on 20–25°C.
2. Älä käytä laturia jatkuvasti. Kun yhden akun lataus on valmis, anna laturin olla käyttämättä noin 15 minuuttia ennen seuraavan akun latausta.
3. Huolehdi, ettei akku yktyentäukoukseen pääse liiaka.
4. Älä koskaan pura akkua tai laturia.
5. Älä koskaan aiheuta akkuun oikosulkuja. Akun oikosulku aiheuttaa voimakkaan sähkövirran ja ylikuumentumisen. Se aiheuttaa palovammoja tai akun vahingoittumisen.

Suomi

- Älä hävitä akkua polttamalla.
Jos akku poltetaan, se saattaa räjähtää.
- Kuluneen akun käyttö vahingoittaa laturia.
- Kun akun käyttöaika latauksen jälkeen käy liian lyhyeksi käytännölliseen työskentelyyn, vie akku takaisin ostopaikkaan. Älä hävitä kulunutta akkua.
- Älä työnnä laturin tuuletusrakoihin mitään.
Jos laturin tuuletusrakoihin työnnetään metalliesineitä tai jotakin tulenarkaa, on seurauksena sähköiskun vaara tai laturin vahingoittuminen.

HUOMAUTUS LITIUM-IONI-PARISTOSTA

Litium-ioni-pariston käyttöön pidentämiseksi se on varustettu suojaominnolla, joka pysäyttää siitä lähtevän virran.

Kun tuotetta käytetään alla kuvatuissatapauksissa 1–3, vaikka kytkintä vedetään, moottori saattaa pysähtyä. Tällöin kyseessä ei ole häiriö vaan suojaominnon tulos.

- Kun paristossa jäljellä oleva teho kuluu loppuun, moottori pysähtyy.
Jos näin käy, lataa paristo välittömästi.
- Jos työkalu on ylikuormitettu, ketjusaattaa pysähtyä. Tässä tapauksessa vapautta työkalun kytkin ja poista ylikuormituksen syyt. Sen jälkeen voit käyttää laitetta uudelleen.
- Jos paristo ylikuumentee liian suurella kuormituksella, pariston virta voi pysähtyä.
Tässä tapauksessa pysäytä pariston käyttö ja anna pariston jäähtyä. Sen jälkeen voit käyttää sitä uudelleen.

Lisäksi ota huomioon seuraava varoitus ja huomautus.

VAROITUS

Varmista, että otat huomioon seuraavat turvatoimet, jotta pariston vuotaminen, lämmön syntyminen, savun muodostuminen, räjähdyskytset ja syttyminen voitaisiin estää etukäteen.

- Varmista, että pariston päälle ei kerry hiomalastuja tai pölyä.
 - Varmista työskentelyn aikana, että hiomalastuja tai pölyä ei putoa pariston päälle.
 - Varmista, että työskentelyn aikana sähkötyökalun päälle putoavia hiomalastuja tai pölyä ei kerry pariston päälle.
 - Älä säilytä käyttämätöntä paristoa hiomalastuille ja pölylle alttiissa paikassa.
 - Ennen pariston varastoimista poista kaikki pöly ja hiomalastut, jotka ovat saattaneet tarttua siihen, äläkä varastoi sitä yhdessä metallisten osien (ruuvien, naulojen jne.) kanssa.
- Älä pistä paristoa terävällä esineellä kuten naulalla, älä lyö vasaralla, älä astu sen päälle. Älä heitä paristoa tai kohdista siihen voimakasta iskua.
- Älä käytä ilmiselvästi vahingoittunutta tai ulkonäöltään muuttunutta paristoa.
- Älä käytä paristoa väärinapaisesti.
- Älä yhdistä paristoa suoraan sähköpistorasioihin tai auton savukkeensytyttimen pistokkeisiin.
- Älä käytä paristoa muihin tarkoituksiin kuin tarkasti määriteltyn.
- Jos paristo ei lataudu loppuun saakka, vaikka määritetty latausaika on kulunut, pysäytä lataaminen välittömästi.
- Älä altista paristoa korkeille lämpötiloille tai paineille kuten laita sitä mikroaaltouuniin, kuivaajaan tai korkeapainesäiliöön.
- Ota paristo välittömästi pois tulen läheisyydestä, jos vuotaa tai pahaa hajua on havaittavissa.
- Älä käytä paristoa paikassa, jossa syntyy voimakasta staattista sähköä.

- Jos paristo vuotaa, on havaittavissa pahaa hajua, syntyy lämpöä, pariston väri haalistuu tai sen muoto muuttuu, tai jos paristo vaikuttaa millään tavalla poikkeavalta sitä käytettäessä, ladattaessa tai säilytettäessä, poista se välittömästi laitteesta tai pariston laturista äläkä käytä sitä.
- Älä upota akkua tai anna nestemäisten aineiden päästä akun sisään. Jos akun sisään pääsee sähköä johtavaa nestettä, kuten vettä, se voi vahingoittaa akkua ja aiheuttaa tulipalon tai räjähdyskytset. Säilytä akku viileässä ja kuivassa paikassa kaukana helposti syttyvistä materiaaleista. Paikkoja, joiden ilmassa on syövyttäviä kaasuja, on vältettävä.

HUOMAUTUS

- Jos paristosta vuotavaa nestettä joutuu silmiin, älä hankaa silmiä, vaan pese ne hyvin tuoreella puhtaalla vedellä kuten vesijohtovedellä ja ota yhteyttä lääkäriin välittömästi.
Jos silmät jätetään hoitamatta, neste saattaa aiheuttaa silmävaurioita.
- Jos nestettä vuotaa iholle tai vaatteille, pese ne hyvin puhtaalla vedellä kuten vesijohtovedellä välittömästi. Tämä voi aiheuttaa ihon ärtymistä.
- Jos havaitset ruostetta, pahaa hajua, ylikuumentumista, värin haalistumista, muodon muuttumista ja/tai muita epäsäännöllisyyksiä käyttäessäsi paristoa ensimmäistä kertaa, älä käytä paristoa, vaan palauta se tavarantoimittajalle tai kauppiaille.

VAROITUS

Jos sähköä johtava ulkopuolinen esine pääsee litium-ioni-akun napoihin, voi syntyä oikosulku, joka aiheuttaa tulipalovaaran. Noudata seuraavia akun varastoimista koskevia ohjeita.

- Älä pane sähköä johtavia sahauskappaleita, nauloja, teräslankaa, kuparilankaa tai muita metallilankoja säilytyskoteloon.
- Joko työnnä akku paikalleen sähkötyökaluun tai varastoi se painamalla lujasti akun kanta sisään, kunnes akun tuuletusaukot on peitetty oikosulkujen estämiseksi. (kasto Kuva 3)

LITIUMIONI-AKUN KULJETUSTA KOSKEVAT TIEDOT

Kun kuljetat litiumioniakkua, noudata seuraavia varoituksia.

VAROITUS

Ilmoita kuljetusliikkeelle, että pakkaus sisältää litiumioniakun, ilmoita akun teho ja noudata kuljetusliikkeen ohjeita, kun järjestät kuljetusta.

- Litiumioniakut, jotka ylittävät 100 Wh tehon, lasketaan rahtiluokituksessa vaarallisiksi tuotteiksi ja vaativat erityiskäyttötömenettelyä.
- Jos akkua kuljetetaan ulkomailla, on noudatettava kansainvälistä lakia sekä kohdemaan sääntöjä ja määräyksiä.

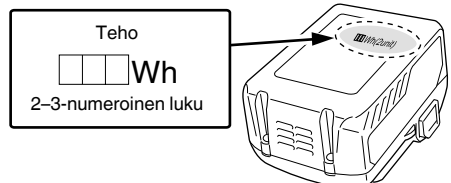

NUMEROITUJEN KOHTIEN KUVAUKSET (Kuva 2–Kuva 41)

①	Paristo	⑭	Vähennä kireyttä	⑳	Öljypumpun säädin	㉔	Ulostyöntävä syvyydensäätöhampaan pää
②	Salpa	⑮	Teräketju	㉑	Ketjujarru	㉕	Pyöristä
③	Tuuletusaukot	⑯	Terälaippa	㉒	Jarrutus	㉖	Ketjuöljyn syöttöputki
④	Navat	⑰	Terälaipan kärki	㉓	Vapauta	㉗	Ura
⑤	Akunkansi	⑱	Vetoratas	㉔	Akun lataustason merkivalon kytkin	㉘	Öljyaukko
⑥	Paina sisää	⑲	Terän suunta	㉕	Akun varaustason merkivalo	㉙	Ketjusieppo
⑦	Vedä	⑳	Kuva, jossa näkyy terän suunta	㉖	Hammas	㉚	Akun liuku-urat
⑧	Lukitus pois päältä-painike	㉑	Pultti	㉗	Takakahva	㉛	Liitin (tuote)
⑨	Kytkin	㉒	Ketjunkturistimen nuppi	㉘	Etukahva	㉜	Sumutuslaite
⑩	Nuppi	㉓	Korvake	㉙	Pyöreä viila	㉝	Liitin (akku)
⑪	Sivusuojus	㉔	Vetolenkki	㉚	1/5 viilan läpimitasta	㉞	Liuku-urat
⑫	Kireyden valitsin	㉕	Ketjuöljy	㉜	Syvyysmittarin uraleikkuri		
⑬	Lisää kireyttä	㉖	Öljyn näyttölasi	㉝	Litteä viila		

OMINAISUUDET

Malli	CS3630DB	CS3635DB
Jännite	36 V	
Teräketju	Tyyppi: 90PX-045X Jako: 9,5 mm (3/8") / Säätöhammas: 1,1 mm (0.043")	Tyyppi: 90PX-052X Jako: 9,5 mm (3/8") / Säätöhammas: 1,1 mm (0.043")
Terälaippa	Tyyppi: 124MLEA041 Koko: 300 mm (Maksimileikkauspituus)	Tyyppi: 144MLEA041 Koko: 350 mm (Maksimileikkauspituus)
Vetoratas	Hammasluku: 6 / 9,5 mm (3/8")	
Kuormittamaton ketjun nopeus	14,9 m/s (900 ml/min)	
Ketjuöljytankin tilavuus	100 ml	
Työkalun kanssa käytettävissä oleva akku* (myydään erikseen)	BSL36A18 / BSL36B18	
Paino**	3,4 kg	

* Työkalun kanssa ei voida käyttää nykyisiä akkuja (esim. sarjoja BSL3660/3620/3626 ja BSL18xx).

Työkalun kanssa ei voi käyttää Selkäreppuakku (BL36200) tai AC/DC-sovitinta (ET36A).

** Paino: Teräketju, lapa, ketjukotelo, öljy, akku eivät sisälly toimitukseen

PERUSVARUSTEET

Päälaitteen (1 laite) lisäksi pakkaus sisältää sivulla 288 luetellut varusteet.

Perusvarusteet voivat muuttua ilmoituksesta.

SOVELLUKSET

- Puutavaran/tukkien leikkaus
- Puutarhapuiden karsiminen ja kaato

KIINNITTÄMINEN JA KÄYTTÖ

Toimenpide	Kuva	Sivu
Akun asettaminen ja poistaminen	4	2
Kytkimen käyttö*1	5	2
Varusteiden valitseminen	—	289

*1 Kytkimen toiminta

Kun kytkintä käytetään lukitus pois päältä-painiketta painettaessa, teräketju pyörii. (Kuva 16)

Ellei lukitus pois päältä-painiketta paineta, kytkintä ei voida käyttää.

Sen jälkeen kun kytkintä käytetään, teräketju jatkaa pyörimistä niin kauan kuin kytkintä painetaan.

Kun kytkin vapautetaan, jarrua käytetään pysäyttämään teräketjun pyöriminen.

Suomi

VAROITUS

Älä lukitse lukitus pois päältä-painiketta, kun sitä painetaan.

Jos kytkintä käytetään vahingossa, laite saattaa yllättäen käynnistyä, ja voi seurata tapaturma.

LATAUS

Akku ja akkulaturi eivät sisälly tämän tuotteen toimitukseen. Lataa akut käyttämäsi laturin käsittelyohjeiden mukaisesti.

TERÄKETJUN ASENNUS (VAIHTO)

VAROITUS

- Onnettomuuksien estämiseksi käännä laite aina pois päältä ja irrota akku.
- Älä käytä teräketjua tai terälaippaa muihin kuin osiossa "OMINAISUUDET" määriteltyihin tarkoituksiin.
- Älä käytä Selkäreppuakkuja (BL36200) tai AC/DC-soviinta (ET36A). Niiden johdoilla on taipumus kiertyä käyttäjän ympäri, jolloin syntyy henkilövahingon vaara.

HUOMAUTUS

Käytä puskuja käsineitä ja varo vahingoittamasta teräketjua.

HUOM

- Kun irrotat teräketjua, poista sahanpuru öljyn syöttöputkesta, öljyaukosta ja terälaipan urasta. Jos sahanpurua kertyy, se saattaa aiheuttaa laitteen menemisen epäkuuntoon.
- Käytä oikean tyyppistä teräketjua, joka vastaa määräyksiä. Jos asennat väärän tyyppisen terälaipan, teräketju saattaa irrota ja aiheuttaa tapaturman.

1. Sivusuojuksen irrotus (Kuva 6)

Käännä nuppia ja irrota sivusuojus.

2. Teräketjun ja terälaipan irrotus (Kuva 7)

Kierrä kiristyskiekkoa suuntaan "–", kun haluat lisätä teräketjuun pienen määrän löysää, ja irrota se sitten ketjupyörästä. Irrota yhdessä lavan kanssa nuolen osoittamaan suuntaan.

3. Uuden teräketjun kiinnittäminen vetorattaaseen (Kuva 8)

- ① Kiinnitä teräketju aloittaen lavan kärjestä. Varmista, että teräketju on niin päin, että terä osoittaa ketjupyörän alla olevan kuvan osoittamaan suuntaan.
- ② Työnnä pultti ja ketjunkiristimen keskio lavan reikään pitäen samalla kiinni ketjusta ja lavan kärjestä. Kiinnitä teräketjun pää ketjupyörään ja asenna lapa sahan runkoon.

4. Sivusuojuksen asennus (Kuva 9)

- ① Kiinnitä sivusuojus työntämällä korvake sahan rungossa olevaan rakoön. Varmista, että teräketju ei irtoa lavasta.
- ② Kierrä nuppia kerran kiinnittäaksesi sen väliaikaisesti. Poista mahdollinen lika sivusuojuksen ympäriltä ennen suojuksen kiinnittämistä takaisin.

5. Teräketjun kiristysasteen säätö (Kuva 10)

- Nostaessasi terälaipan korkeä käännä kireyden valitsinta säätääksesi teräketjun kireyden.
- Kiristä teräketjua kiertämällä säädintä plus-suuntaan (+), löysää kiertämällä miinus-suuntaan (-).

6. Teräketjun kireyden tarkistus (Kuva 11)

Säädä teräketjun kireyttä niin, että teräketjun vetolinkin ja terälaipan väliin jäävä rako on 0,5–1mm, kun nostat teräketjua hieman terälaipan keskikohdan läheltä.

7. Nupin kiinnitys (Kuva 12)

Kun säätö on valmis, nosta terälaippaa ylös ja kiristä nuppi täysin.

VAROITUS

Teräketjun kireyden säätämisen jälkeen varmista, että nuppi on täysin kiristetty.

Jos se on löysä, saattaa seurata tapaturma.

TARKASTUS JA VALMISTELU ENNEN KÄYTTÖÄ

Ennen käyttöä tee seuraavat tarkistukset ja valmistelut.

VAROITUS

- Estääksesi onnettomuudet suorita vaiheet 1–3 varmistaaksesi, että akku on irrotettu rungosta.
- Älä lukitse lukitus pois päältä-painiketta, kun sitä painetaan. Jos kytkintä käytetään vahingossa, laite saattaa yllättäen käynnistyä, ja voi seurata tapaturma.

1. Varmista, että kytkin on pois päältä

- Jos työnnät akun sisään tietämättä, onko kytkin päällä, laite saattaa yllättäen käynnistyä, mikä saattaa johtaa onnettomuuteen.
- Jos kytkintä käytetään lukitus pois päältä-painiketta painettaessa, laite menee päälle, ja kun kytkin vapautetaan, laite sammuu.

2. Teräketjun kireyden tarkastus

- Jos teräketjun kireys on väärä, on vaara, että teräketju-tai laippa voivat vahingoittaa tai niissä voi esiintyä toimintahäiriöitä.

Katso vaiheita 5–7 "Teräketjun asennus (vaihto)" varmistaaksesi, että oikea kireys on asetettu.

- Kun tarkasta sen kireys säännöllisesti ja säädä tarvittaessa.
- Tarkasta myös, että nuppi on kiristetty tiukasti.

3. Ketjuöljyn tarkastus

- Tämä laite toimitetaan niin, että sen sisällä ei ole ketjuöljyä. Varmista, että öljysäiliö on täytetty ketjuöljyllä ennen käyttöä. (Kuva 13)
- Tarkasta öljyn näytteletään säännöllisin väliajoin työskentelyn aikana ja lisää öljyä tarvittaessa.
- Jos mukana toimitettu ketjuöljy pääsee loppumaan, käytä HiKOKIn erikseen myytävää ketjuöljyä tai vastaavaa markkinoilla saatavaa ketjuöljyä.
- Ketjuöljy voitelee automaattisesti. Automaattivoitelun syöttönopeus on tehdasasetuksissa asetettu korkeimpaan mahdolliseen arvoon. Vähennä purkautumisnopeutta kiertämällä öljypumpun öljyn mittalasin oikealla puolella olevaa säädintä myötöpäivään. (Kuva 14)

HUOM

- Öljysäiliön tilavuus on noin 100 ml. Varmista, ettei öljysäiliöstä vuoda öljyä tai tule ylivuotoa, kun lisäät ketjuöljyä.
- Suosittelemme, että pidät ketjuöljyä varastossa. Jos jatkat työskentelyä ilman ketjuöljyä, teräketju saattaa palaa rikki tai moottori voi joutua epäkuuntoon.
- Noudata varovaisuutta estääksesi pölyä tai muuta vierasta ainesta pääsemästä öljysäiliöön. Jos pölyä tai muuta vierasta ainetta pääsee öljysäiliöön, laite saattaa mennä epäkuuntoon.
- Säiliöön jäljelle jäänyt ketjuöljy saattaa vuotaa tämän laitteen rakenteen vuoksi. Vaikka tämä ei merkitse toimintahäiriötä, se saattaa liata varastointipaikan, joten ole varovainen. Varastoitaessa tyhjennä öljy öljysäiliöstä ja pane päärunگون alle kappale, joka voi imeä mahdolliset vuodot.

4. Akun asennus (Kuva 4)

Kuten on näytetty Kuva 4, työnnä lujasti, kunne se napsahtaa paikalleen.

HUOMAUTUS

Kiinnitä akku lujasti.

Jos akkua ei ole kiinnitetty lujasti, se voi irrota ja aiheuttaa tapaturman.

5. Ketjujarrun toiminnan tarkastus (Kuva 15)

VAROITUS

- Vaikka ketjujarru on hätätilanteessa käytettävä pysäytyslaite, se ei ole täysin luotettava. Käytä varovaisesti, jotta vältyisit takapotkuvaaralta.
- Ketjujarru on tarkoitettu käytettäväksi hätätilanteissa ja käynnistettäessä. Älä käytä sitä valikoimattomasti.
- Estääksesi ketjujarrun liikkeen heikkenemisen sahanpurun jne. kertymisen vuoksi puhdistu se säännöllisesti.
- Ketjujarru on tärkeä laitteen osa turvallisen käytön takaamiseksi. Varmista, että se tarkastetaan aina. Jos ketjujarrun toiminnassa ilmenee ongelmia, kysy korjausta valtuutetusta HIKOKI-huoltokeskuksesta.
- Tuote toimitetaan niin, että ketjujarru on päällä ("ON") -asennossa. Ketjujarru on vapautettava ennen käyttöä.

Ketjujarru on hätätilanteessa käytettävä pysäytyslaite, joka pysäyttää teräketjun, kun laite altistuu takapotkulle jne. riskin vähentämiseksi. (Katso "Takapotkun syyt ja sen esto".) Paina ketjujarrua (29) nuolen osoittamaan suuntaan, kun haluat käyttää ketjujarrua ja pysäyttää teräketjun. Vapauta ketjujarru vapauttamalla kytkin ja vetämällä ketjujarrua taaksepäin.

HUOMAUTUS

Ketjujarru toimii vain, kun virta on kytketty päälle. Tarkista ketjujarrun toiminta paikassa, jonka läheisyydessä ei ole ihmisiä tai esteitä.

- ① Paina kytkintä samalla kun painat lukituspainiketta.
- ② Heti kun teräketju alkaa pyöriä, työnnä ketjujarrua eteenpäin kohti teräketjua.
- ③ Jos teräketju pysähtyy, ketjujarru toimii niin kuin on tarkoitettu. Vapauta jarru vapauttamalla kytkin ja vetämällä ketjujarrua taaksepäin.

6. Ketjuöljyn syötön tarkastus (Kuvat 16)

- Kun käännät laitteen päälle, ketjuöljy voitelee teräketjun ja -laipan automaattisesti.
- Jos öljyä ei näydtä tulevan 2 -3 minuuttiin sen jälkeen, kun laite on käynnistynyt, tarkasta, onko sahanpurua kertynyt öljyn syöttöputken ympärille. (Katso "Ketjun öljynsyöttöputken puhdistus".) (Katso "Ketjuöljyn tarkastus".)

JÄLJELLÄ OLEVAN VARAUKSEN MERKKIVALO

Akun jäljellä oleva kapasiteetti voidaan tarkistaa painamalla akun jäljellä olevan varauksen ilmaisinkytkintä, joka syyttää merkkivalon. (Kuva 17, Taulukko 1)

Merkkivalo sammuu noin 3 sekuntia sen jälkeen, kun jäljellä olevan varauksen ilmaisinkytkintä on painettu.

Jäljellä olevan varauksen merkkivaloon on paras suhtautua ohjeellisesti, sillä esimerkiksi ympäristön lämpötila ja akun tila vaikuttavat asiaan.

Jäljellä olevan varauksen merkkivalon tieto voi myös poiketa työkalun tai laturin ilmoittamasta. (Akku ei sisälly toimitukseen, myydään erikseen)

Taulukko 1

Merkkivalon tila	Akussa jäljellä oleva virta
	Palaa; Akun varaus on yli 75%.
	Palaa; Akun varaus on 50–75%.
	Palaa; Akun varaus on 25–50%.

	Palaa; Akun varaus on alle 25%.
	Viilkuu; Akku on melkein tyhjä. Lataa akku mahdollisimman pian.
	Viilkuu; Lataaminen keskeytetty korkean lämpötilan takia. Irrota akku laturista ja anna sen jäähtyä kokonaan.
	Viilkuu; Lataaminen keskeytetty vian tai toimintahäiriön vuoksi. Akku voi olla viallinen, joten ota yhteyttä jälleenmyyjään.

Lataustilan merkkivalo näyttö vaihtelee ympäristön lämpötilan ja akun ominaisuuksien mukaan, joten tulkitse merkkivaloa viitteellisenä.

HUOM

- Varo, ettei kytkinpaneeli saa kovia iskuja eikä rikkoudu. Siitä voi seurata ongelmia.
- Akun virrankulutuksen säästämiseksi jäljellä olevan latauksen merkkivalo syyttää, kun painat latauksen merkkivalon kytkintä.

LEIKKAUSTOIMENPITEET

VAROITUS

- Ennen toimintaa varmista, että ketjujarru toimii.
- Käytön aikana tartu kahvasta lujasti molemmilla käsillä.
- Kun leikkaat puutavaraa sen pohjasta, varmista, että teräketju ei iskeydy puutavaraan. Jos laitetta työnnetään taakse, saattaa seurata tapaturma.
- Työtaukojen aikana tai työskentelyn jälkeen käännä aina laite pois päältä ja irrota akku päärungosta.

Tarkkaile aina työskentelypaikkaa ja ympäröivää aluetta, varmista, että siellä ei ole esineitä, jotka voisivat aiheuttaa loukkaantumisia, onnettomuuksia tai laitteen epäkuntoon joutumista, ja jos sellaisia esineitä on havaittavissa, poista ne etukäteen.

Erityisesti kun otat asentoa työskentelyä varten, varmista, että alueella ei ole epävakaita kohtia tai esineitä, joihin voisi kaatua.

Kun kaadat puita, ota aina tarkasti huomioon suunta, johon puu kaatuu tai vierii, ja päättä tuvallinen suojapaikka ja pakoreitti itseäsi varten etukäteen.

① Varmista, että laite on käännetty pois päältä.

Sinä akku työnnetään sisään, kun kytkin käytetään tietämättä, laite saattaa käynnistyä odottamattomasti, mikä saattaa johtaa onnettomuuteen.

② Akun asennus (Kuva 4)

Kuten on näytetty Kuva 4, työnnä lujasti, kunne se napsahtaa paikalleen.

③ Kytkimen käyttö

Varmista ensin, että teräketju ei ole kosketuksissa puutavaran kanssa. Sitten käytä kytkintä ja aloita leikkaaminen, kun teräketjun nopeus on kasvanut.

HUOMAUTUS

- Kun laite käännetään päälle, varmista, että teräketju ei joudu kosketuksiin materiaalin tai minkään muun kanssa.
- Käytön aikana noudata varovaisuutta varmistaaksesi, että teräketju ei joudu kosketuksiin minkään muun materiaalin tai esineen kanssa. Erityisesti kun olet lopettanut leikkaamisen, noudata varovaisuutta varmistaaksesi, että se ei kosketa maata.

Suomi

HUOM

Täytä öljysäiliö ajoissa, jotta estäisit öljyn kulumisen loppuun laitteesta.

1. Yleiset leikkauslaitteiden käyttöohjeet

- (1) Kytkte virta PÄÄLLE samalla pitäen sahaa vähän matkan päässä leikattavasta puusta. Aloita sahaaminen vasta, kun laite on saavuttanut sen täyden nopeuden.
- (2) Kun leikkaat kapeaa puukappaletta, paina terälaipan perusosaa puuta vasten ja sahaa alaspäin, kuten on näytetty **Kuva 18**.
- (3) Kun leikkaat paksua puukappaletta, paina laitteen etuosan hammasta puuta vasten ja leikkaa sitä viputoiminnolla käyttäen hammasta tukipisteenä, kuten on näytetty **Kuva 19**.
- (4) Kun leikkaat puuta vaakasunnassa, käännä laitteen runko oikealle niin, että terälaippa on alla ja pidät etukahvan yläpuolelta kiinni vasemmalla kädelläsi. Pidä terälaippa vaakasunnassa ja aseta hammas, joka on laitteen rungon etuosassa, puutavaran päälle. Käyttämällä hammasta tukipisteenä leikkaa puuta kääntämällä takakahvaa oikealle. (**Kuva 20**)
- (5) Kun leikkaat puuta sen pohjasta, koske terälaipan yläosalla puuhun kevyesti. (**Kuva 21**)
- (6) Samalla kun opiskelet käsittelyohjeita, varmista, että saat käytännön ohjausta ketjusahan toiminnasta ennen käyttöä, tai että vähintään harjoittelet ketjusahalla työskentelyä leikkaamalla pyöreää puutavaraa sahapukin päällä.
- (7) Kun leikkaat tukkeja tai puutavaraa, jota ei tueta, tue niitä oikein pitämällä ne liikkumattomina leikkaamisen aikana käyttämällä sahapukkia tai muuta sopivaa tapaa.

HUOMAUTUS

- Kun leikkaat puuta pohjasta, on vaara, että laitteen runko työntyy takaisin kohti käyttäjää, jos ketju iskeytyy voimakkaasti puuhun.
- Älä leikkaa puun läpi sen pohjasta käsin, koska on vaara, että terälaippa lentää pois hallinnasta, kun leikkaaminen päättyy.
- Estä aina ketjusahaa koskettamasta maata tai piikkilanka-aitoja.

2. Oksan leikkaus

- (1) Oksien leikkaaminen pystyssä olevasta puusta: Paksu oksa tulisi aluksi leikata kohdasta, joka on jonkin matkan päässä puun rungosta. Ensin leikkaa noin kolmasosan verran alapuolelta ja sitten leikkaa oksa poikki yläpuolelta. Lopuksi leikkaa oksan jäljelle jäänyt osa poikki puun rungon läheltäkin. (**Kuva 22**)

HUOMAUTUS

- Varo aina putoavia oksia.
- Ole valppaana mahdollista ketjusahan takaisin ponnahtamisesta varalta.
- (2) Oksien leikkaaminen kaatuneista puista: Ensin leikkaa oksat, jotka eivät kosketa maata, ja sen jälkeen leikkaa ne, jotka koskettavat maata. Kun leikkaat maata koskettavia oksia, ensin leikkaa noin puoleen väliin ylhäältä käsin ja sen jälkeen leikkaa oksa poikki alhaalta. (**Kuva 23**)

HUOMAUTUS

- Kun leikkaat oksia, jotka koskettavat maata, varo, ettei terälaippa jää kiinni paineen vaikutuksesta.
- Viimeisen leikkausvaiheen aikana varo yhtäkkiä vieriviä tukkeja.

3. Tukin leikkaus

Kun leikkaat tukkia, joka on sijoitettu, kuten on näytetty **Kuva 24**, leikkaa ensin noin yhden kolmasosan verran alapuolelta ja sen jälkeen katkaise kokonaan yläpuolelta. Kun leikkaat tukkia, joka on onnto, kuten on näytetty **Kuva 25**, leikkaa ensin kahden kolmasosan verran yläpuolelta ja sen jälkeen leikkaa ylöspäin alapuolelta.

HUOMAUTUS

- Varmista, että terälaippa ei jää kiinni tukkiin paineen vaikutuksesta.
 - Kun työskentelet kaltevalla maalla, varmista, että seisot tukin ylärinteen puoleisella puolella. Jos seisot alarinteen puoleisella puolella, katkaistu tukki saattaa vierii sinua kohti.
- 4. Vaakatasossa olevan pölkyn katkaiseminen**
Varmista, että pölkky on vaakaa. Työnnä piikki pölkkyä vasten. Käytä piikkiä tukipisteenä, jonka avulla katkaisua voidaan helpottaa nostamalla kahvaa. (**Kuva 26**)
 - 5. Molemmista päistä tuetun pölkyn katkaiseminen**
Sahaa ensin ylhäältä noin kolmannesvyöryteen ja katkaise sitten loppuun sahaamalla alapuolelta. Lapa voi juuttua kiinni sahan rakoon, jos pölkky yritetään katkaista kerralla sahaamalla ylhäältä alas. (**Kuva 27**)
- 6. Puiden kaato**
(1) Alaviilto (1) kuten on näytetty **Kuva 28**): Tee alaviilto siihen suuntaan, johon haluat puun kaatuvan. Alaviillon tulisi olla 1/3 puun läpimitasta. Älä koskaan kaada puita ilman oikeaa alaviiltoa.
(2) Takaviilto (2) kuten on näytetty **Kuva 28**): Tee takaviilto noin 5 cm yläpuolelta ja yhdensuuntaisesti vaakatasossa olevaan alaviiltoon nähden. Jos ketju jää kiinni leikkauksen aikana, pysäytä saha ja käytä kielijoja sen irrottamiseksi. Älä leikkaa puun läpi.

HUOMAUTUS

- Puita ei tulisi kaataa tavalla, joka vaarantaa henkilöiden turvallisuuden, iskeytyy sähkö-, kaasun-, jne. linjoihin tai aiheuttaa omaisuusvahinkoja.
- Varmista, että seisot rinteeseen yläosassa, kun on todennäköistä, että puu vierii tai liukuu rinnettä alas, kun se kaadetaan.

Leikkaustöiden varotoimenpide

Suuren mittakaavan toiminnot tai keskeytymätön työskentely

Tässä työkalussa on ylikuumentumisen suojaajiiri, joka suojaaa ladattavaa akkua säätäviä elektronisia osia. Jatkuvan tai suuren kuormituksen yhteydessä, kun työkalun kohdistuu painetta, työkalun lämpötila nousee, mikä voi lopulta laukaista ylikuumentumissuojaajiiriin, joka sammuttaa työkalun.

Jos näin tapahtuu, anna työkalun jäähtyä jonkin aikaa. Jos lämpötila putoaa, on mahdollista käyttää työkalua uudelleen. Kun ladattava akku täytyy vaihtaa jatkuvan toiminnan aikana, anna työkalun levätä noin 15 minuuttia.

Ketjusahan tarttumis/työntämisvoima

Tartu ketjusahaan aina luja.

Lisäksi älä pakota ketjusahaa enempää kuin välttämätöntä.

Leikkauksen aikana moottoisahaan kohdistettu lisävoima ei lisää leikkausnopeutta.

Tämä rasittaa moottoria, huonontaa suorituskykyä ja vahingoittaa tai aiheuttaa moottorin tai terälaipan toimintahäiriöitä.

Käytä laitetta ketjusahan nopeusalueen sisällä.

Erityisesti kun ketjusaha pysähtyy (jää kiinni) liiallisen voiman vaikutuksesta, se saattaa aiheuttaa tapaturman tai laitteen menemisen epäkuuntoon.

Ketjusieppo

- Ketjusieppo on moottoriosassa juuri ketjun alapuolella. Se estää katkennutta ketjua osamasta käyttäytymään.
- Jos teräketju kuluu, vaihda se uuteen katsomalla osiota "Teräketjun asennus (vaihto)".

KETJUTERÄN TEROITTAMINEN

VAROITUS

Onnettomuuksien estämiseksi käännä kytkin aina pois päältä ja irrota akku päärungosta.

HUOMAUTUS

Teroita teräketju ja säädä syvyytstulkki lavan keskiasentoon niin, että teräketju on kiinni sahan rungossa.

HUOM

Teroita teräketju ja säädä syvyydensäätöhammas terälaipan keskikohtaan, kun teräketju on kiinnitetty päärunkoon.

Kun teräketjujen terävyys heikkenee, moottori ja rungon osat rasittuvat ja tehokkuus laskee.

Laitteen optimaalisen suorituskyvyn takaamiseksi tiheä huolto on välttämätöntä, jotta teräketju pysyisi terävänä.

1. Terän teroittaminen

Käytä halkaisijaltaan 4 mm:n pyöreäviilaa.

Pyöreää viilaa on pidettävä ketjun terää vasten siten, että viidennes viilan halkaisijasta nousee ylös terän yläreunasta **kuvan 29** mukaisesti.

Teroita terät pitämällä pyöreää viilaa 30°:n kulmassa suhteessa lapaan **kuvan 30** mukaisesti.

Viilaa teriä työntämällä pyöreää viilaa kevyesti kahvan suuntaan.

Varmista, että pyöreä viila ei kosketa teräketjua vedettäessä viilaa takaisin.

Varmista, että kaikki sahanterät on viilattu samaan kulmaan. Muussa tapauksessa työkalun katkaisuteho käärii. Terien sopiva teroituskulma on esitetty **kuvasa 31**. (Pyöreä viila myydään

2. Syvyytstulkin säätö

VAROITUS

- Puskurin kiinnityshihnaa ja puskurin lenkin yläosaa ei saa hioa, eikä mainittuja osien muotoa saa muuttaa.
- Syvyytstulkien säädön on oltava yhdenmukainen ennalta ilmoitettujen mittojen ja muotojen kanssa. Muussa tapauksessa takapotkun ja henkilövahingon vaara voi kasvaa.

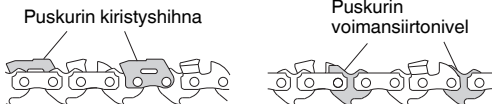

Syvyytstulkit on kohdistettava samalla tavalla, koska niiden avulla syvyyttä säädetään asennossa, jossa leikkuri osuu puuhun.

Teräketjua teroittaessa on muistettava tarkistaa syvyytstulkki kahden tai kolmen teroituskerran jälkeen. (**Kuva 32**)

Aseta syvyytstulkin uraleikkuri teräketjuun, jätä mittari urassa näkyviin ja viistä pois osa syvyytstulkin uraleikkurista litteällä viilalla. (**Kuva 33**) (Syvyytstulkin uraleikkuri ja litteä viila myydään erikseen.)

Syvyytstulkin viisteen viilaamisen jälkeen pyöristä syvyytstulkin etupuoli alkuperäiseen muotoon. (**Kuva 34**) Teräketjun teroittamisen jälkeen aseta se ketjuöljyyn pestäkseen pois viilausjätökset.

Jos viilausjätöksiä ei puhdisteta, teräketju ja terälaikka kuluvat nopeasti käytössä.

Syvyytstulkin uraleikkuria voidaan käyttää myös teroittaessa pyöreällä viilalla. (**Kuva 35**)

HUOLTO JA TARKASTUS

Toiminnan jälkeen tarkasta ja huolla kaikki osat, kun varastoit laitetta.

VAROITUS

Huollon ja tarkistuksen aikana sammuta aina laite ja irrota akku päärungosta. Lisäksi irrota laturin virtapistoke pistorasiasta.

HUOMAUTUS

Käytä käsiineitä, kun käsittelet teräketjua.

1. Teräketjujen tarkastus

- Tarkasta teräketju ajoittain.
- Jos havaitset poikkeavaa, vaihda se uuteen katsomalla osiota "Teräketjun asennus (vaihto)".
- Tarkasta ketjun kireys ja tarkasta, onko se kiristetty oikein.
- Lopeta laitteen käyttö, kun teräketju tulee tylsäksi, ja teroita se katsomalla ohjeita osiosta "Ketjuterän teroittaminen".
- Käytön jälkeen voitele teräketju ja terälaikat huolellisesti öljyllä ruosteen estämiseksi.

HUOM

Sivusuojusta, ketjupyörää, ketjuöljyiletua ja terälevyä puhdistettaessa katso ohje kohdasta "Teräketjun asentaminen (vaihtaminen)" ja irrota teräketju.

2. Sivusuojuksen ja ketjupyörän puhdistaminen (Kuva 36)

Puhdista ja poista osien sisään jääneet lastut tai pöly.

3. Ketjun öljynsyöttöputken puhdistus (Kuva 37)

Ennen ketjun öljynsyöttöputken puhdistamista irrota sivusuojus ja terälaippa.

4. Terälaipan puhdistus (Kuva 38)

Kun sahanpurua tai vastaavaa on tukkeutunut terälaipan tai öljynsyöttöputken uraan, öljyä ei voida syöttää, mikä saattaa aiheuttaa laitteen epäkuntoon menemisen. Irrota terälaippa ja puhdista tukkeutunut sahanpuru urasta käytön jälkeen ja vaihtaessasi teräketjua. (Katso "Teräketjun asennus (vaihto)".)

5. Ketjujarrun puhdistaminen (Kuva 39)

Poista kaikki lastut sahan rungon raosta harjalla.

6. Ketjusiepon tarkastaminen (Kuva 40)

Ketjusieppo on suunniteltu suojaamaan käyttäjää teräketjulta, jos ketju löystyy tai irtoaa. Ketjusieppo on yhdysrakenteinen sivusuojuksen kanssa.

Varmista, että ketjusieppo ei ole vaurioitunut.

7. Kiinnitysruuvien tarkistus

Tarkista säännöllisesti kaikki kiinnitysruuvit ja varmista, että ne ovat tiukassa. Mikäli joku ruuveista on löystynyt, kiristä se välittömästi. Laiminlyönti voi aiheuttaa vaaratilanteen.

8. Moottorin huolto

Moottorin käämi on sähkötyökalun "sydän".

Huolehdi siitä, ettei käämi vahingoitu ja/tai kastu öljyyn tai veteen.

9. Akun asennuslokeron ja akun puhdistus (Kuva 41)

Poista lastut tai pöly ja pidä saha puhtaana käyttämällä harjaa tai paineilmaa.

HUOM

- Käytön aikana kertyvät lastut ja pöly voivat saada akuston irtoamaan tai aiheuttaa muita onnettomuuksia. Hiomalastujen ja pölyn kertyminen voi aiheuttaa myös toimintahäiriöitä mukaan lukien akun ja napojen virheellinen kosketus.
- Varmista puhdistamisen jälkeen, että akusto voidaan helposti irrottaa ja kiinnittää takaisin työkalun runkoon.

10. Ulkopinnan puhdistus

Kun ketjusaha on tahrantunut, pyyhi se pehmeällä, kuivalla kankaalla tai saippuaveteen kostutetulla kankaalla.

Älä käytä kloriittisia liuottimia, bensiiniä tai tinneriä, sillä ne sulattavat muovia.

Suomi

11. Säilytys

- Puhdista kaikki osat huolellisesti. Käsittele metalliosat ohuella kerroksella korroosionestoainetta.
- Muista korjata vaurioituneet alueet ennen varastointia.
- Kun varastoit laitetta, puhdista ja huolla jokainen osa ja kiinnitä ketjukotelo terälaippaan.
- Säilytä ketjusahaa lasten ulottumattomissa paikassa, jonka lämpötila ei ylitä 40°C.

HUOM

Litiumioniakkujen säilytys.

Varmista, että litiumioniakut on ladattu täyteen ennen varastointia.

Akkujen pitkäaikainen varastointi (3 kuukautta tai enemmän), kun niiden lataustaso on alhainen, saattaa johtaa akkujen toimintakyvyn heikkenemiseen, lyhentää huomattavasti akun käyttöaikaa tai heikentää akkuja niin, etteivät ne pysty säilyttämään varausta.

Huomattavasti vähentynyt akun käyttöaika voidaan yrittää korjata lataamalla ja käyttämällä akun varaus loppuun toistuvasti 2–5 kertaa.

Jos akun käyttöikä on äärettömän lyhyt toistuvasta latauksesta ja käytöstä huolimatta, lopeta akun käyttö ja osta uusi akku.

HUOMAUTUS

Sähkötyökalujen käytössä ja huollossa on aina noudatettava kussakin maassa voimassa olevia turvaohjeita ja normeja.

Tärkeä ilmoitus HiKOKIn akkutoimisten sähkötyökalujen akuista

Käytä aina yhtä määrittelemistämme alkuperäisistä akuista. Emme voi taata akkutoimisen sähkötyökalumme turvallisuutta ja toimivuutta, kun sitä käytetään muun kuin määrittelmämme akun kanssa tai kun akku puretaan ja muunnellaan (kuten kennojen tai muiden sisäosien purku ja vaihto).

TAKUU

Myönnämme HiKOKI-sähkötyökaluille takuun lakisääteisten/kansallisten erityissääntelyiden mukaisesti. Tämä takuu ei kata vikoja tai vaurioita, jotka johtuvat vääränlaisesta tai kielletystä käytöstä tai normaalista kulumisesta. Reklamaatiotapauksessa lähetä purkamaton sähkötyökalu ja tämän käyttöoppaan lopussa oleva TAKUUSERTIFIKAATTI vaiutettuun HiKOKI-huoltokeskukseen.

Tietoja ilmvälitteisestä melusta ja tärinästä

Saavutetut mitta-arvot määritettiin EN62841-normin mukaan ja ilmoitettiin ISO 4871 -normin mukaan.

CS3630DB

Mitattu A-painotteinen ääniteho: 107 dB (A)

Mitattu A-painotteinen äänipainearvo: 87 dB (A)

Epävarmuus K: 3 dB (A)

CS3635DB

Mitattu A-painotteinen ääniteho: 105 dB (A)

Mitattu A-painotteinen äänipainearvo: 85 dB (A)

Epävarmuus K: 3 dB (A)

Käytä kuulonsuojaimia.

Tärinän kokonaisarvot (kolmiakselivektorisumma) EN62841 mukaan määritettyinä.

CS3630DB

$a_h = 2,5 \text{ m/s}^2$

Epävarmuus K = 1,5 m/s²

CS3635DB

$a_h = 2,4 \text{ m/s}^2$

Epävarmuus K = 1,5 m/s²

Ilmoitettu tärinän kokonaisarvo ja ilmoitettu melupäästöarvo on mitattu standardoidun testausmenetelmän mukaisesti, ja niitä voidaan käyttää työkalujen vertaamiseen keskenään. Niitä voidaan käyttää myös altistumisen alustavaan arviointiin.

VAROITUS

- Sähkötyökalun varsinaisen käytön aikana ilmenevä tärinä ja melupäästöt voivat poiketa ilmoitetusta kokonaisarvosta sen mukaan, miten työkalua käytetään ja erityisesti, millaista työkalua käsitellään, ja
- Käyttäjää suojaaavien varoitomien, jotka perustuvat altistumisen arviointiin varsinaisessa käyttötilanteessa, määrittäminen. (ottaen huomioon käyttöjakson kaikki vaiheet kuten ajat, jolloin työkalu on kytketty pois päältä ja jolloin se on tyhjäkäynnissä, varsinaisen liipaisijan lisäksi).

HUOM

Koska HiKOKI jatkuvasti kehittää tuotteitaan, pidättää valmistaja oikeuden muuttaa teknisiä tietoja ilman eri ilmoitusta.

ONGELMANRATKAISU

Käytä alla olevan taulukon tarkastusohjeita, kun työkalu ei toimi normaalisti. Jos ongelma ei korjaudu, kysy neuvoa jälleenmyyjältäsi tai HiKOKIn valtuutetusta huoltokeskuksesta.

1. Sähkötyökalu

Oire	Mahdollinen syy	Korjaus
Moottorin ääni kuuluu, mutta teräketju... <input type="radio"/> ei liiku <input type="radio"/> ei liiku vapaasti	Ketjujarru saattaa olla aktivoitunut.	Vapauta vetämällä ketjujarrun vipua itseesi päin.
	Teräketjua on kiristetty liikaa.	Tarkasta teräketjun kireys ja jos se on liian kireä, löysää kiristystä.
	Teräketju nousee ylös vetopyörältä.	Tarkista, että teräketju on kunnolla kiinni ketjupyörässä.
	Sivukotelon sisällä... → sahanpurua on jäänyt kiinni → vierasta ainetta on jäänyt kiinni	Puhdista sivusuojus.
	Sivusuojuksen sisäpuolella... → sahanpurua on jäänyt kiinni → öljyä ei kulje	Puhdista terälaipan ura ja öljyaukko. Varmista, että öljysäiliössä on öljyä, ja lisää tarvittaessa.
Huono terävyys	Teräketju... → on kulunut tai terä on rikki → on ruostunut	Teroita teräketju. Jos kuluminen tai rikkoutuminen on vakavaa, vaihda uuteen teräketjuun.
	Teräketjun suunta on väärä,	Kiinnitä se uudelleen varmistaen, että suunta on oikea.
	Teräketju on löysä.	Tarkasta teräketjun kireys ja kiristä, jos se on löysä.
Ketjuöljy <input type="radio"/> juoksee hitaasti <input type="radio"/> ei tule ulos (loppuu)	Ketjuöljyä ei ole säiliössä.	Lisää ketjuöljyä.
	Ketjuöljynsyöttöputki on tukkeutunut.	Puhdista ketjuöljynsyöttöputki.
Akku ei mene paikalleen	Yritetään asentaa muuta kuin työkalulle tarkoitettua akkua.	Asenna monijännitetyypinen akku.

ΣΥΜΒΟΛΑ

ΠΡΟΕΙΔΟΠΟΙΗΣΗ

Τα παρακάτω δείχνουν τα σύμβολα που χρησιμοποιούνται στο μηχάνημα. Βεβαιωθείτε ότι κατανοείτε τη σημασία τους πριν τη χρήση.

	CS3630DB / CS3635DB: Ασύρματο αλυσοπρίονο
	Για τον περιορισμό του κινδύνου τραυματισμού, ο χρήστης πρέπει να διαβάσει το εγχειρίδιο οδηγιών χρήσης.
	Μην χρησιμοποιείτε ηλεκτρικό εργαλείο στη βροχή και υγρασία ούτε να το αφήνετε σε εξωτερικούς χώρους, όταν βρέχει.
	Μόνο για τις χώρες της ΕΕ Μην πετάτε τα ηλεκτρικά εργαλεία στον κάδο οικιακών απορριμμάτων! Σύμφωνα με την ευρωπαϊκή οδηγία 2012/19/ΕΕ περί ηλεκτρικών και ηλεκτρονικών συσκευών και την ενσωμάτωσή της στο εθνικό δίκαιο, τα ηλεκτρικά εργαλεία πρέπει να συλλέγονται ξεχωριστά και να επιστρέφονται για ανακύκλωση με τρόπο φιλικό προς το περιβάλλον.
	Διαβάστε, κατανοήστε και ακολουθήστε όλες τις προειδοποιήσεις και οδηγίες αυτού του εγχειριδίου της συσκευής.
	Φοράτε πάντα προστατευτικά γυαλιά, κράνος και προστατευτικά αυτιών όταν χρησιμοποιείτε τη συσκευή.
	Προσοχή στην ανάκρουση του αλυσοπρίονου και αποφύγετε την επαφή με το άκρο της μπάρας.
	Δεν επιτρέπεται η χρήση με το ένα χέρι.
	Πάντα χρησιμοποιείτε το αλυσοπρίονο με δύο χέρια.
	Πλήρωση με λάδι αλυσίδας
	Ρύθμιση ταχύτητας παροχής λαδιού στην αλυσίδα
	Διακόπτης ένδειξης της στάθμης της μπαταρίας
	Αποσυνδέστε την μπαταρία

- H: Μπαταρία (πωλούνται ξεχωριστά): Πηγή τροφοδοσίας για το χειρισμό της συσκευής.
I: Πίσω λαβή: Λαβή στήριξης που βρίσκεται στο πίσω μέρος του κύριου σώματος
J: Επιλογή τάσης: Διάταξη για ρύθμιση της τάσης της αλυσίδας του πριονιού.
K: Κόμβος: Κουμπί για τη στερέωση του πλαινού καλύμματος.
L: Αλυσίδα πριονιού: Αλυσίδα, η οποία χρησιμεύει ως εργαλείο κοπής.
M: Λάμα: Το τμήμα που στηρίζει και οδηγεί την αλυσίδα του πριονιού.
N: Πλευρικό κάλυμμα: Προστατευτικό κάλυμμα της λάμας της αλυσίδας του πριονιού, του συμπλέκτη και του γραναζιού όταν το αλυσοπρίονο βρίσκεται σε χρήση.
O: Τροφοδοτής λαδιού: Περιέκτης για το λάδι.
P: Θήκη αλυσίδας: Θήκη για κάλυψη της λάμας και της αλυσίδας του πριονιού όταν η μονάδα δεν χρησιμοποιείται.

⚠️ ΠΡΟΣΟΧΗ

Αυτό το αλυσοπρίονο (CS3630DB / CS3635DB) είναι ειδικά σχεδιασμένο για την περιποίηση δέντρων και κοπών. Μόνο εκπαιδευμένα άτομα στη περιποίηση δέντρων και κοπών πρέπει να χρησιμοποιούν αυτό το πριόνι. Ακολουθήστε όλες τις δημόσιες, διαδικασίες και συστάσεις των σχετικών επαγγελματικών ενώσεων. Αν δεν το κάνετε αυτό βρίσκεστε κάτω από υψηλό κίνδυνο ατυχήματος. Σας συνιστούμε πάντοτε να χρησιμοποιείτε μια υπερυψωμένη πλατφόρμα για το πριόνισμα δέντρων. Τεχνικές που χρησιμοποιούν το κρέμασμα είναι εξαιρετικά επικίνδυνες και απαιτούν ειδική εκπαίδευση. Ο χρήστης πρέπει να είναι εκπαιδευμένος και εξοικειωμένος στη χρήση του εξοπλισμού ασφαλείας και στις τεχνικές εργασίας και αναρρίχησης. Πάντοτε να χρησιμοποιείτε εξοπλισμό συγκράτησης τόσο για τον χρήστη όσο και για το πριόνι.

ΓΕΝΙΚΕΣ ΠΡΟΕΙΔΟΠΟΙΗΣΕΙΣ
ΑΣΦΑΛΕΙΑΣ ΤΟΥ ΗΛΕΚΤΡΙΚΟΥ
ΕΡΓΑΛΕΙΟΥ

⚠️ ΠΡΟΕΙΔΟΠΟΙΗΣΗ

Διαβάστε όλες τις προειδοποιήσεις ασφαλείας, τις οδηγίες, τις εικόνες και τις προδιαγραφές που παρέχονται με το ηλεκτρικό εργαλείο.

Η μη τήρηση των οδηγιών μπορεί να προκαλέσει ηλεκτροπληξία, πυρκαγιά και/ή σοβαρό τραυματισμό.

Φυλάξτε όλες τις προειδοποιήσεις και τις οδηγίες για μελλοντική αναφορά.

Ο όρος «ηλεκτρικό εργαλείο» στις προειδοποιήσεις αναφέρεται στο ηλεκτρικό εργαλείο (με καλώδιο) που λειτουργεί μέσω δικτύου ή στο ηλεκτρικό εργαλείο που λειτουργεί με μπαταρία (χωρίς καλώδιο).

1) Ασφάλεια χώρου εργασίας

a) Διατηρήστε το χώρο εργασίας καθαρό και καλά φωτισμένο.

Σε ακατάστατες ή σκοτεινές περιοχές μπορεί να προκληθούν ατυχήματα.

b) Μην χρησιμοποιείτε τα ηλεκτρικά εργαλεία σε περιβάλλον, στο οποίο μπορεί να προκληθεί έκρηξη, όπως παρουσία εύφλεκτων υγρών, αερίων ή σκόνης.

Τα ηλεκτρικά εργαλεία δημιουργούν σπινθήρες, οι οποίοι μπορεί να προκαλέσουν ανάφλεξη της σκόνης ή του καπνού.

ΤΙ ΕΙΝΑΙ ΤΙ? (Εικ. 1)

- A: Διακόπτης: Διάταξη που ενεργοποιείται με το δάκτυλο.
B: Κουμπί απασφάλισης: Κουμπί που παρεμποδίζει την τυχαία λειτουργία της σκανδάλης.
C: Φρένο αλυσίδας: Διάταξη για το σταμάτημα ή το κλείδωμα της αλυσίδας του πριονιού.
D: Ακιδωτός προφυλακτήρας: Διάταξη που ενεργεί ως στροφάκας όταν έρχεται σε επαφή με ένα δέντρο ή ένα κορμό δέντρου.
E: Τάπα δεξαμενής λαδιού: Τάπα για το κλείσιμο της δεξαμενής λαδιού.
F: Υαλοδείκτης για το λάδι: Παράθυρο για τον έλεγχο της ποσότητας του λαδιού.
G: Μπροστινή λαβή: Λαβή στήριξης που βρίσκεται τοποθετημένη στο μπροστινό μέρος του κύριου σώματος ή προς αυτό.

- c) Κρατήστε τα παιδιά και τους παρευρισκόμενους μακριά όταν χρησιμοποιείτε ένα ηλεκτρικό εργαλείο.
Αν κάτι σας αποσπάσει την προσοχή σας, υπάρχει κίνδυνος να χάσετε τον έλεγχο.
- 2) Διακοπής ασφαλείας
- a) Τα φως των ηλεκτρικών εργαλείων πρέπει να είναι κατάλληλα για τις πρίζες. Μην τροποποιήσετε ποτέ το φως με οποιονδήποτε τρόπο. Μην χρησιμοποιείτε φως προσαρμογής με γειωμένα ηλεκτρικά εργαλεία.
Τα μη τροποποιημένα φως και οι κατάλληλες πρίζες μειώνουν τον κίνδυνο ηλεκτροπληξίας.
- b) Αποφύγετε τη σωματική επαφή με γειωμένες επιφάνειες όπως σωλήνες, καλοριφέρ, ηλεκτρικές κουζίνες και ψυγεία.
Υπάρχει αυξημένος κίνδυνος ηλεκτροπληξίας όταν το σώμα σας είναι γειωμένο.
- c) Μην εκθέτετε τα ηλεκτρικά εργαλεία στη βροχή ή σε συνθήκες υγρασίας.
Το νερό που εισέρχεται σε ένα ηλεκτρικό εργαλείο αυξάνει τον κίνδυνο ηλεκτροπληξίας.
- d) Μην κακομεταχειρίζεστε το καλώδιο. Μην χρησιμοποιείτε ποτέ το καλώδιο για να μεταφέρετε, να τραβήξετε ή να βγάλετε από την πρίζα το ηλεκτρικό εργαλείο. Κρατήστε το καλώδιο μακριά από θερμότητα, λάδι, κοφτερές γωνίες και κινούμενα μέρη.
Τα κατεστραμμένα ή υπερδεδωμένα καλώδια αυξάνουν τον κίνδυνο ηλεκτροπληξίας.
- e) Όταν χρησιμοποιείτε το εργαλείο σε εξωτερικό χώρο, χρησιμοποιήστε καλώδιο προέκτασης που προορίζεται για χρήση σε εξωτερικό χώρο.
Η χρήση ενός καλωδίου κατάλληλου για εξωτερικό χώρο μειώνει τον κίνδυνο ηλεκτροπληξίας.
- f) Αν είναι αναπόφευκτη η λειτουργία ενός ηλεκτρικού εργαλείου σε χώρο με υγρασία, χρησιμοποιείτε διάταξη προστασίας ρεύματος διαρροής (RCD).
Η χρήση της RCD μειώνει τον κίνδυνο ηλεκτροπληξίας.
- 3) Προσωπική ασφάλεια
- a) Να είστε σε ετοιμότητα, να έχετε την προσοχή σας στην εργασία που πραγματοποιείτε και να χρησιμοποιείτε την κοινή λογική όταν χρησιμοποιείτε ένα ηλεκτρικό εργαλείο. Μην χρησιμοποιείτε ηλεκτρικά εργαλεία όταν είστε κουρασμένοι ή υπό την επήρεια ναρκωτικών ουσιών, οινοπνεύματος ή φαρμάκων.
Μια στιγμή απροσεξίας κατά τη χρήση ενός ηλεκτρικού εργαλείου μπορεί να προκαλέσει σοβαρό προσωπικό τραυματισμό.
- b) Χρησιμοποιείτε προσωπικό προστατευτικό εξοπλισμό. Φοράτε πάντα εξοπλισμό για την προστασία των ματιών.
Ο προστατευτικός εξοπλισμός, όπως μάσκα σκόνης, αντλιοσθητικά υποδήματα ασφαλείας, προστατευτικό κράνος ή προστατευτικά της ακοής, που χρησιμοποιείται για ανάλογες συνθήκες, μειώνει τους τραυματισμούς.
- c) Αποφύγετε την ακούσια έναρξη. Βεβαιωθείτε ότι ο διακόπτης είναι σε θέση απενεργοποίησης πριν συνδέσετε τη συσκευή με πηγή ρεύματος και/ή τη θήκη της μπαταρίας, σηκώστε ή μεταφέρετε το εργαλείο.
Η μεταφορά ηλεκτρικού εργαλείου με τα δάχτυλά σας στο διακόπτη ή η ηλεκτροδότηση ηλεκτρικού εργαλείου με ενεργοποιημένο το διακόπτη μπορεί να προκαλέσουν ατυχήματα.
- d) Να αφαιρείτε τυχόν κλειδιά ρυθμιζόμενου ανοίγματος ή τα απλά κλειδιά πριν θέσετε σε λειτουργία το ηλεκτρικό εργαλείο.
Ένα απλό κλειδί ή ένα κλειδί ρυθμιζόμενου ανοίγματος που είναι προσαρτημένο σε περιστρεφόμενο εξάρτημα του ηλεκτρικού εργαλείου μπορεί να προκαλέσει προσωπικό τραυματισμό.
- e) Μην τεντώνεστε. Να πατάτε σταθερά και να διατηρείτε την ισορροπία σας.
Με αυτόν τον τρόπο μπορείτε να ελέγχετε καλύτερα το ηλεκτρικό εργαλείο σε μη αναμενόμενες καταστάσεις.
- f) Να είστε ντυμένοι κατάλληλα. Μην φοράτε φαρδιά ρούχα ή κοσμήματα. Κρατήστε τα μαλλιά σας και τα ρούχα σας μακριά από κινούμενα μέρη.
Τα φαρδιά ρούχα, τα κοσμήματα και τα μακριά μαλλιά μπορεί να πιαστούν σε κινούμενα μέρη.
- g) Αν παρέχονται εξαρτήματα για τη σύνδεση συσκευών εξαγωγής και συλλογής σκόνης, να βεβαιώνετε ότι είναι συνδεδεμένα και χρησιμοποιούνται με το σωστό τρόπο.
Η χρήση συλλέκτη σκόνης μειώνει τους κινδύνους που προκαλούνται λόγω σκόνης.
- h) Μην αφήσετε την εξοικείωση που έχετε αποκτήσει από τη συχνή χρήση των εργαλείων να σας εφησυχάσει και να αγνοήσετε τις αρχές ασφαλείας του εργαλείου.
Μια απρόσμενη ενέργεια μπορεί να προκαλέσει σοβαρό τραυματισμό μέσα σε ένα κλάσμα του δευτερολέπτου.
- 4) Χρήση και φροντίδα ηλεκτρικών εργαλείων
- a) Μην ασκείτε δύναμη στο ηλεκτρικό εργαλείο. Να χρησιμοποιείτε το ηλεκτρικό εργαλείο που είναι κατάλληλο για το είδος της εργασίας που εκτελείτε.
Το κατάλληλο ηλεκτρικό εργαλείο θα εκτελέσει την εργασία καλύτερα και με μεγαλύτερη ασφάλεια με τον τρόπο που σχεδιάστηκε.
- b) Μην χρησιμοποιήσετε το ηλεκτρικό εργαλείο αν ο διακόπτης λειτουργίας δεν ανοίγει και δεν κλείνει.
Ένα ηλεκτρικό εργαλείο που δεν ελέγχεται από το διακόπτη λειτουργίας είναι επικίνδυνο και πρέπει να επισκευαστεί.
- c) Αποσυνδέστε το βύσμα από την πηγή ισχύος και/ή αφαιρέστε τη θήκη μπαταρίας, εάν είναι αποσπώμενη, από το ηλεκτρικό εργαλείο πριν προβείτε σε ρυθμίσεις, αλλαγή εξαρτημάτων ή αποθήκευση του ηλεκτρικού εργαλείου.
Αυτά τα προληπτικά μέτρα ασφαλείας μειώνουν τον κίνδυνο λανθασμένης εκκίνησης του ηλεκτρικού εργαλείου.
- d) Αποθηκεύετε τα εργαλεία που δεν χρησιμοποιείτε μακριά από παιδιά και μην αφήνετε τα άτομα που δεν είναι εξοικειωμένα με το ηλεκτρικό εργαλείο ή με αυτές τις οδηγίες να χρησιμοποιούν το ηλεκτρικό εργαλείο.
Τα ηλεκτρικά εργαλεία είναι επικίνδυνα στα χέρια μη εκπαιδευμένων ατόμων.
- e) Συντηρείτε τα ηλεκτρικά εργαλεία και τα εξαρτήματα. Να ελέγχετε για τυχόν λάθος ευθυγράμμιση ή μπλοκάρωμα των κινούμενων μερών, τυχόν θραύση των εξαρτημάτων και οποιαδήποτε άλλη κατάσταση που ενδέχεται να επηρεάσει τη λειτουργία του ηλεκτρικού εργαλείου. Σε περίπτωση βλάβης, το ηλεκτρικό εργαλείο πρέπει να επισκευαστεί πριν χρησιμοποιηθεί.

Πολλά ατυχήματα προκαλούνται από ηλεκτρικά εργαλεία που δεν έχουν συντηρηθεί σωστά.

- f) Διατηρείτε τα εργαλεία κοπής κοφτερά και καθαρά.
Τα κατάλληλα συντηρημένα εργαλεία κοπής με κοφτερές άκρες μπλοκάρουν πιο δύσκολα και ελέγχονται πιο εύκολα.
- g) Χρησιμοποιείτε το ηλεκτρικό εργαλείο, τα εξαρτήματα και τα μέρη κ.τ.λ. σύμφωνα με τις παρούσες οδηγίες, λαμβάνοντας υπόψη τις συνθήκες εργασίας και την εργασία που θα εκτελέσετε.
Η χρήση του ηλεκτρικού εργαλείου για εργασίες πέρα από εκείνες για τις οποίες προορίζεται, ενδέχεται να δημιουργήσει κινδύνους.
- h) Κρατήστε τις λαβές και τις επιφάνειες λαβής στεγνές, καθαρές και απαλλαγμένες από λάδια και γράσα.
Οι ολισθηρές λαβές και οι επιφάνειες λαβής δεν επιτρέπουν τον ασφαλή χειρισμό και έλεγχο του εργαλείου σε απρόοπτες καταστάσεις.
- 5) Εργαλείο μπαταρίας – χρήση και φροντίδα
- a) Η επαναφόρτιση να πραγματοποιείται μόνο μέσω του φορτιστή που έχει καθοριστεί από τον κατασκευαστή.
Ο φορτιστής που είναι κατάλληλος για ένα τύπο θήκης μπαταριών ενδέχεται να προκαλέσει κίνδυνο πυρκαγιάς όταν χρησιμοποιείται με άλλου τύπου θήκη μπαταριών.
- b) Χρησιμοποιήστε ηλεκτρικά εργαλεία μόνο με τις ειδικά καθορισμένες θήκες μπαταριών.
Η χρήση οποιοδήποτε άλλου τύπου θήκης μπαταριών ενδέχεται να προκαλέσει τραυματισμό και πυρκαγιά.
- c) Όταν η θήκη μπαταριών είναι εκτός χρήσης, φυλάξτε την μακριά από άλλα μεταλλικά αντικείμενα όπως συνδέτρες, νομίσματα, κλειδιά, καρφιά, βίδες ή άλλα μεταλλικά αντικείμενα μικρού μεγέθους που μπορούν να συνδέσουν τον ένα ακροδέκτη με τον άλλο.
Αν συνδέσετε μαζί τους ακροδέκτες μπαταριών ενδέχεται να προκληθούν εγκαύματα ή πυρκαγιά.
- d) Υπό καταχρηστικές συνθήκες, ενδέχεται να εκτοξευτεί υγρό από την μπαταρία. Αποφύγετε την επαφή. Σε περίπτωση επαφής με το υγρό από σφάλμα, ξεπλύνετε με νερό. Αν το υγρό έρθει σε επαφή με τα μάτια, ξεπλύνετε με νερό και ζητήστε ιατρική βοήθεια.
Το υγρό που εκτοξεύεται από την μπαταρία μπορεί να προκαλέσει ερεθισμό ή εγκαύματα.
- e) Μην χρησιμοποιείτε ένα τροφοδοτικό μπαταρίας ή εργαλείο που έχει υποστεί ζημιά ή έχει τροποποιηθεί.
Οι φαρμαμένες ή τροποποιημένες μπαταρίες ενδέχεται να παρουσιάσουν απρόβλεπτη συμπεριφορά με αποτέλεσμα την πρόκληση φωτιάς, έκρηξης ή τραυματισμού.
- f) Μην εκθέτετε ένα τροφοδοτικό μπαταρίας ή εργαλείο σε φωτιά ή υπερθέρμανση.
Η έκθεση σε φωτιά ή θερμοκρασία άνω των 130°C ενδέχεται να προκαλέσει έκρηξη.
- g) Ακολουθήστε όλες τις οδηγίες σχετικά με τη φόρτιση, και μη φορτίσετε το τροφοδοτικό μπαταρίας ή το εργαλείο εκτός του εύρους θερμοκρασίας που καθορίζεται στις οδηγίες.
Η ακατάλληλη φόρτιση ή σε θερμοκρασίες εκτός του καθορισμένου εύρους μπορεί να καταστρέψει την μπαταρία και να αυξήσει τον κίνδυνο φωτιάς.

6) Σέρβις

- a) Να δίνετε το ηλεκτρικό εργαλείο για σέρβις σε κατάλληλα εκπαιδευμένα άτομα και να χρησιμοποιείτε μόνο γνήσια ανταλλακτικά.
Με αυτόν τον τρόπο είστε σίγουροι για την ασφάλεια του ηλεκτρικού εργαλείου.
- b) Μην επισκευάζετε ποτέ τροφοδοτικά μπαταρίας που έχουν υποστεί φθορά.
Η επισκευή των τροφοδοτικών μπαταρίας θα πρέπει να γίνεται μόνο από τον κατασκευαστή ή από εξουσιοδοτημένους τεχνικούς.

ΠΡΟΦΥΛΑΞΗ

Μακριά από τα παιδιά και τους αναπήρους.

Όταν δεν χρησιμοποιούνται, τα εργαλεία πρέπει να φυλάσσονται μακριά από τα παιδιά και τους αναπήρους.

ΠΡΟΕΙΔΟΠΟΙΗΣΕΙΣ ΑΣΦΑΛΕΙΑΣ ΓΙΑ ΤΟ ΑΛΥΣΟΠΡΙΟΝΟ

- Κρατήστε όλα τα μέρη του σώματός σας μακριά από το αλυσοπρίονο όταν το αλυσοπρίονο βρίσκεται σε λειτουργία. Πριν να θέσετε σε λειτουργία το αλυσοπρίονο, βεβαιωθείτε ότι τίποτε δεν βρίσκεται σε επαφή με αυτό. Μια στιγμή απροσεξίας κατά τη διάρκεια της λειτουργίας του αλυσοπριονίου και μπορεί ο ιμιατισμός ή το σώμα σας να μπλεχθεί με αυτό.
- Κρατάτε πάντοτε το αλυσοπρίονο με το δεξί σας χέρι πάνω στη πίσω λαβή και το αριστερό σας χέρι πάνω στην μπροστινή λαβή. Το κράτημα του αλυσοπριονίου με αντίστροφη φορά των χεριών αυξάνει τον κίνδυνο τραυματισμού και δεν πρέπει ποτέ να γίνεται.
- Κρατήστε το αλυσοπρίονο μόνο από μονωμένες επιφάνειες πιασίματος, επειδή η αλυσίδα πριονιού μπορεί να έρθει σε επαφή με κρυφή καλωδίωση. Οι αλυσίδες των πριονιών που έρχονται σε επαφή με ένα «ζωντανό» καλώδιο ενδέχεται να κάνουν τα εκτεθειμένα μεταλλικά μέρη του αλυσοπριονίου «ζωντανά» και θα μπορούσαν να προκαλέσουν ηλεκτροπληξία στον χειριστή.
- Φοράτε προστασία ματιών. Συνιστάται επιπλέον προστατευτικός εξοπλισμός για την ακοή, το κεφάλι, τα χέρια, τα πόδια και τις πατούσες. Ο κατάλληλος προστατευτικός εξοπλισμός θα μειώσει τον προσωπικό τραυματισμό από συντριμμία ή την τυχαία επαφή με την αλυσίδα του πριονιού.
- Μην χρησιμοποιείτε αλυσοπρίονο σε δέντρο, σκάλα, από ταράτσα ή άλλη ασταθή υποστήριξη. Η λειτουργία ενός αλυσοπριονίου με αυτόν τον τρόπο θα μπορούσε να οδηγήσει σε σοβαρό τραυματισμό.
- Φοράτε πάντα τα κατάλληλα παπούτσια και έχετε το αλυσοπρίονο σε λειτουργία μόνον όταν στέκεστε πάνω σε μια σταθερή, ασφαλή και επίπεδη επιφάνεια. Ολισθηρές ή ασταθείς επιφάνειες μπορεί να προκαλέσουν απώλεια ελέγχου ισορροπίας του αλυσοπριονίου.
- Όταν κόβετε ένα κλαδί που βρίσκεται υπό τάση να είστε σε ετοιμότητα γιατί μπορεί να σας πεταχτεί πίσω. Όταν η τάση στις ίνες του ξύλου χαλαρώσει, το ελαστικό φορτωμένο κλαδί μπορεί να χτυπήσει το χειριστή και/ή να πετάξει το αλυσοπρίονο θέτοντάς το εκτός λειτουργίας.
- Να είστε ιδιαίτερα προσεκτικοί κατά την κοπή θάμνων και δενδρυλλίων. Το λεπτό υλικό μπορεί να πιάσει την αλυσίδα του πριονιού και να τη ρίξει πάνω σας ή να σας κάνει να χάσετε την ισορροπία σας.

9. Η μεταφορά του αλυσοπριονίου πρέπει να γίνεται από την μπροστινή λαβή με το αλυσοπριονίο απενεργοποιημένο και μακριά από το σώμα σας. Κατά τη μεταφορά ή την αποθήκευση του αλυσοπριονίου, τοποθετείτε πάντα το κάλυμμα της λάμας. Ο σωστός χειρισμός του αλυσοπριονίου θα μειώσει την πιθανότητα της κατά λάθος επαφής με την κινούμενη αλυσίδα του πριονιού.
10. Ακολουθήστε τις οδηγίες για λίπανση, τάνυση αλυσίδας και αλλαγή της ράβδου και της αλυσίδας. Το ακατάλληλο σφίξιμο ή η ακατάλληλη λίπανση της αλυσίδας μπορεί να καταλήξει στο η αλυσίδα να σπάσει ή να πεταχτεί προς τα πίσω.
11. Κόβετε μόνο ξύλο. Μη χρησιμοποιείτε το αλυσοπριονίο για σκοπούς για τους οποίους δεν προορίζεται. Για παράδειγμα: μην χρησιμοποιείτε το αλυσοπριονίο για την κοπή μετάλλων, πλαστικών, δομικών υλικών ή μη ξύλινων οικοδομικών υλικών. Η χρήση του αλυσοπριονίου για λειτουργίες διαφορετικές από εκείνες για τις οποίες προορίζεται θα μπορούσε να καταλήξει σε μια επικίνδυνη κατάσταση.
12. Ακολουθήστε όλες τις οδηγίες κατά την εκκαθάριση του μπλοκαρισμένου υλικού, την αποθήκευση ή το σέρβις του αλυσοπριονίου. Βεβαιωθείτε ότι ο διακόπτης είναι απενεργοποιημένος και ότι η μπαταρία έχει αφαιρεθεί. Η μη αναμενόμενη ενεργοποίηση του αλυσοπριονίου κατά την εκκαθάριση του μπλοκαρισμένου υλικού ή το σέρβις μπορεί να οδηγήσει σε σοβαρό τραυματισμό.

Αιτίες του οπίσθιου λακτίσματος και αποφυγή του από το χειριστή: (Εικ. 2)

- Οπίσθιο λακτίσμα μπορεί να προκληθεί όταν το ρύγχος ή η άκρη της λάμας αγγίζει ένα αντικείμενο, ή όταν το ξύλο κλείνει εσωτερικά και ταμπάει την αλυσίδα του πριονιού στην τομή.
- Η επαφή της άκρης σε μερικές περιπτώσεις μπορεί να προκαλέσει μια ξαφνική ανάστροφη αντίδραση, κλωτσώντας τη λάμα προς τα επάνω και πίσω προς εσάς.
- Το μάγκωμα της κορυφής της λάμας του αλυσοπριονίου μπορεί επίσης να σπρώξει τη λάμα πίσω προς το χειριστή.
- Η οποιαδήποτε από αυτές τις αντιδράσεις μπορεί να προκαλέσει την απώλεια ελέγχου εκ μέρους σας του πριονιού, πράγμα που θα μπορούσε να καταλήξει σε σοβαρό προσωπικό τραυματισμό. Μην επαφίεστε αποκλειστικά τις διατάξεις ασφαλείας που είναι ενσωματωμένες στο πριόνι σας. Ως χρήστης του αλυσοπριονίου, θα πρέπει να κάνετε πολλά βήματα για να διασφαλίσετε της εργασίας σας κοπής από τυχόν ατύχημα ή τραυματισμό.
- Η ανάκρουση είναι το αποτέλεσμα της κακής χρήσης αλυσοπριονίων και/ή λανθασμένων διαδικασιών ή συνθηκών λειτουργίας και μπορεί να αποφευχθεί λαμβάνοντας τις κατάλληλες προφυλάξεις όπως δίνονται παρακάτω:
- Διατηρήστε ένα σταθερό πίσισμο, με τους αντίχειρες και τα δάχτυλα να περικυκλώνουν τις λαβές του αλυσοπριονίου, και με τα δυο χέρια πάνω στο πριόνι και τοποθετήστε το σώμα και το μπράτσο σας έτσι ώστε να σας επιτρέπουν να αντισταθείτε στις δυνάμεις του οπίσθιου λακτίσματος. Οι δυνάμεις του οπίσθιου λακτίσματος μπορούν να ελεγχθούν από το χειριστή, αν ληφθούν οι κατάλληλες προφυλάξεις. Μην αφήνετε το αλυσοπριονίο.
 - Μην υπερβαίνετε το ύψος του ώμου και μην κόβετε πάνω από αυτό. Πράγμα που βοηθάει στην αποφυγή ακούσιας επαφής με το άκρο και επιτρέπει καλύτερο έλεγχο του αλυσοπριονίου σε απροσδόκητες καταστάσεις.

- Χρησιμοποιείτε μόνο λάμες αντικατάστασης και αλυσίδες πριονιών που καθορίζονται από τον κατασκευαστή. Η λανθασμένη αντικατάσταση της λάμας και της αλυσίδας πριονιού μπορεί να προκαλέσουν θραύση και/ή κλώσημα της αλυσίδας.
- Ακολουθείστε τις οδηγίες για το ακόνισμα και τη συντήρηση του κατασκευαστή για το αλυσοπριονίο. Τυχόν μείωση του ρυθμιστή βάθους μπορεί να οδηγήσει σε αυξανόμενο οπίσθιο λακτίσμα.

ΠΡΟΣΘΕΤΕΣ ΠΡΟΕΙΔΟΠΟΙΗΣΕΙΣ ΑΣΦΑΛΕΙΑΣ

1. Να εργάζεστε δίχως πίεση. Επιπρόσθετα, να κρατάτε πάντοτε ζεστό το σώμα σας.
2. Πριν να ξεκινήσετε να εργάζεστε, φροντίστε να κατανοήσετε καλά τις εμπλεκόμενες διαδικασίες εργασίας και εργαστείτε έτσι ώστε να αποφύγετε τα ατυχήματα, διαφορετικά μπορεί να προκύψουν τραυματισμοί.
3. Μην κάνετε χρήση στη περίπτωση κακών καιρικών συνθηκών, όπως σε περίπτωση ισχυρών ανέμων, βροχής, χιονιού, ομίχλης, ή σε περιοχές στις οποίες μπορεί να πέφτουν βράχια ή χιονοστιβάδες. Σε κακές καιρικές συνθήκες, η κρίση μπορεί να επηρεασθεί και ο κραδασμός μπορεί να αποβεί καταστρεπτικός.
4. Όταν η ορατότητα είναι κακή, όπως κατά την κακοκαιρία ή τη νύχτα, μη χρησιμοποιείτε τη συσκευή. Επιπρόσθετα, μην τη χρησιμοποιείτε σε βροχή ή σε μέρη εκτεθειμένα σε βροχές.
Το ασταθές στήριγμα για τα πόδια ή η απώλεια ισορροπίας μπορεί να καταλήξουν σε ατύχημα.
5. Ελέγξτε τη λάμα ή την αλυσίδα του πριονιού πριν να θέσετε σε λειτουργία τη συσκευή.
- Αν η λάμα ή η αλυσίδα του πριονιού είναι ραγισμένες, ή το πριόνι είναι γδαρμένο ή έχει καμφθεί, μη χρησιμοποιείτε τη συσκευή.
- Ελέγξτε αν η λάμα και η αλυσίδα του πριονιού έχουν εγκατασταθεί με ασφάλεια. Αν η λάμα ή η αλυσίδα του πριονιού έχουν σπάσει ή έχουν βγει από τη θέση τους, αυτό μπορεί να καταλήξει σε ατύχημα.
6. Πριν να ξεκινήσετε την εργασία σας, ελέγξτε για να εξασφαλίσετε ότι ο διακόπτης δεν δεσμεύεται εκτός και αν πατηθεί το κουμπί ξεκλειδώματος. Αν η συσκευή δεν δουλεύει σωστά, σταματήστε αμέσως τη χρήση και ζητήστε επισκευή από το Εξουσιοδοτημένο σας Κέντρο Τεχνικής Εξυπηρέτησης της HiKOKI.
7. Εγκαταστήστε σωστά την αλυσίδα του πριονιού, σύμφωνα με το εγχειρίδιο εγκατάστασης. Αν έχει εγκατασταθεί λάθος, η αλυσίδα του πριονιού θα βγει από τη λάμα και μπορεί να προκύψει τραυματισμός.
8. Μην αφαιρείτε ποτέ την οποιαδήποτε από τις συσκευές ασφαλείας με τις οποίες είναι εξοπλισμένο το αλυσοπριονίο (φρένο αλυσίδας, κουμπί ξεκλειδώματος, άγκιστρο συγκράτησης της αλυσίδας κλπ.). Επιπρόσθετα, μην τα τροποποιείτε και μην τα ακινητοποιείτε. Μπορεί να προκύψουν τραυματισμοί.
9. Στις επόμενες περιπτώσεις, απενεργοποιήστε τη συσκευή και βεβαιωθείτε ότι η αλυσίδα του πριονιού δεν κινείται περαιτέρω:
 - Όταν δεν βρίσκεται σε χρήση ή είναι σε επισκευή.
 - Όταν μετακινείτε σε μια νέα θέση εργασίας.
 - Όταν επιθεωρείτε, ρυθμίζετε ή αντικαθιστάτε την αλυσίδα του πριονιού, τη λάμα, τη θήκη της αλυσίδας και οποιοδήποτε άλλο εξάρτημα.
 - Κατά την αναπλήρωση του λαδιού της αλυσίδας
 - Όταν αφαιρείτε σκόνη κλπ. από το σώμα.

Ελληνικά

- Όταν απομακρύνετε εμπόδια, σκουπίδια ή πριονόσκιον που δημιουργείται από την εργασία στην περιοχή εργασίας.
- Όταν αφήνετε τη συσκευή, ή όταν πηγαίνετε μακριά από τη συσκευή.
- Διαφορετικά, όταν διαισθάνεστε ή αναμένετε κίνδυνο. Αν η αλυσίδα του πριονιού βρίσκεται ακόμα σε κίνηση, μπορεί να προκληθεί ατύχημα.
- 10. Οι εργασίες πρέπει γενικά να εκτελούνται σε ατομική βάση. Όταν εμπλέκονται πολλά άτομα, βεβαιωθείτε ότι υπάρχει αρκετός χώρος ανάμεσα σε αυτά. Ιδιαίτερα, κατά την υλοτόμηση όρθιων δέντρων ή κατά την εργασία σε πλαγιά, αν αναμένετε να πέσουν, μα κληθούν ή να παρεισφρήσουν δέντρα, βεβαιωθείτε ότι δεν υπάρχει κανένας κίνδυνος για τους άλλους εργαζομένους.
- 11. Παραμείνετε σε απόσταση μεγαλύτερη των 15 μέτρων από άλλους ανθρώπους. Επιπρόσθετα, όταν δουλεύετε με πολλά άτομα, κρατήστε μια απόσταση 15 μέτρων ή μεγαλύτερη μακριά από αυτά.
- Υπάρχει κίνδυνος πρόσκρουσης με διασκορπισμένα αντικείμενα και άλλων ατυχημάτων.
- Ετοιμάστε ένα συναγερμό με σφυρίχτρα κλπ. και καθορίστε την κατάλληλη μέθοδο επικοινωνίας για τους άλλους εργαζόμενους εκ των προτέρων.
- 12. Πριν να κάνετε την υλοτόμηση όρθιων δέντρων, βεβαιωθείτε για τα επόμενα:
 - Καθορίστε έναν ασφαλή χώρο εκκένωσης πριν την υλοτόμηση.
 - Αφαιρέστε τα εμπόδια (π.χ., κλαδιά, θάμνους) εκ των προτέρων.
 - Με βάση μια πλήρη αξιολόγηση της κατάστασης του δέντρου που πρόκειται να υλοτομηθεί (π.χ., κάμψη του κορμού, τάση των κλαδιών) και την κατάσταση στη γύρω περιοχή (π.χ., κατάσταση των προσκειμένων δέντρων, παρουσία εμποδίων, σχηματισμός του εδάφους, άνεμος), αποφασίστε για την κατεύθυνση στην οποία το όρθιο δέντρο θα πέσει και προγραμματίστε ύστερα τη διαδικασία της υλοτόμησης. Τυχόν αμελής υλοτόμηση μπορεί να καταλήξει σε τραυματισμούς.
- 13. Πριν να κάνετε την υλοτόμηση όρθιων δέντρων, βεβαιωθείτε για τα επόμενα:
 - Κατά τη διάρκεια της εργασίας, να είστε πολύ προσεκτικοί για την κατεύθυνση κατά την οποία τα δέντρα πέφτουν.
 - Όταν εργάζεστε πάνω σε μια πλαγιά, βεβαιωθείτε ότι το δέντρο δεν θα κυλίσει, να εργάζεστε πάντοτε από την ανηφορική πλευρά του εδάφους.
 - Όταν το έργο αρχίζει να πέφτει, απενεργοποιείτε τη συσκευή, προειδοποιήστε τα άτομα που βρίσκονται στη γύρω περιοχή, και προσφύγετε αμέσως σε μια ασφαλή τοποθεσία.
 - Κατά τη διάρκεια της εργασίας, αν η αλυσίδα του πριονιού ή η λάμα εμπλακούν στο δέντρο, απενεργοποιήστε τη συσκευή και χρησιμοποιήστε μια σφήνα.
- 14. Κατά τη διάρκεια της χρήσης, αν η απόδοση της συσκευής μειώνεται, ή αν επισημάνετε κάποιο μη φυσιολογικό ήχο ή κάποια μη φυσιολογική δόνηση, απενεργοποιήστε αμέσως τη συσκευή και σταματήστε τη χρήση της, και επιστρέψτε τη στο Εξουσιοδοτημένο σας Κέντρο Τεχνικής Εξυπηρέτησης (Σέρβις) της HiKOKI για επιθεώρηση ή επισκευή. Αν συνεχίσετε τη χρήση, μπορεί να προκληθεί τραυματισμός.
- 15. Αν η συσκευή πέσει κατά λάθος ή εκτεθεί σε χτυπήματα, επιθεωρήστε την προσεκτικά για τυχόν ζημιές ή ρωγμές και επιβεβαιωθείτε ότι δεν υπάρχει παραμόρφωση. Αν η συσκευή έχει υποστεί ζημιές, ρωγμές ή έχει παραμορφωθεί, μπορεί να προκληθούν τραυματισμοί.
- 16. Κατά τη μεταφορά της συσκευής με αυτοκίνητο, ασφαλίστε τη συσκευή ώστε να την παρεμποδίσετε να κινηθεί. Υπάρχει κίνδυνος ατυχημάτων.
- 17. Μην ενεργοποιείτε τη συσκευή ενόσω η θήκη της αλυσίδας είναι συνδεδεμένη. Μπορεί να προκύψουν τραυματισμοί.
- 18. Βεβαιωθείτε ότι δεν υπάρχουν καρφιά ή άλλα ξένα αντικείμενα στο υλικό. Αν η αλυσίδα του πριονιού προσκρούσει πάνω σε καρφά κλπ., μπορεί να προκληθεί τραυματισμός.
- 19. Για να αποφύγετε τυχόν εμπλοκή της λάμας με το υλικό όταν τεμαχίζετε πάνω σε μια προεξοχή ή υπόκειστε στο βάρος του υλικού όταν κόβετε, εγκαταστήστε μια πλατφόρμα υποστήριξης κοντά στη θέση της κοπής. Αν η λάμα εμπλακεί, μπορεί να προκληθεί τραυματισμός.
- 20. Εάν η μονάδα πρόκειται να μεταφερθεί ή να αποθηκευτεί μετά τη χρήση, αφαιρέστε την αλυσίδα πριονιού ή τοποθετήστε τη θήκη της αλυσίδας. Αν η αλυσίδα του πριονιού έλθει σε επαφή με το σώμα σας, μπορεί να προκληθεί τραυματισμός.
- 21. Φροντίστε δόντους της τη συσκευή.
 - Για να βεβαιωθείτε ότι η εργασία μπορεί να εκτελεστεί με ασφάλεια και αποτελεσματικότητα, φροντίστε την αλυσίδα του πριονιού για να εξασφαλίσετε ότι παρέχει τη βέλτιστη απόδοση κοπής.
 - Όταν αντικαθιστάτε την αλυσίδα του πριονιού ή της λάμας, επιληφθείτε της φροντίδας του σώματος της συσκευής, γυμνάστε τη με λάδι κλπ., ακολουθήστε το εγχειρίδιο οδηγιών.
- 22. Ζητήστε από το κατάστημα να επισκευάσει τη συσκευή.
 - Μην τροποποιείτε αυτό το προϊόν επειδή ήδη συμμορφώνονται με τα ισχύοντα πρότυπα ασφαλείας.
 - Ανατρέξτε πάντοτε στο Εξουσιοδοτημένο σας Κέντρο Τεχνικής Εξυπηρέτησης (Σέρβις) της HiKOKI για όλες τις επισκευές. Τυχόν απόπειρα επισκευής της συσκευής από εσάς τους ίδιους μπορεί να καταλήξει σε ατύχημα ή τραυματισμό.
- 23. Όταν δεν χρησιμοποιείτε τη συσκευή, βεβαιωθείτε ότι έχει αποθηκευθεί σωστά. Καθαρίστε τελείως την αλυσίδα από τα λάδια, και φυλάξτε τη σε ένα στεγνό μέρος μακριά από τα κλειδιά ή σε μια κλειδωμένη θέση.
- 24. Αν η προειδοποιητική ετικέτα δεν είναι περαιτέρω ορατή, είναι ξεφλουδισμένη ή είναι κατ' άλλο τρόπο ασαφής, κολλήστε μια άλλη προειδοποιητική ετικέτα. Για την προειδοποιητική ετικέτα, ανατρέξτε στο Εξουσιοδοτημένο σας Κέντρο Τεχνικής Εξυπηρέτησης (Σέρβις) της HiKOKI.
- 25. Όταν εργάζεστε, αν ισχύουν τοπικοί κανόνες ή τοπικές ρυθμίσεις, συμμορφωθείτε μαζί τους.
- 26. Μη χρησιμοποιείτε το προϊόν αν το εργαλείο ή οι πόλοι της μπαταρίας (βάση μπαταρίας) είναι παραμορφωμένοι. Τοποθετώντας την μπαταρία θα μπορούσε να προκληθεί βραχυκύκλωμα που θα μπορούσε να οδηγήσει σε εκπομπή καπνού ή ανάφλεξη.
- 27. Διατηρείτε τους ακροδέκτες του εργαλείου (βάση μπαταρίας) χωρίς γρέζια και σκόνη.
 - Πριν από τη χρήση, βεβαιωθείτε ότι δεν έχουν συσσωρευτεί γρέζια και σκόνη στην περιοχή των πόλων.

- Κατά τη διάρκεια της χρήσης, προσπαθήστε να μην πέσουν γρέζια ή σκόνη από το εργαλείο στην μπαταρία.
 - Κατά την αναστολή λειτουργίας ή μετά τη χρήση, μην αφήνετε το εργαλείο σε μέρος όπου μπορεί να εκτεθεί σε γρέζια ή σκόνη.
Διαφορετικά, θα μπορούσε να προκληθεί βραχυκύκλωμα που θα μπορούσε να οδηγήσει σε εκπομπή καπνού ή ανάφλεξη.
28. Πάντα να χρησιμοποιείτε το εργαλείο και την μπαταρία σε θερμοκρασίες μεταξύ -5 °C και 40 °C.

3. Αν η μπαταρία υπερθερμανθεί υπό το φόρτο εργασίας, η ισχύς της μπαταρίας μπορεί να σταματήσει.
Σε αυτήν την περίπτωση, διακόψτε τη χρήση της μπαταρίας και την αφήνετε να κρυώσει. Έπειτα μπορείτε να την ξαναχρησιμοποιήσετε.
Παρακαλείστε, επίσης, να τηρείτε τις ακόλουθες προειδοποιήσεις και προφυλάξεις.

ΠΡΕΙΔΟΠΟΙΗΣΗ

Για να αποφύγετε τυχόν διαρροή της μπαταρίας, παραγωγή θερμότητας, εκπομπή καπνού, έκρηξη ή ανάφλεξη, πρέπει να τηρείτε τις ακόλουθες προφυλάξεις.

1. Βεβαιωθείτε ότι δεν συσσωρεύεται σκόνη στη μπαταρία.
- Κατά την εργασία σας βεβαιωθείτε ότι δεν πέφτει σκόνη στη μπαταρία.
- Βεβαιωθείτε ότι τυχόν σκόνες που πέφτουν πάνω στο ηλεκτρικό εργαλείο την ώρα που εργάζεστε με αυτό, δεν συσσωρεύονται στη μπαταρία.
- Μην αποθηκεύετε αχρησιμοποίητες μπαταρίες σε σημείο εκτεθειμένο σε σκόνη.
- Πριν να αποθηκεύσετε μία μπαταρία, απομακρύνετε τυχόν σκόνη που πιθανόν να έχουν κολλήσει πάνω της και μην την αποθηκεύετε μαζί με μεταλλικά μέρη (βίδες, καρφιά, κ.λπ.).
2. Μην τρυπάτε τη μπαταρία με αιχμηρά αντικείμενα όπως καρφιά, μην χτυπάτε με σφυρί, μην πατάτε ή πετάτε τη μπαταρία. Προφυλάξτε την από ισχυρούς κραδασμούς.
3. Μην χρησιμοποιείτε μία εμφανώς κατεστραμμένη ή παραμορφωμένη μπαταρία.
4. Μην τοποθετείτε τη μπαταρία με λάθος τρόπο.
5. Μην συνδέετε απευθείας σε ηλεκτρική πρίζα ή στην υποδοχή του ανατρίτηρα στα αυτοκίνητα.
6. Μην χρησιμοποιείτε τη μπαταρία για χρήση άλλη πέραν της προβλεπόμενης.
7. Σε περίπτωση που δεν ολοκληρώνεται επιτυχώς η διαδικασία φόρτισης της μπαταρίας ακόμα και όταν έχει περάσει ο καθορισμένος χρόνος επαναφόρτισης, σταματήστε αμέσως οποιαδήποτε προσπάθεια επαναφόρτισης.
8. Η μπαταρία δεν πρέπει να εκτίθεται σε υψηλή θερμοκρασία ή υψηλή πίεση, όπως στην περίπτωση φούρνου μικροκυμάτων, ξηραντήρα ή δοχείου υψηλής πίεσης.
9. Απομακρύνετε αμέσως από τη φωτιά σε περίπτωση διαρροής ή δυσοσμίας.
10. Μην χρησιμοποιείτε σε περιβάλλον με έντονο στατικό ηλεκτρισμό.
11. Σε περίπτωση διαρροής της μπαταρίας, δυσοσμίας, παραγωγής θερμότητας, αποχρωματισμού ή παραμόρφωσης της, ή σε περίπτωση που παρατηρηθεί κάτι μη φυσιολογικό κατά τη διάρκεια της χρήσης, της επαναφόρτισης ή της αποθήκευσης, αφαιρέστε αμέσως από τον εξοπλισμό ή από τον φορτιστή της μπαταρίας και σταματήστε να χρησιμοποιείτε.
12. Μη βυθίζετε την μπαταρία σε υγρό ή μην αφήνετε υγρά να εισχωρήσουν στο εσωτερικό της. Η εισροή αγωγίμων υγρών, όπως το νερό, μπορεί να προκαλέσει βλάβη που οδηγεί σε φωτιά ή έκρηξη. Αποθηκεύετε την μπαταρία σας σε δροσερό, ξηρό μέρος, μακριά από καύσιμα και εύφλεκτα αντικείμενα. Πρέπει να αποφεύγονται οι ατμόσφαιρες με διαβρωτικά αέρια.

ΠΡΟΣΟΧΗ

1. Εάν διαρρεύσει υγρό από τη μπαταρία και έλθει σε επαφή με τα μάτια σας, μην τα τρίψετε, αλλά ξεπλύνετε τα πολύ καλά με καθαρό νερό όπως νερό βρύσης, και επικοινωνήστε αμέσως με γιατρό.
Εάν όχι, το υγρό μπορεί να προκαλέσει προβλήματα στα μάτια σας.
2. Εάν διαρρεύσει υγρό στο δέρμα ή τα ρούχα σας, ξεπλύνετε καλά με καθαρό νερό, όπως νερό βρύσης, αμέσως.
Υπάρχει το ενδεχόμενο να ερεθιστεί το δέρμα.

ΠΡΟΦΥΛΑΞΕΙΣ ΓΙΑ ΤΗΝ ΜΠΑΤΑΡΙΑ ΚΑΙ ΤΟΝ ΦΟΡΤΙΣΤΗ (πωλούνται ξεχωριστά)

1. Να φορτίζετε πάντα την μπαταρία σε θερμοκρασία μεταξύ 0°C-40°C. Οι θερμοκρασίες κάτω του 0°C θα προκαλέσει υπερφόρτιση, κάτι το οποίο είναι επικίνδυνο. Η μπαταρία δεν μπορεί να φορτιστεί σε θερμοκρασία μεγαλύτερη των 40°C.
Η καταλληλότερη θερμοκρασία για τη φόρτιση είναι αυτή των 20°C-25°C.
2. Μην χρησιμοποιείτε τον φορτιστή συνέχεια.
Όταν ολοκληρωθεί μια φόρτιση, αφήστε τον φορτιστή για περίπου 15 λεπτά πριν από την επόμενη φόρτιση της μπαταρίας.
3. Μην επιτρέπετε να εισέρχονται ξένα υλικά στην οπή σύνδεσης της επαναφορτιζόμενης μπαταρίας.
4. Ποτέ μην αποσυναρμολογείτε την επαναφορτιζόμενη μπαταρία ή τον φορτιστή.
5. Ποτέ μην βραχυκυκλώνετε την επαναφορτιζόμενη μπαταρία.
Η βραχυκύκλωση της μπαταρίας θα προκαλέσει μεγάλη τάση ηλεκτρικού ρεύματος και υπερθέρμανση. Η μπαταρία θα καεί ή θα υποστεί βλάβη.
6. Μην απορρίπτετε την μπαταρία στην φωτιά.
Σε περίπτωση που η μπαταρία καεί ενδέχεται να εκραγεί.
7. Η χρήση μιας εξασθενημένης μπαταρίας θα προκαλέσει βλάβη στον φορτιστή.
8. Επιστρέψτε την μπαταρία στο κατάστημα από όπου την αγοράσατε μόλις η η ζωή της μπαταρίας μεταφόρτισης γίνει σύντομη για πρακτική χρήση. Μην απορρίπτετε την μπαταρία που έχει εξαντληθεί.
9. Μην εισάγετε κάποιο αντικείμενο στις εγκοπές αερισμού του φορτιστή.
Η τοποθέτηση μεταλλικών ή εύφλεκτων αντικειμένων στον φορτιστή θα προκαλέσει ηλεκτροπληξία ή βλάβη στον φορτιστή.

ΠΡΟΣΟΧΗ ΣΤΗΝ ΜΠΑΤΑΡΙΑ ΙΟΝΤΩΝ ΛΙΘΙΟΥ

Για την επέκταση του χρόνου διάρκειας της μπαταρίας ιόντων λιθίου υπάρχει η λειτουργία προστασίας που σταματά την ισχύς εξόδου.

Στις περιπτώσεις 1 έως 3 περιγράφονται κατωτέρω, κατά τη χρήση του προϊόντος, ακόμη και τραβάτε το διακόπτη ο κινητήρας ενδέχεται να σταματήσει. Αυτό δεν είναι το πρόβλημα αλλά το αποτέλεσμα της λειτουργίας προστασίας.

1. Όταν η υπόλοιπη ισχύς της μπαταρίας που απομένει τελειώσει, ο κινητήρας σταματάει.
Στην περίπτωση αυτή θα πρέπει να τη φορτίσετε αμέσως.
2. Εάν υπάρχει υπερφόρτιση του εργαλείου ο κινητήρας ενδεχομένως να σταματήσει. Στην περίπτωση αυτή απελευθερώστε το διακόπτη του εργαλείου και εξαλείψτε την αιτία της υπερφόρτισης. Έπειτα από αυτό μπορείτε να το χρησιμοποιήσετε πάλι.

Ελληνικά

3. Εάν διαπιστώσετε σκουριά, δυσσομία, υπερθέρμανση, αποχρωματισμό, παραμόρφωση, και/ή άλλες ανωμαλίες κατά τη χρήση της μπαταρίας για πρώτη φορά, μην την χρησιμοποιήσετε, αλλά επιστρέψτε την στον υπεύθυνο προμηθευτή ή πωλητή.

ΠΡΟΕΙΔΟΠΟΙΗΣΗ

Εάν ένα ηλεκτρικά αγώγιμο ξένο σώμα εισέλθει στους πόλους της μπαταρίας ιόντων λιθίου, μπορεί να προκύψει βραχυκύκλωμα με αποτέλεσμα τον κίνδυνο πυρκαγιάς. Παρακαλούμε προσέχετε τα παρακάτω κατά την αποθήκευση της μπαταρίας.

- Μην τοποθετείτε ηλεκτρικά αγώγιμα τεμάχια, καρφιά, ατσάλινα, χάλκινα ή άλλα σύρματα στη θήκη αποθήκευσης.
- Τοποθετείτε την μπαταρία είτε μέσα στο ηλεκτρικό εργαλείο ή αποθηκεύτέ την πιέζοντας δυνατά στο κάλυμμα της μπαταρίας, έως ότου αποκαλυφθούν οι οπές εξαερισμού, ώστε να αποφευχθούν βραχυκυκλώματα. (Δείτε Εικ. 3)

ΣΧΕΤΙΚΑ ΜΕ ΤΗ ΜΕΤΑΦΟΡΑ ΜΠΑΤΑΡΙΑΣ ΙΟΝΤΩΝ ΛΙΘΙΟΥ

Κατά τη μεταφορά μίας μπαταρίας ιόντων λιθίου, λάβετε τις ακόλουθες προφυλάξεις.

ΠΡΟΕΙΔΟΠΟΙΗΣΗ

Ειδοποιήστε την εταιρεία μεταφορών ότι μία συσκευασία περιέχει μπαταρία ιόντων λιθίου, ενημερώστε την εταιρεία για την απόδοση ισχύος της, και ακολουθήστε τις οδηγίες της εταιρείας μεταφορών κατά τη διευθέτηση της μεταφοράς.

- Οι μπαταρίες ιόντων λιθίου που υπερβαίνουν την απόδοση ισχύος των 100 Wh θεωρούνται στην κατάταξη εμπορευμάτων ως Επικίνδυνο Φορτίο και θα χρειαστείτε ειδικές διαδικασίες υποβολής αιτήσεων.
- Για μεταφορά στο εξωτερικό, πρέπει να συμμορφώνεστε με τους διεθνείς νόμους και κανόνες και κανονισμούς της χώρας προορισμού.

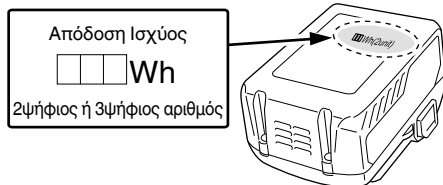

ΠΕΡΙΓΡΑΦΗ ΑΡΙΘΜΗΜΕΝΩΝ ΤΕΜΑΧΙΩΝ (Εικ. 2–Εικ. 41)

① Μπαταρία	⑭ Μειώστε την τάση	⑳ Ρυθμιστής αντλίας λαδιού	④① Προεξέχουσα κεφαλή μετρητή βάθους
② Μάνδαλο	⑮ Αλυσίδα πριονιού	㉑ Φρένο αλυσίδας	④② Στρογγυλέψτε
③ Οπές εξαερισμού	⑯ Λάμα	㉒ Χειρισμός	④③ Στόμιο έκχυσης του λαδιού της αλυσίδας
④ Πόλοι	⑰ Άκρο της λάμας	③① Απελευθέρωση	④④ Αυλάκωση
⑤ Κάλυμμα μπαταρίας	⑰ Γρανάζι	③② Διακόπτης ένδειξης της στάθμης της μπαταρίας	④⑤ Οπή λαδιού
⑥ Εισχωρήστε	⑱ Κατεύθυνση λεπίδας	③③ Λυχνία ένδειξης στάθμης μπαταρίας	④⑥ Ασφάλεια αλυσίδας
⑦ Τραβήξτε έξω	⑳ Εικόνα που δείχνει την κατεύθυνση της λεπίδας	③④ Ακίδα	④⑦ Αυλακώσεις ολίσθησης μπαταρίας
⑧ Κουμπί απασφάλισης	㉑ Μπουλόνι	③⑤ Πίσω λαβή	④⑧ Ακροδέκτης (Προϊόν)
⑨ Διακόπτης	㉒ Εξόγκωμα του τανυστή αλυσίδας	③⑥ Μπροστινή λαβή	④⑨ Πιστόλι αέρος
⑩ Κόμβος	㉓ Λαβή	③⑦ Στρογγυλή λίμα	④⑩ Ακροδέκτης (Μπαταρία)
⑪ Πλευρικό κάλυμμα	㉔ Σύνδεσμος οδήγησης	③⑧ 1/5 της διαμέτρου της λίμας	④⑪ Αυλακώσεις ολίσθησης
⑫ Επιλογή τάσης	㉕ Λάδι αλυσίδας	③⑨ Συνδετήρας μετρητή βάθους	
⑬ Αυξήστε την τάση	㉖ Υαλοδείκτης για το λάδι	③⑩ Επίπεδη λίμα	

ΤΕΧΝΙΚΑ ΧΑΡΑΚΤΗΡΙΣΤΙΚΑ

Μοντέλο	CS3630DB	CS3635DB
Τάση	36 V	
Αλυσίδα πριονιού	Τύπος: 90PX-045X Βήμα: 9,5 mm (3/8") / Βάθος: 1,1 mm (0,043")	Τύπος: 90PX-052X Βήμα: 9,5 mm (3/8") / Βάθος: 1,1 mm (0,043")
Λάμα	Τύπος: 124MLEA041 Μέγεθος: 300 mm (Μέγ. μήκος κοπής)	Τύπος: 144MLEA041 Μέγεθος: 350 mm (Μέγ. μήκος κοπής)
Γρανάζι	Αριθμός οδόντων: 6 / 9,5 mm (3/8")	
Ταχύτητα μη φορτωμένης αλυσίδας	14,9 m/s (900 m/min)	
Χωρητικότητα της δεξαμενής λαδιού της αλυσίδας	100 ml	
Διαθέσιμη μπαταρία για αυτό το εργαλείο* (πωλούνται ξεχωριστά)	BSL36A18 / BSL36B18	
Βάρος**	3,4 kg	

* Οι υπάρχουσες μπαταρίες (BSL3660/3620/3626, σειρά BSL18xx κλπ.) δεν μπορούν να χρησιμοποιηθούν με αυτό το εργαλείο.
Το Εφεδρικό πακέτο τροφοδοσίας (BL36200) και ο Μετασχηματιστής Ρεύματος AC/DC (ET36A) δεν μπορούν να χρησιμοποιηθούν με αυτό το εργαλείο.

** Βάρος: Δεν περιλαμβάνεται αλυσίδα πριονιού, μπάρα οδηγού, θήκη αλυσίδας, λάδι, μπαταρία

ΒΑΣΙΚΑ ΕΞΑΡΤΗΜΑΤΑ

Εκτός από την κύρια μονάδα (1 μονάδα), η συσκευασία περιέχει τα εξαρτήματα που αναφέρονται στην σελίδα 288.

Τα βασικά εξαρτήματα υπόκεινται σε αλλαγή χωρίς προειδοποίηση.

ΕΦΑΡΜΟΓΕΣ

- Κοπή ξύλου / κορμών
- Κλάδεμα, κοπή δέντρων κήπου

ΣΤΕΡΕΩΣΗ ΚΑΙ ΛΕΙΤΟΥΡΓΙΑ

Ενέργεια	Εικόνα	Σελίδα
Αφαίρεση και τοποθέτηση της μπαταρίας	4	2
Λειτουργία διακόπτη*1	5	2
Επιλογή εξαρτημάτων	—	289

*1 Λειτουργία διακόπτη

Όταν ο διακόπτης είναι δεσμευμένος ενόσω είναι πατημένο το κουμπί αποδέσμευσης, η αλυσίδα του πριονιού περιστρέφεται. **(Εικ. 16)**

Εκτός και αν το κουμπί αποδέσμευσης είναι πατημένο, δεν είναι δυνατή η δέσμευση του διακόπτη.

Αφού ο διακόπτης δεσμευτεί, η αλυσίδα του πριονιού συνεχίζει να περιστρέφεται όσο αυτός είναι πατημένος.

Όταν απελευθερωθεί ο διακόπτης, ενεργοποιείται ένα φρένο για να σταματήσει την περιστροφή της αλυσίδας.

ΠΡΟΕΙΔΟΠΟΙΗΣΗ

Μην ασφαρίζετε το κουμπί απασφάλισης ενόσω αυτό είναι πατημένο.

Αν ο διακόπτης είναι κατά λάθος δεσμευμένος, η συσκευή μπορεί απρόσμενα να ξεκινήσει να λειτουργεί και να προκληθεί τραυματισμός.

ΦΟΡΤΙΣΗ

Η μπαταρία και ο φορτιστής μπαταρίας δεν συμπεριλαμβάνονται μαζί με αυτό το προϊόν.

Για τις επαναφορτιζόμενες μπαταρίες, φορτίστε σύμφωνα με τις οδηγίες χειρισμού του φορτιστή που χρησιμοποιείτε.

ΕΓΚΑΤΑΣΤΑΣΗ (ΑΝΤΙΚΑΤΑΣΤΑΣΗ) ΤΗΣ ΑΛΥΣΙΔΑΣ ΤΟΥ ΠΡΙΟΝΙΟΥ

ΠΡΟΕΙΔΟΠΟΙΗΣΗ

- Για να αποφύγετε αντικείμενα, απενεργοποιείτε πάντοτε τη συσκευή, και αφαιρείτε την μπαταρία αποθήκευσης.
- Μη χρησιμοποιείτε άλλη αλυσίδα του πριονιού ή άλλη λάμα από εκείνες που καθορίζονται στο εδάφιο "ΤΕΧΝΙΚΑ ΧΑΡΑΚΤΗΡΙΣΤΙΚΑ".
- Μη χρησιμοποιείτε το Εφεδρικό πακέτο τροφοδοσίας (BL36200) και τον Μετασχηματιστή Ρεύματος AC/DC (ET36A). Η διαμόρφωση τους τείνει να τυλίγει το καλώδιο γύρω από τον χρήστη και μπορεί να προκληθεί τραυματισμός.

ΠΡΟΣΟΧΗ

Φορέστε παχιά γάντια και προσέξτε να αποφύγετε τραυματισμό με την αλυσίδα του πριονιού.

ΣΗΜΕΙΩΣΗ

- Όταν αφαιρείτε την αλυσίδα του πριονιού, αφαιρέστε την πριονόσκονη από το στόμιο του λαδιού, την οπή του λαδιού και από το αυλάκι της λάμας.
Αν συσσωρεύεται πριονόσκονη, η συσώρευση αυτή μπορεί να προκαλέσει βλάβη στη συσκευή.
 - Χρησιμοποιήστε το σωστό τύπο αλυσοπριονίου σύμφωνα με τις προδιαγραφές.
Αν εγκαταστήσετε το λανθασμένο τύπο λάμας, η αλυσίδα του πριονιού μπορεί να βγει από τη θέση της και να προκληθεί τραυματισμός.
1. **Αφαίρεση του πλευρικού καλύμματος (Εικ. 6)**
Περιστρέψτε το κουμπί και αφαιρέστε το πλευρικό κάλυμμα.

2. Αφαίρεση της αλυσίδας του πριονιού και της μπάρας (Εικ. 7)

Περιστρέψτε τον επιλογέα τάνυσης προς την κατεύθυνση «-» για να χαλαρώσετε λίγο την αλυσίδα του πριονιού και, στη συνέχεια, αποσυνδέστε από το γρανάζι. Αποσυνδέστε κατά μήκος με την μπάρα οδηγού προς την κατεύθυνση που υποδεικνύεται από το βέλος.

3. Δέσμευση της νέας αλυσίδας του πριονιού στο γρανάζι (Εικ. 8)

① Τοποθετήστε την αλυσίδα του πριονιού από την άκρη της μπάρας οδηγού. Βεβαιωθείτε ότι η αλυσίδα του πριονιού είναι προσανατολισμένη έτσι ώστε η λεπίδα να βλέπει προς την κατεύθυνση που φαίνεται στην εικόνα κάτω από το γρανάζι.

② Εισαγάγετε το μπουλόνι τενωτήρα μπουλονιού και αλυσίδας στην οπή της μπάρας οδηγού ενώ κρατάτε το άκρο της αλυσίδας και της μπάρας οδηγού. Συνδέστε το άκρο της αλυσίδας πριονιού στο γρανάζι και τοποθετήστε την μπάρα οδηγού στο σώμα του πριονιού.

4. Εγκατάσταση του πλευρικού καλύμματος (Εικ. 9)

① Τοποθετήστε το πλευρικό κάλυμμα εισάγοντας την προεξοχή στην υποδοχή στο σώμα του πριονιού. Βεβαιωθείτε ότι η αλυσίδα του πριονιού δεν είναι χαλαρή από την μπάρα οδηγού.

② Περιστρέψτε μια φορά το κουμπί για να το στερεώσετε προσωρινά. Αφαιρέστε τυχόν βρωμιά γύρω από το πλαινό κάλυμμα πριν την επανατοποθετήσετε.

5. Ρύθμιση της τάσης της αλυσίδας του πριονιού (Εικ. 10)

○ Ενώσω ανασκόνετε το άκρο της λάμας, περιστρέψτε τον επιλογέα τάσης ώστε να ρυθμίσετε την τάση της αλυσίδας του πριονιού.

○ Γυρίστε τον επιλογέα τάσης στο «+» για να αυξήσετε την τάνυση της αλυσίδας του πριονιού και στο «-» για να την μειώσετε.

6. Έλεγχος της τάσης της αλυσίδας του πριονιού (Εικ. 11)

Ρυθμίστε την τάση της αλυσίδας του πριονιού έτσι ώστε το κενό ανάμεσα σύνδεσμο του οδηγού της αλυσίδας του πριονιού και της λάμας να είναι 0.5 έως 1 mm όταν σηκώνετε την αλυσίδα του πριονιού ελαφρά κοντά στο κέντρο της μπάρας.

7. Ασφάλιση του κουμπιού (Εικ. 12)

Όταν η ρύθμιση είναι πλήρης, ανασκόνετε τη λάμα, και σφίξτε τελείως το κουμπί.

ΠΡΟΕΙΔΟΠΟΙΗΣΗ

Μετά τη ρύθμιση της τάσης της αλυσίδας του πριονιού, βεβαιωθείτε ότι το κουμπί είναι τελείως σφικτό. Αν είναι χαλαρό, μπορεί να προκληθεί τραυματισμός.

ΕΠΙΘΕΩΡΗΣΗ ΚΑΙ ΠΡΟΕΤΟΙΜΑΣΙΑ ΠΡΙΝ ΑΠΟ ΤΗ ΧΡΗΣΗ

Πριν από τη χρήση, κάντε τις επόμενες επιθεωρήσεις και προπαρασκευαστικές εργασίες.

ΠΡΟΕΙΔΟΠΟΙΗΣΗ

○ Για να αποφύγετε τα ατυχήματα, εκτελείτε πάντοτε τα βήματα 1 έως 3 έχοντας βεβαιωθεί ότι η μπαταρία αποθήκευσης έχει αφαιρεθεί από το σώμα.

○ Μην ασφαλίζετε το κουμπί απασφάλισης ενόσω αυτό είναι πατημένο.

Αν ο διακόπτης είναι κατά λάθος δεσμευμένος, η συσκευή μπορεί απρόσμενα να ξεκινήσει να λειτουργεί και να προκληθεί τραυματισμός.

1. Βεβαιωθείτε ότι ο διακόπτης είναι απενεργοποιημένος

○ Αν εισάγετε την μπαταρία αποθήκευσης χωρίς να ξέρετε αν ο διακόπτης είναι δεσμευμένος, η συσκευή μπορεί απροσδόκιστα να αρχίσει, πράγμα που μπορεί να καταλήξει σε ατύχημα.

○ Αν ο διακόπτης είναι δεσμευμένος ενόσω το κουμπί αποδέσμευσης είναι δεσμευμένο, η συσκευή ενεργοποιείται, και όταν ο διακόπτης απελευθερωθεί, η συσκευή απενεργοποιείται.

2. Έλεγχος της τάσης της αλυσίδας του πριονιού

○ Αν η τάση της αλυσίδας του πριονιού είναι εσφαλμένη, υπάρχει κίνδυνος ζημίας στην αλυσίδα του πριονιού ή στη λάμα και δυσλειτουργία. Ανατρέχοντας στα βήματα 5 έως 7 "Εγκατάσταση (αντικατάσταση) της αλυσίδας του πριονιού", βεβαιωθείτε ότι μια κατάλληλη τάση έχει ρυθμιστεί.

○ Ενόσω η αλυσίδα του πριονιού είναι ακόμα καινούργια, είναι ιδιαίτερα ελαστική, ελέγξτε περιοδικά την τάση και ρυθμίστε όπως απαιτείται.

○ Ελέγξτε επίσης το κουμπί αν το κουμπί έχει σφίξει καλά.

3. Έλεγχος του λαδιού της αλυσίδας

○ Η συσκευή αυτή παραδίδεται χωρίς λάδι αλυσίδας στο εσωτερικό της. Βεβαιωθείτε ότι η δεξαμενή λαδιού έχει πληρωθεί με το λάδι αλυσίδας που παρέχεται πριν από τη χρήση. (Εικ. 13)

○ Ελέγξτε περιοδικά το γυάλινο παρατηρητήριο λαδιού κατά τη διάρκεια της εργασίας και αναπληρώστε με λάδι, όπως απαιτείται.

○ Αν το λάδι αλυσίδας τελειώσει, χρησιμοποιήστε λάδι αλυσίδας της HiKOKI που πουλιέται ξεχωριστά ή ισοδύναμο λάδι της αγοράς.

○ Το λάδι αλυσίδας λιπαίνει αυτόματα.

○ Ο ρυθμός εκφόρτισης για αυτόματη λίπανση είναι προρρυθμισμένος στο εργοστάσιο στο μέγιστο.

Για να μειώσετε το ρυθμό εκφόρτισης, γυρίστε δεξιόστροφα τον ρυθμιστή της αντλίας λαδιού στη δεξιά πλευρά του γυαλιού λαδιού. (Εικ. 14)

ΣΗΜΕΙΩΣΗ

○ Η χωρητικότητα της δεξαμενής του λαδιού είναι περίπου 100 ml.

Βεβαιωθείτε ότι δεν υπάρχει διαρροή λαδιού ή υπερχειλίση από το δοχείο λαδιού κατά την αναπλήρωση του λαδιού αλυσίδας.

○ Σας συστήνουμε να κάνετε αποθέματα με λάδι αλυσίδας.

Αν συνεχίζετε να εργάζεστε χωρίς λάδι αλυσίδας, η αλυσίδα του πριονιού μπορεί να καεί, ή ο κινητήρας να παρουσιάσει βλάβη.

○ Να είστε προσεκτικοί ώστε να αποφύγετε την είσοδο σκόνης ή ξένου υλικού στη δεξαμενή λαδιού. Αν σκόνη και άλλα ξένα υλικά εισέλθουν στη δεξαμενή λαδιού, η συσκευή μπορεί να παρουσιάσει βλάβη.

○ Το λάδι αλυσίδας που έχει παραμείνει μέσα στη δεξαμενή μπορεί να διαρρεύσει λόγω της δομής της μονάδας αυτής. Αν και αυτό δεν υποδεικνύει δυσλειτουργία, μπορεί να ρυπάνει τη θέση αποθήκευσης, να είστε λοιπόν προσεκτικοί. Όταν αποθηκεύετε, αδειάστε το λάδι από τη δεξαμενή λαδιού, και τοποθετήστε ένα αντικείμενο κάτω από το κύριο σώμα που να μπορεί να απορροφή τις οποιεσδήποτε διαρροές.

4. Εγκατάσταση της μπαταρίας αποθήκευσης (Εικ. 4)

Όπως δείχνεται στην Εικ. 4, ωθήστε σταθερά μέχρις ότου ακουστεί ένα 'κλικ' όταν η μπαταρία μπει στη θέση της.

ΠΡΟΣΟΧΗ

Συνδέστε με ασφάλεια την μπαταρία αποθήκευσης.

Αν η μπαταρία αποθήκευσης δεν είναι στερεωμένη με ασφάλεια, μπορεί να πέσει και να προκληθεί τραυματισμός.

5. Έλεγχος λειτουργίας του φρένου της αλυσίδας (Εικ. 15)

ΠΡΟΕΙΔΟΠΟΙΗΣΗ

- Αν και το φρένο αλυσίδας είναι μια διάταξη διακοπής έκτακτης ανάγκης, δεν είναι πλήρως αξιόπιστο. Η λειτουργία του πρέπει να γίνεται προσεκτικά ώστε να αποφεύγεται ο κίνδυνος του οπίσθιου λακτίσματος.
- Το φρένο αλυσίδας προορίζεται για χρήση σε καταστάσεις έκτακτης ανάγκης και κατά την έναρξη της λειτουργίας της συσκευής. Μην το χρησιμοποιείτε διαρκώς.
- Για να αποφύγετε μια τυχόν προβληματική κίνηση του φρένου αλυσίδας λόγω συσσώρευσης πριονόσκονης κλπ., καθαρίστε το σε τακτική βάση.
- Το φρένο αλυσίδας αποτελεί σημαντική συνιστώσα για την εξασφάλιση ασφαλούς χρήσης. Εάν έχετε οποιαδήποτε ανησυχία σχετικά με τη λειτουργία του φρένου αλυσίδας, ζητήστε επισκευή από το Εξουσιοδοτημένο Κέντρο Σέρβις της HIKOKI.
- Το προϊόν αποστέλλεται με το φρένο αλυσίδας στη θέση «ON». Το φρένο αλυσίδας πρέπει να απελευθερωθεί πριν από τη χρήση.

Το φρένο αλυσίδας είναι μια διάταξη διακοπής έκτακτης ανάγκης που σταματάει την αλυσίδα του πριονιού όταν η συσκευή υπόκειται σε οπίσθιο λάκτισμα κλπ., για τη μείωση του κινδύνου.

(Ανατρέξτε στην "Αιτίες του οπίσθιου λακτίσματος και αποφυγή του από το χειριστή.")

Πιέστε το φρένο αλυσίδας (Ⓜ) προς την κατεύθυνση που υποδεικνύεται με το βέλος για να εφαρμόσετε το φρένο αλυσίδας και να σταματήσετε την αλυσίδα του πριονιού. Για να απελευθερώσετε το φρένο αλυσίδας, αφήστε τον διακόπτη και τραβήξτε το πίσω στο φρένο αλυσίδας.

ΠΡΟΣΟΧΗ

Το φρένο αλυσίδας λειτουργεί μόνο όταν είναι ενεργοποιημένη η τροφοδοσία. Ελέγξτε τη λειτουργία του φρένου αλυσίδας σε μια υποθεσία όπου δεν υπάρχουν κοντά άτομα ή εμπόδια.

- ① Πατήστε τον διακόπτη ενώ πατάτε το κουμπί κλειδώματος.
- ② Μόλις η αλυσίδα του πριονιού αρχίσει να γυρνάει, σπρώξτε το φρένο της αλυσίδας προς τα εμπρός προς την αλυσίδα του πριονιού.
- ③ Εάν σταματήσει η αλυσίδα του πριονιού, το φρένο αλυσίδας λειτουργεί όπως θα έπρεπε. Για να απελευθερώσετε το φρένο, αφήστε τον διακόπτη και τραβήξτε το πίσω στο φρένο αλυσίδας.

6. Έλεγχος της εκφόρτισης του λαδιού της αλυσίδας (Εικ. 16)

- Όταν ενεργοποιείτε τη συσκευή, το λάδι αλυσίδας ληθαίνει αυτόματα την αλυσίδα του πριονιού και τη λάμα.
- Αν δεν φαίνεται να αναδύεται λάδι 2 έως 3 λεπτά αφού έχει τεθεί σε λειτουργία η συσκευή, ελέγξτε αν έχει συσσωρευτεί πριονόσκονη γύρω από το στο στόμιο του λαδιού. (Ανατρέξτε στην "Καθαρισμός του στομίου λαδιού της αλυσίδας.")
- (Ανατρέξτε στην "Έλεγχος του λαδιού της αλυσίδας.")

Είναι καλύτερο να χρησιμοποιείται η ένδειξη υπόλοιπου φορτίου μπαταρίας ως οδηγός δεδομένου, καθώς υπάρχουν μικρές διαφορές όπως η θερμοκρασία περιβάλλοντος και η κατάσταση της μπαταρίας. Επίσης, η ένδειξη υπόλοιπου φορτίου μπαταρίας ενδέχεται να διαφέρει από εκείνες που υπάρχουν στο εργαλείο ή τον φορτιστή. (Η μπαταρία δεν περιλαμβάνεται, πωλείται χωριστά)

Πίνακας 1

Κατάσταση λυχνίας	Υπόλοιπο φορτίο της μπαταρίας
	Ανάβει; Το υπόλοιπο φορτίο της μπαταρίας είναι πάνω από το 75%.
	Ανάβει; Το υπόλοιπο φορτίο της μπαταρίας βρίσκεται στο 50%–75%.
	Ανάβει; Το υπόλοιπο φορτίο της μπαταρίας βρίσκεται στο 25%–50%.
	Ανάβει; Το υπόλοιπο φορτίο της μπαταρίας είναι λιγότερο από το 25%.
	Αναβοσβήνει; Το υπόλοιπο φορτίο της μπαταρίας είναι σχεδόν άδειο. Επαναφορτίστε την μπαταρία το συντομότερο δυνατό.
	Αναβοσβήνει; Η έξοδος ανεστάλη λόγω υψηλής θερμοκρασίας. Αφαιρέστε την μπαταρία από το εργαλείο και αφήστε τη να κρυώσει.
	Αναβοσβήνει; Η έξοδος ανεστάλη λόγω βλάβης ή δυσλειτουργίας. Το πρόβλημα ενδεχομένως να οφείλεται στην μπαταρία, οπότε παρακαλούμε επικοινωνήστε με τον αντιπρόσωπό σας.

Καθώς η ένδειξη του υπόλοιπου φορτίου της μπαταρίας εμφανίζεται κάπως διαφορετική ανάλογα με τη θερμοκρασία του περιβάλλοντος και τα χαρακτηριστικά της μπαταρίας, μπορείτε να τη δείτε ως στοιχείο αναφοράς.

ΣΗΜΕΙΩΣΗ

- Μην χτυπάτε δυνατά τον πίνακα διακοπών ή μην τον σπάζετε. Μπορεί να προκληθεί βλάβη.
- Για να εξοικονομήσετε το φορτίο της μπαταρίας που καταναλώνεται, η ενδεικτική λυχνία υπόλοιπου φορτίου της μπαταρίας ανάβει ενώ πατάτε το διακόπτη ένδειξης υπόλοιπου φορτίου της μπαταρίας.

ΔΙΑΔΙΚΑΣΙΕΣ ΚΟΠΗΣ

ΠΡΟΕΙΔΟΠΟΙΗΣΗ

- Πριν από τη λειτουργία, βεβαιωθείτε ότι το φρένο της αλυσίδας λειτουργεί.
- Κατά τη διάρκεια της χρήσης, πιάστε τη λαβή με ασφάλεια και με τα δυο χέρια.
- Όταν κόβετε ξύλα από το κάτω μέρος, βεβαιωθείτε ότι το αλυσοπρίονο δεν προσκρούει στο ξύλο. Αν η συσκευή ωθείται πίσω, μπορεί να προκληθεί τραυματισμός.
- Κατά τη διάρκεια των διαλειμάτων εργασίας ή μετά την εργασία, απενεργοποιείτε πάντοτε τη συσκευή και αφαιρέστε την μπαταρία αποθήκευσης από το κύριο σώμα.

ΕΝΔΕΙΞΗ ΥΠΟΛΟΙΠΟΥ ΦΟΡΤΙΟΥ ΜΠΑΤΑΡΙΑΣ

Μπορείτε να ελέγξετε το υπόλοιπο φορτίο της μπαταρίας πιέζοντας τον διακόπτη ένδειξης υπόλοιπου φορτίου μπαταρίας για να ανάψει η λυχνία ένδειξης. (Εικ. 17, Πίνακας 1)

Η ένδειξη θα σβήσει περίπου 3 δευτερόλεπτα μετά το πάτημα του διακόπτη ένδειξης υπόλοιπου φορτίου μπαταρίας.

Ελληνικά

Παρακολουθείτε πάντοτε το χώρο εργασίας και τη γύρω περιοχή, βεβαιωθείτε ότι δεν υπάρχουν αντικείμενα που θα μπορούσαν να προκαλέσουν τραυματισμούς ή βλάβη της συσκευής, και εφόσον παρευρίσκονται, απομακρύνετε τα εκ των προτέρων.

Ειδικότερα, όταν βάζετε μια βάση για τα πόδια για να εργαστείτε, βεβαιωθείτε ότι δεν υπάρχει αστάθεια ή κάποιο αντικείμενο που θα μπορούσατε να σκοντάψετε επάνω του.

Πριν να κάνετε την υλοτόμηση όρθιων δέντρων, δώστε πάντοτε ιδιαίτερη προσοχή στην κατεύθυνση στην οποία το δέντρο θα πέσει ή θα κυλήσει, και καθορίστε μια ασφαλή περιοχή εκκένωσης και μια ασφαλή διαδρομή για σας εκ των προτέρων.

1 Βεβαιωθείτε ότι η συσκευή είναι απενεργοποιημένη

Αν η μπαταρία αποθήκευσης εισάγεται ενόσω ο διακόπτης είναι δεσμευμένος ή κάποιον άγνωστο λόγο, η συσκευή μπορεί απροσδόκητα να αρχίσει, πράγμα που μπορεί να καταλήξει σε ατύχημα.

2 Εγκατάσταση της μπαταρίας αποθήκευσης (Εικ. 4)

Όπως δείχνεται στην **Εικ. 4**, ωθήστε σταθερά μέχρις ότου ακουστεί ένα 'κλικ' όταν η μπαταρία μπει στη θέση της.

3 Δέσμευση του διακόπτη

Έχοντας βεβαιωθεί ότι η αλυσίδα του πριονιού δεν βρίσκεται σε επαφή με το ξύλο, δεσμεύστε το διακόπτη και αρχίστε να κόβετε όταν η αλυσίδα του πριονιού έχει αυξηθεί.

ΠΡΟΣΟΧΗ

- Όταν ενεργοποιείτε τη συσκευή, βεβαιωθείτε ότι η αλυσίδα του πριονιού δεν έρχεται σε επαφή με υλικά ή με στιδήποτε άλλο.
- Κατά τη διάρκεια της χρήσης, να είστε προσεκτικοί ώστε να βεβαιωθείτε ότι η αλυσίδα του πριονιού δεν έρχεται σε επαφή με άλλα υλικά ή αντικείμενα. Ειδικότερα, αν η διεργασία της κοπής έχει τελειώσει, να είστε προσεκτικοί ώστε να βεβαιωθείτε ότι το αλυσοπρίονο δεν αγγίζει το έδαφος.

ΣΗΜΕΙΩΣΗ

Γεμίστε ξανά τη δεξαμενή λαδιού ώστε να αποφύγετε το να μείνει η συσκευή χωρίς λάδι.

1. Γενικές διαδικασίες κοπής

- Τροφοδοτήστε με ηλεκτρικό ρεύμα κρατώντας ταυτόχρονα το πριόνι λίγο μακριά από το ξύλο που πρόκειται να κοπεί. Ξεκινήστε το πριόνισμα λίγο αφότου η συσκευή έχει φθάσει στην πλήρη ταχύτητά της.
- Όταν πριονίζετε ένα λεπτό κομμάτι ξύλου, πιέστε το τμήμα της βάσης της λάμας ενάντια στο ξύλο και πριονίστε προς τα κάτω όπως δείχνεται στην **Εικ. 18**.
- Όταν πριονίζετε ένα παχύ κομμάτι ξύλου, πιέστε την ακίδα στο μπροστινό τμήμα της συσκευής ενάντια στο ξύλο και κόψτε με το δουλευοντάς το σαν μοχλό χρησιμοποιώντας ταυτόχρονα την ακίδα σαν υπομόχλιο όπως δείχνεται στην **Εικ. 19**.
- Όταν κόβετε το ξύλο οριζόντια, γυρίστε το σώμα της μονάδας στα δεξιά έτσι ώστε η λάμα να βρίσκεται κάτω και κρατήστε το πάνω μέρος της μπροστινής λαβής με το αριστερό σας χέρι. Κρατήστε τη λάμα οριζόντια και τοποθετήστε την ακίδα που βρίσκεται στο μπροστινό μέρος του σώματος της συσκευής πάνω στην οσφυϊκή μοίρα. Χρησιμοποιώντας την ακίδα σαν υπομόχλιο, κόψτε το ξύλο περιστρέφοντας την πίσω λαβή προς τα δεξιά. (**Εικ. 20**)
- Όταν κόβετε μέσα στο ξύλο από το κάτω μέρος, αγγίξτε ελαφρά το ξύλο με το άνω μέρος της λάμας. (**Εικ. 21**)

(6) Μελετώντας προσεκτικά τις οδηγίες, εξασφαλίστε πρακτική εκπαίδευση στη λειτουργία του αλυσοπριονίου πριν από τη χρήση, ή εξασκηθείτε τουλάχιστον κόβοντας επιμήκη κομμάτια στρογγυλού ξύλου πάνω σε ένα τρίποδο πριονίσματος.

(7) Όταν κόβετε κορμούς ή ξύλα, τα οποία δεν φέρουν υποστήριγμα, στηρίξτε τα καλά ακινητοποιώντας τα κατά τη διάρκεια της κοπής χρησιμοποιώντας ένα τρίποδο πριονίσματος ή οποιαδήποτε άλλη κατάλληλη μέθοδο.

ΠΡΟΣΟΧΗ

- Όταν κόβετε ξύλο από το κάτω μέρος, υπάρχει κίνδυνος η μονάδα της συσκευής να ωθηθεί προς τα πίσω προς την μεριά του χρήστη αν η αλυσίδα αν η αλυσίδα επιδρά έντονα με το ξύλο.
- Μην κόβετε σε όλη τη διαδρομή σε βάθος το ξύλο ξεκινώντας από το κάτω μέρος γιατί υπάρχει ο κίνδυνος να πεταχτεί προς τα πάνω η λάμα εκτός ελέγχου όταν η κοπή έχει τελειώσει.
- Αποφεύγετε πάντοτε το αλυσοπρίονο που βρίσκεται σε λειτουργία να αγγίζει το έδαφος ή συρματοπλέγματα.

2. Κοπή κλαδιών

(1) Κοπή κλαδιών από όρθιο δέντρο:

Πρέπει να κοπεί αρχικά ένα χοντρό κλαδί σε ένα σημείο μακριά από τον κορμό του δέντρου. Κόψτε πρώτα στο ένα τρίτο της διαδρομής ξεκινώντας από κάτω, και κόψτε ύστερα το κλαδί από πάνω. Τελικά, κόψτε το εναπομείνον τμήμα του κλαδιού ακόμα με τον κορμό του δέντρου. (**Εικ. 22**)

ΠΡΟΣΟΧΗ

- Να είστε πάντοτε προσεκτικοί για να αποφύγετε τα κλαδιά που πέφτουν.
- Να είστε πάντοτε σε ετοιμότητα για τυχόν ανάκρουση του αλυσοπριονίου
- Κοπή κλαδιών από πεσμένα δέντρα: Κόψτε πρώτα τα κλαδιά που δεν αγγίζουν το έδαφος, κόψτε ύστερα εκείνα που αγγίζουν το έδαφος. Όταν κόβετε χοντρά κλαδιά που αγγίζουν το έδαφος, κόψτε περίπου στα μισά της διαδρομής από πάνω, κόψτε ύστερα τελειώς το κλαδί από κάτω. (**Εικ. 23**)

ΠΡΟΣΟΧΗ

- Όταν κάνετε αποκοπή κλαδιών που αγγίζουν το έδαφος, να είστε προσεκτικοί να μη λυγίσει η λάμα από την πίεση.
- Κατά το στάδιο της τελικής κοπής, προσέξτε για τυχόν αναπάντεχη κύλιση του κορμού του ξύλου.

3. Κοπή κορμών ξύλου

Όταν κόβετε έναν κορμό ξύλου που έχει τοποθετηθεί όπως δείχνεται στην **Εικ. 24**, κόψτε στο ένα τρίτο της διαδρομής περίπου από κάτω, κόψτε ύστερα κάτω σε όλη τη διαδρομή από πάνω. Όταν κόβετε έναν κορμό ξύλου που διασχίζεται από μια κοιλότητα όπως δείχνεται στην **Εικ. 25**, κόψτε πρώτα στα δυο τρίτα περίπου της διαδρομής από πάνω, κόψτε ύστερα από κάτω προς τα πάνω.

ΠΡΟΣΟΧΗ

- Βεβαιωθείτε ότι η λάμα δεν λυγίζει στον κορμό από την πίεση.
 - Όταν δουλεύετε σε έδαφος που παρουσιάζει κλίση, βεβαιωθείτε ότι στέκεστε πάνω στην ανηφορική πλευρά του κορμού του ξύλου. Αμ στέκεστε πάνω στην κατηφορική πλευρά, το αποκομμένο κομμάτι ξύλου μπορεί να κυλίσει προς το μέρος σας.
- ## 4. Κόβοντας επίπεδα ένα κούτσουρο
- Βεβαιωθείτε ότι το κούτσουρο είναι σταθερό. Σπρώξτε την ακίδα πάνω στο κούτσουρο. Χρησιμοποιήστε την ακίδα ως υπομόχλιο με το οποίο μπορεί να ανυψωθεί η λαβή για να διευκολύνετε την κοπή. (**Εικ. 26**)

5. Κόβοντας ένα κούτσουρο που υποστηρίζεται και στα δύο άκρα

Ξεκινήστε με πριόνισμα σε βάθος περίπου στο ένα τρίτο από την κορυφή και, στη συνέχεια, πριονίστε από κάτω για να ολοκληρώσετε το κόψιμο.

Η μπάρα οδηγού μπορεί να κολλήσει μέσα στην κοπή του πριονιού, αν επιχειρήσετε να το κόψετε όλο από την κορυφή. (Εικ. 27)

6. Υλοτόμηση δέντρων

(1) Υποκοπή (1) όπως δείχνεται στην Εικ. 28):

Κάντε την υποκοπή να αντικρίσει την κατεύθυνση στην οποία θέλετε το δέντρο να πέσει. Το βάθος της υποκοπής θα πρέπει να ανέρχεται στο 1/3 της διαμέτρου του δέντρου. Μην κάνετε ποτέ υλοτόμηση δέντρων δίχως την κατάλληλη υποκοπή.

(2) Πίσω κοπή (2) όπως δείχνεται στην Εικ. 28):

Κάντε μια πίσω κοπή περίπου 5 cm επάνω και παράλληλη στην οριζόντια κοπή. Αν υπάρχει εμπλοκή της αλυσίδας κατά τη διάρκεια της κοπής, διακόψτε τη λειτουργία του πριονιού και χρησιμοποιήστε σφήνες για να την ελευθερώσετε. Μην κόβετε το δέντρο σε βάθος.

ΠΡΟΣΟΧΗ

- Η υλοτόμηση των δέντρων πρέπει να γίνεται κατά τρόπον ώστε να μην υπάρχει κίνδυνος για κανένα άτομο, να μη χτυπηθεί η οποιαδήποτε γραμμική ηλεκτρικού ρεύματος και να μη προκληθούν οι οποιοδήποτε υλικές ζημιές.
- Βεβαιωθείτε ότι στέκεστε πάνω στην ανηφορική πλευρά του εδάφους γιατί το δέντρο μπορεί να κυλήσει ή να γλιστρήσει στην κατηφόρα μετά την υλοτόμηση του.

Προφύλαξη για την εργασία κοπής

Για λειτουργία μεγάλης κλίμακας ή εργασία χωρίς διακοπή

Αυτό το εργαλείο είναι εφοδιασμένο με ένα κύκλωμα προστασίας υπερφόρτισης που προστατεύει τα ηλεκτρονικά μέρη που ελέγχουν την επαναφορτιζόμενη μπαταρία. Κατά τη διάρκεια παρατεταμένης χρήσης ή κατά τη διάρκεια εργασιών υπό μεγάλα φορτία που δημιουργούνται από πίεση ενάντια στο εργαλείο, η θερμοκρασία του εργαλείου θα αυξηθεί και τελικά θα ενεργοποιηθεί το κύκλωμα προστασίας από θερμότητα, το οποίο θα απενεργοποιήσει το εργαλείο.

Εάν συμβεί αυτό, αφήστε το εργαλείο να κρυώσει για κάποιο χρονικό διάστημα. Όταν πέσει η θερμοκρασία, τότε θα είναι πάλι εφικτή η χρήση του εργαλείου. Εάν θα πρέπει να γίνει η αλλαγή της επαναφορτιζόμενης μπαταρίας κατά την διάρκεια της συνεχούς λειτουργίας, αφήστε το εργαλείο να ξεκουραστεί για περίπου 15 λεπτά.

Πιάσιμο / δύναμη ώθησης του αλυσοπριονιού

Να πιάνετε πάντοτε το αλυσοπριόνιο με ασφάλεια. Επιπρόσθετα, μην ασκείτε στο αλυσοπριόνιο περισσότερη δύναμη από όσο χρειάζεται. Όταν κόβετε, η άσκηση επιπλέον δύναμης ασκούμενης πάνω στο αλυσοπριόνιο δεν θα επιταχύνει την ταχύτητα κοπής. Αυτή θα επιφέρει σύνθλιψη στον κινητήρα, θα επηρεάσει αρνητικά την απόδοση, και θα κάνει ζημιά ή θα προκαλέσει δυσλειτουργία ή στη λάμα.

Χρησιμοποιήστε τη συσκευή στο εύρος όπου η αλυσίδα του πριονιού βρίσκεται σε λογική ταχύτητα. Ειδικότερα, όταν η αλυσίδα του πριονιού σταματάει (μπλοκάρει) λόγω υπερβολικής δύναμης, μπορεί να προκαλέσει τραυματισμό ή βλάβη στη συσκευή.

Συγκρατητήρας αλυσίδας

- Ο συγκρατητήρας της αλυσίδας βρίσκεται στην κινητήρια κεφαλή, ακριβώς κάτω από την αλυσίδα, για να αποτρέψει περισσότερο την πιθανότητα, μια σπασμένη αλυσίδα να χτυπήσει τον χρήστη του αλυσοπριονιού.
- Όταν η αλυσίδα του πριονιού κοπεί, αντικαταστήστε τη με μια καινούργια συμβουλευόμενοι το εδάφιο “Εγκατάσταση (αντικατάσταση) της αλυσίδας του πριονιού”.

ΑΚΟΝΙΣΜΑ ΤΗΣ ΛΕΠΙΔΑΣ ΤΗΣ ΑΛΥΣΙΔΑΣ

ΠΡΟΕΙΔΟΠΟΙΗΣΗ

Για να αποφύγετε ατυχήματα, απενεργοποιείτε πάντοτε τη συσκευή, και αφαιρείτε την μπαταρία αποθήκευσης από το κύριο σώμα.

ΠΡΟΣΟΧΗ

Ακονίστε την αλυσίδα του πριονιού και ρυθμίστε τον μετρητή βάθους στην κεντρική θέση στην μπάρα οδηγού, με την αλυσίδα του πριονιού να είναι τοποθετημένη στο κύριο σώμα.

ΣΗΜΕΙΩΣΗ

Ακονίστε την αλυσίδα του πριονιού και ρυθμίστε το μετρητή βάθους στην κεντρική θέση πάνω στη λάμα, με την αλυσίδα του πριονιού συνδεδεμένη στο κύριο σώμα.

Όταν το ακόνισμα των αλυσίδων του πριονιού φθίνει, ο κινητήρας και κάθε μέρος του σώματος επιβαρύνεται και η αποτελεσματικότητα μειώνεται.

Για τη βέλτιστη λειτουργία της συσκευής, χρειάζεται συχνή συντήρηση ώστε να παραμείνει η αλυσίδα του πριονιού κοφτερή.

1. Ακόνισμα της λεπίδας

Χρησιμοποιήστε ένα στρογγυλό ακονιστήρι διαμέτρου 4 mm.

Το στρογγυλό ακονιστήρι πρέπει να συγκρατείται πάνω στην αλυσίδα έτσι ώστε το ένα πέμπτο της διαμέτρου του να εκτείνεται πάνω από την κορυφή της λεπίδας, όπως φαίνεται στην Εικ. 29.

Ακονίστε τις λεπίδες διατηρώντας το στρογγυλό ακονιστήρι σε γωνία 30° σε σχέση με την μπάρα οδηγού, όπως φαίνεται στην Εικ. 30.

Αρχισοθετήστε τις λεπίδες πιέζοντας απαλά το στρογγυλό ακονιστήρι προς την κατεύθυνση της λαβής.

Βεβαιωθείτε ότι το στρογγυλό ακονιστήρι δεν αγγίζει την αλυσίδα πριονιού κατά την επιστροφή του.

Βεβαιωθείτε ότι όλες οι λεπίδες πριονιών έχουν ακονιστεί στην ίδια γωνία, διαφορετικά η απόδοση κοπής του εργαλείου θα μειωθεί. Οι κατάλληλες γωνίες για να ακονιστούν σωστά οι λεπίδες φαίνονται στην Εικ. 31. (Το στρογγυλό ακονιστήρι πωλείται χωριστά.)

2. Ρύθμιση μετρητή βάθους

ΠΡΟΕΙΔΟΠΟΙΗΣΗ

- Μην τρίβετε το πάνω μέρος του μάντα πρόσδεσης προφυλακτήρα και του συνδέσμου κίνησης προφυλακτήρα και μην προκαλείτε παραμόρφωση του σχήματος των εν λόγω εξαρτημάτων.
- Η ρύθμιση των μετρητών βάθους πρέπει να είναι σύμφωνα με τις προκαθορισμένες διαστάσεις και σχήματα, διαφορετικά ο κίνδυνος ανάκρουσης μπορεί να αυξηθεί, προκαλώντας τραυματισμό.

Επιπαιτιόδεσμος του προφυλακτήρα

Σύνδεσμος προφυλακτήρα

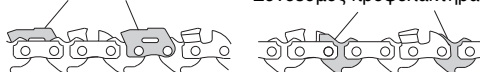

Όλοι οι μετρητές βάθους πρέπει να ευθυγραμμίζονται με τον ίδιο τρόπο, επειδή χρησιμοποιούνται για τη ρύθμιση του βάθους στη θέση όπου το κοπτικό εισέρχεται στο ξύλο.

Όταν ακονίζετε την αλυσίδα του πριονιού, φροντίστε να ελέγχετε τον μετρητή βάθους κάθε δύο ή τρεις φορές. (Εικ. 32)

Τοποθετήστε έναν συνδετήρα μετρητή βάθους στην αλυσίδα του πριονιού, αφήστε τον μετρητή ορατό στην αλάνκωση και χρησιμοποιήστε ένα επίπεδο ακονιστήρι για να ακονίσετε το τμήμα έξω από τον συνδετήρα μετρητή βάθους. (Εικ. 33) (Ο συνδετήρας μετρητή βάθους και το επίπεδο ακονιστήρι πωλούνται χωριστά.)

Αφού τοποθετήσετε τον μετρητή βάθους, στρογγυλέψτε την μπροστινή πλευρά του μετρητή βάθους όπως ήταν πριν. (Εικ. 34)

Αφού ακονίσετε την αλυσίδα του πριονιού, τοποθετήστε τη μέσα σε λάδι αλυσίδας για να ξεπλύνετε τα λιμαρίσματα.

Αν τα λιμαρίσματα δεν καθαριστούν καλά, η αλυσίδα του πριονιού και η λάμα θα αποστούν γρήγορα κόπωση ενόσω βρίσκονται σε χρήση.

Ο συνδετήρας μετρητή βάθους μπορεί επίσης να χρησιμοποιηθεί όταν συνοδεύεται με ένα στρογγυλό ακονιστήρι. (Εικ. 35)

4. Καθαρισμός της λάμας (Εικ. 38)

Όταν πριονόσκονη και παρόμοιες ουσίες εγκλωβίζονται στο αυλάκι της λάμας ή του στομιού λαδιού, μπορεί να μην υπάρξει ροή λαδιού, πράγμα που μπορεί να καταλήξει σε βλάβη της συσκευής.

Αφαιρέστε την μπάρα οδηγό και καθαρίστε την οποιαδήποτε ποσότητα πριονόσκονης που έχει εγκλωβιστεί στο αυλάκι μετά τη χρήση και όταν αντικαθιστάτε την αλυσίδα του πριονιού. (Ανατρέξτε στην "Εγκατάσταση (αντικατάσταση) της αλυσίδας του πριονιού.")

5. Καθαρισμός της φρένο αλυσίδας (Εικ. 39)

Χρησιμοποιήστε ένα πινέλο για να αφαιρέσετε οποιοδήποτε θραύσμα από το κενό στο σώμα του πριονιού.

6. Επιθεώρηση της ασφάλειας της αλυσίδας (Εικ. 40)

Η ασφάλεια της αλυσίδας έχει σχεδιαστεί για να προστατεύει τον χειριστή από χτύπημα από την αλυσίδα του πριονιού εάν η αλυσίδα χαλαρώσει ή κοπεί.

Η ασφάλεια της αλυσίδας είναι ενσωματωμένη στο πλαίσιο κάλυμμα.

Ελέγξτε για να επιβεβαιώσετε ότι η ασφάλεια της αλυσίδας δεν έχει υποστεί ζημιά.

7. Έλεγχος των βιδών στερέωσης

Τακτικά ελέγξτε όλες τις βίδες στερέωσης και σιγουρευτείτε ότι είναι κατάλληλα σφιγμένες. Σε περίπτωση που κάποιες από τις βίδες χαλαρώσουν, ξανασφίξτε τις αμέσως. Αν δεν το κάνετε αυτό μπορεί να προκληθεί σοβαρός κίνδυνος.

8. Συντήρηση του μοτέρ

Η περιέλιξη στη μονάδα του μοτέρ είναι η "καρδιά" του ηλεκτρικού εργαλείου.

Δώστε μεγάλη προσοχή για να διασφαλίσετε ότι η περιέλιξη δεν θα πάθει ζημιά και / ή θα βραχεί με λάδι ή νερό.

9. Καθαρισμός του χώρου εγκατάστασης της μπαταρίας και της μπαταρίας (Εικ. 41)

Χρησιμοποιήστε ένα πινέλο ή πιστόλι αέρα για να αφαιρέσετε τυχόν θραύσματα ή σκόνη και να διατηρήσετε το πριόνι καθαρό.

ΣΗΜΕΙΩΣΗ

○ Η συσσώρευση θραυσμάτων και σκόνης κατά τη χρήση μπορεί να προκαλέσει πτώση της μπαταρίας ή άλλα ατυχήματα.

Η συσσώρευση θραυσμάτων και σκόνης μπορεί επίσης να οδηγήσει σε δυσλειτουργίες, συμπεριλαμβανομένης της ελαττωματικής επαφής μεταξύ της μπαταρίας και των ακροδεκτών.

○ Μετά τον καθαρισμό, ελέγξτε για να επιβεβαιώσετε ότι η μπαταρία μπορεί εύκολα να αποσπαστεί και να επανασυνδεθεί στο σώμα του εργαλείου.

10. Καθαρισμός του εξωτερικού

Όταν το αλυσοπρίονο έχει πιτσιλίσματα βαφής, σκουπίστε το με ένα μαλακό στεγνό πανί ή με ένα πανί βρεγμένο με σαπουνόνερο. Μην χρησιμοποιείτε διαλύτες που περιέχουν χλώριο, βενζίνη ή διαλυτικό βαφής γιατί λιώνουν το πλαστικά υλικά.

11. Αποθήκευση

○ Καθαρίστε καλά όλα τα εξαρτήματα. Επιστρέψτε μετριοκράτες μέρη με ένα λεπτό στρώμα αναστολέα διάβρωσης.

○ Φροντίστε να επισκευάσετε τυχόν κατεστραμμένες περιοχές πριν την αποθήκευση.

○ Όταν αποθηκεύετε τη μονάδα, κάντε καθαρισμό και συντήρηση κάθε μέρους και προσαρτήστε τη θήκη της αλυσίδας στη λάμα.

○ Αποθηκεύστε το αλυσοπρίονο σε μια θέση όπου η θερμοκρασία είναι μικρότερη από 40°C και μακριά από παιδιά.

ΣΥΝΤΗΡΗΣΗ ΚΑΙ ΕΛΕΓΧΟΣ

Μετά τη λειτουργία, κάντε επιθεώρηση και συντήρηση του κάθε μέρους όταν αποθηκεύετε τη μονάδα.

ΠΡΟΕΙΔΟΠΟΙΗΣΗ

Κατά τη διάρκεια της συντήρησης και της επιθεώρησης, απενεργοποιείτε πάντοτε τη συσκευή και αφαιρέστε την μπαταρία αποθήκευσης από το κύριο σώμα. Επιπρόσθετα, αφαιρέστε το βύσμα τροφοδοσίας του φορτιστή από την πρίζα.

ΠΡΟΣΟΧΗ

Φοράτε πάντοτε γάντια όταν χειρίζεστε την αλυσίδα του πριονιού.

1. Επιθεώρηση των αλυσίδων του πριονιού

○ Επιθεωρείτε περιστασιακά την αλυσίδα του πριονιού. Σε περίπτωση κάποιας ανωμαλίας, αντικαταστήστε τη με μια καινούργια ανατρέχοντας στο εδάφιο "Εγκατάσταση (αντικατάσταση) της αλυσίδας του πριονιού".

○ Επιθεωρήστε την τάση της αλυσίδας και ελέγξτε αν αυτή είναι καλά κλειστή.

○ Σταματήστε να χρησιμοποιείτε τη συσκευή όταν η μονάδα καθίσταται αμβλεία και ακονίστε την ανατρέχοντας στο εδάφιο "Ακονισμα της λεπίδας της αλυσίδας".

○ Μετά τη χρήση, λιπάνετε προσεκτικά την αλυσίδα του πριονιού και τις μπάρες με λάδι για θωράκιση τους κατά της σκουριάς.

ΣΗΜΕΙΩΣΗ

Όταν καθαρίζετε το πλαίσιο κάλυμμα, το γρανάζι, το στόμιο λαδιού αλυσίδας και την μπάρα οδηγού, δείτε τη διαδικασία «Εγκατάσταση (αντικατάσταση) αλυσίδας πριονιού» και αφαιρέστε την αλυσίδα του πριονιού.

2. Καθαρισμός του πλαισίου καλύμματος και του γραναζιού (Εικ. 36)

Καθαρίστε και αφαιρέστε τυχόν λάσπη ή σκόνη που απομένει μέσα στα εξαρτήματα.

3. Καθαρισμός του στομιού λαδιού της αλυσίδας (Εικ. 37)

Πριν να καθαρίσετε το στόμιο λαδιού αλυσίδας, αφαιρέστε το πλευρικό κάλυμμα και τη λάμα.

ΣΗΜΕΙΩΣΗ

Αποθήκευση Μπαταριών Ιόντων Λιθίου.
Βεβαιωθείτε ότι οι μπαταρίες ιόντων λιθίου είναι πλήρως φορτισμένες πριν να τις αποθηκεύσετε.
Τυχόν παρατεταμένη αποθήκευση (3 μήνες ή παραπάνω) μπαταριών με χαμηλό φορτίο μπορεί να έχει ως αποτέλεσμα την υποβάθμιση της απόδοσης, μειώνοντας σημαντικά τον χρόνο χρήσης της μπαταρίας ή καθιστώντας τις μπαταρίες ανίκανες στην κατακράτηση φορτίου.
Ωστόσο, ο σημαντικά μειωμένος χρόνος χρήσης της μπαταρίας μπορεί να ανακτηθεί με την επαναληπτική φόρτιση και χρήση των μπαταριών δυο έως πέντε φορές.
Εάν ο χρόνος χρήσης της μπαταρίας είναι εξαιρετικά σύντομος παρά την επαναληγμένη φόρτιση και χρήση, εξετάστε τις μπαταρίες.

ΠΡΟΣΟΧΗ

Κατά τον έλεγχο και τη συντήρηση των ηλεκτρικών εργαλείων, οι κανόνες ασφαλείας και οι κανονισμοί που υπάρχουν σε κάθε χώρα πρέπει να ακολουθούνται.

Σημαντική ειδοποίηση για τις μπαταρίες στα ηλεκτρικά εργαλεία της HiKOKI χωρίς καλώδιο

Να χρησιμοποιείτε πάντα μία από τις καθορισμένες γνήσιες μπαταρίες. Δεν μπορούμε να εγγυηθούμε την ασφάλεια και την απόδοση του ηλεκτρικού μας εργαλείου όταν χρησιμοποιείτε μπαταρίες που είναι διαφορετικές από αυτές που έχουν σχεδιαστεί από εμάς, ή όταν η μπαταρία είναι αποσυναρμολογημένη ή τροποποιημένη (λόγω αποσυναρμολόγησης ή αντικατάστασης στοιχείων ή άλλων εσωτερικών μερών).

ΕΓΓΥΗΣΗ

Εγγυώμαστε τα εργαλεία HiKOKI Power Tools σύμφωνα με τη νομοθεσία και τους κανονισμούς ανά χώρα. Η παρούσα εγγύηση δεν καλύπτει ελαττώματα ή ζημιές λόγω κακής χρήσης, κακοποίησης ή φυσιολογικής φθοράς. Σε περίπτωση παραπόνων παρακαλούμε αποστείλετε το Power Tool χωρίς να το αποσυναρμολογήσετε μαζί με το ΠΙΣΤΟΠΟΙΗΤΙΚΟ ΕΓΓΥΗΣΗΣ το οποίο βρίσκεται στο τέλος των οδηγιών αυτών, σε Εξουσιοδοτημένο Κέντρο Επισκευής της HiKOKI.

Πληροφορίες που αφορούν τον εκπεμπόμενο θόρυβο και τη δόνηση

Οι τιμές μετρήθηκαν σύμφωνα με το EN62841 και βρέθηκαν σύμφωνα με το ISO 4871.

CS3630DB

Μετρηθείσα τυπική στάθμη ηχητικής ισχύος A: 107 dB (A)
Μετρηθείσα τυπική στάθμη ηχητικής πίεσης A: 87 dB (A)
Αβεβαιότητα K: 3 dB (A)

CS3635DB

Μετρηθείσα τυπική στάθμη ηχητικής ισχύος A: 105 dB (A)
Μετρηθείσα τυπική στάθμη ηχητικής πίεσης A: 85 dB (A)
Αβεβαιότητα K: 3 dB (A)

Φοράτε προστατευτικά αυτιών.

Συνολικές τιμές δόνησης (διανυσματικό άθροισμα τριαξονικού καλωδίου) που καθορίζονται σύμφωνα με το πρότυπο EN62841.

CS3630DB

$a_h = 2,5 \text{ m/s}^2$
Αβεβαιότητα K = 1,5 m/s²

CS3635DB

$a_h = 2,4 \text{ m/s}^2$
Αβεβαιότητα K = 1,5 m/s²

Η δηλωμένη συνολική τιμή κραδασμών και η δηλωμένη τιμή εκπομπής θορύβου έχουν μετρηθεί σύμφωνα με μια τυπική μέθοδο δοκιμής και μπορούν να χρησιμοποιηθούν για τη σύγκριση ενός εργαλείου με ένα άλλο. Μπορούν επίσης να χρησιμοποιηθούν σε μια προκαταρκτική αξιολόγηση της έκθεσης.

ΠΡΟΕΙΔΟΠΟΙΗΣΗ

- Η εκπομπή κραδασμών και θορύβου κατά την πραγματική χρήση του ηλεκτρικού εργαλείου μπορεί να διαφέρει από τη δηλωμένη συνολική τιμή, ανάλογα με τους τρόπους χρήσης του εργαλείου, ειδικά το είδος του προς επεξεργασία τεμαχίου εργασίας και
- Αναγνωρίστε μέτρα ασφαλείας για την προστασία του χειριστή που βασίζονται σε μία εκτίμηση της έκθεσης στις πραγματικές συνθήκες χρήσης (λαμβάνοντας υπόψη όλα τα μέρη του κύκλου λειτουργίας όπως τον χρόνο που το εργαλείο είναι σβηστό και το διάστημα όπου είναι σε ανενεργό εκτός από τον χρόνο της σκανδάλης).

ΣΗΜΕΙΩΣΗ

Εξαιτίας του συνεχιζόμενου προγράμματος έρευνας και ανάπτυξης της HiKOKI τα τεχνικά χαρακτηριστικά που εδώ αναφέρονται μπορούν να αλλάξουν χωρίς προηγούμενη ειδοποίηση.

ΕΠΙΛΥΣΗ ΠΡΟΒΛΗΜΑΤΩΝ

Χρησιμοποιήστε τις επιθεωρήσεις του παρακάτω πίνακα εάν το εργαλείο δεν λειτουργεί φυσιολογικά. Εάν τα παρακάτω δεν επιλύουν το πρόβλημα, επικοινωνήστε με την αντιπρόσωπο σας ή με το εξουσιοδοτημένο κέντρο εξυπηρέτησης της HiKOKI.













1. Ηλεκτρικό εργαλείο

Σύμπτωμα	Πιθανή αιτία	Αποκατάσταση
<p>Ο κινητήρας ακούγεται αλλά η αλυσίδα του πριονιού...</p> <ul style="list-style-type: none"> ○ δεν κινείται ○ δεν κινείται ελεύθερα 	Το φρένο της αλυσίδας μπορεί να έχει ενεργοποιηθεί.	Απελευθερώστε τραβώντας τον μοχλό φρένου της αλυσίδας προς εσάς.
	Η τάση της αλυσίδας του πριονιού είναι υπερβολική.	Ελέγξτε την τάση της αλυσίδας του πριονιού, και αν είναι πολύ σφιχτή, χαλαρώστε την τάση.
	Η αλυσίδα του πριονιού βγαίνει έξω από το γρανάζι.	Ελέγξτε ότι η αλυσίδα του πριονιού είναι σωστά συνδεδεμένη στο γρανάζι.
	Μέσα στο πλαϊνό κάλυμμα... → έχει μπλοκαριστεί πριονίδι → έχουν παγιδευτεί ξένες ουσίες	Καθαρίστε το πλαϊνό κάλυμμα.
	Στο αυλάκι της λάμας... → έχει μπλοκαριστεί πριονίδι → δεν υπάρχει ροή λαδιού	Καθαρίστε το αυλάκι της λάμας και την οπή του ελαίου. Βεβαιωθείτε ότι υπάρχει λάδι στη δεξαμενή λαδιού, και αναπληρώστε όπως απαιτείται.
Φτωχό ακόνισμα	Η αλυσίδα του πριονιού... → έχει φθαρεί ή η λεπίδα είναι σπασμένη → είναι σκουριασμένη	Ακονίστε την αλυσίδα του πριονιού Αν η φθορά ή η ρωγμή είναι πολύ σοβαρή, αντικαταστήστε με μια καινούργια αλυσίδα πριονιού.
	Η κατεύθυνση της αλυσίδας πριονιού έχει αναστραφεί.	Επανασυνδέστε εξασφαλίζοντας τη σωστή κατεύθυνση.
	Η τάση της αλυσίδας του πριονιού είναι χαλαρή.	Ελέγξτε την τάση της αλυσίδας του πριονιού και σφίξτε την αν είναι χαλαρή.
<p>Λάδι αλυσίδας</p> <ul style="list-style-type: none"> ○ η ροή του είναι χαλαρή ○ δεν βγαίνει έξω (παραμένει πάνω) 	Έλλειψη λαδιού αλυσίδας στη δεξαμενή.	Αναπληρώστε με λάδι αλυσίδας.
	Το στόμιο της αλυσίδας λαδιού είναι φραγμένο.	Καθαρίστε το στόμιο της αλυσίδας λαδιού.
Η μπαταρία δεν μπορεί να εγκατασταθεί	Έχετε επιχειρήσει να εγκαταστήσετε μια μπαταρία διαφορετική από αυτή που καθορίζεται για το εργαλείο.	Παρακαλούμε εγκαταστήστε μία μπαταρία πολλαπλών βολτ.

SYMBOLE

OSTRZEŻENIE

Następujące oznaczenia są symbolami używanymi w instrukcji elektronarzędzia. Przed rozpoczęciem użytkowania należy się upewnić, że ich znaczenie jest zrozumiałe.

	CS3630DB / CS3635DB: Akumulatorowa Piła łańcuchowa
	Aby zmniejszyć ryzyko odniesienia obrażeń, użytkownik powinien przeczytać instrukcję obsługi.
	Nie należy używać elektronarzędzia podczas deszczu lub pozostawiać go na zewnątrz podczas deszczu.
	Dotyczy tylko państw UE Nie wyrzucaj elektronarzędzi wraz z odpadami z gospodarstwa domowego! Zgodnie z Europejską Dyrektywą 2012/19/UE w sprawie zużytego sprzętu elektrotechnicznego i elektronicznego oraz dostosowaniem jej do prawa krajowego, zużyte elektronarzędzia należy posegregować i zutylizować w sposób przyjazny dla środowiska.
	Przeczytać, zrozumieć i przestrzegać wszystkich ostrzeżeń oraz instrukcji zawartych w tym podręczniku i umieszczonych na urządzeniu.
	Podczas używania urządzenia zawsze stosować ochronę oczu, głowy i słuchu.
	Uważać na odrzut pilarki łańcuchowej i unikać kontaktu z końcówką przewodnicy.
	Obsługa jedną ręką jest niedopuszczalna.
	Zawsze używać pilarki łańcuchowej oburącz.
	Napełnienie oleju łańcuchowego
	Regulacja dopływu oleju do łańcucha
	Przełącznik kontrolki poziomu naładowania akumulatora
	Odtącz akumulator

- H: Bateria (sprzedawane oddzielnie): Źródło zasilania napędu urządzenia.
 I: Rękojeść tylna: Uchwyt pomocniczy umieszczony z tyłu korpusu głównego
 J: Pokrętko regulacji naprężenia: Urządzenie regulacji naprężenia łańcucha piły
 K: Pokrętko: Pokrętko do mocowania pokrywy bocznej.
 L: Łańcuch piły: Łańcuch służący, jako narzędzie tnące.
 M: Pręt przewodniczy: Część podpierająca i prowadząca łańcucha piły.
 N: Pokrywa boczna: Pokrywa ochronna przewodnicy łańcucha piły, sprzęgła i koła łańcuchowego, kiedy piła łańcuchowa jest używana.
 O: Dozownik oleju: Pojemnik na olej.
 P: Futerał łańcucha: Futerał do przykrywania przewodnicy i łańcucha piły, kiedy urządzenie nie jest używane.

⚠ OSTRZEŻENIE

Piła łańcuchowa (CS3630DB / CS3635DB) jest przeznaczona do prac pielęgnacyjnych drzewostanu. Piły mogą używać tylko osoby przeszkolone w pielęgnacji drzew. Należy stosować się do wszelkich wskazań literaturowych, procedur i zaleceń publikowanych przez organizacje branżowe. Niestosowanie się do nich powoduje zwiększenie ryzyka wypadku. W przypadku prac nadrzewnych zalecamy każdorazowo korzystanie z podnośnika. Korzystanie z olinowania jest szczególnie niebezpieczne i wymaga specjalnego przeszkolenia. Operator musi zostać przeszkolony i znać procedury korzystania z zabezpieczeń oraz sprzętu wspinaczkowego. Zawsze należy używać ograniczników dla operatora i piły.

OGÓLNE WSKAZÓWKI
BEZPIECZEŃSTWA DOTYCZĄCE
ELEKTRONARZĘDZI

⚠ OSTRZEŻENIE

Należy zapoznać się ze wszystkimi wskazówkami bezpieczeństwa, instrukcjami, ilustracjami i danymi technicznymi tego elektronarzędzia.

Nieprzestrzeganie wszystkich wymienionych poniżej instrukcji może być przyczyną porażenia prądem, pożaru i/lub poważnych obrażeń.

Ostrzeżenia i wskazówki bezpieczeństwa należy zachować do wglądu.

Wykorzystywane w treści wskazówek bezpieczeństwa określenie „elektronarzędzie” odnosi się do narzędzi zasilanych z sieci elektrycznej (przewodowych) lub z akumulatora (bezprowadowych).

- 1) Bezpieczeństwo na stanowisku pracy
 - a) Stanowisko pracy należy utrzymywać w czystości i odpowiednio oświetlać. Nieporządek lub nieodpowiednie oświetlenie stanowiska pracy może być przyczyną wypadków.
 - b) Elektronarzędzi nie należy użytkować w miejscach zagrożonych wybuchem, na przykład w pobliżu łatwopalnych cieczy, gazów lub pyłów. Pracujące elektronarzędzie wytwarza iskry, które mogą spowodować zapłon pyłu lub oparów.
 - c) Dzieci oraz osoby postronne powinny pozostawać z dala od pracującego elektronarzędzia. Dekoncentracja może być przyczyną utraty kontroli nad elektronarzędziem.

ZASADNICZE PODZESPOŁY
URZĄDZENIA (Rys. 1)

- A: Przełącznik: Urządzenie uruchamiane palcem.
 B: Przycisk odblokowania: Przycisk zapobiegający przypadkowemu zadziałaniu spustu.
 C: Hamulec łańcucha: Urządzenie zatrzymujące lub blokujące łańcuch piły.
 D: Zderzak iglicowy: Urządzenie działające, jako punkt obrotu podczas kontaktu z drzewem lub kłodą.
 E: Korek zbiornika oleju: Korek do zamykania zbiornika oleju.
 F: Wziernik oleju: Okienko do sprawdzania ilości oleju łańcuchowego.
 G: Uchwyt przedni: Uchwyt wsporczy umieszczony na lub w kierunku przodu korpusu.

2) Bezpieczeństwo elektryczne

- a) **Wtyczka elektronarzędzia musi pasować do gniazda sieciowego. Wtyczki nie wolno w jakikolwiek sposób modyfikować. Elektronarzędzia posiadające uziemienie nie powinny być użytkowane z wtyczkami przejściowymi.**

Użytkowanie niemodyfikowanych wtyczek oraz korzystanie z odpowiednich gniazd sieciowych zmniejsza ryzyko porażenia prądem.

- b) **Należy unikać kontaktu z powierzchniami jakichkolwiek uziemionych elementów, takich jak rury, grzejniki, kuchenki lub chłodzarki.**

Ryzyko porażenia prądem wzrasta, gdy ciało jest uziemione.

- c) **Elektronarzędzi nie wolno narażać na działanie deszczu lub wilgoci.**

Obecność wody wewnątrz elektronarzędzia zwiększa ryzyko porażenia prądem.

- d) **Przewodu zasilającego nie wolno używać w sposób niezgodny z jego przeznaczeniem. Przewodu zasilającego nie wolno używać do przenoszenia bądź ciągnięcia elektronarzędzia, ani do odłączania go od zasilania.**

Przewód zasilający należy chronić przed kontaktem ze źródłami ciepła, olejem, ostrymi krawędziami lub poruszającymi się częściami.

Uszkodzony lub zapętlony przewód zasilający zwiększa ryzyko porażenia prądem.

- e) **W przypadku użytkowania elektronarzędzia na wolnym powietrzu należy korzystać z przedłużaczy do tego celu przeznaczonych.**

Używanie przedłużaczy przeznaczonych do pracy na wolnym powietrzu zmniejsza ryzyko porażenia prądem.

- f) **Jeżeli praca elektronarzędziem musi być wykonywana w miejscu o dużej wilgotności, należy zawsze korzystać z wyłącznikiem różnicowoprądowym.**

Korzystanie z wyłącznika różnicowoprądowego zmniejsza ryzyko porażenia prądem.

3) Bezpieczeństwo osobiste

- a) **Podczas użytkowania elektronarzędzia należy zachowywać ostrożność, koncentrować się na wykonywanej pracy i postępować zgodnie z zasadami zdrowego rozsądku. Elektronarzędzia nie powinny być użytkowane przez osoby zmęczone lub znajdujące się pod wpływem substancji odurzających, alkoholu bądź lekarstw.**

Stosowane – odpowiednio do panujących warunków – wyposażenie ochronne, takie jak maska przeciwpyłowa, obuwie antypoślizgowe, kask lub słuchawki ochronne, zmniejsza ryzyko odniesienia obrażeń.

- b) **Należy używać wyposażenia ochronnego. Należy zawsze nosić okulary ochronne.**

Stosowane – odpowiednio do panujących warunków – wyposażenie ochronne, takie jak maska przeciwpyłowa, obuwie antypoślizgowe, kask lub słuchawki ochronne, zmniejsza ryzyko odniesienia obrażeń.

- c) **Należy unieemożliwić przypadkowe uruchomienie. Przed podłączeniem elektronarzędzia do gniazda zasilania i/lub zestawu akumulatorowego, a także przed podniesieniem lub przeniesieniem go, należy upewnić się, że wyłącznik znajduje się w położeniu wyłączenia.**

Ze względów bezpieczeństwa nie należy przenosić elektronarzędzi, trzymając palec na wyłączniku, ani podłączać do zasilania elektronarzędzi, których wyłącznik znajduje się w położeniu włączenia.

- d) **Przed włączeniem elektronarzędzia usunąć wszystkie klucze regulacyjne.**

Pozostawienie klucza regulacyjnego połączonego z częścią obrotową elektronarzędzia może być przyczyną obrażeń.

- e) **Nie sięgać elektronarzędziem zbyt daleko. Należy zawsze pamiętać o stabilnej postawie i zachowaniu równowagi.**

Zapewnia to lepsze panowanie nad elektronarzędziem w nieoczekiwanych sytuacjach.

- f) **Należy nosić odpowiednią odzież. Nie nosić luźnej odzieży ani biżuterii. Chronić włosy i udzieć przed kontaktem z ruchomymi częściami urządzenia.**

Luźna odzież, biżuteria lub długie włosy mogą zostać pochwycone i wciągnięte przez ruchome części narzędzia.

- g) **Jeżeli elektronarzędzie wyposażone jest w złącze dla urządzenia do odprowadzania i gromadzenia pyłów, należy pamiętać o właściwym podłączeniu i poprawnym użytkowaniu takiego urządzenia.**

Korzystanie z urządzeń do odprowadzania i gromadzenia pyłu zmniejsza zagrożenia związane z obecnością pyłu.

- h) **Nie pozwól, aby wprawa osiągnięta w wyniku częstego korzystania z narzędzi pozwalała na bez troskę i ignorowanie zasad bezpieczeństwa narzędzi.**

Nieostrożne działanie może spowodować poważne obrażenia w ciągu ułamka sekundy.

4) Obsługa i konserwacja elektronarzędzi

- a) **Nie używać elektronarzędzia ze zbyt dużą siłą. Należy wykorzystywać elektronarzędzie odpowiednie dla wykonywanej pracy.**

Elektronarzędzie przeznaczone do wykonania określonej pracy wypełni swoje zadanie lepiej i w sposób bardziej bezpiecznie, jeżeli praca będzie wykonywana z zalecaną prędkością.

- b) **Nie należy użytkować elektronarzędzia, którego wyłącznik jest uszkodzony.**

Każde elektronarzędzie, które nie może być właściwie włączane ani wyłączane, stanowi zagrożenie i musi zostać naprawione.

- c) **Przed przystąpieniem do jakichkolwiek regulacji bądź wymiany akcesoriów oraz kiedy elektronarzędzie nie będzie używane przez dłuższy czas, należy odłączyć wtyczkę elektronarzędzia od źródła zasilania i/lub odłączyć od elektronarzędzia zestaw akumulatorowy (jeśli jest to możliwe).**

Powyższe środki bezpieczeństwa mają na celu wyeliminowanie ryzyka przypadkowego uruchomienia urządzenia.

- d) **Nie używane elektronarzędzia powinny być przechowywane w miejscu niedostępnym dla dzieci; osobom, które nie znają zasad obsługi elektronarzędzi lub niniejszych zaleceń nie wolno udzielać pozwolenia na użytkowanie elektronarzędzia.**

Użytkowanie elektronarzędzi przez osoby, które nie zostały właściwie poinstruowane, może stanowić zagrożenie.

- e) Elektronarzędzia i akcesoria należy konserwować. Przed rozpoczęciem pracy należy sprawdzić, czy ruchome części są poprawnie umieszczone, czy nie są zakleszczone lub uszkodzone i czy nie występują jakiegokolwiek inne okoliczności, które mogłyby uniemożliwić bezpieczną pracę elektronarzędzia. W razie uszkodzenia przed kolejnym użyciem elektronarzędzie musi zostać naprawione. *Wiele wypadków następuje z powodu nieprawidłowej konserwacji elektronarzędzi.*
- f) Narzędzia tnące powinny być zawsze ostre i czyste. *Narzędzia tnące powinny być utrzymywane we właściwym stanie, z odpowiednio ostrymi krawędziami tnącymi – zmniejsza to ryzyko zakleszczenia narzędzia i ułatwia kontrolę nad nim.*
- g) Elektronarzędzia, akcesoria, wiertła, narzędzia tnące itp. należy zawsze obsługiwać w sposób zgodny z zaleceniami niniejszej instrukcji, biorąc pod uwagę warunki robocze oraz rodzaj wykonywanej pracy. *Używanie elektronarzędzia w celach niezgodnych z jego przeznaczeniem może stanowić zagrożenie.*
- h) Utrzymywać uchwyty i powierzchnie chwytania suche, czyste i wolne od oleju i smaru. *Sliskie uchwyty i powierzchnie chwytania uniemożliwiają bezpieczną obsługę i kontrolę narzędzia w nieoczekiwanych sytuacjach.*
- 5) Obsługa i konserwacja elektronarzędzia akumulatorowego
- a) Do ładowania można wykorzystywać wyłącznie ładowarki wymienione przez producenta. *Ładowarka właściwa dla ładowania konkretnego typu zestawów akumulatorowych może wywołać pożar, jeśli zostanie użyta do ładowania innego typu zestawów akumulatorowych.*
- b) Do zasilania elektronarzędzi należy używać wyłącznie przeznaczonych dla nich zestawów akumulatorowych. *Używanie innych zestawów akumulatorowych może być przyczyną obrażeń lub pożaru.*
- c) Jeśli zestaw akumulatorowy nie jest używany, należy go przechowywać z dala od innych metalowych przedmiotów, takich jak spinacze do papieru, monety, klucze, gwoździe, śruby, bądź inne niewielkie metalowe przedmioty, które mogą spowodować zwarcie zacisków. *Zwarcie zacisków akumulatora może być przyczyną poparzeń lub pożaru.*
- d) W skrajnie niesprzyjających warunkach może dojść do wycieku elektrolitu z akumulatora – należy unikać kontaktu z elektrolitem. Jeśli dojdzie do przypadkowego kontaktu z elektrolitem, miejsce kontaktu należy przepłukać wodą. W przypadku kontaktu elektrolitu z oczami należy dodatkowo zgłosić się do lekarza. *Elektrolit wyciekający z akumulatora może powodować podrażnienia lub poparzenia.*
- e) Nie korzystać z zestawu akumulatorowego ani narzędzia, które uległy uszkodzeniu lub zostały zmodyfikowane. *Uszkodzone lub zmodyfikowane akumulatory mogą działać w nieprzewidywalny sposób i w konsekwencji prowadzić do pożaru, wybuchu lub ryzyka obrażeń.*
- f) Nie wystawiać zestawu akumulatorowego ani narzędzia na działanie ognia lub nadmiernej temperatury. *Narażenie na działanie ognia lub temperatury powyżej 130°C może spowodować wybuch.*
- g) Postępować zgodnie ze wszystkimi instrukcjami ładowania i nie ładować zestawu akumulatorowego ani narzędzia poza zakresem temperatury podanym w instrukcjach. *Ładowanie nieprawidłowo lub w temperaturze wykraczającej poza podany zakres może spowodować uszkodzenie akumulatora i zwiększyć ryzyko pożaru.*

6) Serwis

- a) Elektronarzędzia mogą być serwisowane wyłącznie przez wykwalifikowanych techników serwisowych, z zastosowaniem oryginalnych części zamiennych. *Jest to gwarancją utrzymania bezpieczeństwa obsługi elektronarzędzia.*
- b) Nigdy nie należy naprawiać uszkodzonych zestawów akumulatorowych. *Naprawa zestawów akumulatorowych powinna być przeprowadzana wyłącznie przez producenta lub autoryzowane centrum serwisowe.*

UWAGA

Dzieci oraz osoby niepełnosprawne powinny pozostawać z dala od pracującego elektronarzędzia. Nieużywane elektronarzędzia powinny być przechowywane w miejscu niedostępnym dla dzieci i osób niepełnosprawnych.

OSTRZEŻENIA DOTYCZĄCE BEZPIECZEŃSTWA PIŁY ŁAŃCUCHOWEJ

- Kiedy piła łańcuchowa pracuje wszystkie części ciała należy trzymać z dala od łańcucha piły. Przed uruchomieniem piły łańcuchowej upewnić się, że łańcuch piły do niczego nie dotyka. Moment nieuwagi podczas pracy z piłą łańcuchową może spowodować wciągnięcie odzieży lub ciała przez łańcuch piły.
- Piłę łańcuchową należy zawsze trzymać prawą ręką za tylny uchwyt i lewą ręką za przedni uchwyt. Trzymanie piły odwrótnie zwiększa ryzyko obrażeń osób i nie wolno tego nigdy robić.
- Trzymać pilarkę tylko za izolowane powierzchnie uchwytów, ponieważ łańcuch może zetknąć się z ukrytym okablowaniem. Łańcuchy pilarki stykające się z przewodem pod napięciem mogą sprawić, że odsonięte metalowe części pilarki będą pod napięciem i mogą porazić prądem operatora.
- Korzystać ze środków ochrony wzroku. Zaleca się również korzystanie z dodatkowych środków ochrony słuchu, głowy, dłoni, nóg i stóp. Odpowiedni sprzęt ochronny zmniejszy obrażenia ciała spowodowane latającymi odłamkami lub przypadkowym kontaktem z łańcuchem pilarki.
- Nie pracować pilarką łańcuchową na drzewie, na drabinie, z dachu lub na jakiegokolwiek niestabilnej podporze. Obsługa pilarki łańcuchowej w ten sposób może spowodować poważne obrażenia ciała.
- Zawsze należy odpowiednio stać i pracować piłą łańcuchową tylko, kiedy operator stoi na nieruchomej, pewnej i poziomej powierzchni. Sliskie lub niestabilne powierzchnie mogą spowodować utratę równowagi i panowania nad pilarką łańcuchową.
- Podczas cięcia naprężonej gałęzi uważać na jej gwałtowne odgięcie. Kiedy naprężenie włókien drewna zostanie uwolnione naprężona gałąź może gwałtownie się wyprostować powodując uderzenie operatora i/lub doprowadzić do utraty kontroli na piłą łańcuchową.
- Zachować maksymalną uwagę podczas cięcia krzaków lub młodych drzew. Materiał młodego drzewa może chwycić łańcuch piły i odbić ją w kierunku operatora lub wyprowadzić go z równowagi.

9. **Na czas transportu lub przechowywania pilarki łańcuchowej zawsze zakładać futerał na łańcuch. Podczas transportu lub przechowywania pilarki łańcuchowej należy zawsze zakładać osłonę prowadnicy.** Prawidłowe manipulowanie piłą łańcuchową zredukuje prawdopodobieństwo przypadkowego kontaktu z poruszającym się łańcuchem piły.
10. **Przestrzegać instrukcji smarowania, napinania łańcucha oraz wymiany prowadnicy i łańcucha.** Niewłaściwie napięty lub nasmarowany łańcuch może albo ulec zerwaniu albo spowodować zwiększenie możliwości odbicia.
11. **Wolno ciąć tylko drewno. Nie wolno używać piły łańcuchowej niezgodnie z przeznaczeniem. Na przykład: nie należy używać pilarki łańcuchowej do cięcia metalu, tworzyw sztucznych, murów lub niedrewnianych materiałów budowlanych.** Użycie piły łańcuchowej do czynności innych niż przewidziane może stworzyć sytuację zagrożenia.
12. **Przestrzegać instrukcji w przypadku usuwania zablokowanego materiału oraz przechowywania lub serwisowania pilarki łańcuchowej. Dopilnować, aby wyłącznik znajdował się w położeniu wyłączonym, a akumulator był wyjęty.** Nagłe uruchomienie pilarki łańcuchowej podczas usuwania zablokowanego materiału lub serwisowania może prowadzić do poważnych obrażeń ciała.

Odbicie - przyczyny i zapobiegnie przez operatora: (Rys. 2)

- Kiedy nosek lub końcówka prowadnicy dotknie przedmiotu lub kiedy drewno zamknie się i zakleszczy łańcuch piły w miejscu cięcia może dojść do odbicia. Kontakt końcówki może w niektórych przypadkach spowodować gwałtowne cofnięcie, podbijając prowadnicę do góry i do tyłu w kierunku operatora. Zakleszczenie łańcucha piły na górze prowadnicy może popchnąć prowadnicę gwałtownie w kierunku operatora. Każda z tych reakcji może spowodować utratę kontroli nad piłą co może doprowadzić do serii poważnych obrażeń osób. Nie wolno polegać wyłącznie na urządzeniach bezpieczeństwa wbudowanych w piłę. Użytkownik piły łańcuchowej musi podjąć szereg działań, które mają zapewnić, że prace związane z cięciem nie będą powodować wypadków ani obrażeń. Odrzut jest spowodowany nieprawidłowym użytkowaniem pilarki łańcuchowej i/lub błędną obsługą albo warunkami pracy i można go unikać, stosując właściwe środki ostrożności opisane poniżej:
- **Utrzymywać pewny chwyt z kciukami i płacami owiniętymi wokół uchwytów piły łańcuchowej, z obydwoma rękoma na pile i ustawić ciało oraz ramiona tak, aby przeciwstawić się siłom odbicia.** Operator może kontrolować siły odbicia, jeżeli podjęte zostaną odpowiednie środki ostrożności. Nie pozwól na swobodny ruch piły łańcuchowej.
 - **Nie wolno wychylać się zbyt mocno i nie wolno ciąć powyżej wysokości ramion.** Pomaga to zapobiegać niezamierzonemu kontaktowi końcówki i umożliwia lepsze kontrolowanie piły łańcuchowej w nieoczekiwanych sytuacjach.
 - **Używać wyłącznic zamiennych prowadnic i łańcuchów tnących określonych przez producenta.** Nieprawidłowe prowadnice i łańcuchy zamienne mogą spowodować pęknięcie łańcucha i/lub odbicie.
 - **Przestrzegać instrukcji producenta dotyczących ostrzenia i konserwacji łańcucha piły.** Zmniejszenie wysokości sprawdzeniu głębokości może prowadzić do zwiększonego odbicia.

DODATKOWE OSTRZEŻENIA DOTYCZĄCE BEZPIECZEŃSTWA

1. Pracować bez nacisku. Dodatkowo, zawsze utrzymywać odpowiednią ciepłotę ciała.
2. Przed wykonaniem pracy zapoznać się dokładnie z wymaganymi procedurami pracy i pracować tak, aby unikać wypadków, w przeciwnym razie może dojść do obrażeń.
3. Nie wolno używać urządzenia w przypadku złej pogody takiej jak siny wiatr, deszcz, śnieg, mgła lub w obszarach narażonych na lawiny kamienne lub śnieżne. W przypadku złej pogody pogorszona może być ocena sytuacji, a drgania mogą prowadzić do katastrofy.
4. Nie wolno używać urządzenia przy słabej widzialności, tak jak podczas złej pogody lub w nocy. Dodatkowo nie wolno używać go podczas deszczu lub w miejscach narażonych na deszcz. Niestabilne podparcie stóp lub utrata równowagi mogą prowadzić do wypadku.
5. Przed uruchomieniem narzędzia sprawdzić prowadnicę oraz łańcuch piły.
 - Jeżeli prowadnica lub łańcuch piły są pęknięte lub jeżeli produkt jest porysowany albo zgięty nie wolno używać urządzenia.
 - Sprawdzić, czy prowadnica i łańcuch piły są dobrze zamontowane. Jeżeli prowadnica lub łańcuch piły są uszkodzone lub przemieszczone może to prowadzić do wypadku.
6. Przed rozpoczęciem pracy sprawdzić, czy przełącznik nie włącza się zanim nie zostanie naciśnięty przycisk odblokowania. Jeżeli urządzenie nie pracuje poprawnie natychmiast przerwać użytkowanie i wykonać naprawę w autoryzowanym punkcie serwisowym HIKOKI.
7. Prawidłowo, zgodnie z instrukcją obsługi, zamontować łańcuch piły.
 - W przypadku nieprawidłowego montażu łańcuch piły może spaść z prowadnicy i może dojść do obrażeń.
8. Nigdy nie wolno usuwać żadnego z zabezpieczeń zamontowanych na pile łańcuchowej (hamulec łańcucha, przycisk odblokowania, chwytak łańcucha itp.). Dodatkowo nie wolno zmieniać ich działania ani unieczyniać.
 - Może to prowadzić do obrażeń.
9. W następujących przypadkach należy wyłączyć narzędzie i upewnić się, że łańcuch piły się nie porusza:
 - Kiedy narzędzie nie jest używane lub jest naprawiane.
 - Podczas przemieszczania się do nowego miejsca pracy.
 - Podczas przeglądu, regulacji lub wymiany łańcuch piły, prowadnicy, obudowy łańcucha lub jakichkolwiek innych części.
 - Podczas uzupełniania oleju łańcuchowego.
 - Podczas usuwania kurzu itp. z korpusu.
 - Podczas usuwania przeszkód, śmieci lub wirów powstałych w wyniku pracy w miejscu pracy.
 - Podczas zdejmowania narzędzie lub podczas odchodzenia od niego.
- W każdym innym przypadku, kiedy spodziewane jest zagrożenie lub ryzyko. Jeżeli łańcuch piły nadal się porusza może dojść do wypadku.
10. Pracę generalnie należy wykonywać indywidualnie. Kiedy zaangażowanych jest więcej osób należy zapewnić między nimi bezpieczną odległość. W szczególności, podczas powalania stojących drzew lub podczas pracy na wzniesieniu, jeżeli oczekiwane jest spadanie drzew, ich staczenie lub ześlizgiwanie się, zapewnić że nie wystąpi zagrożenie dla innych pracowników.

11. Pozostawać w odległości większej niż 15 m od innych osób.
Dodatkowo, podczas pracy z wieloma osobami zachowywać odległość 15 m lub większą.
 - Występuje ryzyko uderzenia odpryskami lub innymi wypadkami.
 - Przygotować alarm gwizdkiem itp. oraz określić odpowiednie metody kontaktu z pracującymi w pobliżu osobami.
12. Przed ścięciem stojących drzew zapewnić, co następuje:
 - Przed ścięciem określić bezpieczne miejsce ewakuacji.
 - Zawczasu usunąć przeszkody (np. konary, krzaki).
 - Opierając się na pełnej ocenie stanu drzewa, która ma zostać powalona (np. ugięcie pnia, napięcie konarów) oraz sytuacji otoczenia (np. stan sąsiednich drzew, obecność przeszkód, teren, wiatr), zdecydować o kierunku, w którym stojące drzewo upadnie, a następnie zaplanować procedurę ścinania.
Nieostrożne ścinanie może spowodować obrażenia.
13. Podczas powalania stojących drzew zapewnić, co następuje:
 - Podczas pracy bardzo uważać na kierunek, w którym upadają drzewa.
 - Podczas pracy na pochyłości zapewnić, że drzewo nie będzie się staczać; zawsze pracować od strony wyższej części terenu.
 - Kiedy drzewo zaczyna upadać, wyłączyć narzędzie, zaalarmować otoczenie i natychmiast uciec w bezpieczne miejsce.
 - W czasie pracy, jeżeli dojdzie do zakleszczenia łańcucha lub prowadnicy piły, wyłączyć piłę i zastosować klin.
14. Jeżeli w czasie pracy charakterystyka piły ulega pogorszeniu lub jeżeli zauważony zostanie nietypowy dźwięk lub drgania, natychmiast wyłączyć piłę i zaprzestać korzystania z niej; przekazać ją do autoryzowanego punktu serwisowego HiKOKI w celu wykonania przeglądu lub naprawy.
W przypadku kontynuacji pracy może dojść do wypadku.
15. Jeżeli narzędzie zostanie przypadkowo zrzucone lub narażone na uderzenie dokonać jego dokładnego przeglądu pod kątem uszkodzeń lub pęknięć i upewnić się, że nie ma odkształceń.
Jeżeli narzędzie jest uszkodzone, pęknięte lub odkształcone może dojść do wypadku.
16. Podczas transportowania narzędzia samochodem zabezpieczyć je przed przemieszczaniem się.
Występuje ryzyko wypadku.
17. Nie wolno włączać narzędzia, kiedy obudowa łańcucha nie jest przymocowana.
Może to prowadzić do obrażeń.
18. Upewnić się, że w materiale nie ma żadnych gwoździ ani innych ciał obcych.
Jeżeli łańcuch piły uderzy w gwoździ, może dojść do obrażeń.
19. W celu uniknięcia zakleszczenia prowadnicy w materiale podczas cięcia krawędzi lub pod naciskiem ciężego materiału, w pobliżu pozycji cięcia zamontować platformę wsparcia.
Jeżeli prowadnica zostanie zakleszczona może dojść do wypadku.
20. Jeśli narzędzie ma być transportowane lub przechowywane po użytku, zdjąć łańcuch pilarki lub założyć futerał na łańcuch.
Jeżeli łańcuch piły zetknie się z ciałem, może dojść do obrażeń.
21. Odpowiednia troska o narzędzie.
 - W celu zapewnienia, że praca zostanie wykonana bezpiecznie i wydajnie należy troszczyć się o łańcuch piły celem zapewnienia jego optymalnych charakterystyk cięcia.
 - Podczas wymiany łańcucha piły lub prowadnicy, konserwacji korpusu, dolewania oleju itp., należy postępować zgodnie z instrukcją obsługi.
22. W celu wykonania napraw narzędzia zwrócić się do warsztatu.
 - Nie wolno modyfikować produktu, ponieważ spełnia on wymagania mających zastosowanie norm bezpieczeństwa.
 - Wszystkie naprawy należy zawsze powierzać autoryzowanym punktom serwisowym HiKOKI.
Próba samodzielnej naprawy narzędzia może doprowadzić do wypadku lub zranienia.
23. Kiedy narzędzie nie jest używane zapewnić jego prawidłowe przechowywanie.
Spuścić olej łańcuchowy i przechowywać narzędzie w suchym miejscu, poza zasięgiem dzieci lub w miejscu zamkniętym.
24. Jeżeli naklejka ostrzegawcza nie jest czytelna, ulegnie oderwaniu lub jest z innego powodu niewyraźna należy nakleić nową naklejkę ostrzegawczą.
Naklejki ostrzegawcze dostępne są w autoryzowanych punktach serwisowych HiKOKI.
25. Podczas pracy, jeżeli obowiązują lokalne zalecenia lub przepisy, należy ich przestrzegać.
26. Nie używać produktu, jeśli narzędzie lub styki akumulatora (mocowanie akumulatora) są odkształcone.
Włózenie akumulatora do narzędzia może spowodować zwarcie, które może prowadzić do emisji dymu lub zapłonu.
27. Utrzymywać styki narzędzia (mocowanie akumulatora) wolne od opiłków, wiórów i pyłu.
 - Przed użyciem sprawdzić, czy w okolicy styków akumulatora nie doszło do nagromadzenia wiórów, opiłków i pyłu.
 - Podczas eksploatacji unikać opadania wiórów, opiłków lub pyłu z narzędzia na akumulator.
 - W przypadku wstrzymania pracy lub po użytku nie pozostawiać narzędzia w miejscu narażonym na spadające opiłki, wióry lub pył.
W przeciwnym razie może dojść do zwarcia, które może prowadzić do emisji dymu lub zapłonu.
28. Zawsze używać narzędzia i akumulatorów w temperaturach od -5°C do 40°C.

ŚRODKI OSTROŻNOŚCI DOTYCZĄCE AKUMULATORA I ŁADOWARKI (sprzedawane oddzielnie)

1. Zawsze należy ładować akumulator w temperaturze pomiędzy 0–40°C. Jeżeli temperatura spadnie poniżej 0°C, może to być przyczyną przeladowania, które jest zjawiskiem niebezpiecznym. Akumulator nie może być ładowany w temperaturze wyższej niż 40°C.
Najbardziej odpowiednia do ładowania to 20–25°C.
2. Ładowarki nie należy używać nieprzerwanie.
Po zakończeniu jednego ładowania, a przed rozpoczęciem kolejnego ładowania akumulatora, ładowarkę należy pozostawić na około 15 minut.
3. Komorę, w której umieszczony jest akumulator, należy chronić przed zabrudzeniem.
4. Nigdy nie demontować akumulatora ani ładowarki.
5. Nigdy nie zwierać zacisków akumulatora.
Zwarcie zacisków akumulatora powoduje wygenerowanie wysokiego napięcia i przegrzanie. Wynikiem tego może być spalanie lub uszkodzenie akumulatora.
6. Akumulatora nie wolno wrzucać do ognia.
Podpalenie akumulatora może spowodować jego wybuch.
7. Korzystanie z w pełni wyczerpanego akumulatora spowoduje uszkodzenie ładowarki.
8. Akumulator należy przekazać do punktu sprzedaży, w którym został zakupiony, kiedy tylko jego żywotność po naładowaniu uniemożliwia jego efektywne użytkowanie.
Nie wyrzucać zużytego akumulatora.

9. W otwory wentylacyjne ładowarki nie wolno wkładać żadnych przedmiotów.
Umieszczanie w otworach wentylacyjnych ładowarki metalowych lub łatwopalnych przedmiotów powoduje powstanie zagrożenia porażeniem prądem lub uszkodzenia ładowarki.

UWAGI DOTYCZĄCE AKUMULATORA LI-ION

Aby wydłużyć czas eksploatacji akumulatora li-ion, jest on wyposażony w funkcję wyłączania. W przypadkach opisanych poniżej w punktach 1-3 silnik może zatrzymać się w czasie użytkowania produktu, nawet jeżeli wyłącznik jest wciśnięty. Nie jest to oznaką awarii, ale efekt działania funkcji wyłączania.

1. Gdy akumulator się wyczerpie, silnik wyłączy się. W takim przypadku należy go niezwłocznie naładować.
2. Silnik wyłączy się w przypadku przeładowania narzędzia. W takim przypadku należy zwolnić przelącznik narzędzia i wyeliminować przyczynę przeładowania. Po wyeliminowaniu szkodliwego czynnika, można ponownie włączyć urządzenie.
3. Jeżeli w warunkach intensywnej pracy akumulator się przegrzewa, może to powodować przerywanie zasilania. W takim wypadku należy zaprzestać używania akumulatora i pozostawić go do ostygnięcia. Po ostygnięciu akumulator nadaje się do dalszego używania.

Dodatkowo należy stosować się do poniższych uwag i ostrzeżeń.

OSTRZEŻENIE

Aby zapobiec wyciekom, przegrzaniu, emisji dymu, wybuchowi lub zapaleniu się akumulatora, należy stosować się do wszystkich wymienionych poniżej środków ostrożności

1. Należy upewnić się, że drobne wióry i pył nie gromadzą się na akumulatorze.
 - Podczas pracy należy uważać, aby wióry i pył nie osadzały się na akumulatorze.
 - Usuwać wióry i pył, które opadają na akumulator, aby nie gromadziły się na jego powierzchni.
 - Nie przechowywać nieużywanych akumulatorów w pomieszczeniach silnie zapalonych.
 - Przed przechowywaniem akumulatora, należy usunąć z niego wióry i pył. Nie należy przechowywać akumulatora razem z częściami metalowymi (śruby, gwoździe itp.).
2. Nie przekuwaj akumulatora ostrymi przedmiotami, takimi jak gwoździe, nie uderzaj młotkiem, nie przygniataj, nie rzucaj ani nie poddawaj akumulatora wstrząsom.
3. Nie używaj akumulatora, który nosi wyraźne ślady uszkodzenia lub odkształcenia.
4. Nie umieszczaj akumulatora w urządzeniu w odrotny sposób.
5. Nie podłączaj akumulatora bezpośrednio do gniazda sieci elektrycznej lub zapalniczki samochodowej.
6. Nie używaj akumulatora do celów innych, niż opisane.
7. Jeśli ładowanie akumulatora nie powiedzie się, nawet po upływie określonego czasu ładowania, natychmiast przerwij ładowanie.
8. Nie poddawaj akumulatora działaniu wysokiej temperatury lub wysokiego ciśnienia, np. poprzez umieszczanie go w kuchence mikrofalowej, suszarce lub pojemniku ciśnieniowym.
9. W przypadku pojawienia się wycieku lub nieprzyjemnego zapachu upewnij się, że akumulator znajduje się z dala od źródeł ognia.
10. Nie używaj akumulatora w miejscach, w których występuje silna elektryczność statyczna.
11. Jeśli w trakcie użytkowania, ładowania lub przechowywania akumulatora pojawi się nieprzyjemny zapach, dojdzie do wycieku, nadmiernego nagrzania, odbarwienia lub odkształcenia bądź jeśli pojawi się jakkolwiek inna nieprawidłowość, akumulator należy natychmiast wyjąć z urządzenia lub ładowarki i zaprzestać jego użytkowania.

12. Nie zanurzać akumulatora ani nie dopuść do dostania się do wnętrza jakiegokolwiek cieczy. Dostanie się do wnętrza cieczy przewodzącej prąd, takiej jak woda, może spowodować uszkodzenia skutkujące pożarem lub wybuchem. Akumulator należy przechowywać w chłodnym, suchym miejscu, z dala od materiałów palnych i łatwopalnych. Należy unikać miejsc narażonych na działanie gazów korozyjnych.

UWAGA

1. Jeśli płyn wyciekający z akumulatora dostanie się do oczu, nie pocieraj podrażnionego miejsca. Dokładnie przemyj oczy czystą wodą, np. z kranu, i niezwłocznie skontaktuj się z lekarzem.
Jeśli płyn nie zostanie usunięty, może spowodować uszkodzenie wzroku.
2. W przypadku kontaktu płynu z akumulatora ze skórą, natychmiast dokładnie przemyj skórę czystą wodą, np. z kranu.
Płyn z akumulatora może spowodować podrażnienie skóry.
3. Jeśli w trakcie pierwszego użycia akumulator nadmiernie się nagrzeje, pojawi się nieprzyjemny zapach bądź jeśli wykryte zostaną ślady rdzy, odbarwienia, odkształcenia lub inne nieprawidłowości, należy zaprzestać jego użytkowania i zwrócić go do dostawcy lub sprzedawcy.

OSTRZEŻENIE

W razie kontaktu styków akumulatora litowo-jonowego z przedmiotami przewodzącymi prąd elektryczny może wystąpić zwarcie, które grozi wybuchem pożaru. Należy przestrzegać zamieszczonych poniżej zaleceń dotyczących przechowywania akumulatora.

- Nie należy przechowywać akumulatora wraz z przedmiotami przewodzącymi prąd elektryczny, takimi jak opiłki metalu, gwoździe, druty stalowe, druty miedziane lub wszelkie inne przewody
- Aby uniknąć zwarcia, akumulator powinien być zamontowany w elektronarzędziu lub zabezpieczony pokrywą, tak aby otwory wentylacyjne były szczelnie zakryte. (Patrz Rys. 3)

INFORMACJE DOTYCZĄCE TRANSPORTU AKUMULATORA LITOWO-JONOWEGO

Podczas transportowania akumulatora litowo-jonowego należy przestrzegać następujących środków ostrożności.

OSTRZEŻENIE

Należy powiadomić firmę transportową, że opakowanie zawiera akumulator litowo-jonowy, powiadomić firmę o jego mocy wyjściowej i postępować zgodnie z poleceniami firmy transportowej przy organizowaniu transportu.

- Akumulatory litowo-jonowe, które przekraczają moc 100 Wh, są w klasyfikacji ładunku określone jako niebezpieczne towary i będą wymagać specjalnych procedur aplikacji.
- W przypadku transportu za granicę, muszą być zgodne z międzynarodowymi przepisami prawa oraz zasadami i przepisami kraju docelowego.

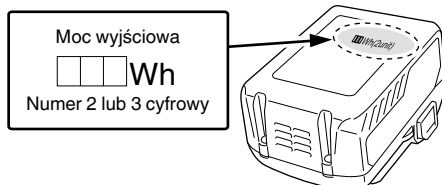

OPIS OZNACZONYCH POZYCJI (Rys. 2–Rys. 41)

①	Akumulator	⑭	Zmniejszanie naprężenia	⑳	Regulator pompy oleju	㉔	Wystająca głowica sprawdzianu głębokości
②	Zapadka	⑮	Łańcuch pily	㉑	Hamulec łańcucha	㉕	Zaokrąglic
③	Otwory wentylacyjne	⑯	Prowadnica	㉒	Uruchamianie	㉖	Rynna spustowa oleju łańcuchowego
④	Styki	⑰	Końcówka prowadnicy	㉓	Zwalnianie	㉗	Rowek
⑤	Pokrywa akumulatora	⑱	Koło łańcuchowe	㉔	Przełącznik kontrolki poziomu naładowania akumulatora	㉘	Otwór oleju
⑥	Włóż/wprowadź	⑲	Kierunek ostrza	㉕	Kontrolka wskaźnika poziomu naładowania akumulatora	㉙	Łapacz łańcucha
⑦	Wyciągnij	⑳	Ilustracja przedstawiająca kierunek zębów	㉖	Kolec	㉚	Wyłobienia do wsunięcia akumulatora
⑧	Przycisk odblokowania	㉑	Śruba	㉗	Rękojeść tylna	㉛	Złącze (produkt)
⑨	Przełącznik	㉒	Piasta napinacza łańcucha	㉘	Rękojeść przednia	㉜	Pistolet nadmuchowy
⑩	Pokrętko	㉓	Występ	㉙	Pilnik okrągły	㉝	Złącze (akumulatora)
⑪	Pokrywa boczna	㉔	Ogniwo napędowe	㉚	1/5 średnicy pilnika	㉞	Wyłobienia do wsunięcia
⑫	Pokrętko regulacji naprężenia	㉕	Olej łańcuchowy	㉛	Przymiar do ograniczników głębokości		
⑬	Zwieszanie naprężenia	㉖	Wziernik oleju	㉜	Pilnik płaski		

SPECYFIKACJE TECHNICZNE

Model	CS3630DB	CS3635DB
Napięcie	36 V	
Łańcuch pily	Typ: 90PX-045X Podziałka: 9,5 mm (3/8") / Grubość: 1,1 mm (0,043")	Typ: 90PX-052X Podziałka: 9,5 mm (3/8") / Grubość: 1,1 mm (0,043")
Prowadnica	Typ: 124MLEA041 Wielkość: 300 mm (Maks. długość cięcia)	Typ: 144MLEA041 Wielkość: 350 mm (Maks. długość cięcia)
Koło łańcuchowe	Ilość zębów: 6 / 9,5 mm (3/8")	
Prędkość łańcucha bez obciążenia	14,9 m/s (900 m/min)	
Pojemność zbiornika oleju łańcucha	100 ml	
Akumulator dostępny dla tego narzędzia* (sprzedawane oddzielnie)	BSL36A18 / BSL36B18	
Waga**	3,4 kg	

* Istniejących akumulatorów (BSL3660/3620/3626, z serii BSL18xx itp.) nie można używać w połączeniu z tym narzędziem.

Zasilania plecakowego (BL36200) i zasilacza sieciowego (ET36A) nie można używać w połączeniu z tym narzędziem.

** Waga: Łańcuch pilarki, prowadnica, futerał na łańcuch, olej i akumulator nie są dołączone

AKCESORIA STANDARDOWE

Poza elektronarzędziem (1 narzędzie) w opakowaniu znajdują się akcesoria wymienione na stronie 288.

Aksesoria standardowe mogą ulec zmianie bez wcześniejszego zawiadomienia.

ZASTOSOWANIA

- Cięcie pni/kłód
- Przcinywanie gałęzi, ścinka drzew ogrodowych

MONTAŻ I PRACA

Działanie	Rysunek	Strona
Wymywanie i wkładanie akumulatora	4	2
Obsługa wyłącznika*1	5	2
Wybór akcesoriów	—	289

*1 Działanie przełącznika

Jeżeli przełącznik zostanie włączony, kiedy naciśnięty jest przycisk odblokowania, łańcuch piły obraca się. (Rys. 16)

Dopóki przycisk odblokowania nie zostanie naciśnięty nie można włączyć przełącznika.

Po włączeniu przełącznika łańcuch piły kontynuuje obroty tak długo jak przycisk odblokowania jest wciśnięty.

Jeżeli przełącznik zostanie zwolniony, uruchamiany jest hamulec w celu zatrzymania obrotów łańcucha piły.

OSTRZEŻENIE

Nie wolno zabezpieczać przycisku odblokowania, kiedy jest wciśnięty.

Jeżeli przełącznik zostanie przypadkowo włączony, narzędzie może niespodziewanie uruchomić się i może dojść do wystąpienia obrażeń.

ŁADOWANIE

Akumulator i ładowarka nie są dołączone do tego produktu. W przypadku akumulatorów, należy je ładować zgodnie z instrukcją obsługi używanej ładowarki.

MONTAŻ (WYMIANA) ŁAŃCUCHA PIŁY

OSTRZEŻENIE

- W celu zapobieżenia wypadkom zawsze należy wyłączyć narzędzie i wyjąć akumulator zasilający.
- Nie wolno stosować łańcucha piły lub prowadnicy innych niż określone w punkcie "SPECYFIKACJE TECHNICZNE".
- Nie używać zasilania plecakowego (BL36200) i zasilacza sieciowego (ET36A). Konfiguracja tych urządzeń ma tendencję do powodowania owijania się kabla wokół użytkownika, co może prowadzić do obrażeń ciała.

UWAGA

Nosić grube rękawice i zachować ostrożność, aby uniknąć obrażeń ciała spowodowanych przez łańcuch pilarki.

WSKAZÓWKA

- Podczas zdejmowania łańcucha piły usunąć wióry ze spustu oleju, otworu oleju i rowka prowadnicy. Nagromadzenie wiórów może prowadzić do usterki narzędzia.
 - Stosować odpowiedni rodzaj łańcucha piły, zgodnie ze specyfikacją.
- W przypadku zamontowania niewłaściwej prowadnicy łańcuch może spaść i może dojść do obrażeń.

1. Demontaż pokrywy bocznej (Rys. 6)

Obrócić pokrętło i zdemontować pokrywę boczną.

2. Demontaż łańcucha piły i prowadnicy (Rys. 7)

Obracać pokrętłem naprężenia w stronę „-”, aby lekko poluzować łańcuch pilarki, a następnie zdjąć go z koła zębatego. Odłączyć wraz z prowadnicą w kierunku wskazanym strzałką.

3. Zakładanie nowego łańcucha piły na koło łańcuchowe (Rys. 8)

① Zakładać łańcuch pilarki od końcówki prowadnicy. Dopilnować, aby łańcuch pilarki był ułożony tak, aby zęby były skierowane w stronę przedstawioną na rysunku pod kołem zębatym.

② Włożyć śrubę i występ napinacza łańcucha w otwór w prowadnicy, jednocześnie przytrzymując łańcuch i końcówkę prowadnicy. Założyć koniec łańcucha pilarki na koło łańcuchowe i przymocować prowadnicę do korpusu pilarki.

4. Montaż pokrywy bocznej (Rys. 9)

① Założyć pokrywę boczną, wsuwając występ w szczelinę w korpusie piły. Dopilnować, aby łańcuch pilarki nie spadł z prowadnicy.

② Obrócić pokrętło o jeden obrót w celu tymczasowego przymocowania go.

Przed ponownym założeniem pokrywy bocznej, usunąć wszelkie zanieczyszczenia z jej okolic.

5. Regulacja napinacza łańcucha piły (Rys. 10)

○ Podczas podnoszenia końcówki prowadnicy obracać pokrętło regulacji naprężenia w celu wyregulowania naprężenia łańcucha piły.

○ Obracać pokrętłem naprężenia w stronę „+”, aby zwiększyć naprężenie łańcucha, lub w stronę „-”, aby je zmniejszyć.

6. Sprawdzanie naprężenia łańcucha piły (Rys. 11)

Wyregulować naprężenie łańcucha piły tak, aby luz między ogniem napędowym łańcucha piły a prowadnicą wynosił od 0,5 do 1 mm przy nieznacznym podnoszeniu łańcucha piły w pobliżu środka prowadnicy.

7. Zabezpieczenie pokrętła (Rys. 12)

Po zakończeniu regulacji podnieść prowadnicę i całkowicie dokręcić pokrętło.

OSTRZEŻENIE

Po wyregulowaniu naprężenia łańcucha piły upewnić się, że pokrętło jest całkowicie dokręcone. Jeżeli jest luźne może dojść do obrażeń.

PRZEGLĄD I PRZYGOTOWANIE PRZED PRACĄ

Przed użyciem wykonać następujące przeglądy i przygotowania.

OSTRZEŻENIE

○ W celu zapobieżenia wypadkom zawsze należy wykonać czynności od 1 do 3 celem zapewnienia, że akumulator zasilający został odłączony od korpusu.

○ Nie wolno zabezpieczać przycisku odblokowania, kiedy jest wciśnięty.

Jeżeli przełącznik zostanie przypadkowo włączony, narzędzie może niespodziewanie uruchomić się i może dojść do wystąpienia obrażeń.

1. Zapewnienie, że przełącznik jest wyłączony

○ Jeżeli akumulator zasilający zostanie włożony bez wiedzy, czy przełącznik jest włączony, może dojść do nieoczekiwane uruchomienia narzędzia, co może prowadzić do wypadku.

○ Kiedy przełącznik zostanie włączony podczas naciskania przycisku odblokowania, narzędzie włącza się, a kiedy przełącznik zostanie puszczone, narzędzie wyłącza się.

2. Sprawdzanie naprężenia łańcucha piły

○ Jeżeli naprężenie łańcucha piły jest niewłaściwe występuje ryzyko uszkodzenia łańcucha piły lub prowadnicy oraz nieprawidłowego działania. Postępując zgodnie z krokami od 5 do 7 "Montaż (wymiana) łańcucha piły" zapewnić ustawienie prawidłowego naprężenia.

- Jeżeli łańcuch piły jest nadal nowy, jest on szczególnie sprężysty, dlatego należy okresowo sprawdzać jego napięcie i regulować w razie potrzeby.
- Sprawdź również, czy pokrętko jest dobrze dokręcone.
- 3. Sprawdzanie oleju łańcuchowego**
- Narzędzie dostarczone jest bez wlanego oleju łańcuchowego. Upewnij się, że zbiornik oleju został, przed użyciem, napełniony dostarczonym olejem łańcuchowym. (Rys. 13)
- W czasie pracy okresowo sprawdzać wziernik oleju i uzupełniać olej w razie konieczności.
- Jeżeli skończy się dostarczony olej łańcuchowy skorzystaj ze sprzedawanego oddzielnie oleju łańcuchowego HIKOKI lub równoważnego oleju łańcuchowego dostępnego na rynku
- Olej łańcuchowy smaruje automatycznie.
- Wydatek tłoczenia dla smarowania automatycznego jest ustawiony fabrycznie na maksimum. Aby zmniejszyć prędkość nanoszenia oleju, obracać regulatorem pompy olejowej po prawej stronie okienka kontrolnego zgodnie ze wskazówkami zegara. (Rys. 14)

WSKAZÓWKA

- Pojemność zbiornika oleju wynosi około 100 ml. sześć. Dopilnować, aby podczas uzupełniania oleju do łańcucha nie doszło do wycieku oleju ani przepełnienia zbiornika oleju.
- Zalecamy przechowywanie zapasu oleju łańcuchowego. W przypadku kontynuowania pracy bez oleju łańcuchowego, może dojść do przypalenia łańcucha lub usterki silnika.
- Uważać, aby pył ani inne ciała obce nie przedostały się do zbiornika oleju. Jeżeli pył lub inne ciała obce przedostaną się do zbiornika oleju może dojść do uszkodzenia narzędzia.
- Olej łańcuchowy pozostały w zbiorniku może wyciekać z przyczyn konstrukcyjnych urządzenia. Chociaż nie wskazuje to na wystąpienie usterki może to doprowadzić do zanieczyszczenia miejsca składowania, dlatego należy uważać.

Na czas przechowywania opróżnić zbiornik z oleju, a pod korpusem umieścić podkładkę, która będzie mogła pochłaniać olej w przypadku wycieku.

4. Montaż akumulatora zasilającego (Rys. 4)

- Jak pokazano na Rys. 4, docisnąć mocno, aż do kliknięcia na miejscu.

UWAGA

Pewnie przymocować akumulator zasilający. Jeżeli akumulator zasilający nie zostanie pewnie przymocowany może odpaść i może dojść do wystąpienia obrażeń.

5. Sprawdzanie pracy hamulca łańcucha piły (Rys. 15) OSTRZEŻENIE

- Chociaż hamulec łańcucha jest urządzeniem awaryjnego zatrzymania, nie jest on całkowicie niezawodny. Pracować ostrożnie, celem uniknięcia ryzyka odbicia.
- Hamulec łańcucha służy do używania w sytuacjach awaryjnych i podczas rozruchu. Nie wolno korzystać z niego bez znajomości rzeczy.
- W celu uniknięcia pogorszonego działania hamulca łańcucha w wyniku nagromadzenia wirów itp., należy go regularnie czyścić.
- Hamulec łańcucha jest ważnym elementem zapewniającym bezpieczeństwo użytkownika. W przypadku jakichkolwiek problemów z działaniem hamulca łańcucha, należy zlecić naprawę w najbliższym autoryzowanym centrum serwisowym HIKOKI.
- Produkt jest dostarczany z hamulcem łańcucha ustawionym w pozycji „ON”. Przed użyciem należy zwolnić hamulec łańcucha.

Hamulec łańcucha jest urządzeniem zatrzymania awaryjnego, które zatrzymuje łańcuch piły, kiedy narzędzie podlega odbiciu itp., celem zredukowania ryzyka. (Patrz “Odbicie - przyczyny i zapobiegnie przez operatora.”) Nacisnąć hamulec łańcucha (29) w kierunku wskazanym strzałką, aby go włączyć i zatrzymać łańcuch pilarki. Aby zwolnić hamulec łańcucha, należy zwolnić przełącznik i pociągnąć do tyłu hamulec łańcucha.

UWAGA

Hamulec łańcucha działa tylko przy włączonym zasilaniu. Sprawdzić działanie hamulca łańcucha w miejscu, w którym w pobliżu nie znajdują się żadne osoby ani przeszkody.

- 1 Nacisnąć włącznik, jednocześnie wciskając przycisk wyłączenia blokady.
- 2 Gdy łańcuch pilarki zacznie się obracać, popchnąć hamulec łańcucha do przodu, w kierunku łańcucha.
- 3 Jeśli łańcuch pilarki zatrzymał się, oznacza to, że hamulec pilarki działa zgodnie z przeznaczeniem. Aby zwolnić hamulec, należy zwolnić przełącznik i pociągnąć do tyłu hamulec łańcucha.

6. Sprawdzanie podawania oleju łańcuchowego (Rys. 16)

- Podczas włączania narzędzia olej łańcuchowy automatycznie smaruje łańcuch piły i prowadnicę.
- Jeżeli po 2 do 3 minut od włączenia narzędzia olej nie pokazuje się sprawdzić, czy wokół rynny oleju nie nagromadziły się wióry. (Patrz “Czyszczenie rynny oleju łańcuchowego.”) (Patrz st “Sprawdzanie oleju łańcuchowego.”)





KONTROLKA POZIOMU NAŁADOWANIA AKUMULATORA



Pozostały poziom naładowania akumulatora można sprawdzić, wciskając przełącznik kontrolki poziomu naładowania akumulatora, co spowoduje włączenie kontrolki. (Rys. 17, Tabela 1)

Kontrolka zgaśnie po upływie około 3 sekund od wciśnięcia przełącznika kontrolki poziomu naładowania akumulatora. Wskazania kontrolki poziomu naładowania akumulatora mają jedynie charakter przybliżony z uwagi na występowanie drobnych różnic dotyczących temperatury otoczenia i stanu akumulatora.

Co więcej, wskazania kontrolki poziomu naładowania akumulatora mogą różnić się od wskazań kontrolki na narzędziu lub ładowarce. (Akumulator nie jest dołączony do zestawu i jest sprzedawany oddzielnie)

Tabela 1

Stan lampki	Pozostała energia baterii
	Świeci się; Poziom naładowania akumulatora przekracza 75%.
	Świeci się; Poziom naładowania akumulatora mieści się w zakresie od 50% do 75%.
	Świeci się; Poziom naładowania akumulatora mieści się w zakresie od 25% do 50%.
	Świeci się; Poziom naładowania akumulatora wynosi poniżej 25%.
	Miga; Akumulator niemal całkowicie wyczerpany. Naładować akumulator najszybciej, jak to możliwe.

	Miga; Zasilanie wstrzymane z powodu wysokiej temperatury. Wyjąć akumulator z narzędzia i poczekać, aż całkowicie ostygnie.
	Miga; Zasilanie wstrzymane z powodu awarii lub nieprawidłowego działania. Może to oznaczać usterkę akumulatora, dlatego proszę skontaktować się ze sprzedawcą.

Ponieważ działanie wskaźnika pozostałej energii baterii może różnić się w zależności od temperatury otoczenia i charakterystyki baterii, należy traktować go wyłącznie referencyjnie.

WSKAZÓWKA

- Nie należy mocno potrząsać panelem przełączników ani uderzać go. Może to doprowadzić do wystąpienia problemów.
- W celu zaoszczędzenia energii wskaźnik pozostałej energii baterii świeci tylko po naciśnięciu jego przełącznika.

PROCEDURY CIĘCIA

OSTRZEŻENIE

- Przed pracą upewnić się, że działa hamulec łańcucha.
- Podczas używania pewnie trzymać uchwyt obydwo rękoma.
- Podczas cięcia belek drewnianych od spodu zapewnić, że łańcuch piły nie będzie uderzał w belkę. Jeżeli narzędzie zostanie popchnięte do tyłu może dojść do obrażeń.
- W czasie przerw w pracy lub po pracy zawsze należy wyłączyć narzędzie i zdemontować akumulator zasilający z korpusu.

Zawsze należy monitorować miejsce pracy i otaczający obszar celem zapewnienia, że nie ma przedmiotów, które mogą spowodować obrażenia, wypadki lub usterki, a jeżeli jakiegokolwiek są obecne należy je zawczasu usunąć.

W szczególności podczas przygotowywania podstawy pod nogi do wykonania pracy, zapewnić że nie będzie niestabilności ani żadnych przedmiotów, które mogą spowodować przewrócenie.

Podczas ścinania stojących drzew zawsze należy zwracać szczególną uwagę na kierunek, w którym drzewo będzie opadać lub toczyć się i zawczasu ustalić dla siebie bezpieczny obszar ewakuacji oraz drogi ewakuacyjne.

1 Zapewnienie, że narzędzie jest wyłączone

Jeżeli akumulator zasilający zostanie włożony, kiedy nie będzie wiadomo czy przełącznik jest włączony, może dojść do nieoczekiwanego uruchomienia narzędzia, co może prowadzić do wypadku.

2 Montaż akumulatora zasilającego (Rys. 4)

Jak pokazano na Rys. 4, docisnąć mocno, aż do kliknięcia na miejscu.

3 Włączenie przełącznika

Upewniając się, że łańcuch piły nie styka się z belką drewnianą włączyć przełącznik i rozpocząć cięcie, kiedy wzrosła prędkość łańcucha piły.

UWAGA

- Podczas włączania narzędzia zapewnić, że łańcuch piły nie styka się materiałem lub czymkolwiek innym.
- Podczas używania pamiętać o zapewnieniu, że łańcuch piły nie styka się innym materiałem lub przedmiotem. W szczególności, po zakończeniu cięcia uważać, aby narzędzie nie dotknęło podłoża.

WSKAZÓWKA

Z wyprzedzeniem napełnić zbiornik oleju celem zapobieżenia pracy narzędzia bez oleju.

1. Ogólna procedura cięcia

- (1) Włączyć zasilanie lekko przytrzymując piłę nieznacznie oddaloną od drewna, które ma być cięte. Cięcie rozpocząć po uzyskaniu przez narzędzie pełnej prędkości.
- (2) Podczas cięcia cienkiego kawałka drewna docisnąć podstawę prowadnicy do drewna i ciąć w dół, jak pokazano na Rys. 18.
- (3) Podczas cięcia grubego kawałka drewna docisnąć kolec na przedniej części prowadnicy do drewna i ciąć wykonując działanie dźwigniowe korzystając z kolca jako punktu podparcia, jak pokazano na Rys. 19.
- (4) Podczas poziomego cięcia drewna, obrócić korpus narzędzia w prawo tak, aby prowadnica znalazła się poniżej i przytrzymać górną stronę uchwytu przedniego lewą ręką. Przytrzymać prowadnicę poziomo i umieścić kolec tak, aby znalazł się z przodu korpusu na surowcu drzewnym. Korzystając z kolca, jako punktu podparcia wciąć się w drewno obracając uchwyt tylny w prawo. (Rys. 20)
- (5) W przypadku cięcia drewna od dołu, dotknąć lekko do drewna górną częścią prowadnicy. (Rys. 21)
- (6) Oprócz dokładnego zapoznania się z instrukcją postępowania, należy przed użyciem zapewnić praktyczne przeszkolenie w zakresie obsługi piły łańcuchowej lub co najmniej praktyczne ćwiczenie w zakresie cięcia długościowego okrągłych belek drewnianych na kozłach do piłowania drewna.
- (7) W przypadku cięcia kłód lub belek, które nie są podparte, należy je odpowiednio podeprzeć przez unieruchomienie ich na czas cięcia za pomocą kozła do cięcia drewna lub innej odpowiedniej metody.

UWAGA

- W przypadki cięcia drewna od spodu występuje zagrożenie odepchnięciem korpusu narzędzia w kierunku użytkownika, jeżeli łańcuch silnie uderzy o drewno.
- Nie wykonywać cięcia na pełną głębokość zaczynając od spodu ponieważ występuje zagrożenie niekontrolowanego wyskoczenia prowadnicy przy kończeniu cięcia.
- Zawsze należy zapobiegać zetknięciu się pracującego łańcucha piły z podłożem lub plotami z siatki drucianej.

2. Cięcie konarów

- (1) Cięcie konarów na stojącym drzewie
Grube konary powinny zostać początkowo odcięte w pewnej odległości od pnia drzewa.
Najpierw należy ciąć je od spodu w jednej trzeciej, a następnie dociąć konar od góry. Na zakończenie należy odciąć pozostałą część konaru, równo z pniem drzewa. (Rys. 22)

UWAGA

- Zawsze należy uważać, aby uniknąć spadających konarów.
- Zawsze należy uważać na odbicie piły łańcuchowej.
- (2) Cięcie konarów na powalonych drzewach
Najpierw należy odciąć wszystkie konary, które nie dotykają podłoża, a następnie te, które dotykają podłoża. Podczas cięcia grubych konarów dotykających podłoża najpierw należy naciąć je do połowy grubości od góry, a następnie odciąć konary od dołu. (Rys. 23)

UWAGA

- Podczas odcinania konarów dotykających podłoża uważać, aby prowadnica nie została zakleszczona w wyniku nacisku.
- Na ostatnim etapie cięcia uważać na gwałtowne odcodzenie się siłody.

3. Cięcie kłód

Podczas cięcia kłody ustawionej jak pokazano na **Rys. 24**, najpierw naciąć ją na jedną trzecią grubości od dołu, a następnie dokończyć cięcie od góry. Podczas cięcia kłody na wydrążonym stelażu, jak pokazano na **Rys. 25**, najpierw naciąć ją na dwie trzecie grubości od góry, a następnie dokończyć tnąc z dołu do góry.

UWAGA

- Zapewnić, że prowadnica nie zostanie ściśnięta w kłodzie.
- Podczas pracy na pochyłościach pamiętać o tym, aby stać od strony nad kłodą. W przypadku stania od strony pod kłodą, odcięta część kłody może się stoczyć na wykonującego cięcie.

4. Cięcie kłody ułożonej płasko

Dopilnować, aby kłoda była stabilna. Wcisnąć ostrogę pilarki w kłodę. Używać ostrogi jako punktu podparcia, wokół którego można podnosić uchwyt, aby ułatwić sobie cięcie. (**Rys. 26**)

5. Cięcie kłody podpartej na obu końcach

Rozpocząć od wcięcia się od góry na głębokość około jednej trzeciej grubości kłody, a następnie ciąć o spodu, aby ukończyć cięcie.

Prowadnica może się zablokować w rzazie, jeśli podejmie się próbę przecięcia kłody za jednym razem od góry. (**Rys. 27**)

6. Ścinanie drzew

- (1) Podciąć (1) jak pokazano na **Rys. 28**.

Wykonać podcięcie w kierunku, w którym drzewo ma upaść.

Głębokość podcięcia powinna wynosić 1/3 średnicy drzewa. Nigdy nie wolno ścinać drzew bez odpowiedniego podcięcia.

- (2) Dociąć (2) jak pokazano na **Rys. 28**.

Docięcie wykonać około 5 cm powyżej i równoległe do podcięcia poziomego.

Jeżeli w czasie cięcia łańcuch zostanie zakleszczony, zatrzymać piłę i użyć klinów do jej uwolnienia. Nie wolno przecinać drzewa.

UWAGA

- Ścinki drzew nie wolno prowadzić w sposób powodujący zagrożenie dla jakiegokolwiek osoby, uderzenie w jakiegokolwiek przewody użytkowe lub jakiegokolwiek zniszczenia mienia.
- Pamiętać o tym, aby stać na stronie pochyłości powyżej drzewa, ponieważ może się ono stoczyć lub zsunąć po ścięciu.

Środki ostrożności podczas cięcia

W przypadku prac o dużej sile lub ciągłych

Urządzenie jest dostarczane z obwodem zabezpieczającym przed przegrzaniem elektroniczne części sterujące pracą akumulatora. Podczas długotrwałego użytkowania lub podczas pracy z wysokim obciążeniem spowodowanym naciskiem na narzędzie, temperatura narzędzia wzrośnie i w końcu spowoduje uruchomienie obwodu zabezpieczającego przed przegrzaniem, który wyłączy narzędzie.

W takim przypadku należy odczekać do schłodzenia się urządzenia. Kiedy temperatura spadnie, będzie można ponownie używać urządzenia. Jeżeli podczas ciągłej pracy zaistnieje konieczność doładowania akumulatora, należy wcześniej odczekać do schłodzenia się urządzenia przez 15 minut.

Chwytność/siła docisku piły łańcuchowej

Piłę łańcuchową należy zawsze chwycić pewnie. Dodatkowo, nie należy obciążać piły łańcuchowej bardziej niż konieczne. Podczas cięcia, dodatkowa siła wywierana na piłę łańcuchową nie zwiększy prędkości cięcia. Spowoduje to obciążenie silnika, pogorszy charakterystykę i uszkodzi lub spowoduje usterkę silnika lub prowadnicy.

Narzędzie stosować w zakresie, w którym prędkość łańcucha piły będzie uzasadniona.

W szczególności, kiedy łańcuch piły zatrzymuje się (ulega zakleszczeniu) ze względu na nadmierną siłę, może to doprowadzić do obrażeń lub usterki narzędzia.

Chwytność łańcucha

- Chwytność łańcucha znajduje się na głowicy napędu tuż poniżej łańcucha i zapobiega możliwości uderzenia operatora przez zerwanie łańcucha.
- Kiedy łańcuch piły jest przecięty zastąpić go nowym zgodnie z opisem w punkcie "Montaż (wymiana) łańcucha piły".

OSTRZEŻENIE OSTRZA ŁAŃCUCHA

OSTRZEŻENIE

W celu zapobieżenia wypadkom zawsze należy wyłączyć przełącznik i wyjąć akumulator zasilający z korpusu.

UWAGA

Naostrzyć łańcuch pilarki i wyregulować ogranicznik głębokości w środkowym położeniu na prowadnicy, z łańcuchem pilarki podłączonym do głównego korpusu.

WSKAZÓWKA

Naostrzyć łańcuch piły i wyregulować sprawdzian głębokości w centralnym położeniu prowadnicy, kiedy łańcuch piły jest przymocowany do korpusu.

W przypadku pogorszenia ostrości łańcucha piły, silnik i każda część korpusu piły są mocniej obciążone i następuje spadek sprawności.

W celu zapewnienia optymalnej pracy narzędzia konieczna jest konserwacja okresowa mająca na celu utrzymanie ostrości łańcucha piły.

1. Ostrzenie ostrza

Użyć okrągłego pilnika o średnicy 4 mm.

Okrągły pilnik należy trzymać w taki sposób, aby jedna piąta jego średnicy wystawała powyżej górnej krawędzi zęba, jak pokazano na **Rys. 29**.

Ostrzyć zęby, utrzymując okrągły pilnik pod kątem 30° do prowadnicy, jak pokazano na **Rys. 30**.

Szlifować zęby, delikatnie popychając okrągły pilnik w stronę uchwyty.

Dopilnować, aby okrągły pilnik nie dotykał łańcucha pilarki podczas jego wycofywania.

Dopilnować, aby wszystkie zęby zostały naostrzone pilnikiem pod tym samym kątem, ponieważ w przeciwnym wypadku wydajność narzędzia spadnie. Odpowiednie kąty ostrzenia zębów są podane na **Rys. 31**. (Okrągły pilnik jest sprzedawany oddzielnie).

2. Regulacja ogranicznika głębokości

OSTRZEŻENIE

- Nie szlifować górnej części ogniw łączących ani ogniw napędowych i nie powodować odkształcenia tych części.
- Ograniczniki głębokości należy regulować zgodnie z wyznaczonymi wymiarami i kształtami, ponieważ w przeciwnym razie ryzyko odrzutu może wzrosnąć i prowadzić do obrażeń ciała.

Opaska zderzaka

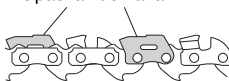

Ogniwo napędowe

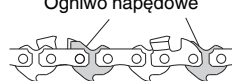

Ograniczniki głębokości muszą być ustawione wszystkie w ten sam sposób, ponieważ służą one do regulacji głębokości w miejscu, gdzie zęby wgrzyzają się w drewno.

Podczas ostrzenia łańcucha pilarki konieczne sprawdzić ogranicznik głębokości dwa lub trzy razy. (**Rys. 32**)

Położyć przymiar do ograniczników głębokości na łańcuchu pilarki, pozostawiając ogranicznik widoczny w rowku przymiaru, a następnie użyć płaskiego pilnika do spilowania części wystającej poza przymiar do ograniczników głębokości. (Rys. 33) (Przymiar do ograniczników głębokości i płaski pilnik są sprzedawane oddzielnie).

Po spilowaniu ogranicznika głębokości, zaokrąglić przednią stronę ogranicznika głębokości tak, aby nadać mu pierwotny kształt. (Rys. 34)

Po naostrzeniu łańcucha piły zanurzyć go w oleju łańcuchowym w celu splukania opiłków.

Jeżeli opiłki nie zostaną usunięte łańcuch piły i prowadnica szybko ulegną zużyciu podczas użytkowania.

Przymiaru do ograniczników głębokości można także używać podczas wyrównywania powierzchni z użyciem okrągłego pilnika. (Rys. 35)

7. Sprawdzanie śrub mocujących

Regularnie sprawdzaj wszystkie mocujące śruby i upewnij się, że są mocno przykręcone. Jeśli któraś z nich się obluzuje, natychmiast ją przykręć. Zaniedbanie tego może spowodować poważne zagrożenie.

8. Konserwacja silnika

Uzwojenie silnika stanowi kluczowy element narzędzia. Należy bardzo dokładnie pilnować, aby uzwojenie nie zostało uszkodzone i/lub zmoczone wodą lub olejem.

9. Czyszczenie komory montażu akumulatora i akumulatora (Rys. 41)

Za pomocą szczotki lub pistoletu nadmuchowego usuwać wióry, opiłki i trociny i utrzymywać pilarkę w czystości.

WSKAZÓWKA

○ Dopuszczenie do nagromadzenia się wiórów i trocin podczas użytkowania może spowodować upadek akumulatora lub inne wypadki.

○ Dopuszczenie do nagromadzenia się wiórów i trocin może również prowadzić do usterek, w tym braku prawidłowego styku między akumulatorem a stykami pilarki.

○ Po czyszczeniu sprawdzić, czy akumulator można łatwo odłączyć i ponownie podłączyć do korpusu narzędzia.

10. Czyszczenie obudowy zewnętrznej

Kiedy piła łańcuchowa zostanie zaplamiiona, wytrzeć ją suchą miękką szmatką lub szmatką zwilżoną wodą z mydłem. Nie wolno stosować rozpuszczalników chlorowych, benzyny lub rozcieńczalnika do farb, ponieważ topią one tworzywa sztuczne.

11. Przechowywanie

○ Dokładnie oczyścić wszystkie części. Pokryć metalowe części cienką warstwą inhibitora korozji.

○ Przed rozpoczęciem przechowywania koniecznie naprawić wszelkie uszkodzenia.

○ Przy przechowywaniu urządzenia wykonać czyszczenie i konserwację każdej części i zamontować łańcuch w prowadnicę.

○ Przechowywać piłę łańcuchową w miejscu, w którym temperatura jest niższa niż 40°C i poza zasięgiem dzieci.

WSKAZÓWKA

Przechowywanie akumulatorów litowo-jonowych.

Upewnić się, że przed przechowywaniem akumulatory litowo-jonowe zostały całkowicie naładowane.

Długotrwałe przechowywanie akumulatorów (3 miesiące lub dłużej) o niskim poziomie naładowania może spowodować pogorszenie ich wydajności, istotnie skracając czas ich użytkowania lub sprawiając, że nie będą one w stanie utrzymać ładunku.

Znacznie skrócony czas użytkowania akumulatorów można jednak poprawić poprzez ich wielokrotne ładowanie i używanie – od dwóch do pięciu razy.

Jeżeli czas użytkowania akumulatorów – pomimo wielokrotnego ładowania i używania – jest bardzo krótki, należy je uznać za trwale wyczerpane i zakupić nowe.

UWAGA

Podczas użytkowania i konserwacji narzędzi elektrycznych muszą być przestrzegane przepisy i standardy bezpieczeństwa.

KONSERWACJA I KONTROLA

Po zakończeniu pracy i podczas przechowywania urządzenia wykonać przegląd i konserwację każdej z części.

OSTRZEŻENIE

W czasie konserwacji i przeglądów zawsze należy wyłączyć narzędzie i zdemontować akumulator zasilający z korpusu. Dodatkowo należy odłączyć od gniazdzka wtyczkę zasilania ładowarki.

UWAGA

Pilę łańcuchową zawsze obsługiwać w rękawiczkach.

1. Przeglądy łańcucha piły

○ Należy okresowo dokonywać przeglądu łańcucha piły. W przypadku jakiegokolwiek nietypowej sytuacji należy zastąpić go nowym łańcuchem w sposób opisany w części "Montaż (wymiana) łańcucha piły".

○ Sprawdzić napięcie łańcucha i sprawdzić, czy jest on poprawnie napięty.

○ Przerwać używanie narzędzia, jeżeli łańcuch ulegnie stopniemu i naostrzyć go zgodnie z opisem w punkcie "Ostrzenie ostrza łańcucha".

○ Po użyciu, dokładnie nasmarować łańcuch piły i prowadnicę za pomocą oleju, w celu zabezpieczenia przed rdzewieniem.

WSKAZÓWKA

W celu oczyszczenia pokrywy bocznej, koła zębatego, wlewu oleju do łańcucha i prowadnicy, skorzystać z procedury „Instalacja (wymiana) łańcucha pilarki” i zdemontować łańcuch pilarki.

2. Czyszczenie pokrywy bocznej i koła zębatego (Rys. 36)

Oczyścić i usunąć wszelkie wióry i trociny pozostałe wewnątrz części.

3. Czyszczenie rynny oleju łańcuchowego (Rys. 37)

Przed oczyszczeniem rynny oleju łańcuchowego zdemontować pokrywę boczną i prowadnicę.

4. Czyszczenie prowadnicy (Rys. 38)

Kiedy wióry i podobne zanieczyszczenia zostaną zakleszczone w rowku prowadnicy lub rynnie oleju, może zostać zablokowany przepływ oleju, co może prowadzić do uszkodzenia narzędzia.

Zdemontować prowadnicę i usunąć wszelkie zakleszczone po użyciu wióry z rowka i podczas wymiany łańcucha piły. (Patrz "Montaż (wymiana) łańcucha piły.")

5. Czyszczenie hamulec łańcucha (Rys. 39)

Użyć szczotki do usunięcia wszelkich drobnych wiórów i opiłków ze szczeliny między belką a korpusem pilarki.

6. Sprawdzanie łapacza łańcucha (Rys. 40)

Łapacz łańcucha jest przeznaczony do ochrony operatora przed uderzeniem przez łańcuch pilarki w przypadku spadnięcia lub przerwania łańcucha.

Łapacz łańcucha jest wbudowany w pokrywę boczną.

Sprawdzić, czy łapacz łańcucha nie jest uszkodzony.

Ważna informacja dotycząca akumulatorów do narzędzi bezprzewodowych HiKOKI

Należy zawsze używać jednego z zalecanych oryginalnych akumulatorów. Nie możemy zagwarantować bezpieczeństwa i poprawności działania naszych narzędzi bezprzewodowych, jeżeli używane są akumulatory inne, niż zalecane lub gdy akumulator zostanie rozmontowany i zmodyfikowany (np. demontaż i wymiana ogniw lub innych komponentów).

Informacja dotycząca poziomu hałasu i wibracji

Mierzone wartości było określone według EN62841 i zadeklarowane zgodnie z ISO 4871.

CS3630DB

Zmierzony poziom dźwięku A: 107 dB (A)

Zmierzone ciśnienie akustyczne A: 87 dB (A)

Niepewność K: 3 dB (A)

CS3635DB

Zmierzony poziom dźwięku A: 105 dB (A)

Zmierzone ciśnienie akustyczne A: 85 dB (A)

Niepewność K: 3 dB (A)

Noś słuchawki ochronne.

Wartość całkowita wibracji (trójosiowa suma wektorowa), określona zgodnie z postanowieniami normy EN62841.

CS3630DB

$a_h = 2,5 \text{ m/s}^2$

Niepewność K = 1,5 m/s²

CS3635DB

$a_h = 2,4 \text{ m/s}^2$

Niepewność K = 1,5 m/s²

Deklarowana całkowita wartość drgań i deklarowana wartość emisji hałasu zostały zmierzone z wykorzystaniem znormalizowanej metody testowej i mogą być wykorzystywane do porównywania narzędzi.

Mogą one być również wykorzystywane do wstępnej oceny ekspozycji.

OSTRZEŻENIE

- Emisja drgań i hałasu podczas rzeczywistego użytkowania elektronarzędzia mogą się różnić od deklarowanej wartości całkowitej w zależności od sposobów użytkowania narzędzia, w szczególności rodzaju przetwarzanego przedmiotu; oraz
- Określ środki bezpieczeństwa wymagane do ochrony operatora zgodnie z szacowaną wartością narażenia na zagrożenie w zależności od rzeczywistych warunków użytkowania (uwzględniając wszystkie etapy cyklu roboczego, a także przerwy w pracy urządzenia oraz praca w trybie gotowości).

WSKAZÓWKA

W związku z prowadzonym przez HiKOKI programem badań i rozwoju, specyfikacje te mogą się zmienić w każdej chwili bez uprzedzenia.

ROZWIĄZYWANIE PROBLEMÓW

Jeżeli urządzenie nie działa prawidłowo, należy zapoznać się z informacjami zamieszczonymi w poniższej tabeli. Jeżeli rozwiązanie problemu nadal nie jest możliwe, należy skontaktować się ze sprzedawcą lub autoryzowanym serwisem naprawczym firmy HiKOKI.













1. Elektronarzędzie

Symptom	Możliwa przyczyna	Rozwiązanie
Silnik pracuje ale łańcuch piły... <input type="radio"/> nie przemieszcza się <input type="radio"/> nie przemieszcza się swobodnie	Aktywowany może być hamulec łańcucha.	Zwolnić, pociągając dźwignię hamulca łańcucha do siebie.
	Nadmierne napięcie łańcucha piły.	Sprawdzić napięcie łańcucha piły i jeżeli jest zbyt duże poluzować napięcie.
	Łańcuch piły spada z koła łańcuchowego.	Sprawdzić, czy łańcuch pilarki jest prawidłowo zamocowany na kole zębatym.
	Pod pokrywą boczną... → zakleszczone wióry → uwięzione ciała obce	Oczyszczyć pokrywę boczną.
	W rowku prowadnicy... → zakleszczone wióry → nie ma przepływu oleju	Oczyszczyć rowek prowadnicy i otwór oleju. Upewnić się, że w zbiorniku jest olej i w razie konieczności uzupełnić.
Słabe naostrzenie	Łańcuch piły... → jest zużyty lub ostrze jest złamane → jest zardzewiały	Naostrzyć łańcuch piły. Jeżeli zużycie lub uszkodzenie są bardzo poważne, wymienić łańcuch na nowy.
	Odwrócony kierunek łańcucha piły.	Zamontować ponownie zapewniając prawidłowy kierunek.
	Zbyt małe napięcie łańcucha piły.	Sprawdzić napięcie łańcucha piły i jeżeli jest zbyt małe zwiększyć.
Olej łańcuchowy <input type="radio"/> wypływa wolno <input type="radio"/> nie wypływa (zacieranie się)	Brak oleju łańcuchowego w zbiorniku.	Uzupełnić olej łańcuchowy.
	Rynna spustowa oleju łańcuchowego zapchana.	Oczyszczyć rynnę spustową oleju łańcuchowego.
Montaż akumulatora jest niemożliwy	Podjęto próbę zamontowania akumulatora innego niż wyznaczony dla narzędzia.	Zamontuj akumulator typu wielonapięciowego.

SZIMBÓLUMOK

FIGYELMEZTETÉS

Az alábbiakban a géphez alkalmazott jelöléseket soroltuk fel. A gép használata előtt feltétlenül ismerkedjen meg ezekkel a jelölésekkel.

	CS3630DB / CS3635DB: Akkus Láncfűrész
	A sérülések kockázatának csökkentése érdekében, a használaton el kell olvasnia a használati útmutatót.
	Ne használja a kéziszerszámot esőben vagy páras körülmények között, illetve ne tartsa a szabadban, ha esik az eső.
	Csak EU-országok számára Az elektromos kéziszerszámokat ne dobja a háztartási szemétkébe! A használt villamos és elektronikai készülékekről szóló 2012/19/EU irányelv és annak a nemzeti jogba való átültetése szerint az elhasznált elektromos kéziszerszámokat külön kell gyűjteni, és környezetbarát módon újra kell hasznosítani.
	Olvasson el, értsen meg és kövessen minden a kézikönyvben és az egységen található figyelmeztetést és utasítást.
	Az egység használatakor mindig viseljen szem-, fej- és fülvédő eszközöket.
	Óvakodjon a láncfűrész visszarúgásától és kerülje a rúd hegyének megérintését.
	Az egykézzel való használat nem megengedett.
	Mindig két kézzel fogva használja a láncfűrész.
	Láncenő olajjal való feltöltés
	Láncolaj adagolási sebesség állítása
	Akku töltöttségi szint jelzés kapcsoló
	Vegye ki az akkumulátort

ZASADNICZE PODZESPOŁY URZĄDZENIA (1. Ábra)

- A: Kapcsoló: Ujjal működtetett eszköz.
 B: Biztosító gomb: A ravasz véletlenszerű működtetését megakadályozó gomb.
 C: Láncfék: A láncfűrész megállító vagy lezáró eszköz.
 D: Tüskés ütköző: Az eszköz támaszként működik, amikor a szerszám fával vagy farönkkel érintkezik.
 E: Olajtartály sapka: Az olajtartájt lezáró sapka.
 F: Olajellenőrző üveg: Ablak a láncolaj mennyiségének ellenőrzésére.
 G: Elülső markolat: A szerszám testének elülső részén elhelyezett fogókar.
 H: Akkumulátor (külön értékesítve): A szerszámot meghajtó energiaforrás.
 I: Hátsó fogantyú: A fő test hátoldalán tartófogantyú található.

- J: Feszítő tárcsa: A fűrészlánc feszességét beállító eszköz.
 K: Fejes csavar: Oldalburkolatot biztosító gomb.
 L: Fűrészlánc: Vágóeszközként működő lánc.
 M: Láncvezető lemez: A fűrészláncot tartó és vezető alkatrész.
 N: Oldalburkolat: A láncvezető lemezt, a kuplungot és a lánckereket takaró védőburkolat a láncfűrész használata közben.
 O: Olajbetöltő: Az olajat tároló tartály.
 P: Láncok: A láncvezető lemezt és a fűrészláncot takaró burkolat, amikor az szerszámot nem használják.

⚠ FIGYELMEZTETÉS

Ez a láncfűrész (CS3630DB / CS3635DB) kimondottan fagondozáshoz és daraboláshoz készült. Csak a fagondozás és darabolás terén képzett személyek használhatják a fűrész. Tanulmányozza az összes rendelkezésre álló írásos anyagot, az eljárásokat és az ajánlásokat, amelyeket a megfelelő szakmai szervezet tesz elérhetővé. Ennek elmulasztása magas baleseti kockázatot hordoz magában. Javasoljuk, hogy fák fűrészésekor mindig használjon emelőkosarat. A kötélbiztosítási gallyazási módszerek különösen veszélyesek, és speciális képzést igényelnek. A kezelőnek képzetnek kell lennie és ismernie kell a biztonsági berendezések használatát, valamint a munka- és a mászótechnikákat. Mindig használjon biztonsági rögzítőberendezést a kezelő és a fűrész védelméhez.

A SZERSZÁMGÉPPEL KAPCSOLATOS ÁLTALÁNOS BIZTONSÁGI FIGYELMEZTETÉSEK

⚠ FIGYELMEZTETÉS

Olvasson el minden biztonsági figyelmeztetést, útmutatást, illusztrációt és műszaki adatot, amelyeket a szerszámgéphez kapott.

Az alább felsorolt utasítások be nem tartása áramütést, tüzet és/vagy súlyos sérülést eredményezhet.

A figyelmeztetéseket és utasításokat tartalmazó útmutatót őrizze meg, hogy a jövőben is a rendelkezésére álljon.

A figyelmeztetéseket használt „szerszámgép” kifejezés a hálózatról működő (vezetékes) vagy akkumulátorról működő (vezeték nélküli) szerszámgépre vonatkozik.

1) Munkaterület biztonsága

- A munkaterület mindig legyen tiszta és jól megvilágított.
A zsúfolt vagy sötét területek vonzzák a baleseteket.
- Ne használja a szerszámgépeket robbanásveszélyes légkörben, például gyúlékony folyadékok, gázok vagy por jelenlétében.
A szerszámgépek szikrákat keltenek, amelyek meggyújthatják a port vagy gőzöket.
- Ne engedje közel a gyermekeket és kívülről a szerszámgéphez annak használata közben.
Elveszitheti az irányítását a gép felett, ha valaki eltereli a figyelmét.

2) Érintésvédelem

- A szerszámgép dugaszainak az aljzatnak megfelelőnek kell lenniük. Soha, semmilyen módon ne alakítsa át a dugaszt. Ne használjon átalakító dugaszt földelt szerszámgépekhez.
Az eredeti dugaszok és a megfelelő aljzatok használata csökkenti az áramütés kockázatát.
- Kerülje a test érintkezését a földelt felületekkel, mint például csövekkel, radiátorokkal, tűzhelyekkel és hűtőszekrényekkel.

Az áramütés kockázata nagyobb, ha a teste földelve van.

- c) **Ne tegye ki a szerszámgépeket esőnek vagy nedves körülményeknek.**
A szerszámgépbe kerülő víz növeli az áramütés kockázatát.
- d) **Ne rongálja meg a vezetéket. Soha ne használja a vezetéket a szerszámgép szállításához, hűtéséhez vagy az aljzatból való kihúzásához. Tartsa távol a vezetéket hőtől, olajtól, éles szegélyektől vagy mozgó alkatrészekről.**
A sérült vagy összekuszálódott vezetékek növelik az áramütés kockázatát.
- e) **A szerszámgép szabadban történő üzemeltetése esetén használjon szabadtéri használatra alkalmas hosszabbító kábelt.**
A szabadtéri használatra alkalmas kábel használata csökkenti az áramütés kockázatát.
- f) **Ha elkerülhetetlen a szerszámgép nyirkos helyen történő használata, használjon FI relével (érintésvédelmi relével) védett táplálást.**
A FI relé használata csökkenti az áramütés kockázatát.

3) Személyi biztonság

- a) **A szerszámgép használatát közben maradjon mindig figyelmes, arra figyeljen, amit csinál, és használja a józanész elvét.**
Ne használja a szerszámgépet fáradtan, kábítószert, alkohol vagy gyógyszer hatása alatt. A szerszámgépek üzemeltetése közben egy pillanatrai figyelmen kívül hagyása súlyos személyi sérülést eredményezhet.
- b) **Használjon személyi védőeszközöket. Mindig viseljen védőszemüveget.**
A munkavédelmi eszközök, mint a porvédő maszk, csúszásgátló biztonsági cipő, védő sisak vagy fülvédő használata a fennálló körülmények esetén csökkenti a személyi sérülés veszélyét.
- c) **Ne hagyja, hogy a gép véletlenül elinduljon. Győződjön meg arról, hogy a kapcsoló a kikapcsolt állásban van, mielőtt a szerszámgépet csatlakoztatja az áramforráshoz és/vagy behelyezi az akkumulátort, illetve amikor felveszi vagy szállítja a szerszámot.**
A szerszámgépek szállítása úgy, hogy az ujjá a kapcsolón van, valamint a bekapcsolt szerszámgépek áram alá helyezése vonzza a baleseteket.
- d) **Távolítson el minden állítókulcsot vagy csavarkulcsot, mielőtt bekapcsolja a szerszámgépet.**
A szerszámgép forgó részéhez csatlakoztatva hagyott csavarkulcs vagy kulcs személyi sérülést eredményezhet.
- e) **A gép használatakor ne nyújtózzon túl messzire. Mindig álljon stabilan, és őrizze meg egyensúlyát.**
Ez lehetővé teszi, hogy a szerszámgépet váratlan helyzetekben is jobban irányítsa.
- f) **Öltözzön megfelelően. Ne viseljen laza ruházatot vagy ékszert. Tartsa távol haját és ruházatát a mozgó alkatrészekről.**
A laza ruházat, ékszer vagy hosszú haj beakadhat a mozgó részekbe.
- g) **Ha a porfelszívó és gyűjtő berendezések csatlakoztatásához külön eszközöket kapott, gondoskodjon ezek megfelelő csatlakoztatásáról és használatáról.**
A porgyűjtő használatát csökkentheti a porhoz kapcsolódó veszélyeket.
- h) **Ne hagyja, hogy a gépek gyakori használatából eredő megszokás önleégültté tegye, és ez a gép biztonsági alapelveinek figyelmen kívül hagyására készítse.**

Egy gondatlan cselekedet a másodperc töredéke alatt súlyos sérülést okozhat.

4) A szerszámgép használata és ápolása

- a) **Ne erőltesse a szerszámgépet. Használjon az alkalmazásához megfelelő szerszámgépet.**
A megfelelő szerszámgép jobban és biztonságosabban végzi el a feladatot azon a sebességen, amelyre azt tervezték.
 - b) **Ne használja a szerszámgépet, ha a kapcsoló nem kapcsolja azt be és ki.**
Az a szerszámgép, amely a kapcsolóval nem vezérelhető, veszélyes, és meg kell javítani.
 - c) **Húzza ki a dugaszt az áramforrásból és/vagy, ha eltávolítható, vegye ki az akkumulátort a szerszámgépből, mielőtt bármilyen beállítást végez, tartozékokat cserél vagy tárolja a szerszámgépeket.**
Ezen megelőző biztonsági intézkedések csökkentik a szerszámgép véletlen beindulásának kockázatát.
 - d) **A használaton kívüli szerszámgépeket tárolja úgy, hogy gyermekek ne férhessenek hozzá, és ne engedje meg, hogy a szerszámgépet a gépet vagy ezeket az utasításokat nem ismerő személyek használják.**
Képzetlen felhasználók kezében a szerszámgépek veszélyesek.
 - e) **A szerszámgépek és tartozékaik karbantartása. Ellenőrizze, hogy a mozgó alkatrészek a szerszámgépen nincsenek-e elállítódva, vagy beszorulva, nincsenek-e törött alkatrészek, vagy van-e más körülmény, ami befolyásolhatja a szerszámgép működését. Ha a szerszámgép sérült, használat előtt javíttassa meg.**
Sok balesetet a rosszul karbantartott szerszámgépek okoznak.
 - f) **A vágószerszámokat tartsa élesen és tisztán.**
Az éles vágóélekkel rendelkező, megfelelően karbantartott vágószerszámok elakadásának lehetősége kevésbé valószínű, és azok könnyebben kezelhetők.
 - g) **A szerszámgép tartozékait és betétekeit stb. használja a jelen útmutatónak megfelelően, figyelembe véve a munkakörülményeket és a végzendő munkát.**
A szerszámgép nem rendeltetésszerű használata veszélyes helyzetet eredményezhet.
 - h) **Tartsa a fogantyúkat és a markolatok felületeit szárazon, valamint olaj- és zsírintésen.**
A csúszós fogantyúk és markolati felületek nem teszik lehetővé a szerszám biztonságos kezelését és váratlan helyzetekben történő irányítást.
- ### 5) Akkumulátoros szerszám használata és ápolása
- a) **Csak a gyártó által előírt töltővel töltsd újra.**
Az egy bizonyos típusú akkumulátorhoz alkalmas töltő tűzveszélyt okozhat, ha egy másik fajta akkumulátorral használják.
 - b) **A szerszámgépeket csak a kifejezetten hozzájuk való akkumulátorokkal használja.**
Bármilyen más akkumulátor használata sérülés- és tűzveszélyt okozhat.
 - c) **Amikor az akkumulátor nincs használatban, tartsa távol más fémtárgyaktól, mint például iratkapcsoktól, érméktől, kulcsoktól, szegektől, csavaroktól vagy egyéb kis fémtárgyaktól, amelyek érintkezésbe hozhatnak két csatlakozót.**
Az akkumulátor csatlakozóinak rövidre zárása égési sérüléseket vagy tüzet okozhat.
 - d) **Helytelen körülmények között az akkumulátorból folyadék folytathat ki; kerülje az érintkezést ezzel a folyadékkal. Ha véletlenül hozzáér, vízzel öblítse le. Ha a folyadék a szemmel kerül érintkezésbe, kérjen további orvosi segítséget.**

Az akkumulátorból kifolyó folyadék irritációt vagy égéseket okozhat.

e) Ne használjon sérült vagy módosított akkumulátort.

A sérült vagy módosított akkumulátorok kiszámíthatatlan viselkedést mutathatnak, ami tűz-, robbanás- vagy sérülésveszélyt eredményezhet.

f) Az akkumulátor vagy a szerszámot ne tegye ki a tűznek vagy túl magas hőmérsékletnek.

A tűz vagy 130°C feletti hőmérséklet robbanást okozhat.

g) Kövesse a töltésre vonatkozó utasításokat, és az akkumulátort vagy a szerszámot ne töltsse az utasításban megadott hőmérsékleti tartományon kívül.

A nem megfelelő módon, illetve a megadott tartományon kívül történő töltés károsíthatja az akkumulátort és növelheti a tűz kockázatát.

6) Szervíz

a) A szerszámegépet képesítéssel rendelkező szerelővel javíttassa meg, csak azonos cserealkatrészek használatával.

Ez biztosítja, hogy a szerszámegép biztonságos maradjon.

b) Soha ne javítson sérült akkumulátorokat.

Az akkumulátorok karbantartását csak a gyártó vagy az arra jogosult szolgáltatók végezhetik.

VIGYÁZAT

A gyermekeket és beteg személyeket tartsa távol. Ahasználaton kívül lévő szerszámokat olyan módon tárolja, hogy gyermekek és beteg személyek ne férhessenek hozzá.

LÁNCFŰRÉSZ BIZTONSÁGI ÖVINTÉZKEDÉSEK

1. Tartsa minden testrészét távol a láncfűrészről, amikor az üzemel. Mielőtt a láncfűrész elindítaná, győződjön meg róla, hogy a láncfűrész semmivel sem érintkezik. A működtetés közben, a láncfűrész belekaphat a ruhájába vagy a testébe egy pillanatnyi figyelmetlenség miatt is.
2. Mindig a jobb kezével a hátsó markolatot, a bal kezével az első markolatot fogva tartsa a láncfűrészt. Ha fordított kéztartással fogja a láncfűrészt, akkor nagyobb a személyi sérülés kockázata, ezért soha ne tegye.
3. Csak a szigetelt felületeknél fogva tartsa a láncfűrészt, mert a fűrészlánc rejtett vezetékekbe ütközhet. Ha a fűrészlánc áram alatt lévő vezetékhez ér, a láncfűrész fém részei is áram alá kerülhetnek, és a kezelőt áramütés érheti.
4. Viseljen szemvédőt. Ajánlott további védőfelszerelés használata a hallás, a fej, a kezek és lábak védelmére. A megfelelő védőfelszerelés enyhíti a repülő törmelékek vagy a fűrészlánc véletlen megérintéséből származó személyi sérüléseket.
5. Ne működtesse a láncfűrészt fán, vagy létrán, háztetőről vagy más instabil helyről. Az ily módon működtetett láncfűrész súlyos személyi sérülést okozhat.
6. Mindig stabilan álljon a talpán, és csak akkor működtesse a láncfűrészt, ha rögzített, szilárd és vízszintes felületen áll. A csúszós vagy instabil felületek az egyensúlyt, és ezzel a láncfűrész fölötti kontroll elvesztését okozhatják.
7. Feszültség alatt lévő ág vágásakor számítson arra, hogy az ág visszarúghat. Ha a farostokban felhalmozott feszültség elszabadul, a visszaugró ág megütheti a kezelőt, és/vagy a láncfűrész uralmának elvesztését eredményezheti.

8. Különösen óvatosan dolgozzon, amikor bozótot vagy fiatal fát vág. A vékony, rugalmas anyag elkaphatja a láncfűrészt, a kezelő felé csaphat, vagy kibillentheti az egyensúlyából.

9. A láncfűrészt az első markolatnál fogva vegye, kikapcsolt állapotban, a testétől eltartva. A láncfűrész szállításkor vagy tárolásakor mindig rögzítse a vezetőrúd fedelét. A láncfűrész megfelelő kezelése csökkenti a valószínűségét annak, hogy véletlenül hozzáérjen a mozgó lánchoz.

10. Kövesse a kenésre, láncfűrészre és a rúd és lánc cseréjére vonatkozó utasításokat. A nem megfelelően megkent vagy megfeszített lánc eltérhet, és növeli a visszarúgás kockázatát.

11. Csak fát vágjon. Ne használja a láncfűrészt olyan feladatokra, amelyekre nem való. Például: ne használja a láncfűrészt fém, műanyag, falazat vagy nem fa építőanyagok vágására. A láncfűrész nem rendeltetészerű használata veszélyes helyzeteket eredményezhet.

12. Kövessen minden utasítást a beszerült vagy eltávolításakor és a láncfűrész tárolásakor vagy szervizeléskor. Győződjön meg róla, hogy a kapcsolót kikapcsolta és az akkumulátort eltávolította. A láncfűrész váratlan elindulása a beszerült anyag eltávolítása vagy szervizelés közben súlyos személyi sérülést okozhat.

A visszarúgás okai, és megelőzése: (2. Ábra)

A visszarúgás akkor fordulhat elő, ha a vezető rúd orr része vagy csúcsa valamehhez hozzáér, vagy amikor a fa összezáródik, és becsípi a láncfűrészt.

A fa csúcs érintkezése bizonyos esetekben hirtelen ellenreakciót okozhat, felfelé és a kezelő felé rúgva a vezető rudat.

A vezető rúd teje mentén becsipődött lánc hirtelen, nagy sebességgel a kezelő felé tolhatja a vezető rudat. Ezeknek a reakcióknak az lehet az eredménye, hogy elveszíti az uralmat a láncfűrész felett, ami súlyos személyi sérülést okozhat. Ne támaszkodjon kizárólagosan a láncfűrészre épített biztonsági eszközökre. A láncfűrész felhasználójának különféle lépéseket kell tennie, hogy a vágási munkafolyamat baleset- és sérülésmentes legyen.

A láncfűrész visszarúgása a nem rendeltetészerű használat és/vagy a nem megfelelő működtetési eljárások következménye, és az alábbi óvintézkedések betartásával elkerülhető:

- Határozottan fogja a markolatot, mindkét kéz hüvelykujja és a többi ujjak fogják körbe a láncfűrész markolatát, és olyan helyzetbe legyen a teste és a karja, amiben ellen tud állni a visszarúgás erejének. A kezelő irányítani tudja a visszarúgási erőt, ha megfelelő óvintézkedéseket tesz. Ne engedje el a láncfűrészt.
- Ne nyújtózkodjon, és ne vágjon vállmagasság felett. Ez segít megakadályozni a csúcs nem szándékos érintkezését, és a lehetővé teszi a láncfűrész jobb irányítását váratlan helyzetekben.
- Csak a gyártó által meghatározott csere vezetőrudat és fűrészláncot használjon. A nem megfelelő csere vezetőrúd és fűrészlánc láncszakadást vagy a szerszám visszarúgását okozhatja.
- Kövesse a gyártó által a lánrcra meghatározott karbantartási és élesítési eljárásokat. A mélységmérő magasság csökkentése növeli a visszarúgási hajlalmot.

TOVÁBBI BIZTONSÁGI ÖVINTÉZKEDÉSEK

1. Dolgozzon nyomás nélkül. Továbbá, mindig tartsa a testét melegen.

Magyar

2. A munka megkezdése előtt alaposan ismerje meg az elvégzendő munkafolyamatokat, hogy elkerülhesse a baleseteket, különben gondosan határozza meg a döntés irányát.
3. Ne használja a szerszámot rossz idő esetén, például erős szélben, esőben, hőséssben, ködben vagy olyan területeken, ahol köomlás vagy lavina fordulhat elő. Rossz időben csökken a döntéshozatali képesség, és a rezgés katasztrófát okozhat.
4. Ha a látási viszonyok rosszak, például rossz időben vagy éjjel, ne használja a szerszámot. Továbbá, ne használja esőben és ott, ahol eső érheti. Az instabil talphelyzet vagy az egyensúlyvesztés balesetet okozhat.
5. A szerszám elindítása előtt ellenőrizze a vezető rudat és a láncot.
 - Ha a vezető rúd vagy a lánc repedt, vagy az eszköz repedt vagy elgörbült, ne használja az egységet.
 - Győződjön meg róla, hogy a vezetőrúd és a lánc megfelelően van felszerelve. A törött vagy laza vezetőrúd, illetve lánc balesetet okozhat.
6. A munka megkezdése előtt ügyeljen rá, hogy a kapcsolót addig ne kapcsolja, amíg a biztosító gombot meg nem nyomta. Ha a szerszám nem működik megfelelően, azonnal állítsa meg, ne használja tovább, és kérje a javítást egy Hivatalos HiKOKI szervizközponttól.
7. A láncot megfelelően szerelje fel, a használati utasítás szerint. Nem megfelelő felszerelés esetén a lánc leugorhat a vezető rúdról, ami sérülést okozhat.
8. Soha ne távolítson el biztonsági felszerelést a láncfűrésztől (láncfék, biztosító gomb, láncvezető, stb.). Továbbá, ne módosítsa és rögzítse azokat. Sérülés fordulhat elő.
9. A következő esetekben, kapcsolja ki a szerszámot, és biztosítsa, hogy a lánc ne mozogjon tovább:
 - Amikor nem használja vagy javítja.
 - Amikor másik munkahelyre szállítja.
 - Amikor ellenőrzi, beállítja vagy cseréli a láncot, a vezető rudat, a lánc dobozt vagy egyéb alkatrészt.
 - A láncolaj betöltésekor.
 - Amikor tisztítja a szerszámot.
 - Amikor a munkafolyamatban keletkezett akadályt, szemetet vagy fűrészport távolít el a munkaterületről.
 - Amikor felveszi a szerszámot, vagy eltávolodik a szerszámtól.
 - Továbbá, minden esetben, ha veszélyt érez vagy kockázatra számít. Ha a lánc még mozog, baleset fordulhat elő.
10. A munkát általában egyedül végezze. Ha a munkát több személy végzi, legyen közöttük elegendő térköz. Ügyeljen mások testi épségére különösen fadóntéskor, vagy ha lejtőn dolgozik, ahol számítani lehet fatörzsek leesésére, gurulására vagy csúszására.
11. Tartson legalább 15 méter távolságot másoktól. Továbbá, ha több személy dolgozik egyszerre, tartsanak egymástól legalább 15 méter térköz.
 - Fennáll a veszélye, hogy eltalál valakit a szétszóródó törmelek, vagy más baleset fordul elő.
 - Határozottnak meg előzetesen egy sípjelet, stb., és egy megfelelő érintkezési módot, amivel a munkások tarthatják a kapcsolatot.
12. Fadóntés esetén tartsa be a következőket:
 - A döntés előtt jelöljön ki egy biztonságos kiürítési területet.
 - Először távolítsa el az akadályokat (pld. ágak, bokrok).
 - Végezzen egy mindenre kiterjedő értékelést a kivágandó fa állapotára (pld. törzs görbülete, ágak feszültsége) és a környezeti feltételekre (pld. a szomszédos fák, akadályok jelenléte, terep, szél) vonatkozóan, határozza meg a döntési irányt, és tervezze meg a kivágási eljárás. A gondatlan fakivágás sérülést eredményezhet.
13. Fadóntés esetén tartsa be a következőket:
 - Munka közben gondosan határozza meg a döntés irányát.
 - Ha lejtőn dolgozik, biztosítsa, hogy a fa ne guruljon le, és mindig a hegy felőli oldalon dolgozzon.
 - Amikor a fa elkezd dőlni, kapcsolja ki a szerszámot, riassza a körüllevőket, és azonnal húzódjon vissza biztonságos helyre.
 - Ha munka közben a lánc, vagy a vezető rúd beakad a fába, kapcsolja ki a láncfűrészt, és használjon éket.
14. Ha használat közben a szerszám teljesítménye csökken, vagy valamilyen rendellenes zajt vagy rezgést tapasztal, azonnal kapcsolja ki a szerszámot, ne használja tovább, és vigye egy hivatalos HiKOKI szervizközpontba átvizsgálásra és javításra. Ha tovább használja, sérülés fordulhat elő.
15. Ha a szerszám véletlenül leesik vagy beütődik, alaposan vizsgálja át, nincs-e rajta repedés vagy alakváltozás. Ha sérülés sérült, repedt vagy deformálódott, sérülés fordulhat elő.
16. Ha gépjárművel szállítja a szerszámot, rögzítse, hogy ne mozogjon. Fennáll a baleset veszélye.
17. Ne kapcsolja be a szerszámot, amíg a lánc doboz fel van szerelve. Sérülés fordulhat elő.
18. Győződjön meg róla, hogy nincs szög vagy más idegen anyag a munkadarabban. Ha a lánc szögbe, stb. ütközik, sérülés fordulhat elő.
19. Annak érdekében, hogy elkerülje a vezető rúd munkadarabba szorulását, ha a szélen vág, vagy számolni kell a munkadarab súlyával vágás közben, akkor alkalmazzon egy támasztó felületet a vágási ponthoz közel. Ha a vezető rúd beszorul, sérülés fordulhat elő.
20. Amennyiben a készüléket használat után szállítani vagy tárolni kell, vegye le a fűrészláncot vagy helyezze fel a láncvédőt. Ha a lánc hozzáér a testéhez, akkor sérülést okozhat.
21. Megfelelően kezelje a szerszámot.
 - Annak érdekében, hogy biztonságosan és hatékonyan dolgozhasson, gondoskodni kell a fűrészlánc karbantartásáról, az optimális vágási teljesítmény érdekében.
 - A lánc és a vezető rúd cseréjét, a géptest karbantartását, az olaj feltöltését, stb. a használati utasítás szerint kell elvégezni.
22. A javítást szerviz végezze.
 - Ne végezzen módosítást a szerszámon, mivel az már megfelel az alkalmazandó biztonsági szabványoknak.
 - A javítást mindig egy hivatalos HiKOKI szervizközpont végezze. Ha megpróbálja önállóan javítani a szerszámot, akkor az balesetet vagy sérülést eredményezhet.
23. Ha nem használja a szerszámot, akkor gondoskodjon a megfelelő tárolásról. Engedje le az olajat, és tárolja az eszközt száraz, zárt helyen, ahol a gyermekek nem férnek hozzá.
24. Ha a figyelmeztető címke már nem látható, akkor húzza le, vagy más módon távolítsa el, és ragasszon fel egy újat. Figyelmeztető címkét hivatalos HiKOKI szervizközponttól kaphat.
25. Amikor dolgozik, tartsa be a helyi szabályokat és előírásokat.
26. Ne használja a terméket, ha a szerszám vagy az akkumulátor kivezetései (akkumulátor rögzítés) eldeformálódtak. Az akkumulátor szerszámba való helyezése rövidzárlatot idézhet elő, ami füstképződést vagy tüzet eredményezhet.

27. A szerszám csatlakozóit (elemtartó) tartsa távol a forgáscső és a portól.
- Használat előtt győződjön meg arról, hogy az érintkezők környékén nem halmozódott fel fémforgács és por.
 - Használat közben ügyeljen elkerülni, hogy a szerszámra került fémforgács és por az akkumulátorra hulljon.
 - Üzemeltetés felfüggesztésénél vagy használat után ne hagyja a szerszámot olyan területen, ahol ki lehet téve a leeső fémforgácsnak vagy pornak.
 - Ha így tesz, az rövidzárlatot idézhet elő, ami füstképződést vagy tüzet eredményezhet.
28. A szerszámot és az akkumulátort mindig -5°C és 40°C között használja.

AZ AKKUMULÁTORRA ÉS A TÖLTŐRE VONATKOZÓ ÓVINTÉZKEDÉSEK (külön értékesítve)

1. Az akkumulátort mindig 0°C – 40°C hőmérsékleten töltsé fel. A 0°C -nál alacsonyabb hőmérséklet túlterheléshez vezet, amely veszélyes. Az akkumulátort 40°C -nál magasabb hőmérsékleten nem lehet tölteni. A töltés legmegfelelőbb hőmérséklete 20°C – 25°C között van.
2. Ne használja folyamatosan a töltőt. Ha befejezett egy töltést, hagyja a töltőt kb. 15 percig állni, mielőtt újból tölteni kezd.
3. Ne hagyja, hogy az újratölthető akkumulátor csatlakoztatására szolgáló nyílásba idegen anyag kerüljön.
4. Soha ne szerelje szét az újratölthető akkumulátort vagy a töltőt.
5. Soha ne zárja rövidre az újratölthető akkumulátort. Az akkumulátor rövidre zárása nagy áramerősséget, ezáltal túlmelegedést okoz. Ennek eredményeképpen az akkumulátor leéghet vagy károsodhat.
6. Ne dobja tűzbe az akkumulátort. Az akkumulátor fellobbanhat a tűzben.
7. A lemerült akkumulátor használatra károsíthatja a töltőt.
8. Ha az akkumulátor működési ideje az újratöltést követően túl rövidé válik a rendes használatához, akkor vigye vissza abba a boltba, ahol vásárolta. Ne dobja el a lemerült akkumulátort.
9. Ne dugjon semmilyen tárgyat a töltő szellőzősére szolgáló résekbe. Ha fémtárgyat vagy gyúlékony anyagot dug a töltő szellőzősére szolgáló résekbe, azzal elektromos áramütést okozhat, vagy a töltő megrongálódhat.

FIGYELMEZTETÉS A LÍTIUMION AKKUMULÁTORRAL KAPCSOLATOSAN

Az élettartam meghosszabbításához a lítiumion akkumulátor védelmi funkcióival van ellátva a működés leállításához. Az alább leírt 1–3. esetben a termék használatakor a motor leállhat, még ha húzza is a kapcsolót. Ez nem meghibásodást jelez, hanem a védelmi funkció eredménye.

1. Amikor az akkumulátorban lemerül a töltés, a motor leáll. Ilyen esetben haladéktalanul fel kell tölteni.
2. Ha az eszköz túl van terhelve, előfordulhat, hogy a motor leáll. Ez esetben oldja a szerszám kapcsolóját és hátrítsa el a túlterhelés okát. Ezt követően a gépet ismét használhatja.
3. Ha az akkumulátor a túlterhelt munka mellett túlmelegszik, az akkumulátor árama megállhat. Ebben az esetben hagyja abba az akkumulátor használatát és hagyja lehűlni az akkumulátort. Ezután ismét használhatja.

Kérjük, vegye figyelembe az alábbi figyelmeztetéseket és biztonsági tudnivalókat.

FIGYELMEZTETÉS

Az akkumulátor szivárgásának, felforrósodásának, füst képződésének, illetve a robbanás vagy tűz keletkezésének megelőzése érdekében kérjük, tartsa be az alábbi óvintézkedéseket.

1. Ügyeljen rá, hogy fémforgács és por ne gyülemeljen fel az akkumulátoron.
- Munka közben ügyeljen rá, hogy fémforgács és por ne hulljon az akkumulátorra.
- Ügyeljen rá, hogy a munka közben az elektromos kéziszerszámra hulló fémforgács és por ne gyülemeljen fel az akkumulátoron.
- A használaton kívül akkumulátort ne tárolja fémforgácsnak és pornak kitett helyen.
- Az akkumulátor eltávolítása előtt távolítsa el a ráakódott fémforgácsot és port, és ne tárolja fém alkatrészekkel együtt (csavarok, szögek, stb.).
2. Ne bontsa meg az akkumulátor burkolatát hegyes tárggyal, például tüvel, ne üssön rá kalapáccsal, ne álljon rá, ne ejtse le, és ne tegye ki erős fizikai behatásnak.
3. Ne használjon láthatóan sérült vagy deformálódott akkumulátort.
4. Ne használja az akkumulátort fordított polaritással.
5. Ne csatlakoztassa az akkumulátort közvetlenül az elektromos csatlakozóaljzathoz vagy szivargyűjtő-csatlakozóhoz.
6. Az akkumulátort kizárólag rendeltetése szerint használja.
7. Azonnal állítsa le az akkumulátor töltését, ha a töltés az előírt töltési idő után sem sikeres.
8. Ne tegye ki az akkumulátort magas hőmérsékletnek vagy nyomásnak. Ne helyezze az akkumulátort mikrohullámú sütőbe, szárítógépbe vagy nagynyomású konténerbe.
9. Az akkumulátort tartsa tűztől távol, ha szivárgást vagy áporodott szagot érezel.
10. Ne használja az akkumulátort erős statikus elektromosság közelében.
11. Azonnal vegye ki az akkumulátort a készülékből vagy a töltőből, és hagyja abba annak használatát, ha szivárgást, áporodott szagot, felforrósodást, elszíneződést vagy deformációt érezel.
12. Ne merítse vízbe az akkumulátort, és ne hagyja, hogy folyadék kerüljön a belsejébe. Vezetékes folyadék – például víz – bejutása tüzet vagy robbanást okozhat. Tárolja az akkumulátort hűvös, száraz helyen, az éghető és gyúlékony anyagoktól távol. Kerülni kell a korrozív gázok légkörbe jutását.

FIGYELEM

1. Ha az akkumulátorból szivárgó sav szembe jutna, semmiképpen ne dörzsölje, hanem öblítse ki folyó vízzel, és azonnal forduljon orvoshoz. Kezelés nélkül a folyadék látáskárosodást okozhat.
2. Ha a folyadék bőrrel vagy ruházatával érintkezik, azonnal mossa le folyó vízzel. A folyadék irritálhatja a bőrt.
3. Ne használja az akkumulátort, és vigye azt vissza a kereskedőhöz, ha az első alkalommal való használatkor rozsdásodást, áporodott szagot, felforrósodást, elszíneződést, deformációt vagy egyéb rendellenességet érezel.

FIGYELMEZTETÉS

Ha egy elektromos vezetőképes idegen tárgy kerül a lítium-ion akkumulátor csatlakozói közé, rövidzárlat fordulhat elő, tüzesveszélyt eredményezve. Az akkumulátor tárolásakor vegye figyelembe a következő dolgokat.

- **Ne tegyen elektromos vezetőképes forgácsot, szegeket, acéldrótot, rézdrótot vagy egyéb drótot a tároló dobozba.**
- **Vagy szerelje be az akkumulátort a szerszámgépbe, vagy tárolja biztonságosan benyomva az akkumulátorfedélbe, amíg a szellőzőnyílásokat elrejtí a rövidzárlat megelőzéséhez. (Lásd 3. Ábra)**

LÍTIUM-ION AKKUMULÁTOR SZÁLLÍTÁSÁVAL KAPCSOLATOS SZEMPONTOK

Lítium-ion akkumulátor szállítása közben tartsa be a következő óvintézkedéseket.

FIGYELMEZTETÉS

Értesítse a szállítványozó céget arról, hogy a szállítmány lítium-ion akkumulátort tartalmaz. Adja meg nekik az akkumulátor teljesítményét, illetve a szállítmány szervezése során tartsa be a szállítmányozó utasításait.

- A 100 Wh kapacitást meghaladó lítium-ion akkumulátorok fuvarozási szempontból veszélyes árunak minősülnek, és különleges alkalmazási eljárásokat igényelnek.

- A külföldre történő szállításhoz meg kell felelni a vonatkozó nemzetközi jogszabályoknak, illetve a célszág szabályainak és előírásainak.

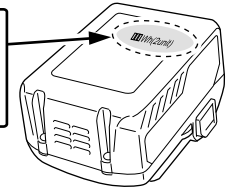
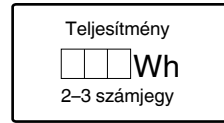

A SZÁMOZOTT RÉSZEK LEÍRÁSA (2–41. Ábra)

① Akkumulátor	⑭ Csökkenti a feszítést	⑳ Olajszivattyú beállító	④① Kinyúló mélységmérő fej
② Retesz	⑮ Fűrészlánc	㉑ Láncfék	④② Lekerekítés
③ Szellőzőnyílások	⑯ Vezető rúd	㉒ Meghajtás	④③ Láncolaj cső
④ Csatlakozók	⑰ Vezető rúd csúcsa	㉓ Kioldó	④④ Horony
⑤ Akkumulátor burkolat	⑱ Lánckerék	㉔ Akku töltöttségi szint jelzés kapcsoló	④⑤ Olaj nyílás
⑥ Bedugni	⑲ Penge iránya	㉕ Akkumulátor szintet jelző lámpa	④⑥ Láncfogó
⑦ Kihúzni	㉒ A penge irányát mutató ábra	㉖ Tüske	④⑦ Akkumulátor csúszó hornyai
⑧ Biztosító gomb	㉓ Csavar	㉗ Hátsó fogantyú	④⑧ Csatlakozó (termék)
⑨ Kapcsoló	㉔ Láncfeszítő kiemelkedés	㉘ Elülső fogantyú	④⑨ Levegő pisztoly
⑩ Fejes csavar	㉕ Fül	㉙ Körreszelő	④⑩ Csatlakozó (akkumulátor)
⑪ Oldal burkolat	㉖ Vezetőszem	㉚ Reszelő átmérőjének 1/5 része	④⑪ Csúszó hornyok
⑫ Feszesség tárcsa	㉗ Láncolaj	㉛ Mélységmérő gyalu	
⑬ Növelje a feszítést	㉘ Olajellenőrző üveg	㉜ Lapos reszelő	

MŰSZAKI ADATOK

Típus	CS3630DB	CS3635DB
Feszültség	36 V	
Fűrészlánc	Típus: 90PX-045X Fogosztás: 9,5 mm (3/8")/ Mélységhatároló: 1,1 mm (0,043")	Típus: 90PX-052X Fogosztás: 9,5 mm (3/8")/ Mélységhatároló: 1,1 mm (0,043")
Láncvezető lemez	Típus: 124MLEA041 Méret: 300 mm (Max. vágási hossz)	Típus: 144MLEA041 Méret: 350 mm (Max. vágási hossz)
Lánckerék	Fogszám: 6 / 9,5 mm (3/8")	
Terhelés nélküli láncsebesség	14,9 m/s (900 m/perc)	
Láncolaj tartály kapacitás	100 ml	
Az eszköz számára elérhető akkumulátor* (külön értékesítve)	BSL36A18 / BSL36B18	
Súly**	3,4 kg	

* A meglévő akkumulátortípusok (BSL3660 / 3620/3626, BSL18xx sorozat, stb.) nem használhatók ezzel az eszközzel. A Hátitáska energiaellátás (BL36200) és az AC/DC Adapter (ET36A) nem használhatók ezzel a szerszámmal.

** Súly: A fűrészláncot, vezetőrudat, láncvédőt, olajat, akkumulátort nem tartalmazza

SZABVÁNY KIEGÉSZÍTŐK

Az alapkészülék (1 készülék) mellett a csomag a 288. oldalon felsorolt kiegészítőket is tartalmazza.

A szabvány kiegészítők minden külön figyelmeztetés nélkül módosulhatnak.

ALKALMAZÁSI TERÜLETEK

- Faanyag és fatörzs vágása
- Kerti fák metszése és kivágása

ÖSSZESZERELÉS ÉS HASZNÁLAT

Művelet	Ábra	Oldal
Az akkumulátor kivétele és behelyezése	4	2
A kapcsoló használata*1	5	2
A tartozékok kiválasztása	—	289

*1 A kapcsoló működése

Ha bekapcsolja a kapcsolót, miközben nyomja a biztonsági gombot, a fűrészlánc elindul. **(16. Ábra)**

Ha nem nyomja meg a biztonsági gombot, akkor a kapcsolót nem lehet aktiválni.

A kapcsoló megnyomása után, a lánc elkezd forogni, amíg nyomja a kapcsolót.

Ha a kapcsolót elengedi, működésbe lép a fék, és megállítja a láncot.

FIGYELMEZTETÉS

Ne rögzítse a biztonsági gombot, miközben nyomja.

A kapcsoló véletlen működtetésekor, a szerszám váratlanul elindulhat, ami sérülést okozhat.

TÖLTÉS

Az akkumulátor és az akkumulátortöltő nem tartozékaik a terméknek.

Kérjük, az újratölthető akkumulátort a használt töltő kezelési útmutatójának megfelelően töltsse.

A LÁNC FELSZERELÉSE (CSERÉJE)

FIGYELMEZTETÉS

- A balesetek megelőzése érdekében, mindig kapcsolja ki a gépet, és vegye ki a tároló akkumulátort.
- Csak a "MŰSZAKI ADATOK" fejezetben meghatározottak szerint üzemeltesse a láncfűrész és a láncvezető lemezt.
- Ne használja a Hátitáská energiaellátást (BL36200) és az AC/DC Adaptert (ET36A). Konfigurációjuk miatt a kábel a felhasználó köré tekeredhet és sérülést okozhat.

FIGYELEM

Viseljen vastag kesztyűt és legyen óvatos a láncfűrész által okozott sérülések elkerülése érdekében.

MEGJEGYZÉS

- A fűrészlánc eltávolításakor távolítsa el a fűrészport az olajcsőről, az olaj nyílásról és a vezető rúd horonyból. Ha a fűrészpor felhalmozódik, akkor a szerszám meghibásodhat.
 - Használja a műszaki leírásban meghatározott, megfelelő típusú láncot. Ha nem megfelelő vezető rudat szerel be, akkor a lánc leugorhat, és sérülést okozhat.
1. **Az oldal burkolat leszerelése (6. Ábra)**
Forgassa a fejes csavart az oldal burkolat leszereléséhez.

2. A lánc és a vezető rúd leszerelése (7. Ábra)

Forgassa el a feszítőtárcsát a „-” irányba a fűrészlánc kis mértékű lazításához, majd vegye le a lánckerékről. Vegye le a vezetőrúddal együtt a nyíl által jelzett irányba.

3. Az új lánc felrakása a lánckerékre (8. Ábra)

① Helyezze be a fűrészláncot a vezetőrúd hegyétől. Győződjön meg arról, hogy a fűrészláncot úgy helyezte be, hogy a penge a lánckerék alatt található ábra által mutatott irányba néz.

② Helyezze be a fő csavar- és láncfeszítő elemet a vezetőrúdon található furatba a láncot és a vezetőrúd hegyét tartva. Engedje rá a fűrészlánc végét a lánckerékre és szerelje be a vezetőrudat a fűrész testébe.

4. Az oldal burkolat felszerelése (9. Ábra)

① Csatlakoztassa az oldalburkolatot a fület a fűrésztesten található nyílásba helyezve. Győződjön meg arról, hogy a fűrészlánc nem jár le a vezetőrúdról.

② Forgassa el egy menetet a fejes csavart az ideiglenes rögzítéséhez.

Az oldalburkolat visszahelyezése előtt tisztítsa meg annak környékét, before reattaching.

5. Állítsa be a lánc feszességét (10. Ábra)

Miközben felemeli a vezető rúd csúcsát, forgassa a feszítő tárcsát a láncfeszesség beállításához.

Forgassa a feszítőtárcsát a „+” irányba a fűrészlánc feszességének növelése és a „-” irányba a csökkentése érdekében.

6. A fűrészlánc feszességének ellenőrzése (11. Ábra)

Állítsa be úgy a láncfeszességet, hogy a fűrészlánc vezető szem és a vezető rúd közötti távolság 0,5-1 mm legyen a láncot kissé felemelve a vezető rúd közepén.

7. A fejes csavar rögzítése (12. Ábra)

Ha a beállítás kész, emelje fel a vezető rudat, és teljesen húzza meg a fejes csavart.

FIGYELMEZTETÉS

Miután beállította a lánc feszességét, ne feledje teljesen meghúzni a fejes csavart.

Ha nincs meghúzva, az sérülést okozhat.

HASZNÁLAT ELŐTTI ELLENŐRZÉS ÉS ELŐKÉSZÜLETEK

Használat előtt végezze el a következő ellenőrzéseket és előkészületeket.

FIGYELMEZTETÉS

- A balesetek megelőzése érdekében mindig hajtja végre az 1-3 lépéseket, miután az akkumulátort kivette a gépből.
- Ne rögzítse a biztosító gombot benyomott állapotban.
- A kapcsoló véletlen működtetésekor, a szerszám váratlanul elindulhat, ami sérülést okozhat.

1. Győződjön meg róla, hogy a kapcsoló ki van kapcsolva

Ha úgy teszi be az akkumulátort, hogy nem győződött meg a kapcsoló kikapcsolt állapotáról, akkor a szerszám váratlanul elindulhat, ami sérülést okozhat.

Ha bekapcsolja a kapcsolót, miközben megnyomja a biztosító gombot, akkor a szerszám bekapcsol, és amikor a kapcsolót kikapcsolja, a szerszám kikapcsol.

2. A lánc feszességének ellenőrzése

Ha a lánc feszessége nem megfelelő, akkor fennáll a lánc vagy a vezető rúd sérülés, illetve a meghibásodás veszélye. Az 5-7 lépés alapján - "A lánc felszerelése (csereje)" - ellenőrizze a megfelelő láncfeszességet.

Amíg a lánc új, addig különösen hajlamos a nyúlásra, ezért rendszeresen ellenőrizze a feszességét, és állítsa be, ha szükséges.

Azt is ellenőrizze, hogy a fejes csavar szorosan meg van-e húzva.

Magyar

3. A láncolaj ellenőrzése

- A szerszámba gyárilag nincs betöltve olaj. Használat előtt győződjön meg róla, hogy az olajtartály fel van töltve a mellékelt olajjal. (13. Ábra)
- Munka közben rendszeresen ellenőrizze az olajsínt az olajellenőrző ablakon, és végezze el az olaj utántöltést, ha szükséges.
- Ha a mellékelt láncolaj elfogy, szerezzen be HiKOKI láncolajat, vagy a kereskedelemben kapható, ezzel egyenértékű olajat.
- A lánc kenése automatikus. Az automatikus olajozás adagolási mennyisége gyárilag a maximumra van állítva. A kiáramlási sebesség csökkentéséhez fordítsa el az olajellenőrző nézőüveg jobb oldalán található olajszivattyú állítót az óramutató járásával megegyező irányba. (14. Ábra)

MEGJEGYZÉS

- Az olajtartály kapacitása körülbelül 100 ml. Ügyeljen rá, hogy az olajtartályból a láncolaj feltöltésekor ne szivároгjon vagy folyjon túl az olaj.
- Ajánlatos a láncolajból megfelelő raktárkészletet tartani. Ha olaj nélkül használja a szerszámot, a lánc átégphet, vagy elromolhat a motor.
- Gondosan ügyeljen rá, hogy ne kerüljön por vagy egyéb idegen anyag az olajtartályba. Ha por vagy idegen anyag kerül az olajtartályba, a szerszám elromolhat.
- A szerszám felépítése miatt, az olajtartályban maradt olaj kifolyhat. Habár ez nem jelent működési hibát, de beszennyezheti a tárolóhelyet, ezért legyen óvatos. Tárolás előtt öntsze ki az olajtartályból az olajat, és tegyen valamit a szerszám alá, ami elnyeli az esetlegesen kiszivárgó olajat.

4. A tároló akkumulátor beszerelése (4. Ábra)

A 4. Ábrán látható módon, nyomja határozottan, amíg a helyére nem kattán.

FIGYELEM

Szilárdan rögzítse a tároló akkumulátort.

Ha nem rögzíti szilárdan a tároló akkumulátort, akkor leeshet és sérülést okozhat.

5. A láncfék működésének ellenőrzése (15. Ábra)

FIGYELMEZTETÉS

- Habár a láncfék egy vészleállító eszköz, nem maradéktalanul megbízható. Óvatosan üzemeltesse, hogy megelőzze a visszarúgást.
- A láncfék veszély esetén és indításkor kell használni. Ne használja feleslegesen.
- A láncfék fűrészpör felhalmozódás, stb. miatti hibás mozgásának elkerülése érdekében, rendszeresen távolítsa el a szennyeződéseket.
- A láncfék egy fontos alkatrész a biztonságos működés érdekében. Amennyiben bármilyen probléma merül fel a láncfék működését illetően, forduljon javításért a HiKOKI hivatalos szervizközpontokhoz.
- A termék „BE” állásba kapcsolt láncfékkel kerül kiszállításra. Használat előtt a láncfékot ki kell oldani.

A láncfék egy vészleállító eszköz, amely megállítja a láncot, amikor a szerszám visszarúg, stb., amivel csökkenti a kockázatot.

(Lásd a “A visszarúgás okai, és megelőzése.”)

Nyomja a láncfékot (29) a nyílal jelzett irányba a láncfék élesítéséhez és a fűrészlánc leállításához. A láncfék kioldásához engedje fel a kapcsolót, és húzza vissza a láncfékot.

FIGYELEM

A láncfék csak akkor működik, ha a készülék be van kapcsolva. Olyan helyen ellenőrizze a láncfék működését, ahol nem tartózkodnak emberek és nincsenek akadályok a közelben.

- ① Nyomja meg a kapcsolót a zár-ki gomb megnyomása közben.
 - ② Nyomja a láncfékot előre a fűrészlánc irányába, amint a fűrészlánc elkezd forogni.
 - ③ Amennyiben a fűrészlánc megáll, a láncfék megfelelően működik. A fék kioldásához engedje fel a kapcsolót, és húzza vissza a láncfékot.
- ## 6. A láncolaj adagolás ellenőrzése (Ábra 16)
- Ha bekapcsolja a gépet, akkor a láncolaj automatikusan keni a láncot és a vezető rudat.
 - Ha az olaj nem jelenik meg a szerszám indítása utáni 2-3 percen belül, ellenőrizze, hogy nincs-e eldugulva az olaj kifolyócső a fűrészpör felhalmozódása miatt. (Lásd a “A láncolaj cső tisztítása”)
(Lásd a “A láncolaj ellenőrzése”)

AKKUMULÁTOR HÁTRALÉVŐ TÖLTÖTTségÉNEK JELZőJE







Az akkumulátor fennmaradó kapacitását úgy ellenőrizheti, hogy megnyomja az akkumulátor hátralévő töltöttsége jelzőjének kapcsolóját, és leolvassa a kigyulladó jelzőlámpát. (17. ábra, 1. Táblázat)

A jelzőlámpa körülbelül 3 másodperccel azután kapcsol ki, hogy megnyomta az akkumulátor hátralévő töltöttsége jelzőjének kapcsolóját.

Az akkumulátor hátralévő töltöttsége jelzőjét ajánlatos csupán útmutatóként használni, mivel a környezeti hőmérséklet és az akkumulátor állapota szerint a kijelzett kapacitás kisebb eltéréseket mutathat.

Emellett az akkumulátor hátralévő töltöttsége jelzője eltérhet a szerszám vagy a töltő beépített töltöttsége jelzőjétől. (Az akkumulátort nem tartalmazza, az külön megvásárolható)

1. Táblázat

Lámpa jelzése	Fennmaradó töltés
	Világít; Az akkumulátor töltöttségi szintje 75%.
	Világít; Az akkumulátor töltöttségi szintje 50%–75%.
	Világít; Az akkumulátor töltöttségi szintje 25%–50%.
	Világít; Az akkumulátor töltöttségi szintje kevesebb, mint 25%
	Villog; Az akkumulátor hamarosan lemerül. A lehető leghamarabb töltsé újra az akkumulátort.
	Villog; A magas hőmérséklet miatt leállt a teljesítményleadás. Távolítsa el az akkumulátort a szerszámból, és várja meg, amíg teljesen lehül.
	Villog; A kimenő teljesítmény hiba vagy üzemzavar miatt fel van függesztve. A probléma okozója valószínűleg az akkumulátor, ezért kérjük, vegye fel a kapcsolatot a forgalmazóval.

A fennmaradó töltés jelzője csak tájékoztató jellegű, a külső hőmérséklettől és az akkumulátor tulajdonságaitól függően más-más értékeket jeleníthet meg.

MEGJEGYZÉS

- Ne üssön rá erősen a kapcsolópanelre és ne törje el azt, mert ebből problémák származhatnak.
- Az akkumulátor terhelésének csökkentése érdekében a fennmaradó töltést jelző lámpa csak a kapcsoló megnyomása esetén világít.

VÁGÁSI ELJÁRÁSOK**FIGYELMEZTETÉS**

- Használat előtt ellenőrizze, hogy a láncfűrészek működik.
- Használat közben erősen markolja a fogantyúkat mindkét kézzel.
- Ha fát vág alulról, ügyeljen rá, hogy a láncfűrészek ne ütődjön a fának.
Ha a szerszám visszarúg, az balesetet okozhat.
- Munkaszünetben, vagy munka után, mindig kapcsolja ki a szerszámot, és vegye ki az akkumulátort.

Mindig figyelje a munkaterületet és a környező területet, nem legyen ott olyan tárgy, ami sérülést, balesetet vagy meghibásodást okozhat, és ha van, távolítsa el még a munka megkezdése előtt.

Különösen ügyeljen a talphelyzet felvételére, legyen stabil, ne legyen semmilyen tárgy, amiben elbotolhat.

Fák kidöntésekor mindig fordítson különös figyelmet arra az irányra, amerre a fa dőlni vagy gurulni fog, határozzon meg egy megfelelő biztonsági területet és menekülési útvonalat saját maga számára.

① Győződjön meg róla, hogy a szerszám ki van kapcsolva

Ha az akkumulátor be van szerelve, és a kapcsoló a kezelő tudtán kívül működésbe lép, akkor a szerszám váratlanul elindulhat, ami balesetet okozhat.

② A tároló akkumulátor beszerelése (4. Ábra)

A 4. Ábrán látható módon, nyomja határozottan, amíg a helyére nem kattann.

③ A kapcsoló működtetése

Győződjön meg róla, hogy a láncfűrészek nem érintkeznek a fával, kapcsolja be a kapcsolót, és kezdje el a vágást, ha a lánc megfelelően felyorsult.

FIGYELEM

- Amikor bekapcsolja a szerszámot, győződjön meg róla, hogy a lánc semmihez sem ér hozzá.
- Használat közben ügyeljen rá, hogy a lánc semmilyen más anyaghoz vagy tárgyhoz nem ér hozzá. Főként a vágási művelet befejezése után ügyeljen arra, hogy a szerszám ne érintse a talajt.

MEGJEGYZÉS

Idejében töltsé újra az olajtartályt, hogy a szerszámból ne fogyjon ki az olaj.

1. Általános vágási eljárások

- (1) Kapcsolja BE a tápfeszültséget, miközben eltartja a láncfűrészt a fától, amit vágni szeretne. Akkor kezdje a vágást, amikor a szerszám elérte a maximális sebességét.
- (2) Ha vékony fát vág, nyomja a vezető rúd alapját a fának, és lefelé vágjon, ahogy az a **18. Ábrán** látható.
- (3) Ha vastag fát vág, nyomja a szerszám elülső részén lévő tuskét a fába, vágjon vízszintes helyzetig, miközben a tuskét forgópontként használja, ahogy az a **19. Ábrán** látható.
- (4) Ha vízszintesen vágja a fát, fordítsa a szerszám testét jobbra, hogy a láncvezető lemez legyen alul, és tartsa a szerszámot az elülső markolat felső részénél fogva a bal kezével. Tartsa vízszintesen a láncvezető lemezt, és helyezze a szerszám elején lévő tuskét ágyékmagasságba. A tuskét forgópontként használva, vágjon a fába, miközben a hátulsó markolatot jobbra fordítja. (**20. Ábra**)
- (5) Ha alulról vág a fába, könnyedén érintse a fához a vezető rúd felső részét. (**21. Ábra**)

- (6) Használat előtt gondosan tanulmányozza a kezelési utasításokat, próbálja ki a láncfűrészt a gyakorlatban, és gyakorolja a láncfűrészek kezelését legalább egy fűrészbakon fekvő farönkön, amiből szeleteket vág le.
- (7) Ha támaszték nélküli faanyagot, farönköket vág, próbálja megfelelően kitámasztva rögzíteni azt egy fűrészbakon, vagy egyéb alkalmas módon.

FIGYELEM

- Ha alulról vágja a fát, veszélyes lehet, ha a szerszám teste visszalökődik a kezelő felé, amikor a lánc túl erősen érinti a fát.
- Ne vágja át teljesen a fát, amikor alulról kezdi a vágást, mert a vezető rúd felfelé kiszabadulva felrepülhet, és elveszítheti az uralmat felette a vágási művelet végén.
- Mindig ügyeljen arra, hogy a láncfűrészek ne érintse a talajt vagy egy drótkerítést.

2. Faág vágása**(1) Ágak levágása álló fárol:**

Egy vastag ágat először a fatörzstől távoli ponton kell levágni.

Először, kb. az egyharmadig vágja be alulról, majd vágja le az ágat felülől. Végül, vágja le az ág maradék részét, akár a fatörzssel együtt. (**22. Ábra**)

FIGYELEM

- Mindig kerülje a faágak leesését.
- Mindig számítsa a láncfűrészek visszarúgására.

(2) Faágak levágása álló fákról:

Először azokat az ágakat vágja le, amelyek nem érnek a földre, majd azokat, amelyek leérnek. Ha olyan vastag ágat vág, amely érinti a földet, akkor vágja be kb. félig felülől, majd vágja le alulról indítva. (**23. Ábra**)

FIGYELEM

- Ha olyan ágakat vág, melyek érintik a földet, akkor legyen óvatos, nehogy a vezető rúd beragadjon a feszültség miatt.
- A vágási folyamat végén legyen óvatos, mert a farönk gurulni kezdhet.

3. Farönk vágása

Ha farönköket vág, ami a **24. Ábrán** látható helyzetben van, először vágja be kb. egyharmadig alulról, majd vágja át teljesen felülől. Ha a **25. Ábrán** látható üreges farönköket vág, először vágja be kétharmadig felülől, majd vágja le alulról felfelé vágva.

FIGYELEM

- Vigyázzon arra, nehogy a vezető rúd beragadjon a farönkébe a feszültség miatt.
- Ha lejtős területen dolgozik, akkor ne feledje, hogy a farönk hegy felőli oldalára álljon. Ha a völgy felőli oldalon áll, akkor a levágott rönk a kezelő felé gurulhat.

4. Elfektetett rönk vágása

Győződjön meg róla, hogy a rönk stabil. Nyomja a rönktámaszt a rönkhöz. A rönktámaszt használja forgástengelyként, amely mentén a fogantyú emelhető a vágás elvégzéséhez. (**26. Ábra**)

5. Két végén alátámasztott rönk vágása

Kezdje a fűrészelést a rönkök fejről körülbelül egy harmadig bevágva, majd alulról fentre be a vágást. Előfordulhat, hogy a vezetőrúd beragad a fűrészek által végzett vágásba, ha a teljes vágást felülől próbálja elvégezni. (**27. Ábra**)

6. Fák kivágása**(1) Vágjon alá (1) a 28. Ábrán látható módon):**

Készítsen egy alávágást abban az irányban, amerre a fát dönteni akarja.

Az alávágás mélysége legyen a fa átmérőjének 1/3 része. Soha ne döntönsön ki fát megfelelő alávágás nélkül.

(2) Vágjon be hátulról a 28. Ábrán látható módon):

Vágjon be hátulról kb. 5 cm-rel magasabban és párhuzamosan a vízszintes alávágással.

Ha a lánc beakad vágás közben, akkor állítsa le a fűrészt, és használjon éket a kiszabadításához. Ne vágjon mélyen a fába.

Magyar

FIGYELEM

- A fa kivágását úgy kell végrehajtani, hogy ne veszélyeztessen embereket, ne károsítson kommunális létesítményeket, és ne sérüljön senkinek a tulajdona.
- Ne felejtse, hogy a hegy felőli oldalra kell állni, mert a fa valószínűleg a völgy felé fog dőlni és gurulni a kivágás után.

Övintézkedések a vágási munkák során

Nagyüzemi műveletek és megszakítás nélküli munkák

A készülék egy túlmelegedés-védővel kerül forgalomba, mely megvédi azokat az elektromos részeket, melyek az akkumulátort vezérik. Tartós használat vagy a szerszámra kifejtett nyomás miatti nagy terheléssel történő működtetés során a szerszám hőmérséklete megemelkedik, és előfordulhat, hogy a túlmelegedésgátló áramkör kiold, melynek következtében a szerszám kikapcsol.

Ha ez történne, hagyja, hogy a gép lehűljön. Ha a hőmérséklet lecsökkent, a gépet ismét használhatja. Ha folyamatos működés esetén az akkumulátor cseréjére van szükség, hagyja a gépet 15 percig pihenni.

A láncfűrész szorítása/erősítése

Mindig határozottan markolja meg a láncfűrész.

Továbbá, ne erőltesse a szükségesnél jobban a láncfűrész. Vágás közben, a többleterő alkalmazása a láncfűrészben nem gyorsítja a vágási folyamatot. Ez túlerőlteti a motort, rontja a teljesítményt, károsodást és a motor vagy a vezető rúd működési hibáját okozhatja.

Olyan működési tartományban használja a gépet, amely olyan megfelelő sebességet biztosít.

Különösen, amikor a láncfűrész elakad (beszorul) a túlzott erőltetés miatt, az sérülést vagy a szerszám meghibásodását okozhatja.

Láncfogó

- A láncfogó az erőforrás alatt helyezkedik el, és megakadályozza, hogy láncszakadás esetén a lánc visszacsapjon a használóra.
- Ha a fűrészlánc elszakad, cserélje ki a láncot egy újra az "A lánc felszerelése (cseréje)" fejezet alapján.

A FÜRÉSZ LÁNC ÉLESÍTÉS

FIGYELMEZTETÉS

A balesetek megelőzése érdekében, mindig kapcsolja ki a kapcsolót, és vegye ki a tároló akkumulátort a géptestből.

FIGYELEM

A fűrész lánc kezelésekor mindig viseljen kesztyűt.

MEGJEGYZÉS

Élesítse meg a láncot, és állítsa be a mélységmérőt a vezető rúd középső részénél, miközben a lánc a géptestre van szerelve.

Ha a láncszemek élessége csökken, a motor és a géptest minden része túlerhelődik, és csökken a hatékonyság.

A szerszám optimális teljesítményének érdekében gyakori karbantartás szükséges, a lánc élességének helyreállítására.

1. Penge élesítés

4 mm átmérőjű kerek élezőt használjon.

A kerek élezőt a lánc éléhez kell tartani úgy, hogy átmérőjének egy ötöde túlnyúljon a penge tetején, a 29. ábrán látható módon.

Élezze meg a pengéket a kerek élezőt a vezetőrúddhoz képest 30°-os szögben tartva, a 30. ábrán látható módon.

Óvatosan élezze meg a pengéket a kerek élezőt a fogó irányába tolva.

Ügyeljen arra, hogy a kerek élező ne érjen hozzá a fűrészláncához az élező visszahúzásakor.

Minden fűrészpengét feltétlenül ugyanabban a szögben élezzon, ellenkező esetben a szerszám vágási hatékonysága romlik. A pengék helyes élezéséhez megfelelő szög a 31. ábrán látható. (A kerek élező külön megvásárolható.)

2. Mélységmérő beállítása

FIGYELMEZTETÉS

○ Ne csiszolja az ütköző kötöző szíj felső részét és az ütközőmeghajtót, valamint ne deformálja el az említett alkatrészek alakját.

○ A mélységmérő beállításának illeszkednie kell az előre meghatározott méretekhez és alakokhoz, ellenkező esetben megnő a visszarugás veszélye, ami sérülést okozhat.



Az összes mélységmérőt azonos módon kell elhelyezni, mert azok a mélység beállítását szolgálják ott, ahol a vágó a fára fekszik.

A fűrészlánc élezésekor feltétlenül ellenőrizze kétszer vagy háromszor a mélységmérőt. (32. Ábra)

Helyezzen egy mélységmérő gyalut a fűrészláncra, tegye a mérőt láthatóvá a horonynál, és használjon egy lapos reszelőt a rész mélységmérő gyaluból történő kimetszéséhez. (33. Ábra) (A mélységmérő gyalu és lapos reszelő külön megvásárolható.)

A mélységmérő lereszelését követően, kerekítse le a mélységmérő elülső oldalát, ahogy volt. (34. Ábra)

A fűrészlánc megélezése után tegye azt láncolajba, hogy lemossa róla a reszeléket.

Ha a reszeléket nem tisztítja le, akkor a fűrészlánc és a vezető rúd nagyon gyorsan elkopik használat közben.

A mélységmérő gyalu kerek élezővel történő megmunkálás esetén is használható. (35. Ábra)

KARBANTARTÁS ÉS ELLENŐRZÉS

Vizsgálja át a szerszám minden részét, és végezzen karbantartást a munka befejezése után, a tárolás előtt.

FIGYELMEZTETÉS

Karbantartás és átvizsgálás közben mindig kapcsolja ki a gépet, és vegye ki belőle az akkumulátort. Továbbá, húzza ki a töltő tápfeszültség vezetékét a hálózati csatlakozóból.

FIGYELEM

A fűrész lánc kezelésekor mindig viseljen kesztyűt.

1. A fűrészlánc átvizsgálása

○ Vizsgálja meg alkalmanként a fűrészláncot. Ha rendelkezésszerűt tapasztal, cserélje ki a láncot egy újra az "A lánc felszerelése (cseréje)" fejezet szerint.

○ Ellenőrizze a lánc feszességét, és azt hogy helyesen meg van e húzva.

○ Ne használja a gépet, ha a lánc tompa, és élezze meg, "A fűrész lánc élesítése" fejezet szerint.

○ Használat után, gondosan olajozza meg a fűrészláncot és a vezető rudat a rozsdásodás megelőzése érdekében.

MEGJEGYZÉS

Az oldalburkolat, lánckerék, láncolajozó és a vezetőrúd tisztításakor tekintse meg a „Fűrészlánc beszerelése (cseréje)” eljárást és cserélje ki a fűrészláncot.

2. **Az oldalburkolat és a lánckerék tisztítása (36. ábra)**
Távolítsa el minden forgácsot vagy port az alkatrészek belsejéből.

3. **A láncolaj cső tisztítása (37. Ábra)**

A láncolaj cső tisztítása előtt, szerelje le az oldal burkolatot és a vezető rudat.

4. A vezető rúd tisztítása (38. Ábra)

Ha fűrészpör vagy hasonló szennyeződés tömíti el a vezető rúd vezetősínt, vagy az olajcsövet, akkor az olaj nem jut el a kenési helyekre, és a gép elromlik.

Minden használat, és a vezető rúd cseréje után szerelje le a vezető rudat, és tisztítsa ki minden fűrészpör a vezetősínből. (Lásd "A lánc felszerelése (cseréje).")

5. Láncfék tisztítása (39. Ábra)

Egy kefével távolítsa el minden forgácsot a fűrészttest részeiből.

6. A láncfóga ellenőrzése (40. Ábra)

A láncfóga a kezelő védelmét szolgálja, hogy ne üsse meg a fűrészlánc, ha a lánc kilazul vagy leválik.

A láncfóga az oldalburkolaton belül helyezkedik.

Ellenőrizze annak megerősítéséhez, hogy a láncfóga nem sérült-e.

7. A rögzítőcsavarok ellenőrzése

Rendszeresen ellenőrizze az összes rögzítőcsavart, és ügyeljen rá, hogy azok megfelelően meg legyenek húzva. Ha valamelyik csavar ki lenne lazulva, azonnal húzza meg. Ennek elmulasztása súlyos veszéllyel járhat.

8. A motor karbantartása

A motor részegység az elektromos szerszámgép "szíve". Ügyelni kell arra, nehogy a motor tekeréscselése megrongálódjon és/vagy olajjal, illetve vízzel benedvesedjen.

9. Az akkumulátor rekesz és az akkumulátor tisztítása (41. Ábra)

Egy kefe vagy levegőpisztoly segítségével távolítsa el minden forgácsot vagy port a fűrészt tisztán tartása érdekében.

MEGJEGYZÉS

- Amennyiben hagyja, hogy forgács vagy por gyűljön fel használat közben, az akkumulátortelep kieshet vagy más balesetet okozhat.

A forgács vagy por felgyülemelése meghibásodásokat okozhat, beleértve az akkumulátor és a sorkapcsok hibás csatlakozását.

- A tisztítást követően ellenőrizze, hogy az akkumulátortelep könnyen kivethető és visszatehető-e a szerszámtestbe.

10. A kéziszerszám külső tisztítása

Ha a láncfűrész beszenyeződik, tisztítsa le puha, száraz ruhával, vagy szappanos vízes ruhával. Ne használjon klórtartalmú oldószert, benzint vagy festék higítót, mert ezek feloldhatják a műanyagot.

11. Tárolás

- Minden alkatrészt alaposan tisztítsa meg. A fém alkatrészeket vonja be vékonyan korróziógátló anyaggal.
- Tárolás előtt feltétlenül javítsa meg a sérült részeket.
- Tárolás előtt tisztítsa meg a szerszám minden részét, végezze el a karbantartást, és tegye fel a lánc tokot a láncvezető lemezre.
- Tárolja a láncfűrész olyan helyen, ahol a hőmérséklet kevesebb, mint 40°C, és nem férhetnek hozzá gyerekek.

MEGJEGYZÉS

Lítiumion akkumulátorok tárolása.

Tárolás előtt győződjön meg róla, hogy a lítiumion akkumulátor teljesen fel van töltve.

Ha hosszú időn át, (három, vagy több hónap) alacsony töltéssel tárolja az akkumulátorokat, akkor csökkenhet a teljesítményük, ezáltal jelentősen csökken a használati idejük, és alkalmatlanná válhatnak a töltés megtartására. Az akkumulátor jelentősen lecsökkent használati ideje azonban visszaállítható, ha kettő-öt alkalommal feltölti, majd lemeríti az akkumulátort.

Ha az akkumulátor rendkívül hamar lemerül a folyamatos töltés és használat ellenére, akkor tekintse használhatatlannak, és vegyen újat.

FIGYELEM

A kéziszerszámok üzemeltetése és karbantartása során be kell tartani az adott országban érvényes biztonsági előírásokat és szabványokat.

Fontos megjegyzés a HIKOKI vezeték nélküli elektromos szerszámok akkumulátoraihoz

Minden esetben eredeti akkumulátorokat alkalmazzon. Ha nem általunk gyártott akkumulátort alkalmazzon, vagy ha szétszereli és módosítja az akkumulátort (mint pl.: szétszerelés és cellák vagy más alkatrészek cseréje), nem garantálható vezeték nélküli elektromos szerszámaink biztonsága és teljesítménye.

GARANCIA

A HIKOKI Power Tools szerszámokra a törvényes/országos előírásoknak megfelelő garanciát vállalunk. A garancia nem vonatkozik a helytelen vagy nem rendeltetésszerű használatból, továbbá a normál mértékűnek számító elhasználódásból, kopásból származó meghibásodásokra, károokra. Reklamáció esetén kérjük, küldje el a - nem szétszerelt - szerszámot a kezelési útmutató végén található GARANCIA BIZONYLATTAL együtt a hivatalos HIKOKI szervizközpontba.

A környezeti zajra és vibrációra vonatkozó információk

A mért értékek az EN62841 szabványnak megfelelően kerültek meghatározásra és az ISO 4871 alapján kerülnek közzétételre.

CS3630DB

Mért A hangteljesítmény-szint: 107 dB (A)

Mért A hangnyomás-szint: 87 dB (A)

Bizonytalanság K: 3 dB (A)

CS3635DB

Mért A hangteljesítmény-szint: 105 dB (A)

Mért A hangnyomás-szint: 85 dB (A)

Bizonytalanság K: 3 dB (A)

Viseljen hallásvédelmi eszközt.

EN62841 szerint meghatározott rezgési összetételek (háromtengelyű vektorösszeg).

CS3630DB

$\dot{a}_h = 2,5 \text{ m/s}^2$

Bizonytalanság K = 1,5 m/s²

CS3635DB

$\dot{a}_h = 2,4 \text{ m/s}^2$

Bizonytalanság K = 1,5 m/s²

A közölt rezgési összetétel és a közölt zajkibocsátási érték mérése a szabványos vizsgálati eljárással megegyezően történt, és használható a szerszámok összehasonlítására. Ugyancsak használható a kibocsátás előzetes megbecslésére.

FIGYELMEZTETÉS

- Az elektromos kéziszerszám tényleges használat során tapasztalt rezgése és zajkibocsátása eltérhet a közölt értéktől a szerszám használati módjának függvényében, különös tekintettel a megmunkált munkadarab típusára; és

Magyar

- Azonosítsa védelméhez szükséges biztonsági intézkedések azonosításához, amelyek a használat tényleges körülményeinek való kitettség becslésén alapulnak (számításba véve az üzemeltetési ciklus minden részét, mint például az időket, amikor a szerszám ki van kapcsolva, és amikor üresjáratban fut a bekapcsolási időtől).

MEGJEGYZÉS

A HiKOKI folyamatos kutatási és fejlesztési programja következtében az itt szereplő műszaki adatok előzetes bejelentés nélkül változhatnak.

HIBAELHÁRÍTÁS

Amennyiben a gép nem működik megfelelően, a lenti táblázat segítségével vizsgálja meg a gépet. Amennyiben ez nem oldja meg a problémát, lépjen kapcsolatba a forgalmazóval vagy a HiKOKI Szervizközpontjához.











1. Szerszámgép

Probléma	Lehetséges ok	Megoldás
A motorhang hallatszik, de a fűrészlánc... ○ nem mozdul ○ nem mozog szabadon	A láncfék aktiválva lehet.	A láncfék karját maga felé húzva oldja ki.
	A fűrészlánc túl feszes.	Ellenőrizze a fűrészlánc feszességét, és ha túl feszes, lazítsa meg.
	A fűrészlánc kijön a lánckerékből.	Ellenőrizze, hogy a fűrészlánc megfelelően helyezkedik-e el a lánckeréken.
	Az oldalburkolaton belül... → fűrészpor halmozódott fel → idegen anyag van	Tisztítsa meg az oldalburkolatot.
	A vezető rúd csőben... → fűrészpor halmozódott fel → nem folyik az olaj	Tisztítsa ki a vezető rúd csövet és az olajnyílást. Ellenőrizze, hogy van-e olaj az olajtartályban, és szükség szerint töltsön utána.
Élettenség	A fűrészlánc... → elhasználódott vagy törött a penge → rozsdás	Élezze meg a fűrészláncot. Ha a kopás vagy a törés nagyon súlyos, akkor cserélje ki a láncot.
	A fűrészlánc forgásiránya fordított.	Szerelje fel újra megfelelő forgásirányban.
	A fűrészlánc túl laza.	Ellenőrizze a fűrészlánc feszességét, és ha túl laza, feszítse meg.
Láncolaj ○ lassan áramlik ○ nem jön ki (beragad)	Kevés az olaj az olajtartályban.	Töltsön be láncolajat.
	A láncolaj cső eltömődött.	Tisztítsa meg a láncolaj csövet.
Az akkumulátort nem lehet behelyezni	Az eszközhöz meghatározott típusú akkumulátortól eltérő típusú akkumulátor behelyezése.	Szabályozható feszültségű akkumulátort helyezzen be.

SYMBOLY

VAROVÁNÍ

Následující text obsahuje symboly, které jsou použity na zařízení. Než začnete nářadí používat, ujistěte se, že rozumíte jejich významu.

	CS3630DB / CS3635DB: Akku Řetězová pila
	Aby se snížilo riziko zranění, uživatel si musí přečíst návod k obsluze.
	Nepoužívejte toto elektrické nářadí v dešti nebo vlhku a nenechávejte jej venku v dešti.
	Jen pro státy EU Elektrické nářadí nevyhazujte do komunálního odpadu! Podle evropské směrnice 2012/19/EU o nakládání s použitými elektrickými a elektronickými zařízeními a odpovídajících ustanovení právních předpisů jednotlivých zemí se použitá elektrická nářadí musí sbírat odděleně od ostatního odpadu a podrobit ekologicky šetrnému recyklování.
	Čtete, seznamte se a dodržujte všechna varování a pokyny v tomto manuálu i na přístroji.
	Při práci s tímto zařízením vždy používejte ochranu hlavy, zraku i sluchu.
	Dávejte pozor na případný zpětný ráz řetězové pily a nedostaňte se do styku se špičkou lišty.
	Držení pily jednou rukou není povoleno.
	Při používání držte vždy řetězovou pilu oběma rukama.
	Olejová náplň karburátoru
	Seřízení množství dodávaného řetězového oleje
	Spínač indikátoru stavu baterie
	Odpojte baterii

CO JE CO? (Obr. 1)

- A: Spínač: Zařízení aktivované prstem.
 B: Tlačítko odjištění: Toto tlačítko předchází náhodnému spuštění spouště.
 C: Brzda řetězu: Zařízení pro zastavení nebo zablokování řetězové pily.
 D: Trnová opěrka: Zařízení, okolo něhož se otáčí pila při práci se stromem nebo kladou.
 E: Víčko olejové nádrže: Víčko pro uzavření olejové nádrže.
 F: Stavoznak oleje: Okénko pro kontrolu množství oleje pro mazání řetězu.
 G: Přední držadlo: Nosné držadlo umístěné vpředu nebo směrem dopředu od hlavního tělesa.
 H: Baterie (prodává se samostatně): Zdroj napájení pro pohánění jednotky.
 I: Zadní držadlo: Podpěrná rukojeť umístěná na zadní straně hlavního těla pily.
 J: Volič napnutí: Zařízení pro nastavení napnutí řetězu pily.
 K: Knoflík: Knoflík pro připevnění bočního krytu.

- L: Řetězová pila: Řetěz sloužící jako řezný nástroj.
 M: Vodicí lišta: Součást, která drží a vodí řetěz pily.
 N: Boční kryt: Ochranný kryt vodicí lišty řetězové pily, spojky a řetězky při používání řetězové pily.
 O: Přívod oleje: Olejová nádrž
 P: Kryt řetězu: Kryt na vodicí lištu a řetěz pily, když se jednotka nepoužívá.

⚠ UPOZORNĚNÍ

Tato motorová pila (CS3630DB / CS3635DB) byla navržena speciálně pro údržbu a úpravu stromů. Tuto pilu mohou používat pouze osoby vycvičené k údržbě a úpravě stromů. Sledujte veškerou literaturu, postupy a doporučení odpovídajících profesionálních organizací. V opačném případě hrozí riziko úrazu. Při řezání větví doporučujeme použití zvedací plochy. Techniky slaňování jsou velmi nebezpečné a vyžadují speciální výcvik. Obsluha pily musí být vycvičena a obeznámena s použitím bezpečnostních zařízení a pracovních a šplhacích technik. Vždy používejte ochrannou výbavu obsluhy i pily.

OBCENÁ BEZPEČNOSTNÍ VAROVÁNÍ
TÝKAJÍCÍ SE BEZPEČNOSTI
ELEKTRICKÉHO NÁŘADÍ

⚠ VAROVÁNÍ

Přečtete si všechna varování, pokyny, nákresy a specifikace dodané k tomuto nářadí.

Nedodržení kteréhokoli z následujících varování a pokynů může vést k úrazu elektrickým proudem, ke vzniku požáru nebo vážnému zranění.

Všechna varování a pokyny uschovejte pro budoucí použití.

Výrazem „elektrické nářadí“ ve všech dále uvedených varováních je myšleno jak elektrické nářadí napájené ze sítě (se šňůrou), tak i nářadí napájené z akumulátoru (bez šňůry).

1) Bezpečnost na pracovišti

- Udržujte vaše pracoviště v čistotě a dobře osvětlené.**
Nepořádek a tmavá místa na pracovišti bývají příčinou nehod.
- Nepoužívejte elektrické nářadí v prostředí s nebezpečím výbuchu, kde se vyskytují hořlavé kapaliny, plyny nebo prach.**
V elektrickém nářadí vznikají jiskry, které mohou zapálit prach nebo výpary.
- Při používání elektrického nářadí zamezte přístupu dětí a dalších osob.**
Budete-li vyrušováni, můžete ztratit kontrolu nad prováděnou činností.

2) Elektrická bezpečnost

- Zaštrčka pohyblivého přívodu elektrického nářadí musí odpovídat síťové zásuvce. Nikdy se nepokoušejte zaštrčku jakkoli upravovat. S uzemněným elektrickým nářadím nikdy nepoužívejte žádné zásuvkové adaptéry.**
Zaštrčky, které nejsou znehodnoceny úpravami, a odpovídající zásuvky snižují nebezpečí úrazu elektrickým proudem.
- Zabraňte kontaktu těla s uzemněnými povrchy, jako jsou trubky, radiátory, sporáky a lednice.**
Nebezpečí úrazu elektrickým proudem je větší, je-li vaše tělo uzemněno.
- Nevystavujte elektrické nářadí dešti, vlhku nebo moku.**
Voda, která vnikne do elektrického nářadí, zvýší nebezpečí úrazu elektrickým proudem.

- d) Zacházejte správně s napájecí šňůrou. Nikdy nenoste a netahajte elektrické nářadí za šňůru ani nevytrhávejte zástrčku ze zásuvky tahem za šňůru.
Chraňte napájecí šňůru před horkem, masťou, ostrými hranami a pohybujícími se částmi.
Poškozené nebo zamotané šňůry zvyšují nebezpečí úrazu elektrickým proudem.
- e) Je-li elektrické nářadí používáno venku, použijte prodlužovací přívod vhodný pro venkovní použití.
Používání prodlužovacího přívodu pro venkovní použití snižuje nebezpečí úrazu elektrickým proudem.
- f) Pokud je použití elektrického nářadí na vlhkém místě nevyhnutelné, použijte napájení s ochranným zařízením na zbytkový proud.
Použití zařízení na zbytkový proud snižuje riziko elektrického šoku.
- 3) Osobní bezpečnost
- a) Při používání elektrického nářadí buďte pozorní, věnujte pozornost tomu, co právě děláte, soustřeďte se a střídlivě uvažujte.
Elektrické nářadí nepoužívejte, jste-li unaveni nebo pod vlivem drog, alkoholu nebo léků.
Chvilková nepozornost při používání elektrického nářadí může způsobit vážné zranění.
- b) Používejte osobní ochranné prostředky. Vždy používejte ochranu očí.
Osobní ochranné prostředky, jako je respirátor, bezpečnostní obuv s protiskluzovou podrážkou, ochranná přilba nebo ochrana sluchu, používané v příslušných podmínkách snižují možnost zranění.
- c) Zabraňte neúmyslnému spuštění. Před připojením ke zdroji napájení anebo akumulátorovému zdroji či před zvedáním nebo přenášením elektrického nářadí se ujistěte, že je spínač v poloze „vypnuto“.
Přenášení elektrického nářadí s prstem na spínači nebo zapojování zástrčky se zapnutým spínačem může být příčinou úrazu.
- d) Před zapnutím elektrického nářadí odstraňte všechny seřizovací nástroje nebo klíče.
Seřizovací nástroj nebo klíč, který ponecháte připravený k rotující části elektrického nářadí, může způsobit zranění.
- e) Pracujte jen tam, kam bezpečně dosáhnete. Vždy si udržujte stabilní postoj a rovnováhu.
Budete tak lépe ovládat elektrické nářadí v nepředvídaných situacích.
- f) Oblékejte se vhodným způsobem. Nenoste volné oděvy ani šperky. Vlasy a oděv udržujte v dostačující vzdálenosti od pohybujících se částí.
Volné oděvy, šperky nebo dlouhé vlasy mohou být vtaheny do pohybujících se částí.
- g) Pokud jsou k dispozici prostředky pro připojení zařízení k odsávání a sběru prachu, zajistěte, aby byla připojena a správně používána.
Použitím zařízení ke sběru prachu lze omezit nebezpečí způsobená vznikajícím prachem.
- h) Nedovolte, aby díky častému používání nástroje Vaši činnost ovládla rutina, abyste neusnuli na vavřínech a nezačali ignorovat zásady bezpečnosti pro tento přístroj.
Neopatrný postup může způsobit vážné zranění ve zlomku vteřiny.
- 4) Používání elektrického nářadí a péče o něj
- a) Nepřetěžujte elektrické nářadí. Používejte vždy správné elektrické nářadí, které je určeno pro prováděnou práci.
Správné elektrické nářadí bude lépe a bezpečněji vykonávat práci, pro kterou bylo konstruováno.
- b) Nepoužívejte elektrické nářadí, které nelze zapnout a vypnout spínačem.
Jakékoli elektrické nářadí, které nelze ovládat spínačem, je nebezpečné a musí být opraveno.
- c) Před jakýmkoli seřizováním, před výměnou příslušenství nebo uskladněním elektrických nástrojů vždy nejprve odpojte zástrčku ze zdroje napájení anebo vyjměte baterie, pokud jsou vyjimatelné.
Tato preventivní bezpečnostní opatření snižují nebezpečí neúmyslného spuštění elektrického nářadí.
- d) Nepoužívané elektrické nářadí skladujte mimo dosah dětí a nedovolte osobám, které nebyly seznámeny s nářadím nebo s těmito pokyny, aby nářadí používaly.
Elektrické nářadí je v ruku nevyškolených uživatelů nebezpečné.
- e) Udržujte v pořádku elektrické nástroje a příslušenství. Kontrolujte správný vzájemný zákryt a připojení pohybujících se částí, soustřeďte se na praskliny, zlomené součásti a jakékoli další okolnosti, které mohou ohrozit funkci elektrického nástroje. Je-li nářadí poškozeno, před dalším používáním zajistěte jeho opravu.
Mnoho nehod vzniká v důsledku nedostatečně udržovaným elektrickým nářadím.
- f) Udržujte řezací nástroje ostré a čisté.
Správně udržované a naostřené řezací nástroje se s menší pravděpodobností zachytí za materiál nebo se zablokují a práce s nimi se snáze kontroluje.
- g) Elektrické nářadí, příslušenství, vsazené části atd. používejte v souladu s těmito pokyny a takovým způsobem, jaký byl předepsán pro konkrétní elektrické nářadí, a to s ohledem na dané pracovní podmínky a druh prováděné práce.
Používání elektrického nářadí k provádění jiných činností, než pro jaké bylo určeno, může vést k nebezpečným situacím.
- h) Udržujte rukojeti a povrchy pro uchopení suché, čisté a bez oleje a vazelíny.
Kluzké rukojeti a uchopovací povrchy neumožňují bezpečnou manipulaci a ovládání nářadí v neočekávaných situacích.
- 5) Použití nářadí na baterie a péče o ně
- a) Dobíjejte pouze nabíječkou specifikovanou výrobcem.
Nabíječka, která je vhodná pro jeden typ akumulátorového zdroje, může v případě použití s jiným akumulátorovým zdrojem způsobit nebezpečí požáru.
- b) Elektrické nářadí používejte výhradně se specifikovanými akumulátorovými zdroji.
Použitím jakéhokoli jiného akumulátorového zdroje může vzniknout nebezpečí zranění a požáru.
- c) Pokud akumulátorové zdroje nepoužíváte, udržujte je mimo ostatní kovové předměty, jako jsou kancelářské sponky, mince, klíče, hřebíky, šroubky či jiné drobné kovové předměty, které mohou způsobit přemostění kontaktů.
Vzájemné zkratování pólů akumulátoru může způsobit popáleniny nebo požár.

- d) Při nevhodném zacházení může z akumulátoru vytékat kapalina; zabraňte kontaktu s ní. V případě náhodného kontaktu místo opláchněte vodou. Pokud kapalina vnikne do očí, vyhledejte lékařskou pomoc.
Kapalina vytékající z akumulátoru může způsobit podráždění nebo popáleniny.
- e) **Nepoužívejte akumulátorový zdroj nebo nástroj, který je poškozen nebo upraven.**
Poškozené nebo upravené akumulátory mohou vykazovat nepředvídatelné chování, které může vést k požáru, výbuchu nebo nebezpečí zranění.
- f) **Nevystavujte akumulátorový zdroj ani nástroj ohni nebo nadměrné teplotě.**
Vystavení ohni nebo teplotě nad 130°C může způsobit výbuch.
- g) **Dodržujte všechny pokyny pro nabíjení a nenabíjejte akumulátorový zdroj ani nástroj mimo rozsah teplot uvedených v pokynech.**
Nesprávný způsob nabíjení nebo nabíjení při teplotách mimo stanovený rozsah může poškodit akumulátor a zvýšit riziko požáru.
- 6) **Servis**
- a) **Opravy vašeho elektrického nářadí světe kvalifikované osobě, která bude používat identické náhradní díly.**
Tímto způsobem bude zajištěna stejnároveň bezpečnosti elektrického nářadí jako před opravou.
- b) **Nikdy neopravujte poškozený akumulátor.**
Servis akumulátorových zdrojů by měl provádět pouze výrobce nebo autorizovaní poskytovatelé služeb.
7. **Při řezání větve, která pruží, dbejte opatrnosti a počítejte se zpětným pohybem.** Při uvolnění prutů dřevěných vláken může napružená větev udeřit obsluhu nebo odhodit řetězovou pilu, která pak není pod kontrolou.
8. **Při řezání křoví a mladých stromků dbejte maximální opatrnosti.** Tenký materiál se může zachytit v řetězu pily a může šlehnout obsluhu nebo ji vyvést z rovnováhy.
9. **Řetězovou pilu přenášejte za přední držadlo, s řetězem vypnutým a směřujícím od těla.** Při přepravě nebo skladování motorové pily vždy nasaďte kryt vodící lišty. Správnou manipulaci s řetězovou pilou snížíte pravděpodobnost náhodného kontaktu s pohyblivým se řetězem pily.
10. **Dodržujte pokyny ohledně mazání, napnutí řetězu a výměny lišty a řetězu.** Nesprávně napnutý nebo namazaný řetěz se může přetrhnout a zvyšuje riziko zpětného vrhu.
11. **Rezejte pouze dřevo. Nepoužívejte řetězovou pilu k jiným než určeným účelům.** Například: nepoužívejte motorovou pilu k řezání kovu, plastu, zdiva nebo nedřevěných stavebních materiálů. Při použití řetězové pily k jiným než určeným pracím může dojít k nebezpečné situaci.
12. **Při odstraňování zaseknutého materiálu, ukládání ke skladování nebo při provádění údržby řetězové pily dodržujte všechny příslušné pokyny.** Ujistěte se, že spínač je vypnutý a bateriový modul vyjmutý. Neočekávané spuštění řetězové pily při odstraňování zaseknutého materiálu nebo při provádění údržby může způsobit vážné zranění.

Příčiny zpětného vrhu a prevence proti nim: (Obr. 2)

Ke zpětnému vrhu může dojít, pokud se špička nebo konec vodící lišty dostane do styku s předmětem, nebo pokud dřevo světe řetěz pily v řezu.

Kontakt konce s předmětem může v některých případech způsobit náhlu zpětnou akci, kdy je vodící lišta „vykopnuta“ nahoru a zpět k obsluze.

Sveření řetězu pily v horní části vodící lišty může způsobit náhlé cuknutí vodící lišty směrem zpět k obsluze.

Obě tyto reakce mohou způsobit ztrátu kontroly nad pilou a následný vážný úraz. Nespoléhejte pouze na bezpečnostní prvky, jimiž je pila vybavena. Jako uživatel řetězové pily musíte zajistit taková opatření, která zajistí bezpečnost vašich prací řezání.

Případný zpětný ráz je důsledek nesprávného použití řetězové pily a/nebo nesprávných pracovních postupů nebo podmínek a lze se mu vyhnout přijetím příslušných níže uvedených opatření:

- **Držte řetězovou pilu pevně oběma rukama, palcem a prsty obepínajícími držadla, a zaujměte takovou polohu těla a paže, která umožní odolát silám zpětného vrhu.** Síly zpětného vrhu může obsluha zvládnout, pokud dodržela správná předeběžná opatření. Nenechávejte řetězovou pilu bez dozoru.
- **Nezatahujte se a neprovádějte řezy ve výšce nad úrovní ramen.** Zabráňte tak neúmyslnému kontaktu konce s předmětem a budete mít lepší kontrolu nad řetězovou pilou v neočekávaných situacích.
- **Používejte pouze náhradní vodící lišty a pilové řetězy určené výrobcem.** Nesprávné náhradní vodící lišty a pilové řetězy mohou způsobit přetržení řetězu a/nebo zpětný vrh.
- **Dodržujte pokyny výrobce k broušení a údržbě řetězu pily.** Snížení výšky omezovacího zubu může způsobit silnější zpětný vrh.

PREVENTIVNÍ OPATŘENÍ

Nedovolte přístup dětem a nemohoucím osobám.

Koždé nářadí nepoužíváte, měli byste je skladovat mimo dosah dětí a nemohoucích osob.

BEZPEČNOSTNÍ OPATŘENÍ PŘI POUŽITÍ ŘETĚZOVÉ PILY

1. **Při běžícím řetězu dbejte na to, abyste se žádnou částí těla nepřiblížili k řetězové pile.** Než nastartujete řetězovou pilu, zkontrolujte, zda není řetěz v kontaktu se žádnými předměty. Chvilka nepozornosti při provozu řetězové pily může způsobit kontakt oděvu nebo částí těla s řetězem pily.
2. **Vždy držte řetězovou pilu pravou rukou na zadním držadle a levou rukou na předním držadle.** Držení řetězové pily v opačné konfiguraci rukou zvyšuje riziko úrazu a je nutné se mu vyhnout.
3. **Motorovou pilu držte pouze za izolované úchopové plochy, protože pilový řetěz se může dostat do styku se skrytými elektrickými vodiči.** Pilové řetězy, které se dostanou do styku s „živými“ vodiči, mohou způsobit, že se nechráněné kovové části motorové pily dostanou pod napětí, a mohou pracovníkovi obsluhy způsobit úraz elektrickým proudem.
4. **Noste ochranu očí.** Doporučujeme používat další ochranné vybavení jako ochranu sluchu, hlavy, rukou, nohou a prstů u nohou. Vhodné ochranné pomůcky sníží riziko zranění způsobeného odletujícími úlomky nebo náhodným dotykem řetězu pily.
5. **Nepoužívejte řetězovou pilu v koruně stromu, na žebříku, na střeše nebo v jakékoli jiné nestabilní poloze bez řádné podpěry.** Práce s řetězovou pilou může za těchto okolností způsobit vážné zranění.
6. **Vždy dbejte na správný postoj a pracujte s řetězovou pilou pouze na pevném, bezpečném a rovném povrchu.** Kluzké nebo nestabilní plochy mohou vést ke ztrátě rovnováhy nebo vládý nad řetězovou pilou.

DALŠÍ BEZPEČNOSTNÍ VAROVÁNÍ

1. Při práci netlačte na pilu. Udržujte tělo v teple.
2. Před zahájením práce dodržujte bez výjimek doporučené pracovní postupy a pracujte tak, aby nedošlo k nehodám, které by mohly způsobit úraz.

Čeština

3. Nepoužívejte zařízení za špatného počasí, např. silném větru, dešti, sněžení, mlhy nebo v oblastech s rizikem pádání kamení nebo lavin.
Za špatného počasí může dojít k negativnímu ovlivnění úsudku obsluhy a vibracím, které mohou způsobit nehodu.
4. Nepoužívejte zařízení za špatné viditelnosti, např. za špatného počasí nebo v noci. Rovněž je nepoužívejte v dešti nebo v místech vystavených dešti.
Nestabilní stup nebo ztráta rovnováhy mohou způsobit nehodu.
5. Před nastartováním zařízení zkontrolujte vodící lištu a řetěz pily.
 - Pokud je prasklá vodící lišta nebo přetržený řetěz pily nebo pokud je produkt poškrábaný nebo ohnutý, zařízení nepoužívejte.
 - Zkontrolujte, zda jsou vodící lišta a řetěz pily správně namontované. Pokud je prasklá vodící lišta nebo přetržený řetěz pily nebo jsou mimo správnou pozici, může dojít k nehodě.
6. Před zahájením práce zkontrolujte, zda není aktivován spínač (v případě, že není stisknuto tlačítko odjištění).
Pokud jednotka nepracuje správně, okamžitě ukončete používání a vyžádejte si opravu u Autorizovaného střediska společnosti HiKOKI.
7. Namontujte řetěz pily správně podle pokynů v návodu k obsluze.
Při nesprávné montáži může řetěz vyjet mimo vodící lištu a způsobit úraz.
8. Nikdy neodstraňujte žádná bezpečnostní zařízení na řetězové pile (brzda řetězu, tlačítko odjištění, zachycovač řetězu apod.).
Tyto prvky rovněž neupravujte ani nedeaktivujte.
Mohlo by dojít k úrazu.
9. V následujících případech vypněte zařízení a zajistěte řetěz pily proti pohybu:
 - Pokud se nepoužívá nebo se opravuje.
 - Pokud se přemisťujete na nové pracovní místo.
 - Při kontrole, úpravách nebo výměně řetězu pily, vodící lišty, krytu řetězu a libovolné jiné části.
 - Při doplňování oleje pro mazání řetězu.
 - Při odstraňování prachu apod. z těla.
 - Při odstraňování překážek, smetí nebo pilin vzniklých při práci z pracovního prostoru.
 - Při zvedání zařízení nebo při opouštění zařízení.
 - Pokud hrozí jiné nebezpečí nebo riziko.
Pokud se bude řetěz pily stále pohybovat, může dojít k úrazu.
10. Práci obecně provádí jednotlivci. Pokud se práce účastní více osob, zajistěte dostatečné rozestupy mezi nimi.
Zvláště pokud kácíte stojící stromy nebo pracujete na svahu, pokud předpokládáte pády stromů, jejich kulení nebo klouzání, zajistěte, aby nehrozilo žádné nebezpečí dalším osobám.
11. Pracujte více než 15 metrů od dalších osob.
Pokud pracujete ve skupině více osob, zajistěte si rozestupy nejméně 15 m.
 - Hrozí nebezpečí úderu odstěpy a další nebezpečí.
 - Připravte si předem píšťalku nebo jiný signální prvek a určete si odpovídající způsob komunikace s ostatními pracovníky.
12. Před kácením stojících stromů zajistěte následující opatření:
 - Před kácením určete bezpečné místo ústupu.
 - Předem odstraňte překážky (např. větve, kroví).
 - Na základě komplexního vyhodnocení stavu káceného stromu (např. ohnutí kmene, prnutí větví) a okolní situace (např. stav sousedních stromů, přítomnost překážek, terén, vítr) rozhodněte o směru pádu káceného stromu a pak naplánujte postup kácení.
Při neopatrném kácení může dojít k úrazu.
13. Při kácení stojících stromů zajistěte následující opatření:
 - Během práce věnujte maximální pozornost směru pádu stromu.
 - Při práci na svahu zajistěte, aby se strom nekulil, a vždy pracujte shora svahu dolů.
 - Jakmile začne strom padat, vypněte zařízení, upozorněte okolí a okamžitě se vzdalte do bezpečného místa.
 - Pokud se během práce sevře řetěz pily nebo vodící lišta ve stromu, vypněte zařízení a uvolněte je pomocí klínu.
14. Pokud dojde během používání k poklesu výkonu zařízení nebo zaznamenáte abnormální zvuk nebo vibrace, okamžitě zařízení vypněte a ukončete používání a vyžádejte si kontrolu nebo opravu v Autorizovaném středisku společnosti HiKOKI.
Pokud budete pokračovat v používání, může dojít k úrazu.
15. Pokud dojde k náhodnému pádu nebo nárazu jednotky, důkladně zkontrolujte, zda nedošlo k poškození, prasknutí nebo deformaci.
Pokud je zařízení poškozené, prasklé nebo deformované, může dojít k úrazu.
16. Při přepravě zařízení ve vozidle zajistěte zařízení proti pohybu.
Hrozí riziko nehody.
17. Nezapínejte zařízení, pokud je nasazen kryt řetězu.
Mohlo by dojít k úrazu.
18. Zkontrolujte, zda nejsou v materiálu žádné hřebíky a jiné cizí předměty.
Pokud přijde řetěz pily do styku s hřebíkem, může dojít k úrazu.
19. Chcete-li zabránit sevření vodící lišty v materiálu při řezání na nerovném terénu nebo při působení hmotnosti materiálu při řezání, vložte do blízkosti místa řezání podpůrnou platformu.
Pokud dojde k sevření vodící lišty, může dojít k úrazu.
20. Pokud má být po použití přístroj přepravován nebo uložen ke skladování, řetěz buď sundejte z pily, nebo na něj nasadte jeho ochranné pouzdro.
Pokud přijde řetěz pily do styku s tělem, může dojít k úrazu.
21. Odpovídající péče o jednotku.
 - Chcete-li zajistit bezpečný a efektivní provoz zařízení, je třeba se dobře starat o řetěz pily, aby poskytoval optimální řezací výkon.
 - Při výměně řetězu pily nebo vodící lišty, údržbě těla zařízení, doplňování oleje atd. dodržujte pokyny návodu k obsluze.
22. Opravy zařízení si vyžádejte v servisu.
 - Neupravujte zařízení, protože odpovídá platným bezpečnostním normám.
 - S případnými opravami se vždy obraťte na Autorizované středisko společnosti HiKOKI.
Pokud budete chtít opravit zařízení vlastními silami, může dojít k nehodě nebo úrazu.
23. Pokud jednotku nepoužíváte, zajistěte její správné skladování.
 - Vypusťte olej a uložte ji na suché místo mimo dosah dětí nebo v zamčeném místě.
24. Pokud již nejsou viditelné varovné štítky, odlupují se nebo jsou z jiného důvodu nečitelné, opatřete nové varovné štítky.
Varovné štítky získáte v Autorizovaném středisku společnosti HiKOKI.
25. Pokud pro práci platí místní pravidla nebo směrnice, dodržujte je.
26. Výrobek nepoužívejte, pokud jsou svorky nářadí nebo akumulátoru (upevnění akumulátoru) jakkoli zkrhveny.
Osazením akumulátoru by mohlo dojít ke zkratce a v jeho důsledku ke vznici nebo k tvorbě kouře.
27. Dbejte na to, aby se na svorkách nářadí (upevnění akumulátoru) nevyskytovaly kovové částky a prach.

- Před použitím si ověřte, že se v prostoru svorek nenahromadily kovové částičky a prach.
 - Při používání se snažte zabránit tomu, aby kovové částičky nebo prach z nářadí pronikly na akumulátor.
 - Při pozastavení provozu nebo po použití nenehávejte nářadí v místech, kde by mohlo být vystaveno ze vzduchu se snázejícím kovovým částičkám nebo prachu. V opačném případě by mohlo dojít ke zkratu a v jeho důsledku ke vznícení nebo k tvorbě kouře.
28. Nástroj a akumulátor vždy používejte při teplotách mezi -5°C a 40°C.

BEZPEČNOSTNÍ OPATŘENÍ TÝKAJÍCÍ SE AKUMULÁTORU A NABÍJEČKY (prodává se samostatně)

1. Akumulátor vždy nabíjejte v rozmezí teplot 0°C–40°C. Za teplot nižších než 0°C dojde k přebíání akumulátoru, což je nebezpečný stav. Za teplot překračujících 40°C akumulátor nelze nabíjet. Nejvhodnějšími teplotami k nabíjení je rozmezí 20°C–25°C.
2. Nabíječku nepoužívejte nepřetržitě. Jakmile dokončíte nabíjení, nabíječku nechte před dalším nabíjením odpočinout po dobu 15 minut.
3. Zajistěte, aby do otvoru pro připojení dobíjecího akumulátoru nevnikly cizí předměty nebo nečistoty.
4. Nikdy nerozebírejte dobíjecí akumulátor nebo nabíječku.
5. Dobíjecí akumulátor nikdy nezkratujte. Zkrat akumulátoru způsobí prudký nárůst elektrického proudu a přehřátí. To vede ke spálení nebo poškození akumulátoru.
6. Nevhazujte akumulátor do ohně. Akumulátor může v takovém případě explodovat.
7. Použitím vyčerpaného akumulátoru můžete poškodit nabíječku.
8. Jakmile akumulátor dosáhne konce životnosti a není možné jej již více používat, odevzdejte jej do prodejny, ve které jste jej zakoupili. Nevhazujte vybité akumulátory.
9. Do větracích otvorů v nabíječce nevkládejte žádné předměty. Pokud do větracích otvorů nabíječky vložíte kovové nebo hořlavé předměty, může dojít k úrazu elektrickým proudem nebo poškození nabíječky.

UPOZORNĚNÍ PRO LITHIUM-IONOVÉ BATERIE

Z důvodu prodloužení životnosti je lithium-ionová baterie vybavena ochrannou funkcí zastavení výkonu.

V případech 1 až 3 popsaných níže se může motor během používání tohoto výrobku zastavit, přestože držíte spínač. Nejedná se o závadu ale o výsledek ochranné funkce.

1. Jakmile dojde k vybití zbývající kapacity baterie, motor se zastaví. V takovém případě baterii okamžitě dobijte.
2. Pokud je nástroj přetížen, motor se může zastavit. V takovém případě uvolněte spínač nástroje a odstraňte příčinu přetížení. Potom můžete nástroj znovu používat.
3. Je-li baterie přehřátá a přetížená, může se bateriový pohon zastavit. V tom případě přestaňte baterii používat a nechte ji vychladnout. Poté ji můžete opět používat.

Dále prosím dbejte následujících varování a upozornění.

UPOZORNĚNÍ

Abyste předešli případnému úniku kapaliny z baterie, vzniku tepla, emisím kouře, výbuchu a vznícení, dbejte následujících bezpečnostních pokynů.

1. Ujistěte se, že se na akumulátoru neusazují piliny a prach.
- Během práce kontrolujte, že na akumulátor nepadají piliny a prach.
- Ujistěte se, že se piliny a prach padající během práce na elektrický nástroj neusazují na akumulátoru.
- Akumulátor, který nepoužíváte, neskladujte na místě vystaveném pilinám a prachu.
- Před uskladněním akumulátoru odstraňte veškeré piliny a prach, který na ní může být usazen, a neskladujte ho společně s kovovými předměty (šroubky, hřebíky atd.).
2. Nepropichujte baterii ostrým předmětem jako je nehet, nebouchejte do ní kládívem, nestoupejte na ni, neházejte jí ani ji nevystavujte závažným fyzickým šokům.
3. Nepoužívejte viditelně poškozenou či deformovanou baterii.
4. Nepoužívejte baterii s obrácenou polaritou.
5. Nepřipojujte ji přímo k elektrickému výstupu ani k zásuvce cigaretového zapalovače v automobilu.
6. Nepoužívejte baterii k jinému než specifikovanému účelu.
7. Pokud se nabíjení baterie nedokončí, i když uvedená doba nabíjení uplynula, ihned zastavte další nabíjení.
8. Nevystavujte baterii působení vysokých teplot nebo vysokého tlaku, neumísťte ji např. do mikrovlnné trouby, sušičky nebo vysokotlakého zásobníku.
9. V případě zjištění úniku nebo zápachu okamžitě umístěte z dosahu ohně.
10. Nepoužívejte v oblasti se silnou statickou elektřinou.
11. V případě úniku kapaliny z baterie, zápachu, vznikajícího tepla, ztráty barvy, deformace nebo v případě jakékoli abnormality během používání, nabíjení nebo skladování baterii okamžitě vyjměte z přístroje či nabíječky a přestaňte ji používat.
12. Akumulátor nepotápějte ani nenechte vniknout dovnitř žádné tekutiny. Vniknutí vodivých kapalin, jako je voda, může způsobit poškození s následkem požáru nebo výbuchu. Akumulátor skladujte na chladném, suchém místě, stranou od vznětlivých a hořlavých předmětů. Je nutné se vyvarovat prostředí s žíravým plynem.

POZOR

1. Pokud se vám kapalina unikající z baterie dostane do očí, netřete si je a dobře je vymyjte čistou vodou jako je voda z vodovodu a ihned kontaktujte lékaře. Bez ošetření může kapalina způsobit problémy se zrakem.
2. Pokud se kapalina dostane do kontaktu s vaší pokožkou či oděvem, ihned omyjte čistou vodou jako je voda z vodovodu. Kapalina může způsobit podráždění kůže.
3. Zjistěte-li při prvním použití baterie rez, zápach, přehřátí, ztrátu barvy, deformaci a/nebo jinou abnormalitu, nepoužívejte ji a vraťte ji vašemu dodavateli či prodejci.

UPOZORNĚNÍ

Pokud se do koncovky akumulátoru Li-ion dostane elektricky vodivý cizí předmět, může to způsobit zkrat a následně nebezpečí požáru. Při skladování akumulátoru dbejte následujících pokynů.

- Neumisťujte do skladovacího kuřítka elektricky vodivé odřezky, hřebíky, ocelové dráty, měděné dráty ani žádné jiné dráty.
- Akumulátor k uskladnění bud' nainstalujte do elektrického nástroje nebo ho opatrně zatlačte do krytu akumulátoru tak, aby byl zakrytý větrací otvory z důvodu zamezení zkrátům (Viz. Obr. 3).

TÝKAJÍCÍ SE PŘEPRAVY LITHIUM-IONTOVÝCH BATERIÍ

Při přepravě lithium-iontové baterie se řiďte následujícími opatřeními.

VAROVÁNÍ

Uvědomte přepravní společnost, že balení obsahuje lithium-iontovou baterii, informujte společnost o jejím výkonu a postupujte podle instrukcí přepravní společnosti při domlouvání přepravy.

- Lithium-iontové baterie, jejichž výkon přesahuje 100 Wh, jsou považovány z hlediska přepravní klasifikace za nebezpečné zboží a budou vyžadovat zvláštní aplikační postupy.

- Pro přepravu do zahraničí musíte postupovat v souladu s mezinárodním právem, předpisy a nařízeními cílové země.

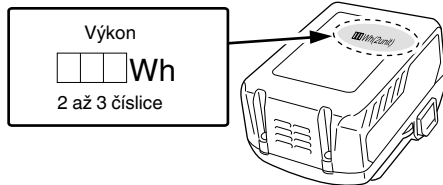

POPIS OČÍSLOVANÝCH POLOŽEK (Obr. 2–Obr. 41)

① Akumulátor	⑭ Snížení napnutí	⑳ Nastavení olejového čerpadla	㉔ Vychýlující hlava omezovacího zubu
② Zámek	⑮ Řetězová pila	㉑ Brzda řetězu	㉕ Zaoblit
③ Větrací otvory	⑯ Vodicí lišta	㉒ Spoušť	㉖ Výtok oleje pro mazání řetězu
④ Koncovky	⑰ Konec vodicí lišty	㉓ Uvolnění	㉗ Drážka
⑤ Kryt na baterie	⑱ Řetězka	㉔ Spínač indikátoru stavu baterie	㉘ Olejový kanálek
⑥ Zasunout	⑲ Směr lišty	㉕ Kontrolka stavu nabití baterie	㉙ Zachycovač řetězu
⑦ Zatáhnout	㉒ Ilustrace znázorňující směr břitů	㉖ Trn	㉚ Drážky pro zasouvání akumulátoru
⑧ Tlačítko odjistění	㉓ Šroub	㉗ Zadní držadlo	㉛ Svorka (výrobek)
⑨ Spínač	㉔ Výčnělek pro napínání řetězu	㉘ Přední držadlo	㉜ Vzduchová pistole
⑩ Knoflík	㉕ Kulatina	㉙ Kulatý pilník	㉝ Svorka (akumulátor)
⑪ Boční kryt	㉖ Vodicí článek	㉚ 1/5 průměru pilníku	㉞ Drážky pro zasouvání
⑫ Volič napnutí	㉗ Olej pro mazání řetězu	㉛ Kalibr hloubky	
⑬ Zvýšení napnutí	㉘ Stavoznak oleje	㉜ Plochý pilník	

SPECIFIKACE

Model	CS3630DB	CS3635DB
Napětí	36 V	
Řetěz pily	Typ: 90PX-045X Rozteč: 9,5 mm (3/8") / omezovací zub: 1,1 mm (0,043")	Typ: 90PX-052X Rozteč: 9,5 mm (3/8") / omezovací zub: 1,1 mm (0,043")
Vodicí lišta	Typ: 124MLEA041 Velikost: 300 mm (max. řezná délka)	Typ: 144MLEA041 Velikost: 350 mm (max. řezná délka)
Řetězka	Počet zubů: 6 / 9,5 mm (3/8")	
Rychlost řetězu naprázdno	14,9 m/s (900 m/min)	
Objem nádrže na olej pro mazání řetězu	100 ml	
Akumulátor dostupný pro toto nářadí* (prodává se samostatně)	BSL36A18 / BSL36B18	
Hmotnost**	3,4 kg	

* Stávající akumulátory (BSL3660/3620/3626, BSL18xx série atd.) nelze u tohoto nářadí použít.

Napájení typu Back Pack (BL36200) a AC/DC adaptér (ET36A) nelze u tohoto nářadí použít.

** Hmotnost: Řetěz pily, vodicí lišta, ochranné pouzdro na řetěz, olej, akumulátor nejsou součástí balení.

STANDARDNÍ PŘÍSLUŠENSTVÍ

Obsah balení přístroje (1 přístroj) navíc obsahuje příslušenství uvedené na straně 288.

Standardní příslušenství podléhá změnám bez předešlého upozornění.

POUŽITÍ

- Řezání kmenů/klád
- Prořezávání, kácení zahradních stromů

MONTÁŽ A PROVOZ

Činnost	Obrázek	Strana
Vyjmutí a vložení akumulátoru	4	2
Činnost spínače*1	5	2
Výběr příslušenství	—	289

*1 Funkce spínače

Při aktivaci spínače za současného stisknutí tlačítka odjištění se začne točit řetěz pily. (Obr. 16)

Pokud není stisknuté tlačítko odjištění, spínač nelze aktivovat.

Po aktivaci spínače pokračuje otáčení řetězu pily, pokud je spínač stisknutý.

Po uvolnění spínače brzda zabrzdí otáčení řetězu pily.

UPOZORNĚNÍ

Nezajišťujte odjišťovací tlačítko, pokud je stisknuté.

Pokud dojde k náhodné aktivaci spínače, zařízení se může neočekávaně spustit a může dojít k úrazu.

3. Nasazení nového řetězu pily do řetězky (Obr. 8)

- ① Upevníte řetěz pily od špičky vodící lišty. Zajistíte, aby byl řetěz pily orientován tak, že jeho břity směřují ve směru znázorněném na obrázku pod řetězovým kolem.
- ② Za současných přidržování řetězu a špičky vodící lišty vložíte šroub a napínák řetězu do otvoru ve vodící liště. Nasadíte konec pilového řetězu na řetězové kolo a osadíte vodící lištu na tělo pily.

4. Montáž bočního krytu (Obr. 9)

- ① Připevníte boční kryt zasunutím třmenu do šterbiny v těle pily. Ujistíte se, že se řetěz pily neuvolňuje z vodící lišty.
- ② Otočením knoflíku o jednu otáčku jej dočasně zajistíte. Před opětovným nasazením odstraňte z okolí bočního krytu veškeré nečistoty.

5. Nastavení napnutí řetězu pily (Obr. 10)

- Přizvedávejte konec vodící lišty a otáčením voliče napnutí nastavte napnutí řetězu pily.
- Otáčením voličem napnutí směrem k „+“ zvyšujete napnutí pilového řetězu a otáčením voličem napnutí směrem k „-“ napnutí řetězu snižujete.

6. Kontrola napnutí řetězu pily (Obr. 11)

Nastavte napnutí řetězu pily tak, aby byla mezera mezi článkem řetězu pily a vodící lištou při mírném zvednutí řetězu pily přibližně uprostřed vodící lišty mezi 0,5 a 1 mm

7. Zajištění knoflíku (Obr. 12)

Po dokončení nastavení zvedněte vodící lištu a zcela utáhněte knoflík.

UPOZORNĚNÍ

Po nastavení napnutí řetězu pily zkontrolujte, zda je knoflík zcela dotažený.

Pokud bude povolený, může dojít k úrazu.

KONTROLA A PŘÍPRAVA PŘED POUŽITÍM

Před použitím proveďte následující kontroly a přípravu.

UPOZORNĚNÍ

- Chcete-li zamezit nehodám, vždy provádějte kroky 1 až 3 pouze s akumulátorovou baterií odpojenou od těla zařízení.
- Nezajišťujte odjišťovací tlačítko, pokud je stisknuté. Pokud dojde k náhodné aktivaci spínače, zařízení se může neočekávaně spustit a může dojít k úrazu.

1. Kontrola vypnutého spínače

- Pokud vložíte akumulátorovou baterii bez kontroly, zda je spínač aktivován, zařízení se může neočekávaně spustit a může dojít k úrazu.
- Pokud se spínač aktivuje při stisknutém tlačítku odjištění, zařízení se zapne; po uvolnění spínače se zařízení vypne.

2. Kontrola napnutí řetězu pily

- Pokud je napnutí řetězu pily nesprávné, hrozí nebezpečí poškození nebo poruchy řetězu pily nebo vodící lišty. Podle kroků 5 až 7 – Instalace (výměna) řetězu pily – zkontrolujte nastavení správného napnutí.
- Pokud je řetěz pily ještě nový, je zvláště pružný, proto je nutné pravidelně kontrolovat napnutí a nastavení.
- Rovněž kontrolujte, zda je řádně utažen knoflík.

3. Kontrola oleje pro mazání řetězu

- Zařízení se dodává s prázdnou nádrží na olej pro mazání řetězu. Před použitím zajistíte doplnění olejové nádrže dodaným olejem mazání řetězu. (Obr. 13)
- Během práce pravidelně kontrolujte stavoznak oleje a podle potřeby doplňte.
- Pokud vám dojde dodaný olej pro mazání řetězu, použijte olej pro mazání řetězu HIKOKI prodáváný samostatně nebo ekvivalentní olej pro mazání řetězu prodáváný na trhu.

NABÍJENÍ

Akumulátor a nabíječka nejsou součástí dodávky.

U nabíječích akumulátorů provádějte nabíjení podle pokynů k vámi používané nabíječe.

INSTALACE (VÝMĚNA) ŘETĚZU PILY

UPOZORNĚNÍ

- Chcete-li zamezit nehodám, vždy vypnejte zařízení a vyjměte akumulátorovou baterii.
- Používejte pouze řetězy pily a vodící lišty uvedené v části „SPECIFIKACE“.
- Napájení typu Back Pack (BL36200) a AC/DC adaptér (ET36A) nepoužívejte společně. Díky jejich provedení má kabel sklony otmávat se kolem uživatele a mohl by mu tak přivodit zranění.

POZOR

Noste tlusté, silné rukavice a buďte opatrní, abyste se neporanili řetězem pily.

POZNÁMKA

- Při demontáži řetězu pily odstraňte piliny z výtoku oleje, olejového kanálku a drážky vodící lišty. V případě nahromadění pilin může dojít k poruše zařízení.
- Používejte správný typ řetězu pily v souladu se specifikacemi. Pokud namontujete nesprávný typ vodící lišty, řetěz pily může z lišty vyjet a způsobit úraz.

1. Demontáž bočního krytu (Obr. 6)

Otáčejte knoflíkem a sejmete boční kryt.

2. Demontáž řetězu pily a vodící lišty (Obr. 7)

Otočením voličem napnutí ve směru „-“ řetěz pily mírně povolte a poté jej sejmete z řetězového kola. Sejmete ho spolu s vodící lištou ve směru naznačeném šipkou.

Čeština

- Mazání olejem na řetěz probíhá automaticky. Průtok oleje pro automatické mazání je nastaven z výroby na maximum. Chcete-li snížit množství nanášeného oleje, otočte seřizovačem olejového čerpadla po pravé straně průhledítka oleje ve směru hodinových ručiček. (Obr. 14)

POZNÁMKA

- Objem olejové nádrže je přibližně 100 ml. Při doplňování řetězového oleje se ujistěte, že z olejové nádrže neuniká olej ani olej z nádrže nepřetéká.
 - Doporučujeme udržovat zásobu oleje pro mazání řetězu. Pokud budete v práci pokračovat bez oleje pro mazání řetězu, může se propálit řetěz nebo může dojít k poruše motoru.
 - Zabraňte přístupu prachu nebo jiných cizích částic do olejové nádrže. Pokud se do olejové nádrže dostane prach nebo jiné cizí částice, může dojít k poruše zařízení.
 - Olej mazání řetězu ponechává v nádrži může unikat z podstaty konstrukce zařízení. Přestože se nejedná o závadu, může dojít ke znečištění skladovacího místa, proto tomuto problému věnujte pozornost. Pro skladování vyprázdňte olej z olejové nádrže a pod hlavní těleso zařízení umístěte předmět, který bude zachycovat případné úniky.
- 4. Instalace akumulátorové baterie (Obr. 4)**
Jak je vyobrazeno na Obr. 4, baterii pevně zatlačte, dokud nezaklapne.

POZOR

Bezpečně připevněte akumulátorovou baterii. Pokud není akumulátorová baterie bezpečně připevněná, může upadnout a způsobit úraz.

5. Kontrola funkce brzdy řetězu (Obr. 15)

UPOZORNĚNÍ

- Přestože brzda řetězu je zařízení pro nouzové zastavení, není zcela spolehlivá. Pracujte se zařízením opatrně, aby nedošlo ke zpětnému vrhu.
- Brzda řetězu je určena pro použití ve stavu nouze a při startování. Nepoužívejte ji zbytečně.
- Abyste zamezili nesprávnému chování brzdy řetězu následkem nahromadění pilin apod., pravidelně zařízení čistěte.
- Brzda řetězu je důležitou součástí zajišťující bezpečné používání. Pokud máte jakékoli obavy týkající se provozu brzdy řetězu, vyžádejte si opravu ve svém autorizovaném servisním středisku HIKOKI.
- Výrobek se dodává s brzdou řetězu nastavenou do polohy „ZAPNUTO“. Brzda řetězu se musí před použitím uvolnit.

Brzda řetězu je zařízení pro nouzové zastavení, které zastaví řetěz pily při zpětném vrhu apod. a sníží tak riziko úrazu.

(Viz, Příčiny zpětného vrhu a prevence proti nim.)

Zatlacením brzdy řetězu (29) ve směru naznačeném šipkou brzdu řetězu spustíte a zastavíte řetěz pily. Pro uvolnění brzdy řetězu uvolněte spínač a přitáhněte brzdu řetězu směrem dozadu.

POZOR

Brzda řetězu funguje, pouze pokud je zapnuté napájení. Funkci brzdy řetězu kontrolujte v místě, kde nejsou v blízkosti žádné osoby nebo překážky.

- 1 Stiskněte spínač za současného tisknutí tlačítka odjštění.
- 2 Jakmile se řetěz pily začne pohybovat, zatlačte brzdu řetězu dopředu směrem k řetězu pily.
- 3 Pokud se řetěz pily zastaví, brzda řetězu funguje tak, jak má. Pro uvolnění brzdy uvolněte spínač a přitáhněte brzdu řetězu směrem dozadu.

6. Kontrola průtoku oleje pro mazání řetězu (Obr. 16)

- Při zapnutí zařízení začne olej pro mazání řetězu automaticky mazat řetěz pily a vodící lištu.

- Pokud se do 2 až 3 minut po nastartování zařízení nezačne aplikovat, zkontrolujte, zda nejsou kolem výtoku oleje nahromaděné piliny. (Viz, Čištění výtoku oleje pro mazání řetězu)
(Viz, Kontrola oleje pro mazání řetězu.)





UKAZATEL ZBÝVAJÍCÍ KAPACITY AKUMULÁTORU

Můžete zkontrolovat zbývající kapacitu akumulátoru stisknutím spínače indikátoru zbývajícího stavu akumulátoru pro rozsvícení kontrolky indikátoru. (Obr. 17, Tabulka 1) Kontrolka zhasne přibližně 3 sekundy po stisknutí tlačítka indikátoru zbývajícího stavu akumulátoru.

Nejlépeší je použít indikátor zbývajícího stavu akumulátoru jako pouhé vodítko, protože existují malé rozdíly, jako je okolní teplota a stav baterie.

Dále, indikátor zbývajícího stavu akumulátoru se může lišit od těch, jimiž jsou nástroj nebo nabíječka vybaveny. (Baterie není součástí dodávky, prodává se samostatně)

Tabulka 1

Stav indikátoru	Zbývající energie baterie
	Svítilí; Zbývá více než 75% kapacity akumulátoru.
	Svítilí; Zbývá 50%–75% kapacity akumulátoru.
	Svítilí; Zbývá 25%–50% kapacity akumulátoru.
	Svítilí; Zbývá méně než 25% kapacity akumulátoru.
	Bliká; Akumulátor je téměř vybitý. Dobijte akumulátor co nejdříve.
	Bliká; Příkon se přerušil z důvodu vysoké teploty. Vyměňte akumulátor z náradí a nechte jej plně vychladnout.
	Bliká; Příkon se přerušil kvůli poruše nebo závadě. Potíž může tkvět v akumulátoru, proto se prosím obraťte na svého prodejce.

Indikátor zbývající energie baterie může ukazovat lehce odlišně v závislosti na teplotě a na charakteristice baterie, proto jej použijte pouze pro orientaci.

POZNÁMKA

- Chraňte panel vypínače před silnými údermi. Mohlo by dojít k poruše.
- Z důvodu úspory energie svítí indikátor zbývající energie baterie pouze, pokud je stisknut.

POSTUPY ŘEZÁNÍ

UPOZORNĚNÍ

- Před použitím zkontrolujte, zda funguje řetězová brzda.
- Při použití držte držadlo pevně oběma rukama.
- Při řezání dřeva zdola zajistěte, aby řetěz pily nenarazil na dřevo. Pokud dojde ke zpětnému vrhu zařízení, může dojít k úrazu.
- Během přestávek nebo po skončení práce vždy vypijte zařízení a vyměňte akumulátorovou baterii z hlavního tělesa.

Nepřetržitě sledujte pracovní prostor a přilehlé oblasti, zajistěte, aby se v prostoru nevyskytovaly žádné předměty, které by mohly způsobit úraz, nehodu nebo poškození, a pokud se nějaké vyskytují, předem je odstraňte. Zvláště pokud si hledáte stanoviště, na němž budete při práci stát, zajistěte, aby nehrozila žádná nestabilita nebo žádný předmět, který se může převrátit.

Při kácení stojících stromů vždy věnujte maximální pozornost směru pádu nebo kulení stromu a určete si předem bezpečnou ústupovou cestu a bezpečnou zónu.

1. Kontrola vypnutí zařízení

Pokud vložíte akumulátorovou baterii a současně je nečekaně aktivovaný spínač, zařízení se může nečekaně spustit a může dojít k úrazu.

2. Instalace akumulátorové baterie (Obr. 4)

Jak je vyobrazeno na Obr. 4, baterii pevně zatlačte, dokud nezaklapne.

3. Aktivace spínače

Zkontrolujte, zda není řetěz pily v kontaktu s dřevem, aktivujte spínač a po zvýšení otáček řetězu začněte řezat.

POZOR

- Při zapínání zařízení zkontrolujte, zda není řetěz pily v kontaktu s materiálem nebo jiným předmětem.
- Během používání zkontrolujte, zda není řetěz pily v kontaktu s jiným materiálem nebo předmětem. Zvláště po dokončení řezu dbejte, aby nedošlo ke kontaktu se zemí.

POZNÁMKA

Včas doplňte olejovou nádrž, abyste zamezili vyprázdnění olejové nádrže.

1. Obecné postupy řezání

- (1) Zapněte napájení a držte přitom pilu mírně mimo dřevo, které chcete řezat. Řezání zahajte až po dosažení plných otáček.
- (2) Při řezání tenkých kusů dřeva přiložte dolní část vodící lišty na dřevo a řezajte směrem dolů, jak je uvedeno na Obr. 18.
- (3) Při řezání silných kusů dřeva přiložte trn nacházející se v přední části těla pily na dřevo a řezajte pákovým pohybem za použití trnu jako bodu otáčení, viz Obr. 19.
- (4) Při vodorovném řezání dřeva otočte tělo zařízení doprava tak, aby byla vodící lišta dole, a držte horní stranu předního držadla levou rukou. Držte vodící lištu ve vodorovné poloze a přiložte trn nacházející se v přední části těla pily na dřevo. Trn použijte jako bod otáčení a řezajte dřevo otáčením zadního držadla doprava. (Obr. 20)
- (5) Při řezání dřeva zdola přiložte pomalu horní část vodící lišty ke dřevu. (Obr. 21)
- (6) Stejně jako důkladné prostudování pokynů k manipulaci je důležité zajistit praktické proškolení o provozu řetězové pily před skutečným použitím, nebo alespoň praktické vyzkoušení práce s řetězovou pilou řezáním určitých délek kulatiny na řezací koze.
- (7) Při řezání nepodepřených klád nebo dřeva zajistěte jejich správné podepření znehybněním pomocí řezací kozy nebo jinou odpovídající metodou.

POZOR

- Pokud při řezání dřeva zdola řetěz silně narazí na dřevo, hrozí riziko zpětného vrhu a zpětného odhození těla zařízení směrem k uživateli.
- Neřezte celý průměr dřeva zdola, protože po dokončení řezu hrozí vyskočení vodící lišty nahoru a ztráta kontroly.
- Vždy zamezte kontaktu otáčejícího se řetězu pily se zemí nebo drátěným plotem.

2. Odvětování

- (1) Odřezávání větví ze stojícího stromu:

Silnou větev je třeba nejprve řezat v místě vzdálenějším od kmene stromu.

Nejprve nařízněte přibližně do jedné třetiny průměru zdola, pak dořízněte větev shora. Nakonec odřízněte zbývající část větve zároveň s kmenem stromu. (Obr. 22)

POZOR

- Vždy dbejte opatrnosti a vyhněte se padajícím větvím.
 - Vždy buďte připraveni na zpětný vrh řetězové pily.
- (2) Odřezávání větví z padlého stromu:
 - Nejprve odřízněte větev, které se nedotýkají země, pak větve, které se dotýkají země. Při odřezávání silných větví, které se dotýkají země, nejprve nařízněte přibližně polovinu průměru shora, pak dořízněte větev zdola. (Obr. 23)

POZOR

- Při odřezávání větví, které se dotýkají země, dbejte, aby nedošlo k sevření vodící lišty.
- Při provádění závěrečné fáze řezání dávejte pozor na náhlé odvalení kmene.

3. Přezávání klád

Při přezávání klády v poloze uvedené na Obr. 24 nejprve nařízněte přibližně jednu třetinu řezu zdola, pak dořízněte celý řez shora. Při přezávání klády v poloze přes příkop uvedené na Obr. 25 nejprve nařízněte přibližně dvě třetiny řezu shora, pak dořízněte řez zdola.

POZOR

- Zajistěte, aby nedošlo k sevření vodící lišty tlakem klády.
- Při práci na svahu vždy stůjte na vyšší straně od klády. Pokud budete stát na nižší straně, odříznutá kláda se může odvalit na vás.

4. Řezání kulatiny položené naplocho

Ujistěte se, že je kulatina ve stabilní poloze. Zatlačte opěrným hrotem proti kulatině. Použijte opěrný hrot jako střed otáčení, kolem kterého lze rukojeť zvednout, aby se usnadnilo řezání. (Obr. 26)

5. Řezání kulatiny podepřené na obou koncích

Začněte řezáním přibližně do hloubky jedné třetiny od vrchní části, pak řezáním odspodu dokončete přezávání. Vodící lišta se může zaseknout v řezu, pokud se pokusíte provést celý řez shora. (Obr. 27)

6. Kácení stromů

- (1) Podříznutí (1) jak je uvedeno na Obr. 28):
 - Proved'te směrový zářez ve směru pádu stromu. Hloubka směrového zářezu by měla být 1/3 průměru stromu. Nikdy nekácejte stromy bez správného směrového zářezu.
- (2) Hlavní řez (2) jak je uvedeno na Obr. 28):
 - Hlavní řez se provádí přibližně 5 cm nad úroveň směrového řezu a rovnoběžně se spodním řezem směrového zářezu. Pokud dojde během řezání k sevření řetězu, zastavte pilu a uvolněte ji pomocí klínů. Neprořízněte celý průměr stromu.

POZOR

- Stromy nesmí být káceny způsobem, který by ohrožoval jiné osoby, vedení inženýrských sítí nebo cizí majetek.
- Při práci na svahu stůjte na horní straně od stromu, protože po skácení může dojít k jeho odvalení nebo sklouznutí směrem dolů.

Bezpečnostní opatření pro řezání

Pro rozsáhlé nebo nepřetržitě práce

Tento přístroj je vybaven obvodem ochrany proti přehřátí přístroje, který chrání elektronické části regulující dobíjecí baterii. Při dlouhodobém používání nebo při provozu s vysokým zatížením vytvářeným tlakem na přístroj se teplota nástroje zvýší, čímž se následně aktivuje ochranný obvod proti přehřátí, který přístroj vypne.

Pokud se tak stane, nechte přístroj po nějakou dobu ochladit. Jakmile teplota klesne, je opět možné přístroj používat. Pokud se v průběhu nepřetržitého provozu musí vyměnit dobíjecí baterie, uveďte přístroj do klidu po dobu 15 minut.

Čeština

Úchop/tlačení silou na řetěz pily

Řetězovou pilu držte vždy pevně.

Netlačte na řetěz pily více než je nutné. Při řezání se nadměrnou silou působící na řetěz pily nezvýší rychlost řezání. Bude se nadměrně namáhat motor, sníží se výkon a dojde k poškození nebo poruše motoru nebo vodící lišty.

Používejte zařízení tak, aby řetěz pily mohl běžet v rozumných otáčkách.

Zvláště pokud dojde k zastavení řetězu pily z důvodu zablokování následkem nadměrné síly přitlaku, může dojít k úrazu nebo poruše zařízení.

Držák řetězu

- Držák řetězu je umístěn na hnací hlavě těsně pod řetězem, aby zabránil možnosti, že přetřžený řetěz zasáhne obsluhu pily (uživatele).
- V případě přetřžení řetězu pily jej nahrad'te novým podle pokynů v kapitole „Instalace (výměna) řetězu pily“.

OŠTŘENÍ ČLÁNKŮ ŘETĚZU

UPOZORNĚNÍ

Chcete-li zamezit nehodám, vždy vypínejte spínač zařízení a vyjměte akumulátorovou baterii z hlavního tělesa zařízení.

POZOR

Naostříte pilový řetěz a nastavte hloubkoměr do středové polohy na vodící liště s řetězem pily připevněným k hlavnímu tělu pily.

POZNÁMKA

Řetěz ostřete a omezovací zub nastavujte ve střední části vodící lišty s řetězem nasazeným a připojeným k hlavnímu tělesu.

Pokud se zhorší ostrost řetězu, příliš se namáhá motor i ostatní části tělesa zařízení a snižuje se účinnost.

Pro optimální výkon zařízení je nutné často kontrolovat a ostřit řetěz pily.

1. Ostření článků

Použijte kulatý pilník o průměru 4 mm.

Kulatý pilník by měl být držen proti řetězovému břítu tak, aby jedna pětina jeho průměru přesahovala přes horní část břítu, jak je znázorněno na **Obr. 29**.

Při ostření břítu držte kulatý pilník v úhlu 30° vzhledem k vodící liště, jak je znázorněno na **Obr. 30**.

Břity ostřete jemným posouváním kulatého pilníku ve směru k rukojeti.

Ujistěte se, že kulatý pilník se při vrácení zpět nedotýká řetězu pily.

Zajistěte, aby všechny pilové břity byly ostřeny pod stejným úhlem, jinak dojde ke zhoršení řezných schopností přístroje. Příslušné úhly správného ostření břitů jsou uvedeny na **Obr. 31**. (Kulatý pilník se prodává samostatně.)

2. Nastavení hloubkoměru

UPOZORNĚNÍ

- Nebruste vršek spojovacího článku s nárazníkem a vodícího článku s nárazníkem a nedovolte, aby se tvar uvedených dílů zdeformoval.
- Nastavení hloubkoměrů musí být v souladu s předem určenými rozměry a tvary, jinak může dojít ke zvýšení rizika zpětného rázu a následného zranění.

Nárazníkový spojovací článek

Vodící článek s nárazníkem



Všechny hloubkoměry musí být zarovnaný stejným způsobem, protože se používají k určení hloubky v místě, kde břit vniká do dřeva.

Při ostření pilového řetězu zkontrolujte hloubkoměry vždy dvakrát nebo třikrát. (**Obr. 32**)

Nasaďte kalibr hloubky na pilový řetěz, nechte výčnělek hloubkoměru viditelný v drážce a pomocí plochého pilníku zabruste část hloubkoměru vyčnívající z kalibru hloubky do správné úrovně. (**Obr. 33**) (Kalibr hloubky a plochý pilník se prodávají samostatně.)

Po opilování hloubkoměru zaoblete přední stranu hloubkoměru tak, jak byla předtím. (**Obr. 34**)

Po nabrušení vložte řetěz pily do oleje pro mazání řetězu, aby se opláchl piliny.

Pokud neopláchnete piliny, řetěz pily a vodící lišta se při používání rychle opotřebují.

Kalibr hloubky lze použít také při opracovávání pomocí kulatého pilníku. (**Obr. 35**)

ÚDRŽBA A KONTROLA

Pokud po použití budete jednotku skladovat, proveďte kontrolu a údržbu jednotlivých částí.

UPOZORNĚNÍ

Během prací údržby a kontroly vždy vypínejte zařízení a vyjměte akumulátorovou baterii z hlavního tělesa. Rovněž odpojte napájecí zástrčku nabíječky ze zásuvky.

POZOR

Při manipulaci s řetězem pily vždy používejte rukavice.

1. Kontrola řetězu pily

- Příležitostně kontrolujte řetěz pily. V případě abnormálního chování jej nahrad'te novým podle pokynů v kapitole „Instalace (výměna) řetězu pily“.
- Kontrolujte napnutí řetězu.

- Pokud se řetěz utopí, ukončete provoz a nabruste jej podle pokynů v kapitole „Ostření článků řetězu“.
- Po použití důkladně namažte řetěz a vodící lištu proti korozi.

POZNÁMKA

Při čištění bočního krytu, řetězového kola, trysky řetězového oleje a vodící lišty postupujte podle pokynů uvedených v části „Osazení (výměna) pilového řetězu“ a sejměte pilový řetěz.

2. Čištění bočního krytu a řetězového kola (**obr. 36**)

Vyčistěte a odstraňte veškeré piliny nebo prach úplně uvnitř jednotlivých částí.

3. Čištění výtoku oleje pro mazání řetězu (**Obr. 37**)

Před čištěním výtoku oleje pro mazání řetězu demontujte boční kryt a vodící lištu.

4. Čištění vodící lišty (**Obr. 38**)

Pokud piliny nebo podobné nečistoty ucpou drážku vodící lišty nebo výtok oleje pro mazání řetězu pily, tok oleje nebude funkční, což může vést k poruše zařízení.

Po práci nebo při výměně řetězu pily demontujte vodící lištu a vyčistěte piliny usazené v drážce. (Viz, „Instalace (výměna) řetězu pily“)

5. Čištění brzda řetězu (**Obr. 39**)

Pomocí kartáče odstraňte veškeré piliny z mezery na těle pily.

6. Kontrola zachycovače řetězu (**Obr. 40**)

Zachycovač řetězu je navržen k ochraně obsluhy tak, aby pilový řetěz, pokud se uvolní nebo poškodí, neudělal obsluhu.

Zachycovač řetězu je začleněn v bočním krytu.

Ověřte, že zachycovač řetězu není poškozen.

7. Kontrola montážních šroubů

Pravidelně kontrolujte montážní šrouby a ujistěte se, že jsou správně utaženy. Ihned utáhněte volné šrouby. Neutažené šrouby mohou vést k vážným úrazům.

8. Údržba motoru

Vinutí jednotky motoru je vlastním „srdцем“ motorem poháněného nástroje.

Věnujte náležitou péči kontrole toho, zda není vinutí poškozené a/nebo navlhle olejem nebo vodou.

9. Čištění akumulátoru a části pro instalaci akumulátoru (Obr. 41)

Pomocí kartáče nebo vzduchové pistole odstraňte veškeré piliny nebo prach a pilu udržujte čistou.

POZNÁMKA

- Pokud dopustíte nahromadění pilin a prachu během používání, může dojít k vypnutí akumulátoru nebo k jiným nehodám.
- V důsledku nahromadění pilin a prachu může rovněž dojít k různým poruchám, včetně chybného kontaktu mezi baterií a svorkami.
- Po vyčištění zkontrolujte, zda lze akumulátorovou baterii snadno vyjmout a znovu zasadit do těla přístroje.

10. Údržba povrchu

Pokud se řetězová pila potřísní, otřete ji měkkým suchým hadříkem nebo hadříkem zvlhčeným mýdlovou vodou. Nepoužívejte rozpouštědla s obsahem chlóru, benzín nebo ředidla do barev, aby nedošlo k rozpouštění plastu.

11. Skladování

- Důkladně vyčistěte všechny součásti. Kovové části potřete tenkou vrstvou inhibitoru koroze.
- Před uskladněním nezapomeňte opravit veškeré poškozené součásti.
- Při skladování jednotky proveďte vyčištění a údržbu jednotlivých částí a nasadte kryt řetězu na vodící lištu.
- Řetězovou pilu skladujte na místě s teplotami nižšími než 40°C a mimo dosah dětí.

POZNÁMKA

Skladování lithium-iontových akumulátorů.

Před uskladněním lithium-iontových akumulátorů zkontrolujte, zda jsou plně nabitě.

Dlouhodobější skladování (3 měsíce a déle) málo nabitých akumulátorů může způsobit snížení jejich výkonu, výrazně snížit dobu použití, případně může dojít ke ztrátě schopnosti akumulátoru držet zátěž.

Výrazně sníženou dobu použití však lze obnovit dvěma až pěti cykly opakovaného nabíjení a využití akumulátorů.

Pokud je doba využití akumulátoru extrémně krátká, neheďte na to, že jste jej opakovaně nabili a použili, zkontrolujte, zda není akumulátor nefunkční a zvažte pořízení nového akumulátoru.

UPOZORNĚNÍ

Při obsluze a údržbě elektrických zařízení musí být dodržovány bezpečnostní předpisy a normy platné v každé zemi, kde je výrobek používán.

Důležité upozornění týkající se baterií pro elektrické akumulátorové nástroje

Používejte vždy jednu z námi specifikovaných originálních baterií. Nemůžeme zaručit bezpečnost a výkonnost našeho elektrického akumulátorového nástroje pokud jsou používány jiné, než námi specifikované baterie nebo pokud je baterie rozebrána a změněna (jako např. rozebrání a nahrazení článku baterie nebo jiných vnitřních částí).

ZÁRUKA

Ručíme za to, že elektrické nářadí HiKOKI splňuje zákonné/místně platné předpisy. Tato záruka nezahrnuje závady nebo poškození vzniklé v důsledku nesprávného použití, hrubého zacházení nebo normálního opotřebení. V případě reklamace zašlete prosím elektrické nářadí v nerozebraném stavu společně se ZÁRUČNÍM LISTEM připojeným na konci těchto pokynů pro obsluhu do autorizovaného servisního střediska firmy HiKOKI.

Informace o hluku a vibracích

Měřené hodnoty byly určeny podle EN62841 a deklarovány ve shodě s ISO 4871.

CS3630DB

Změřená vážená hladina akustického výkonu A: 107 dB (A)

Změřená vážená hladina akustického tlaku A: 87 dB (A)

Neurčitost K: 3 dB (A)

CS3635DB

Změřená vážená hladina akustického výkonu A: 105 dB (A)

Změřená vážená hladina akustického tlaku A: 85 dB (A)

Neurčitost K: 3 dB (A)

Použijte ochranu sluchu.

Celkové hodnoty vibrací (vektorový součet triax) stanovené dle normy EN62841.

CS3630DB

$a_h = 2,5 \text{ m/s}^2$

Nejistota K = 1,5 m/s²

CS3635DB

$a_h = 2,4 \text{ m/s}^2$

Nejistota K = 1,5 m/s²

Deklarovaná celková hodnota vibrací a deklarovaná hodnota hlukových emisí byly změřeny v souladu se standardním zkušebním postupem a lze je použít ke vzájemnému srovnávání jednotlivých nářadí.

Lze je rovněž použít k předběžnému posouzení expozice pracovníka jejich účinkům.

UPOZORNĚNÍ

- Vibrace a hlukové emise se mohou během skutečného používání elektrického nářadí lišit od deklarovaných celkových hodnot v závislosti na způsobech použití nářadí, zejména na druhu zpracovávaného obrobku; a
- Identifikujte bezpečnostní opatření k ochraně obsluhy založených na odhadu vystavení vlivům v daných podmínkách použití (v úvahu bereme všechny části pracovního cyklu, jako jsou doby, kdy je přístroj vypnutý, a kdy běží naprázdno připočtených k době spouštění).

POZNÁMKA

Vlivem stále pokračujícího výzkumného a vývojového programu HiKOKI mohou zde uvedené parametry podléhat změnám bez předchozího upozornění.

ODSTRAŇOVÁNÍ PORUCH

Zkontrolujte dle níže uvedené tabulky, zda přístroj nepracuje správně. Pokud se tím neodstraní problém, poradte se svým odborníkem nebo autorizovaným servisním střediskem HiKOKI.

1. Elektrické nářadí

Příznak	Možná příčina	Odstranění závady
Motor běží, ale řetěz pily... ○ se netočí ○ se netočí volně	Může být aktivovaná brzda řetězu.	Uvolněte ji zatažením páky brzdy řetězu směrem k sobě.
	Řetěz pily je příliš napnutý.	Zkontrolujte napnutí řetězu pily, a pokud je příliš napnutý, povolte jej.
	Řetěz pily padá z řetězky.	Zkontrolujte, zda je řetěz pily správně nasazen na řetězovém kole.
	Vnitřní strana bočního krytu... → jsou nahromaděné piliny → se zachycuje cizí materiál	Očistěte boční kryt.
	V drážce vodicí lišty... → jsou nahromaděné piliny → neteče olej	Vyčistěte drážku vodicí lišty a olejový kanálek. Zkontrolujte, zda je v olejové nádrži olej a podle potřeby doplňte.
Nedostatečná ostrost	Řetěz pily... → je opotřebovaný nebo je prasklý článek řetězu → je rezavý	Naostřete řetěz pily. Pokud je opotřebovaný nebo narušení článků značné, nahraďte řetěz novým.
	Řetěz pily je nasazený v opačném směru.	Nasaďte znovu a zkontrolujte směr pohybu.
	Řetěz pily je příliš volný.	Zkontrolujte napnutí řetězu pily, a pokud je příliš volný, napněte jej.
Olej pro mazání řetězu ○ teče pomalu ○ nevytéká (je ucpaná cesta oleje)	Nedostatek oleje pro mazání řetězu v nádrži.	Doplňte olej pro mazání řetězu.
	Výtok oleje pro mazání řetězu je ucpaný.	Vyčistěte výtok oleje pro mazání řetězu.
Akumulátor nelze osadit	Pokoušíte se osadit jiný akumulátor, než je určený pro dané nářadí.	Vložte vícevoltový typ akumulátoru.

SEMBOLLER

UYARI

Aşağıda, bu makine için kullanılan sembeler gösterilmiştir. Makineyi kullanmadan önce bu sembelerin ne anlama geldiğini bildiğinizden emin olun.

	CS3630DB / CS3635DB: Akülü zincirli testere
	Kullanıcı yaralanma riskini azaltmak için kullanıcı kılavuzunu okumalıdır.
	Elektrikli aletleri yağmurda veya nemli ortamda kullanmayın, yağmur yağarken dışarıda bırakmayın.
	Sadece AB ülkeleri için Elektrikli el aletlerini evdeki çöp kutusuna atmayınız! Kullanılmış elektrikli aletleri, elektrik ve elektronik eski cihazlar hakkındaki 2012/19/AB Avrupa yönergelerine göre ve bu yönergeler ulusal hukuk kurallarına göre uyarlanarak, ayrı olarak toplanmalı ve çevre şartlarına uygun bir şekilde tekrar değerlendirilmeye gönderilmelidir.
	Bu kılavuzdaki ve ünite üzerindeki tüm uyarıları ve talimatları okuyun, anlayın ve uygulayın.
	Bu üniteyi kullanırken, mutlaka emniyet gözlüğü, koruyucu başlık ve koruyucu kulaklık takın.
	Testere geri tepmesine dikkat edin ve çubuk ucuna dokunmaktan kaçının.
	Tek elle kullanmayın.
	Testereyi her zaman iki elle kullanın.
	Zincir yağı doldurma
	Zincir yağı besleme hızı ayarı
	Akü seviyesi gösterge anahtarı
	Pili çıkartın

TANIMLAR (Şek. 1)

- A: Anahtar: Cihaz parmakla etkinleştirilir.
 B: Kilitleme düğmesi: Düğme, tetiğin kazayla harekete geçirilmesini önler.
 C: Zincir freni: Testere zincirini durdurmak veya kilitlemek içindir.
 D: Geri tepme emniyeti: Bir ağaca veya kütüğe temas edilince kılavuz olarak görev yapan bir cihazdır.
 E: Yağ tankı kapağı: Yağ tankını kapatma başlığı.
 F: Yağ seviyesi kontrol camı: Zincir yağı miktarının kontrol edildiği cam.
 G: Ön kabza: Ana gövdenin üzerinde veya gövdeye doğru konumlandırılmış destek sapı.
 H: Akü (ayrı olarak satılır): Üniteyi tahrik eden güç kaynağı.
 I: Arka kabza: Destek tutamağı ana gövdenin arkasında bulunmaktadır.
 J: Gergi kadranı: Testere zinciri gergisini ayarlama cihazı.
 K: Düğme: Yan kapağı sabitleyen düğme.

- L: Testere zinciri: Kesme aleti olarak görev yapan zincir.
 M: Kılavuz çubuk: Testere zincirini destekleyen ve yönlendiren parça.
 N: Yan kapak: Zincirli testere kullanılırken kılavuz çubuğu, testere zincirini, kavramayı ve zincir dişlisini koruyan kapak.
 O: Yağ besleyici: Yağı barındıran hazne.
 P: Zincir kutusu: Ünite kullanılmıyorken kılavuz çubuğu ve testere zincirini muhafaza eden kutu.

⚠ DİKKAT

Bu zincir testere (CS3630DB / CS3635DB) özel olarak ağaç bakımı ve kesimi için tasarlanmıştır. Sadece ağaç bakımı ve kesimi konusunda eğitilmiş kişiler bu testereyi kullanabilir. İlgili uzman kurumlardan tüm belgeleri, prosedürleri ve önerileri inceleyin. Bunları yapmamak, yüksek kaza riski oluşturur. Ağaç keserken her zaman yükselen bir platform kullanmanız önerilir. İpe tutunarak kesme teknikleri oldukça tehlikelidir ve özel eğitim gerektirir. Kullanıcının, güvenlik ekipmanlarının kullanımı ile çalışma ve tırmanma teknikleri konusunda eğitilmiş ve bunlara alışkın olması gerekir. Her zaman, kullanıcı ve testere için kısıtlayıcı ekipman kullanın.

GENEL ELEKTRİKLİ ALET GÜVENLİK UYARILARI

⚠ UYARI

Bu elektrikli aletle birlikte verilen tüm güvenlik uyarılarını, talimatları, şekilli açıklamaları ve teknik özellikleri okuyun.

Aşağıda listelenen tüm talimatlara uyulmaması elektrik çarpmasına, yangına ve/veya ciddi yaralanmaya neden olabilir.

Bu kılavuzu gelecekte başvurmak üzere saklayın.

Uyarılarda kullanılan "elektrikli alet" terimi, şebeke elektrifiyle çalışan (kablolu) veya pille çalışan (kablesiz) elektrikli aletinizi belirtir.

1) Çalışma alanının güvenliği

- Çalışma alanını iyi aydınlatılmış ve temiz tutun. Dağınık veya karanlık alanlar kazalara davetiye çıkarır.
- Elektrikli aletleri yanıcı sıvı, gaz veya toz gibi patlayıcı maddelerin bulunduğu ortamlarda çalıştırmayın. Elektrikli aletlerin çıkardığı kıvılcımlar toz veya gaz halindeki bu maddeleri ateşleyebilir.
- Bir elektrikli aletle çalışırken çocukları ve izleyicileri uzaklaştırın. Dikkatinizin dağılması kontrolü kaybetmenize neden olabilir.

2) Elektrik güvenliği

- Elektrikli aletin fişi elektrik prizine uygun olmalıdır. Fiş üzerinde herhangi bir değişiklik yapmayın. Topraklanmış elektrikli aletlerle herhangi bir adaptör kullanmayın. Fişlerde değişiklik yapılmaması ve uygun prizlerde kullanılmasına elektrik çarpması riskini azaltacaktır.
- Borular, radyatörler, fırınlar ve buzdolapları gibi topraklanmış yüzeylerle gövde temasından kaçının. Vücudunuzun toprakla temasa geçmesi halinde elektrik çarpması riski artar.
- Elektrikli aletleri yağmura veya ıslak ortamlara maruz bırakmayın.

Türkçe

- Elektrikli alete su girmesi elektrik çarpması riskini artıracaktır.*
- d) **Elektrik kablosuna zarar vermeyin. Kesinlikle elektrikli aleti taşımak, çekmek veya fişini prizden çıkarmak için kabloyu kullanmayın. Kabloyu ısıdan, yağdan, keskin kenarlardan veya hareketli parçalardan uzak tutun. Hasar görmüş veya dolaşmış kablolar elektrik çarpması riskini artırır.**
- e) **Elektrikli aleti açık alanda kullanırken, açık alanda kullanıma uygun bir uzatma kablosu kullanın. Açık alanda kullanıma uygun bir kablo kullanılması elektrik çarpması riskini artırır.**
- f) **Eğer bir elektrikli aletin ıslak bir yerde kullanılması kaçınılmaz ise, artık akım cihazıyla (RCD) korunan bir güç kaynağı kullanın. RCD kullanılması elektrik çarpması riskini azaltır.**
- 3) **Kişisel emniyet**
- a) **Bir elektrikli alet kullanırken daima tetikte olun; yaptığınız işi izleyin ve sağduyulu davranın. Aleti yorgunken, alkol veya ilaç etkisi altındayken kullanmayın. Elektrikli aletleri kullanırken göstereceğiniz bir anlık dikkatsizlik ciddi yaralanmaya sonuçlanabilir.**
- b) **Kişisel koruyucu donanım kullanın. Daima koruyucu gözlük takın. Uygun koşullar için kullanılan bir toz maskesi, kaymaz emniyet ayakkabıları, kask veya kulak koruyucu gibi koruyucu ekipmanlar yaralanmalara azaltacaktır.**
- c) **Aletin istenmeden çalışmasını engelleyin. Aleti güç kaynağına ve/veya akü ünitesine bağlamadan, kaldırmadan veya taşımadan önce, güç düğmesinin kapalı konumda olduğundan emin olun. Elektrikli aletleri parmağınız güç düğmesinin üzerinde olarak taşımanız veya güç düğmesi açılmış durumda fişini takmanız kazalara davetiye çıkarır.**
- d) **Elektrikli aletin gücünü açmadan önce alet üzerindeki ayar veya somun anahtarlarını çıkarın. Aletin dönen parçalarından birine bağlı kalan bir somun anahtarı veya ayar anahtarı yaralanmaya yol açabilir.**
- e) **Çok uzanmayın. Uygun bir adım mesafesi bırakın ve sürekli olarak dengeyi koruyun. Böylece, beklenmedik durumlarda aleti daha iyi kontrol etmeniz mümkün olur.**
- f) **Uygun şekilde giyinin. Bol elbiseler giymeyin veya takmayın. Saçlarınızı ve elbisenizi hareketli parçalardan uzak tutun. Bol elbiseler, takılar veya uzun saçlar hareketli parçalara takılabilir.**
- g) **Eğer toz çekme ve toplama bağlantıları için gerekli aygıtlar sağlanmışsa, bunların bağlı olduğundan ve doğru şekilde kullanıldığınından emin olun. Toz toplama kullanımı, tozla ilişkili tehlikeleri azaltabilir.**
- h) **Aletlerin sık kullanılmasıyla elde edilen aşinalığın rahat davranmanıza ve aletin güvenli prensiplerini ihmal etmenize sebep olmasına izin vermeyin. Dikkatsiz bir hareket, bir anda ciddi yaralanmalara neden olabilir.**
- 4) **Elektrikli aletin kullanımı ve bakımı**
- a) **Elektrikli aleti zorlamayın. Uygulanamaz için doğru alet kullanın. Doğru alet, işinizi daha iyi ve tasarlanmış olduğu hız değerinde daha güvenli şekilde yapacaktır.**
- b) **Elektrikli alet güç düğmesinden açılıp kapanmıyorsa, aleti kullanmayın. Güç düğmesiyle kontrol edilemeyen bir alet tehlikelidir ve tamir edilmeden kullanılmamalıdır.**
- c) **Herhangi bir ayar yapmadan, aksesuarları değiştirmeden veya aleti saklamadan önce fişi güç kaynağından sökün ve/veya sökülebilirse pil takımını elektrikli aletten çıkartın. Bu koruyucu güvenlik önlemleri, elektrikli aletin kazayla çalışma riskini azaltır.**
- d) **Atıl durumdaki elektrikli aletleri çocukların ulaşamayacağı bir yerde saklayın ve elektrikli alet ve bu kullanım talimatları hakkında bilgi sahibi olmayan kişilerin aleti kullanmasına izin vermeyin. Elektrikli aletler eğitimsiz kullanıcıların elinde tehlikelidir.**
- e) **Aletlerin ve aksesuarların bakımını yapın. Hareketli parçalarda yanlış hizalama veya sıkışma olup olmadığını, kırık parça olup olmadığını ve elektrikli aletin çalışmasını etkileyebilecek diğer koşulları kontrol edin. Eğer hasar varsa, kullanmadan önce aleti tamir ettirin. Kazaların çoğu elektrikli aletlere kötü bakım işlemleri uygulanmasından kaynaklanmaktadır.**
- f) **Aletleri keskin ve temiz tutun. Uygun şekilde bakımı yapılan, keskin kenarlara sahip aletlerin sıkışma ihtimali daha azdır ve kontrol edilmesi daha kolaydır.**
- g) **Elektrikli aleti, aksesuarları, uçları, v.b., bu talimatlara uygun şekilde, çalışma koşullarını ve yapılacak işi göz önünde bulundurarak kullanın. Elektrikli aletin amaçlanan kullanımlardan farklı işlemler için kullanılması tehlikeli bir duruma yol açabilir.**
- h) **Tutamakları ve kavrama yüzeylerini kuru, temiz, yağsız ve gressiz tutun. Kaygan tutamaklar ve kavrama yüzeyleri, beklenmedik durumlarda aletin güvenli bir şekilde idare ve kontrol edilmesine izin vermez.**
- 5) **Akülü aletin kullanımı ve bakımı**
- a) **Ünitesi sadece üretici tarafından belirtilen şarj cihazıyla şarj edin. Bir akü ünitesi tipi için uygun olan bir şarj cihazı başka tipte bir akü ünitesiyle kullanıldığında yangın riski yaratabilir.**
- b) **Elektrikli aletleri sadece özel olarak tasarlanmış olan akü üniteleriyle kullanın. Başka herhangi bir akü ünitesinin kullanılması yaralanma veya yangın riski yaratabilir.**
- c) **Akü ünitesini kullanılmadığı zamanlarda atarlardan, madeni parçalardan, anahtarlardan, çivilerden, vidalardan veya terminaler arasında bağlantı oluşturabilecek diğer küçük metal nesnelere uzak tutun. Akü kutuplarının kısa devre olması yanıklara veya yangına neden olabilir.**
- d) **Yanlış kullanım koşullarında aküden sıvı çıkışı olabilir; temas etmeden kaçının. Kazayla sıvıya temas edilmesinde suyla yıkayın. Sıvının gözlere temas etmesi halinde, ayrıca bir doktora başvurun. Aküden fişkiran su tahriş veya yanıklara neden olabilir.**
- e) **Hasarlı veya değiştirilmiş bir pil takımını veya aleti kullanmayın. Hasarlı veya değiştirilmiş piller, yangın, patlama veya yaralanma riski ile sonuçlanan, öngörülemeyen davranışlar gösterebilir.**

- f) Bir pil takımını veya aleti ateşe veya aşırı sıcaklığa maruz bırakmayın. 130°C'nin üzerindeki sıcaklığa veya ateşe maruz kalma patlamaya neden olabilir.
- g) Tüm şarj talimatlarına uyun ve pil takımını veya aleti talimatlarda belirtilen sıcaklık aralığının dışında şarj etmeyin. Uygunsuz bir şekilde veya belirtilen aralıkların dışındaki sıcaklıklarda şarj etme, bataryaya zarar verebilir ve yangın riskini artırabilir.
- 6) Servis
- a) Elektrikli aletinizin servisini sadece orijinal yedek parçalar kullanmak suretiyle uzman bir tamirciye yaptırın. Böylece, elektrikli aletin güvenli kullanımı sağlanacaktır.
- b) Hasar görmüş pil takımlarına hiçbir zaman bakım yapmayın. Pili takımlarının bakımı sadece üretici veya yetkili servis sağlayıcılar tarafından yapılmalıdır.

ÖNLEM

Çocukları ve akli dengesi yerinde olmayan kişileri uzak tutun.

Alet, kullanılmadığı zamanlarda çocukların ve akli dengesi yerinde olmayan kişilerin ulaşamayacağı bir yerde saklanmalıdır.

ZİNCİRLİ TESTERE GÜVENLİK UYARILARI

1. Zincirli testere çalışırken vücudunuzun tüm kısımlarını testere zincirinden uzak tutun. Zincirli testereyi çalıştırmadan önce, zincirin hiçbir şeye temas etmediğinden emin olun. Zincirli testere çalışırken bir anlık dikkatsizlik giysilerinizin veya vücudunuzun testere zinciri tarafından kapılmasına neden olabilir.
 2. Zincirli testereyi her zaman sağ elinizle arka tutamağı, sol elinizle de ön tutamağı kavrayarak tutun. Zincirli testerenin bunun tersine bir şekilde tutulması kişisel yaralanma riskini artıracığından asla tercih edilmemelidir.
 3. Testere zinciri gizli kablo tesisatlarıyla temas edebileceği için testereyi yalnızca yalıtımlı kavrma yüzeylerinden tutun. Bir "aktif" kablo ile temas eden testere zincirleri, testerenin çıplak metal parçalarını "aktif" duruma getirebilir ve operatörü elektrik çarparabilir.
 4. Göz koruması kullanın. İşıtme, kafa, eller, bacaklar ve ayaklar için ilave koruyucu ekipmanlar kullanılması önerilir. Yeterli koruyucu ekipman, uçan molozlardan veya testere zinciriyle kazayla temas etmekten kaynaklanan kişisel yaralanmalara azaltacaktır.
 5. Testereyi ağaç üzerinde, merdivende, çatıdan veya herhangi bir dengesiz destekten kullanmayın. Bir testerenin bu şekilde kullanılması ciddi kişisel yaralanmalara neden olabilir.
 6. Bastığınız yerlere her zaman dikkat edin ve zincirli testereyi sadece sabit, güvenli ve düz zeminlerde kullanın. Kaygan veya dengesiz yüzeyler, testerenin denge kontrolünün kaybedilmesine neden olabilir.
 7. Gergin durumdaki bir dalı keserken dalın aniden sıçramasına karşı tetikte olun. Ağaç liflerindeki gerilimin aniden boşalması, yay yüklü dalın aniden operatöre doğru fırlayarak çarpmasına ve/veya zincirli testerenin kontrolden çıkmasına neden olabilir.
 8. Çalılara ve körpe ağaçları/fidanları keserken çok dikkatli olun. İnce materyaller testere zincirine sıkışabilir ve size doğru fırlayabilir ya da dengeyi kaybetmenize neden olabilir.
 9. Zincirli testereyi, testere kapalı durumda ve vücudunuzdan uzaktaayken ön tutamağından tutarak taşıyın. Testereyi taşıırken veya saklırken her zaman kılavuz çubuk kılıfını takın. Zincirli testerenin doğru tutulması, hareket halindeki testere zinciriyle temas riskini azaltacaktır.
 10. Yağlama, zincirin gerilmesi ve çubuk ve zincirin değiştirilmesi konusundaki talimatlara uyun. Hatalı gerdirilmiş ya da yağlanmış zincir kapabilir veya geri tepme riskini artırabilir.
 11. Sadece ahşap kesin. Zincirli testereyi kullanım amaçlarının dışında kullanmayın. Örneğin: Testereyi metal, plastik, taş duvar veya ahşap olmayan inşaat malzemelerini kesmek için kullanmayın. Zincirli testerenin kullanım amacı dışındaki işlerde kullanılması tehlikeli durumlara karşılaşıma riskini artırır.
 12. Sıkışan malzemeyi temizlerken, testereyi depolarken veya testerenin servis işlemlerini yaparken tüm talimatlara uyun. Dügmenin kapalı olduğundan ve batarya paketinin çıkarıldığında emin olun. Sıkışan malzemeyi temizlerken veya servis işlemlerini yaparken testerenin beklenmedik bir şekilde çalışması ciddi kişisel yaralanmalara neden olabilir.
- Ger i tepmenin nedenleri ve operatörün bunu önlemek için yapabilecekl eri: (Şek. 2)**
- Kılavuz çubuğun ucu veya burnu bir cisme çarparsa veya kesim sırasında ahşap kapanarak testere zincirini kaparsa geri tepme meydana gelebilir. Uç kısmın temas etmesi bazı durumlarda tersine işleme, kılavuz çubuğun geri tepmesine ve operatöre doğru aniden hareket etmesine neden olabilir. Testere zincirinin kılavuz çubuğun en üst kısmından sıkıştırılması kılavuz çubuğun aniden operatöre karşı itilmesine neden olabilir. Bu hareketlerden biri testerenin kontrolünü kaybetmenize ve ciddi şekilde yaralanmanıza neden olabilir. Sadece testerenize takılmış olan güvenlik cihazlarına güvenmeyin. Zincirli testerenin kullanıcısı olarak, kesme işlerinizin kazası ve yaralanması tamamlanması için gereken tedbirleri almanız gerekir. Geri tepme, testerenin yanlış kullanılmasından ve/veya yanlış kullanma prosedürleri veya koşullarından kaynaklanır ve aşağıda verilen uygun önlemlerin alınmasıyla önlenebilir.
- Testereyi her iki elinizle tutarak baş parmaklarınızı ve diğer parmaklarınızla zincirli testere tutamaklarını iyice kavrayarak üniteyi sıkıca tutun ve hem gövdenizi hem de kolunuzu olası geri tepme kuvvetlerine karşı direnebileceğiniz şekilde konumlandırın. Doğru tedbirler alındığı takdirde geri tepme kuvvetleri kontrol edilebilir. Zincirli testerenin boşta kalmasına izin vermeyin.
 - Yapabileceğinizden fazla iş yapmaya çalışmayın ve omuz yüksekliğinin üzerine çıkmayın. Bunu yapmanız, beklenmedik uç temasının önlenmesine yardımcı olur ve beklenmedik durumlarda testerenin daha iyi kontrol edilmesine sağlar.
 - Yalnızca üretici tarafından belirtilen yedek kılavuz çubukları ve testere zincirleri kullanın. Yanlış yedek kılavuz çubukları ve testere zincirleri, zincirin kırılmasına ve/veya geri tepmeye neden olabilir.
 - Testere zinciriyle ilgili olarak üreticinin belirttiği bileyleme ve bakım talimatlarına uyun. Derinlik göstergesi yüksekliğinin azaltılması daha fazla geri tepmeye neden olabilir.

EK EMNİYET UYARILARI

1. Basıncısız çalışın. Vücudunuzu her zaman sıcak tutun.
2. İşe başlamadan önce, iş sırasında izlenecek adımları ve kazaların önlenmesi için yapılacakları gözden geçirin; aksi takdirde iş sırasında yaralanabilirsiniz.

Türkçe

3. Kuvvetli rüzgâr, yağmur, kar, sis veya taş düşmesi/ çığ düşmesi riski bulunan kötü hava koşulları altında çalışmayın.
Kötü hava koşullarında karar verme yetisi azalabilir ve olası titreşimler faciayla (çığ düşmesi gibi) sonuçlanabilir.
4. Görüş imkânları kısıtlı olduğunda (kötü havalarda veya geceleri) üniteyi kullanmayın. Ayrıca, yağmurlu havalarda veya yağmura maruz kalan yerlerde kullanmayın. Dengenizi kaybetmeniz veya sağlam olmayan bir zemine basmanız kazaya neden olabilir.
5. Üniteyi çalıştırmadan önce kılavuz çubuğu ve testere zincirini kontrol edin.
 - Kılavuz çubuk veya testere zinciri çatlamışsa veya ürün çizilmiş ya da ezilmişse üniteyi kullanmayın.
 - Kılavuz çubuğun ve testere zincirinin güvenli bir şekilde kurulduğuna teyit edin. Kılavuz çubuk veya zincir koparsa/kırılırsa ya da yerinden çıkarsa kazaya neden olabilir.
6. İşe başlamadan önce, kilit düşmesine basılmadan anahtarın kavramadığını kontrol edin.
Ünite düzgün çalışmıyorsa kullanmaya derhal son verin ve Yetkili HiKOKI Servis Merkezi'nden üniteyi onarmasını isteyin.
7. Testere zincirini, kullanım kılavuzuna uygun bir şekilde düzgün takın.
Yanlış takılması durumunda testere zinciri kılavuz çubuktan çıkar ve yaranmaya neden olabilir.
8. Zincirli testerenin hiçbir emniyet elemanı (zincir freni, kilit düşmesi, zincir yakalayıcı vs.) çıkarmayın.
Ayrıca, bunları değiştirmeyin veya seygar konuma getirmeyin.
Yaralanmaya neden olabilir.
9. Aşağıdaki durumlarda üniteyi kapatın ve testere zincirinin hareket etmediğini teyit edin:
 - Kullanılmadığı veya onarımda olduğu zamanlarda.
 - Yeni bir çalışma konumuna geçerken.
 - Testere zincirini, kılavuz çubuğu, zincir kutusunu ve diğer parçaları kontrol ederken, ayarlarken veya yenisiyle değiştirirken.
 - Zincir yağı doldururken.
 - Gövdeden toz vs. temizlerken.
 - Engelleri, çöpleri veya çalışma sırasında oluşan talaş tozunu çalışma alanından giderirken.
 - Üniteyi bırakırken ya da başından ayrılırken.
 - Tehlike veya risk hissettiğiniz diğer durumlarda.Testere zinciri hâlâ hareket halindeyse kaza meydana gelebilir.
10. Çalışma, aksine bir zorunluluk olmadıkça tek başına yapılmalıdır. Birkaç kişi birlikte çalışacaksa bu kişiler arasında yeterince güvenlik mesafesi bulundurun.
Özellikle, ağaçları devirirken ya da eğimli zeminlerde çalışırken, ağaçların devrileceğini, yuvarlanacağını veya kayacağı fark ettiğiniz takdirde diğer çalışanlara zarar gelmeyeceğinden emin olun.
11. Diğer kişilerle aranız en az 15 metre mesafe bırakın. Ayrıca, birkaç kişi birlikte çalışırken kişiler arasında en az 15 metre mesafe bulundurun.
 - İstifleyicilerin kişilere zarar vermesi ve diğer kazaların meydana gelmesi riski söz konusudur.
 - Bir ikaz düdüğü vs. temin edin ve diğer çalışanlarla nasıl iletişim kuracağınızı önceden belirleyin.
12. Ağaçları devirmeden önce şunları yapın:
 - Ağacı devirmeden önce güvenli bir devrilme konumu belirleyin.
 - Engelleri (dallar, fundalar vs.) önceden kaldırın.
 - Devrilecek olan ağacın durumunu (gövde eğimi, dalların gerginlik durumu vs.) ve çevrenin durumunu (bitişikteki ağaçlar, engellerin bulunması, zemin, rüzgâr vs.) kapsamlı bir şekilde değerlendirerek ağacın devrileceği yöne karar verin ve devrilme işlemini doğru planlayın.
Ağacın yanlış devrilmesi yaralanmaya neden olabilir.
13. Ağaçları devirirken şunları yapın:
 - Çalışma sırasında, ağaçların devrileceği yöne çok dikkat edin.
 - Eğimli bir yüzeyde çalışırken ağacın yuvarlanmayacağından emin olun, her zaman zeminin yukarı eğimli tarafında çalışın.
 - Ağaç devrilmeye başladığı sırada üniteyi kapatın (motorunu durdurun), çevredekileri ikaz edin ve hemen güvenli bir konuma kaçın.
 - Çalışma sırasında testere zinciri veya kılavuz çubuk ağaca takılırsa/sıkışırsa üniteyi kapatın ve kama kullanın.
14. Kullanım sırasında ünitenin performansı düşerse veya anormal bir ses/titreşim hissederseniz, ünitenin motorunu derhal durdurun, kullanmaya son verin ve incelenmesi ya da onarılması için Yetkili HiKOKI Servis Merkezi'ne gönderin.
Kullanmaya devam etmeniz yaralanmaya neden olabilir.
15. Ünite kazayla yere düşer veya darbe alırsa, çatlaklara ve hasara karşı dikkatlice kontrol edin ve deformasyon meydana gelmediğini teyit edin.
Ünite hasar görürse, çatlarsa veya deforme olursa yaranlama meydana gelebilir.
16. Üniteyi aracınızla bir yere taşıırken, hareket etmeyeceği şekilde sabitleyin.
Kaza riski vardır.
17. Zincir kutusu takılıyken üniteyi açmayın.
Yaralanmaya neden olabilir.
18. Malzemenin içinde çivi ya da başka bir yabancı madde olmadığının emin olun.
Testere zincirinin çiviye vs. çarpması halinde yaranlama meydana gelebilir.
19. Köşelerde kesim yaparken veya kesim sırasında malzeme ağırlığına maruz kalması sonucu kılavuz çubuğun malzeme tarafından kapılmasını/sıkıştırılmasını önlemek için, kesme konumuna yakın bir noktaya destek platformu kurun.
Kılavuz çubuk sıkışırsa yaranlamaya neden olabilir.
20. Ünite kullanıldının sonra taşınacaksa veya depolanacaksa, testerenin zincirini sökünü veya zincir kılıfını takın.
Testere zincirinin vücudunuza temas etmesi yaranlamaya neden olabilir.
21. Ünite bakımını doğru yapın.
22. Tüm çalışmalarınızı güvenli ve verimli bir şekilde yapabilmek için, testere zincirine doğru bakım yaparak en yüksek kesme performansını sergilemesini sağlayın.
 - Testere zincirini veya kılavuz çubuğu yenisiyle değiştirirken, gövdeye bakım uygularken, yağ dolumu yaparken vs. kullanım kılavuzunu takip edin.
22. Servis atölyesinden üniteye bakım uygulamasını isteyin.
- Yürürlükteki güvenlik standartlarına zaten uygun olduğundan, bu ürün üzerinde değişiklik yapmayın.
- Her türlü onarım için mutlaka Yetkili HiKOKI Servis Merkezi'ne başvurun.
Üniteyi kendi başınıza onarmaya çalışmanız kazaya veya yaranlamaya neden olabilir.
23. Üniteyi mutlaka doğru bir biçimde saklayın.
Zincir yağını tamamen boşaltın ve üniteyi çocukların erişemeyecekleri veya kilitli korunan kuru yerlerde saklayın.
24. Üyari etiketi görünmez veya okunmaz hale gelmişse etiketi sökünü ve yeni bir üyari etiketi yapıştırın.
Üyari etiketini temin etmek için HiKOKI Yetkili Servis Merkezi'ne danışın.
25. Çalışmanızla ilgili yürürlükte olan yerel yönetmelikler veya kurallar varsa, bunlara mutlaka uyun.
26. Alet veya batarya terminaleri (batarya montajı) deforme olmuşa ürünü kullanmayın.
Bataryayı takmak duman çıkmasına ya da tutuşmaya neden olabilecek bir kısa devreye neden olabilir.

27. Aletin terminallerini (batarya montajı) talaş ve tozdan uzak tutun.
- Kullanmadan önce terminaller bölgesinde talaş ve toz birikmediğinden emin olun.
- Kullanım sırasında aletin üzerindeki talaş veya tozun bataryanın üzerine düşmesini engellemeye çalışın.
- Çalışmayı askıya aldıktan veya kullandıktan sonra, aleti düşen talaş veya toza maruz kalabileceği bir yerde bırakmayın.
- Bunun yapılması duman çıkmasına ya da tutuşmaya neden olabilecek bir kısa devreye neden olabilir.
28. Aleti ve pili daima -5°C ila 40°C arasındaki sıcaklıklarda kullanın.

BATARYA VE ŞARJ CİHAZI İÇİN ÖNLEMLER (ayrı olarak satılır)

1. Bataryayı her zaman 0°C ila 40°C sıcaklık aralığında şarj edin. 0°C'den düşük bir sıcaklık, aşırı şarj olmasına neden olacaktır ve bu durum tehlikelidir. Batarya 40°C'den yüksek bir sıcaklıkta şarj edilemez. Şarj için en uygun sıcaklık 20°C ila 25°C aralıdır.
2. Şarj cihazını sürekli olarak kullanmayın.
3. Bir şarj işlemi tamamlandığında, bir sonraki şarj işlemi başlatmak için yaklaşık 15 dakika bekleyin.
4. Şarj edilebilir batarya bağlantı deliğine yabancı madde girmesine izin vermeyin.
5. Kesinlikle şarj edilebilir bataryayı ve şarj cihazını sökmeysin.
6. Kesinlikle şarj edilebilir bataryayı kısa devre yapmayın. Bataryanın kısa devre olması büyük bir elektrik akımına ve aşırı ısınmaya neden olacaktır. Bu, bataryanın yanmasına veya hasar görmesine yol açar.
7. Bataryayı ateşe atmayın.
8. Tükenmiş bir bataryanın şarj edilmesi şarj cihazına hasar verir.
9. Şarj sonrası batarya ömrü pratik kullanım için çok kısıldığında bataryayı derhal satın aldığınız mağazaya götürün. Ömrü tükenen bataryayı atmayın.
10. Şarj cihazının havalandırma deliklerine nesnelere sokmayın. Şarj cihazının havalandırma deliklerine metal nesnelere veya yabancı maddeler sokulması, elektrik çarpması tehlikesine ve şarj cihazının hasar görmesine yol açacaktır.

LITYUM-ION PİLLE İLGİLİ UYARI

Çalışma ömrünü uzatmak için, lityum-iyon pilde çıkışı durdurun bir koruma işlevi mevcuttur. Aşağıda açıklanan 1 ila 3 durumlarında, bu ürünü kullanırken anahtarı çekiyor olsanız bile motor durabilir. Bu bir arıza değil koruma işlevinin bir sonucudur.

1. Pil enerjisi tükendiğinde, motor durur. Böyle bir durumda pili en kısa zamanda şarj edin.
2. Eğer araca fazla yüklenilmişe motor durabilir. Böyle bir durumda aracın anahtarını serbest bırakın ve aşırı yüklemenin sebeplerini ortadan kaldırın. Bunun ardından aracı tekrar kullanabilirsiniz.
3. Eğer akü aşırı iş koşulunda fazla ısınmışsa, akü gücü kesilebilir. Bu durumda, aküyü kullanmayı keserek soğumasını bekleyin. Soğuduktan sonra, kullanmaya devam edebilirsiniz.

Ayrıca, lütfen aşağıdaki uyarı ve ikazları dikkate alın.

DİKKAT

Herhangi bir batarya sızıntısına, ısı üretilmesine, duman yayılmasına, patlamaya ve erken ateşlemeye meydan vermemek için, lütfen aşağıdaki uyarıları dikkate alın:

1. Batarya üzerinde talaş ve toz birikmediğinden emin olun.
- Çalışma sırasında batarya üzerine talaş ve toz dökülmediğinden emin olun.
- Çalışma sırasında elektrikli alet üzerine dökülen talaş ve tozun batarya üzerinde birikmediğinden emin olun.
- Kullanılmayan bir bataryayı talaşa ve toza maruz kalan bir yerde saklamayın.
- Bir bataryayı saklamadan önce, üzerine yapılabilecek talaş ve tozu temizleyin ve metal parçalarla (vida, çivi, v.b.) birlikte saklamayın.
2. Bataryayı çivi benzeri keskin nesnelere delmeyin; çekilce vurmayın; üzerine basmayın; atmayın ve şiddetli fiziksel darbeye maruz bırakmayın.
3. Açıkça hasarlı veya deforme olduğu görülen bataryayı kullanmayın.
4. Bataryayı kutuplarını ters bağlayarak kullanmayın.
5. Doğrudan elektrik prizlerine veya çakmak soketlerine bağlamayın.
6. Bataryayı belirtilenler dışında herhangi bir amaç için kullanmayın.
7. Eğer belirtilen şarj etme süresi geçmesine rağmen batarya tamamen şarj olmuyorsa, derhal şarj işlemi durdurun.
8. Bataryayı mikrodalga fırın, kurutucu veya yüksek basınçlı kaplar gibi ortamlardaki yüksek sıcaklık veya basınçlara maruz bırakmayın.
9. Sızıntı görülmesi veya kötü koku algılanması durumunda derhal ateşten uzaklaşın.
10. Güçlü statik elektrik üretilen bir yerde kullanmayın.
11. Eğer batarya sızıntısı, kötü koku, ısı üretilmesi, renk solması veya deformasyon varsa veya kullanım, şarj işlemi veya saklama sırasında herhangi bir şekilde anormallik görülürse, derhal cihazdan veya batarya şarj cihazından çıkarın ve kullanmayı kesin.
12. Bataryayı suya daldırmayın veya içinde herhangi bir sıvının akmasına izin vermeyin. Su gibi iletken sıvıların girişi, yangın veya patlama ile sonuçlanan hasarlara neden olabilir. Bataryanın yabancı ve parlayıcı maddelerden uzak, serin, kuru bir yerde saklayın. Aşırındırı gaz ortamlarından kaçınılmalıdır.

UYARI

1. Eğer bataryadan sızan sıvı gözlerinize kaçarsa, gözlerinizi ovuşturmayın; hemen temiz suyla iyice yıkayın ve derhal bir doktora başvurun. Bataryadan sızan bu sıvı, tedavi uygulanmaması durumunda göz problemlerine neden olabilir.
2. Eğer sıvı cildinizle veya elbiselerinizle temas ederse, derhal temiz suyla yıkayın. Sıvı, cilt tahrişine neden olabilir.
3. Eğer bataryayı ilk defa kullandığınızda pas, kötü koku, deformasyon ve/veya başka anormallikler saptarsanız, bataryayı kullanmayın ve derhal tedariğine veya satıcısına iade edin.

DİKKAT

Eğer lityum iyonlu bataryanın kutuplarına iletken bir yabancı madde girerse, kısa devre oluşarak yangın riskine yol açabilir. Lütfen, bataryayı saklarken aşağıdaki hususlara uyun.

- **Saklama muhafazasına elektriksiz olarak iletken kesilmiş parçalar, çiviler, çelik tel, bakır tel veya başka teller koymayın.**
- **Kısa devreyi engellemek için, bataryayı elektrikli alete takın veya havalandırma delikleri örtülünceye kadar batarya kapağına emniyetli şekilde bastırarak saklayın. (Şek. 3'ye bakın)**

Türkçe

LİTYUM İYON BATARYANIN TAŞINMASI İLE İLGİLİ

Bir lityum iyon bataryayı taşırken, lütfen aşağıdaki önlemlere uyun.

UYARI

Taşıma şirketine lityum iyon batarya içeren bir paket olduğunu ve bataryanın çıkış gücünü bildirin ve taşımayı ayarlarken taşıma şirketinin talimatlarına uyun.

- Çıkış gücü 100 Wh aşan lityum iyon bataryalar Tehlikeli Malların nakliye sınıfı kapsamında değerlendirilir ve özel uygulama prosedürleri gerektirir.

- Yurt dışına taşıma için, uluslararası kanunlara ve varış ülkesinin kuralları ve yönetmeliklerine uymanız gerekir.

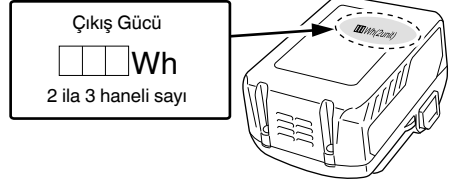

NUMARALI ÖGELERİN AÇIKLAMASI (Şek. 2-Şek. 41)

①	Batarya	⑭	Gergiyi azaltın	⑳	Yağ pompası ayarlayıcı	㉔	Çıktılı derinlik göstergesi kafası
②	Mandal	⑮	Testere zinciri	㉑	Zincir freni	㉕	Yuvarlak hale getirin
③	Havalandırma delikleri	⑯	Kılavuz çubuk	㉒	Harekete geçirme	㉖	Zincir yağı püskürtme ağız
④	Kutuplar	⑰	Kılavuz çubuk ucu	㉓	Serbest bırakma	㉗	Oluk
⑤	Batarya kapağı	⑱	Zincir dişlisi	㉔	Akü seviyesi göstergesi anahtar	㉘	Yağ deliği
⑥	Yerleştirin	㉀	Bıçak yönü	㉕	Akü seviyesi göstergesi lambası	㉙	Zincir yakalayıcı
⑦	Çekin	㉁	Bıçak yönünü gösteren çizim	㉖	İri çivi	㉚	Batarya kaydırma olukları
⑧	Kilitleme düğmesi	㉂	Cıvata	㉗	Arka kabza	㉛	Terminal (Ürün)
⑨	Anahtar	㉃	Zincir gerdirme aparatı kaidesi	㉘	Ön kabza	㉜	Hava tabancası
⑩	Düğme	㉄	Tırnak	㉙	Yuvarlak eğe	㉝	Terminal (Batarya)
⑪	Yan kapak	㉅	Tahrik halkası	㉚	Eğe çapının 1/5'i	㉞	Kaydırma olukları
⑫	Gergi kadranı	㉆	Zincir yağı	㉛	Derinlik göstergesi bağlantı parçası		
⑬	Gergiyi yükseltin	㉇	Yağ seviyesi kontrol camı	㉜	Düz eğe		

TEKNİK ÖZELLİKLER

Model	CS3630DB	CS3635DB
Voltaj	36 V	
Testere zinciri	Tür: 90PX-045X Hatve: 9,5 mm (3/8") / Gösterge: 1,1 mm (0,043")	Tür: 90PX-052X Hatve: 9,5 mm (3/8") / Gösterge: 1,1 mm (0,043")
Kılavuz çubuk	Tür: 124MLEA041 Ebat: 300 mm (Maks. kesme uzunluğu)	Tür: 144MLEA041 Ebat: 350 mm (Maks. kesme uzunluğu)
Zincir dişlisi	Diş sayısı: 6 / 9,5 mm (3/8")	
Yüksüz zincir hızı	14,9 m/s (900 m/dak)	
Zincir yağ tankı kapasitesi	100 ml	
Bu alet için batarya mevcuttur* (ayrı olarak satılır)	BSL36A18 / BSL36B18	
Ağırlık**	3,4 kg	

* Mevcut bataryalar (BSL3660/3620/3626, BSL18xx serisi vb.) bu aletle kullanılamaz.

** Sırtta Taşınan Güç Ünitesi (BL36200) ve AC/DC Adaptörü (ET36A) bu aletle kullanılamaz.

** Ağırlık: Testere zinciri, kılavuz çubuğu, zincir kılıfı, yağ, batarya dahil değildir

STANDART AKSESUARLAR

Ana üniteye (1 ünite) ilave olarak, ambalajda sayfa 288 listelenen aksesuarlar yer alır.

Standart aksesuarlar haber vermeden değiştirilebilir.

UYGULAMALAR

- Kereste/kütük kesme
- Bahçe ağaçlarının budanması ve devrilmesi

MONTAJ VE ÇALIŞTIRMA

Daire veya dairesel yay kesme	Şekil	Sayfa
Bataryayı çıkarma ve takma	4	2
Düğmeyle kumanda*1	5	2
Aksesuarların seçilmesi	—	289

*1 Anahtarın çalışması
Kilit düğmesine basılıktan anahtar etkinleştirilince testere zinciri dönmeye başlar. (Şek. 16)
Kilit düğmesine basılmadığı takdirde anahtar etkinleştirilemez.
Anahtar etkinleştirildikten sonra, testere zinciri anahtara basıldığı sürece dönmeye devam eder.
Anahtar bırakıldığında ise, testere zincirinin dönüşünü durdurmak için fren uygulanır.

DİKKAT

Basılı durumdayken kilit düğmesini sabitlemeyin.
Anahtar kazayla devreye girerse ünite beklenmedik bir anda çalışmaya başlayarak yaralanmaya neden olabilir.

ŞARJ ETME

Pil ve pil şarj cihazı bu ürüne dahil değildir.
Şarj edilebilir piller için lütfen kullandığınız şarj cihazının kullanma talimatlarına göre şarj edin.

TESTERE ZİNCİRİNİN TAKILMASI (YENİSİYLE DEĞİŞTİRİLMESİ)

DİKKAT

- Kazaların önlenmesi için üniteyi mutlaka kapatın ve aküsünü çıkarın.
- "TEKNİK ÖZELLİKLER" bölümünde belirtilenler dışında testere zinciri veya kılavuz çubuk kullanmayın.
- Sırtta Taşınan Güç Ünitesini (BL36200) ve AC/DC Adaptörünü (ET36A) kullanmayın. Konfigürasyonları kabloyu kullanıcının etrafına sarmaya meyillidir ve yaralanma meydana gelebilir.

UYARI

Kalın eldivenler giyin ve testere zincirinden kaynaklanabilecek yaralanmaları önlemek için dikkatli olun.

NOT

- Testere zincirini çıkarırken yağ boşaltma ağzındaki, yağ deliğindeki ve kılavuz çubuk oluğundaki testere talaşını giderin.
Testere talaşının birikmesi ünitenin arıza yapmasına neden olabilir.
 - Teknik özelliklere uygun, doğru tipte testere zinciri kullanın.
 - Yanlış tipte bir kılavuz zincir takarsanız, testere zinciri yerinden çıkabilir ve yaralanmaya neden olabilir.
1. **Yan kapağın çıkarılması (Şek. 6)**
Yan kapağı çıkarmak için düğmeyi çevirin.

2. Testere zincirinin ve kılavuz çubuğun çıkarılması (Şek. 7)

Testere zincirinde az miktarda bir boşluk vermek için gerginlik kadranını "-" yönde döndürün, ardından zincir dişlisinden çıkarın. Kılavuz çubuğu ile birlikte okla gösterilen yönde çıkarın.

3. Yeni testere zincirinin zincir dişlisine takılması (Şek. 8)

- ① Testere zincirini kılavuz çubuğun ucundan takın. Testere zincirinin, bıçak, zincir dişlisinin altındaki çizimde gösterilen yöne bakacak şekilde yönlendirildiğinden emin olun.
- ② Zincir ve kılavuz çubuğu ucunu tutarken civatayı ve zincir gergi göbeğini kılavuz çubuğundaki deliğin içine yerleştirin. Testere zincirinin ucunu zincir dişlisine takın ve kılavuz çubuğunu testere gövdesine monte edin.

4. Yan kapağın takılması (Şek. 9)

- ① Tırnağı testere gövdesindeki yuvaya yerleştirerek yan kapağı takın. Testere zincirinin kılavuz çubuğundan gevşeyerek çıktığından emin olun.
- ② Geçici olarak sabitlemek için düğmeyi bir kez çevirin. Yeniden takmadan önce yan kapağın etrafındaki kiri temizleyin.

5. Testere zinciri gergisinin ayarlanması (Şek. 10)

- Kılavuz çubuğun ucunu yukarı kaldırırken, testere zinciri gergisini ayarlamak için gerdirme kadranını çevirin.
- Testere zinciri gerginliğini artırmak için gergi kadranını "+" yönde, azaltmak içinse "-" yönde çevirin.

6. Testere zinciri gergisinin kontrol edilmesi (Şek. 11)

Testere zincirinin gergisini, testere zincirini kılavuz çubuğun merkezinden hafifçe kaldırdığınız zaman zincirin tahrik halkası ile kılavuz çubuk arasındaki mesafe 0,5–1 mm arasında olacak biçimde ayarlayın.

7. Düğmenin sabitlemesi (Şek. 12)

Ayar işlemi tamamlandıktan sonra kılavuz çubuğu kaldıran ve düğmeyi sonuna kadar sıkın.

DİKKAT

Zincirin gergisini ayarladıktan sonra kadranı iyice sıkın.
Gevşek olması yaralanmaya neden olabilir.

KULLANIM ÖNCESİ KONTROLLER VE HAZIRLIKLAR

Kullanmadan önce aşağıdaki kontrolleri ve hazırlıkları yapın.

DİKKAT

- Kazaların önlenmesi için, akünün gövdeden çıkarılmış olmasına dikkat ederek 1–3 arası adımları tekrarlayın.
 - Basılı durumdayken kilit düğmesini sabitlemeyin.
Anahtar kazayla devreye girerse ünite beklenmedik bir anda çalışmaya başlayarak yaralanmaya neden olabilir.
1. **Anahtarın kapalı konumda olmasını sağlamak**
○ Anahtarın etkin olup olmadığını bilmeden aküyü takmanız ünitenin beklenmedik bir anda çalışmasına, bu da kazaya neden olabilir.
- Kilit düğmesine basılıyken anahtarın etkinleştirilmesi durumunda ünite çalışır, anahtar bırakıldığında ise ünite kapanır.

2. **Testere zinciri gergisinin kontrol edilmesi**
○ Testerenin zinciri doğru gerdirilmemişse, testere zincirinin veya kılavuz çubuğun hasar görmesi ya da arızalanması söz konusu olabilir. 5–7 arası adımları ("Testere zincirinin takılması (yenisıyla değiştirilmesi)") takip ederek doğru gerginin elde edilmesini sağlayın.
- Testere zinciri özellikle yeniyken gergin konumdadır. Bu nedenle gergiyi zaman içinde düzenli olarak kontrol edip gerektiği gibi ayarlayın.
- Düğmesinin de iyice sıkıldığını kontrol edin.

3. **Zincir yağının kontrol edilmesi**
○ Bu ünite, içinde zincir yağı olmadan tedarik edilmektedir. Kullanmadan önce yağ tankını yağ ile doldurun. (Şek. 13)

Türkçe

- Çalışma sırasında düzenli olarak yağ seviyesi kontrol camından bakarak seviyeyi kontrol edin, gerektiğinde yağ takviyesi yapın.
- Zincir yağı bitirse orijinal HiKOKI zincir yağı veya piyasadaki muadillerinden birini satın alıp kullanın.
- Zincir yağı otomatik olarak yağlanır.
- Otomatik yağlamadaki yağ boşaltma miktarı fabrikada "maksimum" olarak ayarlanmıştır.
- Boşaltma hızını düşürmek için yağ izleme camının sağ tarafındaki yağ pompası ayarlayıcıyı saat yönünde döndürün. (Şek. 14)

NOT

- ağı tankının kapasitesi yaklaşık 100 ml dir. Zincir yağına takviye yaparken yağ deposundan yağ sızıntısı veya taşma olmadığından emin olun.
- Bir miktar yedek zincir yağını deponuzda bulundurmanızı öneririz. Zincir yağı olmadan çalışmaya devam ederseniz testere zinciri yanabilir veya motor arızalanabilir.
- Yağ tankına toz veya başka yabancı maddelerin nüfuz etmesini önleyin. Yağ tankına toz veya başka yabancı madde nüfuz ederse ünite arızalanabilir.
- Tankta kalan zincir yağı, bu ünitenin yapısı nedeniyle sızabilir. Bu bir arıza durumu değilse de, ünitenin muhafaza edildiği yeri kirletebileceğinden dikkatli olun. Üniteyi muhafaza ederken yağ tankındaki yağı tamamen boşaltın ve ana gövdenin altına olası sızıntıları emebilecek bir malzeme yerleştirin.

4. Akünün takılması (Şek. 4)

Şekil 4'te gösterildiği gibi, yerine oturana kadar sıkıca itin.

UYARI

Aküyü güvenli ve dikkatli bir şekilde bağlayın. Akü güvenli bir şekilde bağlanmazsa yere düşebilir ve yaralanmaya neden olabilir.

5. Zincir freninin çalışmasını kontrol etme (Şek. 15)

DİKKAT

- Zincir freni bir acil durdurma cihazı olsa da, tamamen güvenilir değildir. Geri tepme riskini önlemek için her zaman dikkatlice çalışın.
- Zincir freni, başlatma sırasında ve acil durumlarda kullanılmak üzere tasarlanmıştır. Her türlü durdurma işinde bu freni kullanmayın.
- Zincir freninin testere talaşı birikmesi vs. gibi bir nedenle yanlış işlev yapmasını önlemek için düzenli olarak temizleyin.
- Zincir freni, güvenli kullanımı garanti eden önemli bir aksamdır. Zincir freni çalışması ile ilgili herhangi bir endişeniz varsa HiKOKI Yetkili Servis Merkezinizden onarım talep edin.
- Ürün, zincir freni "AÇIK" konuma ayarlı olarak gönderilir. Zincir freni kullanmadan önce serbest bırakılmalıdır.

Zincir freni, ünitenin geri tepmesi vs. gibi kritik durumlarda olası riskleri en aza indirmek amacıyla cihazı durduran bir acil durdurma cihazıdır.

(bkz. "Geri tepmenin nedenleri ve operatörün bunu önlemek için yapabilecekleri.")

Zincir frenini (29) okla gösterilen yönde iterek zincir frenini uygulayın ve testere zincirini durdurun. Zincir frenini serbest bırakmak için düğmeyi serbest bırakın ve zincir frenini geri çekin.

UYARI

Zincir freni yalnızca güç açıldığında çalışır. Zincir freni fonksiyonunu yakında insanlar veya engeller olmayan bir yerde kontrol edin.

- 1 Kilit açma düğmesine basarken düğmeye basın.
- 2 Testere zinciri dönmeye başladıktan sonra, zincir frenini testere zincirine doğru ileri itin.
- 3 Testere zinciri durursa zincir freni çalışması gerektiği gibi çalışıyor demektir. Freni serbest bırakmak için düğmeyi serbest bırakın ve zincir frenini geri çekin.

6. Zincir yağı boşaltımını kontrol etme (Şek. 16)

- Ünite açılırken, zincir yağı testere zincirini ve kılavuz çubuğu otomatik olarak yağlar.
- Ünite çalışmaya başladıktan sonraki 2-3 dakika içinde yağ beslemesi başlamıyorsa, yağ boşaltma ağzının çevresinde testere talaşı birikmesi olup olmadığını kontrol edin. (bkz. "Zincir yağı boşaltma ağzının temizlenmesi.") (bkz. "Zincir yağının kontrol edilmesi.")

BATARYA DOLULUK GÖSTERGESİ







Bataryanın kalan kapasitesini, gösterge lambasını yakmak için batarya doluluk göstergesi düğmesine basarak kontrol edebilirsiniz. (Şek. 17, Tablo 1)

Gösterge batarya doluluk göstergesi düğmesine basıldıktan yaklaşık 3 saniye sonra kapanacaktır.

Ortam sıcaklığı ve bataryanın durumu gibi hafif farklılıklar olduğu için batarya doluluk göstergesini bir kılavuz olarak düşünmek en iyisidir.

Aynı zamanda batarya doluluk göstergesi bir alet veya şarj cihazında bulunanlardan farklı olabilir. (Batarya dahil değildir, ayrıca satılır)

Tablo 1

Lambanın durumu	Kalan Pil Gücü
	Yanıyor ; Kalan batarya gücü %75'in üzerinde
	Yanıyor ; Kalan batarya gücü %50-%75.
	Yanıyor ; Kalan batarya gücü %25-%50.
	Yanıyor ; Kalan batarya gücü %25'in altında
	Yanıp sönüyor ; Batarya gücü bitmek üzere. Bataryayı en kısa sürede şarj edin.
	Yanıp sönüyor ; Yüksek sıcaklık dolayısıyla çıkış gücü askıya alındı. Bataryayı aletten çıkarın ve tamamen soğumasına izin verin.
	Yanıp sönüyor ; Hata veya arıza nedeniyle çıkış gücü askıya alındı. Sorun bataryayla ilgili olabilir, bu nedenle satıcınızla iletişim kurun.

Kalan pil göstergesi, ortam ısısı ve pil özelliklerine bağlı olarak bir miktar farklı gösterdiğinden bunu bir referans olarak kabul edin.

NOT

- Anahtar paneline çok fazla güç uygulamayın veya kırmayın. Bu bir soruna yol açabilir.
- Pil güç tüketiminden tasarruf etmek üzere kalan pil gösterge lambası, kalan pil göstere basıldığında yanar.

KESME İŞLEMLERİ

DİKKAT

- Kullanmaya başlamadan önce, zincir freninin doğru çalıştığını kontrol edin.
- Kullanım sırasında tutamağı her iki elinizle sıkıca kavrayın.
- Keresteyi alt kısmından keserken testere zincirinin keresteye çarpmadığından emin olun. Ünite geri tepse yaralanabilirsiniz.
- Mola verdiğinizde veya çalışmanız bitince ünite motorunu durdurun ve aküyü ana gövdeden çıkarın.

Çalışma alanını ve çevreyi kontrol edin, yaralanmalara, kazalara veya arızalara neden olabilecek cisimler olmadıgından emin olun, varsa bunları çalışmaya başlamadan önce gidirin.

Özellikle de, çalışmak için basacak bir zemin oluşturmaya çalışırken, devrilmeye neden olabilecek hiçbir dengesizlik veya cisim bulunmadığını teyit edin.

Ağaçları devirirken ağacın devrileceği ya da yuvarlanacağı yöne çok dikkat edin ve devirmeye başlamadan önce olası bir acil durumda kaçabileceğiniz bir güzergâh belirleyin.

① Anahtarın kapalı konumda olmasını sağlamak

Anahtarın etkin olduğunu bilmeden aküyü takmanız ünitenin beklenmedik bir anda çalışmasına, bu da kazaya neden olabilir.

② Akünün takılması (Şek. 4)

Şekil 4'te gösterildiği gibi, yerine oturana kadar sıkıca itin.

③ Anahtarın etkinleştirilmesi

Testere zincirinin keresteye temas etmemesine özen göstererek anahtarın etkinleştirin ve testere zinciri hizalanınca kesme işine başlayın.

UYARI

- Üniteyi açarken, testere zincirinin malzemeye veya başka bir cisme temas etmediğinden emin olun.
- Kullanım sırasında testere zincirinin yabancı maddelerle temas etmesini önleyin. Özellikle, kesme işini tamamladıktan sonra zincirin yere değmemesine özen gösterin.

NOT

Çalışma sırasında ünitedeki yağın bitmemesi için, yağ tankını önceden doldurun.

1. Genel kesme işlemleri

- (1) Testereyi, keseceğiniz ahşaptan bir miktar uzakta tutarak ünitenin gücünü AÇIN. Sadece ünite tam hıza ulaştıktan sonra testereyle kesme işine başlayın.
- (2) İnce bir ahşap parçası keseceğiniz zaman, kılavuz çubuğun taban kısmını ahşaba doğru, testereyi ise aşağı doğru bastırın (Şek. 18).
- (3) Kalın bir ahşap parçası keseceğiniz zaman, ünitenin ön kısmındaki çiviye ahşaba doğru bastırın ve çiviye bir dayanak olarak kullanarak kol hareketiyle ahşabı kesin (Şek. 19).
- (4) Bir ahşabı yanlamasına keserken, ünite gövdesini kılavuz çubuk altına kalacak biçimde sağa çevirin ve ön kabzanın üst kısmını sol elinizle tutun. Kılavuz çubuğu yatay olarak tutun ve ünite gövdesinin ön kısmındaki çiviye bel hizasına getirin. Çiviye bir dayanak olarak kullanmak suretiyle arka kabzaı sağa çevirerek ahşabı kesin. (Şek. 20)
- (5) Ahşabı alt kısmından başlayarak keserken, kılavuz çubuğun üst kısmının ahşaba hafifçe temas etmesini sağlayın. (Şek. 21)
- (6) Kullanım talimatlarına dikkatle uymanın yanı sıra, kullanmadan önce zincirli testerenin pratik kullanımına yönelik tavsiyeler edinilen veya en azından kesme tezgâhi üzerinde yuvarlak keresteleri keserek zincirli testereyi kullanmaya alışın.
- (7) Desteklenmemiş kütükleri veya keresteleri kesmeniz gerekiyorsa, öncelikle bir kesme tezgâhi veya buna benzer başka bir uygun yöntemle bu malzemeleri sağlam bir şekilde destekleyin.

UYARI

- Ahşabı alt kısmından başlayarak keserken, zincirin ahşaba sert bir şekilde temas etmesi sonucu ünitenin kullanıcıya doğru geri tepmesi riski vardır.
- Kesim tamamlanınca kılavuz çubuğun aniden kontrolden çıkması riski bulunduğundan, ahşabı alt kısmından başlayarak sonuna kadar aralıksız bir şekilde kesmeye çalışmayın.
- Çalışır durumdaki zincirli testerenin zemine veya çitlere temas etmesini önleyin.

2. Dal kesme

- (1) Devrilmemiş bir ağaçtaki dalları keserken: Kalın bir dal, ağacın gövdesinden uzak bir noktadan başlayarak kesilmelidir. Öncelikle alt kısımdan başlayarak 1/3'lük kısmı kesin, ardından yukarıdan aşağı doğru olan kısmı kesin. Son olarak da, ağacın gövdesiyle aynı hizada olan kalan kısmı kesin. (Şek. 22)

UYARI

- Düşen dallara karşı temkinli olun.
- Zincirli testerenin geri tepmesine karşı temkinli olun.
- (2) Devrilmiş bir ağaçtaki dalları keserken: Öncelikle yere temas etmeyen dalları, ardından da yere temas eden dalları kesin. Yere temas eden kalın dalları keserken ilk önce yukarıdan aşağıya doğru yansını, ardından da aşağıdan yukarıya doğru kalan kısmı kesin. (Şek. 23)

UYARI

- Yere temas eden dalları keserken kılavuz çubuğun basınç nedeniyle zorlanıp tıkanmamasına dikkat edin.
- Son kesim adımında aniden yuvarlanmaya başlayabilecek kütüklere karşı temkinli olun.

3. Kütük kesme

- Şek. 24'de gösterildiği gibi konumlandırılmış bir kütüğü keserken, öncelikle alt kısımdan başlayarak 1/3'lük kısmı, ardından da yukarıdan başlayarak kalan kısmı kesin. Şek. 25'de gösterildiği gibi delik yapacak şekilde konumlanmış bir kütüğü keserken, öncelikle yukarıdan başlayarak 2/3'lük kısmı, ardından da aşağıdan başlayarak kalan kısmı kesin.

UYARI

- Kılavuz çubuğun basınç nedeniyle kütüğe yapışmasını önleyin.
- Eğimli bir zeminde çalışırken, kütüğün yokuş yukarı yönde olan kısımdan çalışın. Yokuş aşağı yönünde çalışırsanız kestiğiniz kütük kendinize doğru yuvarlanabilir.

4. Yere yatırılmış bir kütüğü kesme

- Kütüğün sabit olduğundan emin olun. Tırnağı kütüğe doğru bastırın. Tırnağı, kesmeyi sağlamak için tutamağın kaldırılabilirliği bir dayanak noktası olarak kullanın. (Şek. 26)

5. Her iki uçtan desteklenen bir kütüğü kesme

- Üstten kütük derinliğinin yaklaşık üçte biri derinliğe kadar keserek başlayın, ardından alttan keserek kesim işlemini tamamlayın. Üstten sonuna kadar kesmeye çalışırsanız kılavuz çubuğu testere içinde sıkışabilir. (Şek. 27)

6. Ağaçları devirme

- (1) Altan kesme (①, Şek. 28): Ağacın devrilmesini istediğiniz yöne doğru bakarak alttan kesin. Altan kesilecek kısım, ağaç çapının 1/3'ü kadar olmalıdır. Ağaçları asla doğru bir şekilde alttan kesim yapmadan devirmeyin.
- (2) Ters kesme (②, Şek. 28): Yatay alt kesime paralel olarak ve 5 cm yukarıdan bir ters kesim yapın. Kesim sırasında zincir sıkıysa testereyi durdurun ve zincirin serbest kalması için kamalar kullanın. Ağacın boydan kesmeyin.

UYARI

- Ağaçlar, insanlara, şebeke hizmetlerine ya da başkalarının mallarına zarar verecek biçimde devrilmemelidir.
- Devrilen ağaç büyük ihtimalle yokuş aşağı yönde yuvarlanacağı veya kayacağı için, devirme işleri sırasında yokuş yukarı yönde durun.

Türkçe

Kesme işleri hakkında önermeler

Büyük hacimli veya kesintisiz işler için

Bu alet, şarj edilebilir aküyü kontrol eden elektronik parçaları koruyun bir aşırı ısı koruma devresiyle birlikte gelir. Uzun süreli kullanım sırasında veya alete karşı uygulanan basınçtan dolayı oluşan yüksek yükler altındaki işlemler sırasında, alet sıcaklığı yükselecek ve sonunda aşırı ısınma koruma devresini tetikleyecek ve aleti kapatacaktır.

Bu durum gerçekleşirse, aleti bir süre soğumaya bırakın. Sıcaklık düştüğünde aleti tekrar kullanabilirsiniz. Sürekli çalışma sırasında şarj edilebilir akünün değiştirilmesi gerekirse, 15 dakika kadar aletin dinlenmesini bekleyin.

Zincirli testereyi kavrama/itme kuvveti

Zincirli testereyi her zaman sıkı tutun.

Ayrıca, zincirli testereye gereğinden fazla kuvvet uygulamayın. Kesim sırasında zincirli testereye kuvvet uygulamanız kesme hızını yükseltmeyecektir. Aksine motoru yoracak, performansını bozacak ve motorunu ya da kılavuz çubuğunun hasar görmesine ya da arızalanmasına neden olacaktır.

Üniteyi, testere zincirinin uygun hız aralığında kullanın. Özellikle, testere zincirinin aşırı kuvvet uygulanması sonucu durması (sıkışması), yaranalmaya veya ünitenin arızalanmasına neden olabilir.

Zincir yakalayıcı

- Zincir yakalayıcı, zincirin tam altında güç başlığının üstünde yer alır ve kopan zincirin testere kullanıcılarına çarpmasını engeller.
- Testere zinciri koparsa, "Testere zincirinin takılması (yenisıyla değiştirilmesi)" bölümündeki talimatlara uygun bir şekilde zinciri yenisıyla değiştirin.

ZİNCİR BİÇAĞININ BİLEYLENMESİ

DİKKAT

Kazaları önlemek için üniteyi mutlaka kapatın (motorunu durdurun) ve aküsünü ana gövdeden çıkarın.

UYARI

Testere zincirini bileyin ve testere zinciri ana gövdeye takılı haldeyken derinlik göstergesini kılavuz çubuğu üzerinde orta konuma ayarlayın.

NOT

Testere zincirini zincir ana gövdeye takılıyken bileyleyin. Derinlik göstergesinin kılavuz çubuktaki orta konuma ayarlanmasını da yine zincir gövdeye takılıyken yapın.

Testere zincirleri körelmeye başlayınca motora ve tüm gövde parçalarına fazladan yük biner ve ünitenin verimi düşer. Ünitenin en yüksek performansla çalışması için düzenli bakım uygulanmalı ve testere zinciri her zaman keskin tutulmalıdır.

1. Bıçak bileyleme

4 mm çapında yuvarlak bir eğe kullanın.

Yuvarlak eğe, **Şek.29'**da gösterildiği gibi çapının beşte biri bıçağın üst kısmından taşacak şekilde zincir bıçağına karşı tutulmalıdır.

Yuvarlak eğeyi, **Şek. 30'**da gösterildiği gibi kılavuz çubuğa göre 30°'lik bir açıyla tutarak bıçakları bileyin.

Yuvarlak eğeyi tutacak yönünde hafifçe bastırarak bıçakları eğeyin.

Yuvarlak eğenin, eğeyi geri çekerken testere zincirine temas etmediğinden emin olun.

Tüm testere bıçaklarının aynı açıyla eğelendiğinden emin olun, aksi takdirde aletin kesme verimi azalacaktır. Bıçakları doğru bir şekilde bilemek için uygun açılar **Şek. 31'**da gösterilmektedir. (Yuvarlak eğe ayrı satılır.)

2. Derinlik göstergesinin ayarlanması

DİKKAT

- Tampon bağlama kayışı ve tampon tahrik bağlantısının üst kısmını zımparalamayın ya da bahsi geçen parçaların şeklinin deforme olmasına sebep olmayın.

- Derinlik göstergelerinin ayarlanması önceden belirlenen boyutlar ve şekiller doğrultusunda olmalıdır, aksi takdirde geri tepme riski artabilir ve yaranalmalara neden olabilir.

Geri tepme önleyici kayış

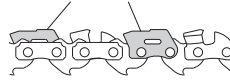

Tampon tahrik bağlantısı

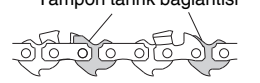

Derinlik göstergeleri kesicinin ahşabın içine girdiği konumdaki derinliği ayarlamak için kullandıkları için bu göstergeler aynı şekilde hizalanmalıdır.

Testere zincirini birer kenar derinlik göstergelerinin her iki veya üç defada bir kontrol ettiğinizden emin olun. (**Şek. 32**)

Testere zinciri üzerine bir derinlik göstergesi bağlantı parçası yerleştirin, göstereyi olukta görünür bırakın ve derinlik göstergesi bağlantı parçasının dışındaki bölümü eğmek için düz bir ege kullanın. (**Şek. 33**) (Derinlik göstergesi bağlantı parçası ve düz ege aynı satılır.)

Derinlik göstergesini eğeledikten sonra derinlik göstergesinin ön tarafını eskiden olduğu gibi yuvarlatın. (**Şek. 34**)

Testere zincirini bileyledikten sonra, eğe talaşlarını gidermek için zincir yağının içine batırın.

Ege talaşları giderilemiyorsa, testere zinciri ve kılavuz çubuk kullanım sırasında hızlıca aşınır. Derinlik göstergesinin bağlantı parçası yuvarlak bir eğeyle birer kenar de kullanılabilir. (**Şek. 35**)

BAKIM VE MUAYENE

Çalışmadan sonra üniteyi depoya kaldırmadan önce her bir parçasını kontrol edin ve gereken bakımları uygulayın.

DİKKAT

Bakım veya kontrol sırasında ünite motorunu durdurun ve aküyü ana gövdeden çıkarın. Ayrıca, şarj cihazının elektrik fişini prizden çekin.

UYARI

Zincir testereyi kullanırken her zaman iş eldiveni takın.

1. Testere zincirinin kontrol edilmesi

- Testere zincirini sık sık kontrol edin. Sıra dışı bir durumla karşılaşmazsanız halinde, "Testere zincirinin takılması (yenisıyla değiştirilmesi)" bölümündeki talimatlara uygun bir şekilde zinciri yenisıyla değiştirin.

- Zincir gerisini kontrol edin ve gerekiyorsa doğru şekilde ayarlayın.

- Testere zinciri körleşince üniteyi kullanmaya ara verin ve "Zincir bıçağının bileylenmesi" bölümüne uygun bir şekilde bileyleyin.

- Paslanmaya karşı koruma sağlamak için, her kullanımdan sonra testere zincirini ve kılavuz çubukları dikkatlice yağlayın.

NOT

Yan kapağı, zincir dişlisini, zincir yağı ağızını ve kılavuz çubuğunu temizlerken, "Testere zincirini takma (değiştirme)" prosedürüne bakın ve testere zincirini sökün.

2. Yan kapağın ve zincir dişlisinin temizlenmesi (Şek 36)

Parçaların içinde kalan tüm talaş veya tozu temizleyin ve çıkarın.

3. Zincir yağı boşaltma ağızının temizlenmesi (Şek. 37)

Zincir yağı boşaltma ağızını temizlemeden önce yan kapağı ve kılavuz çubuğu sökün.

4. Kılavuz çubuğunun temizlenmesi (Şek. 38)

Kılavuz çubuğunun veya yağ boşaltma ağızının oluklarında testere talaşı vs. birikirse yağ akışı kısıtlanabilir ve ünite arızalanabilir.

Kullandıktan sonra ve testere zincirini değiştirirken kılavuz çubuğunu çıkarın oluklarda kalan testere talaşını iyice giderin. (bkz. "Testere zincirinin takılması (yenisiyle değiştirilmesi)").

5. **Zincir freni temizlenmesi (Şek. 39)**
Boşluktan testere gövdesine tüm talaşları temizlemek için bir fırça kullanın.
6. **Zincir yakalayıcının kontrolü (Şek. 40)**
Zincir yakalayıcı, zincir gevşerse veya koparsa testere zincirinin operatöre çarpmasını önlemek için tasarlanmıştır.
Zincir yakalayıcı yan kapağa entegre edilmiştir.
Zincir yakalayıcının hasar görmediğini onaylamak için kontrol edin.
7. **Montaj vidalarının incelenmesi**
Tüm montaj vidalarını düzenli olarak inceleyin ve sağlam şekilde sıkılı olduğundan emin olun. Gevşeyen vidaları derhal sıkın. Gevşemiş vidalar ciddi tehlikelere yol açabilir.
8. **Motorun bakımı**
Motorun sargısı aletin "kalbidir".
Sargının hasar görmesi veya yağ ya da suyla ıslanmaması için gerekli özeni gösterin.
9. **Batarya ve batarya montaj bölmesinin temizliği (Şek. 41)**
Tüm talaş veya tozu temizlemek ve testereyi temiz tutmak için bir fırça veya hava üfleme tabancası kullanın.

NOT

- Kullanım sırasında talaş ve toz birikmesine izin vermek depolama bataryasının düşmesine veya diğer kazalara neden olabilir.
Talaş ve tozun birikmesine izin vermek ayrıca batarya ve terminaler arasında temas arzısı dahil olmak üzere arızalara yol açabilir.
 - Temizledikten sonra, depolama bataryasının kolayca sökülebildiğini ve alet gövdesine tekrar takılabildiğini onaylamak için kontrol edin.
10. **Aletin dışının temizlenmesi**
Zincirli testere kirlenmişse, yumuşak bir kuru bezle veya sabunlu suyla hafifçe nemlendirilmiş bir bezle silin. Plastiği eritebileceklerinden, klorlu çözücüler, benzin veya tiner kullanmayın.

11. Saklama

- Tüm parçaları etrafıca temizleyin. Metal parçaları ince bir korozyon önleyici katman ile kaplayın.
- Depolamadan önce, varsa hasarlı bölgeleri onardığınızdan emin olun.
- Üniteyi depoya kaldırmadan önce her bir parçasını temizleyip gereken bakımları yapın ve zincir kutusunu kılavuz çubuğa monte edin.
- Zincirli testereyi, 40°C'nin altındaki ve çocukların erişemeyeceği yerlerde saklayın.

NOT

Lityum-iyon Bataryaları Saklama.
Lityum-iyon bataryaları saklamadan önce tamamen şarj olduklarından emin olun.
Bataryaların uzun süre düşük şarjla saklanması (3 ay veya daha fazla) performansta düşmeye neden olabilir, batarya kullanım süresini önemli ölçüde azaltabilir veya bataryaları şarj edilemez hale getirebilir.
Bununla birlikte, önemli ölçüde azalan batarya kullanım süresi, bataryaların iki ila beş kez üstüste şarj edilip kullanılmasıyla düzeltilebilir.
Eğer ard arda şarj edilip kullanılmasına rağmen batarya kullanım süresi çok kısaysa, bataryaların kullanım ömrü bitmiştir ve yeni bataryalar almanız gerekir.

İKAZ

Ağırlaş aletlerinin kullanımı ve bakımı konusunda her ülkede yürürlükte olan güvenlik düzenlemelerine ve standartlarına uygun davranılmalıdır.

HiKOKI akülü el aletleri için batarya kullanımı hakkında önemli not

Daima belirlenmiş orijinal bataryalardan birini kullanın. Tarafımızca belirlenenler dışındaki bataryalarla kullanılmaları durumunda, veya bataryanın sökülmesi ve modifiye edilmesi (örneğin, hücrelerin veya diğer iç parçaların sökülmesi veya değiştirilmesi) halinde akülü el aletlerimizin emniyetini ve performansını garanti edemiyoruz.

GARANTİ

HiKOKI Elektrikli El Aletlerine ülkelere özgü hukuki düzenlemeler çerçevesinde garanti vermekteyiz. Bu garanti, yanlış veya kötü kullanım, normal aşınma ve yıpranmadan kaynaklanan arıza ve hasarları kapsamamaktadır. Şikayet durumunda, Elektrikli El Aleti, sökülmemiş bir şekilde, bu kullanım kılavuzunun sonunda bulunan GARANTI BELGESİYLE birlikte bir HiKOKI yetkili servis merkezine gönderilmelidir.

Havadan yayılan gürültü ve titreşimle ilgili bilgiler

Ölçülen değerlerin EN62841 ve ISO 4871'e uygun olduğu tespit edilmiştir.

CS3630DB

Ölçülmüş A-ağırlıklı ses gücü seviyesi: 107 dB (A)
Ölçülmüş A-ağırlıklı ses basınç seviyesi: 87 dB (A)
Belirsizlik K: 3dB (A)

CS3635DB

Ölçülmüş A-ağırlıklı ses gücü seviyesi: 105 dB (A)
Ölçülmüş A-ağırlıklı ses basınç seviyesi: 85 dB (A)
Belirsizlik K: 3dB (A)

Kulak koruma cihazı takın.

EN62841'e göre belirlenen toplam vibrasyon değerleri (üç eksenli vektör toplamı).

CS3630DB

$a_h = 2,5 \text{ m/s}^2$
Belirsizlik K = 1,5 m/s^2

CS3635DB

$a_h = 2,4 \text{ m/s}^2$
Belirsizlik K = 1,5 m/s^2

Beyan edilen titreşim toplam değeri ve beyan edilen gürültü emisyon değeri standart bir test yöntemine göre ölçülmüştür ve bir aleti başka bir aletle kıyaslamak için kullanılabilir. Aynı zamanda maruz kalmaya dair bir ön değerlendirmede de kullanılabilirler.

DİKKAT

- Elektrikli aletin gerçek kullanımındaki titreşim ve gürültü emisyonları, aletin kullanım şekline, özellikle hangi tür iş parçası işlendiğine bağlı olarak beyan edilen toplam değerden farklı olabilir ve
- Gerçek kullanım koşullarındaki risklerin değerlendirilmesini esas alarak kullanıcıyı koruyacak güvenlik önlemlerini belirleyin (kullanım süresine ilave olarak aletin kapatıldığı ve rölantide çalıştığı zamanlarda çalışma çevriminde yer alan tüm parçaları dikkate almak suretiyle) operatörü korumak için gerekli güvenlik önlemlerini belirlemek için.

Türkçe

NOT

HiKOKI'nin süregelen araştırma ve geliştirme programına bağlı olarak burada belirtilen teknik özelliklerde önceden bildirimde bulunulmadan değişiklik yapılabilir.

SORUN GİDERME

Alet normal şekilde çalışmazsa, aşağıdaki tabloda belirtilen kontrolleri uygulayın. Bu kontroller sorunu çözmezse, satıcınıza veya HiKOKI Yetkili Servis Merkezine danışın.

1. Elektrikli alet

Belirti	Olası Nedeni	Çözüm
Motordan ses geliyor, ancak testere zinciri... ○ hareket etmiyor ○ rahatça hareket edemiyor	Zincir freni etkinleştirilmiş olabilir.	Zincir frenini kolunu kendinize doğru çekerek serbest bırakın.
	Testere zinciri çok fazla gerilmiş.	Testere zincirinin gergisini kontrol edin; çok fazla gerilmişse biraz gevşetin.
	Testere zinciri zincir dışısından çıkıyor.	Testere zincirinin zincir dışısına doğru bir şekilde takıldığını kontrol edin.
	Yan kapağın içinde... → testere talaşı sıkışmış → yabancı madde sıkışmış	Yan kapağı temizleyin.
	Kılavuz çubuğun oluğunda... → testere talaşı sıkışmış → yağ akışı yok	Kılavuz çubuk oluğunu ve yağ deliğini temizleyin. Yağ tankında yağ bulunduğunu kontrol edin, gerekiyorsa yağ ekleyin.
Zincirin körlüğü	Testere zinciri... → aşınmış veya bıçak kırılmış → paslanmış	Testere zincirini bileyleyin. Aşınma veya kopma çok ağırsa, yeni bir testere zinciriyle değiştirin.
	Testere zincirinin yönü tersine dönmüş.	Doğru yöne doğru yeniden takın.
	Testere zinciri yeterince gergin değil.	Testere zinciri gergisini kontrol edin ve gevşekse sıkın.
Zincir yağı ○ yavaş akıyor ○ dışarı çıkmıyor (sıkışıyor)	Yağ tankında yeterince zincir yağı yok.	Zincir yağı ekleyin.
	Zincir yağı boşaltma ağız tıkanmış.	Zincir yağı boşaltma ağızını temizleyin.
Batarya takılmıyor	Alet için belirlenen bataryanın dışında bir batarya takılmaya çalışılıyor.	Lütfen çok voltlu tip bir batarya takın.

SIMBOLURI

AVERTISMENT

În cele ce urmează sunt prezentate simbolurile folosite pentru mașină. Înainte de utilizare, asigurați-vă că înțelegeți semnificația acestora.

	CS3630DB / CS3635DB: Fierăstrau cu lanț cu acumulator
	Pentru a reduce riscul de accidente, utilizatorul trebuie să citească manualul de utilizare.
	Nu utilizați o motonealtă în ploaie și umiditate și nu o lăsați în aer liber când plouă.
	Numai pentru țările membre UE Nu aruncați această sculă electrică împreună cu deșeurile menajere! În conformitate cu Directiva Europeană 2012/19/UE referitoare la deșeurile reprezentând echipamente electrice și electronice și la implementarea acesteia în conformitate cu legislațiile naționale, sculele electrice care au ajuns la finalul duratei de folosire trebuie colectate separat și duse la o unitate de reciclare compatibilă cu mediul înconjurător.
	Citiți, conștientizați și urmați toate avertismentele și instrucțiunile din acest manual și de pe dispozitiv.
	Întotdeauna purtați articole de protecție a ochilor, capului și urechilor, atunci când folosiți dispozitivul.
	Fiiți atent la recul fierăstrăului cu lanț și evitați contactul cu vârful barei de ghidare.
	Utilizarea cu o singură mână nu este permisă.
	Folosiți întotdeauna fierăstrăul cu lanț cu ambele mâini.
	Umplere cu ulei pentru lanț
	Reglarea debitului de alimentare cu ulei a lanțului
	Comutator al indicatorului pentru nivelul acumulatorului
	Deconectarea acumulatorul

- H: Acumulator (vândute separat): Sursă de alimentare pentru acționarea unității.
I: Mânerul din spate: Folosiți întotdeauna fierăstrăul cu lanț cu ambele mâini.
J: Buton de tensiune: Dispozitiv pentru reglarea tensiunii lanțului fierăstrăului.
K: Buton: Buton pentru fixarea capacului lateral.
L: Lanțul fierăstrăului: Lanț care servește ca sculă de tăiere.
M: Șina de ghidaj: Partea care susține și ghidează lanțul fierăstrăului.
N: Capac lateral: Capac care protejează șina de ghidaj, lanțul fierăstrăului, ambreiajul și pinionul în timpul utilizării fierăstrăului cu lanț.
O: Distribuitor de ulei: Recipient pentru ulei.
P: Capac de lanț: Capac pentru acoperirea șinei de ghidaj și a lanțului fierăstrăului când unitatea nu este utilizată.

⚠ AVERTISMENT

Acest ferăstrău cu lanț (CS3630DB / CS3635DB) este conceput special pentru îngrijirea și tunderea copacilor. Acest ferăstrău poate fi utilizat numai de către persoanele calificate în îngrijirea și tunderea copacilor. Examinați toată literatura, procedurile și recomandările de la o organizație profesională relevantă. NePROCEDAREA în acest mod constituie un risc înalt de accidente. Pentru tăierea în copaci, noi recomandăm întotdeauna utilizarea unei platforme de ridicare. Tehnicile de alpinism sunt foarte periculoase și necesită o pregătire specială. Operatorul trebuie pregătit și familiarizat cu utilizarea echipamentului de siguranță și cu tehnicile de lucru și cățărare. Utilizați întotdeauna echipament de siguranță pentru operator și ferăstrău.

AVERTISMENTE GENERALE PRIVIND SIGURANȚA SCULELOR ELECTRICE

⚠ AVERTISMENT

Citiți toate avertismentele de siguranță, instrucțiunile, ilustrațiile și specificațiile furnizate cu această sculă electrică.

Nerespectarea tuturor instrucțiunilor de mai jos poate avea ca efect producerea de șocuri electrice, incendii și/sau vătămări grave.

Păstrați toate avertismentele și toate instrucțiunile, pentru a le putea consulta pe viitor.

Termenul „sculă electrică” prezent în toate avertismentele de mai jos se referă la scula dumneavoastră electrică alimentată la priză (cu cablu de alimentare) sau la scula electrică alimentată cu acumulatori (fără cablu de alimentare).

1) Siguranța în zona de lucru

- Păstrați zona de lucru curată și bine iluminată.**
Zonele de lucru dezordonate și întunecate predispun la accidente.
- Nu utilizați sculele electrice în atmosferă explozivă, cum ar fi în prezența lichidelor, gazelor sau a prafurilor inflamabile.**
Sculele electrice produc scânteii care pot aprinde praful sau aburii.
- Țineți copiii sau privitorii la distanță în timp ce utilizați scula electrică.**
Distragerea atenției vă poate face să pierdeți controlul asupra sculei.

CE ȘI CE ESTE? (Fig. 1)

- A: Comutator: Dispozitiv acționat cu degetul.
B: Buton de blocare: Buton care împiedică operarea accidentală a manetei.
C: Frâna de lanț: Dispozitiv pentru oprirea sau blocarea lanțului fierăstrăului.
D: Gheară de sprijin: Dispozitiv care acționează ca un pivot când intră în contact cu un copac sau cu un buștean.
E: Capacul rezervorului de ulei: Capac pentru închiderea rezervorului de ulei.
F: Vizor ulei: Fereastră pentru verificarea cantității de ulei de lanț.
G: Mânerul din față: Mâner de susținere situat la sau spre partea din față a corpului principal.

2) Siguranța electrică

- a) Ștecărele sculelor electrice trebuie să corespundă prizelor în care sunt introduse. Nu modificați niciodată ștecărul în niciun fel. Nu folosiți niciun fel de adaptatoare pentru ștecăr la sculele electrice cu împământare (legate la pământ). Ștecărele nemodificate și prizele corespunzătoare reduc riscul de șoc electric.
- b) Evitați contactul corpului cu suprafețele împământate, cum ar fi conductele, radiatoarele, cuptoarele și frigiderale.
În cazul în care corpul dvs. este împământat există un risc crescut de electrocutare.
- c) Nu expuneți sculele electrice la ploaie și nu le lăsați în atmosferă umedă.
Întrarea apei într-o sculă electrică mărește riscul de electrocutare.
- d) Nu forțați cablul de alimentare. Nu folosiți niciodată cablul de alimentare pentru a transporta, a trage sau a scoate scula electrică din priză. Țineți cablul de alimentare departe de căldură, ulei, mchii ascuțiți și de piese în mișcare. Cablurile de alimentare deteriorate sau încolăcite măresc riscul de șoc electric.
- e) Atunci când folosiți o sculă electrică în aer liber, utilizați un prelungitor adecvat pentru utilizarea în exterior.
Folosirea unui prelungitor adecvat pentru exterior reduce riscul de șoc electric.
- f) Dacă utilizarea într-o zonă umedă nu poate fi evitată, folosiți o sursă de alimentare cu întrerupător de protecție la curent rezidual (RCD).
Folosirea dispozitivelor RCD reduce riscul producerii șocurilor electrice.

3) Siguranța personală

- a) Atunci când folosiți o sculă electrică fiți vigilent, fiți atent la ceea ce faceți și acționați conform bunului simț.
Nu folosiți scule electrice atunci când sunteți oboșit sau vă aflați sub influența drogurilor, a alcoolului sau a medicamentelor.
Un moment de neatenție în timpul utilizării unei scule electrice poate provoca vătămări personale grave.
- b) Folosiți echipament de protecție personală. Purtați întotdeauna protecție pentru ochi.
Echipamentele de protecție, cum ar fi măștile pentru praf, încălțămintea anti-alunecare, căștile sau protecțiile auditive, folosite în situațiile corespunzătoare vor reduce vătămările personale.
- c) Preveniți pornirea neintenționată. Înainte de a conecta scula la priză și / sau la setul de acumulatori și înainte de a ridica sau transporta scula, asigurați-vă că întrerupătorul este pe poziția oprit.
Transportarea sculelor electrice cu degetul pe întrerupător sau introducerea în priză a sculelor electrice care au întrerupătorul pe poziția pornit sunt situații ce predispun la accidente.
- d) Înainte de a pune scula electrică în funcțiune, îndepărtați toate cheile de reglare și orice alte chei.
O cheie sau o cheie de reglare rămase atașate de piesa rotativă a sculei electrice poate provoca vătămări personale.
- e) Evitați dezechilibrarea. Mențineți permanent un contact corect al piciorului și un bun echilibru.
Acest lucru permite un mai bun control al sculei electrice în situații neașteptate.
- f) Purtați haine corespunzătoare. Nu purtați haine largi și nici bijuterii. Țineți-vă părul și hainele la distanță de piesele în mișcare.
Hainele largi, bijuteriile și părul lung pot fi prinse în piesele în mișcare.

- g) Dacă sunt prevăzute dispozitive de conectare la sisteme de extragere și colectare a prafului, asigurați-vă că acestea sunt conectate și sunt folosite corespunzător.
Utilizarea acestor dispozitive poate reduce pericolele legate de praf.
- h) Nu lăsați obișnuința dobândită din utilizarea frecventă a sculelor să vă facă să deveniți superficiali și să ignorați principiile de siguranță în folosirea sculei.
O acțiune neglijentă poate provoca vătămări grave într-o fracțiune de secundă.

4) Utilizarea și îngrijirea sculei electrice

- a) Nu forțați scula electrică. Folosiți scula adecvată pentru aplicația dvs.
Scula potrivită va face treabă mai bună și mai sigură, la parametrii la care a fost proiectată.
 - b) Nu folosiți scula electrică în cazul în care întrerupătorul nu își îndeplinește funcția de pornire și oprire.
Sculele electrice care nu pot fi comandate prin intermediul întrerupătorului sunt periculoase și trebuie reparate.
 - c) Înainte de a face orice fel de reglaje, de a schimba accesoriile și de a depozita sculele electrice, scoateți ștecărul din priză și/sau scoateți setul de acumulatori din sculă, dacă este detașabil.
Aceste măsuri preventive de siguranță reduc riscul pornirii accidentale a sculei electrice.
 - d) Depozitați sculele electrice neutilizate departe de zona de acțiune a copiilor și nu lăsați persoanele care nu sunt familiarizate cu scula electrică sau cu prezentele instrucțiuni să folosească scula electrică.
Sculele electrice sunt periculoase în mâinile utilizatorilor neinstruiți.
 - e) Întrețineți sculele electrice și accesoriile. Verificați alinierea și prinderea pieselor mobile, ruperea pieselor precum și orice alte aspecte care ar putea să influențeze funcționarea sculelor electrice. Dacă scula electrică este deteriorată, înainte de a o utiliza, duceți-o la reparat.
Multe accidente sunt provocate de scule electrice întreținute necorespunzător.
 - f) Păstrați elementele de tăiere curate și ascuțite.
Elementele de tăiere bine întreținute și cu muchiile de tăiere bine ascuțite sunt mai ușor de controlat și este mai puțin probabil să se agațe.
 - g) Folosiți scula electrică, accesoriile și vârfurile etc. în conformitate cu prezentele instrucțiuni, luând în considerare condițiile de lucru și operațiunile ce urmează a fi efectuate.
Folosirea sculei electrice pentru alte operațiuni decât cele prevăzute poate avea ca efect apariția unor situații periculoase.
 - h) Mențineți mânerul și suprafețele de prindere uscate, curate și ferite de ulei și unsoare.
Mânerul și suprafețele de prindere alunecoase nu permit manipularea și controlul sculei în condiții de siguranță în situații neașteptate.
- ## 5) Utilizarea și întreținerea sculelor cu acumulatori
- a) Încărcător numai cu încărcătorul indicat de producător.
Un încărcător adecvat unui anumit tip de pachet de acumulatori poate prezenta pericol de incendiu dacă este folosit pentru încărcarea altui tip de pachet de acumulatori.
 - b) Folosiți sculele electrice exclusiv cu tipurile de pachete de acumulatori indicate.
Folosirea unui alt tip de pachet de acumulatori poate provoca vătămări sau incendii.

- c) **Atunci când setul de acumulatori nu este folosit, țineți-l departe de obiecte metalice cum ar fi agrafe de birou, monede, chei, cuie, șuruburi sau alte obiecte metalice mici care ar putea realiza conectarea terminalelor setului de acumulatori.** *Scurtcircuitarea terminalelor acumulatorilor poate provoca arsuri sau incendii.*
- d) **În cazul exploatării abuzive, din acumulatori poate ieși lichid; evitați contactul cu acest lichid. În cazul unui contact accidental, spălați cu apă. În cazul contactului cu ochii, consultați un medic.** *Lichidul care iese din acumulatori poate provoca iritații sau arsuri.*
- e) **Nu utilizați un set de acumulatori sau o sculă care este deteriorat(ă) sau modificat(ă).** *Este posibil ca acumulatorii deteriorați sau modificați să prezinte un comportament imprevizibil care poate duce la incendiu, explozie sau risc de vătămare.*
- f) **Nu expuneți un set de acumulatori sau o sculă la foc sau la temperaturi excesive.** *Expunerea la foc sau la temperaturi de peste 130°C poate provoca explozie.*
- g) **Respectați toate instrucțiunile de încărcare și nu încărcati setul de acumulatori sau scula în afara intervalului de temperatură specificat în instrucțiuni.** *Încărcarea necorespunzătoare sau la temperaturi în afara intervalului specificat poate deteriora acumulatorul și poate crește riscul de incendiu.*
- 6) **Service**
- a) **Scula electrică trebuie reparată de o persoană calificată, folosind numai piese de schimb identice.** *Astfel se asigură menținerea siguranței sculei electrice.*
- b) **Nu reparați niciodată seturile de acumulatori deteriorați.** *Repararea seturilor de acumulatori ar trebui efectuată numai de producător sau de furnizori de service autorizați.*
4. **Purtați ochelari de protecție. Se recomandă echipament de protecție suplimentar pentru auz, cap, mâini și picioare.** Echipamentul de protecție adecvat va reduce vătămarea corporală cauzată de resturile proiectate sau de contactului accidental cu ferăstrăul.
5. **Nu operați ferăstrăul cu lanț într-un copac, pe o scară, de pe acoperiș sau de pe un suport instabil.** Operarea ferăstrăului cu lanț în acest mod ar putea determina vătămări corporale grave.
6. **Mențineți întotdeauna un contact permanent al piciorului și operați fierăstrăul cu lanț numai când vă aflați pe o suprafață fixă, plană și în siguranță.** Suprafețele alunecoase sau instabile pot duce la pierderea echilibrului drijbei.
7. **La tăierea unei crengi tensionate, aveți grijă la recul.** Când tensiunea din fibrele lemnului este eliberată, creanga arcuită poate lovi operatorul și/sau arunca ferăstrăul cu lanț fără a-l mai putea controla.
8. **Tăiați tușuri și vâlstare cu o grijă deosebită.** Materialul subțire se poate prinde în lanțul ferăstrăului și poate fi proiectat spre dvs. sau vă poate dezchilibra.
9. **Atunci când transportați sau depozitați ferăstrăul cu lanț, puneți întotdeauna capacul barei de ghidare.** Manipularea coresponzătoare a fierăstrăului cu lanț va reduce posibilitatea contactului accidental cu lanțul ferăstrăului mutat.
10. **Urmați instrucțiunile privind lubrifierea, tensionarea lanțului și schimbarea barei și lanțului.** Lanțul care nu este tensionat sau lubrifiat în mod coresponzător poate fie să se rupă, fie să crească șansa de recul.
11. **Tăiați doar lemn. Nu utilizați ferăstrăul cu lanț în scopuri pentru care nu a fost conceput. De exemplu: nu folosiți ferăstrăul cu lanț pentru a tăia metal, plastic, zidărie sau materiale de construcție care nu sunt din lemn.** Utilizarea fierăstrăului cu lanț pentru alte operațiuni în afara celor prevăzute poate duce la crearea unei situații periculoase.
12. **Respectați toate instrucțiunile atunci când îndepărtați materialul blocat, depozitați sau efectuați lucrări de service la fierăstrăul cu lanț. Asigurați-vă că întrerupătorul este oprit și că acumulatorul este scos.** Acționarea neașteptată a fierăstrăului cu lanț în timp ce îndepărtați materialul blocat sau efectuarea service-ului poate duce la vătămări corporale grave.

PRECAUTIE

Țineți copiii și persoanele infirme la distanță. Atunci când nu este folosită, scula electrică trebuie depozitată departe de zona de acțiune a copiilor și a persoanelor infirme.

AVERTIZĂRI DE SIGURANȚĂ PRIVIND FIERĂSTRĂUL CU LANȚ

- Țineți toate părțile corpului la distanță de lanțul fierăstrăului când fierăstrăul cu lanț este în funcțiune. Înainte de a porni fierăstrăul cu lanț, asigurați-vă că lanțul fierăstrăului nu se află în contact cu nimic.** Un moment de neatenție în timp ce utilizați fierăstraie cu lanț poate duce la prinderea hainelor dvs. sau a corpului cu lanțul fierăstrăului.
- Apucați întotdeauna fierăstrăul cu lanț ținând mâna dreaptă pe mânerul din spate și mâna stângă pe mânerul din față.** Ținerea fierăstrăului cu lanț cu mâinile inversate crește riscul producerii de leziuni corporale și trebuie evitată întotdeauna.
- Țineți ferăstrăul numai de suprafețele de prindere izolate, deoarece lanțul ferăstrăului poate intra în contact cu cabluri ascunse.** Lanțurile de ferăstrău care intră în contact cu un cablu sub tensiune pot pune „sub tensiune” părțile metalice expuse și pot electrocuta operatorul.

Cauzele reculului și prevenirea acestuia de către operator: (Fig. 2)

Reculul poate să apară când vârful șinei de ghidaj atinge un obiect sau când lemnul se încheie și ciupește lanțul fierăstrăului în tăietură.

În unele cazuri contactul cu vârful poate cauza o reacție inversă bruscă, aruncând șina de ghidaj în sus și înapoi spre operator.

Ciupirea lanțului fierăstrăului de-a lungul vârfului șinei de ghidaj poate împinge șina de ghidaj rapid înapoi spre operator.

Oricare dintre aceste reacții vă poate face să pierdeți controlul asupra fierăstrăului, ceea ce ar putea cauza leziuni corporale grave. Nu vă bazați exclusiv pe dispozitivele de siguranță încorporate în fierăstrăul dvs. Ca utilizator de fierăstrău cu lanț trebuie să vă luați mai multe măsuri pentru ca sarcinile dvs. de tăiere să nu cauzeze accidente sau leziuni.

Reculul este rezultatul utilizării necorespunzătoare a fierăstrăului cu lanț și/sau al procedurilor sau condițiilor incorecte de operare și poate fi evitat luând măsurile de precauție adecvate, așa cum se indică mai jos:

Română

- **Mențineți o priză bună, încercuind mânerul fierăstrăului cu lanț cu degetele, ținând ambele mâini pe fierăstrău și poziționându-vă corpul și brațul astfel încât să puteți rezista forțelor de recul.** Forțele de recul pot fi controlate de către operator dacă se iau măsuri de precauție corespunzătoare. Nu lăsați fierăstrăul cu lanț să vă scape.
- **Nu încercați să ajungeți prea departe și nu tăiați la o înălțime deasupra umărului.** Acest lucru ajută la prevenirea contactului neintenționat cu vârful și permite un mai bun control al fierăstrăului cu lanț în situații neașteptate.
- **Utilizați numai bare de ghidare și lanțuri de ferăstrău de schimb specificate de producător.** Barele de ghidare și lanțurile de ferăstrău de schimb incorecte pot cauza ruperea lanțului și/sau recul.
- **Respectați instrucțiunile producătorului privind ascuțirea și întreținerea lanțului fierăstrăului.** Reducerea înălțimii limitatorului de avans poate duce la un recul mai mare.
- Când ridicăți unitatea sau când vă îndepărtați de aceasta.
- În alte situații în care simțiți un pericol sau anticipați un risc.
Dacă lanțul fierăstrăului continuă să se miște, poate surveni un accident.
- 10. În general, lucrul trebuie realizat individual. Când sunt implicate mai multe persoane, asigurați-vă că între acestea există suficient spațiu.
În special, când doborâți copaci sau când lucrați pe o pantă, dacă anticipați căderea, rostogolirea sau alunecarea copacilor, asigurați-vă că nu sunt puși în pericol alți lucrători.
- 11. Stați la o distanță de peste 15 m față de alte persoane.
În plus, când lucrați cu mai multe persoane, stați la o distanță de cel puțin 15 m față de acestea.
- Există riscul impactului cu așchile și risc de alte accidente.
- Pregătiți în prealabil o avertizare folosind un fluier etc. și stabiliți metoda corespunzătoare de a lua legătura cu alți lucrători.
- 12. Înainte de a doborî copaci, asigurați-vă cu privire la următoarele:
 - Stabiliți un loc de evacuare în siguranță, înainte de doborâre.
 - Îndepărtați obstacolele (de exemplu, ramuri, tufe) în prealabil.
 - Pe baza unei evaluări cuprinzătoare a stării copacului care urmează a fi doborât (ex.: trunchi îndoit, tensiunea ramurilor) și a situației înconjurătoare (ex.: starea copacilor învecinați, prezența obstacolelor, terenul, vântul), decideți în ce direcție va cădea copacul și apoi planificați procedura de doborâre.
Doborârea fără atenție poate cauza producerea de leziuni.
- 13. Când doborâți copaci, asigurați-vă cu privire la următoarele:
 - În timpul lucrului, aveți grijă la direcția în care cad copacii.
 - Când lucrați pe o pantă, pentru a vă feri de rostogolirea copacului, lucrați întotdeauna din amonte.
 - Când copacul începe să cadă, opriți unitatea, anunțați-i pe cei din împrejurimi și retrageți-vă imediat într-un loc în siguranță.
 - În timpul lucrului, dacă lanțul fierăstrăului sau șina de ghidaj sunt prinse în copac, opriți unitatea și utilizați o pană.
- 14. În timpul utilizării, dacă performanța unității se deteriorează sau dacă observați vreun zgomot sau vreo vibrație anormală, opriți imediat unitatea, încetați utilizarea și reveniți la Centrul de servicii autorizate HiKOKI pentru verificări și reparații.
Dacă veți continua utilizarea, se pot produce leziuni.
- 15. În cazul în care unitatea vă scapă accidental sau este expusă la impact, verificați cu grijă dacă s-a deteriorat sau crăpat și asigurați-vă că nu s-a deformat.
Dacă unitatea este deteriorată, crăpată sau deformată, se pot produce leziuni.
- 16. Când transportați unitatea cu mașina, asigurați-o pentru a preveni mișcarea ei.
Există riscul producerii de accidente.
- 17. Nu porniți unitatea când capacul lanțului este atașat.
Se pot produce leziuni.
- 18. Asigurați-vă că în material nu se află cuie și alte obiecte străine.
Dacă lanțul fierăstrăului intră în contact cu cuie etc., se pot produce leziuni.
- 19. Pentru a evita prinderea șinei de ghidaj în material la tăierea pe o margine sau când greutatea materialului apasă în timpul tăierii, instalați o platformă de susținere aproape de poziția de tăiere.
Dacă șina de ghidaj este prinsă, se pot produce leziuni.

AVERTISMENTE DE SIGURANȚĂ SUPPLEMENTARE

1. Lucrați relaxat. În plus, mențineți-vă corpul cald în permanență.
2. Înainte de a începe lucrul, gândiți-vă bine la procedurile de lucru implicate și lucrați astfel încât să evitați accidentele, altfel se pot produce leziuni.
3. A nu se utiliza pe vreme rea, precum vânt puternic, ploaie, zăpadă, ceață, sau în zone predispușe la alunecări de pietre sau la avalanșe.
Pe vreme rea, gândirea poate fi afectată și vibrația poate duce la un dezastru.
4. Când vizibilitatea este slabă, așa cum se întâmplă pe vreme rea sau noaptea, nu utilizați unitatea. În plus, nu o utilizați pe ploaie sau în locuri expuse ploii.
Un reazem instabil pentru picioare sau pierderea echilibrului pot duce la accidente.
5. Verificați șina de ghidaj și lanțul fierăstrăului înainte de a porni unitatea.
- Dacă șina de ghidaj sau lanțul fierăstrăului sunt crăpate sau dacă produsul este zgâriat sau îndoit, nu utilizați unitatea.
- Verificați dacă șina de ghidaj și lanțul fierăstrăului sunt instalate în siguranță. Ruperea sau deplasarea șinei de ghidaj sau a lanțului fierăstrăului poate cauza accidente.
6. Înainte de a începe lucrul, verificați pentru a vă asigura că, dacă butonul de blocare nu este apăsat, comutatorul nu se cuplează.
Dacă unitatea nu funcționează corespunzător, încetați imediat utilizarea și solicitați reparații la Centrul de servicii autorizate HiKOKI.
7. Instalați corect lanțul fierăstrăului, conform manualului de instrucțiuni.
Dacă este instalat incorect, lanțul fierăstrăului se va desprinde de șina de ghidaj și se pot produce leziuni.
8. Nu îndepărtați niciodată niciun dispozitiv de siguranță cu care este echipat fierăstrăul cu lanț (frâna de lanț, butonul de blocare, opritorul de lanț etc.).
În plus, nu le modificați sau imobilizați.
Se pot produce leziuni.
9. Opriți unitatea și asigurați-vă că lanțul fierăstrăului nu se mai mișcă în cazurile următoare:
 - Când nu se utilizează sau când se fac reparații.
 - Când treceți într-un nou loc de lucru.
 - Când se verifică, reglează sau înlocuiește lanțul fierăstrăului, șina de ghidaj, capacul pentru lanț sau orice altă piesă.
 - Când se face plinul de ulei de lanț.
 - Când se îndepărtează praful etc. de pe corp.
 - Când din zona de lucru se îndepărtează obstacolele, resturile sau rumegușul generat în timpul lucrului.

20. Dacă unitatea urmează să fie transportată sau depozitată după utilizare, fie scoateți lanțul fierăstrăului, fie atașați capacul lamei.
Dacă lanțul fierăstrăului intră în contact cu corpul dvs., se pot produce leziuni.
21. Îngrijirea adecvată a unității.
 - Pentru a vă asigura că lucrul se poate realiza în siguranță și eficient, îngrijiți lanțul fierăstrăului pentru ca acesta să vă ofere o performanță optimă la tăiere.
 - Când înlocuiți lanțul fierăstrăului sau șina de ghidaj, când întrețineți corpul sau fațetei plinul de ulei etc., respectați manualul de instrucțiuni.
22. Cereți repararea unității la magazin.
 - Nu modificați acest produs deoarece el deja respectă standardele de siguranță aplicabile.
 - Consultați întotdeauna Centrul de servicii autorizate HiKOKI pentru toate reparațiile.
Încercând să reparați dvs. unitatea puteți cauza un accident sau leziuni.
23. Când nu utilizați unitatea, asigurați-vă că este depozitată corect.
Scurgeri uleiului de lanț și păstrați unitatea într-un loc uscat, ferit de copii, sau într-un loc închis.
24. Dacă eticheta de avertizare nu mai este vizibilă, se dezechilibrează sau este neclară în alt fel, lipiți o nouă etichetă de avertizare.
Pentru eticheta de avertizare, consultați Centrul de servicii autorizate HiKOKI.
25. Când lucrați, dacă se aplică norme sau reglementări locale, respectați-le.
26. Nu utilizați produsul dacă scula sau bornele acumulatorului (asamblarea acumulatorului) sunt deformate.
Instalarea acumulatorului poate provoca un scurtcircuit care ar putea duce la emisie de fum sau aprindere.
27. Păstrați terminalele sculei (asamblarea acumulatorului) fără șpan și praf.
 - Înainte de utilizare, asigurați-vă că nu s-au colectat șpan și praf în zona bornelor.
 - În timpul funcționării, încercați să evitați căderea șpanului sau prafului de pe scula pe acumulator.
 - La întreruperea operațiunii sau după utilizare, nu lăsați scula într-o zonă în care aceasta poate fi expusă la cădere de șpan sau praf.
Nerespectarea acestei indicații poate provoca un scurtcircuit care ar putea duce la emisie de fum sau aprindere.
28. Utilizați întotdeauna scula și acumulatorul la temperaturi între -5°C și 40°C.

PRECAUȚII PENTRU ACUMULATOR ȘI ÎNCĂRCĂTOR (vândute separat)

1. Încărcați întotdeauna acumulatorul la o temperatură cuprinsă între 0°C–40°C. O temperatură mai mică de 0°C va duce la supraîncărcare, acest lucru fiind periculos. Acumulatorul nu poate fi încărcat la o temperatură de peste 40°C.
Cea mai potrivită temperatură pentru încărcare este între 20°C–25°C.
2. Nu utilizați încărcătorul în continuu.
Când s-a încheiat o încărcare, lăsați încărcătorul să stea timp de circa 15 minute, înainte de următoarea încărcare a unui acumulator.
3. Nu permiteți pătrunderea materiilor străine în orificiul pentru conectarea acumulatorului.
4. Nu demontați niciodată acumulatorul sau încărcătorul.
5. Nu scurtcircuitați niciodată acumulatorul.
Scurtcircuitarea acumulatorului va produce un curent electric puternic și acesta se va supraîncălzi. Acumulatorul va arde sau se va strica.
6. Nu aruncați acumulatorul în foc.
Dacă acumulatorul este ars, acesta poate exploda.
7. Utilizarea unui acumulator epuizat va deteriora încărcătorul.
8. Aduceți acumulatorul la magazinul de la care a fost cumpărat de îndată ce durata de viață a acestuia, după încărcare, devine prea scurtă pentru uz practic. Nu aruncați acumulatorul consumat.
9. Nu introduceți obiecte în fantele de ventilație ale încărcătorului.
Introducerea obiectelor de metal sau inflamabile în fantele de ventilație ale încărcătorului va duce la pericol de șoc electric sau deteriorarea încărcătorului.

PRECAUȚII REFERITOARE LA ACUMULATORUL LITIU-ION

Pentru prelungirea duratei de viață, acumulatorul litiu-ion este echipat cu o protecție pentru oprirea furnizării de energie.

În situațiile 1 la 3 descrise mai jos, atunci când folosiți aparatul, chiar dacă acționați declanșatorul motorul se poate opri. Aceasta nu este o defecțiune, ci un rezultat al funcției de protecție.

1. Atunci când acumulatorul este descărcat motorul se oprește.
În această situație încărcați imediat acumulatorul.
2. În situația suprasolicitării aparatului motorul se poate opri. În această situație, eliberați comutatorul și îndepărtați cauza suprasolicitării. După aceasta, puteți folosi din nou aparatul.
3. În situația supraîncălzirii acumulatorului în timpul lucrului, alimentarea aparatului de la acumulator se poate întrerupe.
În această situație, încetați să mai utilizați acumulatorul și lăsați-l să se răcească. După aceasta, îl puteți utiliza din nou.

Mai mult, vă rugăm să acordați atenție următoarelor avertismente și indicații privind precauția.

AVERTISMENT

Pentru a împiedica apariția la acumulator a scurgerilor, generării de căldură, emisiilor de fum, exploziei și aprinderii, vă rugăm să respectați următoarele măsuri de precauție.

1. Asigurați-vă că pe acumulator nu se strânge șpan/pilitură și nici praf.
 - În timpul lucrului, asigurați-vă că pe acumulator nu cade șpan/pilitură și nici praf.
 - Asigurați-vă că șpanul/pilitura și praful care cad pe scula electrică în timpul lucrului nu se strâng pe acumulator.
 - Nu depozitați un acumulator nefolosit într-un loc expus la șpan/pilitură și la praf.
 - Înainte de a depozita un acumulator, îndepărtați de pe acesta toate urmele de șpan/pilitură și de praf și nu depozitați acumulatorul împreună cu piese metalice (șuruburi, cuie etc.).
2. Nu găuriți acumulatorul cu obiecte ascuțite cum ar fi cuiele, nu îl loviți cu ciocanul, nu călcați pe el, nu îl aruncați și nu îl supuneți unor șocuri fizice puternice.
3. Nu utilizați un acumulator care pare deteriorat sau care este deformat.
4. Nu folosiți acumulatorul cu polaritatea inversată.
5. Nu îl conectați direct la sursele de energie electrică sau la brichetele electrice ale mașinilor.
6. Nu folosiți acumulatorul în alte scopuri decât cele indicate.
7. În cazul în care acumulatorul nu se încarcă după trecerea timpului de încărcare specificat, încetați imediat să îl mai încărcați.
8. Nu expuneți acumulatorul la temperaturi sau presiuni ridicate, de exemplu nu îl introduceți într-un cuptor cu microunde, într-un uscător sau într-un container presurizat.
9. Țineți-l departe de flacără imediat ce observați scurgeri sau mirosuri neplăcute.

Română

10. Nu îl folosiți în locuri în care se generează o puternică electricitate statică.
11. În cazul în care observați la acumulator scurgeri, mirosuri neplăcute, generare de căldură, decolorări sau deformări, scoateți-l imediat din echipament sau din încărcător și încetați să îl mai utilizați.
12. Nu scufundați acumulatorul sau nu permiteți fluidelor să curgă în interior. Pătrunderea lichidului conductor, precum apa, poate provoca daune care pot duce la incendiu sau explozie. Depozitați acumulatorul dvs. într-un loc răcoros și uscat, departe de elemente combustibile și inflamabile. Trebuie evitate atmosferele gazoase corozive.

PRECAUȚIE

1. În cazul în care lichidul ce se scurge din acumulator intră în contact cu ochii, nu vă frecați la ochi și spălați-i bine cu apă proaspătă curată cum ar fi apa de la robinet și consultați imediat un medic.
În cazul în care nu faceți tratament, lichidul poate provoca probleme oculare.
2. În cazul în care lichidul se scurge pe piele sau pe haine, imediat spălați bine cu apă proaspătă curată, cum ar fi apa de la robinet.
Există posibilitatea ca acest lucru să provoace iritarea pielii.
3. În cazul în care la prima utilizare a acumulatorului detectați mirosuri neplăcute, supraîncălzire, dacă observați rugină, decolorare, deformare și/sau alte nereguli, nu folosiți acumulatorul și înapoiți-l furnizorului sau vânzătorului.

AVERTISMENT

Dacă un obiect străin conductor de electricitate intră la terminalele acumulatorului litiu-ion, se poate produce un scurtcircuit care poate avea ca urmări apariția unui incendiu. La depozitarea acumulatorului vă rugăm să respectați următoarele instrucțiuni.

- Nu puneți în cutia de depozitare obiecte conductoare de electricitate cum ar fi elemente tăietoare, cuie, cabluri din oțel, cabluri din cupru sau alte cabluri.
- Fie montați acumulatorul în scula electrică fie îl depozitați în carcasa acumulatorului în așa fel încât orificiile de ventilare să fie acoperite pentru a preveni apariția scurtcircuitelor. (Vezi Fig. 3)

DESPRE TRANSPORTAREA ACUMULATORULUI LITIU-ION

Când transportați un acumulator litiu-ion, vă rugăm să respectați următoarele instrucțiuni.

AVERTISMENT

Notificați compania transportatoare că un pachet conține un acumulator litiu-ion, informați compania cu privire la puterea sa de ieșire și respectați instrucțiunile companiei transportatoare atunci când aranjați un transport.

- Acumulatorii litiu-ion care depășesc puterea de ieșire de 100 Wh sunt considerați ca făcând parte din categoria de clasificare a materialelor periculoase și vor necesita proceduri de aplicare speciale.
- Pentru transportul în străinătate, trebuie să respectați legea internațională, precum și regulile și reglementările țării de destinație.

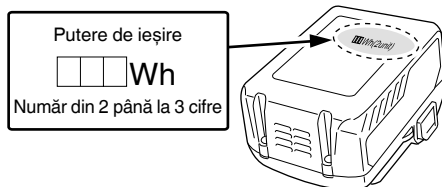

DESCRIEREA ELEMENTELOR NUMEROTATE (Fig. 2–Fig. 41)

①	Acumulator	⑭	Reduceți tensiunea	⑳	Buton de reglare a pompei de ulei	④①	Proeminență cap limitator avans
②	Element de blocare	⑮	Lanțul fierăstrăului	㉑	Frâna de lanț	④②	Rotunjiți
③	Orificii de ventilare	⑯	Șina de ghidaj	㉒	Acționare	④③	Duză de ulei de lanț
④	Terminale	⑰	Vârful șinei de ghidaj	㉓	Eliberați	④④	Canelură
⑤	Carcasă acumulator	⑱	Pinion	㉔	Comutator al indicatorului pentru nivelul acumulatorului	④⑤	Orificiul pentru ulei
⑥	Introduceți	⑲	Direcția lamei	㉕	Indicator luminos nivel acumulator	④⑥	Dispozitiv de prindere lanț
⑦	Trageți	⑳	Ilustrație care arată direcția lamei	㉖	Gheară	④⑦	Caneluri alunecare acumulator
⑧	Buton de blocare	㉑	Bolț	㉗	Mânerul din spate	④⑧	Bornă (Produs)
⑨	Comutator	㉒	Butucul întinzătorului de lanț	㉘	Mânerul din față	④⑨	Pistol cu aer
⑩	Buton	㉓	Proeminență	㉙	Pilă rotundă	⑤①	Bornă (Acumulator)
⑪	Capac lateral	㉔	Za de antrenare	㉚	1/5 din diametrul pilei	⑤②	Caneluri alunecare
⑫	Buton de tensionare	㉕	Ulei de lanț	㉛	Îmbinare indicator de adâncime		
⑬	Creșteți tensiunea	㉖	Vizor de ulei	㉜	Pilă plată		

SPECIFICAȚII

Model	CS3630DB	CS3635DB
Tensiune	36 V	
Lațul fierăstrăului	Tip: 90PX-045X Pas: 9,5 mm (3/8") / Avans: 1,1 mm (0,043")	Tip: 90PX-052X Pas: 9,5 mm (3/8") / Avans: 1,1 mm (0,043")
Șina de ghidaj	Tip: 124MLEA041 Dimensiune: 300 mm (Lungime de tăiere max.)	Tip: 144MLEA041 Dimensiune: 350 mm (Lungime de tăiere max.)
Pinion	Număr de dinți: 6 / 9,5 mm (3/8")	
Viteza lanțului fără sarcină	14,9 m/s (900 m/min)	
Capacitatea rezervorului de ulei de lanț	100 ml	
Acumulator disponibil pentru această sculă* (vândute separat)	BSL36A18 / BSL36B18	
Greutate**	3,4 kg	

* Acumulatorile existente (seriile BSL3660/3620/3626, BSL18xx etc.) nu pot fi utilizate cu această sculă.

Alimentatorul Back pack (BL36200) și adaptorul CA/CC (ET36A) nu pot fi utilizate cu această sculă.

** Greutate: Lațul fierăstrăului, bara de ghidare, capacul lamei, uleiul, bateria nu sunt incluse

ACCESORII STANDARD

Pe lângă unitatea principală (1 unitate), pachetul conține și accesoriile enumerate la pagina 288.

Accesoriile standard sunt supuse modificărilor fără notificare prealabilă.

APLICAȚII

- Tăierea lemnului/a buștenilor
- Curățarea, doborârea pomilor

ASAMBLARE ȘI OPERARE

Acțiune	Figură	Pagină
Scoaterea și introducerea acumulatorului	4	2
Utilizarea întrerupătorului*1	5	2
Selectarea accesoriilor	—	289

*1 Operarea comutatorului

Când comutatorul este cuplat în timp ce apăsați butonul de blocare, lanțul fierăstrăului se rotește. (Fig. 16)

Dacă butonul de blocare nu este apăsat, comutatorul nu poate fi cuplat.

După ce comutatorul este cuplat, lanțul fierăstrăului continuă să se rotească atâta timp cât este apăsat.

Când comutatorul este eliberat, se aplică o frână pentru a opri rotația lanțului fierăstrăului.

AVERTISMENT

Nu asigurați butonul de blocare în timp ce este apăsat.

În cazul în care comutatorul este cuplat accidental, unitatea poate porni pe neașteptate și se pot produce leziuni.

ÎNCĂRCARE

Acumulatorul și încărcătorul acumulatorului nu sunt furnizate împreună cu acest produs.

Pentru acumulatori reîncărcabili, încărcăți în conformitate cu instrucțiunile de utilizare ale încărcătorului pe care îl utilizați.

INSTALAREA (ÎNLOCUIREA)
LANȚULUI FIERĂSTRĂULUI

AVERTISMENT

- Pentru prevenirea accidentelor, opriți întotdeauna unitatea și îndepărtați acumulatorul.
- Nu utilizați lanțul fierăstrăului sau șina de ghidaj în alt fel decât conform indicațiilor din „SPECIFICAȚII”.
- Nu utilizați alimentatorul Back pack (BL36200) și adaptorul CA/CC (ET36A). Configurația acestora are tendința de a înfășura cablul în jurul utilizatorului și se pot produce răni.

PRECAUȚIE

Purtați mănuși groase și aveți grijă să evitați rănirea cu lanțul fierăstrăului.

NOTĂ

- Când îndepărtați lanțul fierăstrăului, îndepărtați rumegușul din duza de ulei, gaura pentru ulei și canelura șinei de ghidaj.

Dacă se acumulează rumeguș, acesta poate cauza defectarea unității.

- Utilizați tipul corect de lanț de fierăstrău conform specificațiilor.
- Dacă instalați un tip greșit de șină de ghidaj, lanțul fierăstrăului poate să se desprindă și se pot produce leziuni.

1. Îndepărtarea capacului lateral (Fig. 6)

Rotiți butonul și îndepărtați capacul lateral.

2. Îndepărtarea lanțului fierăstrăului și a șinei de ghidaj (Fig. 7)

Rotiți discul de tensionare în direcția „-” pentru a introduce un mic joc în lanțul fierăstrăului, apoi desprindeți-l de pe pinion. Detașați împreună cu bara de ghidare în direcția indicată de săgeată.

3. Cuplarea noului lanț al fierăstrăului la pinion (Fig. 8)

- ① Atașați lanțul fierăstrăului de vârful barei de ghidare. Asigurați-vă că lanțul fierăstrăului este orientat astfel încât lama să fie orientată în direcția indicată în ilustrația de sub pinion.

- ② Introduceți bolțul și butucul de tensionare a lanțului în gaura din bara de ghidare în timp ce țineți lanțul și vârful barei de ghidare. Angrenați capătul lanțului fierăstrăului la pinion și montați bara de ghidare pe corpul fierăstrăului.

Română

4. Instalarea capacului lateral (Fig. 9)

- ① Atașați capacul lateral introducând proeminența în fanta din corpul fierăstrăului. Asigurați-vă că lanțul fierăstrăului nu se desprinde de bara de ghidare.
 - ② Rotiți butonul o dată pentru a-l fixa temporar.
- Îndepărtați murdăria din jurul capacului lateral înainte de reatașare.

5. Reglarea tensiunii lanțului fierăstrăului (Fig. 10)

- În timp ce ridicați vârful țigii de ghidaj, rotiți butonul de tensionare pentru a regla tensiunea lanțului fierăstrăului.
- Rotiți discul de tensionare spre „+” pentru a crește tensiunea lanțului fierăstrăului și spre „-” pentru a o reduce.

6. Verificarea tensiunii lanțului fierăstrăului (Fig. 11)

Reglați tensiunea lanțului fierăstrăului astfel încât spațiul dintre zala de antrenare a lanțului fierăstrăului și șina de ghidaj să fie între 0,5 și 1 mm când ridicați ușor lanțul fierăstrăului aproape de centrul șinei de ghidaj.

7. Asigurarea butonului (Fig. 12)

Când reglarea este completă, ridicați șina de ghidaj și strângeți butonul la maximum.

AVERTISMENT

După reglarea tensiunii lanțului fierăstrăului, asigurați-vă că butonul este strâns la maximum.
Dacă este slăbit, se pot produce leziuni.

- Uleiul de lanț lubrifică automat.
Viteza de eliberare a uleiului pentru lubrifierea automată este stabilită din fabrică la maximum.
Pentru a reduce viteza de descărcare, rotiți dispozitivul de reglare a pompei de ulei de pe partea dreaptă a vizorului pentru ulei în sensul acelor de ceasornic. (Fig. 14)

NOTĂ

- Capacitatea rezervorului de ulei este de aprox. 100 ml. Asigurați-vă că nu sunt scurgeri de ulei sau depășite din rezervorul de ulei atunci când completați cu ulei de lanț.
- Vă recomandăm să vă aprovizionați cu ulei de lanț.
Dacă veți continua să lucrați fără ulei de lanț, lanțul fierăstrăului se poate arde sau motorul se poate defecta.
- Aveți grijă să evitați pătrunderea prafului sau a altor impurități în rezervorul de ulei.
Dacă în rezervorul de ulei intră praf și alte impurități, unitatea se poate defecta.
- Uleiul de lanț rămas în rezervor se poate scurge datorită structurii acestei unități. Deși acest lucru nu indică o defecțiune, locul de depozitare se poate murdări, așadar atenție la acest aspect!
La depozitare, evacuați uleiul din rezervor și sub corpul principal puneți un obiect care poate să absoarbă orice scurgeri.

4. Instalarea acumulatorului (Fig. 4)

Așa cum se arată în Fig. 4, împingeți ferm până când se fixează printr-un clic.

PRECAUȚIE

Atașați acumulatorul în siguranță.
Dacă acumulatorul nu este atașat în siguranță, el poate cădea și se pot produce leziuni.

5. Verificarea operării frânei de lanț (Fig. 15)

AVERTISMENT

- Deși frâna de lanț este un dispozitiv pentru oprirea de urgență, nu vă puteți baza în totalitate pe acesta. Operați cu grijă pentru a evita riscul de recul.
- Frâna de lanț este concepută pentru a fi utilizată în situații de urgență și la pornire. A nu se utiliza fără discernământ.
- Pentru a evita mișcarea defectuoasă a frânei de lanț din cauza acumulării de rumeguș etc., curățați-o în mod regulat.
- Frâna de lanț este o componentă importantă pentru garantarea utilizării în siguranță.
Dacă aveți vreo problemă în legătură cu operarea frânei de lanț, solicitați repararea la centrul dumneavoastră de service autorizat HiKOKI.
- Produsul este livrat cu frâna de lanț pusă pe poziția „PORNIT”. Frâna de lanț trebuie decuplată înainte de utilizare.

Frâna de lanț este un dispozitiv pentru oprirea de urgență care oprește lanțul fierăstrăului când unitatea este supusă unui recul etc., pentru a reduce riscul.

(Consultați „Cauzele recului și prevenirea acestuia de către operator.”)

Împingeți frâna de lanț (Ⓣ) în direcția indicată de săgeată pentru a aplica frâna de lanț și a opri lanțul fierăstrăului. Pentru a decupla frâna de lanț, eliberați comutatorul și trageți frâna de lanț.

PRECAUȚIE

Frâna lanțului funcționează numai când alimentarea este pornită. Verificați funcționarea frânei de lanț într-un loc în care nu există persoane sau obstacole în apropiere.

- ① Apăsăți comutatorul în timp ce apăsați butonul de siguranță.
- ② Odată ce lanțul fierăstrăului începe să se învârtă, împingeți frâna de lanț către lanțul fierăstrăului.
- ③ Dacă lanțul fierăstrăului se oprește, frâna lanțului funcționează așa cum ar trebui. Pentru a decupla frâna, eliberați comutatorul și trageți frâna de lanț.

VERIFICAREA ȘI PREGĂTIREA ÎNAINTE DE UTILIZARE

Înainte de utilizare, efectuați verificarea și pregătirea următoare.

AVERTISMENT

- Pentru a preveni accidentele, efectuați întotdeauna pașii de la 1 la 3 asigurându-vă că acumulatorul este scos din corp.
- Nu asigurați butonul de blocare în timp ce acesta este apăsat.
În cazul în care comutatorul este cuplat accidental, unitatea poate porni pe neașteptate și se pot produce leziuni.

1. Asigurați-vă că ați oprit comutatorul

- Dacă introduceți acumulatorul fără să știți dacă comutatorul este cuplat, unitatea poate porni pe neașteptate, ceea ce poate duce la un accident.
- Când comutatorul este cuplat în timp ce apăsați butonul de blocare, unitatea pornește, iar când comutatorul este eliberat, unitatea se oprește.

2. Verificarea tensiunii lanțului fierăstrăului

- Dacă tensiunea lanțului fierăstrăului nu este corectă, există un risc de defectare și de deteriorare a lanțului fierăstrăului sau a șinei de ghidaj. Consultând pașii de la 5 la 7, „Instalarea (înlocuirea) lanțului fierăstrăului”, asigurați-vă că este reglată o tensiune corespunzătoare.
- Când lanțul fierăstrăului este încă nou, el este deosebit de elastic. Așadar, verificați periodic tensiunea și reglați după cum este necesar.
- Verificați, de asemenea, dacă butonul este strâns în siguranță.

3. Verificarea uleiului de lanț

- Această unitate este furnizată fără ulei de lanț la interior. Înainte de utilizare, asigurați-vă că rezervorul de ulei este umplut cu uleiul de lanț furnizat. (Fig. 13)
- În timpul lucrului, verificați periodic vizorul de ulei și reumpleți după cum este necesar.
- Dacă uleiul de lanț furnizat se termină, utilizați ulei de lanț HiKOKI vândut separat sau un ulei de lanț echivalent de pe piață.

6. Verificarea eliberării uleiului de lanț (Fig. 16)

- Când porniți unitatea, uleiul de lanț lubrifică automat șina de ghidaj și lanțul fierăstrăului.
- Dacă la 2-3 minute de la pornirea unității uleiul nu pare a ieși, verificați dacă în jurul duzei de ulei s-a acumulat rumeguș.

(Consultați „Curățarea duzei de la uleiul de lanț.”)
(Consultați „Verificarea uleiului de lanț.”)







INDICATOR ÎNCĂRCARE ACUMULATOR

Puteți să controlați capacitatea rămasă a acumulatorului apăsând comutatorul indicatorului de încărcare a acumulatorului în direcția lămpii indicatoare aprinse. (Fig. 17, Tabelul 1)

Indicatorul se va opri aproximativ 3 secunde după ce este apăsat comutatorul indicatorului de încărcare a acumulatorului.

Cel mai bine este să utilizați indicatorul de încărcare a acumulatorului ca ghid, deoarece există diferențe ușoare, cum ar fi temperatura ambiantă și starea acumulatorului. De asemenea, indicatorul de încărcare a acumulatorului poate varia de la cele echipate la o sculă sau la un încărcător. (Acumulatorul nu este inclus, se vinde separat)

Tabelul 1

Starea indicatorului	Nivel rămas acumulator
	Luminează; Acumulatorul este încărcat peste 75%.
	Luminează; Acumulatorul este încărcat între 50%–75%.
	Luminează; Acumulatorul este încărcat între 25%–50%.
	Luminează; Acumulatorul este încărcat mai puțin de 25%.
	Clipește; Acumulatorul este aproape descărcat. Reîncărcați acumulatorul cât mai curând posibil.
	Clipește; Furnizarea de energie este oprită datorită temperaturii ridicate. Îndepărtați acumulatorul din sculă și lăsați-l să se răcească complet.
	Clipește; Furnizarea de energie este suspendată din cauza unei avarii sau a unei defecțiuni. Problema ar putea fi acumulatorul așa că va rugăm să contactați distribuitorul dvs.

Deoarece indicatorul nivelului rămas al acumulatorului vă informează în mod diferit în funcție de temperatura ambiantă și de caracteristicile acumulatorului, consultați-l ca referință.

NOTĂ

- Nu bruscați panoul de control și feriți-l de spargere. Aceasta ar putea avea consecințe nedorite.
- Pentru a reduce consumul acumulatorului, indicatorul nivelului rămas se va aprinde atunci când este apăsat comutatorul nivelului rămas al acumulatorului.

PROCEDURI DE TĂIERE**AVERTISMENT**

- Înainte de operare, asigurați-vă că frâna de lanț funcționează.
- În timpul utilizării, apucați mânerul ferm cu ambele mâini.
- Când tăiați lemnul începând din partea de jos, asigurați-vă că lanțul fierăstrăului nu se lovește de lemn. Dacă unitatea este împinsă spre înapoi, se pot produce leziuni.
- În timpul pauzelor de lucru sau după lucru, opriți întotdeauna unitatea și îndepărtați acumulatorul din corpul principal.

Monitorizați întotdeauna locul de muncă și zona înconjurătoare, asigurați-vă că nu există obiecte care ar putea cauza leziuni, accidente sau defecțiuni și, dacă este cazul, îndepărtați-le în prealabil.

În special, când pentru a lucra stabiliți un reazem pentru picioare, asigurați-vă că acesta este stabil și că nu există niciun obiect de care v-ați putea împiedica.

Când doborâți copaci, accorțați întotdeauna o mare atenție direcției în care copacul va cădea sau se va rostogoli și stabiliți în prealabil o zonă de evacuare în siguranță și calea pe care o veți urma.

① Asigurați-vă că unitatea este oprită

Dacă introduceți acumulatorul fără să știți că este cuplat comutatorul, unitatea poate porni pe neașteptate, ceea ce poate duce la un accident.

② Instalarea acumulatorului (Fig. 4)

Așa cum se arată în Fig. 4, împingeți ferm până când se fixează printr-un clic.

③ Cuplarea comutatorului

Asigurați-vă că lanțul fierăstrăului nu se află în contact cu lemnul, cuplați comutatorul și începeți tăierea când viteza lanțului fierăstrăului a crescut.

PRECAUȚIE

- La pornirea unității, asigurați-vă că lanțul fierăstrăului nu se află în contact cu materialul sau cu altceva.
- În timpul utilizării, aveți grijă să vă asigurați că lanțul fierăstrăului nu se află în contact cu un alt material sau obiect. În special, când ați terminat de tăiat, aveți grijă să vă asigurați că nu atinge solul.

NOTĂ

Reumpleți rezervorul de ulei din timp pentru a evita ca unitatea să rămână fără ulei.

1. Proceduri generale de tăiere

- (1) Porniți scula în timp ce țineți fierăstrăul ușor depărtat de lemnul care trebuie tăiat. Începeți să tăiați numai după ce unitatea a ajuns la viteza maximă.
- (2) Când tăiați o bucată subțire de lemn, apăsați secțiunea de la baza șinei de ghidaj pe lemn și tăiați în jos, așa cum se arată în Fig. 18.
- (3) Când tăiați o bucată groasă de lemn, apăsați gheara din partea frontală a unității înspre lemn și tăiați-l cu o mișcare de pârghie, în același timp folosind gheara ca punct de sprijin, așa cum se arată în Fig. 19.
- (4) Când tăiați lemn orizontal, rotiți corpul unității la dreapta, astfel încât șina de ghidaj să fie dedesubt, și țineți partea superioară a mânerului din față cu mâna stângă. Țineți șina de ghidaj orizontal și plasați gheara din partea frontală a corpului unității pe lemn. Utilizând gheara ca punct de sprijin, faceți o tăietură în lemn rotind mânerul din spate la dreapta. (Fig. 20)
- (5) Când faceți tăieturi în lemn începând din partea de jos, atingeți ușor lemnul cu partea superioară a șinei de ghidaj. (Fig. 21)
- (6) Pe lângă studierea cu atenție a instrucțiunilor de utilizare, asigurați o instruire practică privind operarea fierăstrăului cu lanț înainte de utilizare sau cel puțin exercițiul lucrului cu fierăstrăul cu lanț tăind bucăți de lemn rotund pe o capră.

Română

- (7) Când tăiați bușteni sau lemne fără suport, susțineți-le în mod corespunzător imobilizându-le în timpul tăierii cu ajutorul unei capre sau prin altă metodă adecvată.

PRECAUȚIE

- Când tăiați lemnul începând din partea de jos, există riscul ca unitatea să fie împinsă înapoi spre utilizator dacă lanțul lovește puternic lemnul.
- Nu rețezați lemnul când începeți din partea de jos, deoarece există pericolul să nu mai puteți controla șina de ghidaj la terminarea tăierii.
- Aveți întotdeauna grijă ca fierăstrăul cu lanț aflat în funcțiune să nu atingă solul sau garduri din sârmă.

2. Tăierea ramurilor

- (1) Tăierea ramurilor unui copac aflat în picioare: ramură groasă trebuie tăiată mai întâi dintr-un punct îndepărtat de trunchiul copacului.
- Mai întâi tăiați aproximativ o treime din grosimea ramurii începând de dedesubt, și apoi tăiați ramura din partea de deasupra. În cele din urmă tăiați porțiunea rămasă a ramurii, la nivel cu trunchiul copacului. (Fig. 22)

PRECAUȚIE

- Feriți-vă întotdeauna de ramurile care cad.
- Atenție întotdeauna la ricoșeul fierăstrăului cu lanț.

(2) Tăierea ramurilor din copacii doborâți:

Mai întâi tăiați ramurile care nu ating solul, apoi tăiați-le pe cele care îl ating. La tăierea ramurilor groase care ating solul, mai întâi tăiați aproximativ jumătate din grosime începând din partea de sus, apoi tăiați ramura de dedesubt. (Fig. 23)

PRECAUȚIE

- La tăierea ramurilor care ating solul, aveți grijă ca șina de ghidaj să nu se blocheze din cauza apăsării.
 - În timpul etapei finale a tăierii, atenție la rostogolirea bruscă a bușteanului.
- ### 3. Tăierea buștenilor
- La tăierea unui buștean poziționat așa cum se arată în Fig. 24, mai întâi tăiați aproximativ o treime din grosime începând de dedesubt, apoi rețezați din partea de sus. Când tăiați un buștean cu scorbură, așa cum se arată în Fig. 25, mai întâi tăiați aproximativ două treimi din grosime începând de deasupra, apoi rețezați din partea de jos.

PRECAUȚIE

- Asigurați-vă că șina de ghidaj nu se blochează în buștean din cauza apăsării.
- Când lucrați pe sol înclinat, asigurați-vă că stați în amonte față de buștean. Dacă stați în aval, bușteanul tăiat se poate rostogoli spre dvs.

4. Tăierea unui buștean așezat orizontal

- Asigurați-vă că bușteanul este stabil.
- Împingeți țepușa înspre buștean. Folosiți țepușa ca punct de sprijin pe care mânerul poate fi ridicat pentru a facilita tăierea. (Fig. 26)

5. Tăierea unui buștean sprijinit la ambele capete

- Începeți prin tăierea la o adâncime de aproximativ o treime din partea superioară, apoi tăiați cu fierăstrăul de dedesubt pentru a finaliza tăierea.
- Bara de ghidare se poate bloca în interiorul tăieturii fierăstrăului dacă încercați să tăiați complet prin partea de sus. (Fig. 27)

6. Doborârea copacilor

- (1) Tăierea tapei (1) așa cum se arată în Fig. 28):
- Tăiați tapa pe partea aflată în direcția în care doriți să cadă copacul.
- Adâncimea tapei trebuie să fie de 1/3 din diametrul copacului. Nu doborâți niciodată copaci fără o tapă corepunzătoare.
- (2) Tăierea de doborâre (2) așa cum se arată în Fig. 28):
- Faceți o tăietură de doborâre la aprox. 5 cm deasupra tapei și paralelă cu aceasta.
- Dacă lanțul se blochează în timpul tăierii, opriți fierăstrăul și utilizați pene pentru a-l elibera. Nu rețezați copacul.

PRECAUȚIE

- Copacii trebuie să fie doborâți astfel încât nicio persoană să nu fie pusă în pericol, să nu se lovească nicio rețea de utilități și să nu se cauzeze nicio pagubă materială.
- Asigurați-vă că stați în amonte, deoarece copacul se poate rostogoli sau poate aluneca în aval după ce este doborât.

Măsură de precauție la tăiere

Pentru operațiuni la scară largă sau lucru non-stop

Aparatul este prevăzut cu un circuit de protecție la supraîncălzire, care protejează componentele electronice ce controlează acumulatorul reîncărcabil. În timpul utilizării susținute sau în timpul operațiilor cu sarcini ridicate generate de presiune asupra unelei, temperatura unelei crește și, în cele din urmă, declanșează circuitul de protecție împotriva supraîncălzirii, care va opri uneala.

În acest caz, lăsați aparatul să se răcească un timp. După scăderea temperaturii, utilizați aparatul și fi din nou posibilă. Dacă, în timpul funcționării continue, acumulatorul reîncărcabil trebuie schimbat, lăsați aparatul în repaus aproximativ 15 minute.

Apucarea/Forța de împingere a fierăstrăului cu lanț

Apucați întotdeauna ferm fierăstrăul cu lanț.

În plus, nu forțați fierăstrăul cu lanț mai mult decât este necesar. Când tăiați, forța suplimentară exercitată asupra fierăstrăului cu lanț nu va accelera viteza de tăiere. Acest lucru va suprasolicita motorul, va afecta performanța și va deteriora sau cauza defectarea motorului și a șinei de ghidaj.

Utilizați unitatea în intervalul în care lanțul fierăstrăului are o viteză rezonabilă.

În special, când lanțul fierăstrăului se oprește (se blochează) din cauza forței excesive, el poate cauza leziuni sau defectarea unității.

Prinzător de lanț

- Prinzătorul de lanț este localizat pe capul de forță, imediat dedesubtul lanțului, pentru a împiedica eventualitatea lovirii utilizatorului pinzei cu un lanț rupt.
- Când lanțul fierăstrăului este rupt, înlocuiți-l cu altul nou consultând „Instalarea (înlocuirea) lanțului fierăstrăului”.

ASCUȚIREA LAMEI LANȚULUI

AVERTISMENT

Pentru prevenirea accidentelor, decuplați întotdeauna comutatorul și îndepărtați acumulatorul din corpul principal.

PRECAUȚIE

Ascuțiți lanțul fierăstrăului și reglați indicatorul de adâncime în poziția centrală de pe bara de ghidare, cu lanțul fierăstrăului atașat la corpul principal.

NOTĂ

Ascuțiți lanțul fierăstrăului și reglați limitatorul de avans în poziția centrală pe șina de ghidaj, cu lanțul fierăstrăului atașat la corpul principal.

Când tăișul lanțurilor de fierăstrău se deteriorează, motorul și fiecare componentă a corpului sunt împovărate și eficiența scade.

Pentru o performanță optimă a unității, întreținerea frecventă este necesară pentru a menține lanțul de fierăstrău ascuțit.

1. Ascuțirea lamei

Utilizați o pilă rotundă cu diametrul de 4 mm.

Pila rotundă trebuie ținută în centrul lamei lanțului, astfel încât o cincime din diametrul său să se extindă deasupra vârfului lamei, așa cum se arată în Fig. 29.

Ascuțiți lamele menținând pila rotundă la un unghi de 30° față de bara de ghidare, așa cum se arată în Fig. 30.

Piliți lamele împingând ușor pila rotundă în direcția mânerului.

Asigurați-vă că pila rotundă nu atinge lanțul fierăstrăului atunci când retrageți pila.

Asigurați-vă că toate lamele de fierăstrău sunt pilite la același unghi sau eficiența de tăiere a unelei va fi afectată. Unghiurile corespunzătoare pentru ascuțirea corectă a lamelor sunt prezentate în **Fig. 31**. (Pila rotundă este vândută separat.)

2. Reglarea indicatorului de adâncime

AVERTISMENT

- Nu șlefuiți partea superioară a colierului barei de protecție și a barei de protecție a barei de transmitere a mișcării și nici nu deformați forma pieselor menționate.
- Reglarea indicatoarelor de adâncime trebuie să fie în linie cu dimensiunile și formele predeterminate, în caz contrar riscul de recul poate crește, cauzând răni.



Indicatoarele de adâncime trebuie să fie toate aliniate în același mod, deoarece sunt utilizate pentru a regla adâncimea în poziția în care freza intră în lemn.

Atunci când ascuțiți lanțul fierăstrăului, asigurați-vă că verificați indicatorul de adâncime la fiecare două sau trei ori. (**Fig. 32**)

Așezați îmbinarea indicatorului de adâncime pe lanțul fierăstrăului, lăsați calibrul vizibil pe canelură și utilizați o pilă plată pentru a șanfrana porțiunea din îmbinarea indicatorului de adâncime. (**Fig. 33**) (Îmbinarea indicatorului de adâncime și pila plată se vând separat.)

După ce ați îndepărtat indicatorul de adâncime, rotiți partea frontală a indicatorului de adâncime așa cum a fost. (**Fig. 34**)

După ce ascuțiți lanțul fierăstrăului, puneți-l în ulei de lanț pentru a îndepărta piliturile prin spălare.

Dacă piliturile nu sunt îndepărtate prin spălare, lanțul fierăstrăului și șina de ghidaj se vor uza rapid în timpul utilizării.

Îmbinarea indicatorului de adâncime poate fi utilizată și atunci când se prelucrează cu o pilă rotundă. (**Fig. 35**)

ÎNȚREȚINERE ȘI VERIFICARE

După operare, când unitatea urmează a fi stocată, efectuați verificarea și întreținerea fiecărei părți.

AVERTISMENT

În timpul întreținerii și al verificării, opriți întotdeauna unitatea și îndepărtați acumulatorul din corpul principal. În plus, deconectați ștecherul încărcătorului de la priză.

PRECAUȚIE

Purtați întotdeauna mănuși când manevrați lanțul fierăstrăului.

1. Verificarea lanțurilor de fierăstrău

- Verificați ocazional lanțul fierăstrăului. În cazul oricărei anomalități, înlocuiți-l cu unul nou, consultând „Instalarea (încucirea) lanțului fierăstrăului”.
- Verificați tensiunea lanțului și dacă este strâns corect.
- Încețaiți utilizarea unității când lanțul fierăstrăului este tocește și ascuțiți-l consultând „Ascuțirea lamei lanțului”.
- După utilizare, lubrifiați cu grijă lanțul fierăstrăului și șinele de ghidaj folosind ulei anticoroziv.

NOTĂ

Când curățați capacul lateral, pinionul, duza pentru ulei a lanțului și bara de ghidare, consultați procedura „Instalarea (încucirea) lanțului de fierăstrău” și îndepărtați lanțul fierăstrăului.

2. Curățarea capacului lateral și a pinionului (Fig. 36)

Curățați și îndepărtați șpanul sau praful rămas în interiorul componentelor.

3. Curățarea duzei de la uleiul de lanț (Fig. 37)

Înainte de a curăța duza de la uleiul de lanț, îndepărtați capacul lateral și șina de ghidaj.

4. Curățarea șinei de ghidaj (Fig. 38)

Când canelura șinei de ghidaj sau duza de ulei se înfundă cu rumeguș și impurități similare, este posibil ca uleiul să nu mai curgă, ceea ce poate duce la defectarea unității.

Îndepărtați șina de ghidaj și curățați orice rumeguș cu care s-a înfundat canelura după utilizare, precum și când înlocuiți lanțul fierăstrăului. (Consultați „Instalarea (încucirea) lanțului fierăstrăului.”)

5. Curățarea frâna de lanț (Fig. 39)

Utilizați o perie pentru a îndepărta șpanul de la spațiul liber la corpul fierăstrăului.

6. Verificarea dispozitivului de prindere a lanțului (Fig. 40)

Dispozitivul de prindere a lanțului este conceput pentru a proteja operatorul de a fi lovit de lanțul fierăstrăului dacă acesta capătă joc sau este rigid.

Dispozitivul de prindere a lanțului este integrat în capacul lateral.

Verificați pentru a confirma că dispozitivul de prindere a lanțului nu este deteriorat.

7. Verificarea șuruburilor de montare

Verificați la intervale regulate toate șuruburile de montare și asigurați-vă că acestea sunt corect strânse. Dacă există șuruburi slăbite, strângeți-le. Dacă există șuruburi slăbite, strângeți-le imediat. În caz contrar pot apărea pericole grave.

8. Întreținerea motorului

Bobinajul motorului este inima motorului.

Fiți foarte atenți să nu deteriorați bobinajul și să nu îl expuneți la ulei sau la apă.

9. Curățarea acumulatorului și a compartimentului de instalare a acumulatorului (Fig. 41)

Utilizați o perie sau un pistol cu aer pentru a îndepărta tot șpanul sau praful și pentru a menține fierăstrăul curat.

NOTĂ

- Acumularea de șpan și praf în timpul utilizării poate duce la căderea acumulatorului sau la alte accidente. Permitea acumulării de șpan și praf poate duce, de asemenea, la defecțiuni, inclusiv la contactul greșit între acumulator și borne.
- După curățare, verificați pentru a confirma că acumulatorul poate fi detașat cu ușurință și reatașat pe corpul sculei.

10. Curățarea exterioră

Când fierăstrăul cu lanț s-a murdărit, ștergeți-l cu o cârpă moale și uscată sau cu o cârpă umezită cu apă și săpun. Nu folosiți solvenți pe bază de clor și nici benzină sau diluanți, deoarece aceștia tocesc masele plastice.

11. Depozitare

- Curățați temeinic toate componentele. Acoperiți părțile metalice cu un strat subțire de inhibitor de coroziune.
- Aveți grijă să reparați toate părțile deteriorate înainte de a le depozita.
- Când stocați unitatea, efectuați curățarea și întreținerea fiecărei părți și montați capacul lanțului la șina de ghidaj.
- Depozitați fierăstrăul cu lanț într-un loc cu temperatura mai mică de 40°C și nu îl lăsați la îndemâna copiilor.

NOTĂ

Depozitarea acumulatorilor litiu-ion.

Asigurați-vă că acumulatorii litiu-ion au fost complet încărcăți înainte de a-i depozita.

Depozitarea prelungită (3 luni sau mai mult) a acumulatorilor cu un nivel de încărcare scăzut poate duce la scăderea performanței, la reducerea semnificativă a timpului de utilizare a acumulatorilor sau poate face acumulatorii incapabili să stea încărcăți.

Română

Cu toate acestea, timpul de utilizare a acumulatorilor semnificativ de redus poate reveni la normal prin încărcarea și utilizarea acumulatorilor în mod repetat, de două până la cinci ori.

Dacă durata de folosire a acumulatorului este foarte scurtă în ciuda încărcării și folosirii repetate, schimbați acumulatorii.

PRECAUȚIE

Pe durata folosirii și a operațiunilor de întreținere a mașinii trebuie respectate reglementările și standardele naționale privind securitatea.

Notă importantă pentru bateriile uneltelor HiKOKI cu acumulatori

Utilizați întotdeauna acumulatori originali. Nu garantăm siguranța și performanța uneltei dacă se utilizează alți acumulatori decât cei recomandați sau dacă acumulatorul original este dezmembrat sau modificat (cum ar fi demontarea și înlocuirea celulelor sau a altor părți interne).

GARANȚIE

Garantăm sculele electrice HiKOKI în conformitate cu reglementările statutare/specifice țării. Această garanție nu acoperă defectele sau daunele provocate de utilizarea necorespunzătoare, abuz sau de uzura și deteriorarea normale. În cazul în care aveți reclamații, vă rugăm să trimiteți scula electrică nedemontată, împreună cu CERTIFICATUL DE GARANȚIE care se găsește la finalul prezentelor Instrucțiuni de utilizare, la o unitate service autorizată de HiKOKI.

Informații privind nivelul de zgomot transmis prin aer și nivelul de vibrații

Valorile măsurate au fost determinate în conformitate cu EN62841 și este declarată conformă cu ISO 4871.

CS3630DB

Nivelul tipic al puterii sonore ponderate A: 107 dB (A)
Nivelul tipic al presiunii sonore ponderate A: 87 dB (A)
Precizie K: 3 dB (A)

CS3635DB

Nivelul tipic al puterii sonore ponderate A: 105 dB (A)
Nivelul tipic al presiunii sonore ponderate A: 85 dB (A)
Precizie K: 3 dB (A)

Purtați protecție auditivă.

Valorile totale ale vibrațiilor (suma vectorială pe cele trei axe) au fost stabilite în conformitate cu EN62841.

CS3630DB

$a_h = 2,5 \text{ m/s}^2$
Precizie K = 1,5 m/s²

CS3635DB

$a_h = 2,4 \text{ m/s}^2$
Precizie K = 1,5 m/s²

Valoarea totală declarată a vibrațiilor și valoarea declarată a emisiei de zgomot au fost măsurate în conformitate cu o metodă standard de testare și pot fi utilizate pentru compararea unei scule cu alta.

Acestea pot fi utilizate și ca o evaluare preliminară a expunerii.

AVERTISMENT

- Vibrațiile și emisia de zgomot în timpul folosirii efective a sculei electrice pot diferi de valorile totale declarate, în funcție de modurile în care este utilizată scula, în special de ce tip de piesă de prelucrat este procesată; și
- Identificați măsuri de siguranță ce trebuie luate pentru protejarea operatorului și care sunt bazate pe estimarea expunerii, în condiții reale de utilizare (ținând seama de toate componentele ciclului de utilizare, cum ar fi timpul necesar opririi sculei și timpul de funcționare suplimentar la pornirea sculei).

NOTĂ

Ca urmare a programului continuu de cercetare și dezvoltare derulat de HiKOKI, prezentele specificații pot fi modificate fără notificare prealabilă.

REMEDIEREA PROBLEMELOR

Dacă aparatul funcționează anormal, efectuați verificările din tabelul de mai jos. Dacă problema nu se remediază, consultați distribuitorul sau Centrul de service autorizat HiKOKI.













1. Sculă electrică

Simptom	Cauză posibilă	Remediu
Motorul se aude dar lanțul fierăstrăului... ○ nu se mișcă ○ nu se mișcă liber	Este posibil ca frâna de lanț să fie activată.	Decuplați trăgând maneta frânei de lanț înspre dumneavoastră.
	Tensiunea lanțului fierăstrăului este prea mare.	Verificați tensiunea lanțului fierăstrăului și, dacă este prea strâns, reduceți tensiunea.
	Lanțul fierăstrăului iese din pinion.	Verificați ca lanțul fierăstrăului să fie cuplat corespunzător pe pinion.
	În interiorul capacului lateral... → s-a acumulat rumeguș → sunt prinse impurități	Curățați capacul lateral.
	În canelura șinei de ghidaj... → s-a acumulat rumeguș → uleiul nu curge	Curățați canelura șinei de ghidaj și orificiul pentru ulei. Asigurați-vă că în rezervorul de ulei există ulei și reumpleți după cum este necesar.
Tăiș nesatisfăcător	Lanțul fierăstrăului... → este uzat sau lama este ruptă → este ruginit	Ascutiți lanțul fierăstrăului. Dacă uzura sau ruperea este foarte gravă, înlocuiți lanțul de fierăstrău cu unul nou.
	Direcția lanțului fierăstrăului este inversată.	Atașați din nou asigurând direcția corectă.
	Lanțul fierăstrăului este slab tensionat.	Verificați tensiunea lanțului fierăstrăului și strângeți dacă este slabă.
Uleiul de lanț ○ curge lent ○ nu curge (se oprește)	În rezervor nu există ulei de lanț.	Reumpleți cu ulei de lanț.
	Duza de la uleiul de lanț este înfundată.	Curățați duza de la uleiul de lanț.
Acumulatorul nu poate fi instalat	Încercarea de a instala un alt acumulator decât cel specificat pentru sculă.	Vă rugăm să instalați un acumulator de tip multi-volt.

SIMBOLI

OPOZORILO

V nadaljevanju so prikazani simboli, uporabljeni pri stroju. Pred uporabo se prepričajte, da jih razumete.

	CS3630DB / CS3635DB: Akumulatorsk Verižna žaga
	Da ne bi prišlo do poškodb, mora uporabnik prebrati navodila.
	Električna orodja ne uporabljajte v dežju in na vlagi oziroma ga ne puščajte na dežju.
	Samo za države EU Električni orodij ne zavržite skupaj z gospodinjstskimi odpadki! V skladu z evropsko direktivo 2012/19/EU o odpadni električni in elektronski opremi in izvedbi v skladu z državnimi zakoni, je treba električna orodja, ki so dosegla življenjsko dobo ločeno zbirati in vrniti v z okoljem združljivo ustanovo za recikliranje.
	Preberite, se posvetujte o dvomih in upoštevajte vsa opozorila in navodila v tem priročniku in na enoti.
	Pred uporabo te naprave si mora uporabnik obvezno namestiti zaščito za oči, glavo in ušesa.
	Dávajte pozor na spätný náraz reťazovej píly a vyhýbajte sa kontaktu s hrotom lišty.
	Enoročna uporaba žage ni dovoljena.
	Vždy používajte reťazovú pílu s dvoma rukami.
	Polnitev z oljem za verigo
	Prilagoditev hitrosti dovajanja olja za verigo
	Stikalo indikatorja za nivo baterije
	Odklopite baterijo

OPIS SESTAVNIH DELOV (SI. 1)

- A: Stikalo: Naprava aktivirana s prstom.
 B: Gumb za odklepanje: Gumb, ki preprečuje nenamerno delovanje sprožilca.
 C: Verižna zavora: Naprava za zaustavljanje ali zaklepanje verige žage.
 D: Igelni odbijač: Naprava, ki deluje kot zatič, ko pride v stik z drevesom ali hlodom.
 E: Pokrov rezervoarja za olje: Pokrov za zapiranje rezervoarja za olje.
 F: Kontrolno okence za olje: Okence za preverjanje količine verižnega olja.
 G: Ročaj spredaj: Podporni ročaj, nameščen na ali proti sprednjem delu glavnega trupa.
 H: Baterija (se prodaja posebej): Vir napetosti za zagon enote.
 I: Ročaj zadaj: Oporna rukoväť umiestnená na zadnej časti hlavného telesa.
 J: Številčnica za napon: Naprava za nastavitev napona verige žage

- K: Gumb: Gombík na zaistenie bočného krytu.
 L: Veriga žage: Veriga, ki služi kot orodje za rezanje.
 M: Letev: Del, ki podpira in vodi verigo žage.
 N: Stranski pokrov: Zaščitni pokrov za letev, verigo žage, sklopko in verižnik, ko se veriga žage uporablja.
 O: Dovajalnik olja: Posoda za olje
 P: Kasetna za verigo: Kasetna za pokrivanje letve in verige žage, kadar se enota ne uporablja.

⚠ OPOZORILO

Ta verižna žaga (CS3630DB / CS3635DB) je narejena posebno za nego in obdelavo dreves. To žago smejo uporabljati samo osebe, ki so usposobljene za nego in obdelavo dreves. Upoštevajte vso dokumentacijo, postopke in priporočila od ustrezne poklicne organizacije. Neupoštevanje tega pomeni visoko tveganje za nesrečo. Priporočamo, da vedno uporabljate dvizhne ploščadi za žaganje v drevju. Tehnike plezanja z vrvi so zelo nevarne in zahtevajo posebno usposabljanje. Upravljalavec mora biti usposobljen za in seznanjen z uporabo zaščitne opreme ter z delovnimi in plezalnimi tehnikami. Vedno uporabljajte zaustavljajno opremo tako za upravljalca kot tudi za žago.

SPLOŠNA VARNOSTNA NAVODILA ZA ELEKTRIČNA ORODJA

⚠ OPOZORILO

Preberite vsa varnostna opozorila, navodila, slikovne prikaze in specifikacije, ki so priložena orodju. Neupoštevanje vseh spodaj navedenih navodil lahko povzroči električni udar, požar in/ali resne telesne poškodbe.

Vsa opozorila in navodila shranite, ker jih boste v prihodnje še potrebovali.

Izraz »električno orodje« v opozorilih se nanaša na električno orodje, ki se napaja z električnim pogonom (z električnim kablom) in na akumulatorsko električno orodje (brez električnega kabla).

1) Varnost na delovnem mestu

- Delovno mesto mora biti čisto in dobro osvetljeno.**
Nered in neosvetljena področja lahko povzročijo nezgodo.
- Električnega orodja ne uporabljajte v eksplozivnih okoljih, na primer v bližini vnetljivih tekočin, plinov ali prahu.**
Električno orodje pri delu proizvaja iskre, ki lahko vnamejo prah ali hlape.
- Med delom z električnim orodjem ne dovolite, da bi se vam otroci ali druge osebe približale.**
Z motenjem vaše pozornosti lahko izgubite nadzor nad orodjem.

2) Električna varnost

- Priljučni vtičnik električnega orodja mora ustrezati vtičnici.** Vtičnika ni dovoljeno kakor koli spreminjati. Pri ozemljenih električnih orodjih ne uporabljajte vtičacev z adapterji.
Nespremenjeni vtičniki in ustrezne vtičnice zmanjšujejo tveganje električnega udara.
- Preprečite stik z ozemljenimi površinami, kot so cevi, grelci, štedilniki in hladilniki.**
Ko je vaše telo ozemljeno, je nevarnost električnega udara večja.
- Električnega orodja ne izpostavljajte dežju ali vlagi.**
Vdor vode v električno orodje povečuje tveganje električnega udara.

- d) Ne zlorablajte kabla. Kabla ne uporabljajte za prenašanje električnega orodja in ne vlecite za kabl, če želite vtikač izvleči iz vtičnice. Kabla ne izpostavljajte vročini, olju, ostrim robovom in premikajočim se delom. Poškodovani in zapleteni kabli povečujejo tveganje električnega udara.
- e) Kadar uporabljate električno orodje zunaj, uporabljajte kabelski podaljšek, ki je primeren za delo na prostem. Z uporabo kabelskega podaljška, ki je izdelan za delo na prostem, je tveganje električnega udara manjše.
- f) Če je delo z električnim orodjem v vlažnem okolju neizogibno, uporabite stikalo za zaščito pred diferenčnim tokom. Zaščitno stikalo zmanjšuje tveganje električnega udara.
- 3) Osebná varnost
- a) Bodite pozorni, pazite kaj delate ter se dela z električnim orodjem lotite z razumom. Električnega orodja ne uporabljajte, če ste utrujeni ali pod vplivom mamil, alkohola ali zdravil. Trenutek nepozornosti med delom z električnim orodjem je lahko vzrok za resne telesne poškodbe.
- b) Uporabite osebno zaščitno opremo. Vedno nosite zaščitna očala. Nošenje zaščitne opreme, kot so maska za prah, protizdrsní zaščitni čevlji, varnostna čelada ali zaščitni glušniki, kar je odvisno od vrste in načina uporabe električnega orodja, zmanjšuje tveganje telesnih poškodb.
- c) Izogibajte se nenamernemu zagonu. Preden orodje priključite na električno omrežje in/ali na akumulator, preden ga dvignete ali nosite, se prepričajte da je orodje izklopljeno. Prenasjanje električnega orodja s prstom na stikalu ali priključitev vklopljenega električnega orodja na električno omrežje je lahko vzrok za nezgodo.
- d) Preden električno orodje vklopite, odstranite nastavitvena orodja in izvijače. Orodje ali ključ, ki se nahaja na vrtečem delu električnega orodja lahko povzroči telesne poškodbe.
- e) Izogibajte se nenormalni drži. Poskrbite za trdno stojišče in za stalno ravnotežje. Na ta način lahko v nepričakovanih situacijah bolje nadzorujete električno orodje.
- f) Nosite primerna oblačila. Med delom ne nosite ohlapnih oblačil ali nakita. Las in oblačil ne približujte premikajočim se delom. Ohlapna oblačila, nakit ali dolgi lasje se lahko ujamejo med premikajoče se dele.
- g) Če je na napravo možno montirati priprave za odsesavanje ali prestrezanje prahu, se prepričajte, da so te ustrezno priključene in pravilno uporabljene. Zbiranje prahu lahko zmanjša nevarnosti povezane s prahom.
- h) Ne dovolite, da vas znanje, pridobljeno s pogostim rokovanjem z orodjem, zavede, da zanemarite varnostna navodila za ravnanje z orodjem. Nepredvidnost lahko že v delčku sekunde povzroči hude telesne poškodbe.
- 4) Uporaba in vzdrževanje električnega orodja
- a) Električnega orodja ne preobremenjujte. Za izbrano delo uporabite ustrezno električno orodje. Z ustreznim električnim orodjem boste delo opravili bolje in varneje.
- b) Električnega orodja ne uporabljate, če stikalo za vklop/izklop orodja ne deluje. Električno orodje, ki ga ni več možno vklopiti ali izklopiti, je nevarno in ga je potrebno popraviti.
- c) Pred nastavljanjem orodja, zamenjavo priključkov ali shranjevanjem orodja izvlecite vtikač električnega orodja iz vira napajanja in/ali odstranite akumulator. S takšnimi preventivnimi varnostnimi ukrepi preprečujete nenamerni zagon orodja.
- d) Električno orodje shranite izven dosega otrok in ne dovolite upravljati orodja osebam, ki orodja ne poznajo in niso prebrale teh navodil. Električno orodje je nevarno v rokah neizkušenih uporabnikov.
- e) Vzdržujte električno orodje in priključke. Preverite pravilno delovanje premičnih delov orodja, poškodbe delov in druga stanja, ki bi lahko vplivala na delovanje električnega orodja. V primeru poškodb je potrebno električno orodje pred uporabo popraviti. Slabo vzdrževano električno orodje je vzrok mnogih nesreč.
- f) Rezalno orodje naj bo ostro in čisto. Pravilno vzdrževano rezalno orodje z ostrimi robovi se manj pogosto zatika in je lažje vodljivo.
- g) Električno orodje, pribor, vsadna orodja in podobno uporabljajte v skladu s temi navodili, pri čemer upoštevajte delovne pogoje in dejavnost, ki jo boste opravljali. Uporabo električnega orodja v druge namene lahko privede do nevarne situacije.
- h) Ročaji in prijemalne površine naj bodo suhe, čiste in brez olja in masti. Spolzki ročaji in prijemalne površine ne omogočajo varnega ravnanja in nadzora orodja v nepričakovanih situacijah.
- 5) Uporaba in vzdrževanje akumulatorja
- a) Polnite samo s polnilnikom, ki ga je določil proizvajalec. Polnilnik, ki je primeren za en tip akumulatorja lahko povzroči nevarnost požara, če ga uporabite z drugim akumulatorjem.
- b) Električna orodja uporabljajte samo s posebej izdelanimi akumulatorji. Uporaba drugih akumulatorjev lahko povzroči tveganje poškodb in požara.
- c) Ko akumulatorja ne uporabljate ga shranite vstran od kovinskih predmetov kot so sponke, kovanci, ključí, žebliji, vijaki ter drugih manjših kovinskih predmetov, ki lahko povežejo en priključek z drugim. Kratek stik med priključki na akumulatorju lahko povzroči opekline ali požar.
- d) Med nepravilno rabo lahko iz akumulatorja priteče tekočina; izogibajte se stiku z njo. V primeru, da pride do stika, takoj operite z vodo. V primeru, da pride tekočina v stik z očmi, poiščite dodatno zdravniško pomoč. Tekočina iz akumulatorja lahko povzroči vnetje ali opekline.
- e) Ne uporabljajte poškodovanega ali spremenjenega baterijskega vložka ali orodja. Poškodovane ali spremenjene baterije so nepredvidljive, povzročijo lahko požar, eksplozijo ali poškodbe.
- f) Baterijskega vložka ali orodja ne izpostavljajte požaru ali prekomerni temperaturi. Izpostavljenost požaru ali temperaturi nad 130°C lahko povzroči eksplozijo.

- g) Upošteвайте vsa navodila za polnjenje in baterijskega vložka ali orodja ne napolnite zunaj temperaturnega območja, določenega v navodilih.
Nepravilno polnjenje ali polnjenje pri temperaturah zunaj določenega območja lahko poškoduje baterijo in poveča nevarnost požara.
- 6) Servisiranje
- a) Električno orodje lahko servisira le usposobljena oseba, ki mora uporabljati originalne nadomestne dele.
Na ta način se ohrani varnost električnega orodja.
- b) Nikoli ne popravljajte poškodovanih baterijskih vložkov.
Baterijske vložke lahko servisirajo samo proizvajalec ali pooblaščen servisieri.

VARNOSTNI UKREP

Preprečite dostop otrokom in neusposobljenim osebam. Kadar orodja ne uporabljate ga shranite izven dosega otrok in neusposobljenih oseb.

VARNOSTNA OPOZORILA ZA VERIŽNO ŽAGO

1. Ne segajte v bližino verige žage, kadar verižna žaga deluje. Preden zaženete verižno žago se prepričajte, da se veriga žage nicesar ne dotika. Trenutek nepozornosti med delom z verižno žago lahko povzroči, da se vaša oblačila ali telo zaplete v žago.
2. Verižno žago vedno držite z vašo desno roko za zadnji ročaj in vašo levo roko za sprednji ročaj. Držanje verižne žage z obrnjeno konfiguracijo rok povečuje tveganje za osebne poškodbe, zato se tega ne sme delati.
3. Režazovú pílu držte len za izolované povrchy na uchopenie, pretože pílová refaz sa môže dostať do kontaktu so skrytými vodičmi. Pri kontakte pílových refazí so „živým“ vodičom môžu byť kovové časti režazovej píly vystavené prúdu a mohli by operátorovi spôsobiť poranenie elektrickým prúdom.
4. Používajte ochranu zraku. Odporúčajú sa ďalšie ochranné prostriedky pre sluch, hlavu, ruky, nohy a chodidlá. Primerané ochranné pomôcky znižujú riziko poranenia lietajúcimi úlomkami alebo neúmyselným kontaktom s pílovou režazou.
5. Nepoužívajte režazovú pílu na strome, na rebriku, zo strechy ani na žiadnom nestabilnom podklade. Prevádzkovanie režazovej píly týmto spôsobom môže viesť k vážnemu zraneniu osôb.
6. Vedno imajte trden položaj in delajte z žago le, kadar stojite na stabilní, varní in ravní površini. Klzke alebo nestabilné povrchy môžu spôsobiť stratu kontroly nad vyvážením režazovej píly.
7. Pri rezaní vej pod napetostjo, pazite na skok nazaj. Ko se napetost v lesnih vlaknih sprostí, lahko veja pod vzmetjo udari uporabnika in/ali vrže verižno žago izven nadzora.
8. Bodite izredno pazljivi kadar režete grmičje in mladike. Tanek material se lahko zatakne v verigo žage in ga udari proti vam ali vas potegne iz ravnotežja.
9. Verižno žago nosite za sprednji ročaj z izklopljeno verižno žago in usmerjeno proč od telesa. Pri preprave alebo skladovaní režazovej píly vždy nasadte kryt vodiacej lišty. Primerno rvanje z verižno žago zmanjša verjetnost slučajnega stika s premikajočo se verigo žage.
10. Dodržiavajte pokyny na mazanie, napínanie reťaze a výmenu lišty a reťaze. Nepravilno napeta ali podmazana veriga lahko poči ali se poveča možnosť udarca nazaj.

11. Režite samo les. Verižne žage ne uporabljajte za namene, za katere ni predvidena. Napríklad: Nepoužívajte režazovú pílu na rezanie kovu, plastov, muriva alebo stavebných materiálov, ktoré nie sú z dreva. Uporaba verižne žage, ki se razlikuje od namenske, lahko povzroči nevarno situacijo.
12. Pri odstraňovaní zaseknutého materiálu, skladovaní alebo údržbe režazovej píly dodržujte všetky pokyny. Uistite sa, že je spínač vypnutý a akumulátorová batéria je vybratá. Neočakávané spustenie režazovej píly pri odstraňovaní zaseknutého materiálu alebo údržby môže viesť k vážnemu zraneniu osôb.

Vzroki udarca nazaj in njegovo preprečevanje s strani uporabnika: (Sl. 2)

- Do udarca nazaj lahko pride, če se konica letve dotakne predmeta, ali če se les zapre in stisne verigo žage v rez. Dotik konice lahko v nekaterih primerih povzroči nenadno nasprotno reakcijo tako, da dvigne letev in jo vrže nazaj proti uporabniku. Stiskanje verige žage vzdolž vrha letve lahko vodilo letev hitro potisne nazaj proti uporabniku. Katerakoli od teh reakcij lahko povzroči, da izgubite kontrolo nad žago, kar lahko vodi do resnih osebnih poškodb. Ne zanašajte se izključno na varnostne priprave, vgrajene v vašo žago. Kot uporabnik verižne žage morate opraviti nekaj korakov, da bo vaše rezanje potekalo brez nesreč ali poškodb. Spätný náraz je výsledkom nesprávneho používania režazovej píly a/alebo nesprávnych prevádzkových postupov alebo podmienok, ktorým sa dá predísť dodržiavaním príslušných opatrení uvedených nižšie:
- Ohranjajte trden príjem tako, da palci in prsti obkrožajo ročaje verižne žage, z obemi rokami na žagi in pozicionirajte vaše telo in roke tako, da vam omogočajo zdržati síle udarca nazaj. Uporabnik lahko nadzira síle udarca nazaj tako, da ustrezno varnostno ukrepa. Ne izpustite verižne žage.
 - Ne segajte predaleč in ne režite nad výšino ramen. To pomaga preprečiť nehoteni dotik konice in omogoča boljši nadzor nad verižno žago v nepričakovaných situáciách.
 - Používajte len náhradné vodiace lišty a pílové reťaze špecifikované výrobcom. Nesprávne náhradné vodiace lišty a pílové reťaze môžu spôsobiť zlomenie reťaze alebo spätý ráz.
 - Upošteвайте navodila režazovej píly za ostrenje in vzdrževanje verige žage. Znižvanie globinského zoba lahko vodi do povečaného udarca nazaj.

DODATNA VARNOSTNA OPOZORILA

1. Delajte brez pritiska. Poleg tega, naj bo vaše telo vedno toplo.
2. Pred začetkom dela, premislite o potrebnih delovnih postopkih in delu, da preprečite nesreče, sicer lahko pride do poškodb.
3. Ne uporabljajte v primeru slabega vremena, kot je močan veter, dež, sneg, meгла, ali na območjih, kjer pogosto prihaja do padanja kamenja ali plazov. V slabem vremenu je lahko presoja zmanjšana in vibracije lahko privedejo do katastrofe.
4. V primeru slabe vidljivosti, kot na primer med slabim vremenom ali ponoči, ne uporabljajte naprave. Poleg tega je ne uporabljajte v dežju ali na mestih, ki so izpostavljena dežju. Nestabilno oporišče ali izguba ravnotežja lahko povzročita nesrečo.
5. Pred začetkom uporabe naprave preverite letev in verigo žage.
 - Če sta letev ali veriga žage počena, ali je proizvod opraskan ali zvit, ne uporabljajte naprave.

- Preverite, ali sta letev in veriga žage varno nameščena. Če sta letev ali veriga žage razklana ali premaknjena, lahko to vodi do nesreče.
- 6. Pred začetkom dela, preverite in zagotovite, da stikalo ni vklopljeno, razen če je gumb za odklepanje pritisnjen. Če naprava ne deluje pravilno, takoj prekinite uporabo in se za popravilo obrnite na vaš HiKOKI-jev pooblaščen servisni center.
- 7. Verigo žage namestite pravilno, v skladu s priročnikom z navodili. Če ni nameščena pravilno, se bo veriga žage snela z letve in lahko pride do poškodb.
- 8. Nikoli ne odstranite nobene varnostne priprave, nameščene na verižni žagi (verižna zavora, gumb za odklepanje, lovilec verige itd.). Poleg tega jih ne spreminjajte ali onesposobljajte. Lahko pride do poškodb.
- 9. V naslednjih primerih izklopite stikalo in zagotovite, da se veriga žage ne premika več:
 - Če se žaga ne uporablja ali je v popravilu.
 - Pri premikih na novo delovno lokacijo.
 - Pri pregledovanju, naravnavanju ali menjavi verige žage, letve, kasete za verigo ali drugega dela.
 - Pri ponovnem polnjenju verižnega olja.
 - Ko odstranjujete prah itd. s telesa.
 - Ko odstranjujete ovire, smeti ali žagovino, povzročeno z delom, z delovnega območja.
 - Ko odložite napravo ali ko odidete proč od naprave.
 - V drugih primerih, če zaznate nevarnost ali pričakujete tveganje. Če se veriga žage še vedno premika, lahko pride do nesreče.
- 10. Delo naj bi v splošnem potekalo individualno. Kadar je udeleženi več oseb, zagotovite zadostno razdaljo med njimi. Zlasti pri podiranju dreves ali pri delu na pobočju, če pričakujete padanje, kotaljenje ali drsenje dreves, zagotovite, da ni nevarnosti za druge delavce.
- 11. Ostanite več kot 15 m proč od drugih oseb. Poleg tega, če delate z več osebami, ostanite 15 m ali več narazen.
 - Obstaja tveganje trčenja z raztresenim materialom in drugih nesreč.
 - Priprave opozorilo piščalko itd. in vnaprej določite ustrezno kontaktno metodo za druge delavce.
- 12. Pred podiranjem dreves zagotovite naslednje:
 - Pred podiranjem določite varno lokacijo za evakuacijo.
 - Vnaprej odstranite ovire (npr. veje, grme).
 - Na podlagi celovite ocene stanja drevesa, ki ga je treba podreti (npr. upogjenost debla, napetost vej), in okoliških razmer (npr. stanje sosednjih dreves, prisotnost ovir, teren, veter), se odločite o smeri, v katero bo drevo padlo, in nato načrtujte postopek sečnje. Lahkomiselno podiranje lahko privede do poškodb.
- 13. Pri podiranju dreves zagotovite naslednje:
 - Med delom bodite zelo previdni na smer, v katero drevesa padajo.
 - Pri delu na pobočju zagotovite, da se drevo ne bo kotalilo, vedno delajte z zgornje strani terena.
 - Ko začne drevo padati, izklopite napravo, opozorite okolico, in se nemudoma umaknite na varno lokacijo.
 - Če se veriga žage ali letev med delom zapleteta v drevo, izklopite napravo in uporabite zagodo.
- 14. Če se zmogljivost naprave med uporabo zmanjša ali če opazite neobičajen zvok ali vibracije, takoj izklopite napravo in prenehajte z uporabo, ter se obrnite na vaš HiKOKI-jev pooblaščen servisni center za pregled ali popravilo. Če nadaljujete z uporabo, lahko pride do poškodbe.
- 15. Če naprava po nesreči pade ali je izpostavljena udarcem, jo skrbno preglejte glede poškodbe ali razpok in zagotovite, da ni deformacij. Če je naprava poškodovana, počena ali deformirana, lahko pride do poškodb.
- 16. Ko napravo transportirate z avtom, jo zavarujte in preprečite njeno premikanje. Obstaja nevarnost nesreče.
- 17. Ne vklopljajte naprave, medtem ko je kasete za verigo nameščena. Lahko pride do poškodb.
- 18. Zagotovite, da v materialu ni žebeljev ali drugih tujkov. Če veriga žage udari ob žebelj itd., lahko pride do poškodb.
- 19. Da preprečite, da bi se letev zapletla z materialom, ko sekate na robu ali ko je med rezanjem podvržena teži materiala, namestite podporo blizu mesta rezanja. Če se letev zaplete, lahko pride do poškodbe.
- 20. Ak sa má zariadenie po použití prepravovať alebo uskladniť, odstráňte buď pilový refaz, alebo nasadte kryt refaze. Če veriga žage pride v stik z vašim telesom, lahko pride do poškodb.
- 21. Za napravo ustrezno skrbite.
 - Da zagotovite, da se delo lahko varno in učinkovito opravlja, skrbite za verigo žage in omogočite, da zagotavlja optimalno kakovost rezanja.
 - Pri menjavi verige žage ali letve, vzdrževanju trupa, dolivanju olja itd., sledite priročniku z navodili.
- 22. V trgovini zahtevajte popravilo naprave.
 - Ne spreminjajte tega proizvoda, ker že ustreza veljavnim varnostnim standardom.
 - Za vsa popravila se vedno obrnite na vaš HiKOKI-jev pooblaščen servisni center. Če poiščete napravo popraviti sami, lahko to povzroči nesrečo ali poškodbe.
- 23. Kadar naprave ne uporabljate, jo pravilno shranite. Izpustite verižno olje, in shranite na suhem mestu izven dosega otrok ali na zaklenjenem mestu.
- 24. Če opozorilna nalepka ni več vidna, se lušči ali je drugače nejasna, namestite novo opozorilno nalepko. Za opozorilno nalepko se obrnite na vaš HiKOKI-jev pooblaščen servisni center.
- 25. Med delom izpolnjujte veljavna lokalna pravila in uredbe.
- 26. Izdelka ne uporabljajte, če se orodje ali električni kontakti baterije (baterijski nosilec) deformirajo. Namešanje baterije lahko povzroči kratki stik, ki lahko vodi do izhajanja dima ali vžiga.
- 27. Na električnih kontaktih (baterijski nosilec) orodja se ne smejo nabrati ostružki ali prah.
 - Pred uporabo se prepričajte, da se na kontaktih niso nabrali ostružki in prah.
 - Med uporabo poskusite preprečiti padanje ostružkov ali prahu z orodja na baterijo.
 - Pri prekinitvi delovanja ali po uporabi orodja ne puščajte na območju, kjer je lahko izpostavljeno padajočim ostružkom ali prahu. To lahko povzroči kratki stik, ki lahko vodi do izhajanja dima ali vžiga.
- 28. Orodje in baterijo vedno uporabljajte pri temperaturi med -5°C in 40°C .

PREVIDNOSTNI UKREPI ZA BATERIJO IN POLNILEC (se prodaja posebej)

1. Baterijo vedno polnite pri temperaturi 0°C – 40°C . Temperatura, nižja od 0°C , bo povzročila prenapetost, kar je nevarno. Baterije ni mogoče polniti pri temperaturi, višji od 40°C . Najbolj primerna temperatura za polnjenje je 20°C – 25°C .
2. Polnilnika ne uporabljajte neprekinjeno. Ko zaključite s polnjenjem, pustite polnilnik mirovati približno 15 minut pred naslednjim polnjenjem baterije.

Slovenščina

3. Ne dovolite, da bi v luknjo, ki povezuje polnilno baterijo prišel tujek.
4. Polnilne baterije in polnilnika nikoli ne razstavljajte.
5. V polnilni bateriji nikoli ne povzročite kratkega stika. Kratek stik v bateriji bo povzročil močan električni tok in pregrevanje. Posledica tega bo pregretje ali poškodba baterije.
6. Baterije ne zavrzite v ogenj. Če baterija zagori, lahko eksplodira.
7. Uporaba prazne baterije lahko poškoduje polnilnik.
8. Ko se življenjska doba baterije zmanjša za normalno uporabo, jo takoj nesite v trgovino, kjer ste jo kupili. Prazne baterije ne zavrzite.
9. V preizkuševalni režimi polnilnika ne vstavljajte predmetov. Vstavljanje kovinskih ali vnetljivih predmetov v preizkuševalni režimi polnilnika bo povzročilo električni udar ali poškodovalo polnilnik.
11. Če baterija teče, ima čuden vonj, generira toploto, je razbarvana ali deformirana oziroma kakorkoli izgleda čudna med uporabo, polnjenjem ali shranjevanjem jo takoj odstranite iz opreme ali polnilnika in jo nehaite uporabljati.
12. Ne potaplajte baterije in ne dovolite, da vanjo stečejo kakršnekoli tekočine. Vstop prevodne tekočine, kot je voda, lahko povzroči poškodbe ter posledično požar ali eksplozijo. Baterijo shranjujte na hladnem, suhem mestu, stran od lahko vnetljivih in gorljivih predmetov. Izogibati se je potrebno jedkim plinskimi ozračjem.

POZOR

1. Če tekočina, ki izteka iz baterije pride v stik z vašimi očmi jih ne drgnite ampak jih operite s svežo, čisto vodo ter takoj obiščite zdravnika. Tekočina lahko povzroči težave z očmi, če ne greste k zdravniku.
2. Če tekočina pride na kožo ali oblačila jih takoj operite s čisto vodo iz pipe. Obstaja možnost, da lahko povzroči draženje kože.
3. Če opazite rjo, čuden vonj, pregrevanje, razbarvanje, deformacijo in/ali druge nepravilnosti pri prvi uporabi baterije, je ne uporabljajte in jo vrnite dobavitelju ali prodajalcu.

OPOROČILO

Če v sponko litijevih ionske baterije vdre tuj električno prevoden predmet, lahko nastane kratek stik in s tem nevarnost požara. Prosimo, upoštevajte naslednja navodila za skladiščenje baterije.

- V škatlo za shranjevanje ni dovoljeno odložiti električno prevodnih odrezkov, žebeljev, jeklenih žic, bakrenih žic in drugih žic.
- Baterijo namestite na električno orodje ali jo shranite tako, da jo dobro pritisnete v baterijski pokrov - odprtine za zračenje se morejo prekriti; s tem preprečite nevarnost kratkih stikov (Glej Sl. 3).

GLEDE TRANSPORTA LITIJEVIH BATERIJ

Pri transportu litijevih baterij upoštevajte naslednje previdnostne ukrepe.

OPOROČILO

Obvestite transportno podjetje o tem, da paket vsebuje litijevo baterijo, in o izhodni moči ter upoštevajte navodila transportnega podjetja, ko urejate prevoz.

- Litijeve baterije, ki imajo izhodno moč višjo od 100 Wh so označene kot nevarno blago in za njih boste morali izpolniti posebne prijavne postopke.
- Pri mednarodnem transportu morate upoštevati mednarodno zakonodajo in pravila ter ureditve ciljne države.

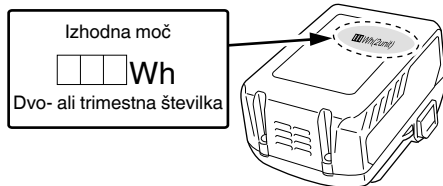

OPOZORILO ZA LITIJ-IONSKE BATERIJE

Za podaljšanje življenjske dobe je litij-ionska baterija opremljena z zaščitno funkcijo, ki ustavi izhod.

V zgoraj opisanih primerih od 1 do 3 se pri uporabi tega izdelka, tudi če ugasnete stikalo, motor lahko ustavi. To ni nobena težava, ampak rezultat zaščitne funkcije.

1. Ko se porabi preostala moč baterije se motor ugasne. V tem primeru baterijo takoj napolnite.
2. Če je orodje preobremenjeno se motor lahko ustavi. V tem primeru sprostite stikalo orodja in odstranite vire za preobremenitev. Po tem lahko orodje spet uporabljate.
3. Če se baterija pregreje zaradi preobremenitve, se bo ustavil dovod moči. V tem primeru nehaite uporabljati baterijo in pustite jo, da se ohladi. Po tem lahko orodje spet uporabljate.

Prosimo, da upoštevate naslednja opozorila in ukrepe.

OPOZORILO

Da bi preprečili iztekanje baterija, ustvarjanje toplote, oddajanje dima, eksplozijo in zažiganje, prosimo, da upoštevate naslednja varnostna opozorila.

1. Preprečite nabiranje kovinskih drobcov in prahu na akumulatorju.
 - Med delom poskrbite, da kovinski drobcji in prah ne padajo na akumulator.
 - Med delom poskrbite, da se morebitni kovinski drobcji in prah z električnega orodja ne nabirajo na akumulatorju.
 - Neuporabljene akumulatorja ni dovoljeno hraniti na mestu, kjer je izpostavljen kovinskim drobcem in prahu.
 - Pred shranjevanjem akumulator očistite in odstranite kovinske drobce ter prah, ki se lahko sprimejo na akumulator; akumulatorja ne hranite skupaj s posameznimi kovinskimi deli (vijaki, žebelji itn.).
2. Baterije ne prebadajte z ostrimi predmeti kot so žbelji, ne udarjajte je s klavdivom, ne stopite na njo, jo mečite ali izpostavlajte težkim fizičnim udarom.
3. Vidno poškodovane ali deformirane baterije ne uporabljate.
4. Baterije z zamenjano polariteto ne uporabljate.
5. Baterije ne priključite neposredno na električne vtičnice ali cigaretni vžigalnik v avtomobilu.
6. Baterijo uporabljajte le za določene namene.
7. Nadaljnje polnjenje takoj ustavite, če se polnjenje ne zaključi, ko preteče določen čas polnjenja.
8. Baterije ne postavljajte ali izpostavljajte na visoke temperature ali visok pritisk, na primer v mikrovalovno pečico, sušilec ali visokotlačno komoro.
9. Ko zaznate iztekanje ali neprijeten vonj se takoj odmaknite od ognja.
10. Ne uporabljati v prostorih, kjer se ustvarja močna statična elektrika.

OPIS OŠTEVILČENIH ELEMENTOV (SI. 2–SI. 41)

①	Baterija	⑭	Zmanjšati napon	⑳	Regulator oljne črpalke	㉔	Štrleča glava globinskega zoba
②	Zapah	⑮	Veriga žage	㉑	Verižna zavora	㉕	Zaobliti
③	Ventilacijske odprtine	⑯	Letev	㉒	Pogon	㉖	Izliv verižnega olja
④	Sponke	⑰	Konica letve	㉓	Sprostiti	㉗	Utor
⑤	Pokrov baterije	⑱	Verižnik	㉔	Stikalo indikatorja za nivo baterije	㉘	Luknjica za olje
⑥	Vstavite	⑲	Smer rezila	㉕	Indikatorska lučka napolnjenosti baterije	㉙	Zachytávač reťaze
⑦	Izlecite	⑳	Obrázok, ktorý znázorňuje smer ostria	㉖	Špica	㉚	Drsni utori akumulátorja
⑧	Gumb za odklepanje	㉑	Sornik	㉗	Ročaj zadaj	㉛	Priključek (izdelek)
⑨	Stikalo	㉒	Izboklina napenjala verige	㉘	Ročaj spredaj	㉜	Zračna pištola
⑩	Gumb	㉓	Výstupok	㉙	Okrogla pila	㉝	Priključek (baterija)
⑪	Stranski pokrov	㉔	Gonilni člen	㉚	1/5 premera pile	㉞	Drsni utori
⑫	Številčnica za napon	㉕	Verižno olje	㉛	Prípravok na nastavenie hĺbky		
⑬	Povečati napon	㉖	Kontrolno okence za olje	㉜	Ploščata pila		

SPECIFIKACIJE

Model	CS3630DB	CS3635DB
Napetost	36 V	
Veriga žage	Tip: 90PX-045X Razmak: 9,5 mm (3/8") / Zob: 1,1 mm (0,043")	Tip: 90PX-052X Razmak: 9,5 mm (3/8") / Zob: 1,1 mm (0,043")
Letev	Tip: 124MLEA041 Velikost: 300 mm (max. dolžina rezanja)	Tip: 144MLEA041 Velikost: 350 mm (max. dolžina rezanja)
Verižnik	Številno zob: 6 / 9,5 mm (3/8")	
Hitrost verige brez obremenitve	14,9 m/s (900 m/min)	
Prostornina rezervoarja za verižno olje	100 ml	
Baterija na voljo za to orodje* (se prodaja posebej)	BSL36A18 / BSL36B18	
Teža**	3,4 kg	

* Obstoječe baterije (serije BSL3660/3620/3626, BSL18xx itd.) se ne morejo uporabljati s tem orodjem.

S týmto náradim sa nedá použiť prenosný akumulátorový blok (BL36200) a sieťový napájací adaptér AC/DC (ET36A).

** Teža: Pílová reťaz, vodiaca líšta, kryt reťaze, olej, batéria nie sú súčasťou dodávky

STANDARDNA OPREMA

Zraven glavnega orodja (1 orodje) vsebuje paket pribor napisan na strani 288.

Standardni pribor je predmet sprememb brez obvestila.

UPORABA

- Rezanje debel/hlodov
- Obrezovanje, podiranje vrtnih dreves

NAMESTITEV IN DELOVANJE

Dejanje	Slika	Stran
Odstranitev in vstavljanje baterije	4	2
Delovanje stikal*1	5	2
Izbor pribora	—	289

*1 Delovanje stikala

Ko se stikalo vklopi med pritiskanjem gumba za odklepanje, se veriga žage vrti. (SI. 16)

Če gumb za odklepanje ni pritisnjen, stikala ni mogoče vklopiti.

Po vklopu stikala veriga žage nadaljuje z vrtenjem, dokler je stikalo pritisnjeno.

Ko se stikalo spusti, se aktivira zavora, ki zaustavi vrtenje verige žage.

Slovenščina

OPOZORILO

Ne zavarujte gumba za odklepanje, medtem ko je pritisnjen.

Če se stikalo slučajno vklopi, se lahko naprava nepričakovano zažene in lahko pride do poškodb.

POLNJENJE

Baterija in polnilnik baterij nista priložena temu izdelku. Polnilne baterije polnite v skladu z navodili za rokovanje polnilnika, ki ga uporabljate.

NAMEŠČANJE (ZAMENJAVA) VERIGE ŽAGE

OPOZORILO

- Da preprečite nesreče, vedno izklopite napravo in odstranite akumulator.
- Ne uporabljajte druge verige žage ali letve, kot je navedena v "SPECIFIKACIJE".
- Ne uporabljajte prenosni akumulatorov blok (BL36200) a sieťový napájací adaptér AC/DC (ET36A). Ich zostava má tendenciu oviniť kábel okolo používateľa a môže dôjsť k zraneniu.

POZOR

Používajte hrubé rukavice a dávajte pozor, aby ste sa neporanili s pilovou rezavou.

OPOMBA

- Ko odstranjujete verigo žage, odstranite žagovino z izliva olja, luknjice za olje, utora letve. Če se žagovina nabira, lahko to povzroči odpoved naprave.
- Uporabite pravilen tip verige žage v skladu s specifikacijami. Če namestite napačen tip letve, se lahko veriga žage sname in lahko pride do poškodb.

1. Odstranjevanje stranskega pokrova (Sl. 6)

Obrnite gumb in odstranite stranski pokrov.

2. Odstranjevanje verige žage in letve (Sl. 7)

Otočite ovladač napnutia v smer "–", aby sa mierne uvoľnila pilová rezav, potom ju odpojte od rezazového kolesa. Odpojte ju spolu s vodiacou lištou v smer šípky.

3. Nameščenje nove verige žage na verižnik (Sl. 8)

- ① Pripojte pilovú rezav od špičky vodiacej lišty. Uistite sa, že je pilová rezav orientovaná tak, aby ostrie bolo nasmerované podľa obrázka pod rezazovým kolesom.
- ② Vložte skrutku a prvok napnutia rezave do otvoru vo vodiacej lište pri súčasnom držaní rezave a hrotu vodiacej lišty. Nasadte koniec pilovej rezave na rezazové koleso a vodiacu lištu namontujte na teleso pily.

4. Nameščenje stranskega pokrova (Sl. 9)

- ① Pripojte bočný kryt vložnim výstupku do otvoru v telesa pily. Uistite sa, že sa pilová rezav neuvolňuje z vodiacej lišty.
- ② Zavrite gumb enkrat, da ga začasno pritrdite. Pred opätovným nasadením odstráňte všetky nečistoty z okolia bočného krytu.

5. Naravnavanje napona verige žage (Sl. 10)

- Medtem ko dvignete konico letve, obrnite številčnico za napon, da naravnate napon verige žage.
- Otočením ovladača napnutia do polohy „+“ zvýšite napnutie pilovej rezave a do polohy „–“ ho znížite.

6. Preverjanje napona verige žage (Sl. 11)

Nastavite napon verižne žage tako, da se je reža med gonilnim členom verige žage in letvijo 0,5 do 1 mm, ko verigo žage nekoliko dvignete blizu središča letve.

7. Zavarovanje gumba (Sl. 12)

Ko je nastavljanje končano, dvignite letev in popolnoma pritegnite gumb.

OPOZORILO

Po nastavljanju napona verige žage, zagotovite, da je gumb popolnoma pritegnjen.

Če je odvit, lahko pride do poškodb.

PREGLED IN PRIPRAVA PRED UPORABO

Pred uporabo opravite naslednje preglede in priprave.

OPOZORILO

- Da preprečite nesreče, vedno izvedite korake 1 do 3 in zagotovite, da je akumulator odstranjen s trupa.

- Ne zavarujte gumba za odklepanje, medtem ko je pritisnjen.

Če se stikalo slučajno vklopi, se lahko naprava nepričakovano zažene in lahko pride do poškodb.

1. Zagotavljanje, da je stikalo izklopljeno

- Če vstavite akumulator ne da bi vedeli, ali je stikalo vklopljeno, se lahko naprava nepričakovano zažene, kar lahko vodi do nesreče.
- Če se stikalo vklopi med pritiskanjem gumba za odklepanje, se naprava vklopi, in ko se stikalo sprostí, se naprava izklopi.

2. Preverjanje napona verige žage

- Če napon verige žage ni pravilen, obstaja nevarnost poškodb verige žage ali letve in nepravilnega delovanja. Ob upoštevanju korakov 5 do 7 "Nameščenje (zamenjava) verige žage" zagotovite, da je nastavljen ustrezen napon.

- Dokler je veriga žage še nova, je posebej prožna, zato periodično preverjajte napon in ga po potrebi nastavite.
- Preverite tudi, ali je gum varno pritegnjen.

3. Preverjanje verižnega olja

- Ta naprava je dobavljena brez verižnega olja v njej. Zagotovite, da se rezervoar za olje pred uporabo napolni z dobavljenim verižnim oljem. (Sl. 13)

- Med delom periodično preverjajte kontrolno okence za olje in po potrebi dolijte olje.
- Če dobavljenega verižnega olja zmanjka, uporabite HiKOKI-jevo verižno olje, ki je dobavljivo ločeno, ali ekvivalentno verižno olje na trgu.

- Verižno olje samodejno maže. Stopnja izločanja za samodejno mazanje je tovarniško nastavljen na maksimum.

- Ak chcete znížiť rýchlosť vypúšťania, otočte nastavovač olejového čerpadla na pravej strane pozorovacieho okienka oleja v smere hodinových ručičiek. (Sl. 14)

OPOMBA

- Prostornina rezervoarja za olje je približno 100 ml. Pri doplňaní rezazového oleja sa uistite, že z olejovej nádrže neuniká ani nepreteká žiadny olej.

- Priporočamo, da se oskrbite z verižnim oljem. Če nadaljujete delo brez verižnega olja, lahko veriga žage pregori ali odpove motor.

- Pazite, da preprečíte vstop prahu ali drugih tujkov v rezervoar za olje. Če prah ali drugi tujki vstopijo v rezervoar za olje, lahko naprava odpove.

- Verižno olje, ki ostane v rezervoarju, lahko pušča zaradi strukture te naprave. Čeprav to ne pomeni nepravilnega delovanja, lahko onesnaži mesto shranjevanja, zato bodite previdni.

- Ko napravo shranjujete, izpraznite olje iz rezervoarja za olje, in pod glavni trup postavite predmet, ki bo vpil izteklo olje.

4. Nameščenje akumulatorja (Sl. 4)

- Kot prikazano na Sl. 4, ga trdno potisnite, dokler se ne zaskoči na mestu.

POZOR

Varno pritrdite akumulator.

Če akumulator ni varno pritrtjen, lahko odpade in povzroči poškodb.

5. Preverjanje delovanja verižne zavora (Sl. 15)**OPOZORILO**

- Čeprav je verižna zavora naprava za zaustavitev v sili, le-ta ni popolnoma zanesljiva. Delajte pazljivo, da preprečite nevarnost udarca nazaj.
- Verižna zavora je namenjena za uporabo v primerih sile in ob zagonu. Ne uporabljajte jo po nepotrebnem.
- Da preprečite okrnjeno gibanje verižne zavora zaradi nalaganja žagovine itd., jo redno čistite.
- Verižna zavora je pomemben sestavni del za zagotovitev varne uporabe.
Ak máte akékoľvek problémy týkajúce sa prevádzky brzdy reťaze, požiadajte o opravu autorizované servisné stredisko HIKOKI.
- Zariadenie sa dodáva s brzdou reťaze nastavenou v „ZAPNUTEJ“ polohe. Brzda reťaze sa musí pred použitím uvoľniť.

Verižna zavora je naprava za zaustavitev v sili, ki zaustavi verižo žage, ko je naprava podvržena udarcu nazaj itd., da se zmanjša nevarnost.

(Glejte "Vzroki udarca nazaj in njegovo preprečevanje s strani uporabnika.")

Stlačite brzdno reťaze (29) v smeru šipky, aby ste mogli zatiahnuť brzdno reťaze a zastaviti pilovú reťaz. Ak chcete uvoľniť brzdno reťaze, stlačite vypínač a potiahnite brzdno reťaze dozadu.

POZOR

Brzda reťaze funguje iba pri zapnutom napájaní. Skontrolujte funkciu brzdy reťaze na mieste bez ľudí alebo prekážok v blízkosti.

- ① Počas stlačenia odštokovacieho tlačidla stlačte spínač.
- ② Keď sa začne pilová reťaz otáčať, posuňte brzdno reťaze dopredu smerom k pilovej reťazi.
- ③ Ak sa pilová reťaz zastaví, brzda reťaze funguje tak, ako má fungovať. Ak chcete uvoľniť brzdno reťaze, stlačte vypínač a potiahnite brzdno reťaze dozadu.

6. Preverjanje izpuščenja verižnega olja (Sl. 16)

- Ko vklopite napravo, verižno olje samodejno podmaže verižo žage in letev.
- Če se olje ne prikaže po 2 do 3 minutah po zagonu naprave, preverite, ali se je žagovina nabrala okoli izliva olja. (Glejte "Čiščenje izliva verižnega olja.") (Glejte "Preverjanje verižnega olja.")

INDIKATOR PREOSTALE ENERGIJE BATERIJE



Preostalo kapaciteto baterije lahko preverite s pritiskom na stikalo indikatorja preostale energije baterije, da prižgete indikatorsko lučko. (Sl. 17, Tabela 1)





Indikator se bo ugasnil približno 3 sekunde po pritisku na stikalo indikatorja preostale energije baterije.

Indikator preostale energije baterije je najbolje uporabiti za približno oceno, saj lahko pride do majhnih odstopanj zaradi temperature okolice in stanja baterije.

Poleg tega se lahko indikator preostale energije baterije razlikuje od tistega na orodju ali polnilniku. (Bateria nie je súčasťou dodávky, predáva sa samostatne)

Tabela 1

Stanje lučke	Preostala energija baterije
	Zasveti ; Preostala moč baterije je več kot 75%
	Zasveti ; Preostala moč baterije je med 50 in 75%.
	Zasveti ; Preostala moč baterije je med 25 in 50%.

	Zasveti ; Preostala moč baterije je manj kot 25%
	Utripa ; Baterija je skoraj prazna. Baterijo napolnite takoj, ko bo mogoče.
	Utripa ; Izhod se je ustavil zaradi visoke temperature. Odstranite baterijo in počakajte, da se orodje v celoti ohladi.
	Utripa ; Izhod je prekinjen zaradi napake ali okvare. Težava je lahko baterija, zato se obrnite na prodajalca.

Prikaz indikatorja preostale energije baterije je odvisen od okoliške temperature in značilnosti baterije. Odčitek naj bo referenca.

OPOMBA

- Ne tolcite po stikalni plošči, ki je ne smete zlomiti. V nasprotnem primeru se lahko pojavijo težave.
- Za zmanjševanje porabe baterije lučka indikatorja preostale energije sveti samo ob pritisku na stikalo tega indikatorja.

POSTOPEK REZANJA**OPOZORILO**

- Pred uporabo zagotovite, da verižna zavora deluje.
- Med uporabo varno primite ročaj z obema rokama.
- Ko režete deblu od tal, zagotovite, da veriža žage ne udari z deblom.
Če se napravo potisne nazaj, lahko pride do poškodbe.
- Med delovnimi premori ali po delu vedno izklopite napravo in odstranite akumulator z glavnega trupa.

Vedno nadzirajte delovno mesto in okoliško področje, zagotovite, da tam ni predmetov, ki bi lahko povzročili poškodbe, nesreče ali odpoved, in v kolikor so, jih vnaprej odstranite.

Zlasti pri določanju oporišča za delo zagotovite, da ni nestabilnosti ali predmetov, ob katere bi se lahko spotaknili. Pri podiranju dreves bodite vedno izredno pozorni na smer, v katero bo drevo padlo ali se kotalilo, in vnaprej določite varno področje za evakuacijo ter evakuacijsko pot za vas.

① Zagotavljanje, da je naprava izklopljena

Če vstavite akumulator medtem ko je stikalo vklopljeno, ne da bi to vedeli, se lahko naprava nepričakovano zažene, kar lahko vodi do nesreče.

② Nameščanje akumulatorja (Sl. 4)

Kot prikazano na Sl. 4, ga trdno potisnite, dokler se ne zaskoči na mestu.

③ Vklon stikala

Ko zagotovite, da veriža žage ni v stiku z deblom, vklopite stikalo, in začnite rezati, ko se hitrost veriže žage poveča.

POZOR

- Ko vklopljate napravo, zagotovite, da se veriža žage ne dotika materiala ali česa drugega.
- Med uporabo pazite, da se veriža žage ne dotika drugega materiala ali drugih predmetov. Zlasti, ko ste končali rezati, pazite in zagotovite, da se ne dotakne tal.

OPOMBA

Zgodnje polnjenje rezervoarja za olje preprečuje, da bi v napravi zmanjkalo olja.

1. Splošni postopki rezanja

- (1) Vklonite (ON) napajanje, medtem ko žago držite nekoliko proč od lesa za rezanje. Žagati začnite šele takrat, ko je naprava dosegla polno hitrost.
- (2) Kadar žagate tanek kos lesa, pritisnite osnovni del letve proti lesu in žagajte navzdol, kot prikazano na Sl. 18.

- (3) Kadar žagate debel kos lesa, pritisnite špico na sprednjem delu naprave proti lesu in ga režite z delovanjem ročice, medtem ko špico uporabljate kot oporo, kot prikazano na **Sl. 19**.
- (4) Ko les žagate vodoravno, obrnite trup naprave v desno tako, da je letev spodaj in držite zgornji del ročaja spredaj z vašo levo roko. Držite letev vodoravno in namestite špico, ki je na sprednjem delu trupa naprave, na les. Ob uporabi špice kot oporo, zarezajte v les tako, da obrnete ročaj zadaj v desno. (**Sl. 20**)
- (5) Ko zarezate v les od spodaj, se z zgornjim delom letve narahlo dotaknite lesa. (**Sl. 21**)
- (6) Pred uporabo skrbno preučite navodila za ravnanje ter zagotovite praktična navodila pri uporabi verižne žage, ali najmanj dvakrat poskusno delajte z verižno žago tako, da okroglo deblo režete po dolžini na tnalno za žaganje.
- (7) Ko režete hlode ali debela, ki niso podprta, jih ustrezno podprite tako, da jih med uporabo fiksirate s tnalno za žaganje ali drugo ustrežno metodo.

POZOR

- Ko režete les od spodaj, obstaja nevarnost, da se trup naprave potisne nazaj proti uporabniku, če veriga močno udari z lesom.
- Ne režite v celoti skozi les tako, da začnete od spodaj, saj obstaja nevarnost, da letev poleti navzgor brez nadzora, ko je rez končan.
- Vedno preprečite, da se delujoča verižna žaga dotakne tal ali žičnatih ograj.

2. Rezanje vej

- (1) Rezanje vej s stoječega drevesa:
Debelo vejo je treba najprej odrezati na točki, ki je oddaljena od debela drevesa.
Najprej zarezite približno eno tretjino poti od spodaj, in nato odrežite vejo od zgoraj. Končno odrežite preostali del veje ravno ob delbu drevesa. (**Sl. 22**)

POZOR

- Vedno pazite, da se izognete padajočim vejam.
- Vedno bodite pripravljeni na odboj verižne žage.
- (2) Rezanje vej s podrtih dreves:
Najprej odrežite veje, ki se ne dotikajo tal, nato odrežite tiste, ki se dotikajo tal. Ko režete debele veje, ki se dotikajo tal, najprej zarezite približno pol poti od zgoraj, nato odrežite vejo od spodaj. (**Sl. 23**)

POZOR

- Ko odrežete veje, ki se dotikajo tal, pazite, da se letev ne uklene zaradi pritiska.
- Med zadnjo fazo rezanja, pazite na nenadno kotaljenje hloda.

3. Rezanje hloda

Ko režete hlod, ki je nameščen kot prikazano na **Sl. 24**, najprej zarezite približno eno tretjino poti od spodaj, nato režite od zgoraj celotno pot navzdol. Ko režete hlod, ki obkroža prazen prostor, kot prikazano na **Sl. 25**, najprej zarezite približno dve tretjine poti od zgoraj, nato režite od spodaj navzgor.

POZOR

- Zagotovite, da se letev v delbu zaradi pritiska ne uklene.
- Ko delate na nagnjenih tleh, pazite, da stojite na zgornji strani debela. Če stojite na spodnji strani terena, se lahko odrezano deblo zakotali proti vam.

4. Rezanje brvna položenega na plocho

Uistite sa, že je brvno stabilné.
Potlačite hrot oproti brvnu. Hrot použite ako oporný bod, okolo ktorého sa dá rukoväť zdvihnúť, aby sa uľahčilo rezanie. (**Obr. 26**)

5. Rezanie brvna podopretého na oboch koncoch

Začnite pílením do hlčky približne jednej tretiny od hornej časti, potom pilte zospodu na dokončenie rezu. Vodiaca lišta sa môže zaseknúť v rámci rezu, ak sa pokúsite vykonať úplné prerezanie zhora. (**Obr. 27**)

6. Podiranje dreves

- (1) Zasekajte (1) kot prikazano na **Sl. 28**:
Zasek izvedite v smeri, v katero želite, da drevo pade. Globina zaseka mora biti 1/3 premera drevesa. Nikoli ne podirajte dreves brez pravilnega zaseka.
- (2) Podžagajte (2) kot prikazano na **Sl. 28**:
Naredite rez podžagovanja približno 5 cm nad in vzporedno z vodoravnim zasekom.
Če se veriga med rezanjem zaplete, zaustavite žago in uporabite zagozdo, da jo osvobodite. Ne prerežite skozi drevo.

POZOR

- Dreves se ne sme podirati na način, ki bi ogrozil katerokoli osebo, zadel katerokoli oskrbovalno linijo ali povzročil premoženjsko škodo.
- Pazite, da stojite na zgornji strani terena, ker se bo drevo, ko je podrt, verjetno zakotalilo ali zdrsnilo pa pobočju navzdol.

Varnostni ukrepi za rezanje

Za velika dela ali neprekinjeno delo

To orodje ima vezje za toplotno zaščito, ki ščiti elektronske dele, ki nadzorujejo polnilno baterijo. Počas trvalého používania alebo pri činnosti s vysokým zatažením v dôsledku pôsobenia tlaku na náradie stúpne teplota náradia a napokon sa spustí obvod ochrany pred prehriatím, ktorý vypne náradie.
Če se to zgodi, pustite orodje za dalj časa ohlajati. Ko se temperatura znižuje, bo spet postalo možno uporabljati orodje. Ko je potrebno polnilno baterijo zamenjati med neprekinjenim delovanjem, pustite orodje ohlajati približno 15 minut.

Prijemna/potisna sila verižne žage

Verižno žage vedno primite varno.
Poleg tega ne silite verižne žage bolj, kot je to nujno potrebno. Ko režete, uporabljena dodatna moč na verižno žago ne bo pospešila hitrosti rezanja. To bo obremenilo motor, poslabšalo storilnost in poškodovalo motor ali letev ali povzročilo njuno nepravilno delovanje.
Napravo uporabljajte v obsegu, kjer verižna žaga deluje ob razumni hitrosti.
Zlasti ko se veriga žage zaustavi (se zablokira) zaradi prevelike sile, lahko povzroči poškodbe ali odpoved naprave.

Lovilnik verige

- Lovilnik verige je nameščen na pogonsko glavo tik pod verigo, tako da dodatno prepreči verjetnost, da zlomljena veriga udari upravljalca verižne žage.
- Če je veriga žage prerezana, jo zamenjajte z novo v skladu z "Nameščenje (zamenjava) verige žage".

OSTREJNE REZILA VERIGE

OPOZORILO

Da preprečite nesreče, vedno izklopite stikalo in odstranite akumulator z glavnega trupa.

POZOR

Pilovú refaz naostrite a nastavte plochu na vymedzenie hlčky do strednej polohy na vodiacej lište refaze s pilovou refazou pripojenou k hlavnému telesu.

OPOMBA

Naostrite verigo žage in naravnajte globinski zob na središčnem položaju letve, ko je veriga žage pritrjena na glavni trup.

Ko se ostrina verige žage zmanjša, so motor in vsi deli trupa obremenjeni in učinkovitost pade.

Za optimalno storilnost naprave je nujno pogosto vzdrževanje, da veriga žage ostaja ostra.

1. Ostrjenje rezila

Použite okružli pilnik s priemerom 4 mm.

Okružli pilnik by sa mal držati oproti ostru rezaže tak, aby jedna pätina jeho priemeru siahala nad hornú časť ostria podľa znázornenia na **Obr. 29**.

Nabrúste čepele udržiavaním okružleho pilníka pod uhlom 30° voči vodiacej lište podľa zobrazenia na **Obr. 30**.

Nabrúste čepele jemným potlačením okružleho pilníka v smere rukoväti.

Pri ťahaní pilníka späť dbajte na to, aby sa okružli pilník nedotýkal pilovej rezaže.

Dbajte na to, aby boli všetky pilové čepele nabrušené pod rovnakým uhlom, pretože sa inak oslabí rezná účinnosť náradia. Vhodné uhly pre správne ostrenie čepeľí sú zobrazené na **Obr. 31**. (Okružli pilník sa predáva samostatne.)

2. Nastavenie plochy na vymedzenie hĺbky

OPAZORILO

- Nebrúste hornú časť nárazového spojovacieho článku a nárazového hnacieho spojovacieho článku a dbajte na to, aby nedošlo k deformácii uvedených dielov.
- Nastavenie plochy na vymedzenie hĺbky musí byť v súlade s vopred určenými rozmermi a tvarmi, v opačnom prípade sa môže zvýšiť riziko spätného nárazu, ktorý spôsobí zranenie.



Plochy na vymedzenie hĺbky sa musia všetky zarovnať rovnakým spôsobom, pretože sa používajú na nastavenie hĺbky v polohe, v ktorej rezná náradie preniká do dreva.

Pri ostrení pilovej rezaže nezabudnite dvakrát alebo trikrát skontrolovať plochu na vymedzenie hĺbky. (**Obr. 32**)

Umiestnite prípravok na nastavenie hĺbky na pilovú rezažu, ponechajte príslušnú plochu spojovacieho článku viditeľnú v drážke a pomocou plochého pilníka upravte okraj danej časti podľa prípravku na nastavenie hĺbky. (**Obr. 33**) (Prípravok na nastavenie hĺbky a plochý pilník sa predávajú samostatne.)

Po úprave plochy na vymedzenie hĺbky pomocou pilníka zaokrúhlite prednú stranu plochy na vymedzenie hĺbky tak, ako bola. (**Obr. 34**)

Po ostrení verige žage, jo položite v verižno olje, da odpalnete opilke.

Če se opitki ne očistijo, se veriga žage in letev med uporabo hitro obrabita.

Pri úprave pomocou okružleho pilníka je možné použiť aj prípravok na nastavenie hĺbky. (**Obr. 35**)

VZDRŽEVANJE IN PREGLEDOVANJE

Po uporabi opravite pregled in vzdrževanje vsakega dela, preden pospravite enoto.

OPAZORILO

Med vzdrževanjem in pregledi vedno izklopite napravo in odstranite akumulator z glavnega trupa. Poleg tega, odklopite električni vtič polnilnika iz vtičnice.

POZOR

Pri ravnanju z verigo žage vedno nosite rokavice.

1. Pregled verige žage

- Verigo žage občasno pregledjte. V primeru nepravilnosti jo zamenjajte z novo v skladu z "Namešcanje (zamenjava) verige žage".
- Pregledjte napon verige in preverite, ali je pravilno pritrjeno.

- Prenehajte uporabljati napravo, če se veriga žage skrha in jo naostrite v skladu z "Ostrjenje rezila verige".

- Po uporabi skrbno namažite verigo žage in letev z oljem proti rjavenju.

OPOMBA

Pri čištenju bočnega krytu, refazového kolesa, výpustu refazového oleja a vodiacej lišty rezaže si pozrite postup „Inštalácia (výmena) pilovej rezaže“ a odstráňte pilovú rezažu.

2. Čistenie bočného krytu a refazového kolesa (Obr. 36)

Vyčistite a odstráňte akékoľvek kovové piliny alebo prach, ktoré zostali vnútri týchto častí.

3. Čištění izliva verižnega olja (Sl. 37)

Pred čištěním izliva verižnega olja, odstranite stranski pokrov in letev.

4. Čištění letve (Sl. 38)

Če se žagovina in podobno sprime v utor letve ali v izliv olja, olje ne more teči, kar lahko povzroči odpoved naprave.

Po uporabi in ob menjavi verige žage odstranite letev in očistite žagovino, ki se je sprijela v utoru. (Glejte "Namešcanje (zamenjava) verige žage.")

5. Čistenie verižna zavora (Sl. 39)

Pomocou kefy odstráňte akékoľvek kovové piliny z medzery pri telese pily.

6. Kontrola zachytávača rezaže (Sl. 40)

Zachytávač rezaže je určený na ochranu operátora pred úderom pilovej rezaže, ak sa refaz uvoľní alebo pretrhne. Zachytávač rezaže je začlenený do bočného krytu.

Skontrolujte a overte, či zachytávač rezaže nie je poškodený.

7. Pregled montažnih vijakov

Redno preverjajte vse montažne vijake in se prepričajte, da so primerno zaviti. Če se katerikoli vijak odvija, ga takoj zavijte. Če tega ne naredite lahko pride do resnih nesreč.

8. Vzdrževanje motorja

Navijte enoto motorja je "srce" električnega orodja.

Bodite zelo pazljivi, da navijta ne poškodujete in/ali zmočite z oljem ali vodo.

9. Čištění namestitvenega predala baterije in baterije (Sl. 41)

Pomocou kefy alebo vzduchovej pištole odstráňte akékoľvek kovové piliny alebo prach a udržiavajte pílu v čistote.

OPOMBA

- Ak sa počas používania umožní nahromadenie kovových pilin a prachu, môže dôjsť k odpadnutiu akumulátorovej batérie alebo k iným nehoďám.

Umožnenie nahromadenia kovových pilín a prachu môže tiež viesť k poruchám vrátane chybného kontaktu medzi akumulátorovou batériou a svorkami.

- Po vyčistení skontrolujte a overte, či sa akumulátorová batéria dá ľahko odpojiť a znovu pripojiť k telesu náradia.

10. Očistite zunanost

Ko se verižna žaga umaže, jo obrišite z mehko suho krpo ali s krpo, namočeno v milnico. Ne uporabljajte klorovih raztopin, bencina ali razredčevalcev barve, saj ti stopijo plastiko.

11. Shranjevanje

- Dôkladne vyčistite všetky časti. Na kovové časti naneste tenkú vrstvu inhibítora korózie.

- Pred uskladnením nezabudnite opraviť akékoľvek poškodené miesta.

- Če želite enoto spraviti, opravite čištění in vzdrževanje vsakega dela in namestite kaseto za verigo na letev.

- Verižno žago shranite v prostor, kjer je temperatura nižja od 40° C, ter izven dosega otrok.

OPOMBA

Shranjevanje litij-ionskih baterij.

Zagotovite, da so litij-ionske batérie popolnoma napolnjene, preden jih shranite.

Dolgotrajno shranjevanje baterij (3 mesece ali več), ki so le malo napolnjene, lahko vodi do slabšega delovanja, znatnega zmanjšanja časa uporabe baterije ali povzroči, da baterij ni več možno napolniti.

Vendar pa se lahko znatno zmanjšan čas uporabe baterije popravi tako, da se baterije dva do petkrat ponavljajoče napolnijo in uporabijo.

Če je kljub ponavljajočem polnjenju in uporabi čas baterije še vedno zelo kratek, baterije zavržite in kupite nove.

POZOR

Pri uporabi in vzdrževanju električnih orodjih je treba upoštevati varnostne uredbe in standarde, ki so določene za vsako državo.

Pomembno obvestilo v zvezi z akumulatorskimi baterijami za akumulatorsko orodje HiKOKI

Obvezno uporabljajte originalne akumulatorske baterije, izdelane za določeno orodje. Za varnost in pravilno delovanje našega akumulatorskega električnega orodja ne jamčimo, če uporabljate akumulatorske baterije, ki jih ne potrjuje naše podjetje, in tudi ne, če akumulatorsko baterijo razstavite ali preoblikujete (na primer demontirate in zamenjate celice ali druge notranje dele).

GARANCIJA

Garantiramo za HiKOKI električna orodja v skladu z ustavno/državno veljavnimi uredbami. Garancija ne pokriva napak ali poškodb, ki nastanejo zaradi nepravilne uporabe, zlorabe ali normalne obrabe. V primeru pritožbe pošljite nerazstavljeno električno orodje skupaj z GARANCIJSKIM CERTIFIKATOM, ki ga najdete na koncu teh navodil za uporabo, na pooblaščen servisni center HiKOKI.

Informacije o hrupu in vibracijah

Izmerjene vrednosti so bile določene glede na EN62841 in navedeno v skladu z ISO 4871.

CS3630DB

Tipičen A-obremenjen nivo moči zvoka: 107 dB (A)

Tipičen A-obremenjen nivo zvočnega pritiska: 87 dB (A)

Negotovost K: 3 dB (A)

CS3635DB

Tipičen A-obremenjen nivo moči zvoka: 105 dB (A)

Tipičen A-obremenjen nivo zvočnega pritiska: 85 dB (A)

Negotovost K: 3 dB (A)

Obvezna uporaba zaščite sluha.

Skupna vrednost vibracij (vsota vektorja triax) je v skladu s standardom EN62841.

CS3630DB

$a_h = 2,5 \text{ m/s}^2$

Negotovost K = 1,5 m/s²

CS3635DB

$a_h = 2,4 \text{ m/s}^2$

Negotovost K = 1,5 m/s²

Deklarovana hodnota vibracij a deklarovana hodnota emisij hluku boli namerane v skladu s štandardno skušobno metodo a može sa pouziti za porovnanje jedného náradia s druhým.

Môžu sa použiť aj na predbežné určenie pôsobenia.

OPOZORILO

- Vibrácie a emisija hluku pri skutočnom použití elektrického náradia sa môžu od deklarovanej celkovej hodnoty líšiť v závislosti od spôsobu použitia náradia, najmä od druhu spracovávaného obrobku; a
- Prepoznajte varnostne ukrepe za zaščito uporabnika, ki temeljijo na oceni izpostavljanja v dejanskih pogojih uporabe (pri upoštevanju vseh delov obratovalnega ciklusa, kot so obdobja, ko je orodje izključeno, in ko orodje teče v prostem teku, poleg časa sproženja).

OPOMBA

Zaradi HiKOKIJEVEGA nenehnega programa raziskav in razvoja se specifikacije lahko spremenijo brez vnaprejšnjega obvestila.

ODPRAVLJANJE MOTENJ

Uporabite pregled v spodnji tabeli, če orodje ne deluje normalno. Če to ne odpravi težave, se posvetujte z vašim prodajalcem ali HiKOKI pooblaščenim servisnim centrom.













1. Električno orodje

Težava	Možni vzrok	Odprava
Motor je slišati, vendar veriga žage... ○ se ne premika ○ se ne premika prosto	Morda je aktivirana verižna zavora.	Uvolnite potiahnutim pāčky brzdy reŕaze smerom k sebe.
	Napon verige ŕage je prekomeren.	Preverite napon verige ŕage, in če je preveč nategnjena, popustite napon.
	Veriga ŕage se sname z veriŕnika.	Skontrolujte, či je pilová reŕaz sprāvne nasadenā na reŕazovom kolese.
	Vnūtri bočného krytu... → se je zamašila ŕagovina → je ujeta tuja snov	Vyčistite bočný kryt.
	V utoru letve... → se je zamašila ŕagovina → olje ne teče	Očistite turo letve in luknjico za olje. Prepričajte se, da je olje v rezervoarju za olje, in ga po potrebi dolijte.
Slaba ostrina	Veriga ŕage... → je obrabljena ali rezilo je zlomljeno → je zarjavela	Naostrite verigo ŕage. Če sta obraba ali zlom huda, zamenjajte z novo verigo ŕage.
	Smer verige ŕage je obrnjena.	Ponovno namestite, pazite na pravilno smer.
	Napon verige ŕage je ohlapen.	Preverite napon verige ŕage, in če je ohlapen, pritegnite.
Veriŕno olje ○ teče počasi ○ ne pride ven (se sprijema)	Pomanjkanje veriŕnega olja v rezervoarju.	Dolijte veriŕno olje.
	Izliv veriŕnega olja je zamašen.	Očistite izliv veriŕnega olja.
Baterije ni mogoče namestiti	Poskušanje namestitve baterije, ki ni navedena za orodje.	Namestite večvoltno baterijo.

SYMBOLY

VÝSTRAHA

Nižšie sú zobrazené symboly, ktoré sa v prípade strojného zariadenia používajú. Pred použitím náradia sa oboznámte s významom týchto symbolov.

	CS3630DB / CS3635DB: Akku Refazová píla
	Aby sa znížilo riziko zranenia, musí si užívateľ prečítať návod na obsluhu.
	Elektrické náradie nepoužívajte v daždi a vlhkom prostredí ani ho nenechávajte vonku na daždi.
	Iba pre krajiny EÚ Elektrické náradie nezneškodňujte spolu s komunálnym odpadom z domácností! Aby ste dodržali ustanovenia európskej smernice 2012/19/EU o odpadových elektrických a elektronických zariadeniach a jej implementáciu v zmysle národnej legislatívy, je potrebné elektrické zariadenie po uplynutí jeho doby životnosti separovať a doručiť na environmentálne prijateľné miesto recyklovania.
	Prečítajte si, pochopte a dodržiavajte všetky výstrahy a pokyny uvedené v tomto návode a na jednotke.
	Počas používania jednotky používajte prostriedky na ochranu zraku, hlavy a sluchu.
	Pazite se povratnega udarca veržne žage in se izogibajte stiku s konico droga.
	Používanie s jednou rukou nie je povolené.
	Vedno uporabljajte verižno žago z dvema rokama.
	Plnenie refazového oleja
	Nastavenie regulácie množstva refazového oleja
	Spínač indikátora úrovne nabitia batérie
	Odpojte akumulátor

- J: Volič napnutia: zariadenie na úpravu napnutia reťaze.
 K: Gumb za zavarovanie stranskega pokrova.
 L: Refaz: slúži ako rezný nástroj.
 M: Vodiaca lišta: časť, ktorá podopiera a vedie refaz.
 N: Bočný kryt: ochranný kryt vodiacej lišty, reťaze, spojky a ozubeného kolesa, keď sa refazová píla používa.
 O: Prívod oleja: nádobka na olej.
 P: Puzdro na refaz: puzdro na zakrytie vodiacej lišty a reťaze, keď sa náradie nepoužíva.

⚠ VÝSTRAHA

Táto refazová píla (CS3630DB / CS3635DB) bola navrhnutá špeciálne na práce súvisiace so starostlivosťou o stromy a na odstraňovanie chorých častí stromov. Túto pílu môžu používať jedine osoby zaškolené v oblasti starostlivosti o stromy a odstraňovania chorých častí stromov. Dodržiavajte pokyny uvedené v literatúre, postupoch a odporúčaníach od patričných profesionálnych organizácií. Opomenutie predstavuje vysoké riziko úrazu. Na vykonávanie rezu v korunách stromov odporúčame vždy používať výsuvnú plošinu. Techniky lezenia sú veľmi nebezpečné a vyžadujú špeciálne zaškolenie. Obsluha musí byť zaškolená a oboznámená s používaním bezpečnostných zariadení, s pracovnými postupmi a s technikami lezenia. V prípade obsluhy aj píly vždy používajte zadržiavacie zariadenia.

VŠEOBECNÉ BEZPEČNOSTNÉ VÝSTRAHY PRE ELEKTRICKÉ NÁRADIE

⚠ VÝSTRAHA

Prečítajte si všetky bezpečnostné varovania, pokyny, ilustrácie a technické parametre, ktoré boli dodané s týmto elektrickým náradím.

Nedodržanie výstrah a pokynov môže viesť k zasiahnutiu elektrickým prúdom, požiaru a/alebo vážnemu poraneniu.

Všetky výstrahy a pokyny uschovajte pre možnú potrebu v budúcnosti.

Výraz „elektrické náradie“, ktorý je uvedený na výstrahách, označuje vaše elektrické náradie napájané zo siete (so sieťovým káblom) alebo náradie napájané akumulátorom (bez sieťového kábla).

1) Bezpečnosť na pracovisku

- Svoje pracovisko udržiavajte čisté a dobre osvetlené.
Neporiadok a tmavé plochy zvyšujú pravdepodobnosť úrazov.
- Elektrické náradie nepoužívajte vo výbušnom prostredí, ako napríklad v prítomnosti horľavých kvapalín, plynov alebo prachu.
Elektrické náradie vytvára iskry, ktoré môžu zapáliť prach alebo výpary.
- Počas práce s elektrickým náradím by sa mali okolostojaci a deti zdržiavať mimo elektrického náradia.
Odvedenie pozornosti môže spôsobiť neschopnosť ovládania náradia.

2) Elektrická bezpečnosť

- Zástrčka elektrického náradia musí vyhovovať sieťovej zásuvke. Zástrčku nikdy a žiadnym spôsobom neupravujte. V spojení s uzemneným elektrickým náradím nepoužívajte žiadne rozbočovacie zásuvky.
Neupravované zástrčky a správne vyhovujúce zásuvky znížia riziko zasiahnutia elektrickým prúdom.

ČO JE ČO? (Obr. 1)

- A: Spínač: zariadenie aktivované prstom.
 B: Tlačidlo odomknutia: tlačidlo, ktoré zabraňuje náhodnému použitiu spúšte.
 C: Brzda reťaze: zariadenie na zastavenie alebo zablokovanie reťaze.
 D: Ozubená opierka: zariadenie, ktoré pri kontakte so stromom alebo guľatinou funguje ako ústredný bod.
 E: Kryt olejovej nádrže: kryt na uzavretie olejovej nádrže.
 F: Sklo na kontrolu oleja: okienko na kontrolu množstva refazového oleja.
 G: Predné držadlo: podporné držadlo nachádzajúce sa na alebo smerujúce k prednej časti hlavného tela.
 H: Batéria (predáva sa samostatne): zdroj napájania, ktorý poháňa náradie.
 I: Zadné držadlo: Podporní ročaj se nahaja na zadni strani glavnega ohišja

- b) Zabráňte telesnému kontaktu s uzemnenými povrchmi, akými sú trubky, radiátory, sporáky a chladničky.
Existuje zvýšené riziko zasiahnutia elektrickým prúdom v prípade, ak je vaše telo uzemnené.
- c) Elektrické náradie nevystavujte účinkom dažďa alebo mokrého prostredia.
Pri vniknutí vody do elektrického náradia sa zvyšuje riziko zasiahnutia elektrickým prúdom.
- d) Kábel nepoužívajte nesprávnym spôsobom. Kábel nikdy nepoužívajte na prenášanie, ťahanie a náradie neodpájajte od prívodu energie ťahaním za kábel.
Kábel chráňte pred teplom, olejom, ostrými hranami alebo pohybujúcimi sa časťami.
Poškodené alebo zamotané káble zvyšujú riziko zasiahnutia elektrickým prúdom.
- e) Pri používaní elektrického náradia vonku používajte predĺžovací kábel vhodný na použitie vonku.
Používanie kábla vhodného na používanie vonku znižuje riziko zasiahnutia elektrickým prúdom.
- f) V prípade, ak je nevyhnutné používať elektrické náradie vo vlhkom prostredí, používajte prívod elektrického prúdu chránený zariadením pre zvyškový prúd (RCD).
Používanie RCD znižuje riziko zasiahnutia elektrickým prúdom.
- 3) Osobná bezpečnosť
- a) Pri používaní elektrického náradia zostaňte pozorní, sústreďte sa na vykonávanú prácu a používajte všetky zmysly.
Elektrické náradie nepoužívajte ak ste unavený, alebo ste pod vplyvom drog, alkoholu alebo liekov.
Chvilka nepozornosti počas práce s elektrickým náradím môže spôsobiť vážne osobné poranenie.
- b) Používajte osobné ochranné pracovné prostriedky. Vždy si nasadzte ochranu na oči.
Ochranné prostriedky, akými sú protiprachová maska, protišmykové bezpečnostné topánky, ochranná prilba alebo chrániče sluchu, ktoré sa používajú pre patričné podmienky, znižujú vznik osobných poranení.
- c) Zabráňte neúmyselnému spusteniu. Pred pripojením k sieťovému zdroju a/alebo akumulátoru, uchopením alebo prenášaním náradia sa uistite, že vypínač je vo vypnutej polohe.
Prenášanie náradia s prstom na vypínači alebo aktivovanie náradia elektrickým prúdom, keď je spínač v zapnutej polohe, prívolaáva úrazy.
- d) Pred zapnutím z elektrického náradia odstráňte všetky nastavovacie kľúče alebo skrutkovače.
Skrutkovač alebo kľúč, ktorý zostal pripojený k otáčajúcej sa časti elektrického náradia môže spôsobiť osobné poranenie.
- e) Nepredkláňajte sa. Vždy si zachovajte správnu rovnovahu a zabezpečte správny postoj.
Toto umožní lepšie ovládanie elektrického náradia v neočakávaných situáciách.
- f) Vhodne sa oblečte. Pri práci nenoste voľný odev alebo šperky. Udržujte svoje vlasy a oblečenie v dostatočnej vzdialenosti od pohybujúcich sa častí.
Voľné oblečenie, šperky alebo dlhé vlasy sa môžu zachytiť do pohyblivých častí.
- g) Ak je zariadenie vybavené na pripojenie vysávača alebo vrecka na zachytávanie prachu, pripojte ich k náradiu a pri práci ich správne používajte.
Používanie zariadení na zachytávanie prachu môže znížiť riziká spôsobené prachom.
- h) Nedovoľte, aby ste sa vďaka skúsenostiam získaným častým používaním náradí stali príliš sebaistými a ignorovali zásady bezpečnosti.
Neopatrné zaobchádzanie môže spôsobiť vážne zranenie v zlomku sekundy.
- 4) Používanie a starostlivosť o elektrické náradie
- a) Elektrické náradie nepreťažujte. Na prácu používajte vždy náradie, ktoré je na ňu určené.
Správne elektrické náradie vykoná prácu, na ktorú je určené lepšie a bezpečnejšie.
- b) Náradie s poškodeným vypínačom, ktorý sa nedá zapnúť alebo vypnúť, nepoužívajte.
Akékoľvek náradie, ktoré nemôže byť ovládané vypínačom je nebezpečné a musí sa opraviť.
- c) Predtým, ako vykonáte akékoľvek úpravy, výmenu príslušenstva alebo skôr, než elektrické náradie odložíte, odpojte ho od zdroja napájania a/alebo odpojte akumulátor, pokiaľ je odnímateľný.
Tieto preventívne bezpečnostné opatrenia znižujú riziko náhodného spustenia elektrického náradia.
- d) Nečinné elektrické náradie skladujte mimo dosahu detí a nedovoľte, aby toto elektrické náradie obsluhovali osoby, ktoré nie sú oboznámené s elektrickým náradím alebo s týmto návodom.
V rukách neškolených osôb je elektrické náradie nebezpečné.
- e) Vykonávejte údržbu elektrického náradia a príslušenstva. Skontrolujte nesprávne centrovanie alebo zablokovanie pohyblivých častí, poškodenie častí, alebo akékoľvek iné okolnosti, ktoré by mohli ovplyvniť činnosť elektrického náradia. V prípade poškodenia musíte dať elektrické náradie pred ďalším použitím opraviť.
Mnohé nehody sú spôsobené práve nesprávne udržiavaným elektrickým náradím.
- f) Rezný nástroj udržiavajte ostrý a čistý.
Správne udržiavaný rezný nástroj s ostrými brítmí je menej náchylný na zablokovanie a je ľahšie ovládateľný.
- g) Elektrické náradie, príslušenstvo, britý náradia atď. používajte v súlade s týmito pokynmi a berte do úvahy pracovné podmienky a charakter vykonávanej práce.
Používanie elektrického náradia na iné, než určené činnosti môže viesť k vzniku nebezpečných situácií.
- h) Rukoväte a uchopovacie povrchy uchovávajte v suchu, čistote a neznečistené oleji a mazivom. Klzké rukoväte a uchopovacie povrchy neumožňujú bezpečnú manipuláciu a ovládanie náradia v neočakávaných situáciách.
- 5) Starostlivosť a používanie akumulátorového náradia
- a) Nabíjajte len nabíjačkou, ktorú uvádza výrobca.
Nabíjačka, ktorá je vhodná pre jeden typ akumulátora, môže predstavovať riziko, ak sa použije na nabíjanie iného typu akumulátora.
- b) Elektrické náradie používajte len so špecificky určeným typom akumulátorov.
Používanie iného typu akumulátora môže predstavovať riziko poranenia a požiaru.
- c) Ak sa akumulátor nepoužíva, chráňte ho pred kontaktom s kovovými predmetmi, ako sú kancelárske spony, mince, kľúče, klince, skrutky alebo iné malé kovové predmety, ktoré môžu spôsobiť vzájomné prepojenie koncoviek. Vzájomné skratovanie koncoviek akumulátora môže mať za následok popálenie alebo požiar.

- d) Pri nesprávnych podmienkach používania môže dôjsť k unikaniu kvapaliny z akumulátora. Vyhňte sa kontaktu s touto kvapalinou. V prípade náhodného kontaktu zasiahnuté miesto opláchnite vodou. Ak kvapalina zasiahne oči, opláchnite ich vodou a vyhľadajte lekársku pomoc. Kvapalina unikajúca z akumulátora môže spôsobiť podráždenie alebo popáleniny.
- e) **Nepoužívajte akumulátor alebo nástroj, ktorý je poškodený alebo upravený.** Poškodené alebo modifikované batérie môžu vykazovať nepredvídateľné správanie, ktoré má za následok požiar, explóziu alebo riziko zranenia.
- f) **Nevystavujte akumulátor ani nástroj ohňu alebo nadmernej teplote.** Vystavenie ohňu alebo teplote nad 130°C môže spôsobiť výbuch.
- g) **Dodržujte všetky pokyny na nabíjanie a nenabíjajte akumulátor ani nástroj mimo rozsahu teplôt uvedeného v návode.** Nesprávne nabíjanie alebo nabíjanie pri teplotách mimo určeného rozsahu môže poškodiť batériu a zvýšiť riziko požiaru.
- 6) **Servis**
- a) **Servis na svojom elektrickom náradí nechajte vykonávať len kvalifikovaným personálom a pri použití jedine originálnych náhradných dielov.** Tým sa zabezpečí zachovanie bezpečnosti elektrického náradia.
- b) **Nikdy neopravujte poškodené batérie.** Servis akumulátorov by mal vykonávať iba výrobca alebo autorizovaní poskytovatelia služieb.
7. **Pri pílení napnutého konára pamätajte na to, že sa vráti do pôvodnej polohy.** Keď sa napnutie drevných vlákien uvoľní, napnutý konár môže udrieť obsluhu alebo odhodiť reťazovú pilu.
8. **Píleníu kríkov a mladých stromov venujte zvýšenú pozornosť.** Tenké konáriky sa môžu zachytiť v reťazi a sŕhnuť vás alebo spôsobiť stratu rovnováhy.
9. **Reťazovú pilu prenášajte za predné držadlo, vypnutú a ďalej od svojho tela.** Pri transportu ali shranjevanju verizne žage vedno namestite pokrov vodilne prečke. Správna manipulácia znižuje pravdepodobnosť náhodného kontaktu s pohybujúcou sa reťazou.
10. **Upošteвайте navodila za mazanje, napenjanje verige in menjavo prečke ter verige.** Nesprávne napnutá alebo namazaná reťaz sa môže roztrhnúť alebo zvýšiť riziko spätného nárazu.
11. **Režite iba drevo. Reťazovú pilu nepoužívajte na iné než plánované účely.** Na primer: verizne žage ne uporabljajte za rezanje kovin, plastike, zidov ali nelesenih gradbenih materialov. Pouzivanje reťazovej pily na iné než plánované účely by mohlo viesť k nebezpečným situáciám.
12. **Pri odstranjanju zagodenega materiala, skladiščenju ali servisiranju verizne žage upoštevajte vsa navodila. Prepričajte se, da je stikalo izklopljeno in baterija odstranjena.** Nepričakovano aktiviranje verizne žage med odstranjevanjem zagodenega materiala ali servisiranjem lahko povzroči resne telesne poškodbe.

Príčiny a prevencia pred spätným nárazom: (Obr. 2)

Spätný náraz sa môže vyskytnúť, keď sa hrot alebo špička vodiacej lišty dotkne predmetu alebo keď drevo privrie reťaz na mieste rezu.

Dotyk špičky môže v niektorých prípadoch spôsobiť náhlu spätnú reakciu, vyhodenie vodiacej lišty nahor a späť smerom k obsluhu.

Zvieranie reťaze pozdĺž špičky vodiacej lišty môže posunúť vodiacu lištu rýchlo späť smerom k obsluhu.

Ktorákoľvek z týchto reakcií môže spôsobiť stratu kontroly nad pilou, čo by mohlo mať za následok vážne poranenie. Nespoliehajte sa výlučne na bezpečnostné zariadenia vstavané v pile. Ako používateľ reťazovej pily by ste mali vykonať niekoľko krokov, aby sa pri pílení nevykytli nehody ani poranenia.

Povratni udarec je posledica napačne uporabe verizne žage in/ali nepravilnih delovnih postopkov ali pogojev, ki se jim je mogoče izogniti z ustreznimi varnostnimi ukrepi, kot so navedeni spodaj:

- **Zariadenie pevne uchopte tak, aby palce a prsty obklopovali držadlá reťazovej pily.** Obe ruky majte na pile a postavte sa tak, aby telo a ruky umožňovali odolávať silám spätného nárazu. Ak sa vykonajú správne opatrenia, obsluha môže spätný náraz ovládať. Reťazovú pilu nepustite.
- **Nezachádzajte príliš ďaleko a nerežte nad výškou plec.** Toto pomáha zabrániť neúmyselnému kontaktu špičky a umožňuje lepšiu kontrolu nad reťazovou pilou v neočakávaných situáciách.
- **Uporabljajte samo nadomestne vodilne prečke in verige žag, ki jih je določil proizvajalec.** Napačne nadomestne vodilne prečke in verige žag lahko povzročijo zlom verige in/ali povratni udarec.
- **Dodržiavajte pokyny výrobcu na ostrenie a údržbu reťazových pil.** Znížením výšky obmedzovača hĺbky sa môže zvýšiť riziko spätných nárazov.

BEZPEČNOSTNÉ OPATRENIA

Zabráňte prístupu detí a nezainteresovaných osôb.

Keď náradie nepoužívate, mali by ste ho uložiť mimo dosahu detí a nezainteresovaných osôb.

BEZPEČNOSTNÉ UPOZORNENIA PRE REŤAZOVÚ PÍLU

1. **Počas prevádzky sa žiadnymi časťami tela nepribližujte k reťazi.** Pred nastartovaním reťazovej pily sa uistite, že sa reťaz ničoho nedotýka. Chvil'ková nepozornosť pri ovládaní reťazovej pily môže spôsobiť, že sa vám do reťaze zamotá oblečenie alebo časti tela.
2. **Reťazovú pilu vždy držte tak, aby vaša pravá ruka bola na zadnom držadle a ľavá ruka na prednom držadle.** Držanie reťazovej pily nesprávnou rukou zvyšuje riziko poranenia, preto ju vždy držte správne.
3. **Verizno žago držite samo za izolirane oprijemalne površine, saj lahko veriga žage pride v stik s skritimi očivenji.** Verige žag, ki se dotikajo žice pod napetostjo, lahko povzročijo, da so izpostavljeni kovinski deli verizne žage pod napetostjo in lahko povzročijo električni udar upravljajca.
4. **Nosite zaščitno za oči.** Poleg tega je priporočljiva zaščitna oprema za sluh, glavo, roke, noge in stopala. Ustrezna zaščitna oprema bo zmanjšala telesne poškodbe zaradi letečih odpadkov ali nenamernega stika z žagino verigo.
5. **Ne uporabljajte verizne žage na drevesu, lestvi, strehi ali kakršni koli nestabilni podpori.** Delovanje verizne žage na ta način lahko povzroči resne telesne poškodbe.
6. **Pred používaním reťazovej pily sa vždy správne postavte na pevný, bezpečný a rovný povrch.** Spolzke ali nestabilne površine lahko povzročijo izgubo nadzora ravnotežia verizne žage.

ĎALŠIE BEZPEČNOSTNÉ UPOZORNENIA

1. Nepracujte pod tlakom. Okrem toho vždy zabezpečte, aby bolo vaše telo zahriate.
2. Pred začatím práce si premyslite všetky pracovné postupy a pracujte tak, aby ste sa vyhli nehodám. V opačnom prípade môže dôjsť k poraneniu.
3. Náradie nepoužívajte v zlom počasi, ako je silný vietor, dážď, sneh alebo hmla, ani v oblastiach, v ktorých hrozí padanie kameňov alebo lavína.
V zlom počasi sa môžete zle rozhodnúť a vibrácie náradia môžu spôsobiť nehodu.
4. Náradie nepoužívajte pri zlej viditeľnosti, napríklad v zlom počasi alebo v noci. Okrem toho ho nepoužívajte v dažďu ani na miestach vystavených dažďu.
Nestabilná opora nôh alebo strata rovnováhy môže viesť k nehode.
5. Pred naštartovaním náradia skontrolujte vodiacu lištu a reťaz.
 - Ak je vodiaca lišta alebo reťaz prasknutá, prípadne ak je náradie poškrábané alebo ohnuté, nepoužívajte ho.
 - Skontrolujte, či je vodiaca lišta a reťaz bezpečne namontované. Ak je vodiaca lišta alebo reťaz roztrhnutá alebo nie je na svojom mieste, môže dôjsť k nehode.
6. Pred začatím práce sa uistite, že sa spínač aktivuje až po stlačení tlačidla odomknutia.
Ak náradie nepracuje správne, okamžite ho prestaňte používať a požiadajte o opravu autorizované servisné stredisko spoločnosti HiKOKI.
7. Reťaz správne namontujte v súlade s návodom na použitie.
Po nesprávnej montáži sa reťaz odpojí od vodiacej lišty a môže dôjsť k poraneniu.
8. Nikdy neodpájajte bezpečnostné zariadenia, ktorými je reťazová píla vybavená (brzda reťaze, tlačidlo odomknutia, zachytávač reťaze a pod.).
Takisto ich neupravujte ani neodstavujte.
Mohlo by dôjsť k poraneniu.
9. V nasledujúcich prípadoch vypnite náradie a uistite sa, že sa reťaz prestala pohybovať:
 - Keď sa nepoužíva alebo sa opravuje.
 - Pri presune na nové pracovisko.
 - Pri kontrole, nastavení alebo výmene reťaze, vodiacej lišty, puzdra na reťaz alebo inej časti.
 - Pri dopĺňaní reťazového oleja.
 - Pri odstraňovaní prachu a pod. z náradia.
 - Pri odstraňovaní prekážok, odpadu alebo pilín vytváraných pri práci na pracovisku.
 - Pri odkladaní alebo vzdialení sa od náradia.
 - V iných prípadoch, ak hrozí nebezpečenstvo alebo očakávate riziko.
Ak sa reťaz naďalej pohybuje, môže dôjsť k nehode.
10. Vo všeobecnosti by mal prácu vykonávať jednotlivec. Ak je do práce zapojených viacero osôb, musí byť medzi nimi dostatočný priestor.
Predovšetkým pri pílení stojacich stromov alebo pri práci na svahu (ak očakávate pád, gúľanie alebo zosúvanie stromov) musíte zaručiť bezpečnosť ostatných pracovníkov.
11. Od ostatných osôb buďte vzdialení viac než 15 m.
Okrem toho pri práci viacerých osôb musí byť medzi nimi vzdialenosť aspoň 15 m.
 - Hrozí riziko zásahu úlomkami a iných nehôd.
 - Vopred si dohodnite výstrahu, napríklad pískaním, a určte vhodný spôsob kontaktovania ostatných pracovníkov.
12. Pred pílením stojacich stromov dbajte na tieto skutočnosti:
 - Pred pílením určte bezpečný úkryt.
 - Vopred odstráňte prekážky (napríklad konáre alebo kríky).
- Na základe komplexného zhodnotenia stavu stromu, ktorý chcete spiliť (napríklad ohnutia kmeňa alebo napnutia konárov), a okolitej situácie (napríklad stavu blízkych stromov, prítomnosti prekážok, terénu alebo vetra) rozhodnite, ktorým smerom bude strom padať, a naplánujte postup pri pílení.
Neopatrné pílenie by mohlo viesť k poraneniu.
13. Pri pílení stojacich stromov dbajte na tieto skutočnosti:
 - Pri práci dávajte veľký pozor, ktorým smerom stromy padajú.
 - Pri práci na svahu zabezpečte, aby sa strom negúľal. Vždy pracujte vo vyvýšenej časti terénu.
 - Keď strom začne padať, vypnite náradie, upozornite osoby v okolí a ihneď sa skryte na bezpečnom mieste.
 - Ak počas práce uviazne reťaz alebo vodiaca lišta v strome, vypnite náradie a použite klin.
14. Ak sa počas používania zhorší výkon náradia alebo ak spozorujete nezvyčajný zvuk alebo vibrácie, okamžite náradie vypnite a prerušte činnosť. Potom ho odnesť do autorizovaného servisného strediska spoločnosti HiKOKI na kontrolu alebo opravu.
Ďalšie používanie môže viesť k poraneniu.
15. Ak náradie náhodou spadne alebo narazí na iný predmet, dôkladne skontrolujte, či nie je poškodené, prasknuté alebo zdeformované.
Ak je náradie poškodené, prasknuté alebo zdeformované, môže dôjsť k poraneniu.
16. Pri preprave v aute zabezpečte náradie proti pohybu.
Hrozí riziko nehody.
17. Náradie nezapínajte, kým je nasadené puzdro na reťaz.
Mohlo by dôjsť k poraneniu.
18. Uistite sa, že sa v materiáli nenachádzajú žiadne klince ani iné cudzie predmety.
Ak reťaz narazí na kliniec alebo podobný predmet, môže dôjsť k poraneniu.
19. Ak chcete predísť zablokovaniu vodiacej lišty materiálom, keď pilíte na koze alebo keď na pílu pôsobí hmotnosť materiálu, namontujte blízko miesta pílenia opornú plošinu.
Ak sa zablokuje vodiaca lišta, môže dôjsť k poraneniu.
20. Če naj bi enoto po uporabi prevažali ali skladiščili, bodisi odstranite verigo žage bodisi pritrđite ohišje verige.
Ak reťaz príde do styku s vašim telom, môže dôjsť k poraneniu.
21. O náradie sa primerane starajte.
 - Ak chcete zaručiť bezpečnú a efektívnu prácu, starajte sa o reťaz, aby pri pílení poskytovala optimálny výkon.
 - Pri výmene reťaze alebo vodiacej lišty, údržbe náradia, dopĺňaní oleja a pod. postupujte podľa návodu na použitie.
22. Opravu náradia si vyžiadajte v predajni.
 - Tento produkt neupravujte, pretože už spĺňa príslušné bezpečnostné normy.
 - Akúkoľvek opravu zverte pracovníkom autorizovaného servisného strediska spoločnosti HiKOKI.
Pokusy o opravu náradia vlastnými silami môžu viesť k nehode alebo poraneniu.
23. Ak náradie nepoužívate, správne ho odložte.
Vypustite reťazový olej a zariadenie odložte na suché miesto mimo dosahu detí alebo na uzamknuté miesto.
24. Ak už nevidno výstražný štítok, ak sa odlupuje alebo nie je čitateľný, nalepte nový výstražný štítok.
Informácie o výstražnom štítku vám poskytnú pracovníci autorizovaného servisného strediska spoločnosti HiKOKI.
25. Ak sa na prácu vzťahujú miestne pravidlá alebo predpisy, dodržiavajte ich.
26. Výrobok nepoužívajte, ak je zdeformovaný nástroj alebo svorky batérie (držiak batérie).
Inštalácia batérie môže spôsobiť skrat, ktorý by mohol viesť k emisii dymu alebo k vznieteniu.
27. Svorky nástroja (držiak na batériu) udržiujte bez kovových pilín a prachu.

Slovenčina

- Pred použitím sa uistite, že v oblasti svoriek sa nenechádzajú kovové piliny a prach.
 - Počas použitia sa snažte zabrániť tomu, aby z nástroja padali na batériu kovové piliny alebo prach.
 - Pri prerušení prevádzky alebo po použití nenechávajte nástroj v oblasti, kde by mohol byť vystavený padajúcim kovovým pilinám alebo prachu.
Ak tak urobíte, môže to spôsobiť skrat, ktorý by mohol viesť k emisii dymu alebo k vznieteniu.
28. Nástadie a batériu používajte vždy pri teplotách od -5°C do 40°C.

BEZPEČNOSTNÉ OPATRENIA PRE BATÉRIU A NABÍJAČKU (predáva sa samostatne)

1. Batériu vždy nabíjajte pri teplote 0°C–40°C. Teplota nižšia ako 0°C bude mať za následok nadmerné nabíjanie, ktoré je nebezpečné. Batériu nie je možné nabíjať pri teplote vyššej ako 40°C. Najvhodnejšou teplotou pre nabíjanie je teplota od 20°C do 25°C.
2. Nabíjačku nepoužívajte nepretržite. Po dokončení nabíjania nechajte nabíjačku pred ďalším nabíjaním batérie približne 15 minút odpočívať.
3. Nedovoľte, aby sa do otvoru na pripojenie nabíjateľnej batérie dostali akékoľvek cudzie telesá.
4. Nabíjateľnú batériu alebo nabíjačku nikdy nerozoberajte.
5. Nabíjateľnú batériu nikdy neskratujte. Skratovanie batérie bude viesť k vysokému elektrickému prúdu a prehriatiu. Následkom bude spálenie alebo poškodenie batérie.
6. Batériu nehádzte do ohňa. Ak sa batéria páli, môže explodovať.
7. Používanie vybitých batérií poškodí nabíjačku.
8. Ak je životnosť ďalšieho nabíjania príliš krátka na praktické použitie, odnesie batériu do predajne, v ktorej ste ju zakúpili. Vyčerpanú batériu nelikvidujte.
9. Do ventilačných otvorov na nabíjačke nekladajte žiadne predmety.
Ak do ventilačných otvorov vložíte kovové predmety alebo horľavé materiály, bude to viesť k nebezpečenstvu poranenia elektrickým prúdom alebo sa poškodí nabíjačka.

UPOZORNENIE OHĽADNE LÍTIUM-IÓNÝCH AKUMULÁTOROV

Kvôli predĺženiu životnosti je lítium-iónový akumulátor vybavený ochrannou funkciou, ktorá preruší výkon. V doli uvedených prípadoch 1 až 3 sa motor počas používania výrobku zastaví, aj keď potiahnete vypínač. Nejde o chybu ale o aktivovanie ochrannej funkcie.

1. Keď sa zostávajúca kapacita akumulátora spotrebuje, motor sa zastaví.
V takomto prípade ho ihneď nabite.
2. Motor sa môže zastaviť v prípade preťaženia náradia. V takomto prípade uvoľnite vypínač náradia a odstráňte príčinu preťaženia. Následne ho budete môcť opäť použiť.
3. Ak pri preťažení dôjde k prehrievaniu akumulátora, výkon akumulátora sa môže zastaviť.
V takomto prípade prestaňte akumulátor používať a nechajte ho vychladnúť. Následne ho budete môcť opäť použiť.

Okrem toho, berte na zreteľ nasledujúce výstrahy a upozornenia.

VÝSTRAHA

Aby ste zabránili vytekaniu kvapaliny z akumulátora, generovaniu tepla, unikaniu dymu, výbuchu a vznieteniu, dodržiavajte nasledujúce bezpečnostné opatrenia.

1. Zabráňte, aby sa na akumulátore zachytávali kovové piliny a prach.
- Zabráňte, aby počas práce padali na akumulátor kovové piliny a prach.
- Zabezpečte, aby sa kovové piliny a prach spadnúvšie počas vykonávania práce na elektrické nástroje nenechali na akumulátore.
- Nepoužívaný akumulátor neskladujte na mieste s výskytom kovových pilín a prachu.
- Pred uskladnením akumulátora odstráňte z neho kovové piliny a prach, ktoré sa mohli na ňom zachytiť a neskladujte ho spolu s kovovými súčasťami (skrutky, klince a pod.).
2. Akumulátor neprepichujte ostrým predmetom, ako je kliniec, neudierajte po ňom kladivom, nestúpajte naň, nehádzte ním ani ho nevystavujte silným fyzickým nárazom.
3. Očividne poškodený alebo zdeformovaný akumulátor nepoužívajte.
4. Akumulátor nepoužívajte s vymenenou polaritou.
5. Nepripájajte priamo k elektrickej zásuvke ani k zásuvke autozapaľovača.
6. Akumulátor nepoužívajte na iné ako uvedené účely.
7. Ak sa akumulátor nenabije ani po uplynutí doby na nabíjanie, okamžite prestaňte s ďalším nabíjaním.
8. Akumulátor nevstavujte účinkom vysokých teplôt ani veľkého tlaku, ani ho nekladajte do mikrovlnnej rúry, sušičky alebo vysokotlakovej nádoby.
9. Chráňte pred ohňom akonáhle dôjde k unikaniu tekutiny, alebo ak zacitíte odporný zápach.
10. Nepoužívajte na miestach, kde dochádza ku generovaniu silnej statickej elektriny.
11. Ak počas používania, nabíjania alebo skladovania dochádza k unikaniu tekutiny z akumulátora, cítite odporný zápach, dochádza ku generovaniu tepla, zmene farby, deformáciám alebo k čomukoľvek neštandardnému, okamžite akumulátor vyberte z náradia alebo z nabíjačky a prestaňte používať.
12. Batériu neponárajte ani nedovoľte, aby sa do nej dostali akékoľvek kvapaliny. Vniknutie vodivej kvapaliny, ako je napríklad voda, môže spôsobiť poškodenie, ktoré môže spôsobiť požiar alebo výbuch. Batériu skladujte na chladnom, suchom mieste, mimo výbušných a horľavých predmetov. Musíte sa vyhnúť prostrediam s korozívnymi plynmi.

UPOZORNENIE

1. Ak sa tekutina unikajúca z akumulátora dostane do očí, oči si nešúchajte a dôkladne si ich vypláchnite čerstvou čistou vodou, ako je pitná voda z vodovodu a okamžite vyhľadajte lekársku pomoc.
Ak nevyhľadáte ošetrovanie, tekutina môže spôsobiť problémy zraku.
2. Ak sa tekutina dostane na kožu alebo odev, okamžite dôkladne umyte alebo očistite čistou vodou, ako je pitná voda z vodovodu.
Existuje možnosť, že môže dôjsť k podráždeniu pokožky.
3. Ak pri prvotnom používaní akumulátora zistíte výskyt hrdze, odporný zápach, prehrievanie, stratu farby, deformácie a/alebo iné nezrovnalosti, akumulátor nepoužívajte a vráťte ho predajcovi alebo dodávateľovi.

VÝSTRAHA

Ak sa na koncovky lítium-iónového akumulátora dostane vodivý cudzí predmet, môže dôjsť ku skratovaniu s dôsledkom rizika požiaru. Pri skladovaní akumulátora dodržiavajte nasledujúce opatrenia.

- Do puzdra na skladovanie nekladajte žiadne elektricky vodivé odrezky, klince, oceľový drôt, medený drôt ani iný druh drôtu.
- Akumulátor nainštalujte do elektrického náradia alebo ho uskladnite bezpečným zatlačením do krytu akumulátora, a to dokiaľ sa nezakryjú vetracie otvory, aby sa takto zabránilo skratom (pozrite si Obr. 3).

PREPRAVA TÝKAJÚCA SA LÍTIOVO-IÓNOVÝCH BATÉRIÍ

Pri preprave lítiovo-iónovej batérie dodržiavajte nasledovné opatrenia.

VÝSTRAHA

Pri organizovaní prepravy ohláste prepravnej spoločnosti, že balenie obsahuje lítiovo-iónovú batériu, informujte ju o výstupnom výkone a postupujte podľa pokynov prepravnej spoločnosti.

- Lítium-iónové batérie, ktoré prekračujú výkon 100 Wh, sú pri transporte označené ako nebezpečný tovar, ktorý vyžaduje špeciálne aplikačné postupy.
- Pri preprave do zahraničia musíte vyhovieť medzinárodným zákonom, pravidlám a predpisom cieľovej krajiny.

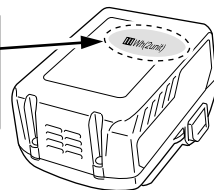
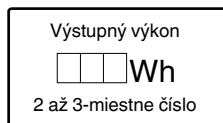

POPIS ČÍSLOVANÝCH POLOŽIEK (Obr. 2–Obr. 41)

①	Batéria	⑭	Zníženie napnutia	⑳	Nastavovací prvok olejového čerpadla	㉔	Výčnievajúca hlava obmedzovača hĺbky
②	Západka	⑮	Refaz	㉑	Brzda reťaze	㉕	Zaoblite
③	Vetracie otvory	⑯	Vodiaca lišta	㉒	Uvedenie do chodu	㉖	Tryska reťazového oleja
④	Koncovky	⑰	Špička vodiacej lišty	㉓	Uvoľnite	㉗	Drážka
⑤	Kryt batérie	⑱	Ozubené koleso	㉔	Spínač indikátora úrovne nabitia batérie	㉘	Otvor na olej
⑥	Vložiť	⑲	Smer ostria	㉕	Kontrolka úrovne nabitia batérie	㉙	Lovilec verige
⑦	Vytiahnuť	㉒	Ilustrácia prikazuje smer rezila	㉖	Hrot	㉚	Posuvné drážky batérie
⑧	Tlačidlo odomknutia	㉓	Skrutka	㉗	Zadné držadlo	㉛	Svorka (výrobok)
⑨	Spínač	㉔	Výčnelok napínača reťaze	㉘	Predné držadlo	㉜	Vzduchová pištoľ
⑩	Otočný regulátor	㉕	Ušesce	㉙	Okrúhly pilník	㉝	Svorka (batéria)
⑪	Bočný kryt	㉖	Vodiaci článok	㉚	1/5 priemeru pilníka	㉞	Posuvné drážky
⑫	Volič napnutia	㉗	Refazový olej	㉛	Rezalník globinometra		
⑬	Zvýšenie napnutia	㉘	Sklo na kontrolu oleja	㉜	Plochý pilník		

ŠPECIFIKÁCIE

Model	CS3630DB	CS3635DB
Napätie	36 V	
Refaz	Typ: 90PX-045X Rozstup: 9,5 mm (3/8")/ obmedzovač: 1,1 mm (0,043")	Typ: 90PX-052X Rozstup: 9,5 mm (3/8")/ obmedzovač: 1,1 mm (0,043")
Vodiaca lišta	Typ: 124MLEA041 Veľkosť: 300 mm (max. rezná dĺžka)	Typ: 144MLEA041 Veľkosť: 350 mm (max. rezná dĺžka)
Ozubené koleso	Počet zubov: 6/9,5 mm (3/8")	
Rýchlosť reťaze pri voľnobehu	14,9 m/s (900 m/min.)	
Kapacita olejovej nádrže	100 ml	
Batéria dostupná pre tento nástroj* (predáva sa samostatne)	BSL36A18 / BSL36B18	
Hmotnosť**	3,4 kg	

* Existujúce batérie (série BSL3660/3620/3626, BSL18xx atď.) nemôžete používať s týmto nástrojom.

Príključka za nahrabno baterijo (BL36200) in AC/DC adapterja (ET36A) ni mogoče uporabljati s tem orodjem.

** Hmotnosť: Veriga žage, vodilna prečka, ohišje verige, oleje, baterija niso vključeni

ŠTANDARDNÉ PRÍSLUŠENSTVO

Okrem hlavnej jednotky (1 jednotka) obsahuje balenie príslušenstvo, ktoré je uvedené na strane 288.

Štandardné príslušenstvo podlieha zmenám bez predchádzajúceho oznámenia.

POUŽITIE

- Pílenie dreva a guľatiny
- Prerezávanie a pílenie záhradných stromov

MONTÁŽ A OBSLUHA

Action	Figure	Page
Vyberanie vkladanie batérie	4	2
Prevádzka spínača*1	5	2
Výber príslušenstva	—	289

*1 Ovládanie spínača

Ak je spínač aktivovaný, kým je stlačené tlačidlo odomknutia, reťaz sa začne otáčať. **(Obr. 16)**

Spínač možno aktivovať až po stlačení tlačidla odomknutia.

Po aktivovaní spínača sa bude reťaz naďalej otáčať za predpokladu, že je stlačené tlačidlo.

Po uvoľnení spínača sa aktivuje brzda, ktorá zastaví otáčanie reťaze.

VÝSTRAHA

Tlačidlo odomknutia nezaistujte, kým je stlačené.

Ak spínač náhodou aktivujete, náradie sa môže neočakávane spustiť a spôsobiť poranenie.

NABÍJANIE

Batéria a nabíjačka nie sú súčasťou tohto produktu. Čo sa týka nabíjateľných batérií, nabíjanie vykonávajte podľa pokynov na zaobchádzanie s nabíjačkou, ktorú používate.

MONTÁŽ (VÝMENA) REŤAZE

VÝSTRAHA

- Ak chcete predísť nehodám, vždy vypnite náradie a vyberte akumulátorovú batériu.
- Reťazovú pilu ani vodiacu lištu nepoužívajte inak, než je uvedené v časti ŠPECIFIKÁCIE.
- Neuporabljajte priključka za nahrbtno baterijo (BL36200) in AC/DC adapterja (ET36A). Njuna konfiguracija teži k ovijanju kabla okoli uporabnika in lahko pride do poškodb.

UPOZORNENIE

Nosíte debele rokavice in pazite, da se ne poškodujete z verigo žage.

POZNÁMKA

- Pri odpájaní reťaze odstráňte piliny z olejovej trysky, otvoru na olej a drážky vodiacej lišty. Ak sa piliny nahromadia, môžu spôsobiť zlyhanie náradia.
- Používajte správny typ reťaze v súlade s technickými parametrami. Ak namontujete nesprávny typ vodiacej lišty, reťaz sa môže odpojiť a môže dôjsť k poraneniu.

1. Sňatie bočného krytu (Obr. 6)

Otočíte otočný regulátor a snímte bočný kryt.

2. Odpojenie reťaze a vodiacej lišty (Obr. 7)

Zavrtíte gumb za napanjanje v smeri »-«, da vnesete malo ohlapičnosti v žagino verigo, nato pa ločite od zobnika. Ločite skupaj z vodilno prečko v smeri, ki jo označuje puščica.

3. Nasunutie novej reťaze na ozubené koleso (Obr. 8)

① Verigo žage pridríte s konice vodilne prečke. Prepričajte se, da je veriga žage usmerjena tako, da je rezilo obrnjeno v smeri, prikazani na sílki pod zobnikom.

② Vstavite vijak in napajalec verige v luknjou na vodilni prečki, medtem ko držite verigo in konico vodilne prečke. Konec verige žage pridríte za zobnik, vodilno prečko pa namestite na ohišje žage.

4. Montáž bočného krytu (Obr. 9)

① Stranskí pokrov pridríte tako, da vstavíte ušesce v režo na ohišju žage. Poskrbite da se veriga žage ne sprosti z vodilne prečke.

② Otočením o jednu otáčku dočasne upevnite otočný regulátor.

Pred ponovno namestitvijo odstranite kakršno koli umazanijo okoli stranskega pokrova.

5. Úprava napnutia reťaze (Obr. 10)

○ Nadvihnite špičku vodiacej lišty a otočením voliča napnutia upravte napnutie reťaze.

○ Obrnite gumb za napanjanje na »+«, da povečate napetost verige žage, in na »-«, da jo zmanjšate.

6. Kontrola napnutia reťaze (Obr. 11)

Napnutie reťaze upravte tak, aby po miernom nadvihnutí reťaze v blízkosti stredú vodiacej lišty bola medzera medzi vodiacim článkom reťaze a vodiacou lištou 0,5 až 1 mm.

7. Zariadenie otočného regulátora (Obr. 12)

Po dokončení úprav nadvihnite vodiacu lištu a úplne dotiahnite otočný regulátor.

VÝSTRAHA

Po úprave napnutia reťaze úplne dotiahnite otočný regulátor.

Ak bude uvoľnený, môže dôjsť k poraneniu.

KONTROLA A PRÍPRAVA PRED POUŽÍVANÍM

Pred používaním vykonajte nasledujúce kontroly a prípravu.

VÝSTRAHA

- Ak chcete predísť nehodám, vždy vykonajte kroky č. 1 až 3 spolu s kontrolou, či je z náradia vybrať akumulátorová batéria.
- Tlačidlo odomknutia nezaistujte, kým je stlačené. Ak vložíte akumulátorovú batériu aktivujete, náradie sa môže neočakávane spustiť a spôsobiť poranenie.

1. Kontrola, či je spínač vypnutý

○ Ak vložíte akumulátorovú batériu bez toho, aby ste vedeli, či je spínač aktivovaný, náradie sa môže neočakávane spustiť a spôsobiť nehodu.

○ Ak je spínač aktivovaný, kým je stlačené tlačidlo odomknutia, náradie sa zapne. Po uvoľnení spínača sa náradie vypne.

2. Kontrola napnutia reťaze

○ Ak je reťaz nesprávne napnutá, hrozí riziko poškodenia reťaze alebo vodiacej lišty a poruchy. Podľa krokov č. 5 až 7 v časti Montáž (výmena) reťaze skontrolujte, či je správne napnutá.

○ Nová reťaz je mimoriadne elastická, preto pravidelne kontrolujte napnutie a v prípade potreby ho upravte.

○ Takisto skontrolujte, či je bezpečne dotiahnutý otočný regulátor.

3. Kontrola reťazového oleja

○ Pri dodaní nie je v tomto náradí olej. Pred používaním naplňte do olejovej nádrže dodaný reťazový olej. **(Obr. 13)**

○ Počas práce sa pravidelne pozerajte cez sklo na kontrolu oleja a v prípade potreby doplňte olej.

○ Ak sa vám minie dodaný reťazový olej, použite reťazový olej značky HiKOKI predávaný samostatne alebo zodpovedajúci reťazový olej dostupný na trhu.

- Reťazový olej maže automaticky. Z výroby je nastavená maximálna rýchlosť vstrekovania pri automatickom mazaní. Če želite zmanjšať stopnjo izpusta, obrnite regulator oljne črpalke na desni strani stekla za olje v smeri urnega kazalca. (Obr. 14)

POZNÁMKA

- Kapacita olejovej nádrže je približne 100 ml. Pri polnjenju olja za verigo poskrbite, da olje ne uhaja ali se ne prelije iz rezervoarja za olje.
- Odporúčame sa zásobiť reťazovým olejom. Ak budete pokračovať v práci bez reťazového oleja, reťaz sa môže prepáliť alebo môže zlyhať motor.
- Dbajte na to, aby sa do olejovej nádrže nedostal prach ani iné cudzie predmety. Ak sa do olejovej nádrže dostane prach a iné cudzie predmety, náradie môže zlyhať.
- Reťazový olej ponechaný v nádrži môže v dôsledku štruktúry náradia vytiecť. Hoci to neznamená poruchu, môže sa tým znečistiť miesto skladovania, preto buďte opatrní. Pred skladovaním vyprázdňte olej z olejovej nádrže a pod hlavnú časť náradia položte podložku, ktorá dokáže absorbovať vytečený olej.

4. Vloženie akumulátorovej batérie (Obr. 4)

Ako je znázornené na Obr. 4, zatlačte ju na doraz, kým nezacvakne na miesto.

UPOZORNENIE

Bezpečne pripevnite akumulátorovú batériu. Ak akumulátorová batéria nie je bezpečne pripevnená, môže sa uvoľniť a spôsobiť poranenie.

5. Kontrola prevádzky brzdy reťaze (Obr. 15)**VÝSTRAHA**

- Hoci je brzda reťaze núdzovým zariadením na zastavenie prevádzky, nie je úplne spoľahlivá. Používajte ju opatrne, aby ste predišli riziku spätného nárazu.
- Brzda reťaze sa má používať v núdzových situáciách a pri štartovaní. Nepoužívajte ju bezdôvodne.
- Ak chcete predísť zhoršenému pohybu brzdy reťaze v dôsledku nahromadených pilín a iných častíc, pravidelne ju čistite.
- Brzda reťaze je dôležitá súčasť na zaručenie bezpečného používania. Če imate kakršn koli pomislek v zvezi z delovanjem verižne zavore, prosimo, da zaprosite za popravilo iz vašega pooblaščenega storitvenega centra HIKOKI.
- Izdelek je odpremljen z zavore veriže nastavljen v položaj »VKLOP«. Pred uporabo je treba sprostiti verižno zavoro.

Brzda reťaze je núdzovým zariadením na zastavenie prevádzky, ktoré zastavuje reťaz a znižuje riziko, keď je náradie vystavené spätnému nárazu a pod.

(Pozrite si „Príčina a prevencia pred spätným nárazom“.) Potisnite verižno zavoro (2) v smeri, ki jo označuje puščica, da aktivirate verižno zavoro in ustavite verigo žage. Če želite sprostiti verižno zavoro, sprostite stikalo in verižno zavoro povlecite nazaj.

UPOZORNENIE

Zavora veriže deluje samo, ko je vklopljeno napajanje. Preverite delovanje zavore veriže na mestu, kjer v bližini ni ljudi ali ovir.

- 1 Pritisnite stikalo med pritiskanjem na gumb za blokado.
- 2 Ko se veriga žage začne obračati, potisnite verižno zavoro naprej proti veriği žage.
- 3 Če se veriga žage ustavi, zavora veriže deluje, kot bi morala. Če želite sprostiti zavoro, sprostite stikalo in verižno zavoro povlecite nazaj.

6. Kontrola vstrekovanja reťazového oleja (Obr. 16)

- Po zapnutí náradia začne reťazový olej automaticky mazať reťaz a vodiacu lištu.

- Ak sa vám zdá, že 2 až 3 minúty po naštartovaní náradia sa neobjavuje žiadny olej, skontrolujte, či sa okolo olejovej trysky nenahromadili piliny. (Pozrite „Čistenie trysky reťazového oleja“.) (Pozrite „Kontrola reťazového oleja“.)

INDIKÁTOR ZOSTÁVAJÚCEJ KAPACITY BATÉRIE

Zostávajúcu kapacitu batérie môžete skontrolovať stlačením indikátora zostávajúcej kapacity batérie, čím sa rozsvieti kontrolka. (Obr. 17, Tabuľka 1)

Indikátor sa vypne približne 3 sekundy po stlačení indikátora zostávajúcej kapacity batérie.

Indikátor zostávajúcej kapacity batérie je najlepšie používať ako pomôcku, pretože existujú nepatrné rozdiely, ako je teplota okolia a stav batérie.

Indikátor zostávajúcej kapacity batérie sa môže líšiť od indikátora na nástroji alebo nabíjačke. (Batéria ni priložena, predaja se ločeno)

Tabuľka 1

Stav indikátora	Zostávajúce nabitie akumulátora
	Svieti; Zostávajúca kapacita batérie je nad 75%.
	Svieti; Zostávajúca kapacita batérie je 50%–75%.
	Svieti; Zostávajúca kapacita batérie je 25%–50%.
	Svieti; Zostávajúca kapacita batérie je menej ako 25%.
	Bliká; Zostávajúca kapacita batérie je takmer nulová. Čo najsôr dobite batériu.
	Bliká; Prevádzka sa prerušila kvôli vysokej teplote. Vyberte batériu z nástroja a nechajte ju úplne vychladnúť.
	Bliká; Prevádzka sa prerušila kvôli zlyhaniu alebo poruche. Problémom môže byť batéria, preto kontaktujte svojho predajcu.

Pretože indikátor zostávajúcej kapacity akumulátora zobrazuje rozdielne hodnoty s závislosti na okolitej teplote a charakteristikách akumulátora, tieto hodnoty považujte za orientačné.

POZNÁMKA

- Panel vypínača nevytváajte silným nárazom ani ho nepoškodujte. Môže to viesť k problémom.
- Kvôli zníženiu odberu energie z akumulátora sa indikátor zostávajúcej kapacity akumulátora rozsvieti po stlačení vypínača indikátora zostávajúcej kapacity akumulátora.

POSTUPY PRE PÍLENÍ**VÝSTRAHA**

- Pred používaním skontrolujte, či funguje brzda reťaze.
- Pri používaní pevne držte zradlo oboma rukami.
- Pri pílení stromu zospodu dbajte na to, aby reťaz nenarážala na strom. Ak sa náradie odrazí, môže dôjsť k poraneniu.

Slovenčina

- Počas pracovných prestávok alebo po práci vždy vypnite náradie a vyberte z hlavnej časti akumulátorovú batériu.

Vždy sledujte pracovisko a okolie a kontrolujte, či sa tam nenachádzajú predmety, ktoré by mohli spôsobiť poranenie, nehody alebo zlyhanie. Ak sa tam takéto predmety nachádzajú, vopred ich odstráňte.

Predovšetkým pri vytváraní pracovnej opory nôh sa uistite, že je stabilná a že sa v okolí nenachádzajú žiadne predmety, ktoré by sa mohli prevrátiť.

Pri pílení stojacich stromov vždy venujte zvýšenú pozornosť smeru, ktorým bude strom padať alebo sa guľať. Tiež vopred určte bezpečný úkryt a únikovú cestu.

① Kontrola, či je náradie vypnuté

Ak vložíte akumulátorovú batériu a spínač sa nevedomky aktivuje, náradie sa môže neočakávane spustiť a spôsobiť nehodu.

② Vloženie akumulátorovej batérie (Obr. 4)

Ako je znázornené na Obr. 4, zatlačajte ju na doraz, kým nezacvakne na miesto.

③ Aktivovanie spínača

Skontrolujte, či sa refaz nedotýka dreva, aktivujte spínač a po zvýšení rýchlosti refaze začnite píliť.

UPOZORNENIE

- Pri zapínaní náradia dbajte na to, aby sa refaz nedotýkala materiálu ani ničoho iného.
- Počas používania dbajte na to, aby refaz neprichádzala do styku s iným materiálom ani predmetom. Predovšetkým po dokončení pílenia dbajte na to, aby sa nedotkla zeme.

POZNÁMKA

Olajovú nádrž včas doplňte, aby sa v náradí neminul olej.

1. Všeobecné postupy pre pílenie

- (1) Podržte pílu mierne vzdialenú od dreva, ktoré chcete píliť, a zapnite napájanie. Píliť začnite, až keď náradie dosiahne plnú rýchlosť.
- (2) Pri pílení tenkého dreva tlačte základnú časť vodiacej lišty proti drevu a píľte nadol, ako je to znázornené na Obr. 18.
- (3) Pri pílení hrubého dreva tlačte hrot na prednej časti náradia proti drevu a píľte s použitím páčky. Hrot používajte ako oporný bod, ako je to znázornené na Obr. 19.
- (4) Pri vodorovnom pílení dreva otočte telo náradia doprava tak, aby vodiaca lišta bola dole, a ľavou rukou uchopíte hornú časť predného držadla. Držte vodiacu lištu vodorovne a hrot nachádzajúci sa na prednej časti tela náradia priložte k drevu. Použitím hrotu ako oporného bodu zarezte do dreva otočením zadného držadla doprava. (Obr. 20)
- (5) Pri pílení do dreva zospodu sa hornou časťou vodiacej lišty zľahka dotknite dreva. (Obr. 21)
- (6) Okrem podrobného predštudovania pokynov na manipuláciu absolvujte pred použitím praktickú ukážku ovládania refazovej píly alebo si prácu s refazovou pilou aspoň vyskúšajte pílením kúskov guľatiny na koze.
- (7) Nestabilnú guľatinu alebo drevo pri pílení správne podprite pomocou kozy alebo iným vhodným spôsobom.

UPOZORNENIE

- Pri pílení dreva zospodu hrozí riziko, že pri silnom náraze refáže na drevo sa telo náradia odrazí smerom k používateľovi.
- Pri prerezávaní dreva nezačínajte odspodu, pretože hrozí riziko, že po dokončení rezu vodiaca lišta nekontrolovane vyletí nahor.
- Vždy zabráňte tomu, aby sa refazová píla v prevádzke dotkla zeme alebo drôtených plotov.

2. Pílenie konárov

- (1) Pílenie konárov na stojacom strome:
Hrubý konár najprv odpiľte ďalej od kmeňa. Najprv zospodu zapíľte približne do tretiny konára a potom konár odrežte zvrchu. Napokon odpiľte zvyšnú časť konára tesne pri kmeni. (Obr. 22)

UPOZORNENIE

- Vždy dbajte na to, aby konáre nepadali.
- Vždy pamätajte na trhnutie refaze.
- (2) Pílenie konárov na spadnutých stromoch:
Najprv odpiľte konáre, ktoré sa nedotýkajú zeme, a potom tie, ktoré sa jej dotýkajú. Pri pílení hrubých konárov dotýkajúcich sa zeme najprv zvrchu zapíľte približne do polovice konára a potom konár odrežte zospodu. (Obr. 23)

UPOZORNENIE

- Pri pílení konárov, ktoré sa dotýkajú zeme, dávajte pozor, aby sa vodiaca lišta pod tlakom neohla.
- Počas poslednej fázy pílenia pamätajte na to, že sa guľatina môže náhle začať kotúľať.

3. Pílenie guľatiny

Pri pílení guľatiny umiestnenej podľa Obr. 24 najprv zospodu zapíľte približne do tretiny a potom guľatinu úplne prerežte zvrchu. Pri pílení guľatiny, ktorá je umiestnená nad dutinou, ako je znázornené na Obr. 25, najprv zvrchu zapíľte približne od dvoch tretín a potom guľatinu prerežte zospodu.

UPOZORNENIE

- Dávajte pozor, aby sa vodiaca lišta v guľatine pod tlakom neohla.
- Pri práci na svahu stojte pri vyvýšenej časti guľatiny. Ak budete stáť pri opačnej časti, odrezaná guľatina sa na vás môže skotúľať.

4. Rezanje hloďa, položenega ravno

Prepričajte se, da je hloď stabilen. Potisnite konico proti hlođu. Konico uporabite kot temelj, nad katerega lahko dvignete ročaj, da olajšate rezanje. (Sl. 26)

5. Rezanje hloďa, podprtega na obeh koncih

Začnite z žaganjem v globino približno ene tretjine od zgoraj, nato pa žagajte od spodaj, da dokončate rez. Vodična prečka se lahko zatakne znotraj žaginega reza, če poskušate zarezati do konca od zgoraj. (Sl. 27)

6. Pílenie stromov

- (1) Výrez (1) znázornený na Obr. 28):
Výrez urobte z miesta, kam má strom spadnúť. Hlčka výrezu by mala mať 1/3 priemeru stromu. Stromy nikdy nepíľte bez správneho výrezu.
- (2) Zadný rez (2) znázornený na Obr. 28):
Zadný rez urobte približne 5 cm nad a rovnobežne s vodorovným výrezom.
Ak pri pílení uviazne refaz v dreve, zastavte pílu a pomocou klína ju uvoľnite. Nepíľte skrz celý strom.

UPOZORNENIE

- Stromy nepíľte spôsobom, ktorý by ohrozil iné osoby, zasiahol inžinierske siete alebo poškodil majetok.
- Stojte vo vyvýšenej časti terénu, pretože po spílení sa strom pravdepodobne zguľa alebo zosunie nadol.

Preventívne opatrenia pri pílení

Pri rozsiahlej prevádzke alebo nepretržitej práci

Náradie je vybavené obvodom ochrany proti prehrievaniu, ktorý chráni elektronické súčasti ovládajúce nabíjateľný akumulátor. Med dolgotrajnou úpravou ali med delovanjem pri visokih obremenitvah, ki nastanejo pod pritiskom na orodje, se temperatura orodja dvigne in časoma sproži zaščitni tokokrog pred pregrevanjem, ki orodje izklopi. Ak k tomu dôjde, nechajte náradie počas dlhšej doby vychladnúť. Po poklese teploty budete môcť náradie znova používať. Ak počas pokračujúcej prevádzky budete musieť vymeniť nabíjateľný akumulátor, nechajte náradie aspoň 15 minút odpočívaj.

Držanie a ťažná sila refazovej píly

Refazovú pílu vždy držte bezpečne. Okrem toho netlačte na refazovú pílu viac, než je nutné. Ďalšia sila, ktorá pri pílení pôsobí na refazovú pílu, nezrýchli pílenie. Motor sa bude viac namáhať, zhorší sa výkon a motor alebo vodiaca lišta sa poškodí.

Náradie používajte v rozsahu, pri ktorom reťaz dosahuje primeranú rýchlosť.

Predovšetkým keď sa reťaz zastaví (zasekne) v dôsledku nadmernej sily, môže spôsobiť poranenie alebo zlyhanie náradia.

Zachytávač reťaze

- Zachytávač reťaze sa nachádza na elektrickej hlave, presne pod reťazou a slúži na zabránenie možnosti zasiahnutia používateľa reťazovej pily prasknutou reťazou.
- Keď sa reťaz pretrhne, vymeňte ju za novú podľa postupu Montáž (výmena) reťaze.

OSTRENIE REZNÝCH ČLÁNKOV REŤAZE

VÝSTRAHA

Ak chcete predísť nehodám, vždy vypnite spínač a vyberte z hlavnej časti akumulátorovú batériu.

UPOZORNENIE

Naostríte verigo žage in prilagodíte globinomer na sredinski položaj na vodilni prečki, tako da je veriga žage pritrjena na glavno ohišje.

POZNÁMKA

Reťaz ostříte a obmedzovač hĺbky upravíte v strede vodiacej lišty s reťazou nasadenou na hlavnej časti.

Keď sa zníži ostrosť reťaze, motor a všetky časti tela sú vystavené väčšej záťaži a znižuje sa účinnosť.

Ak chcete dosiahnuť optimálny výkon náradia, vykonávajte pravidelnú údržbu zameranú na ostrenie reťaze.

1. Ostrenie rezných článkov

Uporabite okroglo pilo s priemerom 4 mm.

Okrogla pila naj bo nameščená na rezilo verige, tako da petina njenega premera sega nad vrh rezila, kot je prikazano na **Sliki 29**.

Naostríte rezila tako, da držite okroglo pilo pod kotom 30° v razmerju do vodilne prečke, kot je prikazano na **Sliki 30**.

Rezila spilite tako, da okroglo pilo nežno potiskate v smeri podlage.

Pri umikanju pile se prepričajte, da se okrogla pila ne dotika verige žage.

Prepričajte se, da so vsa rezila žage spiljena pod enakim kotom, sicer bo zmanjšana učinkovitost rezanja orodja. Ustrezni koti za pravilno ostrenje rezil so prikazani na **Sliki 31**. (Okrogla pila se prodaja ločeno.)

2. Prilagoditev globinomeru

VÝSTRAHA

- Ne brusite zgornjega dela zateznega jermena odbijača in členkastega gonila odbijača, niti ne povzročajte deformacije oblike omenjenih delov.
- Prilagoditev globinomerov mora biti v skladu z vnaprej določenimi dimenzijami in oblikami, sicer se lahko poveča nevarnost povratnega udara in povzroči poškodbe.

Nárazníkový pás

Členkasto gonilo odbijača

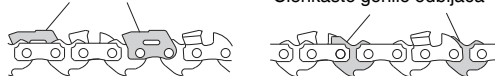

Globinomeri morajo biti vsi poravnani na enak način, ker se uporabljajo za nastavitve globine na mestu, kjer se rezalnik vstavi v les.

Pri ostrenju verige žage obvezno preverite globinomeru vsake dvakrat ali trikrat. (**Sl. 32**)

Na verigo žage položite rezalnik globinomeru, pustite merilnik viden na oturu, in uporabite ravno pilo, da izvlečete del iz rezalnika globinomeru. (**Sl. 33**) (Rezalnik globinomeru in ploščata pila se prodajata ločeno.)

Po piljenju globinomeru zaokrožite njegovo sprednjo stran, kot je bila. (**Sl. 34**)

Po naostrjenju ponorte reťaz do reťazového oleja, aby ste zmyli piliny.

Ak sa piliny neodstránia, reťaz a vodiaca lišta sa pri používaní rýchlo opotrebujú.

Rezalnik globinomeru se lahko uporablja tudi pri obdelavi z okroglo pilo. (**Sl. 35**)

ÚDRŽBA A KONTROLA

Po používaní vykonajte kontrolu a údržbu všetkých častí, skôr než náradie odložíte.

VÝSTRAHA

Počas údržby a kontroly vždy vypnite náradie a vyberte z hlavnej časti akumulátorovú batériu. Okrem toho odpojte od zásuvky zástrčku nabíjačky.

UPOZORNENIE

Pri manipulácii s reťazou vždy používajte rukavice.

1. Kontrola reťaze

- Reťaz príležitostne kontrolujte. Ak na nej nájdete čokoľvek nezvyčajné, vymeňte ju za novú podľa postupu Montáž (výmena) reťaze.
- Skontrolujte napnutie a správne utiahnutie reťaze.
- Keď sa reťaz otupí, prestaňte náradie používať a naostríte ho podľa postupu „Ostrenie rezných článkov reťaze“.
- Po používaní dôkladne namažte reťaz a vodiacu lištu olejom, aby nehrdzavela.

POZNÁMKA

Ko čistíte stranski pokrov, zobnik, izliv olja za verigo in vodilno prečko, glejte postopek »Namestitev (zamenjava) verige žage« in odstranite verigo žage.

2. Čištění stranskega pokrova in zobnika (Sl. 36)

Očistite in odstranite ostanke ostružkov ali prahu v notranjosti delov.

3. Čištění trysky reťazového oleja (Obr. 37)

Pred čistením trysky reťazového oleja snímte bočný kryt a vodiacu lištu.

4. Čištění vodiacej lišty (Obr. 38)

Keď piliny a podobné čiastočky upchajú drážku vodiacej lišty alebo vodiacu trysku, olej nemusí prúdiť a náradie môže zlyhať.

Po používaní a pri výmene reťaze odpojte vodiacu lištu a odstráňte piliny z drážky. (Pozrite si „Montáž (výmena) reťaze“.)

5. Čištění brzda reťaze (Obr. 39)

S krtačo odstranite morebitne ostružke iz reže na ohišju žage.

6. Pregled lovilca verige (Obr. 40)

Lovilec verige je zasnovan tako, da zaščiti upravljavca pred udarci verige žage, če veriga postane ohlapna ali se pretrga.

Lovilec verige je vgrajen v stranski pokrov.

Preverite, da lovilec verige ni poškodovan.

7. Prehliadka montážnych skrutiek

Pravidelne kontrolujte montážne skrutky a zabezpečte, aby boli vždy správne utiahnuté. Pokiaľ sa niektoré skrutky uvoľnia, okamžite ich utiahnite. Pokiaľ tak neurobite, môže to mať za následok vážne riziko.

8. Údržba motora

Vinutie jednotky motora je samotným „srdcom“ elektrického náradia.

Aby ste predišli poškodeniu vinutia a/alebo jeho zvlhnutiu od oleja alebo vody, vykonávajte predpísanú povinnú starostlivosť.

9. Čištění priestoru pre inštaláciu batérie a batérie (Obr. 41)

Uporabite krtačo ali pištolo za pihanje zraka, da odstranite ostružke ali prah in ohranjajte žago čisto.

Slovenčina

POZNÁMKA

- Če med uporabo dopustite kopičenje ostružkov in prahu, to lahko povzroči odpadanje akumulatorja ali druge nesreče. Dopustitev kopičenja ostružkov in prahu lahko povzroči tudi okvare, vključno z napačnim stikom med baterijo in spoji.
- Po čiščenju preverite, ali je akumulatorsko baterijo mogoče enostavno odstraniti in ponovno namestiti na ohlajše orodja.

10. Čiščenje zvonka

Keď sa refazová píla zašpiní, utrite ju mäkkou suchou handričkou alebo handričkou navlhčenou v mydlovej vode. Nepoužívajte roztoky obsahujúce chlór, benzín ani riedidlo, pretože tieto látky spôsobia zmäknutie plastových častí.

11. Skladovanie

- Vse dele temeljito očistite. Kovinske dele premažite s tanko plastjo zaviraľca korozije.
- Pred skladiščenjem zagotovite popravilo morebitnih poškodení področíj.
- Pred odložením náradia vyčistite a vykonajte údržbu všetkých častí a na vodiacu líštu namontujte puzdro na refaz.
- Refazovú pílu odložte na miesto s teplotou do 40°C a mimo dosahu detí.

POZNÁMKA

Skladovanie lítiovo-iónových batérií

Pred skladovaním lítiovo-iónových batérií sa presvedčite, že sú úplne nabité.

Dlhodobé skladovanie (3 mesiace alebo viac) batérií s nízkou úrovní nabitia môže viesť k zhoršeniu výkonu, viditeľnému skráteniu času používania batérií alebo k stavu, že sa batérie rýchlo vybíjajú.

Viditeľne skrátený čas používania batérií však možno predĺžiť pomocou dvoch až piatich cyklov nabitia a používania batérií až do ich vybitia.

Ak sa čas používania batérie extrémne skráti napriek opakovanému nabíjaniu a používaniu, považujte batérie za úplne vybité a zakúpte nové batérie.

UPOZORNENIE

V rámci prevádzkovania alebo údržby elektrického náradia je nutné dodržiavať bezpečnostné nariadenia a normy platné v patričnej krajine.

Dôležité upozornenie ohľadne akumulátorov pre elektrické akumulátorové náradie značky HiKOKI

Vždy používajte jeden z nami navrhnutých originálnych akumulátorov. Nemôžeme garantovať bezpečnosť a výkon nášho akumulátorového náradia, pokiaľ sa budú používať akumulátory iné, než akumulátory navrhnuté našou spoločnosťou, alebo ak dôjde k rozobratiu alebo úprave akumulátora (ako je rozobratie a výmena článkov alebo iných interných dielov).

ZÁRUKA

Naša spoločnosť garantuje, že elektrické náradie značky HiKOKI vyhovuje zákonným/národným nariadeniam. Táto záruka sa nevzťahuje na chyby alebo poškodenia v dôsledku nesprávneho používania, zlého zaobchádzania alebo štandardného opotrebovania a poškodenia. V prípade reklamácie doručte elektrické náradie v nezobratom stave spolu so ZÁRUČNÝM LISTOM, ktorý nájdete na konci tohto návodu na obsluhu autorizovanému servisnému stredisku spoločnosti HiKOKI.

Informácie ohľadne vzduchom prenášaného hluku a vibrácií

Merané hodnoty boli stanovené podľa normy EN62841 a deklarované podľa ISO 4871.

CS3630DB

Meraná vážená úroveň hladiny akustického výkonu A: 107 dB (A)

Meraná vážená úroveň hladiny akustického tlaku A: 87 dB (A)

Odchýľka K: 3 dB (A).

CS3635DB

Meraná vážená úroveň hladiny akustického výkonu A: 105 dB (A)

Meraná vážená úroveň hladiny akustického tlaku A: 85 dB (A)

Odchýľka K: 3 dB (A).

Použite ochranu sluchu.

Výsledné celkové hodnoty pre vibrácie (suma pre trojosový vektor) stanovené podľa normy EN62841.

CS3630DB

$a_h = 2,5 \text{ m/s}^2$

Odchýľka K = 1,5 m/s²

CS3635DB

$a_h = 2,4 \text{ m/s}^2$

Odchýľka K = 1,5 m/s²

Deklarirana skupna vrednost tresljajev in deklarirana vrednost emisij hrupa sta bili izmerjeni v skladu s standardno testno metodo in se lahko uporabita za primerjavo enega orodja z drugim.

Prav tako se lahko uporabita pri preliminarni oceni izpostavljenosti.

VÝSTRAHA

○ Tresljaji in emisije hrupa med dejansko uporabo električnega orodja se lahko razlikujejo od deklarirane skupne vrednosti v odvisnosti od načinov uporabe orodja, zlasti vrste obdelovanca; in

○ Vyznačte bezpečnostné opatrenia s cieľom chrániť obsluhu, ktoré sa zakladajú na odhade expozície v rámci skutočných podmienok používania (berúc do úvahy všetky súčasti prevádzkového cyklu, ako sú doby vypnutia náradia a doby voľnobehu náradia, ktoré sú doplnkom doby spustenia náradia).

POZNÁMKA

Vzhľadom na pokračujúci program výskumu a vývoja v spoločnosti HiKOKI si vyhradzuje právo zmien tu uvedených technických špecifikácií bez predchádzajúceho upozornenia.

RIEŠENIE PROBLÉMOV

Pokiaľ náradie nefunguje štandardným spôsobom, použite postupy uvedené v tabuľke nižšie. Pokiaľ nedokážete problém odstrániť, poraďte sa s predajcom alebo s autorizovaným servisným strediskom spoločnosti HIKOKI.













1. Elektrické náradie

Príznak	Možná príčina	Náprava
Počuf motor, ale reťaz... ○ sa nepohybuje ○ sa nepohybuje voľne	Môže byť aktivovaná brzda reťaze.	Sprostite tako, da povlečete ročico verižno zavoro proti sebi.
	Reťaz je nadmerne napnutá.	Skontrolujte napnutie reťaze, a ak je príliš tesné, uvoľnite ho.
	Reťaz vyskakuje z ozubeného kolesa.	Preverite, ali je veriga žage pravilno nameščena na zobnik.
	Znotraj stranskega pokrova... → sa zasekli piliny → sa zachytili cudzie predmety	Očistite stranski pokrov.
	V drážke vodilice lišty... → sa zasekli piliny → neprúdi olej	Vyčistite drážku vodilice lišty a otvor na olej. Skontrolujte, či je olej v olejovej nádrži, a v prípade potreby ho doplňte.
Zlá ostroť	Reťaz... → je opotrebovaná alebo je zlomené ostrie → je hrdzavá	Naostrite reťaz. Ak je opotrebovanie alebo zlomenie vel'mi vážne, vymeňte ju za novú reťaz.
	Reťaz je otočená naopak.	Znova ju nasad'te, pričom skontrolujte správne smerovanie.
	Reťaz je voľná.	Skontrolujte napnutie reťaze, a ak je voľná, dotiahnite ju.
Reťazový olej ○ prúdi pomaly ○ nevyteká (zadretie)	Nedostatok reťazového oleja v nádrži.	Doplňte reťazový olej.
	Tryska reťazového oleja je upchatá.	Vyčistite trysku reťazového oleja.
Batéria sa nedá nainštalovať	Pokúšate sa nainštalovať inú batériu, ako je určená pre nástroj.	Nainštalujte prosím multivoltovú batériu.

СИМВОЛИ

ПРЕДУПРЕЖДЕНИЕ

Използвани са следните символи за машината. Уверете се, че разбирате значението им, преди употреба.

	CS3630DB / CS3635DB: Безжичен верижен трион
	За да намали риска от наранявания, потребителят трябва да прочете ръководството за работа.
	Не използвайте електрически инструмент в дъжд и влага и не го оставяйте на открито, когато вали.
	Само за страни от ЕС Не изхвърляйте електрически инструменти заедно с битовите отпадъци! Във връзка с разпоредбите на Европейска директива 2012/19/ЕС за електрическите и електронни уреди и нейното приложение съгласно националните законодателства, електрически уреди, които излизат от употреба, трябва да се събират отделно и предават в специализирани пунктове за рециклиране.
	Прочетете, разберете и спазвайте всички предупреждения и указания в това ръководство и на устройството.
	Винаги носете защита за очите, главата и ушите си, когато използвате този уред.
	Внимавайте за откат на верижния трион и избягвайте контакт с върха на шината.
	Употребата с една ръка не е допустима.
	Винаги използвайте верижния трион с две ръце.
	Пълнене на веригата с масло
	Регулиране на подаването на верижно масло
	Индикаторен ключ (за заряд на батерията)
	Изключете батерията

- H: Батерия (продават се отделно): Източник за захранване на уреда.
- I: Задна ръкохватка: Опорна ръкохватка в задната част на основното тяло
- J: Обтагач пръстен: Устройство за регулиране на опъна на веригата.
- K: Фиксатор: Фиксатор за застопоряване на страничния капак.
- L: Режеща верига: Верига, служеща като режещ инструмент.
- M: Водеща шина: Частта, която носи и направлява веригата.
- N: Страничен капак: Предпазен капак за водещата шина, съединителя и верижното зъбно колело, когато веригата работи.
- O: Туба масло: Контейнер за масло.
- P: Калъф за веригата: Предпазен калъф за водещата шина и веригата, когато уредът не се използва.

⚠ ПРЕДУПРЕЖДЕНИЕ

Режещата верига (CS3630DB / CS3635DB) е проектирана специално за санитарно поддържане на дървета. Трионът може да се използва само от лица, обучени за санитарно поддържане на дървета. Спазвайте всички предписания, процедури и препоръки на съответната професионална организация. В противен случай има сериозна опасност от злополуки. Препоръчваме винаги да ползвате подемна платформа при рязането на клони. Спускането на рапел е изключително опасно и изисква специално обучение. Операторът трябва да е обучен и запознат със защитното оборудване, работните и натерачните техники. Винаги използвайте катерачна екипировка както за оператора, така и за триона.

ОБЩИ МЕРКИ ЗА БЕЗОПАСНОСТ ПРИ ИЗПОЛЗВАНЕ НА ЕЛЕКТРИЧЕСКИ ИНСТРУМЕНТИ

⚠ ПРЕДУПРЕЖДЕНИЕ

Прочетете всички предупреждения за безопасност, инструкции, илюстрации и спецификации, предоставени с този електрически инструмент. Неспазването на всички инструкции може да доведе до електрически удар, пожар и/или сериозни наранявания.

Запазете и съхранявайте инструкциите за последващи справки и приложение.

Терминът „електрически инструменти“, използван в предупрежденията за безопасност, се отнася до електрически инструменти, захранвани (с кабел) от мрежата, или такива с батерии (безжични).

1) Безопасност на работното място

- a) Поддържайте работното място подредено и добре осветено.
Неопределени или не добре осветени работни места са предпоставка за инциденти.
- b) Не използвайте електрически инструмент във взривоопасна среда, при наличие на запалими течности, газ или прах.
Електрическите инструменти произвеждат искри, които могат да доведат до възпламеняване.
- c) Не позволявайте достъп на странични лица и деца при работа с електрически инструменти.
Невнимание по време на работа може да доведе до загуба на контрол върху процеса.

КОЕ КАКВО Е? (Фиг. 1)

- A: Спусък: Задействане на уреда с пръст.
- B: Отключващ бутон: Бутон, който предотвратява инцидентно задействане на спусъка.
- C: Верижна спиралка: Устройство за спиране или заключаване на веригата.
- D: Гребен: Устройство, което служи като опорна точка на завъртане при контакта с дърво или дънер.
- E: Капачка на масления резервоар: Капачка за затваряне на масления резервоар.
- F: Прозорче за маслото: Прозорче за проверка на количеството верижно масло.
- G: Предна ръкохватка: Ръкохватка, разположена в (близост до) предната част на основното тяло.

2) Електрическа безопасност

- a) Щепселите на електрическите инструменти трябва да отговарят на типа на контактите. Никога не правете канвито и да било промени по щепселите. Не използвайте преходни щепсели за включване на заземени електрически инструменти.

Щепсели, по които не са правени модификации и съответстват на контактите намаляват риска от електрически удар.

- b) При работа с електрически инструменти избягвайте контакт на тялото със заземени повърхности като тръби, радиатори и хладилници.

Съществува повишен риск от електрически удар, ако тялото Ви стане част от заземителния контур.

- c) Не излагайте електрическите инструменти на влиянието на влага или дъжд.

Попадането на влага в електрическите инструменти повишава риска от електрически удар.

- d) Не нарушавайте целостта на кабелите. Никога не изключвайте електрическите уреди, като издърпвате от кабела. Пазете кабелите от източници на топлина, от смазочни материали, остри ръбове и подвижни компоненти.

Наранени или преплетени кабели повишават риска от електрически удар.

- e) Когато използвате електрически уред на открито, използвайте удължител, подходящ за външни условия на работа.

Използвайте кабел, подходящ за външни условия, който намалява риска от електрически удар.

- f) Ако е наложително използването на електрически инструмент във влажни условия, използвайте уреди с диференциална защита (RCD) срещу утечка. Използването на диференциална защита намалява риска от електрически удар.

3) Лична безопасност

- a) Бъдете бдителни, внимавайте в действията си и използвайте разумно електрическите инструменти.

Не използвайте електрически инструмент, когато сте изморени, или под влиянието на лекарствени средства, алкохол или опиати. Всяко невнимание при работа с електрически инструменти може да доведе до сериозни наранявания.

- b) Използвайте лични предпазни средства. Винаги носете защитни очила или маска. Защитните средства, като прахозащитна маска, защитни обувки с устойчива на плъзгане подметка, каска, или антифони, използвани според условията на работа, ще намалят опасността от нараняване.

- c) Предотвратяване на случайни включване. Уверете се, че бутонът за старт на уреда е в изключено положение, преди да свържете електрическия инструмент към източник на захранване и/или батерия, канто и преди да го вземете или пренасяте.

Пренасянето на инструменти с пръст на старт бутона, или на превключвателя на захранването, носи опасност от инциденти.

- d) Отстранете всички работни приставки, преди да включите уреда към захранването. Гаечен ключ или инструмент, забравен в ротационни компоненти на електрическия инструмент, може да доведе до нараняване.

- e) Не се пресягайте. През цялото време трябва да имате стабилна опора и да поддържате баланс на тялото.

Това осигурява по-добър контрол върху електрическите инструменти при неочаквани ситуации.

- f) Носете подходящо облекло. Не носете прекалено широки дрехи или бижута. Дръжте косата и дрехите си далеч от движещите се части.

Широките дрехи, бижута и дълга коса могат да бъдат захванати от подвижните компоненти.

- g) Ако са осигурени устройства за присъединяване към прахоуловителни инсталации, уверете се, че са правилно присъединени.

Използването на прахоуловители и циклони може да намали свързаните със замърсяването рискове.

- h) Не позволявайте опитността ви, придобита от честото използване на инструменти, да ви създаде самочувствие, заради което да игнорирате принципите на безопасност при работа с инструменти.

Невнимателно действие може да доведе до тежки наранявания в рамките на части от секундата.

4) Експлоатация и поддръжка на електрически инструменти

- a) Не насилвайте електрическите инструменти. Използвайте подходящ електрически инструмент за съответните цели.

Подходящият електрически инструмент осигурява безопасното и по-добро извършване на работните дейности при предвидените номинални параметри.

- b) Не използвайте електрическия инструмент, ако не може да бъде включен или изключен от съответния старт бутон или превключвател.

Всички електрически инструмент, който не може да се контролира от превключвателя, е опасен и подлежи на ремонт.

- c) Изключете щепсела на инструмента от източника на захранване и/или извадете батерийния пакет от инструмента, ако той позволява сваляне, преди да извършвате настройки, при смяна на приставки или при съхранение.

Тези предпазни мерки намаляват риска от случайно и нежелано включване на електрическия инструмент.

- d) Съхранявайте неизползваните електрически инструменти далеч от достъп на деца и не позволявайте на лица, непознати с начина на работа с инструментите и тези инструкции, да работят с тях.

Електрическите инструменти представляват опасност в ръцете на неопитни лица.

- e) Поддържайте електроинструментите и аксесоарите. Проверявайте центровната и закрепването на подвижните части, проверявайте за повредени части, които могат да се отразят на работата на електрическите инструменти. Ако установите повреди, отстранете ги преди да използвате електрическите инструменти.

Много злополуки се дължат на лоша поддръжка на електрическите инструменти.

- f) **Поддържайте** **режещите инструменти** **заточени и чисти.**

Правилно поддържаните режещи инструменти, с наточени режещи елементи, се управляват и контролират по-лесно.

- g) **Използвайте** **електрически инструменти, приставки и аксесоари, и т.н., съгласно тези инструкции, като вземете предвид работните условия и вида работи, които ще се извършват.**

Използване на електрическите инструменти за работи, различни от тези, за които са предвидени, може да доведе до повишен риск и опасни ситуации.

- h) **Пазете ръкохватните и повърхностите за захващане сухи, чисти, без масло и грес.**

Хлъзгавите ръкохватки и повърхности за захващане не позволяват безопасната работа и управление на инструмента в неочаквани ситуации.

- 5) **Експлоатация и поддръжка на електрически инструменти** **захранвани от батерии**

- a) **Зареджайте** **уредите само със зарядните устройства, посочени от производителя.**

Зарядно устройство, подходящо за един тип батерии, може да създаде риск от пожар при използване за друг тип батерии.

- b) **Използвайте** **електрическите инструменти само с определения за тях тип батерии.**

Използването на друг тип батерии създава риск от нараняване и пожар.

- c) **Когато не използвате батериите, те трябва да се съхраняват далеч от други метални предмети като клемери, монети, ключове, гвоздеи, винтове или други малки метални предмети, които могат да осъществят контакт между клемите им.**

Контакт между клемите на батериите може да доведе до искри или пожар.

- d) **При неподходящи условия на съхранение, батериите могат да изтукат; избягвайте контакт. Ако случайно влезете в контакт с електrolитната течност, изплакнете обилно с вода. Ако попадне електrolит в очите, изплакнете обилно и потърсете медицинска помощ.**

Електrolитът на батериите може да причини възпаление или изгаряния.

- e) **Не използвайте батерия или инструмент, които са повредени или модифицирани.**

Повредените или модифицирани батерии могат да имат непредвидими поведение, което да доведе до пожар, експлозия или риск от нараняване.

- f) **Не излагайте батерията или инструмента на огън или на прекалено висока температура.**

Излагането на огън или на температура над 130°С може да предизвика експлозия.

- g) **Следвайте всички инструкции за зареждане и не зареждайте батерията или инструмента извън температурния диапазон, указан в инструкциите.**

Неправилното зареждане или зареждане при температура извън определения диапазон може да повреди батерията и да увеличи риска от пожар.

- 6) **Обслужване**

- a) **Обслужването на електрическите инструменти трябва да се извършва само от квалифицирани сервизни работници, при използване на оригинални резервни части.**

Това ще гарантира безопасността при работа с електрическите инструменти.

- b) **Никога не обслужвайте повредени батерии.** **Обслужването на батериите трябва да се извършва само от производителя или от оторизираните доставчици на услуги.**

ВНИМАНИЕ

Не допускате в зоната на работа деца и възрастни хора. Когато не използвате електрическите инструменти, съхранявайте ги далеч от достъп на деца и възрастни хора.

БЕЗОПАСНОСТ ПРИ РАБОТА С ВЕРИЖЕН ТРИОН

1. **Пазете всички части от тялото си от верижния трион, когато той работи. Преди да включите верижния трион, се уверете, че веригата не се допира нитъде.** Един миг невнимателие по време на работа с верижен трион може да доведе до закачане на веригата в дрехите или тялото ви.
2. **Винаги дръжте верижния трион с дясната ръка за задната ръкохватка и с лявата ръка за предната ръкохватка.** Никога не разменяйте позициите на ръцете, тъй като това увеличава риска от нараняване.
3. **Дръжте верижния трион само за изолираните ръкохватки, тъй като веригата на триона може да влезе в контакт със скрити проводници.** Веригите на триона, които контактуват с „активен“ проводник, могат да направят откритите метални части на верижния трион „активни“ и това да доведе до токов удар за оператора.
4. **Носете защитни очила. Препоръчва се и допълнително защитно оборудване за ушите, главата, ръцете, краката и пръстите на краката.** Подходящото защитно оборудване ще намали нараняванията от летящи отломки или от случаен контакт с веригата на триона.
5. **Не работете с верижен трион на дърво, на стълба, върху покрив или друга нестабилна опора.** Работата с верижния трион по този начин може да доведе до сериозни наранявания.
6. **Винаги поддържайте правилна позиция на краката и работете с верижния трион стъпили на стабилна, сигурна и равна повърхност.** Хлъзгавите или нестабилни повърхности могат да доведат до загуба на контрол над верижния трион.
7. **Когато режете клон, който е под напрежение, внимавайте за обратен удар.** Когато напрежението в дървото се освободи, клонът може да отскочи и да ви удари и/или да извади верижния трион от контрол.
8. **Бъдете изключително внимателни, когато режете храсти и фиданки.** Тънките материали може да се закачат във верижния трион и да създадат камшичен удар или да нарушат баланса ви.
9. **Носете верижния трион в изключено състояние, за предната ръкохватка и на разстояние от тялото си.** Когато транспортирате или съхранявате верижния трион, винаги поставяйте калъфа на водещата шина. Правилното боравене с верижния трион ще намали вероятността за случаен контакт с движещата се верига.
10. **Спазвайте инструкциите за смазване, обтягане на веригата и смяна на шината и веригата.** Верига, която не е правилно опъната или смазана, може да се скъса или да увеличи риска от обратен удар.

11. **Режете само дърво. Не използвайте верижния трион за непредвидени цели. Например: не използвайте верижния трион за рязане на метал, пластмаса, зидария или недървени строителни материали.** Използването на верижния трион не по предназначение може да доведе до повишен риск и опасни ситуации.
12. **Следвайте всички инструкции при почистване на задръстен материал, съхранение или обслужване на верижния трион. Уверете се, че превключвателят е изключен и батерията е извадена.** Неочакваното задействане на верижния трион по време на почистване на задръстен материал или обслужване може да доведе до сериозни наранявания.

Причини и начини за предотвратяване на обратен удар: (Фиг. 2)

- Обратен удар може да се получи, когато носът, или върхът, на водещата шина докосне предмет, или когато дървото се наклони и защити веригата в среза.
- В някои случаи допирането на върха може да причини внезапен обратен удар, при който шината да бъде отблъсната нагоре и към оператора. Притискането на веригата при върха на водещата шина може да оттласне шината бързо назад към оператора.
- Във всеки от тези случаи може да загубите контрол над триона и да пострадате сериозно. Не разчитайте само на вградените в триона защитни устройства. Вие, като оператор на верижен трион, трябва да предприемете няколко стъпки за предотвратяване на инциденти.
- Откатът е резултат от неправилната употреба на верижния трион и/или неправилни работни процедури или условия и може да се избегне, като се вземат подходящи предпазни мерки, както е посочено по-долу:
- **Дръжте верижния трион здраво, с две ръце, обхващайки ръкохватката с палец и пръсти срещуположно, като тялото и ръцете ви са разположени по подходящ начин за противодействие на силата на обратния удар.** Силата на обратния удар може да се контролира от оператора, ако се спазват предпазните мерки. Не пускайте верижния трион.
 - **Не се протягайте и не режете над височината на раменете си.** Това ще помогне да се избегне случаен контакт на върха и позволява по-добър контрол на верижния трион в неочаквани ситуации.
 - **Използвайте само резервни направляващи шини и вериги за трион, посочени от производителя.** Неправилните резервни направляващи шини и вериги за трион могат да доведат до скъсване на веригата и/или до откат.
 - **Спазвайте инструкциите на производителя относно заточването и поддръжката на режещата верига.** Намаляването на височината на ограничителите на подаването може да увеличи случаите на обратен удар.
3. Не работете при лошо време (силен вятър, дъжд, сняг, мъгла) или при опасност от падащи камъни или свлачища.
При лошо време преценката ви може да бъде нарушена и вибрациите могат да причинят нещастен случай.
 4. Не използвайте уреда при слаба видимост (при лошо време или нощем). Също така не използвайте уреда по време или след дъжд.
Нестабилната опора или загубата на равновесие могат да доведат до инцидент.
 5. Проверете водещата шина и веригата, преди да включите уреда.
 - Ако шината или веригата са пропукани, или ако има издраскване или изкривяване, не използвайте уреда.
 - Уверете се, че шината и веригата са надеждно монтирани. Ако при шината или веригата има счупване или разместване, е възможно инцидент.
 6. Преди да започнете работа, се уверете, че спусъкът не се задейства, ако отключващият бутон не е натиснат.
Ако уредът не работи правилно, незабавно спрете да го използвате и го дайте на ремонт в оторизиран сервизен център на HIKOKI.
 7. Монтирайте веригата правилно, като спазвате инструкциите в ръководството за експлоатация.
При неправилен монтаж веригата ще се извади от водещата шина и е възможно нараняване.
 8. Никога не сваляйте никое от защитните устройства на верижния трион (верижна спирачка, отключващ бутон, веригоуловител и др.).
Не правете изменения по тях и не ги неутрализирайте.
Възможно е нараняване.
 9. В следните случаи изключете уреда и се уверете, че веригата е спряла да се върти:
 - Когато не се използва или се ремонтира.
 - Когато сменяте мястото на работа.
 - Когато проверявате, регулирате или сменяте веригата, водещата шина, калъфа за веригата или друга част.
 - Когато доливате верижно масло.
 - Когато отстранявате прах и др. от тялото.
 - Когато премахвате препятствия, отпадъци или дървесен прах от работната зона.
 - Когато оставяте уреда или се отдалечавате от него.
 - Ако усетите или предвиждате опасност.
Ако веригата продължи да се движи, е възможен инцидент.
 10. По принцип с уреда се работи самостоятелно. Когато в работата участват повече хора, между тях трябва да има достатъчно разстояние.
Особено при повалене на дърветата или работа на наклон се погрижете падащите или търкалящите се дървета да не създадат опасност за другите работници.
 11. Стойте на повече от 15 m от други хора.
Освен това всички работници трябва да бъдат на повече от 15 m един от друг.
 - Съществува риск от удар от парчета и други инциденти.
 - Предварително уточнете начина за предупреждаване на другите работници (със свирка и др.).
 12. Преди повалене на дървета направете следното:
 - Определете къде ще се отдърпнете преди повалянето.
 - Махнете препятствията (напр. клони, храсти) предварително.

**ДОПЪЛНИТЕЛНИ
ПРЕДУПРЕЖДЕНИЯ ЗА
БЕЗОПАСНОСТ**

1. Работете без напрежение. Винаги поддържайте тялото си топло.
2. Преди да започнете работа, помислете какво включва тя и спазвайте мерките за безопасност, за да избегнете инциденти и наранявания.

- Направете пълна оценка на състоянието на дървото за поваляне (напр. наклон на ствола, напрежение в клоните) и околността (напр. състояние на съседните дървета, наличие на препятствия, терен, вятър) и на тази база определете посоката на падане на дървото и планирайте работата по повалянето му. Безотговорното поваляне на дървета може да доведе до нараняване.
- 13. По време на поваляне на дървета направете следното:
 - По време на работа внимавайте много в каква посока ще падне дървото.
 - Когато работите на наклон и сте взели мерки дървото да не се изтъркаля, винаги стойте от горната страна.
 - Когато дървото започне да пада, изключете уреда, сигнализирайте на околните хора и незабавно се отдръпнете на безопасно място.
 - По време на работа, ако веригата или шината се заклинят в дървото, изключете уреда и използвайте клин.
- 14. Ако по време на употреба работата на уреда се влоши или забележите необичаен шум или вибрации, незабавно изключете уреда, спрете да го използвате и го занесете за проверка или ремонт в оторизиран сервизен център на HIKOKI. Ако продължите да го използвате, има опасност от нараняване.
- 15. Ако уредът бъде изпуснат или изложен на удар, проверете внимателно за повреди или пукнатини и се уверете, че няма деформации. Ако уредът е повреден, пропукан или деформиран, има опасност от нараняване.
- 16. Когато транспортирате уреда с кола, трябва да го закрепите неподвижно. Има опасност от инцидент.
- 17. Не включвайте уреда, докато веригата е с калъф. Възможно е нараняване.
- 18. Уверете се, че в дървения материал няма пирони и други чужди тела. Ако веригата удари пирон и др., е възможен инцидент.
- 19. За да избегнете заклиняване на водещата шина в материала, когато режете към края или когато сте изложени на тежестта на материала, инсталирайте поддържаща платформа близо до мястото на рязане. Ако водещата шина се заклини, е възможно нараняване.
- 20. Ако уредът ще се транспортира или съхранява след употреба, или махнете веригата на триона, или сложете калъфа ѝ. При контакт на веригата с тялото има опасност от нараняване.
- 21. Грижете се добре за уреда.
 - За да си осигурите безопасна и ефикасна работа, се грижете добре за режещата верига, така че тя да работи оптимално.
 - При смяна на веригата или водещата шина, при поддръжка на тялото, пълнене на масло и др. спазвайте инструкциите в ръководството за експлоатация.
- 22. Носете уреда на сервиз.
 - Не модифицирайте продукта, тъй като той вече отговаря на приложимите стандарти за безопасност.
 - За всички ремонтни работи се обръщайте към оторизиран сервизен център на HIKOKI. Опитите да ремонтирате уреда сами може да доведат до инцидент или нараняване.
- 23. Съхранявайте надлежно уреда, когато не го използвате. Източете верижното масло и го приберете (и заключете) на сухо място, недостъпно за деца.
- 24. Ако предупредителният стикер се е изтрил, обелил или повредил по друг начин, сложете нов. За предупредителни стикери се обърнете към оторизиран сервизен център на HIKOKI.
- 25. По време на работа спазвайте приложимите местни правила или разпоредби.
- 26. Не използвайте продукта, ако уредът или клемите на батерията (за монтаж на батерията) са деформирани. Поставянето на батерията може да причини късо съединение, което може да доведе до поява на дим или запалване.
- 27. Поддържайте клемите на инструмента (за монтаж на батерията) чисти от пръст и прах.
 - Преди работа се уверете, че в зоната на клемите няма натрупани прах и стружки.
 - По време на работа се опитвайте да избегнете попадането на стружки или прах върху батерията.
 - При прекратяване на работа или след употреба не оставяйте инструмента на мястото, където може да бъде изложен на прах и стружки. Неспазването на това може да причини късо съединение, което може да доведе до поява на дим или запалване.
- 28. Винаги използвайте инструмента и батерията при температури между -5°C и 40°C.

ПРЕДПАЗНИ МЕРКИ ЗА БАТЕРИЯТА И ЗАРЯДНОТО УСТРОЙСТВО (продават се отделно)

1. Винаги зареждайте батерията при температура от 0°C до 40°C. Температура, по-ниска от 0°C, ще доведе до прекомерно зареждане, което е опасно. Батерията не може да се зарежда при температура по-висока от 40°C. Най-подходящата температура за зареждане е 20°C–25°C.
2. Не използвайте зарядното устройство непрекъснато. Когато едно зареждане приключи, оставете зарядното устройство за около 15 минути преди следващото зареждане на батерия.
3. Не допускате навлизането на чужди тела в отвора за свързване на акумулаторни батерии.
4. Никога не разглобявайте акумулаторните батерии или зарядното устройство.
5. Никога не давайте на късо акумулаторните батерии. Късо съединение може да причини голям електрически ток и прегряване. Това може да доведе до повреда на батерията.
6. Не изхвърляйте батерия в огън. Ако батерията изгори, тя може да експлодира.
7. Използването на изтощена батерия ще повреди зарядното устройство.
8. Върнете батерията в магазина, от който е закупена, веднага след като цикъла на живот на батерията стане прекалено къс, за да се използва. Не изхвърляйте изтощени батерии.
9. Не поставяйте предмети във вентилационните отвори на зарядното устройство. Вкарването на метални или запалими предмети във вентилационните отвори ще доведе до опасност от електрически удар или ще повредят зарядното устройство.

ПРЕДУПРЕЖДЕНИЯ ЗА ЛИТИЕВО-ЙОННАТА БАТЕРИЯ

За да удължите живота на литиево-йонната батерия, тя има защитна функция за преливане на подаването на заряд.

В случаите 1 до 3, описани по-долу, когато използвате това изделие, дори при натискане на спусъка, моторът може да спре. Това не е в следствие на повреда, а на защитна функция.

1. Когато разрядът на батерията намалее значително, моторът спира.
В такъв случай заредете батерията незабавно.
2. Ако инструментът е бил претоварен, моторът може да спре. В този случай, освободете спусъка и отстранете причината за претоварване. След това може да използвате уреда отново.
3. Ако батерията е прегряла при претоварване, тя може да откаже да работи.
В този случай, спрете използването ѝ, и я оставете да се охлади. След това може да използвате уреда отново.

Освен това, моля, спазвайте следните предупреждения.

ПРЕДУПРЕЖДЕНИЕ

За да предотвратите разреждане на батерията, загряване, поява на дим, запалване и експлозия, уверете се, че спазвате указанията за безопасност.

1. Уверете се, че по батерията не се натрупват прах и стружки.
 - Пазете батерията от прах и стружки по време на работа.
 - Не допускайте по батерията да се натрупват прах и стружки по време на работа.
 - Не съхранявайте неизползваните батерии на места, където са изложени на въздействието на прах и стружки.
 - Преди да приберете батерията, отстранете евентуално натрупани стружки и прах, и не я дръжте на едно място с метални предмети (винтове, пирони и др.).
2. Пазете батерията от пробиване с остри предмети като гвоздеи, от удар с чук, настъпване, или от силен физически удар.
3. Не използвайте видимо повредена или деформирана батерия.
4. Не използвайте батерията с обратен поларитет.
5. Не свързвайте батерията директно към електрически източници, или към куплунга на запалката в лека кола.
6. Не използвайте батерията за цели, различни от предназначението ѝ.
7. Ако батерията не може да се зареди напълно, дори след като изтече препоръчвания период от време, незабавно прекратете последващи опити за зареждане.
8. Не излагайте батерията на високи температури или налягане, не поставяйте в микровълнова фурна, сушилня или контейнери под високо налягане.
9. При установяване на теч или неприятна миризма от батерията, не излагайте на въздействието на силна топлина или открити пламъци.
10. Не използвайте батерията в мета, където се генерира силно статично електричество.
11. Ако батерията тече, има неприятна миризма, загрява или се обезцветя и деформира, или ако се появят необичайни признаци по време на употреба, презареждане или съхранение, незабавно я извадете от оборудването или от зарядното устройство и не я използвайте.

12. Не потапяйте батерията и не позволявайте навлизането на течности в нея. Проникването на проводими течности като например вода, може да доведе до повреда и да причини пожар или експлозия. Съхранявайте батерията на хладно и сухо място, далеч от горими и леснозапалими материали. Избягвайте атмосфери с корозивни газове.

ВНИМАНИЕ

1. Ако електролит от батерията попадне в очите, не ги търкайте, а изплакнете обилно с чиста, напр. чешмяна, вода и потърсете незабавно лекарска помощ.
Ако не се вземат мерки, електролитът може да причини очни проблеми.
2. Ако електролит от батерията попадне върху кожата или дрехите, незабавно измийте с чиста, напр. чешмяна, вода.
Възможно е електролитът да причини кожно възпаление.
3. Ако при първото използване на батерията забележите ръжда, неприятен мирис, прегряване, обезцветяване, деформиране и/или други нередности, не я използвайте и я върнете на доставчика или търговеца, от който сте я закупили.

ПРЕДУПРЕЖДЕНИЕ

Ако токопроводим чужд предмет попадне в контакт с клемите на литиево-йонната батерия, може да се получи късо съединение, което да създаде опасност от пожар. Моля, спазвайте следните мерки при съхранение на батерията.

- Не слагайте токопроводими парчета, пирони, стоманена, медна или друга тел в нутията за съхранение.
- Или сложете батерията в уреда, или я приберете, като първо поставите напана ѝ, така че вентилационните отвори да се скрият, за да предотвратите късо съединение (вижте Фиг. 3).

ОТНОСНО ТРАНСПОРТА НА ЛИТИЕВО-ЙОННА БАТЕРИЯ

При транспортиране на литиево-йонна батерия, моля спазвайте следните предпазни мерки.

ПРЕДУПРЕЖДЕНИЕ

Уведомете транспортната компания, че пратката съдържа литиево-йонна батерия, информирайте компанията за нейната изходна мощност и спазвайте инструкциите на транспортната компания, когато уреждате транспорта.

- Литиево-йонните батерии, които надвишават изходна мощност от 100 Wh, се считат за транспортна категория Опасни стоки и изискват прилагането на специални процедури.
- За транспортиране в чужбина трябва да спазите международните закони и правила и разпоредби на страната, до която се транспортират.

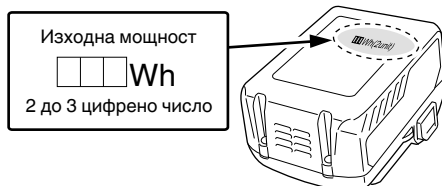

ОПИСАНИЕ НА НОМЕРИРАНИТЕ ЕЛЕМЕНТИ (Фиг. 2–Фиг. 41)

①	Батерия	⑭	Намаляване на опъна	⑳	Регулатор на маслената помпа	㉔	Подаваща се глава на ограничителя
②	Заклучалка	⑮	Режеща верига	㉑	Верижна спирачка	㉕	Заобляне
③	Вентилационни отвори	⑯	Водеща шина	㉒	Задействане	㉖	Дюза за верижно масло
④	Клеми	⑰	Врх на водещата шина	㉓	Освобождаване	㉗	Канал
⑤	Капак на батерията	⑱	Верижно зъбно колело	㉔	Индикаторен ключ (за заряд на батерията)	㉘	Маслен отвор
⑥	Поставяне	⑲	Посока на острието	㉕	Лампа на индикатор за нивото на батерията	㉙	Захващащо устройство за верига
⑦	Изваждане	⑳	Илюстрация, показваща посоката на острието	㉖	Гребен	㉚	Прорези за вкарване на батерията
⑧	Отключващ бутон	㉑	Болт	㉗	Задна ръкохватка	㉛	Клема (Продукт)
⑨	Спусък	㉒	Щифт на обтегача	㉘	Предна ръкохватка	㉜	Въздушен пистолет
⑩	Фиксатор	㉓	Скоба	㉙	Кръгла пила	㉝	Клема (Батерия)
⑪	Страничен капак	㉔	Водещо звено	㉚	1/5 от диаметъра на пилата	㉞	прорези за вкарване
⑫	Обтягащ пръстен	㉕	Верижно масло	㉛	Ренде за дълбокомер		
⑬	Увеличаване на опъна	㉖	Прозорче за маслото	㉜	Плоска пила		

СПЕЦИФИКАЦИИ

Модел	CS3630DB	CS3635DB
Напрежение	36 V	
Режеща верига	Тип: 90PX-045X Стъпка: 9,5 mm (3/8") / Дебелина на водещото звено: 1,1 mm (0,043")	Тип: 90PX-052X Стъпка: 9,5 mm (3/8") / Дебелина на водещото звено: 1,1 mm (0,043")
Водеща шина	Тип: 124MLEA041 Размер: 300 mm (макс. дължина на рязане)	Тип: 144MLEA041 Размер: 350 mm (макс. дължина на рязане)
Верижно зъбно колело	Брой зъбци: 6 / 9,5 mm (3/8")	
Скорост на веригата на празен ход	14,9 м/сек. (900 м/мин.)	
Капацитет на масления резервоар	100 ml	
Батерията е налична за този инструмент* (продават се отделно)	BSL36A18 / BSL36B18	
Тегло**	3,4 кг	

* Съществуващите батерии (BSL3660/3620/3626, серии BSL18xx и т.н.) не могат да се използват с този инструмент.

Акумулаторната раница (BL36200) и AC/DC адаптерът (ET36A) не могат да се използват с този инструмент.

** Тегло: Не са включени верига на трион, водеща шина, калъф на верига, масло, батерия

СТАНДАРТНИ АКСЕСОАРИ

В допълнение към основния комплект (1 комплект) са предоставени и аксесоарите и приставките, изброени на стр. 288.

Стандартните аксесоари са предмет на промяна без предупреждение.

ПРИЛОЖЕНИЯ

- Рязане на дървен материал/трупи
- Кастрене, отсичане на градински дървета

МОНТАЖ И ЕКСПЛОАТАЦИЯ

Действие	Фигура	Страница
Отстраняване и поставяне на батерия	4	2
Работа на превключвателя*1	5	2
Избор на приставки и аксесоари	—	289

*1 Действие на спусъка

Когато натиснете спусъка при натиснат отключващ бутон, веригата се върти. (Фиг. 16)

Спусъкът не може да бъде натиснат, ако отключващият бутон не е натиснат.

След натискане на спусъка веригата ще се върти, докато спусъкът е натиснат.

При отпускане на спусъка се задейства спирачка, която спира въртенето на веригата.

ПРЕДУПРЕЖДЕНИЕ

Не фиксирайте отключващия бутон в натиснато състояние.

Ако спусъкът се задейства случайно, уредът може да се включи и да причини нараняване.

ЗАРЕЖДАНЕ

Батерията и зарядното устройство не са включени към този продукт.

Презареждаемите акумулаторни батерии следва да се зареждат в съответствие с инструкциите за зарядното устройство, което използвате.

МОНТАЖ (СМЯНА) НА ВЕРИГАТА

ПРЕДУПРЕЖДЕНИЕ

- За да предотвратите инциденти, винаги изключвайте уреда и изваждайте батерията.
- Не използвайте други вериги или водещи шини освен посочените в „СПЕЦИФИКАЦИИ“.
- Не използвайте акумулаторна раница (BL36200) и AC/DC адаптер (ET36A). Тяхната конфигурация обикновено увива кабела около потребителя и може да възникне нараняване.

ВНИМАНИЕ

Носете дебели ръкавици и внимавайте да не се нараните от веригата на триона.

ЗАБЕЛЕЖКА

- Когато свалите веригата, почистете дървесния прах от маслената дюза, масления отвор и канала на водещата шина. Натрупването на дървесен прах може да повреди уреда.
- Използвайте правилния тип верига в съответствие със спецификациите. Ако монтирате погрешен тип водеща шина, веригата може да се извади и да причини нараняване.

1. Сваляне на страничния капак (Фиг. 6)

Завъртете фиксатора и махнете страничния капак.

2. Демонтиране на веригата и водещата шина (Фиг. 7)

Завъртете обтягащия диск в посока „-“, за да въведете малко хлабина във веригата на триона, след което отделете от верижното зъбно колело. Отделете заедно с водещата шина в посоката, указана със стрелката.

3. Монтиране на новата верига върху верижното зъбно колело (Фиг. 8)

- ① Монтирайте веригата на триона от върха на водещата шина. Уверете се, че веригата на триона е ориентирана така, че острието да сочи в посоката, указана на илюстрацията под верижното зъбно колело.

- ② Поставете болта и обтегача на веригата в отвора на водещата шина, докато държите веригата и върха на водещата шина. Поставете края на веригата на триона върху верижното зъбно колело и монтирайте водещата шина към тялото на триона.

4. Поставяне на предния капак (Фиг. 9)

- ① Поставете страничния капак, като вкарате зъбчето в слота на тялото на триона. Уверете се, че веригата на триона не е хлабава от водещата шина.

- ② Завъртете фиксатора веднъж, за да се застопори временно.

Отстранете замърсяването около страничния капак преди да го поставите обратно.

5. Регулиране на опъна на веригата (Фиг. 10)

- Повдигнете върха на водещата шина и завъртете обтягащия пръстен, за да регулирате опъна на веригата.

- Завъртете обтягащия диск до „+“, за да увеличите опъна на веригата на триона, и до „-“, за да я намалите.

6. Проверка на опъна на веригата (Фиг. 11)

Регулирайте опъна на веригата, така че разстоянието между водещото звено и шината да бъде от 0,5 до 1 мм, когато леко повдигате веригата приблизително по средата на шината.

7. Застопоряване на фиксатора (Фиг. 12)

След като приключите регулирането, повдигнете шината и затегнете докрай фиксатора.

ПРЕДУПРЕЖДЕНИЕ

След като регулирате опъна на веригата, се уверете, че фиксаторът е затегнат докрай.

Ако е разхлабен, има опасност от нараняване.

ПРОВЕРКА И ПОДГОТОВКА ПРЕДИ УПОТРЕБА

Преди употреба направете следната проверка и подготовка.

ПРЕДУПРЕЖДЕНИЕ

- За да предотвратите инциденти, винаги изпълнявайте стъпки от 1 до 3 при извадена батерия.

- Не фиксирайте отключващия бутон в натиснато състояние.

Ако спусъкът се задейства случайно, уредът може да се включи и да причини нараняване.

1. Проверка за изключен спусък

- Ако поставите батерията, без да знаете дали спусъкът е задействан, уредът може да се включи неочаквано и да причини инцидент.

- Когато натиснете спусъка при натиснат отключващ бутон, уредът се включва, а когато отпуснете спусъка, уредът се изключва.

2. Проверка на опъна на веригата

- Ако опънът на веригата не е оптимален, има риск от повреда на веригата или водещата шина. Вижте стъпки от 5 до 7 в „Монтаж (смяна) на веригата“ за постигане на оптимален опън.

- Новите вериги са особено еластични, затова трябва да се проверяват редовно и да се правят нужните корекции.

- Също така се уверете, че фиксаторът е надеждно затегнат.

3. Проверка на верижното масло

- Уредът се доставя без заредено верижно масло. Преди употреба напълнете масления резервоар с осигуреното верижно масло. (Фиг. 13)

- По време на работа периодично проверявайте прозрачното за маслото и доливайте по необходимост.

Български

- Когато осигуреното верижно масло свърши, използвайте верижно масло НІКОКІ (продават се отделно) или еквивалентно верижно масло.
- Смазването с верижно масло става автоматично. Скоростта на подаване на масло за автоматично смазване е фабрично настроена на максимална степен.
За да намалите скоростта на подаване, завъртете регулатора на маслената помпа от дясната страна на прозорчето за маслото по посока на часовниковата стрелка. (Фиг. 14)

ЗАБЕЛЕЖКА

- Капацитетът на масления резервоар е около 100 ml. Уверете се, че няма течове на масло или преливане от масления резервоар при пълнене на масло за веригата.
 - Препоръчваме да се запасите с верижно масло. Ако продължите да работите без верижно масло, веригата може да прегрее или двигателят да се повреди.
 - Не допускате попадане на прах или други чужди тела в масления резервоар. Ако в масления резервоар попаднат прах и други чужди тела, уредът може да се повреди.
 - Оставеното в резервоара верижно масло може да протече поради конструкцията на уреда. Това не е признак за повреда, но мястото, където съхранявате уреда, може да се изцапа, затова бъдете внимателни.
Когато прибирате уреда, изпразнете масления резервоар и сложете под уреда парцал, който да поеме евентуални течове.
- 4. Поставяне на батерията (Фиг. 4)**
Както е показано на Фиг. 4, натиснете батерията силно, така че да зацрапне на място.

ВНИМАНИЕ

Батерията трябва да влезе плътно. Ако не поставите батерията правилно, тя може да се извади и да последва нараняване.

5. Проверка на работата на верижната спирачка (Фиг. 15)

ПРЕДУПРЕЖДЕНИЕ

- Въпреки че верижната спирачка е устройство за аварийно спиране, тя не е напълно надеждна. Работете внимателно, за да избегнете риска от обратен удар.
- Верижната спирачка се ползва в извънредни ситуации и при включване на уреда. Не я използвайте безразборно.
- Редовно почиствайте верижната спирачка, за да не се наруши нейното движение поради натрупване на дървесен прах и др.
- Верижната спирачка е важен елемент на безопасността.
Ако имате някакви притеснения относно работата на верижната спирачка, поискайте ремонт от вашия оторизиран сервизен център на НІКОКІ.
- Продуктът се доставя с верижна спирачка в положение „ВКЛ“. Верижната спирачка трябва да се освободи преди употреба.

Верижната спирачка е устройство за аварийно спиране, което спира веригата в случай на обратен удар и др., с цел намаляване на риска.

(Вижте „Причини и начини за предотвратяване на обратен удар“.)

Натиснете верижната спирачка (29) в указаната от стрелката посока, за да задействате верижната спирачка и да спрете веригата на триона. За да освободите верижната спирачка, освободете превключвателя и издърпайте назад верижната спирачка.

ВНИМАНИЕ

Верижната спирачка функционира само когато захранването е включено. Проверете функционирането на верижната спирачка на място, когато няма хора или препятствия наблизо.

- 1 Натиснете превключвателя, докато натискате заключващия бутон.
 - 2 След като веригата на триона започне да се върти, натиснете верижната спирачка напред към веригата на триона.
 - 3 Ако веригата на триона спре, верижната спирачка функционира както трябва. За да освободите спирачката, освободете превключвателя и издърпайте назад верижната спирачка.
- 6. Проверка на подаването на верижно масло (Фиг. 16)**

- При включване на уреда верижното масло автоматично смазва веригата и шината.
- Ако 2 до 3 минути след включване на уреда не започне да излиза масло, проверете дали не се е натрупал дървесен прах около маслената дюза. (Вижте „Почистване на маслената дюза“.) (Вижте „Проверка на верижното масло“.)

ИНДИКАТОР ЗА НИВОТО НА БАТЕРИЯТА







Можете да проверите оставащия капацитет на батерията като натиснете превключвателя на индикатора за нивото на батерията, за да светне индикаторната лампа. (Фиг. 17, Таблица 1)

Индикаторът ще се изключи след около 3 секунди след като превключвателят на индикатора за оставащия заряд бъде натиснат.

Най-добре е да използвате индикатора за нивото на батерията за справка, тъй като има малка разлика, като например околната температура и състоянието на батерията.

Освен това индикаторът за нивото на батерията може да се различава от тези, които са в комплект с инструмент или зарядно устройство. (Батерията не е включена, продава се отделно)

Таблица 1

Състояние на лампата	Остатъчен заряд в батерията
	Свети; Остават над 75% от заряда на батерията
	Свети; От заряда на батерията остават 50%-75%.
	Свети; От заряда на батерията остават 25%-50%.
	Свети; От заряда на батерията остават по-малко от 25%
	Мига; Батерията е почти изцяло разредена. Заредете батерията при първа възможност
	Мига; Отдаването на мощност е спряно поради високата температура. Извадете батерията от инструмента и я оставете да се охлади напълно.

	<p>Мига: Отдаването на мощност е спряно поради повреда или неизправност. Проблемът може да бъде батерията, така че моля свържете се с търговския си представител.</p>
---	--

Тъй като показанията на зарядния индикатор леко се влияят от околната температура и характеристиките на батерията, ползвайте таблицата само като ориентир.

ЗАБЕЛЕЖКА

- Пазете индикаторния панел от удар и счупване. Това може да създаде проблеми.
- За да се пести батерията, зарядният индикатор свети само докато натискате индикаторния ключ.

ПРОЦЕДУРИ ЗА РЯЗАНЕ

ПРЕДУПРЕЖДЕНИЕ

- Преди работа се уверете, че верижната спирачка работи.
- По време на работа дръжте здраво ръкохватките с две ръце.
- Когато режете дърво отдолу, внимавайте веригата да не се удари в дървото. Ако уредът отскочи назад, има опасност от нараняване.
- По време на почивките и след работа, винаги изключвайте уреда и изваждайте батерията от основното тяло.

Винаги следете работното място и околността за предмети, които могат да причинят наранявания, инциденти или повреди, и, ако има такива, ги отстранявайте предварително.

По-специално, когато определяте позицията си за работа, се погрижете тя да е стабилна и да няма предмети, в които бихте могли да се спънете.

При поваляне на дървета винаги внимавайте за посоката, в която дървото ще падне или ще се изтъркала, и предварително определете безопасно място, където ще се отдръпнете.

- ① **Уверете се, че уредът е изключен**
Ако поставите батерията, незнаейки, че спусъкът е задействан, уредът може да се включи неочаквано и да причини инцидент.

- ② **Поставяне на батерията (Фиг. 4)**
Както е показано на **Фиг. 4**, натиснете батерията силно, така че да зашракне на място.

- ③ **Задействане на спусъка**
След като се уверите, че веригата не е в контакт с материала, натиснете спусъка и започнете рязането, когато скоростта на веригата се увеличи.

ВНИМАНИЕ

- Когато включвате уреда, се уверете, че веригата не е в контакт с материала или с нещо друго.
- По време на работа не допускате веригата да влезе в контакт с друг материал или предмет. По-специално, когато приключите с рязането, пазете веригата от контакт със земята.

ЗАБЕЛЕЖКА

Доливайте масло своевременно, за да не се свърши.

1. Общи процедури за рязане

- (1) Включете захранването, държейки триона леко настрана от дървото за рязане. Започнете рязането чак след като уредът достигне пълна скорост.
- (2) Когато режете тънко парче дърво, опрете основата на шината в дървото и режете в посока надолу, както е показано на **Фиг. 18**.

- (3) Когато режете дебело парче дърво, опрете в него гребена, разположен отпред на уреда, и режете на лостов принцип, използвайки гребена като опорна точка на завъртане, както е показано на **Фиг. 19**.
- (4) Когато режете дърво хоризонтално, обърнете уреда надясно, така че шината да е отдолу, и дръжте горната част на предната ръкохватка с лявата си ръка. Дръжте шината хоризонтално и опрете гребена (разположен отпред на уреда) в материала. Използвайте гребена като опорна точка на завъртане и режете дървото, завъртайки задната ръкохватка надясно. (**Фиг. 20**)
- (5) Когато режете дърво отдолу, опрете леко горната част на шината в дървото. (**Фиг. 21**)
- (6) Преди работа се запознайте подробно с инструкциите и прегледнете практически обучение или поне се упражнявате с рязане на трупи върху магаре.
- (7) Когато режете трупи или дървени материали, които нямат опора, осигурете подходяща опора, като ги закрепите неподвижно върху магаре или по друг начин.

ВНИМАНИЕ

- Когато режете дърво отдолу, има опасност уредът да отскочи към вас, ако веригата удари силно дървото.
- Не режете докрай дървото, започвайки отдолу, тъй като има опасност шината да отхвъркне нагоре безконтролно, когато завършите рязането.
- Не допускате включена верига да влезе в контакт със земята или с телена ограда.

2. Рязане на клони

- (1) Рязане на клони от право дърво:
Дебелите клони първоначално се режат от точка, която е на разстояние от ствола на дървото. Първо отрежете около една трета отдолу, а след това отрежете напълно клона отгоре. Накрая отрежете останалата част от клона, наравно със ствола на дървото. (**Фиг. 22**)

ВНИМАНИЕ

- Винаги се пазете от падащи клони.
 - Винаги бъдете нащрек за откат на веригата.
- (2) Рязане на клони от отсечени дървета:
Първо отрежете клоните, които не допират земята, а след това отрежете тези, които я допират. Когато режете дебели клони, които допират земята, първо отрежете половината отгоре, след това целия клон отдолу. (**Фиг. 23**)

ВНИМАНИЕ

- Когато режете клони, които допират земята, внимавайте шината да не се заклинни от натиска.
- В последния етап на рязането внимавайте трупът на дървото да не се изтърколи внезапно.

3. Рязане на трупи

Когато режете трупи, разположени по начина, показан на **Фиг. 24**, първо срежете около една трета отдолу, след това отрежете докрай отгоре. Когато режете труп, който е прострян над вдлъбнатина, както е показано на **Фиг. 25**, първо срежете около две трети отгоре, след това режете нагоре от долната страна.

ВНИМАНИЕ

- Внимавайте шината да не се заклинни в дървото от натиска.
- Когато работите на наклон, винаги заставайте от горната страна на трупите. Ако застанете от долната страна, отрязаните трупи може да се изтъркалят към вас.

4. Рязане на плоско поставен дървен труп

Уверете се, че дървеният труп е стабилен. Притиснете острието към дървения труп. Използвайте острието като опорна точка, за която дръжката може да бъде повдигната, за да улесните рязането. (Фиг. 26)

5. Рязане на дървен труп, поддържан от двата края

Започнете, като режете до дълбочина приблизително една трета отгоре, след което режете отдолу, за да завършите срязването. Водещата шина може да заседне в разреза на триона, ако се опитате да отрежете напълно през горната част. (Фиг. 27)

6. Поваляне на дървета

(1) Засек (1) на Фиг. 28):

Направете засек от страната, в която посока искате да падне дървото.

Дълбочината на засека трябва да бъде 1/3 от диаметъра на дървото. Никога не поваляйте дървета, без да сте направили подходящ засек.

(2) Заден срез (2) на Фиг. 28):

Направете заден срез около 5 см над хоризонталния засек и успоредно на него.

Ако веригата се заклини по време на рязането, спрете триона и използвайте клинове, за да я освободите. Не режете през дървото.

ВНИМАНИЕ

- Повалянето на дървета трябва да става по начин, който не създава опасност за хора, въздушни проводници или нанасяне на материални щети.
- Задължително стойте от горната страна при наклонен терен, тъй като дървото вероятно ще се изтъркаля след повалянето му.

Предпазни мерки при рязане

Машабни операции или непрекъсната работа

Този инструмент е снабден със защитна верига против прегряване, която предпазва електронните части, контролиращи презареждащата се батерия. По време на продължителна употреба или по време на работа при високи натоварвания, генерирани от натиск върху инструмента, температурата на инструмента ще се повиши и ще задейства защитната верига против прегряване, която ще изключи инструмента.

Ако това се случи, оставете инструмента да се охлади за известно време. Когато температурата спадне, ще бъде възможно отново да използвате инструмента. Когато презареждащата се батерия трябва да се смени при продължителна работа, оставете инструмента да почине за около 15 минути.

Захват/натиск върху верижния трион

Винаги дръжте верижния трион здраво. Освен това не прилагайте по-голям от необходимия натиск. Допълнителната сила, прилагана върху верижния трион по време на рязане, няма да увеличи скоростта на рязане. Това ще претовари двигателя, ще влоши ефективността и ще причини повреда на двигателя или шината.

Използвайте уреда, когато веригата работи с умерена скорост.

По-конкретно, когато веригата спре (засече) поради прекомерен натиск, може да предизвика нараняване или повреда на уреда.

Веригоуловител

- Веригоуловителят е разположен на основното тяло точно под веригата, като функцията му е да предпази оператора да не бъде ударен от скъсана верига.
- Когато веригата се скъса, сменете я с нова съобразно инструкциите в „Монтаж (смяна) на веригата“.

ЗАТОЧВАНЕ НА ВЕРИГАТА

ПРЕДУПРЕЖДЕНИЕ

За да избегнете инциденти, винаги изключвайте уреда и изваждайте батерията от основното тяло.

ВНИМАНИЕ

Заточете веригата на триона и регулирайте дълбокомера в централно положение на водещата шина, като веригата на триона е свързана към основното тяло.

ЗАБЕЛЕНКА

Заточете веригата и регулирайте ограничителя на подаването, който се пада в центъра на шината, когато тя е монтирана към основното тяло.

Когато веригата се затъпи, двигателят и всяка част от тялото се натоварват и ефикасността намалява.

Оптималната работа на уреда изисква честа поддръжка на веригата за поддържане на остротата ѝ.

1. Заточване на остриетата

Използвайте кръгла пила с диаметър 4 мм.

Кръглата пила трябва да бъде държана срещу острието на веригата по такъв начин, че една пета от нейния диаметър да излиза над върха на острието, както е показано на Фиг. 29.

Заточете остриетата, като държите кръглата пила под ъгъл 30° спрямо водещата шина, както е показано на Фиг. 30.

Пилете остриетата, като внимателно натискате кръглата пила по посока на ръкохватката.

Уверете се, че кръглата пила не докосва веригата на триона, когато изтеглете назад пилата.

Уверете се, че всички остриета на триона се пилат под един и същи ъгъл или ефективността на рязане на инструмента ще се влоши. Правилните ъгли за заточване на остриетата са показани на Фиг. 31. (Кръглата пила се продава отделно.)

2. Регулиране на дълбокомера

ПРЕДУПРЕЖДЕНИЕ

- Не шлифовайте горната част на ремъка за връзване на бронята и задвижващата връзка на бронята и не причинявайте деформиране на посочените части.

- Регулирането на дълбокомерите трябва да бъде в съответствие с предварително определените размери и форми, в противен случай рискът от откат може да се увеличи, което да доведе до нараняване.

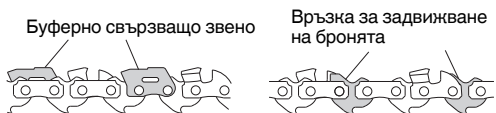

Дълбокомерите трябва да са изравнени по един и същ начин, защото се използват за регулиране на дълбочината на позицията, в която рязачът се поставя в дървото.

Когато заточвате веригата на триона, задължително проверявайте дълбокомера на всеки два или три пъти. (Фиг. 32)

Поставете рендето с дълбокомер на веригата на триона, като оставите измервателния уред видим в канала, и използвайте плоска пила, за да срежете частта от рендето на дълбокомера. (Фиг. 33) (Рендето за дълбокомер и плоската пила се продават отделно.)

След като изпилите дълбокомера, закърглете от предната страна на дълбокомера, както е бил. (Фиг. 34)

След заточването сложете веригата във верижно масло, за да отмиете стружките.

Ако не отмиете стружките, веригата и шината бързо ще се износят.

Рендето с дълбокомер може да се използва и при заточване с кръгла пила. (Фиг. 35)

ПОДДРЪЖКА И ПРОВЕРКА

След работа проверете всяка част и извършете съответните действия по поддръжката преди прибиране на уреда.

ПРЕДУПРЕЖДЕНИЕ

По време на проверките и работите по поддръжката винаги изключвайте уреда и изваждайте батерията от основното тяло. Освен това изключвайте зарядното устройство от контакта.

ВНИМАНИЕ

Винаги носете ръкавици, когато боравите с веригата.

1. Проверка на веригите

- Периодично проверявайте веригата. В случай на аномалия сменете веригата с нова съобразно инструкциите в „Монтаж (смяна) на веригата“.
- Проверете опъна на веригата и се уверете, че е правилно обтегната.
- Спрете да използвате уреда, когато веригата се затъпи, и я заточете съобразно инструкциите в „Заточване на веригата“.
- След употреба внимателно смажете веригата и носещата шина срещу образуване на ръжда.

ЗАБЕЛЕНКА

При почистване на страничния капак, верижното зъбно колело, маслената дюза на веригата и водещата шина, вижте процедурата „Монтаж (смяна) на веригата“ и свалете веригата на триона.

2. Почистване на страничния капак и верижното зъбно колело (Фиг. 36)

Почистете и отстранете всички натрупани стружки или прах в частите.

3. Почистване на маслената дюза (Фиг. 37)

Преди почистване на маслената дюза демонтирайте страничния капак и шината.

4. Почистване на водещата шина (Фиг. 38)

Когато каналът на шината или маслената дюза се замърсят с дървесен прах и подобни, омасляването може да бъде възпрепятствано и уредът може да се повреди.

След употреба и при смяна на веригата изваждайте шината и почиствайте дървесния прах от канала. (Вижте „Монтаж (смяна) на веригата“.)

5. Почистване на верижна спирачка (Фиг. 39)

Използвайте четка, за да премахнете всички натрупани стружки от празнината до тялото на триона.

6. Проверка на захващащото устройство на веригата (Фиг. 40)

Захващащото устройство на веригата е проектирано да предпазва оператора от сблъсък с веригата на триона, ако веригата е разхлабена или прекъсната. Захващащото устройство на веригата е вградено в страничния капак.

Проверете и се уверете, че захващащото устройство на веригата не е повредено.

7. Проверка на монтажните винтове

Редовно инспектирайте всички фиксиращи винтове и се уверете, че са добре затегнати. Ако установите разхлабен винт, незабавно го затегнете. В противен случай се създава риск от сериозни злополуки.

8. Поддръжка на мотора

Намотките на двигателя са „сърцето“ на електрическия инструмент.

Упражнявайте особено внимание към намотките, тъй като могат да се повредят от попадане на влага и/или масло по тях.

9. Почистване на отделението за монтаж на батерията и батерията (Фиг. 41)

Използвайте четка или пистолет с въздушна струя, за да премахнете всички натрупани стружки или прах и да поддържате триона чист.

ЗАБЕЛЕНКА

○ Натрупването на стружки и прах по време на употреба може да доведе до падане на батерията или други инциденти.

Допускането на натрупване на стружки и прах може да доведе до неизправности, включително и дефектен контакт между батерията и клемите.

○ След почистване се уверете, че батерията може лесно да се сваля и монтира обратно към корпуса на инструмента.

10. Външно почистване

Почиствайте замърсения верижен трион с мека, суха кърпа или с кърпа, навлажнена в сапунена вода. Не използвайте хлорни разтворители, бензин или разреждател за бои, тъй като те ще разядат пластмасата.

11. Съхранение

○ Почистете напълно всички части. Покрийте металните части с тънък слой корозионен инхибитор.

○ Не забравяйте да поправите всички повредени зони преди съхранение.

○ Преди прибиране на уреда почистете всяка част, извършете съответните действия по поддръжката и сложете калъфа на шината.

○ Съхранявайте верижния трион при температура под 40°C, на място, недостъпно за деца.

ЗАБЕЛЕНКА

Съхранение на литиево-йонни батерии.

Уверете се, че литиево-йонните батерии са напълно заредени, преди да ги оставите за съхранение.

Продължително съхранение (3 месеца или повече) на непълно заредени батерии може да доведе до лоша работа, значително съксяване на живота на батериите или да ги направи негодни за употреба.

Въпреки това, батерии със значително съхсен живот могат да бъдат възстановени, чрез няколкократно зареждане и пълното им разреждане от два до пет пъти.

Ако полезният живот на батерията е значително съкратен, независимо от многократното зареждане и използване, считайте батерията за износена и сменете с нова.

ВНИМАНИЕ

При работата и поддръжката на електрическите инструменти трябва да се спазват националните разпоредби и стандарти за безопасност.

Важна информация за батерии за безжични електрически инструменти NiKOKI

Моля, винаги използвайте нашите оригинални батерии. Не гарантираме безопасността и работата на уреда, когато се използват батерии, различни от посочените от нас, или когато са правени промени по батериите (като разглобяване и подмяна на клетките или други вътрешни компоненти).

ГАРАНЦИЯ

Предоставяме гаранция за Електрически Инструменти NiKOKI съгласно специфичните местени законодателства на съответните държави. Настоящата гаранция не покрива дефекти или повреди, причинени от неправилно или небрежно използване, както и дължащи се на обичайно износване на компонентите. В случай на рекламация, моля, изпратете Електрическият Инструмент, в неразглобен вид, с ГАРАНЦИОННАТА КАРТА, продълствена в края на инструкциите, на оторизиран сервизен център на NiKOKI.

Информация за шумово замърсяване и вибрации
Измерените стойности отговарят на изискванията на EN62841 и съответстват на ISO 4871.

CS3630DB

Измерено А-претеглено шумово ниво: 107 dB (A)

Измерено ниво на А-претеглено звуково налягане:

87 dB (A)

Неточност К: 3 dB (A).

CS3635DB

Измерено А-претеглено шумово ниво: 105 dB (A)

Измерено ниво на А-претеглено звуково налягане:

85 dB (A)

Неточност К: 3 dB (A).

Носете антифони.

Общи стойности на вибрации (векторна сума) определени съгласно EN62841.

CS3630DB

$a_h = 2,5 \text{ м/сек.}^2$

Неточност К = 1,5 м/сек.²

CS3635DB

$a_h = 2,4 \text{ м/сек.}^2$

Неточност К = 1,5 м/сек.²

Декларираната обща стойност на вибрациите и декларираната стойност на шумовите емисии са измерени в съответствие със стандартен метод за изпитване и могат да бъдат използвани за сравняване на един инструмент с друг.

Те могат да се използват и при предварителна оценка на експозицията.

ПРЕДУПРЕЖДЕНИЕ

- Излъчването на вибрации и шум по време на действителната употреба на електроинструмента може да се различава от декларираната обща стойност в зависимост от начините, по които се използва инструментът, особено какъв вид детайл се обработва; и
- Мерките за безопасност на оператора трябва да се базират на оценка на въздействието в реални условия (като се вземе предвид целият работен цикъл - времето, през което уредът е натоварен или работи на празен ход, и времето, през което е изключен).

ЗАБЕЛЕЖКА

NiKOKI провежда непрекъсната програма за проучвания и развитие, затова посочените тук спецификации подлежат на промяна без предизвестие.

ОТСТРАНЯВАНЕ НА НЕИЗПРАВНОСТИ

Използвайте инспекциите в таблицата по-долу, ако инструментът не функционира нормално. Ако с това проблемът не бъде отстранен, обърнете се към вашия дилър или към оторизирания сервизен център на HiKOKI.













1. Електрически инструмент

Симптом	Възможна причина	Отстраняване
Двигателят работи, но веригата... <input type="radio"/> не се движи <input type="radio"/> не се движи свободно	Възможно е да е задействана верижната спирачка.	Освободете като дръпнете лоста на верижната спирачка към себе си.
	Веригата е прекалено опъната.	Проверете опъна на веригата и я отпуснете, ако е прекалено опъната.
	Веригата се изважда от верижното зъбно колело.	Проверете дали веригата на триона е правилно монтирана върху верижното зъбно колело.
	Вътре в страничния капак... → има натрупан дървесен прах → има чужди тела	Почистете страничния капак.
	В канала на водещата шина... → има натрупан дървесен прах → не постъпва масло	Почистете канала на водещата шина и масления отвор. Проверете има ли масло в масления резервоар и долейте при необходимост.
Затпяване	Режещата верига... → е износена или острието е счупено → е ръждясала	Заточете веригата. Ако износването или счупването са сериозни, сложете нова верига.
	Посоката на веригата е обърната.	Монтирайте отново веригата в правилната посока.
	Веригата е недостатъчно опъната.	Проверете опъна на веригата и го увеличете, ако не е достатъчен.
Верижно масло <input type="radio"/> постъпва бавно <input type="radio"/> не излиза (спира)	Няма верижно масло в резервоара.	Долейте верижно масло.
	Маслената дюза е запушена.	Почистете маслената дюза.
Батерията не може да бъде инсталирана	При опит да поставите батерия, различна от тази за инструмента.	Моля инсталирайте батерия от мултиволтов тип.

OZNAKE

UPOZORENJE

Ovde su prikazane oznake koje se koriste na mašini. Postarajte se da razumete njihovo značenje pre upotrebe.

	CS3630DB / CS3635DB: Lanac testere bez kablova
	Da bi se smanjio rizik od povreda, korisnik mora da pročita korisničko uputstvo.
	Ne koristite električni alat po kiši i vlazi niti ga ostavljajte napolju kada pada kiša.
	Samo za zemlje EU Nemojte odlagati električni alat zajedno sa smećem iz domaćinstva! Na osnovu Evropske direktive 2012/19/EU o dotrajaloj električnoj i elektronskoj opremi, kao i njene primene u skladu s državnim propisima, električni alat koji je došao do kraja svog radnog veka mora se prikupiti zasebno i odneti u postrojenje za reciklažu koje ispunjava ekološke zahteve.
	Pročitajte, razumite i sledite sva upozorenja i instrukcije u ovom uputstvu i na jedinici.
	Uvek nosite zaštitu za oči, glavu i uši kada koristite ovu jedinicu.
	Pazite na povratni udar testere i izbegavajte kontakt sa vrhom poluge.
	Rukovanje jednom rukom nije dozvoljeno.
	Uvek koristite testeru sa obe ruke.
	Punjenje lanca uljem
	Prilagodavanje stope isporuke ulja lanca
	Prekidač indikatora nivoa baterije
	Isključivanje baterije

- I: Zadnja ručka: Ručka za podršku nalazi se na zadnjoj strani glavnog tela
 J: Brojčanik tenzije: Uređaj za prilagodavanje tenzije motorne testere.
 K: Dugme: Dugme za poklopac strane za bezbednost.
 L: Motorna testera: Lanac, koji služi kao alat za sečenje.
 M: Vodeća šipka: Deo koji podržava i vodi motornu testeru.
 N: Bočni poklopac: Zaštitni poklopac za vodeću šipku, motornu testeru, kvačilo i klin kada se motorna testera koristi.
 O: Dodavač ulja: Posuda za ulje.
 P: Kutija za lanac: Kutija za pokrivanje vodeće šipke i motorne testere kada se jedinica ne koristi.

⚠ UPOZORENJE

Ova motorna testera (CS3630DB / CS3635DB) je naročito dizajnirana za brigu oko i sečenje drveta. Samo lica obučena za brigu o drveću i sečenju mogu da koriste ovu testeru. Pogledajte svu literaturu, procedure i preporuke od strane bitnih profesionalnih organizacija. Propust da to uradite smatra se velikim rizikom za nesreću. Preporučujemo da uvek koristite izdignutu platformu za sečenje drveća. Rapeling tehnike su izuzetno opasne i zahtevaju specijalnu obuku. Operater mora da je obučen i da je upoznat sa korišćenjem opreme za bezbednost i tehnikama za rad i penjanje. Uvek koristite opremu za ograničavanje i za operatera i za testeru.

OPŠTA BEZBEDNOSNA UPOZORENJA ZA ELEKTRIČNI ALAT

⚠ UPOZORENJE

Pročitajte sva bezbednosna upozorenja, uputstva, ilustracije i specifikacije koje ste dobili uz ovaj električni alat.

Propust da se slede sva dole navedena uputstva može da izazove strujni udar, požar i/ili teške povrede.

Sačuvajte sva upozorenja i uputstva za buduću upotrebu.

Izraz „električni alat“ u ovim upozorenjima odnosi se na električni alat napajan iz mreže (pomoću kabla) ili na alat napajan iz baterije (bez kabla).

1) Bezbednost radnog područja

- a) Radno područje održavajte čistim i dobro osvetljenim.

Zbog zakrčenog ili mračnog prostora mogu se dogoditi nesreće.

- b) Električnim alatom nemojte da rukujete u eksplozivnoj atmosferi, na primer u prisustvu zapaljivih tečnosti, gasova ili prašine.

Električni alati stvaraju varnice koje mogu da zapale prašinu ili isparenja.

- c) Decu i posmatračke držite podalje dok rukujete električnim alatom.

Zbog ometanja možete da izgubite kontrolu nad njim.

2) Električna bezbednost

- a) Utičaći električnog alata moraju da odgovaraju utičnici. Nikada ni na koji način nemojte da prepravljate utikač. Nemojte da koristite nikakve adaptere za utikače dok rukujete uzemljenim električnim alatom.

Utičaći koji nisu prepravljani i odgovarajuće utičnice smanjuju opasnost od strujnog udara.

- b) Izbegavajte kontakt sa uzemljenim površinama kao što su cevi, radijatori, šporeti ili frižideri.

Opasnost od strujnog udara se povećava ako vam je telo uzemljeno.

ŠTA JE ŠTA? (sl. 1)

- A: Prekidač: Uređaj aktiviran prstom.
 B: Dugme za isključivanje zaključavanja: Dugme koje sprečava slučajno rukovanje okidačem.
 C: Kočnica lanca: Uređaj za zaustavljanje ili zaključavanje motorne testere.
 D: Bodljivikav branik: Uređaj koji radi kao stožer kada je u kontaktu sa drvatom ili panjem.
 E: Poklopac rezervoara ulja: Poklopac za zatvaranje rezervoara ulja.
 F: Staklo za pogled na ulje: Prozor za proveru količine ulja lanca.
 G: Prednja ručka: Dodatna ručka koja se nalazi pri ili ka prednjem delu glavnog tela.
 H: Baterija (prodaju se zasebno): Izvor napajanja koji pogoni jedinicu.

- c) Električni alat nemojte da ostavljate na kiši ili izloženog vlazi.
Voda koja proдре u električni alat povećaćе opasnost od strujnog udara.
- d) Nemojte da zloupotrebljavate kabl. Kabl nikada nemojte da koristite da biste nosili, vukli ili isključivali iz struje električni alat.
Kabl držite podalje od toplote, ulja, oštrih ivica ili pokretnih delova.
Oštećeni ili upetljani kablovi povećavaju opasnost od strujnog udara.
- e) Kada električni alat koristite napolju, koristite produžni kabl koji je predviđen za spoljnu upotrebu.
Korišćenjem kabla koji je predviđen za spoljnu upotrebu smanjuje se opasnost od strujnog udara.
- f) Ako nije moguće izbеći upotrebu električnog alata na vlažnom mestu, koristite napajanje zaštićeno zaštitnom strujnom sklopkom (RCD).
Korišćenjem RCD-a smanjuje se opasnost od strujnog udara.
- 3) Lična bezbednost
- a) Kada rukujete električnim alatom budite na oprezu, pazite šta radite i koristite zdrav razum. Nemojte da koristite električni alat kada ste umorni ili ako ste pod uticajem droge, alkohola ili lekova.
Trenutak nepažnje tokom upotrebe električnog alata može dovesti do teške povrede.
- b) Koristite ličnu zaštitnu opremu. Uvek nosite zaštitu za oči.
Zaštitna oprema kao što je maska za prašinu, neključajuća radna obočućа, šlem i zaštita za sluh, koja se koristi u odgovarajućim uslovima, smanjuje opasnost od povređivanja.
- c) Onemogućite slučajno uključivanje. Pre priključivanja na izvor napajanja i/ili baterije, uzimanja ili prenošenja alata, proverite da li se prekidač nalazi u položaju isključeno.
Prenošenje električnog alata sa prstom na prekidaču ili uključivanje napajanja alata dok je prekidač u položaju uključeno može dovesti do nesreće.
- d) Pre uključivanja električnog alata uklonite ključ za podešavanje.
Ključ koji je ostao pričvršćen na rotacionom delu električnog alata može da nanese povrede.
- e) Nemojte se istežati. Sve vreme održavajte dobar oslonac i ravnotežu.
Zahvaljujući tome imaćete bolju kontrolu nad električnim alatom u neočekivanim situacijama.
- f) Nosite odgovarajuću odeću. Nemojte da nosite široku odeću ili nakit. Kosu i odeću držite podalje od pokretnih delova.
Pokretni delovi mogu da zahvate široku odeću, nakit ili dugu kosu.
- g) Ako uređaj ima priključak za posudu za izvlačenje i prikupljanje prašine, postarajte se da ona bude ispravno priključena i korišćena.
Upotrebom posude za prikupljanje prašine mogu da se smanje opasnosti povezane s prašinom.
- h) Ne dopustite da poznavanje stečeno usled česte upotrebe alata utiče na to da postanete puni pouzdanja i da ignorišete principe bezbednosti alata.
Neoprezno rukovanje može da izazove ozbiljnu povredu u deliću sekunde.
- 4) Upotreba i održavanje električnog alata
- a) Nemojte koristiti električni alat na silu. Koristite električni alat koji odgovara poslu koji želite obaviti.
Odgovarajućim električnim alatom posao ćete obaviti bolje i bezbednije pri brzini za koju je predviđen.
- b) Nemojte da koristite električni alat ako ne možete da ga uključite i isključite prekidačem.
Svaki električni alat kojim ne može da se upravlja prekidačem predstavlja opasnost i mora biti popravljen.
- c) Izvucite utikač iz izvora napajanja i/ili uklonite bateriju, ako može da se izvadi, iz električnog alata pre vršenja bilo kakvih podešavanja, menjanja pribora ili odlaganja električnog alata.
Ove preventivne mere bezbednosti smanjuju opasnost od slučajnog uključivanja električnog alata.
- d) Nekorišćeni električni alat odložite van domašaja dece i nemojte dozvoliti da ga koriste osobe koje nisu upoznate s njim ili ovim uputstvima.
Električni alat je opasan u rukama osoba koje ne znaju kako se on koristi.
- e) Održavajte električni alat i dodatke. Proverite da li su pokretni delovi dobro namešteni i pričvršćeni, da li ima delova koji su polomljeni ili postoji neko stanje koje može uticati na rad električnog alata. Ako je oštećen, električni alat treba popraviti pre upotrebe.
Mnoge nezgode su izazvane električnim alatom koji nije dobro održavan.
- f) Alate za sečenje održavajte oštrim i čistim.
Manja je verovatnoća da će se zaglaviti ispravno održavani alat za sečenje sa naoštrenim oštricama i takav alat je lakše kontrolisati.
- g) Električni alat, pribor, rezne pločice itd. koristite u skladu sa ovim uputstvima, uzimajući u obzir uslove rada i posao koji treba obaviti.
Korišćenje električnog alata za namene za koje nije predviđen može prouzrokovati opasne situacije.
- h) Održavajte ručke i površine koje se hvataju suvim, čistim i bez ulja i masti.
Klizave ručke i površine za hvatanje ne dopuštaju bezbedno rukovanje i kontrolu alata u neočekivanim situacijama.
- 5) Upotreba i održavanje alata s baterijom
- a) Dopunjavajte isključivo punjačem koji je predvideo proizvođač.
Punjač koji je predviđen za jednu bateriju može da izazove opasnost od požara kada se koristi za drugu bateriju.
- b) Koristite električni alat isključivo sa konkretno predviđenim baterijama.
Korišćenje bilo koje druge baterije može izazvati opasnost od povređivanja i požara.
- c) Kada se baterija ne koristi, držite je podalje od metalnih predmeta kao što su spajalice, novčići, ključevci, ekseri, zavrtnji ili drugi mali metalni predmeti koji mogu napraviti spoj između dva kontakta.
Stvaranje kratkog spoja između kontakta na bateriji može da izazove opekotine ili požar.
- d) U uslovima pogrešnog korišćenja, tečnost može da iscuri iz baterije; izbegavajte kontakt. Ako do kontakta slučajno dođe, isperite vodom. Ako vam tečnost dospe u oči, potražite i pomoć lekara.
Tečnost iscurila iz baterije može da izazove iritaciju ili opekotine.
- e) Ne koristite bateriju ili alat koji je oštećen ili modifikovan.
Oštećene ili modifikovane baterije mogu izazvati nepredvidljivo ponašanje koje dovodi do požara, eksplozije ili opasnosti od povreda.

- f) **Nemojte izlagati bateriju ili alat vatri ili prekomernoj temperaturi.**
Izlaganje vatri ili temperaturi iznad 130°C može izazvati eksploziju.
- g) **Pratite sva uputstva za punjenje i ne punitite bateriju ili alat van temperaturnog opsega navedenog u uputstvima.**
Nepravilno punjenje ili na temperaturama izvan navedenog opsega može oštetiti bateriju i povećati rizik od požara.
- 6) **Servisiranje**
- a) **Servisiranje vašeg električnog alata prepustite stručnom serviseru koji će koristiti isključivo identične rezervne delove.**
Time će se očuvati bezbednost električnog alata.
- b) **Nikada ne koristite oštećene baterije.**
Servis baterija treba da vrše samo proizvođač ili ovlašćeni pružaoci usluga.
10. **Sledite uputstva za podmazivanje, zatezanje lanca i menjanje poluge i lanca.** Nepravilna tenzija ili lubrikacija lanca može ili da polomi ili povećava šansu za povratni udar.
11. **Samo secite drvo. Ne koristite motornu testeru za nešto za šta nije namenjena. Na primer: ne koristite testeru da sečete metal, plastiku, drvo ili materijale koji nisu od drveta.** Korišćenje motorne testere za namene za koje nije predviđena može prouzrokovati opasne situacije.
12. **Sledite sva uputstva kada vadite zaglavljene materijal, čuvate ili servisirate testeru. Postarajte se da prekidač bude isključen a pakovanje baterija uklonjeno.** Neočekivan rad testere dok vadite zaglavljene materijal ili servisirate može da dovede do ozbiljne lične ozlede.
- Uzroci i sprečavanje operatera od povratnog udara: (Sl. 2).**

MERE PREDOSTROŽNOSTI

Decu i nemoćne osobe držite podalje.

Kada se ne koristi, alat treba držati van domašaja dece i nemoćnih osoba.

BEZBEDNOSNA UPOZORENJA ZA MOTORNU TESTERU

- Neka vaše telo bude udaljeno od motorne testere kada motorna testera radi. Pre nego što uključite motornu testeru, uverite se da lanac testere nije u dodiru ni sa čim.** Trenutak nepažnje dok rukujete motornim testerama može da izazove da se vaše garderoba ili telo upetljaju sa motornom testerom.
 - Uvek držite motornu testeru desnom rukom na zadnjoj ručki a levom rukom na prednjoj ručki.** Držanje motorne testere sa obrnutom konfiguracijom ruke povećava rizik od lične povrede i to ne treba nikada raditi.
 - Držite testeru samo za površine koje su izolirane, jer testera može da dođe u kontakt sa sakrivenim užičenjem.** Testere koje dođu u kontakt sa „živom“ žicom mogu da načine da izloži metalni delovi testere postanu „živi“ i da operater tako dobije strujni udar.
 - Nosite zaštitu za oči. Dodatna zaštitna oprema za sluh, glavu, ruke, noge i stopala se preporučuje.** Adekvatna zaštitna oprema će smanjiti ličnu ozledu od smeća koje leti ili slučajnog kontakta sa testerom.
 - Ne rukujte testerom na drvetu, na merdevinama, sa krova ili bilo koje nestabilne površine.** Rukovanje testerom u ovom uputstvu može da dovede do ozbiljne lične ozlede.
 - Uvek održavajte odgovarajuću stabilnost i rukujte motornom testerom samo kada stojite na fiksiranim, stabilnim i ravnim površinama.** Klizave ili nestabilne površine mogu da izazovu gubitak kontrole ravnoteže testere.
 - Kada sečete granu koja je pod tenzijom, vodite računa o naglom vraćanju graničice.** Kada je tenzija u vlaknima drveta puštena, tako napunjena graničica može da udari operatera i/ili izbaci motornu testeru van kontrole.
 - Koristite izuzetan oprez kada sečete grmlje i mlado drveće.** Tanak materijal može da se zakači za motornu testeru i da se okrene ka vama ili vam poremeti ravnotežu.
 - Nosite motornu testeru prednjom rukom sa motornom testerom isključenom i udaljenom od vašeg tela. Kada transportujete ili čuvate testeru, uvek postavite poklopac vođice poluge.** Pravilno rukovanje motornom testerom će smanjiti mogućnost slučajnog kontakta sa pokretnom motornom testerom.
- Sledite uputstva za podmazivanje, zatezanje lanca i menjanje poluge i lanca.** Nepravilna tenzija ili lubrikacija lanca može ili da polomi ili povećava šansu za povratni udar.
 - Samo secite drvo. Ne koristite motornu testeru za nešto za šta nije namenjena. Na primer: ne koristite testeru da sečete metal, plastiku, drvo ili materijale koji nisu od drveta.** Korišćenje motorne testere za namene za koje nije predviđena može prouzrokovati opasne situacije.
 - Sledite sva uputstva kada vadite zaglavljene materijal, čuvate ili servisirate testeru. Postarajte se da prekidač bude isključen a pakovanje baterija uklonjeno.** Neočekivan rad testere dok vadite zaglavljene materijal ili servisirate može da dovede do ozbiljne lične ozlede.
- Uzroci i sprečavanje operatera od povratnog udara: (Sl. 2).**
- Povratni udar može da se javi kada vrh vodeće šipke dodiruje objekat ili kada drvo zatvara i naleže na motornu testeru u sečenju.
- Kontakt vrhom u nekim slučajevima može da izazove naglu suprotnu reakciju, pomerajući vodeću šipku gore i dole ka operateru.
- Kada nalegne motorna testera pored vrha vodeće šipke to može da brzo gurne vodeću šipku natrag ka operateru. Bilo koja od ovih reakcija može da izazove da izgubite kontrolu testere što može da dovede do ozbiljne lične povrede. Nemojte se samo oslanjati na bezbednosne uređaje ugrađene u vašu testeru. Kao korisnik motorne testere, treba da vodite računa o tome da poslovi sečenja budu bez nesreća ili povreda.
- Povratni udar je rezultat pogrešnog rukovanja testerom i/ili nepravilnim procedurama rukovanja ili uslova i može da se izbegne ako se preuzmu odgovarajuće mere predostrožnosti date ispod:
- **Čvrsto se držite, sa palčevima i prstima koji okružuju drške motorne testere, sa obe ruke na testeri i pozicionirajte svoje telo i ruku kako biste bili u mogućnosti da se odbranite od sila povratnog udara.** Sile povratnog udara mogu da se kontrolišu od strane operatera, ako je su odgovarajuće mere predostrožnosti primenjene. Ne puštajte motornu testeru.
 - **Ne istežite se i ne secite iznad nivoa ramena.** Ovo pomaže da se spreče nenamerni kontakti vrha i omogućava bolju kontrolu motorne testere u neočekivanim situacijama.
 - **Koristite samo zamenske vodiče i testere navedene od strane proizvođača.** Nepravilna zamena vodiča poluga i testere može da izazove slamanje lanca i/ili povratni udar.
 - **Sledite oštrenje proizvođača i instrukcije održavanja za motornu testeru.** Smanjenje dubine visine meraća može da dovede do povećanog povratnog udara.

DODATNA BEZBEDNOSNA UPOZORENJA

- Rad bez pritiska. Pored toga, vaše telo uvek treba da bude toplo.
- Pre nego što započnete rad, u potpunosti se pozabavite procedurama rada koje su neophodne i radom kako biste izbegli nesreće, u suprotnom može doći do povrede.
- Ne koristite u slučaju lošeg vremena, kao što su jak vetar, kiša, sneg, magla ili u područjima gde može da dođe od odrona kamena ili lavina.
Na lošem vremenu, možete da ne razmišljate kako treba i vibracija može da dovede do nepogode.
- Kada je vidljivost loša, na primer u toku lošeg vremena ili noći, ne koristite jedinicu. Pored toga, ne koristite je na kiši ili na mestima izloženim kiši.

- Nestabilno uporište ili gubitak ravnoteže može da dovede do nesreće.
5. Proverite vodeću šipku i motornu testeru pre nego što pokrenete jedinicu.
 - Ako je vodeća šipka ili motorna testera napukla, ili je proizvod ogreban ili savijen, ne koristite jedinicu.
 - Proverite da li su vodeća šipka i motorna testera čvrsto instalirani. Ako su vodeća šipka ili motorna testera polomljene ili izbačene, ovo može da dovede do nesreće.
 6. Pre nego što počnete rad, proverite da prekidač ne radi ukoliko je dugme za isključivanje pritisnuto. Ako jedinica ne radi pravilno, odmah prestanite da je koristite i zatražite opravku od vašeg HiKOKI ovlašćenog servisnog centra.
 7. Pravilno instalirajte motornu testeru, u skladu sa uputstvom.
 - Ako je pravilno instalirana, motorna testera će isključiti sa vodeće šipke i može doći do povrede.
 8. Nikada ne uklanjajte ništa od bezbednosnih uređaja koji su opremljeni na motornoj testeri (kočnica lanca, dugme za zaključavanje, rukohvat za lanac itd.). Pored toga, ne menjajte ili ih ne imobilizujte. Može doći do povrede.
 9. U sledećim slučajevima, isključite jedinicu i postarajte se da se motorna testera više ne pomera:
 - Kada nije u upotrebi ili se ne opravla.
 - Kada se pomera na novu radnu lokaciju.
 - Kada se proverava, prilagođava ili menja motorna testera, vodeća šipka, kutija lanca i bilo koji drugi deo.
 - Kada se dosipa ulje lanca.
 - Kada se uklanja prašina itd. sa tela.
 - Kada se uklanjaju prepreke, smeđe ili piljevina koja se nakupila od rada ili od radnih područja.
 - Kada skinete jedinicu ili kada se pomerite od jedinice.
 - U suprotnom, ako osećate opasnost ili predviđate rizik. Ako se motorna testera još uvek pokreće, može da dođe do nesreće.
 10. Rad generalno treba da se izvršava individualno. Kada postoji nekoliko individua koji rade, postarajte se da postoji dovoljno prostora između njih.
 - Naročito kada obarate drva koja stoje ili radite na nagibu, ako pretpostavljate da će drveća pasti, da će se kolutati ili skliznuti, postarajte se da ne bude nikakve opasnosti za druge radnike.
 11. Budite više od 15 m udaljeni od drugih ljudi.
 - Pored toga, kada radite sa više ljudi, budite 15 m ili više udaljeni od njih.
 - Postoji rizik od udara od strane skatera i drugih nesreća.
 - Pripremite upozorenje putem pištaljke itd. i odlučite koji će biti odgovarajući metod kontakta za druge radnike pre nego što se bilo šta desi.
 12. Pre nego što oborite drveće koje stoji, vodite računa o sledećem:
 - Odredite lokaciju za sigurnosnu evakuaciju pre obaranja.
 - Unapred uklonite prepreke (npr., grane, žbunje).
 - Bazirano na obimnoj evaluaciji stanja drveta koje treba da se obori (npr., iskrivljenost debla, tenzija grana) i okolne situacije (npr., stanje obližnjeg drveća, prisustvo prepreka, teren, veter), odlučite o smeru u kojem će drvo koje stoji pasti a zatim planirajte proceduru obaranja. Neoprezno obaranje može da dovede do povrede.
 13. Kada obarate drveće koje stoji, vodite računa o sledećem:
 - U toku rada budite vrlo oprezni u vezi smeru u kojem će se drva oboriti.
 - Kada radite na nagibu, postarajte se da se drvo ne otkotrlja, uvek radite sa gornjeg dela terena.
 - Kada drvo počne da pada, isključite jedinicu, obavestite okolinu i odmah se povicite na sigurnu lokaciju.
 - U toku rada, ako motorna testera ili vodič šipke budu upetljani u drvo, isključite i koristite klin.
 14. U toku upotrebe, radni učinak jedinice se smanjuje ili ako primetite neki abnormalni zvuk ili vibraciju, odmah isključite i prekinite sa korišćenjem i vratite je svom HiKOKI ovlašćenom servisnom centru zarad provere ili opravke.
 - Ako nastavite sa upotrebom, može da dođe do povrede.
 15. Ako je jedinica slučajno ispuštena ili izložena udaru, pažljivo je proverite zarad štete ili napuklina i uverite se da nema deformacije.
 - Ako je jedinica oštećena, napukla ili deformisana, može doći do povrede.
 16. Kada vršite prevoz jedinice putem automobila, fiksirajte jedinicu kako se ne bi pomerala.
 - Postoji rizik od nesreće.
 17. Ne uključite jedinicu dok je kutija lanca prikačena.
 - Može doći do povrede.
 18. Uverite se da nema eksera i drugih stranih objekata u materijalu.
 - Ako motorna testera udari o ekser itd., može doći do povrede.
 19. Da biste sprečili da vodeća šipka bude upetljana sa materijalom kada sećete na granici ili kada je izložena težini materijala dok sećete, instalirajte potpurnu platformu blizu pozicije za sečenje.
 - Ako vodeća šipka postane prepletana, može doći do povrede.
 20. Ako jedinica treba da se transportuje ili čuva nakon korišćenja, ili uklonite testeru ili prikačite kutiju za lanac.
 - Ako motorna testera dođe u kontakt sa vašim telom, može doći do povrede.
 21. Brinite o jedinici na pravi način.
 - Da biste se postarali da rad može da se izvrši sigurno i efikasno, vodite računa o motornoj testeri kako biste se postarali da ona pruža optimalni radni učinak pri sečenju.
 - Kada menjate motornu testeru ili vodeću šipku, održavate telo, ulje za dosipanje itd., sledite instrukcije u uputstvu.
 22. Pitajte prodavnicu da vam opravi jedinicu.
 - Ne menjajte ovaj proizvod, jer već poštuje primenljive bezbednosne standarde.
 - Uvek se obratite HiKOKI ovlašćenom servisnom centru zarad svih opravki.
 - Ako pokušavate da opravite jedinicu sami, to može dovesti do nesreće ili povrede.
 23. Kada ne koristite jedinicu, vodite računa da se pravilno čuva.
 - Iscedite ulje od lanca i držite na suvom mestu van domašaja dece ili na zaključanoj lokaciji.
 24. Ako nalepnica upozorenja više nije vidljiva, oljušti se ili je na drugi način nečitka, zalepite novu nalepnicu upozorenja.
 - Za nalepnicu upozorenja, obratite se vašem HiKOKI ovlašćenom servisnom centru.
 25. Kada radite, ako lokalna pravila ili propisi važe, poštujujte ih.
 26. Ne koristite proizvod ako su alat ili krajevi baterije (držač baterije) deformisani.
 - Postavljanje baterije bi moglo da izazove kratak spoj koji bi mogao da dovede do emisije dima ili paljenja.
 27. Neka krajevi alata (držač baterije) budu bez opiljaka i prašine.
 - Pre upotrebe, postarajte se da se opiljci i prašina ne sakupljaju u području krajeva.
 - Tokom rukovanja, pokušajte da izbegnete da opiljci ili prašina sa alata padnu na bateriju.
 - Kada obustavljate rad ili nakon korišćenja, ne ostavljajte alat na području gde može biti izložen opiljcima ili prašini. To bi moglo da izazove kratak spoj koji bi mogao da dovede do emisije dima ili paljenja.
 28. Uvek koristite alat i bateriju na temperaturama između -5°C i 40°C.

MERE PREDOSTROŽNOSTI ZA BATERIJU I PUNJAČ (prodaju se zasebno)

1. Bateriju uvek puniti na temperaturi od 0°C–40°C. Temperatura manja od 0°C će dovesti do pregrevavanja koje je opasno. Baterija ne može da se puni pri temperaturi većoj od 40°C. Najpogodnija temperatura za punjenje je od 20°C–25°C.
2. Punjač nemojte da koristite neprestano. Kada završite s jednim punjenjem, ostavite punjač oko 15 minuta pre sledećeg punjenja baterije.
3. Nemojte dozvoliti da strani predmeti dospeju u otvor za priključivanje punjive baterije.
4. Nikada nemojte da rastavljate punjivu bateriju ili punjač.
5. Nikada nemojte da pravite kratak spoj na punjivoj bateriji. Izazivanje kratkog spoja na bateriji stvorice jaku struju i pregrevanje. Posledice će biti opekotine ili oštećenje baterije.
6. Bateriju nemojte bacati u vatru. Baterija koju zahvati vatra može da eksplodira.
7. Korišćenjem baterije kojoj je istekao radni vek oštetit ćete punjač.
8. Odnosite bateriju u prodavnicu u kojoj ste je kupili čim njeno trajanje nakon punjenja postane suviše kratko da bi mogla da se koristi. Bateriju kojoj je istekao radni vek nemojte da bacite.
9. Nemojte da gurate predmete u ventilacione otvore na punjaču. Guranjem metalnih ili zapaljivih predmeta u ventilacione otvore na punjaču nastaje opasnost od strujnog udara ili oštećenje punjača.

UPOZORENJE O LITIJUM-JONSKOJ BATERIJI

Da bi joj se produžio radni vek, litijum-jonska baterija ima zaštitnu funkciju da bi se zaustavilo isticanje energije.

U dole opisanim slučajevima 1 do 3, kada koristite ovaj proizvod, motor može da se zaustavi čak i ako je prekidač pritisnut. Ovo nije kvar već rezultat rada zaštitne funkcije.

1. Motor se zaustavlja kada se baterija istroši.
U tom slučaju odmah je napunite.
2. Motor može da se zaustavi ako je alat preopterećen. U tom slučaju otpustite prekidač na alatu i uklonite uzroke preopterećenja. Nakon toga možete ponovo da ga koristite.
3. Ako se baterija pregreje usled rada pod preopterećenjem, napajanje iz baterije može biti obustavljeno.
U tom slučaju prestanite da koristite bateriju i ostavite je da se ohladi. Nakon toga možete ponovo da ga koristite.

Osim toga, molimo vas da obratite pažnju na sledeće upozorenje.

UPOZORENJE

Da biste sprečili svako curenje baterije, stvaranje toplote, ispuštanje dima, eksploziju ili prethodno paljenje, pridržavajte se sledećih mera predostrožnosti.

1. Pazite da se opiljci i prašina ne skupljaju na bateriji.
- Tokom rada pazite da opiljci i prašina ne padaju na bateriju.
- Pazite da se opiljci i prašina koji padaju na električni alat ne skupljaju na bateriji.
- Nekorišćenu bateriju nemojte držati na mestu izloženom opiljcima i prašini.
- Pre odlaganja baterije uklonite opiljke i prašinu koji mogu prionuti uz nju i nemojte je držati zajedno s metalnim predmetima (zavrtnji, ekseri, itd.).

2. Nemojte da probušite bateriju oštrim predmetom kao što je ekser, nemojte da je udarate čekićem, da stojate na nju, niti da je izlažete jakim udarcima.
3. Nemojte da koristite vidljivo oštećenu ili deformisanu bateriju.
4. Nemojte da koristite bateriju tako da joj polariteti budu obrnuti.
5. Nemojte direktno da je priključujete na električne utičnice ili na utičnicu za paljenje cigareta u automobilu.
6. Nemojte da koristite bateriju za namene za koje nije predviđena.
7. Ako se baterija ne napuni do kraja čak i kada prođe vreme predviđeno za punjenje, odmah prekinite daljnje punjenje.
8. Bateriju nemojte da izlažete visokim temperaturama ili jakim pritisku, na primer stavljajući je u mikrotalasnu pećnicu, mašinu za sušenje ili posudu pod visokim pritiskom.
9. Držite je podalje od vatre čim primetite curenje ili osetite čudan miris.
10. Nemojte je koristiti na mestu gde dolazi do stvaranja jakog statičkog elektriciteta.
11. Ako baterija curi, stvara neugodan miris, zagreva se, menja boju ili oblik, ili ako na neki način izgleda neobično tokom upotrebe, punjenja ili skladištenja, odmah je uklonite iz opreme ili punjača i prestanite da je koristite.
12. Nemojte da potopite bateriju u vodu i nemojte da dozvolite da bilo kakva tečnost uđe u nju. Ulaz provodne tečnosti, kao što je voda, može da izazove štetu koja može da dovede do požara ili eksplozije. Čuvajte bateriju na hladnom, suvom mestu, podalje od zapaljivih predmeta. Korozivne gasne atmosfere moraju da se izbegnu.

OPREZ

1. Ako vam tečnost koja iscuri iz baterije dospe u oči, nemojte da trljate oči već ih dobro isperite čistom vodom, na primer vodom iz česme, i odmah se obratite lekaru. Ako se ne tretira, tečnost može da izazove probleme sa očima.
2. Ako vam tečnost iscuri na kožu ili odeću, odmah dobro operite čistom vodom, na primer vodom iz česme. Postoji mogućnost pojave iritacije kože.
3. Ako tokom prve upotrebe baterije primetite rđu, neugodan miris, gubitak boje, deformacije i/ili druge neregularnosti, nemojte da koristite bateriju i vratite je dobavljaču ili prodavcu.

UPOZORENJE

Ako električno provodan strani objekat uđe u terminale litijum jonske baterije, kratak spoj može da se pojavi što može da dovede do rizika od požara. Molimo da vodite računa o sledećim stvarima kada čuvate bateriju.

- **Ne stavlajte električno provodne iskeke, eksere, žicu od čelika, bronzanu žicu ili drugu žicu u kutiju za čuvanje.**
- **Ili instalirajte bateriju u električnom alatu ili je čuvajte tako što ćete je čvrsto pritisnuti u poklopac baterije dok se rupe za ventilaciju ne sakriju kako bi se sprečili kratki spojevi (Pogledajte Sl. 3).**

U VEZI TRANSPORTA LITIJUM-JONSKE BATERIJE

Kada transportujete litijum-jonsku bateriju, molimo da pošaljete sledeća upozorenja.

UPOZORENJE

Javite transportnoj kompaniji da paket sadrži litijum-jonsku bateriju, upoznajite kompaniju sa njenom snagom i praitite instrukcije transportne kompanije kada uređujete transport.

- Litijum-jonske baterije koje prelaze izlaznu snagu od 100 Wh se smatraju u klasifikaciji tereta kao opasne materije i zahtevaju primenu specijalnih procedura.
- Za transport u inostranstvo, morate da pošaljete međunarodne zakone i pravila i regulative ciljne države.

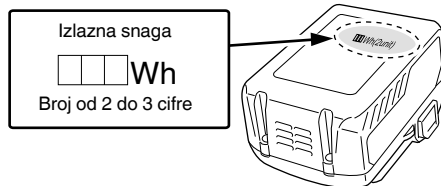

OPIS NABROJANIH STAVKI (SI. 2–SI. 41)

①	Baterija	⑭	Smanjite tenziju	⑳	Prilagođač pumpe za ulje	㉔	Ispupčena glava dubine merača
②	Bravica	⑮	Motorna testera	㉑	Kočnica lanca	㉕	Zaokruženje
③	Rupe za ventilaciju	⑯	Vodeća šipka	㉒	Aktiviranje	㉖	Zaperak lanca ulja
④	Terminali	⑰	Vrh vodeće šipke	㉓	Otpuštanje	㉗	Žleb
⑤	Poklopac baterije	⑱	Klin	㉔	Prekidač indikatora nivoa baterije	㉘	Rupa ulja
⑥	Ubaciti	⑲	Smer sečiva	㉕	Lampica indikatora napunjenosti baterije	㉙	Hvataljka lanca
⑦	Izvući	⑳	Slika koja pokazuje smer oštrice	㉖	Bodlja	㉚	Klizni žlebovi baterije
⑧	Dugme za isključivanje zaključavanja	㉑	Zavrtanj	㉗	Zadnja ručka	㉛	Priključak (proizvod)
⑨	Prekidač	㉒	Glava tenzije lanca	㉘	Prednja ručka	㉜	Vazdušni pištolj
⑩	Dugme	㉓	Spojna ušica	㉙	Zaokružena turpija	㉝	Priključak (baterija)
⑪	Bočni poklopac	㉔	Veza pogona	㉚	1/5 dijametara turpije	㉞	Klizni žlebovi
⑫	Brojčanik tenzije	㉕	Lanac ulja	㉛	Spojnica dubine mere		
⑬	Povećajte tenziju	㉖	Staklo za pogled na ulje	㉜	Ravna turpija		

SPECIFIKACIJE

Model	CS3630DB	CS3635DB
Napon	36 V	
Motorna testera	Tip: 90PX-045X Nagib: 9,5 mm (3/8") / Merač: 1,1 mm (0,043")	Tip: 90PX-052X Nagib: 9,5 mm (3/8") / Merač: 1,1 mm (0,043")
Vodeća šipka	Tip: 124MLEA041 Veličina: 300 mm (Maks. dužina sečenja)	Tip: 144MLEA041 Veličina: 350 mm (Maks. dužina sečenja)
Klin	Broj zupčanika: 6 / 9,5 mm (3/8")	
Brzina bez opterećenja lanca	14,9 m/s (900 m/min)	
Kapacitet rezervoara za lanac ulja	100 ml	
Dostupna baterija za ovaj alat* (prodaju se zasebno)	BSL36A18 / BSL36B18	
Težina**	3,4 kg	

* Postojeće baterije (BSL3660/3620/3626, BSL18xx serije, itd.) ne mogu da se koriste sa ovim alatom.

Dovod zadnjeg napajanja pakovanja (BL36200) i AC/DC punjač (ET36A) ne mogu da se koriste sa ovim alatom.

** Težina: Testera, vodeća šipka, kutija za lanac, ulje, baterija nisu uključeni

STANDARDNI PRIBOR

Osim glavnog uređaja (1 uređaj), u pakovanju se nalazi i pribor koji je naveden na strani 288.

Standardni pribor je podložan izmenama bez prethodnog obaveštenja.

PRIMENE

- Sečenje drveta/panjeva
- Orezivanje, obaranje baštenskog drveća

MONTAŽA I UPOTREBA

Postupak	Broj	Strana
Uklanjanje i stavljanje baterije	4	2
Funkcija prekidača*1	5	2
Odabir pribora	—	289

*1 Funkcija prekidača

Kada je prekidač u upotrebi dok pritisnete dugme za isključivanje zaključavanja, testera lanca se rotira. (Sl. 16)

Osim ako dugme za isključivanje zaključavanja nije pritisnuto, prekidač ne može da se upotrebi.

Nakon što se prekidač upotrebi, lanac testere nastavlja da se rotira dok god je pritisnut na dolo.

Kada je prekidač okinut, kočnica se koristi da bi se zaustavila rotacija lanca testere.

UPOZORENJE

Ne učvršćujte dugme za isključivanje zaključavanja dok je pritisnuto.

Ako je prekidač slučajno pritisnut, jedinica će se možda neočekivano pokrenuti i može doći do povrede.

PUNJENJE

Baterija i punjač baterije nisu uključeni sa ovim proizvodom. Za punjive baterije, molimo napunite ih prema uputstvima za rukovanje punjačem koji koristite.

INSTALIRANJE (ZAMENA) MOTORNE TESTERE

UPOZORENJE

- Da biste sprečili nesreće, uvek isključite jedinicu i uklonite bateriju za čuvanje.
- Ne koristite motornu testeru ili vodeću šipku osim onih koje su navedene u „SPECIFIKACIJAMA“.
- Ne koristite dovod zadnjeg napajanja pakovanja (BL36200) i AC/DC punjač (ET36A). Njihova konfiguracija obično zamota kabl oko korisnika i to može da dovede do ozlede.

OPREZ

Nosite debele rukavice i starajte se da izbegnete ozledu sa testerom.

NAPOMENA

- Kada uklanjate motornu testeru, uklonite piljevinu sa zaperka ulja, rupe ulja i žleba vodeće šipke. Ako se piljevina nagomila, to može da utiče na nepravilan rad jedinice.
- Koristite pravi tip motorne testere u skladu sa specifikacijama. Ako instalirate pogrešan tip vodeće šipke, motorna testera će možda spasti i povreda može da se pojavi.

1. Uklanjanje bočnog poklopc (Sl. 6)

Okrenite dugme i uklonite bočni poklopc.

2. Uklanjanje testere lanca i vodeće šipke (Sl. 7)

Rotirajte točkić tenzije u „-“ smeru da biste uveli malu količinu labavosti u testeru, zatim otkočite sa zupca. Otkočite zajedno sa vodećom šipkom u smeru navedenom strelicom.

3. Korišćenje nove testere lanca u klinu (Sl. 8)

- ① Priklopite testeru sa vrha vodeće poluge. Postarajte se da testera bude usmerena tako da su sečiva u smeru prikazanim na ilustraciji ispod zupca.
- ② Ubacite zavrtanj i glavni zatezač lanca u otvor vodeće šipke dok držite lanac i vrh vodeće šipke. Stavite kraj testere u zubac i montirajte vodeću šipku na telo testere.

4. Instaliranje bočnog poklopc (Sl. 9)

- ① Priklopite bočni poklopc ubacujući spojnu ušicu u ulaz na telu testere. Postarajte se da se lanac ne olabavi sa vodeće šipke.
- ② Rotirajte dugme jednom kako biste ga fiksirali. Uklonite prljavštinu oko bočnog poklopc pre ponovnog kačenja.

5. Prilagođavanje tenzije motorne testere (Sl. 10)

- Dok podižete vrh vodeće šipke, okrenite tenzioni brojčanik da biste prilagodili tenziju motorne testere.
- Okrenite točkić tenzije na „+“ da povećate tenziju testere i na „-“ da biste je smanjili.

6. Provera tenzije motorne testere (Sl. 11)

Prilagodite tenziju motorne testere tako je da rupa između povezanog pogona testere lanca i vodeće šipke 0,5 do 1 mm kada lagano podižete testeru lanca blizu centra vodeće šipke.

7. Učvršćavanje dugmeta (Sl. 12)

Kada je prilagođavanje gotovo, podignite vodeću šipku i u potpunosti zategnite dugme.

UPOZORENJE

Nakon prilagođavanja tenzije testere lanca, postarajte se da dugme bude u potpunosti steznuo.

Ako je olabavljen, može da dođe do povrede.

PROVERA I PRIPREMA PRE KORIŠĆENJA

Pre korišćenja, izvršite sledeću proveru i pripremu.

UPOZORENJE

- Da biste sprečili nesreće, uvek izvršavajte korake 1 do 3 proveravajući da li je baterija za čuvanje uklonjena sa tela.
- Ne učvršćujte duge za isključivanje zaključavanja dok je pritisnuto. Ako je prekidač slučajno pritisnut, jedinica će se možda neočekivano pokrenuti i može doći do povrede.
- Ako ubacite bateriju za čuvanje bez znanja o tome da li je prekidač uključen, jedinica može neočekivano da se pokrene, što može da dovede do nesreće.
- Kada je prekidač uključen dok pritisnete dugme za isključivanje zaključavanja, jedinica se uključuje i kada se prekidač otpusti, jedinica se isključuje.

2. Provera tenzije motorne testere

- Ako je tenzija motorne testere nepravilna, postoji rizik od štete motorne testere ili vodeće šipke i nepravilne funkcije. Sledite korake 5 do 7 „Instaliranje (zamena) motorne testere,“ da biste se uverili da je pravila tenzija podešena.
- Dok je motorna testera još uvek nova, naročito je rastegljivija, pa periodično proveravajte tenziju i prilagodite po potrebi.
- Takođe proverite da li je dugme čvrsto stegnuto.

3. Provera lanca ulja

- Ova jedinica je dostavljena bez unutrašnjeg ulja lanca. Uverite se da je rezervoar za ulje napunjen uljem lanca koji je dostavljen pre upotrebe. (Sl. 13)
- Periodično proverite staklo za pogled na ulje u toku rada i zamenite ulje po potrebi.

- Ako dostavljen lanac ulja istekne, koristite HiKOKI lanac ulja koji se odvojeno prodaje ili je ekvivalentan lancu ulja na tržištu.
- Lanac ulja se automatski lubrikuje. Stopa pražnjenja za automatsku lubrikaciju je fabrički podešena na maksimum. Da biste smanjili količinu izbacivanja, uključite prilagođivač za pumpu za ulje na desnu stranu staklenog pokazivača za ulje u smeru kazaljke na satu. (SI. 14)

NAPOMENA

- Kapacitet rezervoara ulja je oko 100 ml. Postarajte se da ulje ne curi niti pretiče iz rezervoara za ulje kada se dodaje ulje za lanac.
- Preporučujemo da nabavite dosta ulja za lanac. Ako nastavite da radite bez ulja lanca, lanac testere može da progori ili motor može da ne radi.
- Postarajte se da prašina ili drugo strano telo ne uđu u rezervoar za ulje. Ako prašina ili drugo strano telo uđu u rezervoar za ulje, jedinica može da prestane da radi.
- Lanac ulja koje je u rezervoaru može da iscuri usled strukture ove jedinice. Iako ovo ne ukazuje na grešku, to može da uprlja lokaciju čuvanja, te budite oprezni. Kada čuvate, ispraznite ulje iz rezervoara za ulje i stavite stavku pod glavno telo koje može da apsorbuje bilo kakvo curenje.

4. Instaliranje baterije za čuvanje (SI. 4)

Kao što je prikazano u SI. 4, čvrsto pritisnite dok ne legne na mesto.

OPREZ

Čvrsto prikačite bateriju za čuvanje. Ako baterija za čuvanje nije čvrsto prikačena, može da otpadne i da dođe do povrede.

5. Proveravanje operacije kočnice lanca (SI. 15)

UPOZORENJE

- Iako je kočnica lanca uređaj za hitno zaustavljanje, ovo nije u potpunosti pouzdano. Pažljivo rukujte kako biste izbegli rizik od povratnog udara.
- Kočnica lanca je predviđena za korišćenje u hitnim slučajevima i kada se pokreće uređaj. Nemojte da je koristite nasumice.
- Da biste izbegli oštećeno kretanje lanca kočnice usled nagomilavanja piljevine itd., redovno čistite.
- Lanac kočnice je bitna komponenta za obezbeđivanje sigurnog korišćenja. Ako imate bilo kakvu brigu u vezi rukovanja kočnicom lanca, zatražite popravku od HiKOKI ovlašćenog servisnog centra.
- Proizvod se šalje sa kočnicom lanca podešenom na poziciju „UKLJUČENO“. Kočnica lanca mora da se otpusti pre upotrebe.

Kočnica lanca je uređaj za hitno zaustavljanje koji zaustavlja lanac testere kada je jedinica izložena povratnom udaru itd., da bi se smanjio rizik.

(Pogledajte „Uzroci i sprečavanje operatera od povratnog udara.“)

Povucite kočnicu lanca (29) u smeru navedenom od strane strelice da biste primenili kočnicu lanca i zaustavili testeru. Da biste otpustili kočnicu lanca, otpustite prekidač i povucite nazad kočnicu lanca.

OPREZ

Kočnica lanca funkcioniše samo kada je napajanje uključeno. Proverite funkciju kočnice lanca na lokaciji bez ljudi ili prepreka u blizini.

- 1 Pritisnite prekidač dok pritisnete dugme za otključavanje.
- 2 Kada testera počne da se okreće, povucite kočnicu lanca ka testeru.
- 3 Ako se testera zaustavi, kočnica za lanac radi onako kako treba. Da biste otpustili kočnicu, otpustite prekidač i povucite nazad kočnicu lanca.

6. Proveravanje otpuštanja ulja lanca (SI. 16)

- Kada uključujete jedinicu, ulje lanca automatski lubrikuje testeru lanca i vodeću šipku.
- Ako ulje ne izlazi 2 do 3 minuta nakon što se jedinica pokrene, proverite da li se bilo šta od piljevine nagomilalo oko zaperka ulja. (Pogledajte „Čišćenje lanca zaperka ulja.“)
- (Pogledajte „Provera lanca ulja.“)

INDIKATOR NAPUNJENOSTI BATERIJE

Možete da proverite kapacitet napunjenosti baterije tako što ćete pritisnuti prekidač indikatora napunjenosti baterije za osvetljavanje lampice indikatora. (SI. 17, Tabela 1) Indikator će se isključiti na otprilike 3 sekunde nakon što se prekidač indikatora napunjenosti baterije pritisne. Najbolje je da koristite indikator napunjenosti baterije kao vodič jer postoje male razlike kao što su ambijentalna temperatura i stanje baterije.

Takođe, indikator napunjenosti baterije može da se razlikuje od onog koji se koristi za alat ili punjač. (Baterija nije uključena, prodaje se odvojeno)

Tabela 1

Stanje lampice	Napajanje preostale baterije
	Svetli; Preostala snaga baterije je preko 75%
	Svetli; Preostala snaga baterije je 50%–75%.
	Svetli; Preostala snaga baterije je 25%–50%.
	Svetli; Preostala snaga baterije je manja od 25%
	Treperi; Baterija je skoro prazna. Napunite bateriju što pre možete.
	Treperi; Izlaz je zaustavljen zbog visoke temperature. Uklonite bateriju iz alata i ostavite je da se u potpunosti ohladi.
	Treperi; Izlaz je zaustavljen usled kvara ili neispravnosti. Baterija je možda problem pa vas molimo da kontaktirate svog prodavca.

Pošto se indikator baterije koji preostaje nekako drugačije prikazuje u zavisnosti od ambijentalne temperature i karakteristika baterije, pročitajte ga kao referencu.

NAPOMENA

- Ne udarajte jako panel prekidača niti ga polomite. To može da dovede do problema.
- Da bi se sačuvala potrošnja baterije, lampica koja pokazuje preostali kapacitet baterije svetli kada se pritisne prekidač za pokazivanje preostalog kapaciteta baterije.

POSTUPCI SEČENJA

UPOZORENJE

- Pre rukovanja, postarajte se da kočnica lanca radi.
- U toku upotrebe, čvrsto uhvatite ručku sa obe ruke.
- Kada sečete drvo sa dna, postarajte se da lanac testere ne dođe u dodir sa drvotom. Ako je jedinica gurnuta nazad, može da dođe do povrede.

Srpski

- U toku pauze na radu ili nakon rada, uvek isključite jedinicu i uklonite bateriju za skladištenje sa glavnog tela.

Uvek kontrolišite radno mesto i okruženje, uverite se da nema objekata koji mogu da izazovu povredu, nesreće ili grešku i ako su neki prisutni, unapred ih uklonite.

Naročito kada stavljate uporište za rad, postarajte se da nema nestabilnosti ili bilo kojeg objekta za koji može da se zapne.

Kada obarate drva koja stoje, uvek obratite pažnju na smer u kojem će drvo pasti ili otkotrljati se i utvrdite područje sigurnosne evakuacije i put prema kojem može da se pobegne, za sebe i unapred.

① Proveravanje da je jedinica isključena

Ako ubacite bateriju za čuvanje dok je prekidač uključen bez vašeg znanja, jedinica može neočekivano da se pokrene, što može da dovede do nesreće.

② Instaliranje baterije za čuvanje (SI. 4)

Kao što je prikazano u SI. 4, čvrsto pritisnite dok ne legne na mesto.

③ Uključivanje prekidača

Starajući se o tome da lanac testere ne dođe u dodir sa drvotom, uključite prekidač i započnite sečenje kada se brzina motorne testere poveća.

OPREZ

- Kada uključujete jedinicu, postarajte se da testera lanca ne dođe u dodir sa materijalom ili nečim drugim.
- U toku korišćenja, vodite računa da testera lanca ne dođe u dodir sa drugim materijalom ili objektom. Naročito budite oprezni kada završite sečenje da ne dodirne tlo.

NAPOMENA

Ponovo napunite rezervoar ulja rano kako biste sprečili da jedinica ostane bez ulja.

1. Opšte procedure sečenja

- (1) UKLJUČITE napajanje dok držite testeru malo dalje od drveta koje treba da se seče. Započnite testerisanje samo nakon što jedinica dođe do pune brzine.
- (2) Kada testerišete tanko parče drveta, pritisnite osnovni deo vodeće šipke o drvo i testerišite na dole kao što je prikazano u SI. 18.
- (3) Kada testerišete debelo parče drveta, pritisnite bodlju na prednjem delu jedinice naspram drveta i secite ga koristeći ručicu dok koristite bodlju kao tačku oslonca kao što je prikazano na SI. 19.
- (4) Kada sečete drvo horizontalno, okrenite telo jedinice na desnu stranu tako da je vodeća šipka ispod i držite gornju stranu prednje ručke sa vašom levom rukom. Držite vodeću šipku horizontalno i stavite bodlju koja je na prednjoj strani jedinice tela na slabini. Koristeći bodlju kao tačku oslonca, secite u drvo tako što ćete okretati zadnju ručku na desnu stranu. (SI. 20)
- (5) Kada sečete u drvo od dole, nežno dodirnite gornji deo vodeće šipke do drveta. (SI. 21)
- (6) Dok takođe pažljivo čitate instrukcije za upotrebu, uverite se u praktične instrukcije rukovanja motornom testerom pre upotrebe ili bar vežbajte rad sa motornom testerom tako što ćete seći dužine okruglog drveta na skeli za testerisanje.
- (7) Kada sečete panjeve ili drva koja nisu podržana, podržite ih pravilno tako što ćete ih imobilisati u toku sečenja koristeći skelu za testiranje ili drugi odgovarajući metod.

OPREZ

- Kada sečete drvo od dole, postoji opasnost da će jedinica tela možda biti gurnuta nazad ka korisniku ako lanac jako udara u drvo.
- Ne secite kroz drvo tako što ćete početi od dole jer postoji opasnost da vodeća šipka odleti na gore bez kontrole kada je sečenje završeno.
- Uvek sprečite motornu testeru koja se koristi da dođe u dodir sa tlom ili ogradama od žice.

2. Sečenje grana

- (1) Sečenje grana sa drveta koje stoji:
Debela grana treba u početu da se odseče na mestu udaljenom od debla drveta.
Prvo odsecite trećinu od dole a zatim odsecite granu od gore. Na kraju, odsecite preostali deo grane u istoj meri kao i deblu drveta. (SI. 22)

OPREZ

- Uvek vodite računa da izbegnete grane koje padaju.
 - Uvek imajte na umu trzanje lanca testere.
- (2) Sečenje grana sa drveća koje pada:
Prvo odsecite grane koje ne dodiruju tlo, zatim odsecite one koje dodiruju tlo. Kada sečete debele grane koje dodiruju tlo, prvo odsecite oko polovine od gore, zatim odsecite granu od gore. (SI. 23)

OPREZ

- Kada sečete grane koje dodiruju dno, vodite računa da vodeća šipka ne postane zavisna od pritiska.
- U toku finalne faze sečenja, pazite da se panj naglo ne otkotrlja.

3. Sečenje panja

Kada sečete panj koji se nalazi kao što je prikazano na SI. 24, prvo odsecite oko jedne trećine od dole, zatim secite sve od gore. Kada sečete panj koji sedi šupalj kao što je prikazano na SI. 25, prvo odsecite oko dve trećine od gore, zatim secite ka gore od dole.

OPREZ

- Postarajte se da vodeća šipka ne postane vezana u panju od strane pritiska.
- Kada radite na krivom tlu, postarajte se da stojite na gornjoj strani panja. Ako stojite na donjoj strani, odsečen panj može da se skotrlja ka vama.

4. Sečenje panja koji je položen ravno

Postarajte se da je panj stabilan.
Gurnite šiljak naspram panja. Koristite šiljak kao tačku oslonca oko koje ručka može da se podigne da bi se olakšalo sečenje. (SI. 26)

5. Sečenje panja podržanog sa oba kraja

Počnite sečenjem do dubine od oko trećine sa vrha, zatim secite odozdo da biste završili sečenje.
Vodića poluge može da se zaglavi u sečenju testere ako pokušate da sečete skroz do kraja od vrha. (SI. 27)

6. Obaranje drveća

- (1) Donje sečenje (① kao što je prikazano na SI. 28):
Napravite donje sečenje ka smeru u kojem želite da drvo padne.
Dubina donjeg sečenja treba da bude 1/3 od dijametra drveta. Nikada ne obarajte drveće bez pravilnog donjeg sečenja.
- (2) Zadnje sečenje (② kao što je prikazano na SI. 28):
Napravite zadnje sečenje od oko 5 cm iznad i paralelno sa horizontalnim donji sečenjem.
Ako se lanac upetlja u toku sečenja, zaustavite testeru i koristite klinove da biste ga oslobodili. Ne secite kroz drvo.

OPREZ

- Drveće ne sme da se obara na način na koji bi doveo bilo koju osobu u posetu, udar i korisnost linije ili uzrok neke štete objekta.
- Postarajte se da stojite na gornjoj strani terena jer će se drvo verovatno otkotrljati ili skliznuti na dole nakon što je oboreno.

Bezbednost rada sečenja

Za velike operacije ili rad non-stop

Ovaj alat dolazi sa zaštitnim kolom od pregrevanja koje štiti elektronske delove koji kontrolišu punjivu bateriju. U toku stalnog korišćenja ili u toku rukovanja pod visokim utovarima generisanim od strane pritiska naspram alata, temperatura alata će se povećati i na kraju pokrenuti kolo zaštite za pregrevanje, koje će isključiti alat.

U tom slučaju ostavite alatku da se potpuno ohladi. Kada temperatura padne, opet ćete moći da koristite alatku. Kada punjivu bateriju treba zameniti tokom neprekidnog rada, zaustavite alatku na 15-tak minuta.

Jedinica hvatanja/guranja motorne testere

Uvek čvrsto uhvatite lanac.

Pored toga, ne silite motornu testeru više nego što je neophodno. Kada sećete, dodatna snaga koja se pokazuje na motornoj testeri neće ubrzati brzinu sećenja. Ovo će iscrpeti motor, uticati na učinak i oštetiti ili izazvati kvar motora ili vodeće šipke.

Koristite jedinicu u opsegu gde je motorna testera razumne brzine.

Naročito kada se lanac testere zaustavi (zaglavi se) usled izuzetne siline, to može da izazove povredu ili kvar jedinice.

Hvatalac lanca

- Hvatalac lanca se nalazi na vrhu napajanja odmah ispod lanca kako bi što više sprečio mogućnost da polomljeni lanac udari motornu testeru korisnika.
- Kada je lanac testere prekinut, zamenite ga novim gledajući „Instaliranje (zamena) motorne testere.”

OŠTRENJE SEČIVA LANCA

UPOZORENJE

Da biste sprečili nesreće, uvek isključite prekidač i uklonite bateriju za čuvanje sa glavnog tela.

OPREZ

Zaoštrite testeru i prilagodite dubinu mere pri centralnoj poziciji na vodiču poluge, sa testerom prikaceonom na glavno telo.

NAPOMENA

Naoštrite lanac testere i prilagodite dubinu merača pri centralnoj poziciji vodeće šipke sa lancem testere prikaceonim na glavno telo.

Kada se oštrina motornih testera pogorša, motor i svaki delo tela su otežani i efikasnost opadne.

Za optimalni učinak jedinice, često održavanje je neophodno kako bi se sačuvalo da lanac testere ostane oštar.

1. Oštrenje sečiva

Koristite okruglu turpiju od 4 mm u opsegu.

Okrugla turpija treba da se drži nasuprot oštrice lanca tako da se petina opsega proizvode iznad vrha oštrice, kao što je prikazano na **Slici 29**.

Zaoštrite sečiva držeći okruglu turpiju pri uglu od 30° u odnosu na vodiču poluge, kao što je prikazano na **Sl. 30**. Turpijajte oštrice tako što ćete nežno gumuti okruglu turpiju u smeru držača.

Postarajte se da okrugla turpija ne dodiruje testeru kada vadite turpiju.

Postarajte se da sve testere budu izturpijane pod istim uglom, ili će efikasnost sećenja alata biti smanjena. Odgovarajući uglovi za pravilno oštrenje sečiva prikazani su na **Sl. 31**. (Okrugla turpija se odvojeno prodaje.)

2. Prilagodavanje dubine mere

UPOZORENJE

- Nemojte da šmirglate gornji deo kaiša branika i vezu pogona branika, niti uzrokuje da se oblik pomenutih delova deformiše.
- Prilagodavanje dubine mera mora da bude u skladu sa unapred utvrđenim dimenzijama i oblicima, inače rizik od povratnog udara može da se poveća, izazivajući ozledu.



Dubine mera će se biti usklađene na isti način jer se koriste za prilagođavanje dubine pri poziciji gde sekač ulazi u drvo.

Kada zaoštravate testeru, postarajte se da proverite dubinu mere na svaka dva ili tri puta. (**Sl. 32**)

Stavite spojnicu dubine mere na testeru, ostavite da mera bude vidljiva na žlebu i koristite ravnu turpiju da biste stavili u nagib odeljak spojnice dubine mere. (**Sl. 33**) (Spojnica dubine merača i ravne turpije prodaju se odvojeno.)

Nakon turpijanja dubine merača, zaokružite prednju stranu dubine merača kako je bila. (**Sl. 34**)

Nakon što zaoštrite lanac testere, stavite ga u ulje za lanac kako biste oprali sva dopunjenja.

Ako dopunjenja nisu očišćena, lanac testere i šipka vodiča će se brzo izhabati dok su u upotrebi.

Spojnicu dubine merača takođe može da se koristi kada se turpija sa okruglom turpijom. (**Sl. 35**)

ODRŽAVANJE I PROVERA

Nakon rukovanja, izvršite inspekciju i održavanje svakog dela kada čuvate jedinicu.

UPOZORENJE

U toku održavanja i inspekcije, uvek isključite jedinicu i uklonite bateriju za čuvanje sa glavnog tela. Pored toga, isključite utikač za napajanje punjača iz utičnice.

OPREZ

Uvek nosite rukavice kada rukujete lancem testere.

1. Provera lanca testere

- S vremenom na vreme proverite lanac testere. U slučaju abnormalnosti, zamenite ga novim gledajući „Instaliranje (zamena) motorne testere”.
- Proverite tenziju lanca i proverite da li je pravilno stegnut.
- Prestanite da koristite jedinicu kada lanac testere postane tup i naoštrite ga koristeći „Oštrenje sečiva lanca”.
- Nakon korišćenja, oprezno lubrikujte lanac testere i vodeće šipke sa uljem otpornim na rđu.

NAPOMENA

Kada čistite bočni poklopac, zubac, sisak lanca za ulje i vodiču poluge, pogledajte proceduru „Instaliranje (zamena) testere” i uklonite testeru.

2. Čišćenje bočnog poklopca i zupca (Sl. 36)

Očistite i uklonite prijavštinu ili prašinu koja je ostala unutar delova.

3. Čišćenje lanca zaperka ulja (Sl. 37)

Pre nego što očistite lanac od zaperka ulja, uklonite bočni poklopac i vodeću šipku.

4. Čišćenje vodeće šipke (Sl. 38)

Kada piljevina i slično zapuše žleb vodeće šipke ili zaperka ulja, ulje može da teče što može da dovede do greške u radu jedinice.

Uklonite vodeću šipku i očistite bilo koju piljevinu koja se zapušila u žlebu nakon korišćenja i kada menjate lanac. (Pogledajte „Instaliranje (zamena) motorne testere.”)

5. Čišćenje kočnica lanca (Sl. 39)

Koristite četku da uklonite prijavštinu iz otvora tela testere.

6. Provera hvataljke lanca (Sl. 40)

Hvataljka lanca je dizajnirana da zaštiti operatera od udara putem testere ako se lanac olabavi ili se ošteti.

Hvataljka lanca je integrisana u bočni poklopac. Proverite da se uverite da hvataljka lanca nije oštećena.

7. Provera montažnih zavrtnjeva

Redovno proveravajte sve montažne zavrtnje i postarajte se da budu dobro zategnuti. Ako bilo koji od ovih zavrtnjeva popusti, odmah ga pritegnite. Propust da to uradite može da izazove ozbiljnu opasnost.

8. Održavanje motora

Namotaj motora su samo „srce” električnog alata. Poklanjajte odgovarajuću pažnju da se namotaji ne bi oštetili i/ili pokvasili uljem ili vodom.

Srpski

9. Čišćenje odeljka za instalaciju baterije i baterije (Sl. 41)

Koristite četku ili pištolj za vazduh da uklonite prljavštinu ili prašinu i održavate testeru čistom.

NAPOMENA

- Dopuštanje da se prljavština i prašina nagomilaju u toku korišćenja može da izazove da baterija za skladištenje ispadne ili da dođe do drugih nesreća.
- Dopuštanje da se prljavština i prašina nagomilaju može takođe da dovede do kvara, uključujući pogrešan kontakt između baterije i izvoda.
- Nakon čišćenja, proverite da li je baterija za skladištenje može lako da se otkazi i ponovo zakači na alat tela.

10. Čišćenje spoljašnjosti

Kada se motorna testera isprlja, obrišite je mekom, suvom krpom ili krpom navlaženom u vodi s deterdžentom. Nemojte da koristite rastvarače na bazi hlora, benzin ili razređivače za farbe jer oni tope plastiku.

11. Čuvanje

- U potpunosti očistite sve delove. Premazani metalni delovi sa tankim slojem inhibitora korozije.
- Postarajte se da opravate oštećena područja pre čuvanja.
- Kada čuvate jedinicu, izvršite čišćenje i održavanje svakog dela i montirajte kutiju lanca na vodeću šipku.
- Stavite motornu testeru na mesto na kojem je temperatura niža od 40°C i van domašaja dece.

NAPOMENA

Čuvanje litijum-jonskih baterija.

Postarajte se da litijum-jonske baterije budu potpuno napunjene pre nego što ih odložite.

Dugotrajno čuvanje (3 meseca ili više) baterija koje nisu dovoljno napunjene može dovesti do smanjenja radnog učinka, značajnog skraćenja vremena korišćenja baterija ili do njihove nesposobnosti da drže naboj.

Međutim, značajno skraćenje vremena korišćenja baterije može biti regulisano ako se napuni i iskoristi tri do pet puta.

Ako je vreme korišćenja baterija veoma kratko i pored više punjenja i korišćenja, smatrajte da su potpuno istrošene i kupite nove.

OPREZ

Pri rukovanju i održavanju električnih alata, bezbednosne regulative i standardi propisani u svakoj zemlji moraju da se poštuju.

Važna napomena o baterijama za HiKOKI akumulatorske električne alate

Uvek koristite neku od naših predviđenih, originalnih baterija. Ne možemo da garantujemo bezbednost i radni učinak našeg akumulatorskog električnog alata kada se koristi s baterijama koje nismo predvideli ili kada se baterije rastave i preprave (na primer prilikom rastavljanja i zamene ćelija ili drugih unutrašnjih delova).

GARANCIJA

Garantujemo da HiKOKI električni alati ispunjavaju zakonske/državne propise. Ova garancija se ne odnosi na kvarove ili oštećenja prouzrokovana pogrešnom upotrebom, zloupotrebom ili normalnim trošenjem i habanjem. U slučaju žalbe, molimo vas da nerastavljeni električni alat sa GARANTNIM SERTIFIKATOM, koji se nalazi na kraju uputstva za upotrebu, pošaljete ovlašćenom servisu kompanije HiKOKI.

Informacije o buci i vibracijama u vazduhu

Izmerene vrednosti su utvrđene na osnovu EN62841 i objavljene u skladu sa ISO 4871.

CS3630DB

Izmereni A-ponderisani nivo jačine zvuka: 107 dB (A)
Izmereni A-ponderisani nivo zvučnog pritiska: 87 dB (A)
Odstupanje K: 3 dB (A).

CS3635DB

Izmereni A-ponderisani nivo jačine zvuka: 105 dB (A)
Izmereni A-ponderisani nivo zvučnog pritiska: 85 dB (A)
Odstupanje K: 3 dB (A).

Nosite zaštitu za sluh.

Ukupne vrednosti vibracija (troosni vektorski zbir) utvrđene na osnovu EN62841.

CS3630DB

$a_h = 2,5 \text{ m/s}^2$
Odstupanje K = 1,5 m/s²

CS3635DB

$a_h = 2,4 \text{ m/s}^2$
Odstupanje K = 1,5 m/s²

Deklarisana ukupna vrednost vibracije i deklarisana vrednost emisije buke izmereni su u skladu sa metodom standardnog testiranja i mogu da se koriste za upoređivanje jednog alata sa drugim.

Takođe mogu da se koriste u preliminarnoj proceni izloženosti.

UPOZORENJE

- Vibracija i emisija buke u toku pravog korišćenja električnog alata može da se razlikuje od deklarisane ukupne vrednosti u zavisnosti od načina na koji se alat koristi, naročito kakva vrsta radnog dela se obrađuje; i
- Odredite mere bezbednosti za zaštitu rukovaoca i to na osnovu procene izloženosti stvarnim uslovima korišćenja (uzimajući u obzir sve faze radnog ciklusa kao što su vreme kada će alat biti isključen, vreme rada u praznom hodu i vreme uključivanja).

NAPOMENA

Zbog neprekidnog programa istraživanja i razvoja kompanije HiKOKI, ovde navedene specifikacije su podložne izmenama bez prethodnog obaveštenja.

REŠAVANJE PROBLEMA

Koristite provere u tabeli ispod ako alat ne funkcioniše normalno. Ako ni to ne otkloni problem, konsultujte vašeg prodavca ili ovlašćeni servisni centar kompanije HiKOKI.

1. Električni alat

Simptom	Mogući uzrok	Opravka
Motor se čuje ali lanac testere... <input type="radio"/> se ne pomera <input type="radio"/> se ne pomera slobodno	Kočnica lanca može da se aktivira.	Otpustite tako što ćete povući polugu kočnice lanca ka vama.
	Testera lanca tenzije je previše.	Proverite tenziju lanca i ako je previše stegnuta, olabavite tenziju.
	Lanac testere dolazi iz klina.	Uklonite bočnu kutiju i proverite da li je lanac testere na pravi način uposlen na klinu.
	Unutra bočne kutije... → piljevina je zaglavljena → strano telo je zaglavljeno	Uklonite počni poklopac i očistite poklopac lanca.
	U žlebu vodeće šipke... → piljevina je zaglavljena → ulje ne teče	Očistite žleb vodeće šipke i rupa za ulje. Postarajte se da ima ulja u rezervoaru za ulje i zameni ga po potrebi.
Slaba oštrina	Lanac testere... → je ishaban ili je sečivo polomljeno → je zardao	Izoštrite lanac testere. Ako su habanje ili slomljenost jako ozbiljne, zamenite sa novim lancem testere.
	Smer lanca testere je obrnut.	Ponovo prikačite vodeći računa o pravom smeru.
	Tenzija lanca testere je opuštena.	Proverite tenziju lanca testere i stegnite ga ako je labav.
Lanac ulja <input type="radio"/> sporo teče <input type="radio"/> ne izlazi (grabi gore)	Nedostatak ulja za lanac u rezervoaru.	Zamenite sa uljem lanca.
	Zaperak lanca ulja je zapušten.	Očistite lanac ulja zaperka.
Baterija ne može da se ubaci	Pokušaj da se ubaci baterija koja nije ona koja je navedena za alat.	Molimo vas da ubacite tip baterije od više volti.

SIMBOLI**UPOZORENJE**

Za uređaj se koriste sljedeći simboli. Uvjerite se da prije uporabe razumijete njihovo značenje.

	CS3630DB / CS3635DB: Bežična motorna pila
	Kako bi smanjio opasnost od ozljede, korisnik mora pročitati priručnik za uporabu.
	Ne koristite uređaj na struju na kiši ili vlažnom vremenu te ne ostavljajte vani kad pada kiša.
	Samo za zemlje EU Električni alat ne bacajte zajedno s ostalim kućnim otpadom! Sukladno europskim direktivama 2012/19/EU o otpadnoj električnoj i elektroničkoj opremi, te provedbi u skladu s nacionalnim zakonima i propisima, električni alat i baterije koji su dostigli kraj korisnog radnog vijeka potrebno je prikupljati odvojeno i predati u ustanove za recikliranje.
	Pročitajte, usvojite i slijedite sva upozorenja i upute u ovom priručniku i na uređaju.
	Uvijek nosite zaštitu za oči, glavu i uši pri korištenju ovog uređaja.
	Pazite na povratni udar lanca pile i izbjegavajte kontakt s vrhom vodilice.
	Uporaba uz držanje samo jednom rukom nije dopuštena.
	Uvijek koristite motornu pilu s obje ruke.
	Punjenje ulja za lanac
	Prilagodba razine prijenosa ulja za lanac
	Prekidač indikatora preostalog kapaciteta baterije
	Odspojite bateriju

- I: Stražnja ručka: Potporna ručka smještena na stražnjoj strani glavnog tijela
 J: Brojčanik napetosti: Uređaj za prilagodbu napetosti lanca pile.
 K: Stezna glava: Stezna glava za zatezanje bočnog poklopca.
 L: Lanac pile: Lanac, služi kao alat za rezanje.
 M: Vodilica: Dio koji podržava i vodi lanac pile.
 N: Bočni pokrov: Zaštitni pokrov vodilice, lanca pile, kvačila i zupčanika kada je pila je u upotrebi.
 O: Punjač ulja: Spremnik ulja.
 P: Kucište lanca: Kucište za pokrivanje vodilice i lanca pile kad uređaj nije u upotrebi.

⚠ UPOZORENJE

Ova motorna pila (CS3630DB / CS3635DB) je dizajnirana posebno za brigu o drveću i piljenje. Samo osoblje obučeno za brigu o drveću i piljenje može koristiti ovu pilu. Proučite svu literaturu, postupke i preporuke relevantnih profesionalnih organizacija. Nepridržavanje ovih naputaka predstavlja velik rizik od nezgode. Preporučamo da uvijek koristite platformu za piljenje stabala. Tehnike spuštanja su izuzetno opasne i zahtijevaju posebnu obuku. Djelatnik mora biti obučan i upoznat s korištenjem sigurnosne opreme, radom i tehnikama penjanja. Uvijek koristite zaštitnu opremu i za djelatnika i za pilu.

OPĆENITA SIGURNOSNA UPOZORENJA ZA ELEKTRIČNE ALATE**⚠ UPOZORENJE**

Pročitajte sva sigurnosna upozorenja, upute, ilustracije i specifikacije isporučene s ovim električnim alatom. Nepoštovanje upozorenja i uputa može uzrokovati strujni udar, požar i/ili teške ozljede.

Sačuvajte sva upozorenja i upute za ubuduće.

Izraz »električni alat« u upozorenjima odnosi se na električni alat priključen na mrežu (žični) ili na električni alat koji radi na baterije (bežični).

1) Sigurnost radnog mjesta

- a) Radno mjesto održavajte čistim i dobro osvijetljenim.

Nered ili neosvijetljeno radno mjesto uzrokuje nesreće.

- b) Električni alat ne koristite u eksplozivnim okruženjima kao što su prisutnost zapaljivih tekućina, plinova ili prašine.

Električni alati proizvodi iskre koje mogu zapaliti prašinu ili pare.

- c) Djecu i ostale osobe držite podalje tijekom korištenja električnog alata.

Nepažnja može uzrokovati gubitak kontrole.

2) Električna sigurnost

- a) Utikači električnog alata moraju odgovarati utičnicama na koje se priključuju. Ni na koji način nemojte mijenjati električni utikač. Ne koristite adapterske utikače s uzemljenim električnim alatom.

Neizmijenjeni utikači i odgovarajuće utičnice smanjuju opasnost od strujnog udara.

- b) Izbjegavajte dodir tijela s uzemljenim površinama kao što su cijevi, radijatori i hladnjaci.

Postoji povećana opasnost od strujnog udara ako je vaše tijelo uzemljeno.

- c) Električni alat ne izlažite kiši i vlazi.

Ulazak vode u električni alat povećava rizik od strujnog udara.

ŠTO JE ŠTO? (Slika 1)

- A: Prekidač: Uređaj se pokreće prstom.
 B: Gumb za zaključavanje: Gumb koji sprječava slučajan rad okidača.
 C: Kočnica lanca: Uređaj za zaustavljanje ili zaključavanje lanca pile.
 D: Šiljasti branik: Uređaj koji služi kao klin pri kontaktu s drvom ili kladam.
 E: Poklopac spremnika ulja: Poklopac za zatvaranje spremnika ulja.
 F: Čaša za kontrolu razine ulja: Prozor za provjeru količine ulja u lancu.
 G: Prednja ručka: Podupire ručku smještenu na ili prema prednjem dijelu glavnog tijela.
 H: Baterija (prodaje se odvojeno): Izvor energije za rad uređaja.

- d) Ne zlorabite kabel. Nikada ne koristite kabel za nošenje, povlačenje ili izvlačenje utikača iz utičnice.
Držite kabel podalje od izvora topline, ulja, oštih rubova ili pomičnih dijelova.
Oštećen ili zapetljan kabel povećava opasnost od strujnog udara.
- e) Kada električni alat koristite na otvorenom, koristite samo produžni kabel odobren za uporabu na otvorenom.
Uporaba kabela prikladnog za uporabu na otvorenom smanjuje opasnost od strujnog udara.
- f) Ako je neizbježno korištenje električnog alata na vlažnom mjestu, koristite zaštitne strujne sklopke (FID sklopke).
Uporaba FID sklopke smanjuje rizik od strujnog udara.
- 3) **Osobna sigurnost**
- a) Budite na oprezu, paziti što radite i koristiti zdrav razum prilikom korištenja električnog alata.
Električni alat ne koristite ako ste umorni ili pod utjecajem droga, alkohola ili lijekova.
Trenutak nepažnje prilikom uporabe električnog alata može uzrokovati ozbiljne ozljede.
- b) Koristiti osobnu zaštitnu opremu. Uvijek nosite zaštitne naočale.
Zaštitna oprema, kao što su maske za prašinu, zaštitne cipele otporne na klizanje, kacige ili zaštita sluha, ako se koriste u odgovarajućim uvjetima smanjuju opasnost od nezgoda.
- c) Spriječite nehotično pokretanje. Provjerite je li prekidač u isključenom položaju prije spajanja na izvor napajanja i/ili baterije, prije nego uhvatite alat ili prije nošenja alata.
Nošenje električnih alata s prstom na prekidaču ili priključenih električnih alata čiji prekidač je uključen uzrokuje nesreće.
- d) Uklonite sav alat za podešavanje ili ključeve prije nego što uređaj uključite.
Alat ili ključ koji se nalazi u rotirajućem dijelu alata može uzrokovati ozljede.
- e) Ne istežite se kako biste dosegli radno mjesto. Održavajte odgovarajuće uporište i ravnotežu u svim vremenima.
To omogućuje bolju kontrolu električnog alata u neočekivanim situacijama.
- f) Nosite prikladnu odjeću. Ne nosite široku odjeću ili nakit. Držite kosu i odjeću podalje od pokretnih dijelova.
Pokretni dijelovi mogu zahvatiti široku odjeću, nakit ili dugu kosu.
- g) Ako postoje uređaji za priključenje usisivača prašine i uređaji za sakupljanje, provjerite jesu li priključeni i koriste li se na ispravan način.
Korištenje uređaja za skupljanje prašine može smanjiti opasnosti povezane s prašinom.
- h) Nemojte dopustiti da zbog znanja stečenoga čestom uporabom alata postanete previše sigurni i zanemarite sigurnosna načela alata.
Neoprezna radnja može dovesti do ozbiljne ozljede u djeliću sekunde.
- 4) **Uporaba i njega električnog alata**
- a) Ne silite električni alat. Koristite odgovarajući električni alat za radnju koju treba obaviti.
Ispravan električni alat posao će obaviti bolje i sigurnije, pod uvjetima za koje je dizajniran.
- b) Ne koristite električni alat ako se ne može uključiti i isključiti prekidačem.
Bilo koji električni alat koji se ne može kontrolirati pomoću prekidača je opasan i treba ga popraviti.
- c) Izvucite utikač iz mrežne utičnice i/ili uklonite bateriju (ako je uklonjiva) iz električnog alata prije podešavanja, zamjene pribora ili odlaganja uređaja.
Ovim mjerama opreza smanjit ćete rizik od slučajnog pokretanja uređaja.
- d) Električni alat koji se ne koristi čuvajte izvan dohvata djece i ne dopustite da alat koriste osobe koje nisu upoznate s načinom rada ili ovim uputama.
Električni alat je opasan ako ga koriste neiskusne osobe.
- e) Održavanje električnih alata i dodataka. Provjerite neusklađene ili povezane pokretne dijelove, eventualno polomljene dijelove i sve druge čimbenike koji mogu utjecati na rad električnog alata. Ako je oštećen, alat dajte popraviti prije uporabe.
Mnoge nesreće uzrokovane su loše održanim električnim alatima.
- f) Alat za rezanje održavajte oštrim i čistim.
Ispravno održavani alat za rezanje s oštrim oštricama neće se zaglaviti i lakše će se kontrolirati.
- g) Koristite električni alat, pribor i nastavke, itd. u skladu s ovim uputama, uzimajući u obzir radne uvjete i radove koji se izvode.
Uporaba električnog alata za namjene za koje alat nije predviđen može uzrokovati opasne situacije.
- h) Održavajte ručke i držače površine suhima, čistima i bez ulja i masti.
Skisliske ručke i držače površine ne omogućuju sigurno rukovanje i kontrolu alata u neočekivanim situacijama.
- 5) **Uporaba i njega električnog alata s baterijama**
- a) Baterije puniti samo pomoću punjača koji je odredio proizvođač.
Punjač koji je prikladan za jednu vrstu baterije može uzrokovati opasnost od požara ako se koristi s drugom baterijom.
- b) Električni alat koristite samo s izričito za te alate određenim baterijama.
Uporaba s bilo kojim drugim baterijama može uzrokovati rizik od ozljeda i požara.
- c) Kada se baterija ne koristi, držite je podalje od drugih metalnih predmeta kao što spajalice, kovanice, ključevi, čavli, vijci ili drugi sitni metalni predmeti koji mogu uspostaviti vezu između terminala baterije.
Kratko spajanje terminala baterije može uzrokovati opekline ili požar.
- d) U slučaju primjene sile, iz baterija može prsnuti tekućina. Izbjegavajte kontakt s tom tekućinom. Ako slučajno dođe do kontakta, isperite vodom. Ako tekućina dospije u oči, dodatno potražiti liječničku pomoć.
Tekućina iz baterije može uzrokovati iritacije ili opekline.
- e) Nemojte koristiti bateriju ili alat koji je oštećen ili izmijenjen.
Oštećene ili izmijenjene baterije se mogu nepredvidivo ponašati što može prouzročiti požar, eksploziju ili opasnost od ozljede.
- f) Nemojte izlagati bateriju ili alat vatri ili pretjeranoj temperaturi.
Izloženost vatri ili temperaturi iznad 130°C može uzrokovati eksploziju.
- g) Slijedite sve upute za punjenje i nemojte puniti bateriju ili alat izvan raspona temperature navedene u uputama.
Pogrešno punjenje ili pri temperaturama izvan određenog raspona može oštetiti bateriju i povećati opasnost od požara.

6) Servisiranje

- a) Servisiranje električnog alata prepustite isključivo kvalificiranom osoblju uz korištenje identičnih rezervnih dijelova.

Na taj će se način osigurati sigurnost električnog alata.

- b) **Nikada nemojte servisirati oštećene baterije.**

Servis baterija smije izvoditi samo proizvođač ili ovlašteni davatelj usluga.

OPREZ

Djecu i nemoćne osobe držite podalje od uređaja.

Kad se ne koristi, alat treba držati izvan dohvata djece i nemoćnih osoba.

SIGURNOSNA UPOZORENJA ZA MOTORNU PILU

- Držite sve dijelove tijela podalje od motorne pile kada je pila u upotrebi. Prije nego što pokrenete motornu pilu, pobrinite se da lanac ništa ne dodiruje.** Trenutak nepažnje dok koristite pilu može uzrokovati uplitanje vaše odjeće ili tijela s motornom pilom.
- Uvijek držite motornu pilu desnom rukom na stražnjoj ručki i lijevom rukom na prednjoj ručki.** Držanje motorne pile obrnutim položajem ruku povećava se rizik od ozljeda i to se ne bi smjelo učiniti.
- Držite motornu pilu samo za izoliranu površinu za hvatanje jer lanac pile može doći u kontakt sa skrivenim ožičenjem.** Lanci pile koji dođu u kontakt sa žicama "pod naponom" mogu staviti izložene metalne dijelove motorne pile "pod napon" te tako uzrokovati strujni udar.
- Nosite zaštitu za oči. Preporučuje se dodatna zaštitna oprema za sluh, glavu, ruke, noge i stopala.** Odgovarajuća zaštitna oprema smanjit će osobne ozljede od letjećih krhotina ili slučajnog dodira s lancem pile.
- Nemojte raditi s motornom pilom na stablu, ljestvama ili bilo kakvoj nestabilnoj površini.** Rad motornom pilom na ovaj način može dovesti do ozbiljnih osobnih ozljeda.
- Uvijek držite pravilan oslonac i radite s motornom pilom samo kada stojite na čvrstoj, sigurnoj i ravnoj površini.** Skliske ili nestabilne površine mogu uzrokovati gubitak kontrole ravnoteže motorne pile.
- Prilikom rezanja grane koja je pod pritiskom budite oprezni od opružnog vraćanja.** Kad je napetost u drvenim vlaknima potrgana, oprugom povučena grana može pogoditi djelatnika i/ili baciti motornu pilu izvan kontrole.
- Budite posebno oprezni prilikom rezanja krošnje i mladica.** Mekani materijal može uhvatiti lanac pile i biti izbačen prema vama ili vas izbaciti iz ravnoteže.
- Nosite motornu pilu držeći za prednju ručku s motornom pilom isključenom i daleko od vašeg tijela. Pri transportu ili skladištenju motorne pile uvijek stavite poklopac vodilice.** Pravilno rukovanje motornom pilom će smanjiti vjerojatnost slučajnog kontakta s pokretnim lancem pile.
- Slijedite upute za podmazivanje, zatezanje lanca i promjenu vodilice i lanca.** Nepravilno zategnut ili podmazan lanac može ga razbiti ili povećati šanse od povratnog trzaja.
- Samo za rezanje drva. Ne koristite motornu pilu za neprimjerenu upotrebu. Na primjer: nemojte koristiti motornu pilu za rezanje metala, plastike, blokova ili ne-drvenih građevinskih materijala.** Uporaba motorne pile za namjene za koje alat nije predviđen može uzrokovati opasne situacije.

- Slijedite sve upute prilikom uklanjanja zaglavljene materijala, skladištenja ili servisiranja motorne pile. Osigurajte da je prekidač isključen i baterija uklonjena.** Neočekivano aktiviranje motorne pile tijekom uklanjanja zaglavljene materijala ili servisiranja može dovesti do ozbiljnih ozljeda.

Uzroci i korisnikova prevencija povratnog trzaja: (Slika 2)

Povratni trzaj se može dogoditi kada nos ili vrh vodilice dodirne neki objekt, ili kad drvo zatvori i uhvati lanac u rezu.

Kontakt vrhom u nekim slučajevima može uzrokovati naglu obrnutu reakciju, udaranje vodilice prema gore i natrag prema korisniku.

Hvatanje lanca uzduž vrha vodilice može gurnuti vodilicu brzo natrag prema korisniku.

Bilo koja od ovih reakcija može uzrokovati gubljenje kontrole nad pilom što može dovesti do ozbiljnih ozljeda. Nemojte se oslanjati isključivo na sigurnosne uređaje ugrađene u vašu pilu. Kao korisnik motorne pile, trebali biste poduzeti nekoliko koraka kako biste osigurali radne površine slobodnima od nezdoga ili ozljeda.

Povratni udar je posljedica pogrešne upotrebe motorne pile i/ili neprikladnih radnih postupaka ili stanja i može se izbjeći poduzimanjem odgovarajućih dolje navedenih mjera:

- Pilu čvrsto držite, s palcima i prstima oko ručke motorne pile, s obje ruke na pili i postavljajući svoje tijelo i ruke tako da se možete oduprijeti povratnom trzaju. Korisnik može kontrolirati povratne trzaje, ako je poduzeo potrebne mjere predostrožnosti. Ne ispuštajte motornu pilu.
- Nemojte se pretjerano naginjati i nemojte rezati iznad visine ramena. To pomaže u sprečavanju neplaniranih kontakata s vrhom i omogućuje bolju kontrolu motorne pile u neočekivanim situacijama.
- **Koristite samo zamjenske vodilice i lance pile koje je lance proizvođač.** Neispravne zamjenske vodilice i lance pile mogu izazvati pucanje lanca i/ili povratni udar.
- Slijedite proizvođačeve upute o oštrenju i održavanju motorne pile. Smanjenje visine mjerača može dovesti do povećanog povratnog trzaja.

DODATNA SIGURNOSNA UPOZORENJA

- Rad bez pritiska. Dodatno, uvijek držite tijelo na toplom.
- Prije početka rada, razmislite detaljno o radnim postupcima koji su uključeni i radite tako da se izbjegnú nesreće, u protivnom može doći do ozljeda.
- Nemojte koristiti u slučaju lošeg vremena, kao što su jak vjetar, kiša, snijeg, magla, ili u područjima koja su sklona odronima ili lavinama. U lošim vremenskim uvjetima, sposobnost prosuđivanja može biti smanjena i vibracije mogu dovesti do katastrofe.
- Kad je vidljivost slaba, kao što je tijekom lošeg vremena ili noću, nemojte koristiti uređaj. Osim toga, nemojte ga koristiti po kiši ili na mjestu izloženom kiši. Nestabilno uporište ili gubitak ravnoteže mogu dovesti do nesreće.
- Provjerite vodilicu i lanac pile prije pokretanja uređaja.
 - Ako su vodilica ili lanac ispuicali, ili je proizvod izgreban ili savijen, ne koristite ovaj uređaj.
 - Provjerite jesu li vodilica i lanac pile sigurno instalirani. Ako su vodilica ili lanac slomljeni ili pomaknuti, to može dovesti do nesreće.
- Prije početka rada, provjerite je li prekidač isključen, osim ako je pritisnuta tipka lock-off. Ako uređaj ne radi kako treba, odmah je prestati koristiti i zatražite popravak iz svog HiKOKI ovlaštenog serviser.

7. Instalirajte lanac pile ispravno, u skladu s uputama za uporabu.
Ako je nepravilno instaliran, lanac pile će ispasti iz vodilice pri čemu može doći do ozljede.
8. Nikada ne uklanjajte bilo koji od sigurnosnih uređaja kojima je motorna pila opremljena (kočnica lanca, gumb za zaključavanje, držač lanca i sl.).
Osim toga, ne mijenjajte ih ili ne onesposobljujte.
Ozljeda može nastati.
9. U sljedećim slučajevima, isključite uređaj i osigurajte da motorna pila više ne radi:
 - Kad nije u uporabi ili je na popravku.
 - Kad je se prenosi na novo radno mjesto.
 - Pri pregledu, podešavanju ili zamjeni lanca, vodilice, kućišta lanca ili bilo kojeg drugog dijela.
 - Kad se nadolijeva ulje za lanac.
 - Kad se uklanja prašina i dr. s tijela.
 - Prilikom uklanjanja prepreka, smeća ili piljevine nakupljene tijekom rada u području rada.
 - Kad skinete uređaj, ili kada se udaljite od uređaja.
 - U protivnom, ako osjetite opasnost ili predvidite rizik.
Ako se lanac pile i dalje pokreće, nesreća se može dogoditi.
10. Rad u pravilu treba izvoditi pojedinačno. Kada je više pojedinaca uključeno, osigurajte dovoljan razmak između njih.
Konkretno, kada obrarate stabla ili radite na padini, ako predvidate pad stabala, valjanje ili klizanje, osigurajte da nema opasnosti za ostale radnike.
11. Ostanite više od 15 m udaljeni od drugih ljudi.
Osim toga, kada se radi s više osoba, i dalje ostavite 15 m ili više između vas.
 - Postoji opasnost od sudara s krhotinama i drugih nesreća.
 - Pripremite zvižduk upozorenja itd. i odredite unaprijed odgovarajuću kontaktnu metodu za ostale radnike.
12. Prije sječe stabala, osigurajte sljedeće:
 - Odredite sigurno mjesto evakuacije prije sječe.
 - Unaprijed uklonite prepreke (npr., grane, grmlje).
 - Na temelju sveobuhvatne procjene stanja stabla koja će se posjeći (npr. zakrivljenost debla, napetost grana) i okolnih situacija (npr. stanje susjednih stabala, prisutnost prepreka, teren, vjetar), odlučite o smjeru padanja stabla, a zatim planirajte postupak obaranja.
Nesavjesna sječa može dovesti do ozljede.
13. Tijekom sječe stabala, osigurajte sljedeće:
 - Tijekom rada, budite vrlo oprezni oko smjera u kojem padaju stabla.
 - Kada se radi na padini, osiguravajući da se stabla neće otkriti, uvijek radite sa više strane terena.
 - Kad stablo počne padati, isključite uređaj, upozorite okolicu, i odmah se povucite na sigurno mjesto.
 - Tijekom rada, ako se lanac pile ili vodilica upliću u stablo, isključite i koristiti klin.
14. Tijekom uporabe, ako se performanse uređaja pogoršavaju, ili primijetite neki neobičajan zvuk ili vibraciju, odmah isključite uređaj i prestanite s radom, i vratite se kod svoga HiKOKI ovlaštenog servisera radi pregleda ili popravka.
Ako nastavite s korištenjem, može doći do ozljede.
15. Ako uređaj slučajno padne ili je izložen vanjskim utjecajima, pregledajte pažljivo postoje li oštećenja ili pukotine i osigurajte da nema deformacija.
Ako je uređaj oštećen, napuknut ili deformiran, ozljede se mogu dogoditi.
16. Kod prenošenja uređaja automobilom, učvrstite uređaj kako bi se spriječilo micanje.
Postoji opasnost od nezgode.
17. Ne uključite uređaj, dok je kućište lanca pričvršćeno.
Ozljeda može nastati.
18. Uvjerite se da nema čavala i ostali stranih predmeta u materijalu.
Ako lanac pile dođe u doticaj s čavlom i sl., može doći do ozljede.
19. Kako bi se izbjeglo da se vodilica zaplete s materijalom kod rezanja na rubu ili da vodilica poveća težinu materijala tijekom rezanja, postavite sporednu platformu u blizini položaja rezanja.
Ako se vodilica zaplete, može doći do ozljede.
20. Ako se uređaj transportira ili pohranjuje nakon upotrebe, ili uklonite lanac ili pričvrstite kućište lanca.
Ako lanac pile dođe u kontakt s vašim tijelom, može doći do ozljede.
21. Prikladno se brinite o uređaju.
 - Da biste osigurali da se posao može obavljati sigurno i učinkovito, brinite o motornoj pili kako bi se osiguralo da pruža optimalnu učinkovitost rezanja.
 - Prilikom zamjene lanca ili vodilice, održavanja kućišta, punjenja ulja i sl., slijedite upute za uporabu.
22. Tražite od trgovine da popravi uređaj.
 - Nemojte mijenjati ovaj proizvod, budući da je već u skladu s važećim sigurnosnim standardima.
 - Uvijek se obratite vašem HiKOKI ovlaštenom servisnom centru za sve popravke.
Pokušaj popravka uređaja može dovesti do nezgode ili ozljede.
23. Kada ne koristite uređaj, uvjerite se da je ispravno pohranjen.
Ocijedite lanac od ulja, i držite na suhom mjestu, izvan dohvata djece ili na zaključanom mjestu.
24. Ako oznaka upozorenja više nije vidljiva, ljušti se ili je na neki drugi način nejasna, stavite novu oznaku upozorenja.
Oznaku upozorenja potražite u HiKOKI ovlaštenom servisnom centru.
25. Tijekom rada, ako postoje primjenjiva lokalna pravila ili propisi, ponašajte se u skladu s njima.
26. Nemojte koristiti proizvod ako su terminali alata ili baterije (držač baterije) deformirani.
Ugradnja baterije može uzrokovati kratki spoj koji može dovesti do emisije dima ili paljenja.
27. Držite terminale alata (držač baterije) bez strugotina i prašine.
 - Prije upotrebe, provjerite da strugotine i prašina nisu nakupljeni na području terminala.
 - Tijekom rada, pokušajte izbjeći padanje strugotina ili prašine s instrumenta na bateriju.
 - Ako prekidate rad ili nakon uporabe, nemojte ostavljati alat na mjestu gdje je izložen padanju strugotina ili prašini.
Ako to učinite možete uzrokovati kratki spoj koji može dovesti do emisije dima ili paljenja.
28. Uvijek koristite alat i bateriju na temperaturama između -5°C i 40°C.

MJERE OPREZA ZA BATERIJU I PUNJAČ (prodaje se odvojeno)

1. Uvijek punite bateriju na temperaturi od 0°C–40°C. Temperatura manja od 0°C će rezultirati prekomjernim punjenjem što je opasno. Baterija se ne može puniti na temperaturi višoj od 40°C.
Najpogodnija temperatura za punjenje je temperatura od 20°C–25°C.
2. Ne koristite punjač kontinuirano.
Nakon završetka punjenja, ostavite punjač da se ohladi oko 15 minuta prije sljedećeg punjenja baterije.
3. Ne dopustite da u rupu za priključivanje punjive baterije uđu strani predmeti.
4. Nikada ne rastavljajte punjivu bateriju ili punjač.

Hrvatski

5. Nikada nemojte kratko spajati punjive baterije. Kratko spajanje baterije proizvest će veliku struju i dovesti do pregrijavanja. To dovodi do opekлина ili oštećenja baterije.
6. Baterije ne bacajte u vatru. Ako baterija ne izgori, može eksplodirati.
7. Korištenje istrošene baterije oštetit će punjač.
8. Bateriju odnesite u trgovinu u kojoj je kupljena čim trajanje pražnjenja baterije nakon ponovnog punjenja postane prekratko za praktičnu uporabu. Istrošene baterije ne bacajte zajedno s ostalim smećem.
9. U ventilacijske otvore punjača ne umećite strane predmete. Umetanje metalnih predmeta ili zapaljivih tvari u ventilacijske otvore punjača uzrokovat će strujni udar ili oštećenje punjača.

MJERE OPREZA ZA LITIJ-IONSKE BATERIJE

U svrhu produljenja vijeka trajanja, litij-ionska baterija opremljena je zaštitom za prekidanje izlazne struje. U dolje opisanim slučajevima 1 do 3, prilikom korištenja ovoga proizvoda, čak i kada držite prekidač, motor se može zaustaviti. To nije indikacija problema u radu već rezultat zaštitne funkcije.

1. Kada se baterija istroši, motor se zaustavlja. U tom je slučaju odmah napunite.
2. Ako je alat preopterećen, motor se može zaustaviti. U tom slučaju pustite prekidač alata i otklonite uzrok preopterećenja. Nakon toga alat možete ponovno koristiti.
3. Ako se baterija pregrije uslijed rada pod preopterećenjem, baterija može prestati davati struju. U tom slučaju prestanite koristiti bateriju i sačekajte da se ohladi. Nakon toga alat možete ponovno koristiti.

Nadalje, molimo vas da obratite pažnju na sljedeća upozorenja i mjere opreza.

UPOZORENJE

Kako bi se spriječilo curenje baterije, pregrijavanje, dimljenje, eksplozija i zapaljenje, molimo vas da se pridržavate sljedećih mjera opreza.

1. Pazite da se strugotine i prašina ne nakupljaju na bateriji.
 - Tijekom rada pazite da strugotine i prašina ne padaju na bateriju.
 - Pazite da se strugotine i prašina koji tijekom rada alata padnu na bateriju ne nakupljaju na bateriji.
 - Nekorišteni bateriju ne skladištite na mjestima izloženima strugotinama i prašini.
 - Prije skladištenja baterije, uklonite strugotine i prašinu s baterije i ne skladištite zajedno s metalnim dijelovima (vijci, čavli, itd.).
2. Ne bušite bateriju oštrim predmetima, primjerice čavlima, ne udarajte čekićem, ne gazite, ne bacajte i ne izlažite bateriju teškim udarcima.
3. Ne koristite vidljivo oštećenu ili deformiranu bateriju.
4. Ne koristite baterije obrnutog polariteta.
5. Ne spajajte izravno na električnu utičnicu ili priključnicu upaljača u automobilu.
6. Bateriju ne koristite u svrhe za koje nije namijenjena.
7. Ako se punjenje baterije ne završi niti nakon isteka navedenog vremena punjenja, odmah prekinite daljnje punjenje.
8. Bateriju ne izlažite visokim temperaturama ili visokom tlaku i ne stavljajte u mikrovalne pećnice, sušilice ili spremnike pod visokim tlakom.
9. Držite podalje od vatre čim otkrijete da baterija curi ili osjetite neugodan miris.
10. Ne koristite na mjestima na kojima se generira jak statički elektricitet.

11. Ako dođe do curenja baterije, neugodnog mirisa, zagrijavanja, promjene boje ili oblika baterije, ili se baterija na bilo koji način promijeni tijekom korištenja, punjenja ili skladištenja, odmah je izvadite iz uređaja ili punjača i prekinite uporabu.
12. Nemojte uranjati bateriju ili dopustiti da bilo kakve tekućine uđu unutra. Prodor vodljive tekućine, kao što je voda, može uzrokovati oštećenja koja mogu dovesti do požara ili eksplozije. Čuvajte bateriju na hladnom i suhom mjestu, dalje od gorivih i zapaljivih predmeta. Moraju se izbjeći atmosfere korozivnog plina.

POZOR

1. Ako tekućina koja curi iz baterije dospije u oči, nemojte trljati oči i odmah ih dobro isperite čistom vodom, kao je voda iz slavine, te odmah potražite pomoć liječnika. Ako se ne liječi, tekućina može uzrokovati probleme s vidom.
2. Ako tekućina iscuri po koži ili odjeći, odmah dobro isperite čistom vodom, kao što je voda iz slavine. Postoji mogućnost iritacije kože.
3. Ukoliko prilikom prvog korištenja baterije otkrijete hrd, neugodan miris, pregrijavanje, promjenu boje, deformacije, i/ili druge nepravilnosti, ne koristite i vratite dobavljaču ili prodavaču.

UPOZORENJE

Ako strano tijelo koje je vodič elektriciteta dodirne polove litij-ionske baterije, može doći do kratkog spoja što izaziva opasnost od požara. Molimo obratite pozornost na sljedeće stvari prilikom pohranjivanja baterije.

- **Ne stavljajte električno vodljive reznice, čavle, čelične žice, bakrene žice ili druge žice u kutiju za spremanje.**
- **Ili instalirajte bateriju u električni alat ili je uskladištite sigurnim pritiskom u poklopac baterije dok su ventilacijski otvori prekriveni kako bi spriječili kratke spojeve (vidi sl. 3).**

U POGLEDU TRANSPORTA LITIJ-IONSKE BATERIJE

Prilikom transporta litij-ionske baterije, molimo pridržavajte se sljedećih mjera opreza.

UPOZORENJE

- Obavijestite tvrtku za transport da paket sadrži litij-ionsku bateriju, informirajte tvrtku o njenoj izlaznoj snazi i slijedite upute tvrtke za transport prilikom dogovaranja transporta.
- Litij-ionske baterije čija izlazna snaga prelazi 100 Wh klasificiraju se kao opasni teret i zahtijevaju primjenu posebnih procedura.
 - Za transport u inozemstvo, morate postupati u skladu s međunarodnim zakonima te pravilima i propisima određene zemlje.

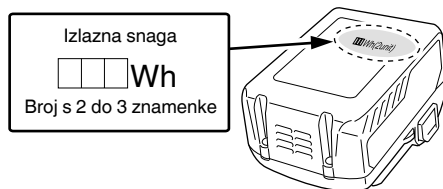

OPIS NABROJANIH STAVKI (sl. 2–sl. 41)

①	Baterija	⑭	Smanji napetost	⑳	Regulator pumpe ulja	㉔	Izbočena glava dubinomjera
②	Zasun	⑮	Lanac pile	㉑	Kočnica lanca	㉕	Zaokružiti
③	Rupe prozračivanja	⑯	Vodilica	㉒	Aktiviranje	㉖	Odvod ulja za lanac
④	Kleme	⑰	Vrh vodilice	㉓	Otpusti	㉗	Utor
⑤	Pokrov baterije	⑱	Zubac	㉔	Prekidač indikatora preostalog kapaciteta baterije	㉘	Rupa za ulje
⑥	Umetni	⑲	Smjer oštrice	㉕	Žaruljica indikatora razine baterije	㉙	Hvatač lanca
⑦	Izvadite	⑳	Slika prikazuje smjer oštrice	㉖	Čavao	㉚	Klizni utori za bateriju
⑧	Gumb za zaključavanje	㉑	Vijak	㉗	Stražnja ručka	㉛	Terminal (proizvod)
⑨	Prekidač	㉒	Glavni zatezač lanca	㉘	Prednja ručka	㉜	Zračni pištolj
⑩	Stezna glava	㉓	Jezičak	㉙	Kružna turpija	㉝	Terminal (baterija)
⑪	Bočni pokrov	㉔	Pogonska poveznica	㉚	1/5 promjera turpije	㉞	Klizni utori
⑫	Brojčanik napetosti	㉕	Ulje lanca	㉛	Spojka dubinomjera		
⑬	Povećaj napetost	㉖	Čaša za kontrolu razine ulja	㉜	Ravna turpija		

SPECIFIKACIJE

Model	CS3630DB	CS3635DB
Napon	36 V	
Lanac pile	Tip: 90PX-045X Nagib: 9,5 mm (3/8") / Dubina: 1,1 mm (0,043")	Tip: 90PX-052X Nagib: 9,5 mm (3/8") / Dubina: 1,1 mm (0,043")
Vodilica	Tip: 124MLEA041 Veličina: 300 mm (Maks. dužina reza)	Tip: 144MLEA041 Veličina: 350 mm (Maks. dužina reza)
Zubac	Broj zubaca: 6 / 9,5 mm (3/8")	
Brzina lanca bez opterećenja	14,9 m/s (900 m/min)	
Kapacitet spremnika ulja za lanac	100 ml	
Baterija dostupna za ovaj alat* (prodaje se odvojeno)	BSL36A18 / BSL36B18	
Težina**	3,4 kg	

* Postojeće baterije (BSL3660/3620/3626, serije BSL18xx itd.) ne mogu se koristiti s ovim alatom.

Prijenosno napajanje (BL36200) i AC/DC adapter (ET36A) ne mogu se koristiti s ovim alatom.

** Težina: Lanac pile, vodilica, kućište lanca, ulje, baterija nije uključena

STANDARDNA OPREMA

Osim glavne jedinice (1 jedinica), paket sadrži opremu navedenu na stranici 288.

Standardna oprema može se promijeniti bez prethodne najave.

VRSTE PRIMJENE

- Rezanje drvenih trupaca/drva
- Obrezivanje, sječa vrtnih stabala

MONTAŽA I RAD

Aktivnost	Slika	Stranica
Vađenje i umetanje baterije	4	2
Rad s prekidačima*1	5	2
Odabir pribora	—	289

*1 Rad s prekidačima

Kad je prekidač uključen kod isključivanja gumba za zaključavanje, lanac pile se vrti. (sl. 16)

Osim ako gumb za zaključavanje nije uključen, prekidač ne može biti aktiviran.

Nakon što se prekidač aktivira, lanac pile se nastavlja vrtjeti dok god je pritisnut prema dolje.

Kad je prekidač isključen, aktivira se kočnica da zaustavi vrtnju lanca pile.

Hrvatski

UPOZORENJE

Nemojte učvrstiti gumb za isključivanje dok je pritisnut. Ako je prekidač slučajno uključen, uređaj se neočekivano pokrenuti i postoji opasnost od ozljeda.

PUNJENJE

Baterija i punjač za baterije nisu uključeni uz ovaj proizvod. Za punjenje baterije, napunite ih prema uputama za rukovanje punjača koji koristite.

INSTALACIJA (ZAMJENA) LANCA PILE

UPOZORENJE

- Da biste izbjegli nesreće, uvijek isključite uređaj i izvadite spremnik baterije.
- Ne koristite lanac ili vodilicu osim onako kako je navedeno u "Specifikacijama".
- Nemojte koristiti prijenosno napajanje (BL36200) i AC/DC adapter (ET36A). Njihova konfiguracija često može zamotati kabel oko korisnika i može doći do ozljede.

POZOR

Nosite debele rukavice i budite oprezni kako biste izbjegli ozljede motornom pilom.

NAPOMENA

- Prilikom uklanjanja lanca, uklonite piljevinu iz odvodne cijevi za ulje, rupa za ulje i utora vodilice. Nakupljanje piljevine može dovesti do kvara uređaja.
- Koristite ispravan tip lanca pile u skladu sa specifikacijama. Ako ste instalirali pogrešnu vrstu vodilice, motorna pila može otpasti te može doći do ozljede.

1. Skidanje bočnog pokrova (sl. 6)

Okrenite steznu glavu i uklonite bočni pokrov.

2. Skidanje lanca pile i vodilice (sl. 7)

Okrenite kotačić za zatezanje u smjeru "-" kako biste malo olabavili lanac pile, a zatim odvojite od zupčanika. Odvojite zajedno s vodilicom u smjeru strelice.

3. Postavljanje novog lanca u lančanik (sl. 8)

① Pričvrstite lanac pile od vrha vodilice. Osigurajte da je lanac pile usmjeren tako da oštrica gleda u smjeru prikazanom na slici ispod zupčanika.

② Umetnite vijak i zatezač lanca u rupu u vodilici dok držite lanac i vrh vodilice. Postavite kraj lanca pile na lančanik i postavite vodilicu na kućište pile.

4. Montiranje bočnog pokrova (sl. 9)

① Pričvrstite bočni poklopac umetanjem jezička u utor na kućištu pile. Osigurajte da se lanac pile ne olabavi iz vodilice.

② Okrenite steznu glavu jednom da je privremeno pričvrstite. Prije ponovnog priključivanja uklonite svu prljavštinu oko bočnog poklopa.

5. Podešavanje napetosti lanca pile (sl. 10)

○ Dok podižete vrh vodilice, okrenite brojanik napetosti da biste podesili napetost lanca pile.

○ Okrenite kotačić za zatezanje na "+" za povećanje napetosti lanca pile, a na "-" za smanjenje.

6. Provjera napetosti lanca pile (sl. 11)

Podesite napetost lanca pile, tako da je razlika između pogonske poveznice lanca i vodilice od 0,5 do 1 mm kad podignete lanac blizu središta vodilice.

7. Provjera stezne glave (sl. 12)

Kad je podešavanje završeno, podignite vodilicu, i potpuno zategnite steznu glavu.

UPOZORENJE

Nakon namještanja napetosti lanca pile, provjerite je li stezna glava pritegnuta.

Ako to ne učinite, može doći do ozljede.

PROVJERA I PRIPREMA PRIJE UPOTREBE

Prije upotrebe, napravite sljedeću provjeru i pripremu.

UPOZORENJE

- Da biste spriječili nesreće, uvijek provedite korake 1–3 osiguravajući da je spremnik baterije izvađen iz kućišta.
- Nemojte učvršćivati gumb za isključivanje dok je pritisnut.

Ako je prekidač slučajno uključen, uređaj se može neočekivano pokrenuti i postoji opasnost od ozljeda.

1. Osiguravanje da je prekidač isključen

- Ako ste umetnuli spremnik baterije ne znajući je li prekidač uključen, uređaj se može neočekivano pokrenuti, što može dovesti do nesreće.

- Kad je prekidač uključen tijekom pritiska na tipke za otključavanje, uređaj se uključuje, a kad se prekidač otpusti, uređaj se isključuje.

2. Provjera napetosti lanca pile

- Ako je napetost lanca pile netočna, postoji rizik od oštećenja na motornoj pili ili vodilici i kvara. Pozivajući se na korake 5–7 "Instaliranje (zamjena) lanca pile," osigurajte da je postavljena odgovarajuća napetost.

- Dok je lanac pile još uvijek nov, on je posebno rastezljiv, tako da povremeno provjerite napetost i prilagodite je po potrebi.

- Također, provjerite je li stezna glava stegnuta.

3. Provjera ulja lanca

- Ovaj uređaj se isporučuje bez ulja lanca. Osigurajte da je spremnik ulja napunjen uljem za lanac prije upotrebe. (sl. 13)

- Povremeno provjerite čašu za kontrolu razine ulja tijekom rada i nadopunite ulje po potrebi.

- Ako ponestane isporučenog ulja za lanac, koristite HiKOKI ulje za lanac koje se prodaje zasebno ili odgovarajuće ulje za lanac koje možete pronaći na tržištu.

- Ulje za lanac automatski podmazuje.

Stopa iscjekta za automatsko podmazivanje je tvornički podešena na maksimum.

Za smanjenje brzine pražnjenja, okrenite regulator pumpe za ulje na desnoj strani kontrolnog stakla za ulje u smjeru kazaljke na satu. (sl. 14)

NAPOMENA

- Kapacitet spremnika ulja je oko 100 ml.

- Prilikom nadopune ulja za lanac pazite da ulje ne curi iz spremnika ulja.

- Preporučamo da se opskrbite uljem za lanac.

Ako nastavite raditi bez ulja za lanac, lanac pile može pregorjeti, ili može doći do kvara motora.

- Budite oprezni da prašina i druge strane stvari ne dospiju u spremnik ulja.

Ako prašina i druge strane stvari uđu u spremnik ulja, uređaj se može pokvariti.

- Ulje lanca ostavljeno u spremniku može iscuriti zbog građe ovog uređaja. Iako to ne ukazuje na kvar, može zamrljati mjesto pohrane, pa budite oprezni.

Kod pohranjivanja, ispraznite ulje iz spremnika ulja, i uređaj spremite na kućište koje može apsorbirati sva curenja.

4. Ugradnja spremnika baterije (sl. 4)

Kako je prikazano na sl. 4, gurnite njezno dok ne sjedne na mjesto.

POZOR

Sigurno pričvrstite spremnik baterije.

Ako spremnik baterije nije sigurno pričvršćen, može se odvojiti i prouzročiti ozljedu.

5. Provjera rada kočnice lanca (sl. 15)**UPOZORENJE**

- Iako je kočnica lanca pile uređaj za hitno zaustavljanje, to nije posve pouzdano. Upravljajte pažljivo kako bi se izbjegla opasnost od povratnog trzaja.
- Kočnica lanca pile namijenjena je za uporabu u hitnim slučajevima i pri pokretanju. Nemojte je bespotrebno koristiti.
- Da bi se izbjegao slabiji rad kočnice lanca zbog nakupljanja piljevine i sl., čistite je redovito.
- Kočnica lanca je važna sastavnica za osiguranje sigurnog korištenja. Ako imate bilo kakve nedoumice u vezi rada kočnice lanca, zatražite popravak od svog HiKOKI ovlaštenog servisnog centra.
- Proizvod se isporučuje s kočnicom lanca postavljenom u položaj "UKLJUČENO". Kočnica lanca mora biti otpuštena prije upotrebe.

Kočnica lanca je uređaj za hitne slučajeve koji zaustavlja lanac kada je uređaj u povratnom trzaju itd., kako bi se smanjio rizik.

(Odnosi se na "Uzroci i korisnikova prevencija povratnog trzaja.")

Gurnite kočnicu lanca (29) u smjeru strelice kako biste primijenili kočnicu lanca i zaustavili lanac pile. Za otpuštanje kočnice lanca, otpustite prekidač i povucite kočnicu lanca.

POZOR

Kočnica lanca funkcionira samo kada je napajanje uključeno. Provjerite funkciju kočnice lanca na mjestu bez ljudi ili prepreka u blizini.

- ① Pritisnite prekidač dok pritisćete gumb za otključavanje.
- ② Kada se lanac pile počne okretati, gurnite kočnicu lanca prema naprijed prema lancu pile.
- ③ Ako se lanac pile zaustavi, kočnica lanca funkcionira kako bi trebala. Za otpuštanje lanca, otpustite prekidač i povucite kočnicu lanca.

6. Provjera ispuštanja ulja lanca (sl. 16)

- Kod uključivanja uređaja, ulje lanca automatski podmazuje lanac pile i vodilicu.
- Ako se ulje ne pojavi u roku 2-3 minute nakon pokretanja uređaja, provjerite je li se piljevina nakupila oko odvoda ulja. (Odnosi se na "Čišćenje odvoda ulja za lanac.") (Odnosi se na "Provjera ulja lanca.")

INDIKATOR PREOSTALOG KAPACITETA BATERIJE



Preostali kapacitet baterije možete provjeriti pritiskom prekidača indikatora za preostali kapacitet baterije da biste uključili žaruljicu indikatora. (Sl. 17, Tablica 1)





Indikator će se ugusiti otprilike 3 sekunde nakon pritiskanja prekidača indikatora preostalog kapaciteta baterije.

Najbolje je koristiti indikator preostalog kapaciteta baterije kao vodič jer postoje male razlike kao što su temperatura okoline i stanje baterije.

Također, preostali indikator baterije može varirati od onih opremljenih na alatu ili punjaču. (Baterija nije uključena, prodaje se zasebno)

Tablica 1

Stanje lampice	Preostala snaga baterije
	Svijetli; Preostala snaga baterije je preko 75%.
	Svijetli; Preostala snaga baterije je 50%–75%.
	Svijetli; Preostala snaga baterije je 25%–50%.

	Svijetli; Preostala snaga baterije je ispod 25%.
	Treperi; Preostala snaga baterije - gotovo prazna. Bateriju napunite što je prije moguće.
	Treperi; Izlaz je obustavljen zbog visoke temperature. Izvadite bateriju iz alata i dopustite da se potpuno ohladi.
	Treperi; Izlaz je obustavljen zbog kvara ili neispravnosti. Problem može biti baterija stoga molimo da se obratite prodavaču.

Budući da indikator preostale baterije pokazuje različito ovisno o temperaturi ili karakteristikama baterije, čitajte ga kao preporuku.

NAPOMENA

- Nemojte snažno udarati ploču prekidača ili je slomiti. To može izazvati probleme.
- Da bi se spriječila potrošnja baterije, lampica koja pokazuje preostali kapacitet baterije svijetli kada se pritisne prekidač za pokazivanje preostalog kapaciteta baterije.

POSTUPCI REZANJA**UPOZORENJE**

- Prije rada, provjerite radi li kočnica lanca.
- Tijekom korištenja, držite ručke sigurno objema rukama.
- Kad režete stabla pri dnu, osigurajte da lanac pile nije u dodiru s deblom. Ako uređaj gurnete unatrag, može doći do ozljede.
- Tijekom pauza na radu ili nakon posla, uvijek isključite uređaj i izvadite spremnik baterije iz kućišta.

Uvijek provjerite radno mjesto i okolno područje, provjerite da nema objekata koji mogu izazvati ozljede, nesreće ili pad, te ako nešto takvo postoji, unaprijed ih uklonite.

Konkretno, kod postavljanje uporišta za rad, osigurajte da nema nestabilnost ili nekog predmeta o koji biste se mogli spotaknuti.

Prilikom sječe živih stabala, uvijek obratite pažnju na smjer u kojem će stablo pasti ili se otkotrljati, i unaprijed odredite sigurno područje evakuacije i rutu za svoj bijeg.

① Osiguranje da je uređaj isključen

Ako je spremnik baterije umetnut dok se ne zna je li prekidač uključen, uređaj se može neočekivano pokrenuti, što može dovesti do nesreće.

② Ugradnja spremnika baterije (sl. 4)

Kako je prikazano na sl. 4, gurnite nježno dok ne sjedne na mjesto.

③ Uključivanje prekidača

Osigurajte da lanac nije u kontaktu s deblom, uključite prekidač i počnite rezanje, kada je povećana brzina lanca.

POZOR

- Prilikom uključivanja uređaja, osigurajte da pila nije u kontaktu s materijalom ili bilo čim drugim.
- Tijekom korištenja, budite oprezni da lanac pile ne dođe u kontakt s drugim materijalima ili objektima. Konkretno, kada ste završili rezanje, budite oprezni da osigurate da ne dodirne tlo.

NAPOMENA

Nadopunite spremnik za ulje ranije kako biste spriječili da uređaj ostane bez ulja.

Hrvatski

1. Opći postupci rezanja

- (1) Uključite napon dok pilu držite malo podalje od drva koje će te rezati. Krenite s piljenjem tek kad je uređaj postigao punu brzinu.
- (2) Kod piljenja tanjih komada drva, pritisnite osnovni dio vodilice prema drvu i pilite prema dolje kao što je prikazano na **sl. 18**.
- (3) Kod piljenja debelih komada drva, pritisnite šiljak prednjeg dijela uređaja prema drvu i ispilite ga s polugom dok šiljak koristite kao uporište kao što je prikazano na **sl. 19**.
- (4) Kod horizontalnog piljenja drva, zakrenite tijelo uređaja udesno tako da je vodilica ispod te držite gornji dio prednje ručke svojom lijevom rukom. Držite vodilicu okomito i šiljak postavite tako da je na prednjem dijelu tijela uređaja na deblu. Koristeći šiljak kao uporište, zarezite u drvo okretanjem zadnje ručke udesno. (**sl. 20**)
- (5) Kad rezanje započinite odозdol, polagano gornjim dijelom vodilice dodirnite drvo. (**sl. 21**)
- (6) Kao i pomnim proučavanjem uputa za rukovanje, osigurajte praktične upute u radu s motornom pilom prije upotrebe, ili barem vježbajte rad s motornom pilom pileći duža debla na manje dijelove.
- (7) Kod piljenja trupaca ili drva koja nisu pridržana, poduprite ih pravilno imobilizirajući ih tijekom piljenja koristeći nogare za piljenje ili na drugi odgovarajući način.

POZOR

- Kod piljenja drva s dna, postoji opasnost da tijelo uređaja bude gurnuto natrag prema korisniku, ako lanac snažno pogodi drvo.
- Nemojte rezati po cijeloj duljini drva počevši od dna, jer postoji opasnost da vodilica izleti van kontrole kada je rez završio.
- Uvijek spriječite da uključena motorna pila dodirne tlo ili žičane ograde.

2. Rezanje grana

- (1) Rezanje grana sa stojećeg drva:
Debla grana treba u početku biti odsječena na mjestu udaljenom od debla.
Prvi rez treba biti na jednoj trećini udaljenosti od dna, a potom ispilite grane od dna. Na kraju, ispilite preostali dio granja, čak i s deblom drva. (**sl. 22**)

POZOR

- Uvijek budite oprezni da izbjegnute padanje granja.
 - Uvijek budite oprezni od trzanja lanca pile.
- (2) Rezanje grana sa srušenih drva:
Prvo ispilite grane koje ne dodiruju tlo, a potom ispilite one koje dotiču tlo. Kod piljenja debelih grana koje dodiruju tlo, prvo ih ispilite na pola dužine od dna, a potom otpilite granje odозdol. (**sl. 23**)

POZOR

- Kod piljenja grana koje dodiruju tlo, budite oprezni da vodilica ne iskoči pod pritiskom.
- Tijekom zadnje faze piljenja, budite oprezni zbog iznenadnog valjanja cjepanica.

3. Rezanje cjepanica

- Kad pilite cjepanice postavljene kako je prikazano na **sl. 24**, prvo otpilite na udaljenosti jedne trećine od dna, a potom pilite prema dnu. Kod piljenja cjepanica koje okružuju deblo što je prikazano na **sl. 25**, prvo otpilite na udaljenosti oko dvije trećine od dna, a zatim pilite dalje prema gore.

POZOR

- Osigurajte da se vodilica ne zaglavi u cjepanici od pritiska.
- Kod rada na uzbrdici, osigurajte da stojite na poziciji iznad cjepanice. Ako stojite na donjoj strani, odrezani dijelovi se mogu otkotrljati prema vama.

4. Rezanje vodoravno položenog drveta

- Osigurajte da je drvo stabilno.
Gurnite šiljak prema drvetu. Koristite šiljak kao uporište oko kojeg se ručka može podići kako bi se olakšalo rezanje. (**Sl. 26**)

5. Rezanje drveta koje je podržano na oba kraja

- Počnite piliti na dubinu od oko trećine odозdo, a zatim pilite odозdo kako biste dovršili rezanje.
Vodilica se može zaglaviti unutar reza pile ako pokušate rezati do kraja odозdo. (**Sl. 27**)

6. Sječa stabala

- (1) Podrezivanje (1) kako je prikazano na **sl. 28**:
Podrežite u smjeru u kojem želite da stablo padne.
Dubina podreza treba biti 1/3 promjera debla. Nikada ne rušite stabla bez prikladnog podreza.
- (2) Stražnji rez (2) kako je prikazano na **sl. 28**:
Napravite stražnji rez 5 cm iznad i paralelno s vodoravnim podrezom.
Ako se lanac zaplete tijekom rezanja, zaustavite pilu i koristite klinove da ga oslobodite. Nemojte rezati uzduž stabla.

POZOR

- Stabla se ne bi smjela sjeći na način koji će ugroziti bilo koju osobu, zatvoriti neku komunalnu liniju ili izazvati bilo kakvu štetu.
- Budite sigurni da stojite na uzbrdici jer će se stablo vjerojatno otkotrljati ili skliznuti po nizbrdici nakon što je posječeno.

Mjere opreza za posao piljenja

Za posao većeg obima ili posao bez stanke

- Ovaj alat dolazi sa zaštitom od pregrijavanja koja štiti elektroničke dijelove koji kontroliraju punjivu bateriju. Tijekom prevelike uporabe ili tijekom rada pod visokim opterećenjem koji nastaju zbog pritiska na alat, temperatura alata će se povećati i eventualno aktivirati krug zaštite od pregrijavanja koji će isključiti alat.
Ako se ovo dogodi, pustite alat neko vrijeme da se ohladi. Kada temperatura padne, opet će biti moguće koristiti alat. Kad se punjiva baterija mora zamijeniti tijekom neprekidnog rada, neka alat odstoji oko 15 minuta.

Rukovanje/stvaranje pritiska na lanac pile

- Uvijek rukujte lancem pile sigurno.
Dodatno, ne stvarajte pritisak na lanac pile više nego je potrebno. Kod piljenja, dodatna sila ostvarena na lancu pile neće povećati brzinu piljenja. To će stvoriti opterećenje na motoru, negativno utjecati na rad, te oštetiti ili uzrokovati kvar motora ili vodilice.
Koristite uređaj u rasponu u kojem se lanac pile vrti po razumnoj brzini.

- Konkretno, kada se lanac pile zaustavi (zaglavi se) zbog prekomjerne sile, to može prouzročiti ozljede ili kvar na uređaju.

Hvatač lanca

- Hvatač lanca se nalazi na naponskoj glavi točno ispod lanca kako bi spriječio mogućnost da prekinuti lanac udari korisnika pile.
- Kad lanac pukne, zamijenite ga novim pozivajući se na "Instalacija (zamjena) lanca pile".

OŠTRENJE OŠTRICA LANCA

UPOZORENJE

- Da biste spriječili nesreće, uvijek isključite prekidač i izvadite spremnik baterije iz glavnog kućišta.

POZOR

- Oštrite lanac pile i prilagodavajte dubinomjer na središnjoj poziciji na vodilici, s lancem pile prikopčanim na glavno tijelo.

NAPOMENA

- Oštrite lanac pile i prilagodavajte dubinomjer na središnjoj poziciji u vodilici, s lancem pile prikopčanim na glavno tijelo.

- Kod otupljene oštrice lanca pile, motor i svaki dio tijela su pod opterećenjem i smanjene učinkovitosti.

Za optimalan rad uređaja, redovito održavanje je potrebno da bi se lanac zadržao oštrim.

1. Oštrenje oštrice

Koristite kružnu turpiju promjera 4 mm.

Kružnu turpiju treba držati nasuprot oštrice lanca, tako da se jedna petina njezina promjera proteže iznad vrha oštrice, kao što je prikazano na **Sl. 29**.

Oštrite oštrice držeći kružnu turpiju pod kutom od 30° u odnosu na vodilicu, kao što je prikazano na **Sl. 30**.

Lagano turpijajte oštrice guranjem kružne turpije u smjeru drške.

Pazite da kružna turpija ne dodiruje lanac pile prilikom povlačenja natrag.

Osigurajte da se sve oštrice pile turpijaju pod istim kutom, ili će učinkovitost rezanja alata biti umanjena. Odgovarajući kutovi za pravilno oštrenje oštrice prikazani su na **Sl. 31**. (Kružna turpija se prodaje zasebno.)

2. Podešavanje dubinomjera

UPOZORENJE

- Nemojte brusiti gornji dio spone oštrice i spojnice lanca niti uzrokovati deformacije tih dijelova.
- Prilagodba dubinomjera mora biti poravnata s predodređenim dimenzijama i oblicima, u suprotnom se povećava opasnost od povratnog udara, što može uzrokovati ozljedu.

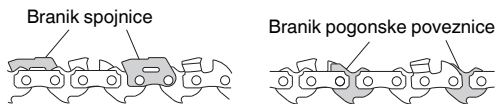

Svi dubinomjeri moraju biti postavljeni na isti način jer se koriste za podešavanje dubine na položaju na kojem rezač ulazi u drvo.

Prilikom oštrenja lanca pile, provjerite mjeru dubine svaka dva do tri puta. (**Sl. 32**)

Postavite spojku dubinomjera na lanac pile, ostavite mjerac vidljiv u žlijebu i koristite ravnu turpiju da ukosite dio izvan spojke dubinomjera. (**Sl. 33**) (Spojka dubinomjera i ravna turpija se prodaju odvojeno.)

Nakon što dobro pričvrstite dubinomjer, zaokružite prednju stranu dubinomjera kao što je bio. (**Sl. 34**)

Nakon oštrenja lanca pile, stavite ga u ulje za lanac kako biste oprali sve ispune.

Ako se ispune ne isperu, lanac pile i vodilica će se brzo istrošiti tijekom korištenja.

Spojka dubinomjera može se koristiti i kod rada s okruglom turpijom. (**Sl. 35**)

ODRŽAVANJE I INSPEKCIJA

Nakon rada, napravite provjeru i održavanje svakog dijela prije spremanja uređaja.

UPOZORENJE

Tijekom provjere i održavanja, uvijek isključite uređaj i izvadite spremnik baterije iz glavnog kućišta. Dodatno, isključite utikač punjača iz utičnice.

POZOR

Uvijek nosite rukavice pri rukovanju motornom pilom.

1. Provjera lanca pile

- Povremeno provjerite lanac pile. U slučaju bilo kakve neuobičajenosti, zamijenite ga novim pozivajući se na "Instalacija (zamjena) lanca pile".
- Provjerite napetost lanca i provjerite je li ispravno zategnut.
- Zaustavite se s korištenjem uređaja kad lanac pile postane tup i naoštrite ga prema "Oštrenje oštrica lanca".
- Nakon korištenja, oprezno podmažite lanac pile i vodilice uljem protiv korozije.

NAPOMENA

Pri čišćenju bočnog poklopca, lančanika, odvoda ulja za lanac i vodilice, pogledajte postupak "Ugradnja (zamjena) lanca pile" i skinite lanac pile.

2. Čišćenje bočnog poklopca i zupčanika (sl. 36)

Očistite i uklonite strugotine ili prašinu ostalu unutar dijelova.

3. Čišćenje odvoda ulja za lanac (sl. 37)

Prije čišćenja odvoda ulja za lanac, skinite bočni pokrov i vodilicu.

4. Čišćenje vodilice (sl. 38)

Kad se piljevina i sl. začepi u žlijebu vodilice ili odvodu ulja, ulje ne može teći, što može rezultirati kvarom uređaja.

Izvadite vodilicu i očistite piljevinu začepljenu u utoru nakon uporabe i prilikom zamjene lanca. (Pogledajte "Instalacija (zamjena) lanca pile.")

5. Čišćenje kočnica lanca (sl. 39)

Koristite četku za uklanjanje strugotina iz šupljina kućišta pile.

6. Provjera hvatača lanca (sl. 40)

Hvatač lanca je dizajniran kako bi zaštitio operatera od udara lanca ako je lanac labav ili oštećen.

Hvatač lanca je ugrađen u bočni poklopac.

Provjerite da hvatač lanca nije oštećen.

7. Provjera vijaka

Redovito pregledavajte sve vijake i osigurajte da su pravilno zategnuti. Ukoliko se bilo koji vijak otpusti, odmah ga zategnite. Nepridržavanje ovih naputaka može uzrokovati ozbiljne opasnosti.

8. Održavanja motora

Jedinica s namotom motora samo je "srce" električnog alata.

Posebno pazite da se namot ne ošteti i/ili smoci djelovanjem ulja ili vode.

9. Čišćenje instalacijskog pretinca baterije i baterije (sl. 41)

Koristite četku ili pištolj za puhanje zraka za uklanjanje strugotina ili prašine i držite pilu čistom.

NAPOMENA

○ Omogućavanje nakupljanja strugotina i prašine tijekom uporabe može uzrokovati ispadanje baterije ili druge nesreće.

Omogućavanje nakupljanja strugotina i prašine može također dovesti do kvara, uključujući neispravan kontakt između baterije i priključaka.

○ Nakon čišćenja, provjerite da li se spremnik baterije može lako odvojiti i ponovno pričvrstiti na kućište alata.

10. Vanjsko čišćenje

Kad je lanac pile prljav, obrišite mekom suhom krpom ili krpom navlaženom sapunicom. Ne koristite otapala na bazi klora, benzin ili razrjeđivač, jer otapaju plastiku.

11. Skladištenje

○ Temeljito očistite sve dijelove. Premažite metalne dijelove tankim slojem inhibitora korozije.

○ Prije skladištenja obavezno popravite sva oštećena područja.

○ Kod spremanja uređaja, napravite čišćenje i održavanje svakog dijela i postavite lanac u vodilicu.

○ Motornu pilu čuvajte na mjestu u kojem je temperatura ispod 40°C i izvan dosega djece.

NAPOMENA

Skladištenje litij-ionskih baterija.

Uvjerite se da su litij-ionske baterije napunjene prije nego ih spremite.

Dugotrajno skladištenje (3 mjeseca ili duže) baterija s niskim nabojem može dovesti do pogoršanja performansi, značajno smanjiti korisno vrijeme baterije ili uzrokovati nemogućnost baterije da zadrži punjenje.

Međutim, značajno smanjeno vrijeme korištenja baterije može se oporaviti višekratnim punjenjem i korištenjem baterije dva do pet puta.

Hrvatski

Ako je vrijeme trajanja baterije izuzetno kratko unatoč ponovljenom punjenju i uporabi, baterija je najvjerojatnije istrošena. U tom slučaju nabavite novu bateriju.

POZOR

U radu i održavanju električnih alata morate se pridržavati propisa o sigurnosti i standarda propisanih u svakoj zemlji.

Važna obavijest za baterije za HiKOKI bežični električni alat

Molimo uvijek koristite naše originalne baterije. Ne možemo jamčiti sigurnost i učinkovitost našeg bežičnog električnog alata ako se koristi s drugim baterijama, ili kad se baterije rastavljaju i mijenjaju (kao što je demontaža i zamjena ćelija ili drugih unutarnjih dijelova).

JAMSTVO

Jamčimo da HiKOKI električni alat udovoljava zakonskim propisima. Ovo jamstvo ne pokriva oštećenja nastala pogrešnom uporabom, zlorabom, ili normalnim trošenjem. U slučaju prigovora, nerastavljen električni alat zajedno s POTVRDOM O JAMSTVU na kraju ovih uputa pošaljite ovlaštenom HiKOKI servisu.

Informacije o buci i vibracijama

Izmjerene vrijednosti određene su sukladno EN62841 i u skladu s normom ISO 4871.

CS3630DB

Izmjerena razina zvučne snage A: 107 dB (A)

Izmjerena razina zvučnog tlaka A: 87 dB (A)

Nesigurnost K: 3 dB (A).

CS3635DB

Izmjerena razina zvučne snage A: 105 dB (A)

Izmjerena razina zvučnog tlaka A: 85 dB (A)

Nesigurnost K: 3 dB (A).

Nosite zaštitu sluha.

Ukupne vrijednosti vibracija (zbroj triju vektora) određene prema EN62841.

CS3630DB

$a_h = 2,5 \text{ m/s}^2$

Nesigurnost K = 1,5 m/s²

CS3635DB

$a_h = 2,4 \text{ m/s}^2$

Nesigurnost K = 1,5 m/s²

Deklarirana ukupna vrijednost vibracije i deklarirana vrijednost emisije buke izmjereni su u skladu sa standardnim metodama ispitivanja, a mogu se koristiti za međusobne usporedbe alata.

Također se mogu koristiti za preliminarnu procjenu izloženosti.

UPOZORENJE

- Vibracija i emisija buke prilikom stvarnog korištenja električnog alata mogu se razlikovati od deklarirane ukupne vrijednosti ovisno o načinima na koje se alat koristi, osobito o vrsti izratka koji se obrađuje; i
- Osigurajte sigurnosne mjere zaštite za osobe koje koriste alat, a koje se temelje na procjeni izloženosti u stvarnim uvjetima uporabe (uzimajući u obzir sve dijelove operativnog ciklusa, kao što su vremena kada je uređaj isključen, i kada radi u praznom hodu, zajedno s vremenom aktivnog korištenja).

NAPOMENA





Zbog kontinuiranog programa istraživanja i razvoja tvrtke HiKOKI, ovdje navedene specifikacije mogu se promijeniti bez prethodne najave.

PROBLEMI

Koristite oznake iz tablice u nastavku, ako alat ne radi normalno. Ako ni to ne dokine problem, javite se preprodavaču u ovlaštenom HiKOKI servisnom centru.

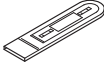
1. Električni alat

Simptom	Mogući uzrok	Rješenje
Motor zvuči, ali motorna pila... ○ se ne pokreće ○ se ne pokreće slobodno	Kočnica lanca je možda aktivirana.	Otpustite povlačenjem poluge kočnice lanca prema sebi.
	Napetost lanca pile je pretjerana.	Provjerite napetost lanca pile, te ako je prejak, popustite napetost.
	Lanac pile izlazi iz zupčanika.	Provjerite je li lanac pile pravilno postavljen na zupčanik.
	Unutar bočnog poklopca... → piljevina se začepila → druge stvari su zaglavljene	Očistite bočni poklopac.
	U utoru vodilice... → piljevina se začepila → ulje ne otječe	Očistite utor vodilice i rupu za ulje. Provjerite da ima ulja u spremniku ulja te nadopunite ako je potrebno.
Loša oštrina	Lanac pile... → je izlisan ili je oštrica polomljena → je hrđav	Oštrenje lanca pile. Ako je istrošen ili je lom ozbiljan, zamijenite novim lancem pile.
	Smjer lanca pile je obrnut,	Ponovo natakните osiguravajući pravi smjer.
	Napetost lanca pile je slaba.	Provjerite napetost lanca pile i zategnite ako je slaba.
Ulje lanca ○ sporo teče ○ ne izlazi (hvata se)	Manjak ulja za lanac u spremniku.	Nadopuni lancem za ulje.
	Odvod ulja za lanac je začepljen.	Očistite odvod ulja za lanac.
Baterija se ne može instalirati	Pokušaj instaliranja baterije koja nije navedena za alat.	Molimo instalirajte višenaponsku bateriju.

				
CS3630DB (NN)	1	1	1	1
CS3635DB (NN)	1	1	1	1



90PX-045X (3/8 × 12") : 377211
90PX-052X (3/8 × 14") : 377212

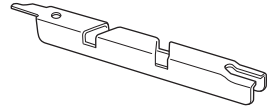

6697724



124MLEA041 (12") : 377206
144MLEA041 (14") : 377209

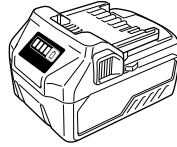

BSL36A18

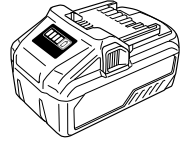

BSL36B18

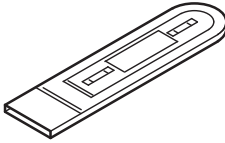

12" : 377207
14" : 377210

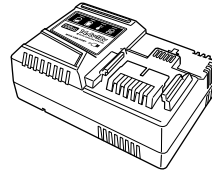

UC18YSL3
(14,4V- 18V)

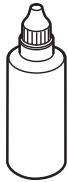

957681

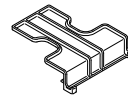

329897

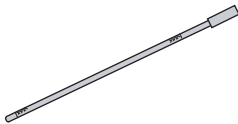

6698688

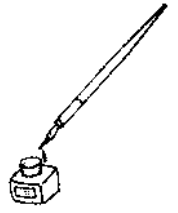

<p>English</p> <p>GUARANTEE CERTIFICATE</p> <ol style="list-style-type: none"> Model No. Serial No. Date of Purchase Customer Name and Address Dealer Name and Address (Please stamp dealer name and address) 	<p>Dansk</p> <p>GARANTIBEVIS</p> <ol style="list-style-type: none"> Modelnummer Serienummer Købsdato Kundes navn og adresse Forhandlers navn og adresse (Indstæmp stempel med forhandlers navn og adresse) 	<p>Română</p> <p>CERTIFICAT DE GARANȚIE</p> <ol style="list-style-type: none"> Model nr. Nr. de serie Data cumpărării Numele și adresa clientului Numele și adresa distribuitorului (Vă rugăm aplicați ștampila cu numele și adresa distribuitorului)
<p>Deutsch</p> <p>GARANTIESCHEIN</p> <ol style="list-style-type: none"> Modell-Nr. Serien-Nr. Kaufdatum Name und Anschrift des Kunden Name und Anschrift des Händlers (Bitte mit Namen und Anschrift des Händlers abstempeln) 	<p>Norsk</p> <p>GARANTISERTIFIKAT</p> <ol style="list-style-type: none"> Modellnr. Serienr. Kjøpsdato Kundens navn og adresse Forhandlerens navn og adresse (Vennligst stemple forhandlerens navn og adresse) 	<p>Slovenščina</p> <p>GARANCIJSKO POTRDILO</p> <ol style="list-style-type: none"> Št. modela Serijska št. Datum nakupa Ime in naslov kupca Ime in naslov prodajalca (Prosimo vtisnite žig z imenom in naslovom prodajalca)
<p>Français</p> <p>CERTIFICAT DE GARANTIE</p> <ol style="list-style-type: none"> No. de modèle No de série Date d'achat Nom et adresse du client Nom et adresse du revendeur (Cachet portant le nom et l'adresse du revendeur) 	<p>Suomi</p> <p>TAKUUTODISTUS</p> <ol style="list-style-type: none"> Malli nro Sarja nro Ostoväivämäärä Asiakkaan nimi ja osoite Myyjän nimi ja osoite (Leimaa myyjän nimi ja osoite) 	<p>Slovenčina</p> <p>ZÁRUČNÝ LISTA</p> <ol style="list-style-type: none"> Č. modelu Sériové č. Dátum zakúpenia Meno a adresa zákazníka Názov a adresa predajcu (Pečiatka s názvom a adresou predajcu)
<p>Italiano</p> <p>CERTIFICATO DI GARANZIA</p> <ol style="list-style-type: none"> Modello N° di serie Data di acquisto Nome e indirizzo dell'acquirente Nome e indirizzo del rivenditore (Si prega di apporre il timbro con questi dati) 	<p>Ελληνικά</p> <p>ΠΙΣΤΟΠΟΙΗΤΙΚΟ ΕΓΓΥΗΣΗΣ</p> <ol style="list-style-type: none"> Αρ. Μοντέλου Αύξων Αρ. Ημερομηνία αγοράς Όνομα και διεύθυνση πελάτη Όνομα και διεύθυνση μεταπωλητή (Παρακαλούμε να χρησιμοποιηθεί σφραγίδα) 	<p>Български</p> <p>ГАРАНЦИОНЕН СЕРТИФИКАТ</p> <ol style="list-style-type: none"> Модел № Сериен № Дата за закупуване Име и адрес на клиента Име и адрес на търговеца (Моля, отпечатайте името и адрес на дилъра)
<p>Nederlands</p> <p>GARANTIEBEWIJS</p> <ol style="list-style-type: none"> Modelnummer Serienummer Datum van aankoop Naam en adres van de gebruiker Naam en adres van de handelaar (Stempel a.u.b. naam en adres vande de handelaar) 	<p>Polski</p> <p>GWARANCJA</p> <ol style="list-style-type: none"> Model Numer seryjny Data zakupu Nazwa klienta i adres Nazwa dealera i adres (Pieczęć punktu sprzedaży) 	<p>Srpski</p> <p>GARANTNI SERTIFIKAT</p> <ol style="list-style-type: none"> Br. modela. Serijski br. Datum kupovine Ime i adresa kupca Ime i adresa prodavca (Molimo da stavite pečat na ime i adresu trgovca)
<p>Español</p> <p>CERTIFICADO DE GARANTÍA</p> <ol style="list-style-type: none"> Número de modelo Número de serie Fecha de adquisición Nombre y dirección del cliente Nombre y dirección del distribuidor (Se ruega poner el sello del distribuidor con su nombre y dirección) 	<p>Magyar</p> <p>GARANCIA BIZONYLAT</p> <ol style="list-style-type: none"> Típuszám Sorozatszám A vásárlás dátuma A Vásárló neve és címe A Kereskedő neve és címe (Kérjük ide elhelyezni a Kereskedő nevének és címének pecsétjét) 	<p>Hrvatski</p> <p>JAMSTVENI CERTIFIKAT</p> <ol style="list-style-type: none"> Br modela. Serijski br. Datum kupnje Ime i adresa kupca Ime i adresa trgovca (Molimo stavite pečat na ime i adresu trgovca)
<p>Portugués</p> <p>CERTIFICADO DE GARANTIA</p> <ol style="list-style-type: none"> Número do modelo Número do série Data de compra Nome e morada do cliente Nome e morada do distribuidor (Por favor, carimbe o nome e morada do distribuidor) 	<p>Čeština</p> <p>ZÁRUČNÍ LIST</p> <ol style="list-style-type: none"> Model č. Série č. Datum nákupu Jméno a adresa zákazníka Jméno a adresa prodejce (Prosíme o razítko se jménem a adresou prodejce) 	
<p>Svenska</p> <p>GARANTICERTIFIKAT</p> <ol style="list-style-type: none"> Modellnr Seriennr Inköpsdatum Kundens namn och adress Försäljarens namn och adress (Stämpla försäljarens namn och adress) 	<p>Türkçe</p> <p>GARANTİ SERTİFİKASI</p> <ol style="list-style-type: none"> Model No. Seri No. Satın Alma Tarihi Müşteri Adı ve Adresi Bayi Adı ve Adresi (Lütfen bayi adını ve adresini kaşe olarak basın) 	

HIKOKI

①	
②	
③	
④	
⑤	



HiKOKI Power Tools Europe GmbH

Siemensring 34, 47877 Willich, Germany
Tel: +49 2154 49930
Fax: +49 2154 499350
URL: <http://www.HiKOKI-powertools.de>

HiKOKI Power Tools Netherlands B.V.

Brabanthaven 11, 3433 PJ Nieuwegein, The Netherlands
Tel: +31 30 6084040
Fax: +31 30 6067266
URL: <http://www.HiKOKI-powertools.nl>

HiKOKI Power Tools (U.K.) Ltd.

Precedent Drive, Rooksley, Milton Keynes, MK 13, 8PJ, U.K.
Tel: +44 1908 660663
Fax: +44 1908 606642
URL: <http://www.HiKOKI-powertools.co.uk>

HiKOKI Power Tools France S.A.S.

Parc de l'Eglantier -22, rue des Cerisiers, Lisses-C.E. 1541,
91015 EVRY CEDEX, France
Tel: +33 1 69474949
Fax: +33 1 60861416
URL: <http://www.HiKOKI-powertools.fr>

HiKOKI Power Tools Belgium N.V./S.A.

Koningin Astridlaan 51, B-1780 Wommel, Belgium
Tel: +32 2 460 1720
Fax: +32 2 460 2542
URL: <http://www.HiKOKI-powertools.be>

HiKOKI Fercad Power Tools Italia

s.p.a.

Via Piave 35, 36077, Altavilla Vicentina (VI), Italy
Tel: +39 444 548111
Fax: +39 444 548110
URL: <http://www.HiKOKI-powertools.it>

HiKOKI Power Tools Iberica, S.A.

C/. Puigbarral, 26-28 Pol. Ind. Can Petit, 08227
Terrassa(Barcelona), Spain
Tel: +34 93 735 6722
Fax: +34 93 735 7442
URL: <http://www.HiKOKI-powertools.es>

HiKOKI Power Tools Österreich GmbH

Str. 7, Objekt 58/A6, Industriezentrum NO –Süd, 2355,
Wiener Neudorf, Austria
Tel: +43 2236 64673/5
Fax: +43 2236 63373
URL: <http://www.HiKOKI-powertools.at/>

HiKOKI Power Tools Norway AS

Kjeller Vest 7, N-2027 Kjeller, Norway
Tel: (+47) 6692 6600
Fax: (+47) 6692 6650
URL: <http://www.HiKOKI-powertools.no>

HiKOKI Power Tools Sweden AB

Rotebergsvagen 2B SE-192 78 Sollentuna, Sweden
Tel: (+46) 8 598 999 00
Fax: (+46) 8 598 999 40
URL: <http://www.HiKOKI-powertools.se>

HiKOKI Power Tools Denmark A/S

Lillebaeltsvej 90, 6715 Esbjerg N, Denmark
Tel: (+45) 75 14 32 00
Fax: (+45) 75 14 36 66
URL: <http://www.HiKOKI-powertools.dk>

HiKOKI Power Tools Finland Oy

Tupalankatu 9, 15680 Lahti, Finland
Tel: (+358) 20 7431 530
Fax: (+358) 20 7431 531
URL: <http://www.HiKOKI-powertools.fi>

HiKOKI Power Tools Hungary Kft.

1106 Bogancsvirag U.5-7, Budapest, Hungary
Tel: +36 1 2643433
Fax: +36 1 2643429
URL: <http://www.HiKOKI-powertools.hu>

HiKOKI Power Tools Polska Sp.z.o.o.

ul. Gierdziejewskiego 1 (Gate 12 – 15)
02-495 Warszawa, Poland
Tel: +48 22 863 33 78
Fax: +48 22 863 33 82
URL: <http://www.HiKOKI-narzedzia.pl/>

HiKOKI Power Tools Czech s.r.o.

Modricka 205, 664 48 Moravany, Czech, Republic
Tel: +420 547 422 660
Fax: +420 547 213 588
URL: <http://www.HiKOKI-powertools.cz>

HiKOKI Power Tools Romania S.R.L.

Ring Road, No. 66, Mustang Traco Warehouses, Warehouse
No.1, Pantelimon City, 077145, Ilfov County, Romania
Tel: +40 371 135 109
Fax: +40 372 899 765
URL: <http://www.HiKOKI-powertools.ro>









English	Italiano
<p align="center">EC DECLARATION OF CONFORMITY</p> <p>We declare under our sole responsibility that Cordless Chain Saw, identified by type and specific identification code *1), is in conformity with all relevant requirements of the directives *2) and standards *3). Technical file at *4) – See below. The European Standard Manager at the representative office in Europe is authorized to compile the technical file. 2000/14/EC CS3630DB Measured sound power level: 107 dB Guaranteed sound power level: 110 dB CS3635DB Measured sound power level: 105 dB Guaranteed sound power level: 108 dB</p> <p>Notified body (2006/42/EC) : 0158 DEKRA Testing and Certification GmbH Handwerkstraße 15 70565 Stuttgart, Germany has carried out a EC type examination and issued EC type examination certificate no. 4821002.21001 according to Annex IX. The declaration is applicable to the product affixed CE marking.</p>	<p align="center">DICHIARAZIONE DI CONFORMITÀ CE</p> <p>Dichiariamo sotto la nostra esclusiva responsabilità che l'elettrosegga a batteria, identificata dal tipo e dal codice identificativo specifico *1), è conforme a tutti i requisiti delle direttive *2) e degli standard *3). Documentazione tecnica presso *4) – Vedere sotto. Il gestore delle norme europee presso l'ufficio di rappresentanza in Europa è autorizzato a compilare il fascicolo tecnico. 2000/14/CE CS3630DB Livello di potenza sonora misurato: 107 dB Livello di potenza sonora garantito: 110 dB CS3635DB Livello di potenza sonora misurato: 105 dB Livello di potenza sonora garantito: 108 dB</p> <p>Ente notificato (2006/42/CE): 0158 DEKRA Testing and Certification GmbH Handwerkstraße 15 70565 Stoccarda, Germania, ha eseguito un esame di tipo CE ed ha emesso un certificato di esame di tipo CE n. 4821002.21001 secondo l'Allegato IX. La dichiarazione è applicabile ai prodotti cui sono applicati i marchi CE.</p>
<p align="center">EG-KONFORMITÄTSERKLÄRUNG</p> <p>Wir erklären in alleiniger Verantwortung, dass die durch den Typ und den spezifischen Identifizierungscode *1) identifizierte Akku-Kettensäge allen einschlägigen Bestimmungen der Richtlinien *2) und Normen *3) entspricht. Technische Unterlagen unter *4) – Siehe unten. Die Leitung der repräsentativen Behörde für europäische Normen und Richtlinien ist berechtigt, die technischen Unterlagen zusammenzustellen. 2000/14/EG CS3630DB Gemessener Schalleistungspegel: 107 dB Garantierter Schalleistungspegel: 110 dB CS3635DB Gemessener Schalleistungspegel: 105 dB Garantierter Schalleistungspegel: 108 dB</p> <p>Benannte Stelle (2006/42/EG): 0158 DEKRA Testing and Certification GmbH Handwerkstraße 15 70565 Stuttgart, Deutschland hat eine EG-konforme Prüfung durchgeführt und das Prüfungszertifikat vom Typ EG Nr. 4821002.21001 gemäß Anhang IX ausgestellt. Die Erklärung gilt für die an dem Produkt angebrachte CE-Kennzeichnung.</p>	<p align="center">Nederlands</p> <p align="center">EC VERKLARING VAN CONFORMITEIT</p> <p>Wij verklaren onder onze eigen verantwoordelijkheid dat Snoerloze Kettingzaagmachine, geïdentificeerd door het type en de specifieke identificatiecode *1), voldoet aan alle relevante vereisten van de richtlijnen *2) en normen *3). Technische documentatie bij*4) – zie onder. De Europese Normen Manager bij de vertegenwoordiging in Europa is gemachtigd om het technisch dossier samen te stellen. 2000/14/EC CS3630DB Gemeten geluidsdruk: 107 dB Gegarandeerde geluidsdruk: 110 dB CS3635DB Gemeten geluidsdruk: 105 dB Gegarandeerde geluidsdruk: 108 dB</p> <p>Volgens (2006/42/EC): 0158 DEKRA Testing and Certification GmbH Handwerkstraße 15 70565 Stuttgart, Duitsland heeft een EC-type onderzoek uitgevoerd en het EC-type onderzoekcertificaat nr. 4821002.21001 volgens Aanhangsel IX afgegeven. Deze verklaring is van toepassing op producten voorzien van de CE-markeringen.</p>
<p align="center">Français</p> <p align="center">DECLARATION DE CONFORMITE CE</p> <p>Nous déclarons sous notre entière responsabilité que la Scie à chaîne à batterie, identifiée par le type et le code d'identification spécifique *1) est en conformité avec toutes les exigences applicables des directives *2) et des normes *3). Dossier technique en *4) - Voir ci-dessous. Le Gestionnaire des normes européennes du bureau de représentation en Europe est autorisé à constituer le dossier technique. 2000/14/CE CS3630DB Niveau de puissance sonore mesuré: 107 dB Niveau de puissance sonore garanti: 110 dB CS3635DB Niveau de puissance sonore mesuré: 105 dB Niveau de puissance sonore garanti: 108 dB</p> <p>Organisme notifié (2006/42/CE) : 0158 DEKRA Testing and Certification GmbH Handwerkstraße 15 70565 Stuttgart, Allemagne a réalisé un contrôle CE et émis un certificat de contrôle CE n° 4821002.21001 conformément à l'Annexe IX. Cette déclaration s'applique aux produits désignés CE.</p>	<p align="center">Español</p> <p align="center">DECLARACIÓN DE CONFORMIDAD DE LA CE</p> <p>Declaramos bajo nuestra única responsabilidad que la Sierra de cadena a batería, identificada por tipo y por código de identificación específico *1), está en conformidad con todas las disposiciones correspondientes de las directivas *2) y de las normas *3). Documentación técnica en *4) – Ver a continuación. El Director de Normas Europeas en la oficina de representación en Europa está autorizado para elaborar el expediente técnico. 2000/14/CE CS3630DB Nivel de potencia acústica medida: 107 dB Nivel de potencia acústica garantizada: 110 dB CS3635DB Nivel de potencia acústica medida: 105 dB Nivel de potencia acústica garantizada: 108 dB</p> <p>Organismo notificado (2006/42/CE) : 0158 DEKRA Testing and Certification GmbH Handwerkstraße 15 70565 Stuttgart, Alemania, ha realizado un examen tipo CE y emitió un certificado de examen tipo CE n° 4821002.21001 de conformidad con el Anexo IX. La declaración se aplica al producto con marcas de la CE.</p>
<p>*1) CS3630DB C360409S CS3635DB C360410S</p> <p>*2) 2006/42/EC, 2000/14/EC, 2014/30/EU, 2014/35/EU, 2011/65/EU</p> <p>*3) EN62841-1:2015 EN62841-4-1:2020 EN60335-1:2012+A11:2014 EN60335-2-29:2004+A2:2010 EN55014-1:2006+A1:2009+A2:2011 EN55014-2:1997+A1:2001+A2:2008</p>	
<p>*4) Representative office in Europe Hikoki Power Tools Deutschland GmbH Siemensring 34, 47877 Willich, Germany</p> <p>Head office in Japan Koki Holdings Co., Ltd. Shinagawa Intercity Tower A, 15-1, Konan 2-chome, Minato-ku, Tokyo, Japan</p> <p align="right">30. 11. 2020 Akihisa Yahagi European Standard Manager</p> <p align="center"></p> <p align="right">30. 11. 2020  A. Nakagawa Corporate Officer</p>	

<p>Português</p> <p>DECLARAÇÃO DE CONFORMIDADE CE</p> <p>Declaramos, sob nossa única e inteira responsabilidade, que Electro-serra a Bateria, identificada por tipo e código de identificação específico (*1), está em conformidade com todos os requerimentos relevantes das diretivas *2) e normas *3). Ficheiro técnico em *4) – Consulte abaixo. O Gestor de Normas Europeias no escritório de representação na Europa está autorizado a compilar o ficheiro técnico.</p> <p>2000/14/CE CS3630DB Nível medido de potência de som: 107 dB Nível garantido de potência de som: 110 dB CS3635DB Nível medido de potência de som: 105 dB Nível garantido de potência de som: 108 dB</p> <p>Organismo notificado (2006/42/CE): 0158 DEKRA Testing and Certification GmbH Handwerkstraße 15 70565 Estugarda, Alemanha efectuou um exame tipo CE e emitiu um certificado de exame tipo CE n.º 4821002.21001 de acordo com o Anexo IX.</p> <p>A declaração aplica-se aos produtos com marca CE.</p>	<p>Norsk</p> <p>EF'S ERKLÆRING OM OVERENSSTEMMELSE</p> <p>Vi erklærer på eget ansvar at batteridrevet kjødesag, identifisert etter type og spesifikk identifikasjonskode (*1), er i samsvar med alle relevante krav i direktiver *2) og standarder *3). Teknisk fil under *4) – Se nedenfor. Styren for europeiske standarder ved representantkontoret i Europa er autorisert til å kompilere den tekniske filen.</p> <p>2000/14/EF CS3630DB Målt lyd effektivnivå: 107 dB Garantert lyd effektivnivå: 110 dB CS3635DB Målt lyd effektivnivå: 105 dB Garantert lyd effektivnivå: 108 dB</p> <p>Godkjent kontrollorgan (2006/42/EF) : 0158 DEKRA Testing and Certification GmbH Handwerkstraße 15 70565 Stuttgart, Tyskland har utført en EF-typekontroll og utstedt et EF-kontrollsertifikat nr. 4821002.21001 i overensstemmelse med Annex IX.</p> <p>Erklæringen gjelder for CE-merket på produktet.</p>
<p>Svenska</p> <p>EG-DEKLARATION BETRÄFFANDE LIKFORMIGHET</p> <p>Vi förklarar på eget ansvar att produkten batteridrivnen kedjesåg, identifierad enligt typ och särskild identifikationskod (*1), överensstämmer med alla relevanta krav i direktiven *2) och standarderna *3). Teknisk fil enligt *4) – Se nedan.</p> <p>Den europeiska standardansvariga på representationskontoret i Europa är auktoriserad att sammanställa den tekniska filen.</p> <p>2000/14/EG CS3630DB Uppmätt ljudstyrkenivå: 107 dB Garanterad ljudstyrkenivå: 110 dB CS3635DB Uppmätt ljudstyrkenivå: 105 dB Garanterad ljudstyrkenivå: 108 dB</p> <p>Anmält organ (2006/42/EG) : 0158 DEKRA Testing and Certification GmbH Handwerkstraße 15 70565 Stuttgart, Tyskland har utfört en EG-typ examen och utfärdat EG-typ examensbevis nr 4821002.21001 enligt Bilaga IX.</p> <p>Denna försäkran gäller för produkten med tillhörande CE-märkning.</p>	<p>Suomi</p> <p>EY-ILMOITUS YHDENMUKAISUUDESTA</p> <p>Vakuutamme yksinomisella vastuullamme, että tyyppi ja erityisen tunnistuskoodin (*1) perusteella tunnistettava akkutoiminen ketjusaha on kaikkien direktiivien (*2) ja standardien (*3) asiaankuuluvien vaatimusten mukainen. Tekninen tiedosto kohdassa *4) – katso alta.</p> <p>Eurooppalaisten standardien hallintaelin Euroopan edustustossa on valtuutettu kokoamaan teknisen tiedoston.</p> <p>2000/14/EY CS3630DB Mitattu äänenpainetaso: 107 dB Taattu äänenpainetaso: 110 dB CS3635DB Mitattu äänenpainetaso: 105 dB Taattu äänenpainetaso: 108 dB</p> <p>Ilmoitettu elin (2006/42/EY) : 0158 DEKRA Testing and Certification GmbH Handwerkstraße 15 70565 Stuttgart, Saksa on suorittanut EY-tyyppitarkastuksen ja antanut EY-tyyppitarkastustodistuksen nr. 4821002.21001 liitteen IX mukaisesti.</p> <p>Ilmoitus on sovellettavissa tuotteeseen kiinnitettyyn CE-merkintään.</p>
<p>Dansk</p> <p>EF-OVERENSSTEMMELSESERKLÆRING</p> <p>Vi erklærer os fuldstændigt ansvarlige for, at den batteridrevne kædesav, identificeret ved type og specifik identifikationskode (*1), er i overensstemmelse med alle relevante krav i direktiverne *2) og standarderne *3). Teknisk fil i *4) – Se nedenfor. Lederen af europæiske standarder på repræsentationskontoret i Europa er bemyndiget til at kompilere den tekniske fil.</p> <p>2000/14/EF CS3630DB Målt lydstyrkeniveau: 107 dB Garanteret lydstyrkeniveau: 110 dB CS3635DB Målt lydstyrkeniveau: 105 dB Garanteret lydstyrkeniveau: 108 dB</p> <p>Anmeldt instans (2006/42/EF): 0158 DEKRA Testing and Certification GmbH Handwerkstraße 15 70565 Stuttgart, Tyskland har udført EF-typeafprøvning og udstedt EF-typeafprøvningsattest nr. 4821002.21001 iht. bilag IX.</p> <p>Erklæringen gælder produktet, der er mærket med CE.</p>	<p>Ελληνικά</p> <p>ΕΚ ΔΗΛΩΣΗ ΕΝΑΡΜΟΝΙΣΜΟΥ</p> <p>Δηλώνουμε με αποκλειστική μας ευθύνη ότι το Ασύρματο αλυσοπρίονο, το οποίο προσδιορίζεται από τον τύπο και ειδικό αναγνωριστικό κωδικό (*1), είναι σύμφωνο με όλες τις σχετικές απαιτήσεις των Οδηγιών *2) και με τα σχετικά πρότυπα *3). Τεχνικό Αρχείο στο *4) – Δείτε παρακάτω.</p> <p>Ο Διαχειριστής Ευρωπαϊκών Προτύπων στο γραφείο εκπροσώπησής στην Ευρώπη είναι εξουσιοδοτημένος για τη σύνταξη του τεχνικού φακέλου.</p> <p>2000/14/EK CS3630DB Μετρημένο επίπεδο ηχητικής ισχύος: 107 dB Εγγυημένο επίπεδο ηχητικής ισχύος: 110 dB CS3635DB Μετρημένο επίπεδο ηχητικής ισχύος: 105 dB Εγγυημένο επίπεδο ηχητικής ισχύος: 108 dB</p> <p>Διακοινωνμένο όργανο (2006/42/EK) : 00158 DEKRA Testing and Certification GmbH Handwerkstraße 15 70565 Στουτγκάρδη, Γερμανία έχει δεξιά για εξέταση τύπου EK και εξέδωσε το υπ' αριθ. 4821002.21001 πιστοποιητικό τύπου εξέτασης EK σύμφωνα με το Παράρτημα IX.</p> <p>Η δήλωση ισχύει μόνο για το προϊόν που είναι τοποθετημένη σήμανση CE.</p>
<p>*1) CS3630DB C360409S CS3635DB C360410S</p> <p>*2) 2006/42/EC, 2000/14/EC, 2014/30/EU, 2014/35/EU, 2011/65/EU</p> <p>*3) EN62841-1:2015 EN62841-4-1:2020 EN60335-1:2012+A11:2014 EN60335-2-29:2004+A2:2010 EN55014-1:2006+A1:2009+A2:2011 EN55014-2:1997+A1:2001+A2:2008</p>	
<p>*4) Representative office in Europe Hikoki Power Tools Deutschland GmbH Siemensring 34, 47877 Willich, Germany</p> <p>Head office in Japan Koki Holdings Co., Ltd. Shinagawa Intercity Tower A, 15-1, Konan 2-chome, Minato-ku, Tokyo, Japan</p>	<p>30. 11. 2020 Akihisa Yahagi European Standard Manager</p> <p>30. 11. 2020  A. Nakagawa Corporate Officer</p> 

<p>Polski</p> <p>DEKLARACJA ZGODNOŚCI Z WE</p> <p>Oświadczamy na własną wyłączną odpowiedzialność, że Akumulatorowa pila łańcuchowa podanego typu i oznaczona unikalnym kodem identyfikacyjnym *) jest zgodna z wszystkimi właściwymi wymogami dyrektyw *) i norm *) 3). Dokumentacja techniczna w *) – Patrz poniżej. Menedżer Norm Europejskich przedstawicielstwa firmy w Europie jest upoważniony do sporządzania dokumentacji technicznej.</p> <p>2000/14/WE CS3630DB Zmierzony poziom mocy dźwięku: 107 dB Gwarantowany poziom mocy dźwięku: 110 dB CS3635DB Zmierzony poziom mocy dźwięku: 105 dB Gwarantowany poziom mocy dźwięku: 108 dB</p> <p>Inстыtucja нотыfikująca (2006/42/WE) : 0158 DEKRA Testing and Certification GmbH Handwerkstraße 15 70565 Stuttgart, Niemcy przeprowadziła badanie typu WE i wydała certyfikat badania typu WE nr 4821002.21001 zgodnie z Załącznikiem IX.</p> <p>Niniejsza deklaracja ma zastosowanie do produktu opatrzonego znakiem CE.</p>	<p>Türkçe</p> <p>AT UYGUNLUK BEYANI</p> <p>Tip ve özel tanımlanmış koduyla *) tanımlı Akülü Zincirli Testere'nin direktiflerin *) ve standartların *) tüm ilgili gereksinimlerine uygun olduğunu tamamen kendi sorumluluğumuz altında beyan ederiz. Teknik dosya *)'de – Aşağıya bakın.</p> <p>Avrupa'daki temsilciler ofisindeki Avrupa Standartları Yöneticisi, teknik dosyayı derlemek için yetkilendirilmiştir.</p> <p>2000/14/AT CS3630DB Ölçülen ses gücü seviyesi: 107 dB Garanti edilen ses gücü seviyesi: 110 dB CS3635DB Ölçülen ses gücü seviyesi: 105 dB Garanti edilen ses gücü seviyesi: 108 dB</p> <p>Yetkili Kuruluş (2006/42/AT) : 0158 DEKRA Testing and Certification GmbH Handwerkstraße 15 70565 Stuttgart, Almanya. AT tip muayenesi gerçekleştirilmiş ve Ek IX uyarınca 4821002.21001 numaralı AT tip muayene sertifikasını yayınlamıştır.</p> <p>Beyan, üzerinde CE işareti bulunan ürünler için geçerlidir.</p>
<p>Magyar</p> <p>EK MEGFELELŐSÉGI NYILATKOZAT</p> <p>A kizárólagos felelősségünkre kijelentjük, hogy az Akku Láncfűrész, amely típus és egyedi azonosító kód *) alapján azonosított, megfelel az irányelvek vonatkozó követelményeinek *) 2) és szabványainak *) 3). Műszaki fájla *) 4) – Lásd alább.</p> <p>Az EU képviselői iroda európai szabványügyi menedzsere jogosult a műszaki dokumentáció összeállítására.</p> <p>2000/14/EK CS3630DB Mért hangteljesítmény szint: 107 dB Garantált hangteljesítmény szint: 110 dB CS3635DB Mért hangteljesítmény szint: 105 dB Garantált hangteljesítmény szint: 108 dB</p> <p>Értéstartó szervezet(2006/42/EK) : 0158 DEKRA Testing and Certification GmbH Handwerkstraße 15 70565 Stuttgart, Németország végezte el az EK típusú vizsgálatot, és adta ki az EK típusú, 4821002.21001 számú vizsgálati bizonyítványt az Annex IX szerint.</p> <p>Jelen nyilatkozat a terméken feltüntetett CE jelzésre vonatkozik.</p>	<p>Română</p> <p>DECLARAȚIE DE CONFORMITATE CE</p> <p>Declarăm pe propria răspundere că Fierăstrăul cu lanț cu acumulator, identificat după tipul și codul de identificare specific *)1), este în conformitate cu toate cerințele relevante ale directivelor *)2) și ale standardelor *)3). Fișier tehnic la *)4) – Vezi mai jos.</p> <p>Managerul standardelor europene de la biroul reprezentanței din Europa este autorizat să întocmească dosarul tehnic.</p> <p>2000/14/CE CS3630DB Nivel de putere sunet măsurat: 107 dB Nivel de putere sunet garantat: 110 dB CS3635DB Nivel de putere sunet măsurat: 105 dB Nivel de putere sunet garantat: 108 dB</p> <p>Organism notificat (2006/42/CE): 0158 DEKRA Testing and Certification GmbH Handwerkstraße 15 70565 Stuttgart, Germania a realizat o examinare de tip CE și a emis certificatul de examinare CE de tip nr. 4821002.21001 conform Anexei IX.</p> <p>Declarația se referă la produsul pe care este aplicat semnul CE.</p>
<p>Čeština</p> <p>PROHLÁŠENÍ O SHODĚ S ES</p> <p>Prohlašujeme na vlastní zodpovědnost, že Akku řetězová pila, identifikovaná podle typu a specifického identifikačního kódu *)1), je v souladu se všemi příslušnými požadavky směrnice *)2) a norem *)3). Technický soubor *)4) - viz níže.</p> <p>K sestavení technické dokumentace je oprávněn manažer pro evropské standardy v evropském obchodním zastoupení.</p> <p>2000/14/ES CS3630DB Naměřená hluchnost: 107 dB Zaručená mez hluku: 110 dB CS3635DB Naměřená hluchnost: 105 dB Zaručená mez hluku: 108 dB</p> <p>Zplnomocněný orgán (2006/42/ES): 0158 DEKRA Testing and Certification GmbH Handwerkstraße 15 70565 Stuttgart, Německo, provedl typovou zkoušku ES a vydal certifikát o typové zkoušce ES č. 4821002.21001 podle přílohy IX.</p> <p>Toto prohlášení platí pro výrobek označený značkou CE.</p>	<p>Slovenščina</p> <p>ES IZJAVA O SKLADNOSTI</p> <p>Na lastno odgovornost izjavljamo, da je Akumulatorska verižna žaga, označena z vrsto in posebno identifikacijsko kodo *)1), v skladu z vsemi ustreznimi zahtevami direktiv *)2) in standardov *)3). Tehnična dokumentacija pod *)4) – glejte spodaj.</p> <p>Upravitelj evropskih standardov na predstavnstvu v Evropi je pooblaščen za pripravo tehnične dokumentacije.</p> <p>2000/14/ES CS3630DB Izmerjena raven zvočne moči: 107 dB Zajamčena raven zvočne moči: 110 dB CS3635DB Izmerjena raven zvočne moči: 105 dB Zajamčena raven zvočne moči: 108 dB</p> <p>Priглаšeni organ (2006/42/ES) : 0158 DEKRA Testing and Certification GmbH Handwerkstraße 15 70565 Stuttgart, Nemecsko je opravil ES tipski pregled in izdal ES certifikat o tipskem pregledu št. 4821002.21001 v skladu z aneksom IX.</p> <p>Deklaracija je označena na izdelku s pritrjeno oznako CE.</p>
<p>*)1) CS3630DB C360409S CS3635DB C360410S</p> <p>*)2) 2006/42/EC, 2000/14/EC, 2014/30/EU, 2014/35/EU, 2011/65/EU</p> <p>*)3) EN62841-1:2015 EN62841-4-1:2020 EN60335-1:2012+A11:2014 EN60335-2-29:2004+A2:2010 EN55014-1:2006+A1:2009+A2:2011 EN55014-2:1997+A1:2001+A2:2008</p>	
<p>*)4) Representative office in Europe Hikoki Power Tools Deutschland GmbH Siemensring 34, 47877 Willich, Germany</p> <p>Head office in Japan Koki Holdings Co., Ltd. Shinagawa Intercity Tower A, 15-1, Konan 2-chome, Minato-ku, Tokyo, Japan</p>	<p>30. 11. 2020 Akihisa Yahagi European Standard Manager</p> <p>30. 11. 2020  A. Nakagawa Corporate Officer</p> 

<p>Slovenčina</p> <p>ES VYHLÁŠENIE O ZHODE</p> <p>Týmto vyhlasujeme na vlastnú zodpovednosť, že výrobok Akku refazová pila identifikovaný podľa typu a špecifického identifikačného kódu *1) je v zhode so všetkými príslušnými požiadavkami smerníc *2) a noriem *3). Technický súbor v *4) – Pozrite nižšie.</p> <p>Manažér európskych noriem na zastupujúcom úrade v Európe má oprávnenie na zostavovanie technickej dokumentácie.</p> <p>2000/14/ES CS3630DB Nameraná hlučnosť : 107 dB Zaručená medza hluku: 110 dB CS3635DB Nameraná hlučnosť : 105 dB Zaručená medza hluku: 108 dB</p> <p>Notifikovaný orgán (2006/42/ES): 0158 DEKRA Testing and Certification GmbH Handwerkstraße 15 70565 Stuttgart, Nemčija vykonal skúšku typu ES a vydal certifikát o skúške typu ES č. 4821002.21001 podľa Prílohy IX. Toto vyhlásenie sa vzťahuje na výrobok označený značkou CE.</p>	<p>Srpski</p> <p>EZ DEKLARACIJA O USAGLAŠENOSTI</p> <p>Pod punom odgovornošću izjavljujemo da je Lanac testere bez kablova, identifikovana prema tipu i specifičnom identifikacionom kodu *1), u skladu sa svim relevantnim zahtevima direktiva *2) i standardima *3). Tehnička datoteka pod *4) - Pogledajte dole.</p> <p>Direktor za evropske standarde u kancelariji predstavnštva u Evropi je odgovoran za sastavljanje tehničke dokumentacije.</p> <p>2000/14/EZ CS3630DB Izmerena jačina zvuka: 107 dB Garantovana jačina zvuka: 110 dB CS3635DB Izmerena jačina zvuka: 105 dB Garantovana jačina zvuka: 108 dB</p> <p>Obavešteno telo (2006/42/EZ): 0158 DEKRA Testing and Certification GmbH Handwerkstraße 15 70565 Stuttgart, Nemačka i izvršeno od EZ tipa ispitivanja i objavljenog EZ tipa ispitivanja br. sertifikata 4821002.21001 u skladu sa Aneksom IX.</p> <p>Deklaracija je primenljiva na proizvod na koji je stavljena CE oznaka.</p>
<p>Български</p> <p>EO ДЕКЛАРАЦИЯ ЗА СЪОТВЕТСТВИЕ</p> <p>Декларираме на своя собствена отговорност, че Безжичен верижен трион, идентифициран по тип и специален идентификационен код *1), е в съответствие с всички съответни изисквания на директивите *2) и стандартите *3). Техническо досие в *4) - Вижте по-долу.</p> <p>Мениджърът по европейските стандарти в представителния офис в Европа е упълномощен да съставя техническото досие.</p> <p>2000/14/EO CS3630DB Измерено ниво на акустична мощност: 107 dB Гарантирано ниво на акустична мощност: 110 dB CS3635DB Измерено ниво на акустична мощност: 105 dB Гарантирано ниво на акустична мощност: 108 dB</p> <p>Нотифициран орган (2006/42/EO): 0158 DEKRA Testing and Certification GmbH Handwerkstraße 15 70565 Штутгарт, Германия извърши оценка за типово одобрение на EO и издаде сертификат за типово одобрение на EO № 4821002.21001 съгласно Приложение IX. Декларацията е приложима за продукта, който има поставена CE маркировка.</p>	<p>Хрватски</p> <p>EZ IZJAVA O SUKLADNOSTI</p> <p>Izjavljujemo pod vlastitom odgovornošću da je Bežična motorna pila, identificirana prema vrsti i posebnom identifikacijskom kodu *1), u skladu sa svim relevantnim zahtevima direktiva *2) i standarda *3). Tehnička dokumentacija na *4) - Vidi dolje.</p> <p>Menadžer za evropske standarde u europskom predstavnštvu tvrtke ovlašten je za sastavljanje tehničke dokumentacije.</p> <p>2000/14/EZ CS3630DB Izmjerena razina zvučne snage: 107 dB Zajamčena razina zvučne snage: 110 dB CS3635DB Izmjerena razina zvučne snage: 105 dB Zajamčena razina zvučne snage: 108 dB</p> <p>Prijavljeno tijelo (2006/42/EZ): Na 0158 DEKRA Testing and Certification GmbH Handwerkstraße 15 70565 Stuttgart, Njemačka, je provedeno ispitivanje tipa EZ i izdan certifikat o pregledu tipa EZ br. 4821002.21001 prema Dodatku IX.</p> <p>Izjava se primjenjuje na proizvod na kojem je stavljena CE oznaka.</p>
<p>*1) CS3630DB C360409S CS3635DB C360410S</p> <p>*2) 2006/42/EC, 2000/14/EC, 2014/30/EU, 2014/35/EU, 2011/65/EU</p> <p>*3) EN62841-1:2015 EN62841-4-1:2020 EN60335-1:2012+A11:2014 EN60335-2-29:2004+A2:2010 EN55014-1:2006+A1:2009+A2:2011 EN55014-2:1997+A1:2001+A2:2008</p>	
<p>*4) Representative office in Europe Hikoki Power Tools Deutschland GmbH Siemensring 34, 47877 Willich, Germany</p> <p>Head office in Japan Koki Holdings Co., Ltd. Shinagawa Intercity Tower A, 15-1, Konan 2-chome, Minato-ku, Tokyo, Japan</p>	<p>30. 11. 2020 Akihisa Yahagi European Standard Manager</p> <p> 30. 11. 2020 </p> <p>A. Nakagawa Corporate Officer</p>

Koki Holdings Co., Ltd.

011

Code No. C99740671 G

Printed in China